

JVC

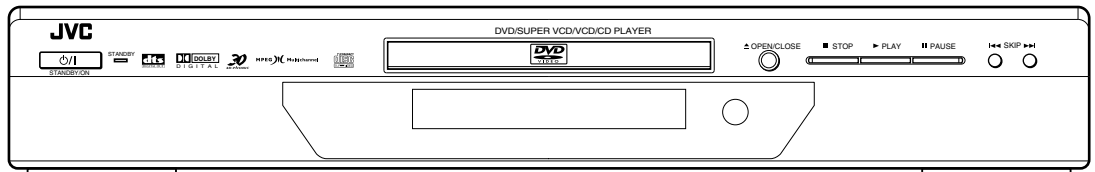

DVD VIDEO PLAYER DVD-VIDEO-SPIELER LECTEUR DVD VIDEO DVD VIDEO-SPELER

XV-S300BK/XV-S302SL

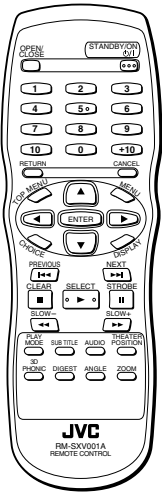

INSTRUCTIONS BEDIENUNGSANLEITUNG MANUAL D'INSTRUCTIONS GEBRUIKSAANWIJZING

For Customer Use:

Enter below the Model No. and Serial No. which are located on the rear, bottom or side of the cabinet. Retain this information for future reference.

Model No. _____

Serial No. _____

GNT0013-007A

[E]

Warnung, Achtung und sonstige Hinweise

Mises en garde, précautions et indications diverses

Waarschuwingen, voorzorgen en andere mededelingen

Achtung — ϕ /I-Schalter!

Den Netzstecker aus der Steckdose ziehen, um die Stromversorgung vollkommen zu unterbrechen. Der Schalter ϕ /I unterbricht in keiner Stellung die Stromversorgung vollkommen. Die Stromversorgung kann mit der Fernbedienung ein- und ausgeschaltet werden.

Attention — Commutateur ϕ /I !

Déconnecter la fiche de secteur pour couper complètement le courant. Le commutateur ϕ /I ne coupe jamais complètement la ligne de secteur, quelle que soit sa position. Le courant peut être télécommandé.

Voorzichtig — ϕ /I schakelaar!

Om de stroomtoevoer geheel uit te schakelen, trekt u de stekker uit het stopcontact. Anders zal er altijd een geringe hoeveelheid stroom naar het apparaat lopen, ongeacht de stand van de ϕ /I schakelaar. U kunt het apparaat ook met de afstandsbediening aan- en uitschakelen

ACHTUNG

Zur Verhinderung von elektrischen Schlägen, Brandgefahr, usw.:

1. Keine Schrauben lösen oder Abdeckungen entfernen und nicht das Gehäuse öffnen.
2. Dieses Gerät weder Regen noch Feuchtigkeit aussetzen.

ATTENTION

Afin d'éviter tout risque d'électrocution, d'incendie, etc.:

1. Ne pas enlever les vis ni les panneaux et ne pas ouvrir le coffret de l'appareil.
2. Ne pas exposer l'appareil à la pluie ni à l'humidité.

VOORZICHTIG

Ter vermindering van gevaar voor brand, elektrische schokken, enz.:

1. Verwijder geen schroeven, panelen of de behuizing.
2. Stel dit toestel niet bloot aan regen of vocht.

ACHTUNG

- Blockieren Sie keine Belüftungsschlitze oder -bohrungen. (Wenn die Belüftungsöffnungen oder -löcher durch eine Zeitung oder ein Tuch etc. blockiert werden, kann die entstehende Hitze nicht abgeführt werden.)
- Stellen Sie keine offenen Flammen, beispielsweise angezündete Kerzen, auf das Gerät.
- Wenn Sie Batterien entsorgen, denken Sie an den Umweltschutz. Batterien müssen entsprechend den geltenden örtlichen Vorschriften oder Gesetzen entsorgt werden.
- Setzen Sie dieses Gerät auf keinen Fall Regen, Feuchtigkeit oder Flüssigkeitsspritzern aus. Es dürfen auch keine mit Flüssigkeit gefüllten Objekte, z. B. Vasen, auf das Gerät gestellt werden.

ATTENTION

- Ne bloquez pas les orifices ou les trous de ventilation. (Si les orifices ou les trous de ventilation sont bloqués par un journal un tissu, etc., la chaleur peut ne pas être évacuée correctement de l'appareil.)
- Ne placez aucune source de flamme nue, telle qu'une bougie, sur l'appareil.
- Lors de la mise au rebut des piles, veuillez prendre en considération les problèmes de l'environnement et suivre strictement les règles et les lois locales sur la mise au rebut des piles.
- N'exposez pas cet appareil à la pluie, à l'humidité, à un égouttement ou à des éclaboussures et ne placez pas des objets remplis de liquide, tels qu'un vase, sur l'appareil.

VOORZICHTIG

- Zorg dat u de ventilatieopeningen en -gaten niet afsluit. (Als de ventilatieopeningen en -gaten worden afgesloten door bijvoorbeeld papier of een doek, kan er hitte in het apparaat worden opgebouwd.)
- Zet geen bronnen met open vuur, zoals brandende kaarsen, op het apparaat.
- Wees milieubewust en gooi lege batterijen niet bij het huishoudelijk afval. Lege batterijen dient u in te leveren met het KCA of bij een innamepunt voor batterijen.
- Stel dit apparaat niet bloot aan regen, vocht, drupwater of spatwater en plaats geen enkel voorwerp waarin zich een vloeistof bevindt, zoals een vaas, op het apparaat.

Achtung: Angemessene Ventilation

Stellen Sie das Gerät zur Verhütung von elektrischem Schlag und Feuer und zum Schutz gegen Beschädigung wie folgt auf:

Vorderseite: Offener Platz ohne Hindernisse.

Seiten: Keine Hindernisse innerhalb 3 cm von den Seiten.

Oberseite: Keine Hindernisse innerhalb 5 cm von der Oberseite.

Rückseite: Keine Hindernisse innerhalb 15 cm von der Rückseite.

Unterseite: Keine Hindernisse. Auf eine ebene Oberfläche stellen.

Attention: Ventilation Correcte

Pour éviter les chocs électriques, l'incendie et tout autre dégât.

Disposer l'appareil en tenant compte des impératifs suivants

Avant: Rien ne doit gêner le dégagement

Flancs: Laisser 3 cm de dégagement latéral

Dessus: Laisser 5 cm de dégagement supérieur

Arrière: Laisser 15 cm de dégagement arrière

Dessous: Rien ne doit obstruer par dessous; poser l'appareil sur une surface plate.

Voorzichtig: Zorg Voor Goede Ventilatie

Om gevaar voor brand of een elektrische schok te voorkomen, dient u bij opstelling van het apparaat op de volgende punten te letten:

Voor kant: Voldoende ruimte vrij houden.

Zijkanten: Minstens 3 cm aan weerszijden vrij houden.

Bovenkant: Niets bovenop plaatsen; 5 cm speling geven.

Achterkant: Minstens 15 cm ruimte achteraan vrij houden.

Onderkant: Opstellen op een egaal horizontaal oppervlak.

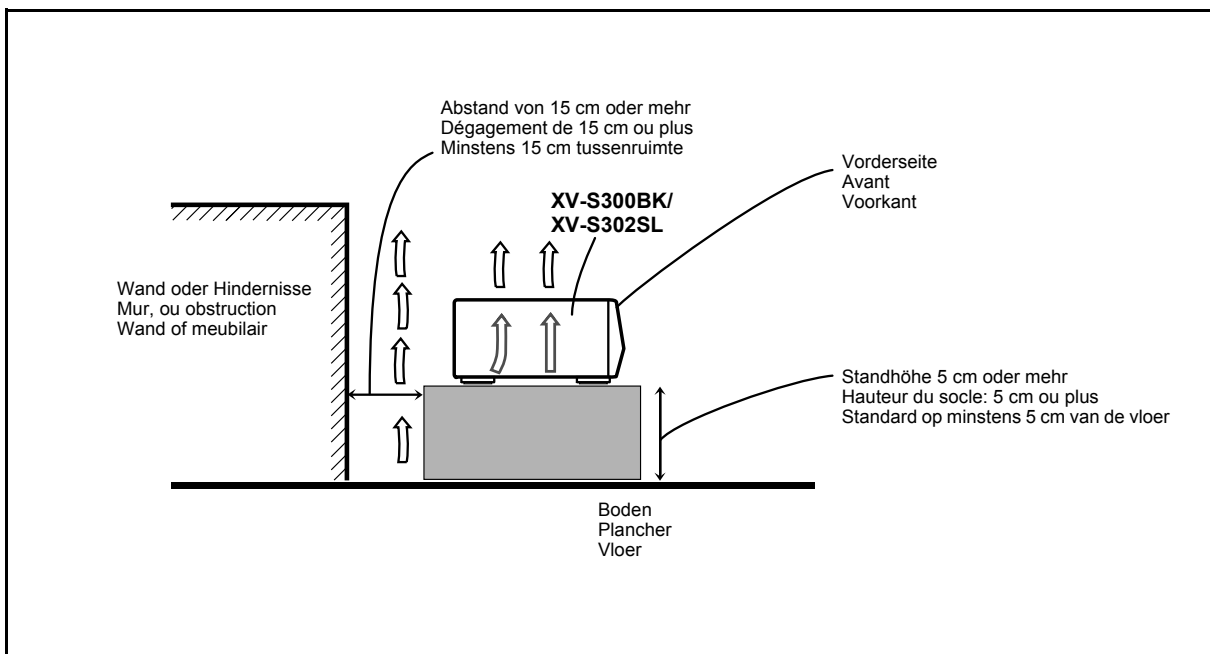

ANBRINGUNGSORTE FÜR LASER-PRODUKTE / REPRODUCTION DES ETIQUETTES / VERLARING VAN DE LABELS

- | | |
|--|--|
| ① KLASSIFIKATIONSETIKETTE AN DER RÜCKSEITE | ② WARNETIKETTE IM GERÄTEINNEREN |
| ① ETIQUETTE DE CLASSIFICATION, PLACÉE A L'ARRIÈRE DU COFFRET | ② ETIQUETTE D'AVERTISSEMENT PLACÉE À L'INTERIEUR DE L'APPAREIL |
| ① KLASSIFIKATIELABEL, OP DE ACHTERZIJDE VAN HET APPARAAT | ② WAARSCHUWINGSLABEL, IN HET APPARAAT |

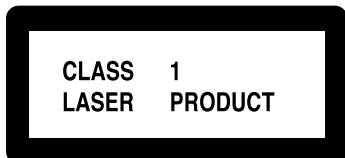

CAUTION: Invisible laser radiation when open and interlock failed or defeated. AVOID DIRECT EXPOSURE TO BEAM. (e)

WARNING: Osynlig laserstrålning när denna del är öppnad och spärren är urkopplad. Betrakta ej strålen. (s)

ADVARSEL: Usynlig laserstrålning ved åbning, når sikkerhedsafbrydere er ude af funktion. Undgå udsættelse for stråling (d)

VARO: Avattaessa ja suojalukitus ohitettaessa olet alttiina näkymättömälle lasersäteilylle. Älä katso säteeseen. (f)

1. LASER-PRODUKT DER KLASSE 1
 2. **ACHTUNG:** Sichtbare Laserstrahlung bei Öffnung und fehlerhafter oder beschädigter Spre. Direkten Kontakt mit dem Strahl vermeiden!
 3. **ACHTUNG:** Das Gehäuse nicht öffnen. Das Gerät enthält keinerlei Teile, die vom Benutzer gewartet werden können. Überlassen Sie Wartungsarbeiten bitte qualifizierten Kundendienst-Fachleuten.
-
1. PRODUIT LASER CLASSE 1
 2. **ATTENTION:** Radiation laser visible quand l'appareil est ouvert ou que le verrouillage est en panne ou désactivé. Eviter une exposition directe au rayon.
 3. **ATTENTION:** Ne pas ouvrir le couvercle du dessus. Il n'y a aucune pièce utilisable à l'intérieur. Laisser à un personnel qualifié le soin de réparer votre appareil.
-
1. KLAS 1 LASERPRODUKT
 2. **VOORZICHTIG:** Zichtbaar laserstraling wanneer open en de beveiliging faalt of uitgeschakeld is. Voorkom het direct blootstaan aan de straal.
 3. **VOORZICHTIG:** De bovenkap niet openen. Binnenin het toestel bevinden zich geen door de gebruiker te repareren onderdelen: laat onderhoud over aan bekwaam vakpersoneel.

Inhalt

Einleitung	Seite 2
Eigenschaften	2
Mitgeliefertes Zubehör	2
Hinweise zur Bedienungsanleitung	3
Hinweise zur Handhabung	4
Grundlagen	Seite 5
Namen der Teile und Bedienungselemente	5
Gerätevorderseite	5
Fernbedienung	6
Anzeigefenster	8
Geräterückseite	8
Bedienungsprinzip	9
Bildschirmmenü	9
Schutz des Monitors vor Einbrennen [BILDschirmSCHONER]	10
Bildschirmanzeig-Symbole	11
Verwendung der Zahlentasten	11
Grundwissen über Discs	12
Abspielbare Disc-Typen	12
Aufbau der Discs	12
Vor der ersten Benutzung	Seite 13
Anschlüsse	13
Vor dem Anschließen	13
Anschließen an einen Fernseher	13
Anschließen an einen Fernseher mit SCART-Eingang	14
Anschließen an einen Audioverstärker oder Receiver	15
Anschließen an ein Audiogerät mit Digitaleingang	15
Anschließen des Netzkabels	16
Einlegen der Batterien in die Fernbedienung	16
Grundbetrieb	Seite 17
Ein- und Ausschalten des Geräts	17
Einlegen und Entnehmen von Discs	17
Grundlegende Wiedergabe	18
Starten der Wiedergabe	18
Abbrechen der Wiedergabe	18
Zeitweiliges Anhalten der Wiedergabe	18
Schnellwiedergabe in Vorwärts- und Rückwärtsrichtung	18
Vor-/Rückgriff zum Anfang einer Szene oder eines Musikstücks	19
Fortsetzen der Wiedergabe	19
Zum Speichern der Stelle der Unterbrechung	19
Zum Fortsetzen der Wiedergabe	19
ortgeschrittener Betrieb	Seite 20
Wiedergabe ab einer bestimmten Stelle auf der Disc	20
Zugriff auf eine Szene über das DVD-Menü	20
Zugriff auf eine Szene über das Menü einer Video-CD/SVCD mit PBC	20
Direkter Zugriff auf einen Anfang mit den Zahlentasten	21
Zugriff auf den gewünschten Anfang mit ◀◀ bzw. ▶▶	21
Zugriff auf eine Szene durch Angabe der Kapitelnummer [KAP.-SUCHE]	22
Spielzeitzugriff innerhalb eines Titels oder einer Spur [ZEITSPRUNG]	22
Zugriff auf eine Szene über die Anfangsszenen-Übersicht [DIGEST]	23
Bildwiedergabe-Spezialfunktionen	24
Einzelbildschaltung	24
Anzeige einer Standbildfolge [STROBE]	24
Wiedergabe in Zeitlupe [SLOW]	25
Vergrößern des Bildausschnitts [ZOOM]	25
Ändern der Wiedergabe-Reihenfolge	26
Wiedergabe in vorgewählter Reihenfolge [PROGRAMM]	26
Wiedergabe in zufallsgesteuerter Reihenfolge [RANDOM]	27
Wiederholte Wiedergabe	27
Wiederholung der laufenden Wahl oder der gesamten Disc [WIEDERH.]	27
Wiederholung eines beliebigen Abschnitts [A-B WIEDERH.]	28
Wählen eines DVD VIDEO-Blickwinkels	29
Wählen des Blickwinkels vom normalen Bildschirm [ANGLE]	29
Wählen des Blickwinkels aus der Übersicht [ANGLE]	30
Ändern von Sprache und Ton	30
Wählen der Untertitelsprache [SUBTITLE]	30
Wählen von Tonsprache oder Klang [AUDIO]	31
Wahl des Bildcharakters	32
Wählen des Bildcharakters [THEATER POSITION]	32
Virtueller Raumklang	32
Für simulierten Raumklang [3D PHONIC]	32
Kontrollieren des Status	33
Abrufen der Disc/Spielzeit-Daten	33
Abrufen des DVD-Funktionsstatus	34
Helligkeitsregelung des Anzeigefensters	34
Abblenden des Anzeigefensters	34
Wiedergabe von MP3-CDs	Seite 35
Über MP3-CDs	35
Nicht verfügbare Funktionen	35
Grundfunktionen	35
Grundfunktionen der wichtigsten Bedientasten	35
Titel-/Gruppenauswahl mit den Zifferntasten	36
Weitere Funktionen	36
Programmierte Wiedergabe	36
Zufallswiedergabe	37
Wiederholte Wiedergabe	38
Während der Wiedergabe	38
Grundeinstellungen	Seite 39
Wahl der bevorzugten Einstellungen	39
Ändern von Grundeinstellungen	39
Seite SPRACHE	39
Seite AUDIO	40
Seite DISPLAY	41
Seite SYSTEM	42
Begrenzung der Wiedergabe für Kinder	43
Voreinstellen der Kindersicherung [KINDERSICHERUNG]	43
Ändern der Einstellungen [KINDERSICHERUNG]	44
Zeitweiliges Freigeben der Kindersicherung [KINDERSICHERUNG]	45
Weitere Informationen	Seite 46
Handhabung und Pflege der Discs	46
Störungssuche	47
Technische Daten	48
Tabelle der Sprachen und ihrer Abkürzungen	Anhang A
Liste der Länder-/Bereichs-Codes für die Kindersicherung	Anhang B

Eigenschaften

Bildfunktionen

■ Strobe-Funktion

Das Gerät kann eine Bildfolge aus neun Standbildern auf dem Bildschirm anzeigen.

■ Übersichtsfunktion

Die Wiedergabe kann direkt von einer der auf dem Bildschirm angezeigten Anfangsszenen aus gestartet werden.

■ Blickwinkelfunktion*

Bei entsprechend bespielten DVD VIDEO-Discs stehen verschiedene Kamerablickwinkel zur Auswahl.

■ Zoomfunktion

Ermöglicht das Vergrößern bestimmter Bildausschnitte.

■ Kindersicherung*

Bei DVD VIDEO-Discs mit Szenen, die für Kinder ungeeignet sind, wie z. B. Filme für Erwachsene oder gewalttätige Passagen, können Sie die Wiedergabe ggf. begrenzen.

■ Theaterposition

Der Bildcharakter kann an die Raumbeleuchtung angepaßt werden.

Tonfunktionen

■ Hohe digitale Klangqualität

Mit Dolby Digital oder Linear-PCM genießen Sie hohe Klangqualität.

■ Raumklangfunktion*

Das Gerät ist kompatibel mit den Mehrkanal-Raumklangsystemen Dolby Digital, DTS und MPEG. (Diese Raumklangsignale werden nur über die DIGITAL OUT-Buchsen ausgegeben.)

■ 3D Phonic-Funktion

Diese Funktion simuliert Raumklang für Wiedergabe über ein Zweikanal-System.

Sonstige Funktionen

■ Untertitel und Ton in mehreren Sprachen*

Sie können die Sprache für Untertitel und Ton aus den auf der DVD VIDEO-Disc aufgezeichneten Sprachen wählen.

■ Multidisc-Wiedergabe

Sie können neben DVD-Filmen auch Audio-CDs, Video-CDs und SVCDs abspielen. Außerdem können Sie auch MP3-CDs wiedergeben.

■ Bedienung über Anzeige auf dem Bildschirm

Die praktischen Einblendungen auf dem Bildschirm gewährleisten einfache Bedienung.

Mit einem Sternchen (*) gekennzeichnete Funktionen stehen nur bei DVD VIDEO-Discs zur Verfügung, die mit der jeweiligen Funktion kompatibel sind.

Mitgeliefertes Zubehör

- Audio/Video-Kabel (x 1)



- Fernbedienung (x 1)

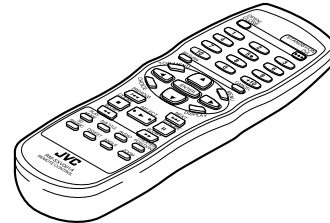

- Batterie R6P(SUM-3)/AA(15F) (x 2)

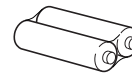

- Bedienungsanleitung (x 1)

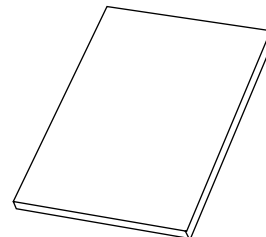

- Netzkabel (x 1)

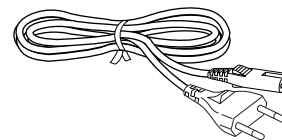

Hinweise zur Bedienungsanleitung

- Diese Anleitung beschreibt hauptsächlich die Bedienung für die folgenden CD-Formate.
- Für die Bedienung von MP3-CDs lesen Sie den Abschnitt "Wiedergabe von MP3-CDs" ab Seite 35. Die anderen Abschnitte dieser Anleitung beziehen sich nicht auf die Wiedergabe von MP3-CDs.

Wiedergabe in zufallsgesteuerter Reihenfolge [RANDOM]



Mit der Randomfunktion können Sie Titel bzw. Spuren der eingelegten Discs in zufallsbestimmter Reihenfolge abspielen lassen.

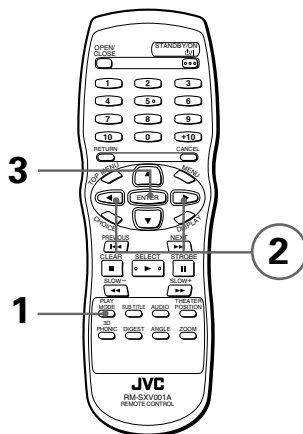

Diese Symbole stehen jeweils für die bei der Bedienung verwendbaren Disc-Typen.

Diese Zahl steht für den bzw. die nachfolgenden Prozedurschritt(e), bei denen die Tasten verwendet werden. Sie können auch die entsprechenden Tasten an der Gerätevorderseite verwenden, sofern verfügbar.

■ Im Stopmodus

1 Drücken Sie PLAY MODE.

Auf dem Bildschirm erscheint der Menübalken der Wiedergabebetriebsarten.

2 Verwenden Sie die Steuertasten ◀/▶, um den Zeiger zu [RANDOM] zu bewegen.

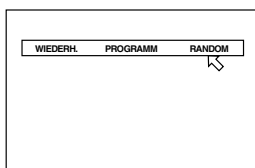

3 Drücken Sie ENTER.

Das Gerät startet die Zufallswiedergabe. Im Anzeigefenster der Gerätevorderseite erscheint die Anzeige "RANDOM". Die Zufallswiedergabe endet, wenn alle Titel/Spuren aller Discs im Gerät abgespielt sind.

Die Bezeichnungen der Tasten an der Fernbedienung (oder an der Gerätevorderseite) sind jeweils in Großbuchstaben geschrieben.



- Bei Zufallswiedergabe werden alle Titel/Spuren nur jeweils einmal abgespielt.

• **Zum Stoppen/Abbrechen der laufenden Zufallswiedergabe**

Drücken Sie ■ zum Stoppen der Wiedergabe. Das Gerät bleibt dabei auf die Randomfunktion geschaltet und startet die Zufallswiedergabe erneut, wenn Sie ▶ drücken. Zum Abbrechen der Zufallswiedergabe drücken Sie nach dem Stoppen der Disc noch einmal ■. Die "RANDOM"-Anzeige im Anzeigefenster erlischt.

HINWEIS

- Manche DVD VIDEO-Discs können bei Zufallswiedergabe nicht korrekt abgespielt werden.

Die Zahl steht für den jeweiligen Prozedurschritt.

Weitere geeignete Prozeduren usw.

Ergänzende Bemerkungen

Hinweise zur Handhabung

Wichtige Hinweise

Aufstellung des Geräts

- Wählen Sie einen Platz, der eben, trocken und nicht zu heiß oder zu kalt ist (zwischen 5 °C und 35 °C).
- Lassen Sie einen ausreichenden Abstand zwischen Gerät und Fernseher.
- Verwenden Sie das Gerät nicht an Orten, an denen es Vibrationen ausgesetzt ist.

Netzkabel

- Fassen Sie das Netzkabel nicht mit nassen Händen an!
- Wenn das Netzkabel an eine Netzsteckdose angeschlossen ist, wird ständig eine kleine Menge Strom* verbraucht.
- Ziehen Sie beim Herausziehen des Netzsteckers aus der Netzsteckdose immer am Stecker und nicht am Kabel.

* : Für den Stromverbrauch im Standby-Modus siehe "Technische Daten" auf Seite 48.

Zur Vermeidung von Fehlfunktionen des Geräts

- Das Gerät enthält keine vom Benutzer zu wartenden Teile. Wenn ein Problem auftritt, ziehen Sie den Netzstecker, und wenden sich an Ihren Händler.
- Führen Sie keine Metallgegenstände in das Gerät ein.
- Verwenden Sie keine auf dem Markt erhältlichen Discs mit nicht standardgemäßer Form, da das Gerät durch diese beschädigt werden könnte.
- Verwenden Sie keine Discs mit Klebestreifen, Aufklebern oder Klebstoff darauf, da hierdurch das Gerät beschädigt werden kann.

Zum Urheberrecht

- Bitte informieren Sie sich über das Urheberrecht in Ihrem Land, bevor Sie CDs der Formate DVD VIDEO, Audio CD, Video CD, SVCD und MP3 kopieren. Das Aufnehmen von urheberrechtlich geschütztem Material kann gegen das Urheberrecht verstoßen.

Zum Kopierschutzsystem

- DVD VIDEO-Discs sind durch ein Kopierschutzsystem geschützt. Wenn Sie das Gerät direkt an einen Videorecorder anschließen, wird das Kopierschutzsystem aktiviert und das Bild möglicherweise nicht korrekt wiedergegeben.

Sicherheitsmaßnahmen

Vermeiden Sie Eindringen von Feuchtigkeit, Wasser und Staub

Verwenden Sie das Gerät nicht an feuchten oder staubigen Orten.

Vermeiden Sie hohe Temperaturen

Setzen Sie das Gerät nicht direkter Sonneneinstrahlung aus, und stellen Sie es nicht in der Nähe von Heizgeräten auf.

Wenn Sie nicht zu Hause sind

Wenn Sie verreisen oder sonst längere Zeit abwesend sind, ziehen Sie den Stecker des Netzkabels aus der Steckdose.

Führen Sie keine Fremdkörper in das Gerät ein

Stecken Sie keine Objekte wie Draht, Haarnadeln, Münzen o. ä. in das Gerät.

Halten Sie die Lüftungsschlitze frei

Bei blockierten Lüftungsschlitzen kann das Gerät beschädigt werden.

Pflege des Gehäuses

Verwenden Sie zum Reinigen des Gehäuses einen weichen Lappen, und befolgen Sie die entsprechenden Anweisungen für chemisch behandelte Lappen. Verwenden Sie nicht Benzol, Verdünnungsmittel oder sonstige organische Lösungsmittel bzw. Desinfektionsmittel. Diese können Verformungen und Verfärbungen verursachen.

Wenn Wasser in das Gerät gelangt

Schalten Sie den Hauptschalter aus, ziehen Sie den Netzstecker, und wenden Sie sich dann bitte an den Händler, bei dem Sie das Gerät gekauft haben. Bei Weiterbenutzung in diesem Zustand besteht Feuer- und Stromschlaggefahr.

Dieses Produkt umfasst einen Kopierschutz, der durch US-Patente und sonstige Rechte am geistigen Eigentum im Besitz der Macrovision Corporation und anderer Rechtsinhaber geschützt ist. Die Verwendung dieser Kopierschutz-Technologie bedarf der Genehmigung durch Macrovision Corporation und ist, wenn nicht ausdrücklich anderweitig durch Macrovision Corporation genehmigt, auf Heimwiedergabe und andere eingeschränkte Wiedergabezwecke begrenzt. Reverse Engineering und Disassemblieren verboten.

Hergestellt unter Lizenz der Dolby Laboratories. "Dolby" und das Doppel-D-Symbol sind Warenzeichen der Dolby Laboratories.

Vertrauliche, unveröffentlichte Werke

© 1992-1998 Dolby Laboratories, Inc. Alle Rechte vorbehalten.

Hergestellt unter Lizenz von Digital Theater Systems, Inc.; US-Pat. Nr. 5.451.942 und andere weltweite Patente erteilt oder beantragt. "DTS" und "DTS Digital Surround" sind Warenzeichen von Digital Theater Systems, Inc.

© 1996 Digital Theater Systems, Inc. Alle Rechte vorbehalten.

Namen der Teile und Bedienungselemente

Näheres finden Sie jeweils auf den in Klammern angegebenen Seiten.

Gerätevorderseite

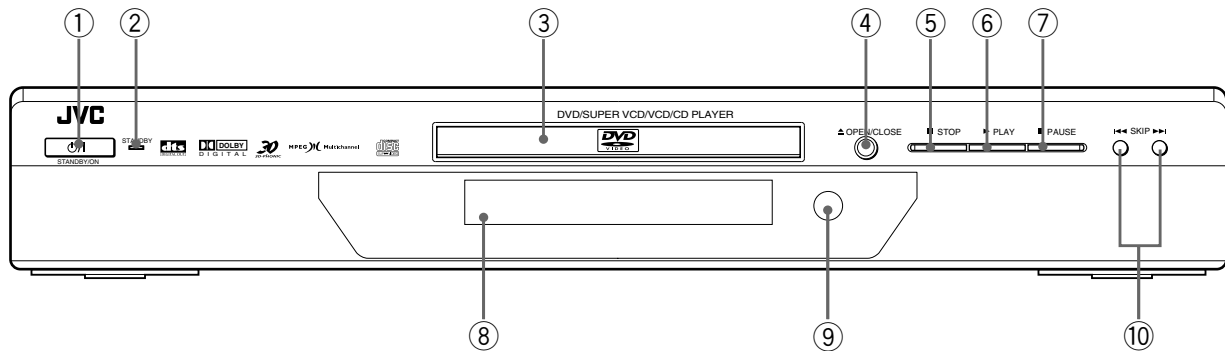

- ① **STANDBY/ON** (Bereitschafts-/Eintaste) (17)
Schaltet das Gerät ein und aus (Bereitschaft).
- ② **STANDBY (Bereitschaftsanzeige)**
Leuchtet, wenn das Netzkabel angeschlossen und das Gerät in Bereitschaft ist. Die Anzeige erlischt, wenn das Gerät eingeschaltet wird.
- ③ **Disc-Lade (17)**
Zum Laden der Disc.
- ④ **▲ OPEN/CLOSE (Öffnungs-/Schließ Taste) (17)**
Zum Öffnen und Schließen der Disc-Lade.
- ⑤ **■ STOP (Stopptaste) (18, 36)**
Stoppt die Wiedergabe.
- ⑥ **▶ PLAY (Wiedergabetaste) (18, 36)**
Startet die Wiedergabe. Wird auch als Auswahl Taste (SELECT) für die Wiedergabesteuerung von Video-CDs/SVCDs benutzt.

- ⑦ **|| PAUSE (Pausentaste) (18, 36)**
Schaltet auf Wiedergabepause. Wird auch benutzt, um neun aufeinanderfolgende Standbilder anzuzeigen (STROBE-Funktion).
- ⑧ **Anzeigefenster (8)**
Zeigt den gegenwärtigen Status des Geräts an.
- ⑨ **Fernbedienungssensor**
Empfängt die Signale von der Fernbedienung.
- ⑩ **◀◀/▶▶ SKIP (Sprungtasten) (18, 36)**
Zum Überspringen von Kapitel, Titel oder Spur. Wird auch für die Seitenwahl in den Menüs verwendet (für Video-CD/SVCD).
Wenn Sie ◀◀ oder ▶▶ bei laufender Wiedergabe gedrückt halten, erfolgt Schnellwiedergabe rückwärts bzw. vorwärts (außer MP3-CD).

Fernbedienung

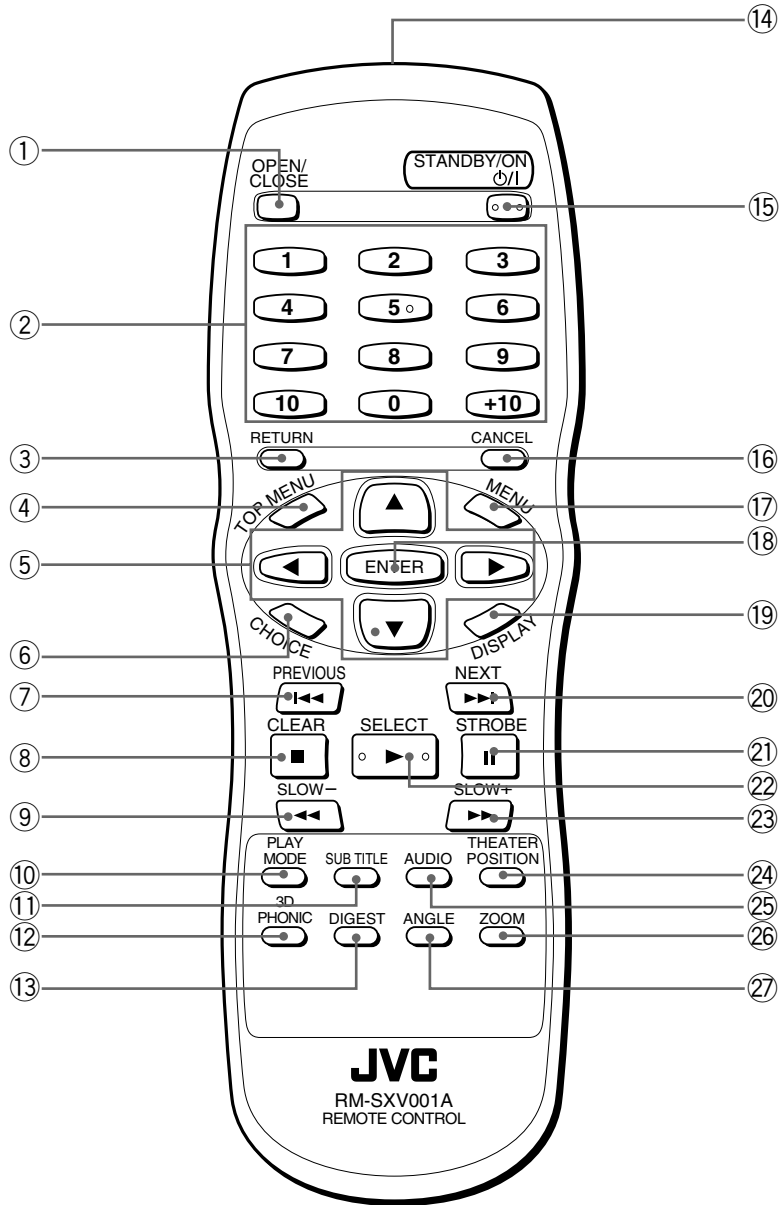

- ① **OPEN/CLOSE (Öffnungs-/Schließ Taste) (17)**
Öffnen und Schließen der Disc-Lade.
- ② **Zahlentasten (11)**
Diese werden für die Auswahl sowie Eingeben einer Zeit für die Zeitsuchfunktion bzw. einer Kapitelnummer für Kapitelsuche benutzt.
- ③ **RETURN (Rückkehrtaste) (20)**
Zurückrufen des vorherigen Menüs (für DVD VIDEO/ Video-CD/SVCD).
- ④ **TOP MENU (Titeltaste) (20)**
Zeigt das oberste Menü einer DVD-Film-CD auf dem Fernsehbildschirm.
- ⑤ **▲ Nach UP, ▼ Nach DOWN, ◀ Nach LEFT, ▶ Nach RIGHT (Steuertasten)**
Wählen von Punkten und Ändern von Einstellungen in den Menüs und Einblendungen auf dem Bildschirm. Diese Tasten werden in diesem Handbuch auch als Steuertasten bezeichnet.
- ⑥ **CHOICE (Auswahl Taste) (39)**
Aufrufen des Menüs der Grundeinstellungen auf dem Fernsehbildschirm.
- ⑦ **◀◀/PREVIOUS (Zurück Taste) (18, 19, 21, 36)**
Zurückspringen um ein Kapitel, einen Titel oder eine Spur. Wird auch für die Seitenwahl in den Menüs verwendet (für DVD VIDEO/Video-CD/SVCD).
Bei gedrückt gehaltener Taste während der Wiedergabe erfolgt Rückwärts-Schnellwiedergabe (außer MP3-CD).
- ⑧ **■/CLEAR (Löschtaste) (18, 26, 36, 37)**
Anhalten der Wiedergabe. Wird auch benutzt, um die gesamte programmierte Auswahl der Programmwiedergabe zu löschen.
- ⑨ **◀◀/SLOW- (Zeitlupentaste -) (18, 25, 36)**
Bei Betätigung dieser Taste während der Wiedergabe erfolgt Rückwärts-Schnellwiedergabe (außer MP3-CD).
Bei einer MP3-CD bewirkt ein Druck auf diese Taste das Zurückspringen auf die vorhergehende Gruppe.
Wird diese Taste betätigt, während eine DVD VIDEO-Disc sich im Pausenzustand befindet, läuft die Wiedergabe langsam rückwärts.
- ⑩ **PLAY MODE (Wiedergabebetriebsart Taste) (22, 26, 27, 28, 36, 37, 38)**
Aufrufen eines Menübalkens zum Einstellen der fortgeschrittenen Wiedergabefunktionen.
- ⑪ **SUBTITLE (Untertiteltaste) (30)**
Einblenden des Wahlbalkens für die Untertitelsprache auf dem Bildschirm und zum Deaktivieren der Anzeige von Untertiteln (für DVD VIDEO/Video-CD/SVCD).
- ⑫ **3D PHONIC (Raumklang Taste) (32)**
Erzeugen eines simulierten Raumklangeffekts.
- ⑬ **DIGEST (Übersicht Taste) (23)**
Anzeigen einer Übersicht mit den Anfangsszenen der einzelnen Titel, Kapitel oder Spuren auf den Bildschirm (für DVD VIDEO/Video-CD/SVCD).
- ⑭ **Fenster des Infrarotsenders**
Richten Sie die Fernbedienung beim Drücken der Tasten mit diesem Fenster auf den Fernbedienungssensor auf der Gerätevorderseite.
- ⑮ **STANDBY/ON ⏻/⏻ (Bereitschafts-/Eintaste) (17)**
Ein- und Ausschalten des Geräts (Bereitschaft).
- ⑯ **CANCEL (Annulliertaste) (26, 37)**
Mit dieser Taste wird die letzte Auswahl im Programm annulliert.
- ⑰ **MENU (Menütaste) (20)**
Zum Aufrufen des Menüs einer DVD.
- ⑱ **ENTER (Eingabetaste)**
Zum Ausführen des in einem Disc- oder Bildschirmmenü gewählten Punkts.
- ⑲ **DISPLAY (Anzeigentaste) (33)**
Zum Anzeigen der Statusinformationen (nur für DVD-Disc) oder der Zeitdaten (für alle Disc-Arten).
- ⑳ **▶▶/NEXT (Weitertaste) (18, 19, 21, 36)**
Vorspringen um ein Kapitel, einen Titel oder eine Spur. Wird auch für die Seitenwahl in den Menüs verwendet (für DVD VIDEO/Video-CD/SVCD).
Bei gedrückt gehaltener Taste während der Wiedergabe erfolgt Vorwärts-Schnellwiedergabe (außer MP3-CD).
- ㉑ **⏸/STROBE (Strobotaste) (18, 24, 36)**
Schaltet auf Wiedergabepause. Wird auch benutzt, um neun aufeinanderfolgende Standbilder anzuzeigen (STROBE-Funktion).
- ㉒ **▶/SELECT (Wahl Taste) (18, 20, 36)**
Startet die Wiedergabe. Wird auch als Auswahl Taste (SELECT) für die Wiedergabesteuerung von Video-CDs/ SVCDs benutzt.
- ㉓ **▶▶/SLOW+ (Zeitlupentaste +) (18, 25, 36)**
Bei Betätigung dieser Taste während der Wiedergabe erfolgt Vorwärts-Schnellwiedergabe (außer MP3-CD).
Bei einer MP3-CD bewirkt ein Druck auf diese Taste einen Sprung auf die nachfolgende Gruppe.
Wird diese Taste betätigt, während eine DVD VIDEO-Disc oder eine Video-CD sich im Pausenzustand befindet, läuft die Wiedergabe langsam vorwärts.
- ㉔ **THEATER POSITION (Theaterposition Taste) (32)**
Hiermit wird der Bildcharakter aus vier möglichen Optionen ausgewählt (für DVD VIDEO/Video-CD/SVCD).
- ㉕ **AUDIO (Tontaste) (31)**
Dient der Toneinstellung (für DVD VIDEO/Video-CD/ SVCD).
- ㉖ **ZOOM (Zoom Taste) (25)**
Dient dem Vergrößern von Bildausschnitten (für DVD VIDEO/Video-CD/SVCD).
- ㉗ **ANGLE (Blickwinkeltaste) (29, 30)**
Umschalten des Blickwinkels bei Wiedergabe einer DVD VIDEO-Disc mit mehreren Kamerablickwinkeln (für DVD VIDEO).

Anzeigefenster

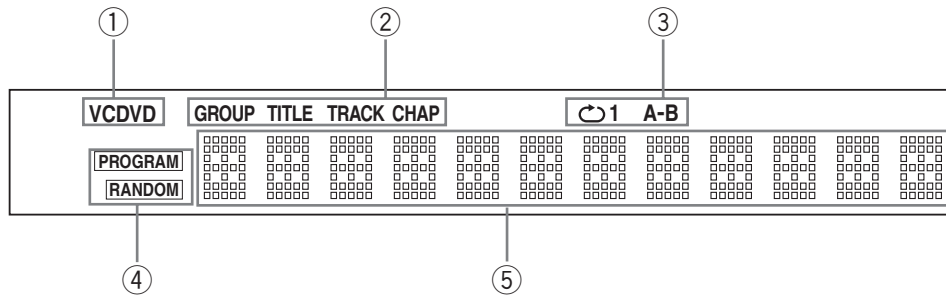

Grundlagen

- ① **Disctyp-Anzeige**
Zeigt die Art der eingelegten CD an. Wenn eine DVD VIDEO-CD eingelegt wurde, leuchtet "DVD" auf. Wenn eine SVCD- oder Video-CD eingelegt wurde, leuchtet "VCD" auf. Wenn eine Audio-CD oder eine MP3-CD eingelegt wurde, leuchtet "CD" auf.
- ② **Anzeigen für Gruppe/Titel/Spur/Kapitel**
Zeigt die Gruppen-/Titel-/Spur- oder Kapitelnummer an.
- ③ **Wiederholungsanzeigen**
Die Anzeige leuchtet entsprechend der aktivierten Wiederholfunktion auf.
- ④ **Anzeige PROGRAM/RANDOM (Programm/Random)**
Hier leuchten die Kennungen der aktivierten Funktionen auf.
- ⑤ **Multi-Informationfenster**
Zeigt die aktuelle(n) Gruppen-/Titel-, Spur- oder Kapitelnummer(n) sowie Zeitdaten und Statusinformationen an.

Geräterückseite

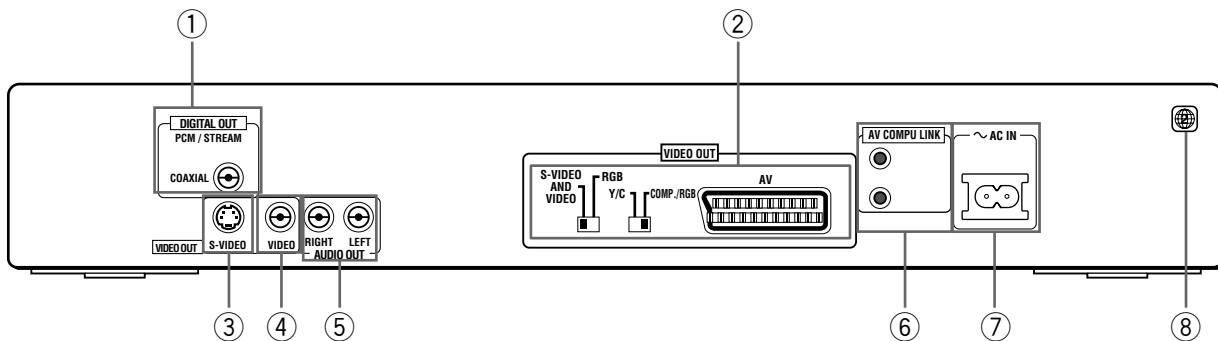

- ① **DIGITAL OUT-Buchsen (COAXIAL) (koaxial) (15)**
Zum Ausgeben des digitalen Audiosignals. Das ausgegebene Signal ist im Menü der Grundeinstellungen auf das angeschlossene Gerät einzustellen.
- ② **VIDEO OUT-AV-Anschluß (14)**
Ausgabe der Audio- und Videosignale über eine standardmäßige 21-Stift-SCART-Buchse. Sie können den Video-Signaltyp mit den Schaltern "COMP/RGB-Y/C" und "RGB/S-VIDEO AND VIDEO" einstellen. Weitere Informationen hierzu finden Sie unter "Anschließen an einen Fernseher mit SCART-Eingang" auf Seite 14.
- ③ **S-VIDEO-Buchse (13)**
Für die Ausgabe eines S-Video-Signals. Beachten Sie, daß diese Buchse keine korrekten Signale ausgibt, wenn das Gerät die RGB-Signale einspeist. Weitere Informationen hierzu finden Sie unter "Anschließen an einen Fernseher mit SCART-Eingang" auf Seite 14.
- ④ **VIDEO-Buchse (13)**
Für die Ausgabe des normalen Videosignals.
- ⑤ **AUDIO OUT-Buchsen (LEFT/RIGHT) (links/rechts) (13, 15)**
Für die Ausgabe des analogen Stereo-Tonsignals.
- ⑥ **AV COMPU LINK-Buchsen**
Diese Buchsen sind für zukünftige Anwendungen vorgesehen. Sie werden derzeit nicht verwendet.
- ⑦ **~ AC IN-Netzeingang (16)**
Zum Anschließen an eine Wechselstrom-Netzsteckdose über das mitgelieferte Netzkabel.
- ⑧ **Ländercode-Etikett (12)**
Hier ist die entsprechende Landeskenziffer aufgeführt.

Bedienungsprinzip

Bildschirmmenüs

Das Gerät blendet verschiedene Menüs auf dem Bildschirm ein.

Ein Teil dieser Einblendungen dient zum Einstellen oder Wählen von Grundeinstellungen bzw. Funktionen, während andere nur Informationen anzeigen.

Anfangsanzeige

Unter bestimmten Umständen erscheint automatisch eine Anfangsanzeige.

Sie enthält je nach Gerätstatus in der unteren Zeile eine der folgenden Meldungen:

- **EINLESEN:** Das Gerät liest momentan die Disc-Daten (TOC) ein.
- **LÄNDERCODEFEHLER!:** Die eingelegte DVD VIDEO-Disc ist nicht abspielbar, weil der Ländercode auf der Disc nicht mit dem des Geräts übereinstimmt.
- **ÖFFNEN:** Die gewählte Lade öffnet sich jetzt.
- **SCHLIESSEN:** Die gewählte Lade schließt jetzt.

Anfangsanzeige

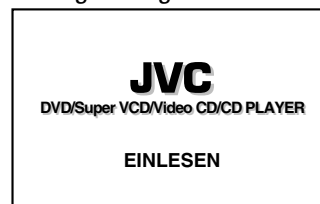

Menü der Grundeinstellungen

Wenn keine Disc eingelegt ist oder eine DVD VIDEO-Disc bzw. Video-CD eingelegt und das Gerät angehalten ist, können Sie durch Drücken der Taste CHOICE das Menü der Grundeinstellungen aufrufen und diese wunschgemäß ändern.

Das Menü der Grundeinstellungen umfasst die rechts gezeigten vier Seiten: SPRACHE, AUDIO, DISPLAY und SYSTEM.

Näheres hierzu finden Sie auf Seite 39.

SPRACHE

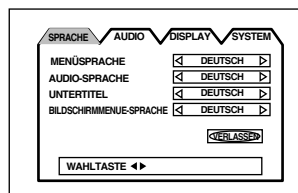

AUDIO

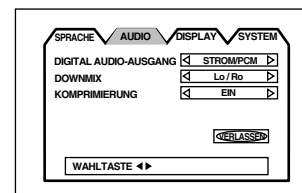

DISPLAY

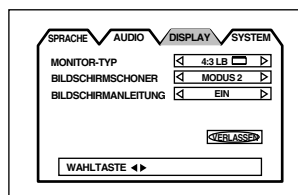

SYSTEM

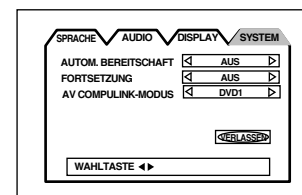

Menü KINDERSICHERUNG

Wenn keine Disc eingelegt oder eine DVD VIDEO-Disc auf Stopp geschaltet ist, kann durch Betätigen von ENTER bei gedrückt gehaltener **■**-Taste das Menü KINDERSICHERUNG aufgerufen werden, um die Wiedergabe-Begrenzungsstufe einzustellen.

Näheres hierzu finden Sie auf Seite 43.

KINDERSICHERUNG

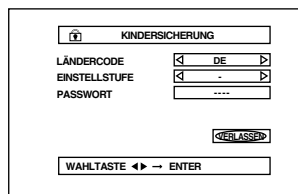

Menü balken der Wiedergabe- betriebsarten

Mit der Taste PLAY MODE ist der Menü balken der Wiedergabe betriebsarten aufrufbar, der das Einstellen von Wiedergabefunktionen ermöglicht. Die erscheinende Anzeige ist je nach Disc-Typ und Gerätstatus unterschiedlich.

Bei gestoppter Wiedergabe

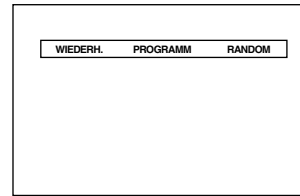

Bei DVD VIDEO-Wiedergabe

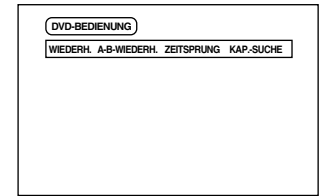

Während der Wiedergabe einer Audio-CD/MP3-CD

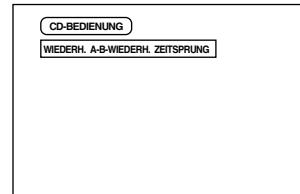

Während der Wiedergabe einer Video-CD/SVCD

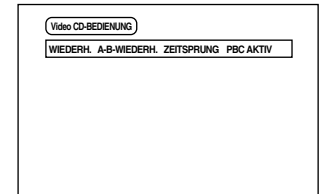

Statusanzeige

Bei Betätigung der Taste DISPLAY während der Wiedergabe wird die Statusanzeige aufgerufen. Bei DVD VIDEO-Discs kann die Anzeige mit der Taste DISPLAY zwischen Status der DVD VIDEO-Funktionen, Disc/Zeit-Anzeige und Aus weitergeschaltet werden. Bei einer Video-CD, SVCD, Audio-CD oder MP3-CD Sie mit der Taste DISPLAY die Disc/Zeit-Anzeige ein und aus.

Status der DVD VIDEO-Funktionen

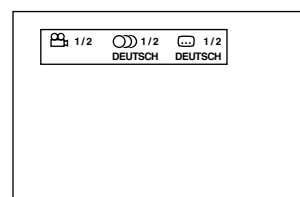

Disc/Zeit(DVD VIDEO)

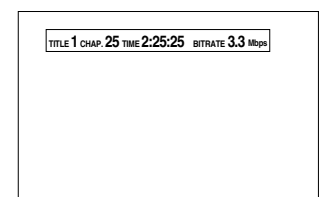

Disc/Zeit (Audio-CD/Video-CD/SVCD ohne PBC)

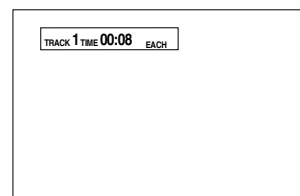

Disc/Zeit (Video-CD/SVCD mit PBC)

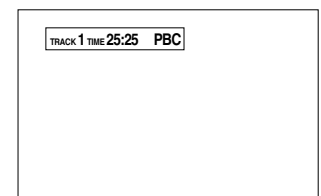

Disc/Zeit (MP3-CD)

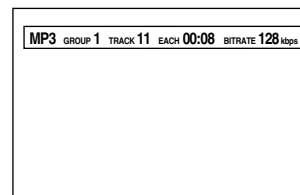

Schutz des Monitors vor Einbrennen [BILDSCHIRMSCHONER]

Beim Bildschirm eines Fernsehmonitors kann es zu Einbrennen kommen, wenn ein statisches (unbewegtes) Bild lange Zeit angezeigt wird. Um dies zu verhindern, aktiviert das Gerät automatisch die Bildschirmschonerfunktion, wenn ein statisches Bild, wie z. B. eine Bildschirm-Anzeige oder ein Menü, länger als fünf Minuten angezeigt wird.

- Durch Drücken einer Taste am Gerät oder an der Fernbedienung wird die Bildschirmschonerfunktion aufgehoben, und es erscheint wieder die vorherige Anzeige.
- Sie können zwischen mehreren Bildschirmschonerfunktionen wählen (siehe Seite 41).
- Bei Wiedergabe einer Audio-CD und bei angehaltener Audio-CD-Wiedergabe wird die Bildschirmschonerfunktion nicht aktiviert.

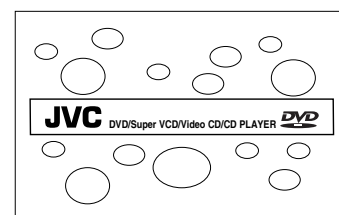

Bildschirmanzeige-Symbole

Während der DVD VIDEO-Wiedergabe erscheinen möglicherweise Symbole auf dem Bildschirm. Diese Symbole haben die folgenden Bedeutungen:



: Angezeigt am Anfang einer mit verschiedenen Blickwinkeln aufgezeichneten Szene (siehe Seite 29).





: Angezeigt am Anfang einer mehrsprachig vertonten Szene (siehe Seite 31).



: Angezeigt am Anfang einer mit mehrsprachigen Untertiteln aufgezeichneten Szene (siehe Seite 30).

Durch Ändern der Grundeinstellung kann die Anzeige dieser Symbole auf dem Bildschirm ausgewählt werden (siehe Seite 42).

Symbol bei ungültiger Bedienung

Wenn Sie eine Taste drücken und das Gerät diese Bedienung nicht akzeptiert, erscheint das Symbol  auf dem Bildschirm. Das Symbol  erscheint allerdings nicht bei jeder Art ungültiger Bedienung.

Bitte beachten Sie, daß bestimmte Bedienungen nicht in allen Fällen akzeptiert werden. Bei manchen Discs ist z. B. keine Vorwärts/Rückwärts-Schnellwiedergabe und keine Zeitlupe möglich.

Verwendung der Zahlentasten

Wählen einer Spur-/Titelnummer

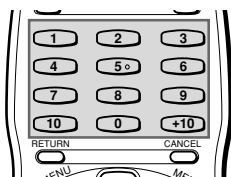

- **Zum Wählen einer Nummer zwischen 1 und 10**
Drücken Sie die Taste mit der entsprechenden Nummer.
- **Zum Wählen einer Nummer über 10**
Verwenden Sie die +10-Taste.

Beispiele:

Wählen von 13: +10 → 3

Wählen von 34: +10 → +10 → +10 → 4

Wählen von 40: +10 → +10 → +10 → 10

Eingeben einer Zeit oder Kapitelnummer

Das Vorgehen zum Eingeben einer Zeit für Zeitsuche oder einer Kapitelnummer für Kapitelsuche weicht vom obigen Vorgehen ab. Bitte lesen Sie hierzu die entsprechenden Abschnitte dieser Bedienungsanleitung.





* Es gibt noch eine weitere Methode für die Auswahl eines Titels oder einer Gruppe auf einer MP3-CD. Lesen Sie dazu die entsprechenden Abschnitte.

Grundwissen über Discs

Abspielbare Disc-Typen

Zur Eignung der verschiedenen Disc-Typen für dieses Gerät gilt folgendes:

Abspielbare Discs

DVD VIDEO 	SVCD 	Video-CD 	Audio-CD 
--	---	---	---

Das DVD VIDEO-Logo ist ein Warenzeichen.

- CD-Rs und CD-RWs, die in den Formaten SVCD, Video-CD, Audio-CD oder MP3 bespielt wurden, können grundsätzlich abgespielt werden, einige jedoch werden aufgrund der Eigenschaften der CD oder den Aufnahmebedingungen nicht erkannt. Beachten Sie, daß nicht finalisierte CD-Rs und CD-RWs nicht wiedergegeben werden können.
- DVD VIDEO-Spieler und DVD-Discs besitzen jeweils eigene Ländercode-Nummern. Dieser Spieler kann nur DVD VIDEO-Discs wiedergeben, deren Ländercode-Nummer "2" einschließt.

Beispiele für abspielbare DVD VIDEO-Discs:



Dieses Gerät akzeptiert Discs für das PAL-System. Wenn die DVD/Video CD des NTSC-Fernsehsystems abgespielt wird, werden die enthaltenen Daten automatisch in das PAL-System umgewandelt.

Nicht abspielbare Discs

DVD-ROM, DVD-RAM, DVD AUDIO, DVD-R, DVD-RW, DVD+RW, CD-ROM, PHOTO CD, CD-EXTRA, CD-G, CD-TEXT, SACD

- Bei Wiedergabe von vorstehend unter "Nicht abspielbare Discs" aufgeführten Disc-Typen kann starkes Rauschen auftreten, und die Lautsprecher können beschädigt werden.
- Im Falle der Disc-Typen CD-G, CD-EXTRA und CD-TEXT ist dieses Gerät für die Audio-Wiedergabe geeignet.

Aufbau der Discs

Eine DVD VIDEO-Disc enthält "Titel", wobei Audio-CDs, Video-CDs oder SVCDs aus "Titeln" bestehen. Ein Titel kann in mehrere "Kapitel" unterteilt sein. Wenn z. B. eine DVD VIDEO-Disc mehrere Kinofilme enthält, so kann jeder Film seine eigene Titelnummer haben und in mehrere Kapitel unterteilt sein. Auf einer DVD VIDEO-Karaoke-Disc hat jeder Song normalerweise seine eigene Titelnummer und keine Kapitel. Allgemein gilt, daß Titel inhaltlich eigenständig sind, während die in einem Titel enthaltenen Kapitel miteinander zusammenhängen.

Zur Struktur von MP3-CDs lesen Sie ab Seite 35.

(Beispiel: DVD VIDEO-Disc)

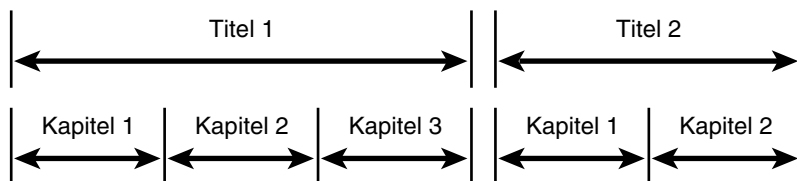

(Beispiel: Audio-CD/Video-CD/SVCD)

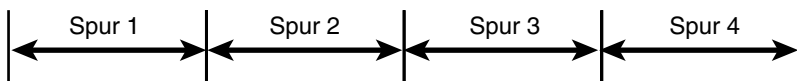

Anschlüsse

- *In den nachstehenden Beschreibungen ist "Fernseher" durch "Monitor" oder "Projektor" ersetzbar.
- *Bevor Sie das Gerät benutzen, müssen Sie es an einen Fernseher und/oder einen Verstärker anschließen.

Vor dem Anschließen

- Schließen Sie das Netzkabel erst an, nachdem alle anderen Anschlüsse ausgeführt wurden.
- Lesen Sie die Bedienungsanleitungen der zu verbindenden Geräte sorgfältig durch, da die Bezeichnungen der Buchsen von Gerät zu Gerät unterschiedlich sein können.

Anschließen an einen Fernseher

Für die Benutzung des Geräts genügt der Anschluß an einen Fernseher. Schließen Sie die Audioausgänge an eine separate Audioanlage an, falls Sie eine höhere Klangqualität wünschen (siehe folgende Seiten).

Dieses Gerät

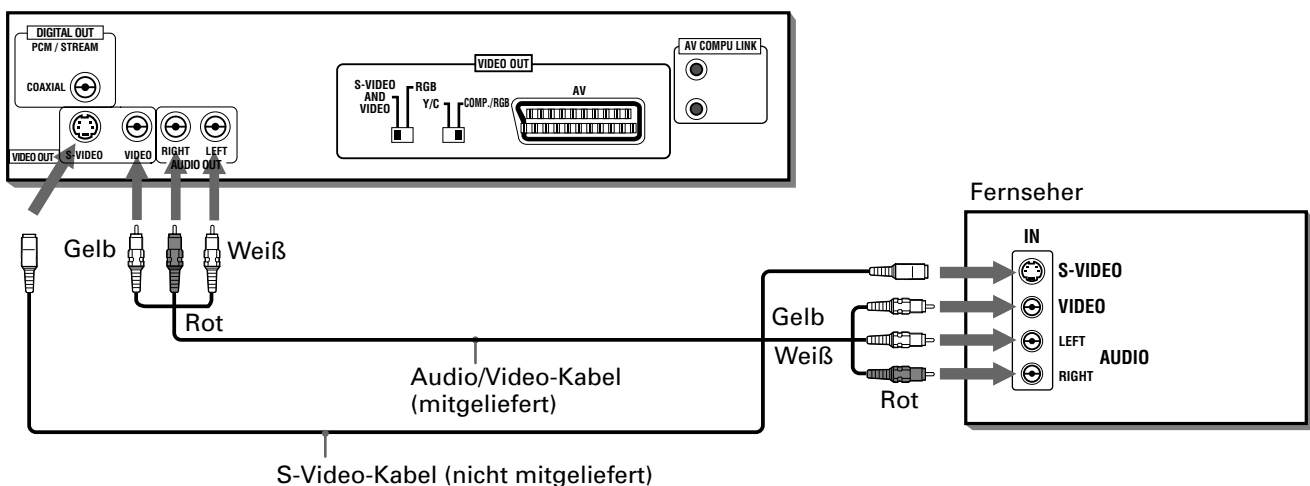

Schließen Sie das Gerät über die mitgelieferten Audio/Video-Kabel an die Stereo-Audio- und Video-Eingangsbuchsen des Fernsehers an.

- Falls Ihr Fernseher statt eines Stereo- nur einen monauralen Audioeingang besitzt, benötigen Sie ein separat erhältliches Stereo-auf-Mono-Adapterkabel.
- Falls Ihr Fernseher einen S-Video-Eingang besitzt, sollten Sie ihn zusätzlich zum normalen Videoanschluß über ein separat erhältliches S-Video-Kabel an den S-VIDEO-Ausgang dieses Geräts anschließen, um eine bessere Bildqualität zu erhalten.

S-VIDEO- oder VIDEO-Ausgabe aktivieren

Für den Anschluß an Ihr Fernsehgerät können Sie entweder den S-VIDEO-Ausgang oder den VIDEO-Ausgang benutzen. Wenn Sie eine der Buchsen S-VIDEO oder VIDEO benutzen, stellen Sie den Schalter "VIDEO OUT SELECT" (S-VIDEO AND VIDEO/RGB) auf der Rückseite auf "S-VIDEO AND VIDEO". Daraufhin erscheint für kurze Zeit der Eintrag "S-VIDEO" im Anzeigefenster. Diese Ausgänge sind unabhängig von der Einstellung des Schalters Y/C-COMP./RGB.

(Anzeigefenster)

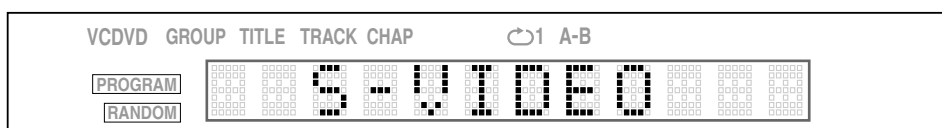

Beachten Sie, daß Sie den Schalter nur betätigen, während das Gerät gestoppt oder ausgeschaltet ist. Ansonsten wird der Eingang nicht umgeschaltet.

WICHTIG!

Für den Anschluß an Ihr Fernsehgerät können Sie entweder den S-Video-Ausgang oder den RGB-Ausgang an der SCART-Buchse benutzen. Wenn Sie den S-Video-Ausgang benutzen, achten Sie darauf, daß die SCART-Buchse (Anschluß VIDEO OUT-AV) nicht benutzt wird.

HINWEISE

- Schließen Sie den VIDEO OUT (Video-Ausgang) des Geräts direkt an den Video-Eingang des Fernsehers an. Falls Sie den VIDEO OUT (Video-Ausgang) indirekt über einen Videorecorder an den Fernseher anschließen, kann dies zu Problemen bei der Wiedergabe von Discs mit Kopierschutz führen.
- Schließen Sie das Gerät an einen PAL-Fernseher an. Es ist nicht für NTSC-Fernseher geeignet.

Anschließen an einen Fernseher mit SCART-Eingang

Falls Ihr Fernseher mit einem SCART-Eingang ausgestattet ist, kann das Gerät über ein einzelnes 21-stiftiges SCART-Kabel angeschlossen werden. Schließen Sie die Audioausgänge an eine Audioanlage an, falls Sie eine höhere Klangqualität wünschen.

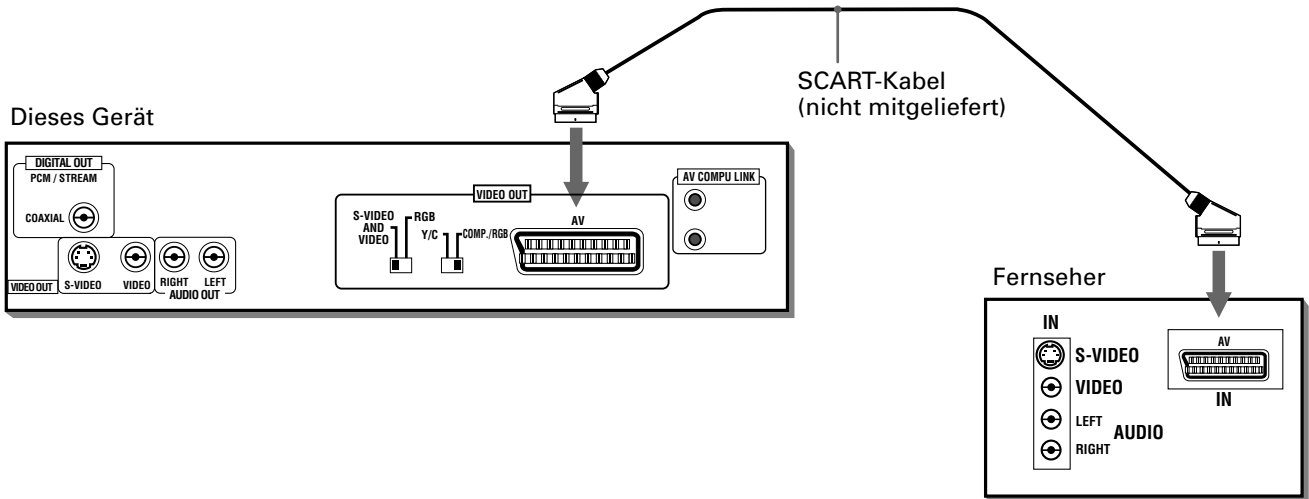

Vor der ersten Benutzung

Stellen Sie den Schalter COMP./RGB-Y/C korrekt auf den Fernseher ein.

- Wenn der Fernseher nur für das normale Videosignal (FBAS) geeignet ist, wählen Sie "COMP./RGB". Zusätzlich müssen Sie den Schalter RGB/S-VIDEO AND VIDEO auf "S-VIDEO AND VIDEO" stellen. Daraufhin erscheint für kurze Zeit der Eintrag "S-VIDEO" im Anzeigefenster. (Siehe Seite 13)
- Wenn der Fernseher mit dem Y/C-Signal (S-Video) kompatibel ist, stellen Sie den Schalter auf "Y/C". Sie erhalten dann eine bessere Bildqualität. Zusätzlich müssen Sie den Schalter RGB/S-VIDEO AND VIDEO auf "S-VIDEO AND VIDEO" stellen. Daraufhin erscheint für kurze Zeit der Eintrag "S-VIDEO" im Anzeigefenster. (Siehe Seite 13)
- Ist der Fernseher für RGB-Signale geeignet, stellen Sie den Schalter auf "COMP./RGB". Zusätzlich müssen Sie den Schalter RGB/S-VIDEO AND VIDEO auf "RGB" stellen. Daraufhin erscheint für kurze Zeit der Eintrag "RGB" im Anzeigefenster.

(Anzeigefenster)

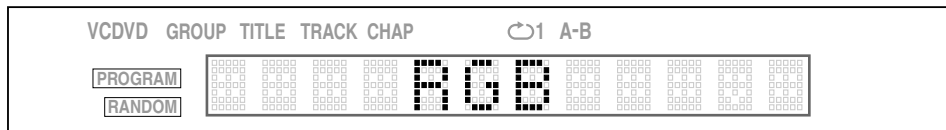

Beachten Sie, daß Sie den Schalter nur betätigen, während das Gerät gestoppt oder ausgeschaltet ist. Ansonsten wird der Eingang nicht umgeschaltet.

HINWEISE

- Das Gerät ist nicht für NTSC-Fernseher geeignet. Schließen Sie es an einen PAL-Fernseher an.
- Ist das Gerät auf die Einspeisung des RGB-Signals eingestellt, wird an der S-VIDEO-Buchse kein korrektes Signal ausgegeben.

Anschließen an einen Audioverstärker oder Receiver

Sie erzielen eine höhere Klangqualität, wenn Sie das Gerät für die Tonwiedergabe an den Verstärker oder Receiver Ihrer Audioanlage anschließen.

Dieses Gerät

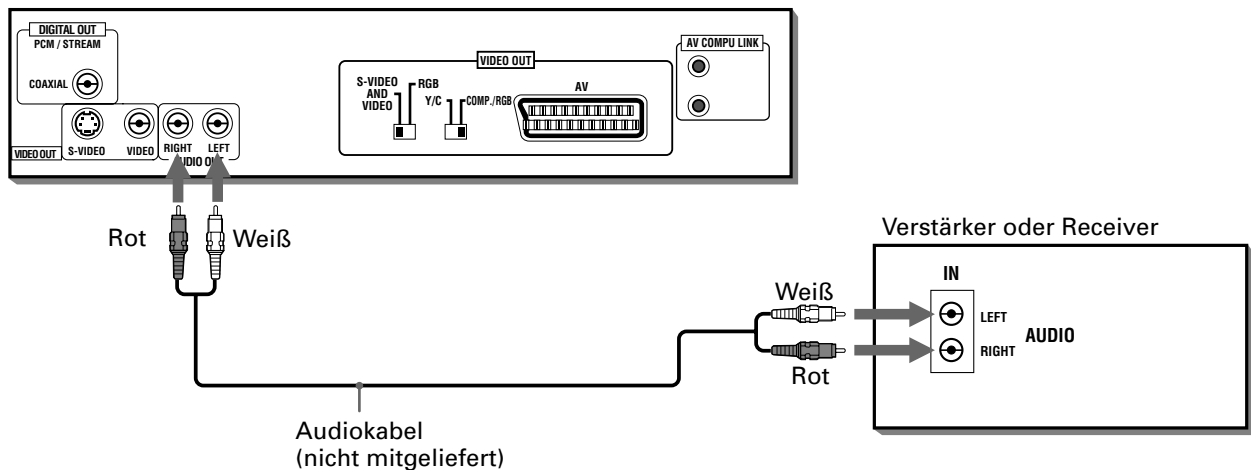

- Schließen Sie die AUDIO OUT-Buchsen des Geräts an einen für hochpegelige Signalquellen (Line-Pegel) geeigneten Eingang (z. B. AUX, DVD, CD) des Verstärkers oder Receivers an.

Anschließen an ein Audiogerät mit Digitaleingang

Sie können die Klangqualität verbessern, indem Sie den DIGITAL OUT-Ausgang über ein separat erhältliches Digitalkabel an den Digitaleingang ein Receiver, MD-Geräts o. ä. anschließen. Das digitale Audiosignal der Disc wird direkt übertragen. Wenn Sie das Gerät über ein separat erhältliches Digitalkabel an einen Dolby Digital- oder DTS-Decoder oder an einen entsprechend ausgestatteten Verstärker anschließen, ist auch Raumklang in hoher Klangqualität möglich. Bei digitalem Anschluß sollten Sie gleichzeitig auch den Analoganschluß vornehmen, da abhängig vom Disc-Typ eventuell kein Digitalsignal über DIGITAL OUT ausgegeben wird.

Dieses Gerät

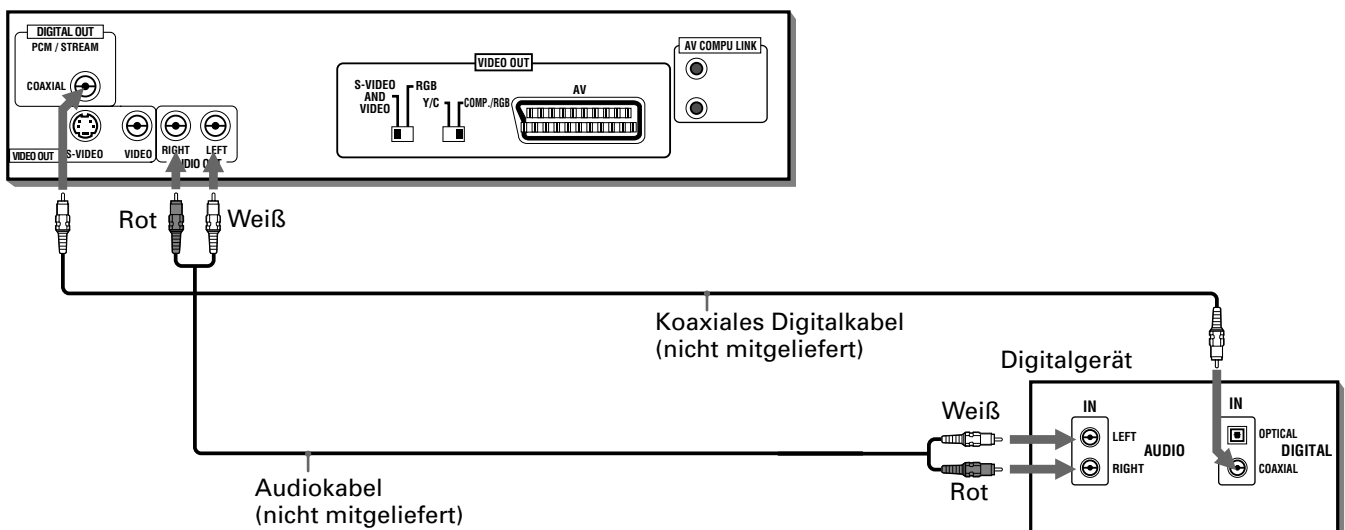

HINWEISE

- Wenn Sie das Gerät über DIGITAL OUT an ein digitales Audiogerät anschließen, stellen Sie bitte vor der Benutzung im Menü der Grundeinstellungen auf Seite "AUDIO" den Punkt "DIGITAL AUDIO-AUSGANG" auf das angeschlossene Digitalgerät ein. Wenn "DIGITAL AUDIO-AUSGANG" nicht korrekt eingestellt ist, wird eventuell starkes Rauschen wiedergegeben, das die Lautsprecher beschädigen kann. Näheres siehe unter "DIGITAL AUDIO-AUSGANG" auf Seite 40.
- Bei digitaler Verbindung sind die Einstellungen bei COMPRESSION auf der Seite AUDIO in den Preferences ungültig. Diese Einstellungen müssen am Decoder vorgenommen werden.

Anschließen des Netzkabels

Wenn alle Verbindungen hergestellt sind, schließen Sie bitte das Netzkabel mit dem kleineren Stecker an den Netzeingang (AC IN) dieses Geräts und mit dem Netzstecker am anderen Ende an eine Netzsteckdose an. Überzeugen Sie sich, daß die Stecker fest sitzen. Die Anzeige STANDBY leuchtet auf, und das Gerät ist betriebsbereit.

⚠ Warnung

- Ziehen Sie den Netzstecker aus der Steckdose, wenn Sie das Gerät längere Zeit nicht verwenden.
- Ziehen Sie den Netzstecker aus der Steckdose, bevor Sie das Gerät reinigen.
- Ziehen Sie den Netzstecker aus der Steckdose, bevor Sie das Gerät bewegen.
- Nehmen Sie das Ein- und Ausstecken des Netzsteckers nicht mit nassen Händen vor.
- Ziehen Sie zum Ausstecken des Netzsteckers nicht am Kabel, da das Kabel dadurch beschädigt werden könnte, was zu Feuer, elektrischem Schlag und anderen Unfällen führen kann.

⚠ Warnung

- Vermeiden Sie Beschädigungen, Modifikationen, Verdrehen und Zugbelastung des Netzkabels, da dies zu Feuer, elektrischem Schlag und anderen Unfällen führen kann.
- Benutzen Sie ausschließlich das mitgelieferte Netzkabel, um Unfälle und Schäden durch ungeeignete Netzkabel zu vermeiden. Wenn das Netzkabel beschädigt ist, besorgen Sie sich bitte ein geeignetes neues Netzkabel bei Ihrem Händler.
- Stellen Sie keine schweren Gegenstände oder das Gerät selbst auf das Netzkabel, da dies zu Feuer, elektrischem Schlag und anderen Unfällen führen kann.

Einlegen der Batterien in die Fernbedienung

Das Batteriefach befindet sich auf der Rückseite der Fernbedienung.

- 1 Drücken Sie den mit dem Pfeil am oberen Rand des Batteriefachs markierten Deckel an, und klappen Sie den Deckel auf, um das Batteriefach zu öffnen.

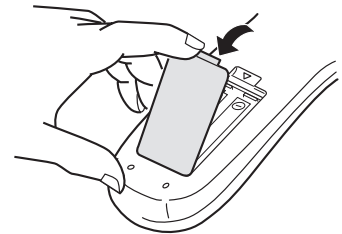

- 2 Legen Sie die zwei R6P(SUM-3)/AA(15F)-Batterien (Mignonzellen) aus dem Zubehör in der von den Polaritätsmarkierungen ("+" und "-") im Fach gezeigten Ausrichtung ein.

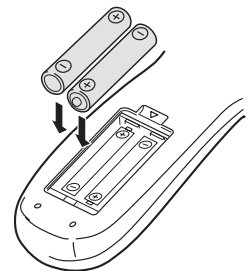

- 3 Setzen Sie den Deckel auf das Batteriefach, und drücken Sie ihn leicht nach unten.

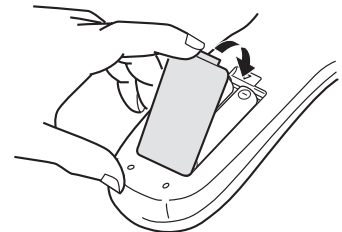

- Bei normaler Verwendung beträgt die Lebensdauer der Batterien etwa sechs Monate. Wenn das Gerät nicht mehr normal auf die Fernbedienung anspricht, sind die Batterien auszuwechseln. Weitere Informationen hierzu siehe unten.

Vorsichtsmaßnahmen für sichere Verwendung von Batterien



Bitte beachten Sie im Interesse sicherer Verwendung die nachstehenden Maßnahmen. Bei falscher Verwendung wird die Lebensdauer verkürzt, die Batterien können platzen oder es kann Batterieflüssigkeit auslaufen.

Vorsichtsmaßnahmen

- Die Batterien aus der Fernbedienung entnehmen, wenn diese längere Zeit nicht verwendet wird.
- Erschöpfte Batterien entnehmen und angemessen entsorgen.
- Erschöpfte Batterien nicht herumliegen lassen, zerlegen, in den Müll werfen oder in einem Verbrennungsofen verbrennen.
- Niemals ausgelaufene Batterieflüssigkeit berühren.
- Beim Auswechseln nicht neue und alte Batterien oder verschiedene Batterietypen gemischt verwenden.

Die nachfolgenden Beschreibungen beziehen sich vorwiegend auf die Bedienung mit der Fernbedienung. Sie können statt dessen, soweit vorhanden, auch die entsprechenden Tasten auf der Vorderseite des Geräts benutzen.

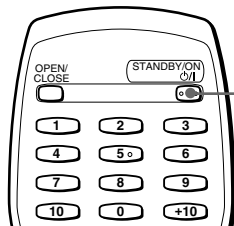

Ein- und Ausschalten des Geräts

Drücken Sie STANDBY/ON  an der Fernbedienung oder  auf der Vorderseite.



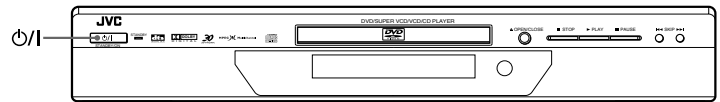

STANDBY/ON 



- Sie können das Gerät auch durch Drücken der Taste  einschalten. In diesem Falle startet das Gerät automatisch die Wiedergabe, wenn eine Disc in die Lade eingelegt ist.
- Ist keine Disc eingelegt, wird im Anzeigefenster "NO DISC" angezeigt.
- Sie können das Gerät durch Drücken der Taste  (OPEN/CLOSE) an der Gerätevorderseite einschalten.

HINWEIS

- Auch wenn Sie das Gerät mit der Taste STANDBY/ON  oder  ausschalten, wird eine Minimalstromversorgung aufrechterhalten, solange es an die Netzsteckdose angeschlossen ist. Dieser Zustand wird als Bereitschaft bezeichnet. Das Gerät ist so konstruiert, daß es in diesem Zustand nur sehr wenig Strom verbraucht.

Einlegen und Entnehmen von Discs

1 Drücken Sie die Taste  (OPEN/CLOSE), um die Lade zu öffnen.

2 Legen Sie die Disc in die Lade ein.

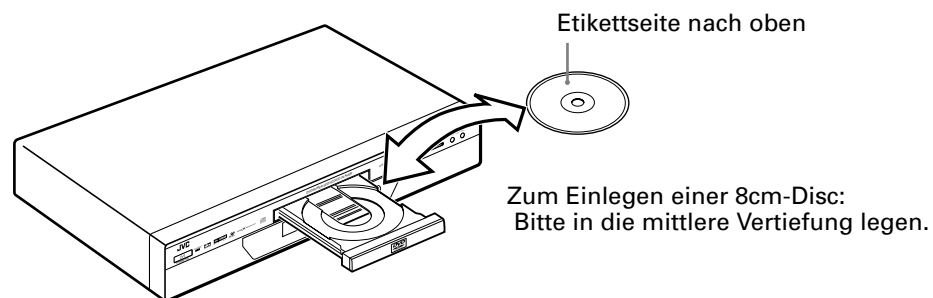

3 Drücken Sie die Taste  (OPEN/CLOSE) rechts neben der Lade.



- Wenn Sie die Taste  (OPEN/CLOSE) bei laufender Disc drücken, stoppt das Gerät die Wiedergabe, und die Lade öffnet sich.

HINWEISE

- Das Gerät kann nur DVD VIDEO-Discs, Audio-CDs, Video-CDs, SVCDs und MP3-CDs wiedergeben. Legen Sie keine anderen Disc-Typen ein. Näheres zu den verwendbaren Discs finden Sie auf Seite 12.
- Achten Sie beim Einlegen einer Disc auf korrekte Lage in der Vertiefung, da die Disc sonst beim Schließen der Lade beschädigt und/oder möglicherweise nicht mehr aus dem Gerät entnommen werden kann.

Grundlegende Wiedergabe

Nun können Sie eine CD abspielen. Legen Sie als erstes einfach einen DVD-Film, eine Audio-CD, eine Video-CD oder SVCD ein, indem Sie die folgenden Schritte ausführen. Für die grundlegende Bedienung einer MP3-CD lesen Sie ab Seite 35.

Starten der Wiedergabe



Drücken Sie ►.

Das Gerät startet die Wiedergabe vom Anfang an.

HINWEISE

- Falls eine Stelle für die Wiedergabe-Fortsetzung gespeichert ist, startet die Wiedergabe bei Betätigung der Taste ► nicht am Anfang, sondern an dieser Stelle. Näheres siehe Seite 19 und 42.
- Während der Wiedergabe kann im Anzeigefenster die Disc-Nummer und die laufende Titel/Kapitel- bzw. Spurnummer abgelesen werden.
- Bei Video-CDs/SVCD mit PBC-Steuerung und bei manchen DVD-Discs erscheint nach dem Starten der Wiedergabe ggf. das Menü auf dem Bildschirm. In diesem Falle können Sie im Menü wählen, an welcher Stelle die Wiedergabe beginnen soll. Näheres zur Bedienung über Menüs finden Sie auf Seite 20.
- Bei manchen DVD-Discs startet das Gerät die Wiedergabe nach dem Einlegen der Disc automatisch.

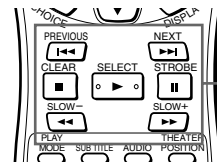

Tasten für Grundbedienung

Abbrechen der Wiedergabe



Drücken Sie ■.

Das Gerät stoppt die Wiedergabe.

Zeitweiliges Anhalten der Wiedergabe



Drücken Sie ■■.

Das Gerät schaltet die Wiedergabe auf Pause. Zum Fortsetzen drücken Sie ►.

Schnellwiedergabe in Vorwärts- und Rückwärtsrichtung



■ Während der Wiedergabe

Mit der Fernbedienung

Drücken Sie ◀◀ oder ▶▶.

Mit jedem Drücken von ◀◀ bzw. ▶▶ erhöht sich die Wiedergabegeschwindigkeit. Die normale Geschwindigkeit kann auf das 2-, 5-, 10-, 20- oder 60-fache erhöht werden.

Mit ► können Sie auf normale Bildwiedergabe zurückschalten.

An der Gerätevorderseite

Halten Sie ◀◀ oder ▶▶ gedrückt.

Bei Gedrückthalten von ▶▶ erfolgt die Vorwärts-Schnellwiedergabe. Bei Gedrückthalten von ◀◀ erfolgt die Rückwärts-Wiedergabe. Wird die Taste für eine Weile gehalten, erhöht sich die Wiedergabegeschwindigkeit von 5-facher bis zu 20-facher Geschwindigkeit. Wenn Sie den Knopf loslassen, erfolgt wieder normale Wiedergabe.

Vor-/Rückgriff zum Anfang einer Szene oder eines Musikstücks



Deutsch

■ Während der Wiedergabe

Drücken Sie ◀◀ oder ▶▶.

Die Taste ◀◀ führt Sie direkt zum Anfang des laufenden Kapitels, Titels oder der gegenwärtigen Spur zurück, und mit ▶▶ gelangen Sie direkt zum Anfang des nächsten Kapitels oder Titels bzw. der nächsten Spur.

HINWEIS

- Bei Wiedergabe einer Video-CD/SVCD mit PBC-Funktion oder einer DVD VIDEO-Disc kann es vorkommen, daß das Gerät an einer anderen Stelle stoppt. In der Regel findet es aber den Anfang des Kapitels, Titels bzw. der Spur.

Fortsetzen der Wiedergabe

Das Gerät kann die Stelle, an der die Wiedergabe der Disc unterbrochen wird, speichern und die Wiedergabe beim nächsten Drücken von ▶ von dort aus fortsetzen.

Zum Speichern der Stelle der Unterbrechung



1 Stellen Sie im Menü der Grundeinstellungen auf der Seite "SYSTEM" den Punkt "FORTSETZUNG" auf "EIN".

(Näheres zur Durchführung der Einstellung siehe Seite 42.)

2 An der Stelle, an der die Wiedergabe unterbrochen werden soll, drücken Sie ■, oder Sie drücken STANDBY/ON ⏻ auf der Fernbedienung bzw. ⏻ an der Gerätevorderseite.

Das Gerät speichert die Stelle der Unterbrechung.



- Wenn die Wiedergabe unter Schritt 2 durch Drücken von ■ unterbrochen und das Gerät dann ausgeschaltet wird, bleibt die Stelle gespeichert.

Zum Fortsetzen der Wiedergabe



■ Wenn die angehaltene Disc noch in der Lade ist

Drücken Sie ▶.

An der Stelle, an der die Disc zuletzt angehalten wurde, setzt die Wiedergabe wieder ein.

• Zum Löschen der Fortsetzungsstelle aus dem Speicher

Führen Sie eine der folgenden Maßnahmen durch:

- * Entnehmen Sie die Disc aus der Lade.
- * Drücken Sie ■ bei angehaltener Disc.
- * Schalten Sie das Gerät mit STANDBY/ON ⏻ (auf der Fernbedienung) bzw. ⏻ (an der Gerätevorderseite) ein.

HINWEISE

- Die Fortsetzungsfunktion arbeitet nicht bei Audio-CDs und MP3 CDs.
- Die Fortsetzungsfunktion arbeitet nicht, wenn "FORTSETZUNG" auf der Seite "SYSTEM" des Menüs der Grundeinstellungen auf "AUS" eingestellt ist.
- Bei Video-CDs/SVCDs mit PBC-Funktion wird die Wiedergabe eventuell von einem Punkt kurz vor der gespeicherten Stelle fortgesetzt.
- Die Fortsetzungsfunktion arbeitet nicht in der Programm- und Randomfunktion.

Fortgeschrittener Betrieb

In diesem Abschnitt werden wir weiterführende Funktionen für die Wiedergabe von DVD-Filmen, Audio-CDs, Video-CDs oder SVCDs beschreiben. Für den Betrieb mit MP3-CDs lesen Sie bitte auf Seiten 35, 36, 37 und 38.

Wiedergabe ab einer bestimmten Stelle auf der Disc

Sie können eine Disc ab einer bestimmten Spur, ab einem bestimmten Titel bzw. Kapitel und ab einer bestimmten Zeit wiedergeben.

Zugriff auf eine Szene über das DVD-Menü



DVD VIDEO-Discs enthalten im allgemeinen ein eigenes Menü, das den Disc-Inhalt zeigt. Diese Menüs enthalten verschiedene Angaben wie Filmtitel, Songtitel und Angaben zum Künstler und werden auf dem Bildschirm angezeigt. Sie können dieses Menü verwenden, um eine gewünschte Szene anzusteuern.

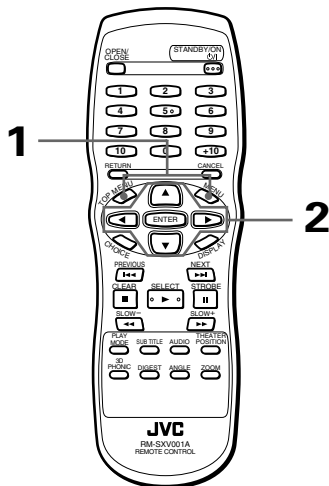

■ Wenn eine DVD VIDEO-Disc eingelegt ist

1 Drücken Sie TOP MENU oder MENU.

Das Menü erscheint auf dem Bildschirm.



Zum Menü

Auf einer DVD VIDEO-Disc, die mehrere Titel umfaßt, ist normalerweise auch ein Titel-Menü mit einer Liste der "Titel" enthalten. Dieses Menü erscheint bei Drücken der Taste TOP MENU auf dem Bildschirm. Discs können auch ein anderes Menü enthalten, das bei Drücken der Taste MENU erscheint.

Beispiel:

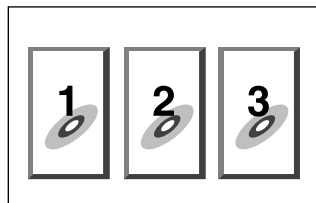

Bitte beachten Sie hierzu die Anweisungen der DVD VIDEO-Disc für das jeweilige Menü.

2 Wählen Sie mit den Steuertasten ▲/▼/◀/▶ den gewünschten Eintrag, und drücken Sie dann ENTER.

Das Gerät beginnt mit der Wiedergabe des gewählten Eintrags.



- Bei manchen Discs kann der gewünschte Eintrag auch mit den Zahlentasten gewählt werden. Die Wiedergabe startet dann ggf. automatisch.

HINWEISE

- Falls auf dem Bildschirm erscheint, wenn TOP MENU in Schritt 1 gedrückt wird:
Die Disc enthält kein Menü mit einer Titelliste.
- Falls auf dem Bildschirm erscheint, wenn MENU in Schritt 1 gedrückt wird:
Die Disc enthält kein Menü.
- Die Menütaste arbeitet nicht bei angehaltener Disc.

Zugriff auf eine Szene über das Menü einer Video-CD/SVCD mit PBC



Manche Video-CDs/SVCDs sind für die Wiedergabe mit der PBC-Funktion geeignet. PBC ist die Abkürzung von "PlayBack Control" (Wiedergabesteuerung). Eine für PBC bespielte Video-CD/SVCD besitzt eigene Menüs, wie z. B. eine Liste der enthaltenen Musikstücke. Das Menü ermöglicht gezielten Zugriff auf einzelne Szenen.

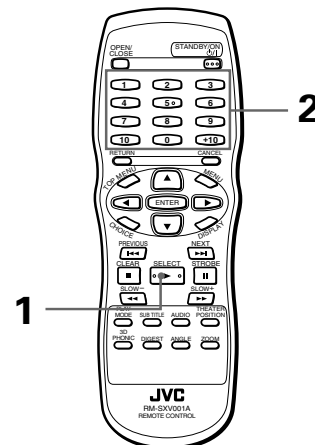

■ Bei angehaltener Video-CD/SVCD mit PBC

1 Drücken Sie ►.

Auf dem Bildschirm erscheint ein Disc-Menü (PBC-Funktion aktiviert).

Beispiel:

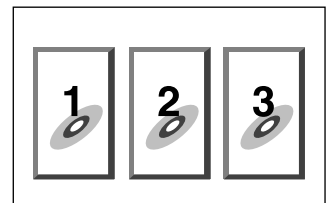

Im Anzeigefenster der Gerätevorderseite wird "PBC" angezeigt.

2 Geben Sie mit den Zahlentasten die Nummer des gewünschten Eintrags ein.

- Näheres zur Verwendung der Zahlentasten finden Sie auf Seite 11.

Das Gerät startet die Wiedergabe am gewählten Menüpunkt. Sie können durch Drücken von RETURN zum Menü zurückkehren.

Wenn "NEXT" (Nächste) oder "PREVIOUS" (Vorherige) auf dem Bildschirm erscheint, gilt in der Regel folgendes:

- Mit ►►| wechseln Sie zur nächsten Seite.
- Mit |◄◄ kehren Sie zur vorherigen Seite zurück.
- * Die Bedienungsmethode kann je nach Disc verschieden sein.



- Wenn Sie eine PBC-kompatible Video-CD/SVCD wiedergeben wollen, ohne die PBC-Funktion zu aktivieren, starten Sie die Wiedergabe mit den Zahlentasten anstelle der Taste ►.
- Bei Wiedergabe einer PBC-kompatiblen Video-CD/SVCD mit deaktiviertem PBC kann die PBC-Funktion durch Drücken von ■ und anschließend ► aktiviert werden.
- Die PBC-Funktion kann auch über den Menübalken der Wiedergabebetriebsarten aktiviert werden:
 - 1 Drücken Sie PLAY MODE.
 - 2 Stellen Sie mit den Steuertasten ◀/▶ den Zeiger ↖ auf [PBC CALL], und drücken Sie dann ENTER.

HINWEISE

- Wenn bei DVD VIDEO-Wiedergabe ein Menü auf dem Bildschirm erscheint, können die Zahlentasten zum Wählen eines Menüpunkts verwendet werden.
- Falls Ⓞ auf dem Bildschirm erscheint: Der gewählte Titel oder die gewählte Spur ist nicht auf der Disc enthalten.
- Diese Funktion arbeitet nicht bei Wiedergabe von Video-CDs/SVCDs mit aktivierter PBC-Funktion.

Direkter Zugriff auf einen Anfang mit den Zahlentasten



Sie können einen Titel bzw. ein Kapitel (DVD VIDEO) oder die gewünschte Spur (Audio-CD/Video-CD/SVCD) durch Eingabe der entsprechenden Nummer aufrufen.

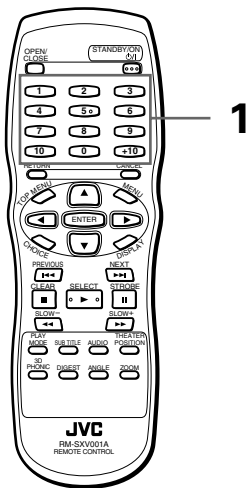

- Für DVD VIDEO/Audio-CD: Während der Wiedergabe und bei angehaltener Disc
- Für Video-CD/SVCD: Während der Wiedergabe ohne PBC-Funktion und bei angehaltener Disc

1 Geben Sie mit den Zahlentasten die Nummer ein.

- * Bei DVD VIDEO-Wiedergabe (außer bei angezeigtem Menü) weist die Eingabe ein Kapitel an.
- * Bei angehaltener DVD VIDEO-Disc weist die Eingabe einen Titel an.
- * Bei Audio- oder Video-CDs weist die Eingabe eine Spur an.

Das Gerät startet die Wiedergabe am Anfang der angewiesenen Nummer.

- Näheres zur Verwendung der Zahlentasten finden Sie auf Seite 11.

Zugriff auf den gewünschten Anfang mit |◄◄ bzw. ►►|

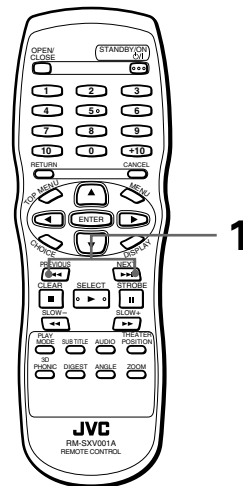

- Für DVD VIDEO: Während der Wiedergabe
- Für Audio-CD: Während der Wiedergabe
- Für Video-CD/SVCD: Bei Wiedergabe ohne PBC-Funktion

1 Drücken Sie |◄◄ oder ►►|.

Bei Audio-CDs, Video-CDs und SVCDs werden mit diesen Tasten Spuren übersprungen. Bei DVD VIDEO-Discs werden je nach inhaltlichem Aufbau der Disc Kapitel oder Titel übersprungen. Die Nummer des jeweils eingestellten Anfangs wird im Anzeigefenster der Gerätevorderseite angezeigt.

- Für Vorgriff auf nachfolgende Anfänge drücken Sie ►►| einmal bzw. mehrmals, bis die gewünschte Nummer in der Anzeige erscheint.
- Für Rückgriff zum Anfang der derzeit laufenden Wahl drücken Sie |◄◄ einmal.
- Für Rückgriff auf vorhergehende Anfänge drücken Sie |◄◄ mehrmals, bis die gewünschte Nummer in der Anzeige erscheint.

HINWEISE

- Bei manchen DVD VIDEO-Discs arbeitet diese Funktion eventuell nicht.
- Diese Funktion arbeitet nicht bei Wiedergabe von Video-CDs/SVCDs mit aktivierter PBC-Funktion.

Zugriff auf eine Szene durch Angabe der Kapitelnummer [KAP.-SUCHE]



Wenn der laufende Titel der wiedergegebenen DVD VIDEO-Disc in Kapitel unterteilt ist, können Sie per Bildschirm-Menü durch Angabe der Kapitelnummer zum gewünschten Kapitel springen.

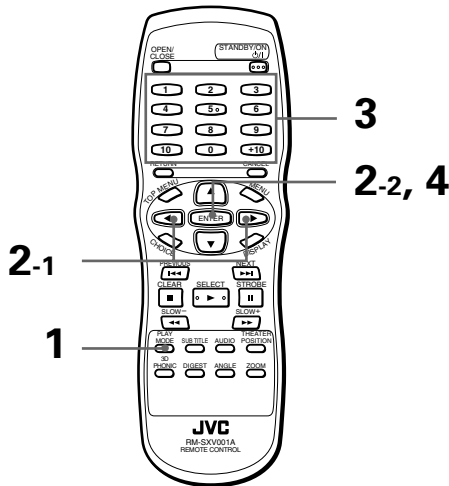

■ Bei DVD VIDEO-Wiedergabe

1 Drücken Sie PLAY MODE.

Auf dem Bildschirm erscheint der Menübalken der DVD-Wiedergabebetriebsarten.

2 Stellen Sie mit den Steuertasten ◀▶ den Zeiger ↘ auf [KAP.-SUCHE], und drücken Sie ENTER.

Unter dem Menü erscheint "WEITER BEI KAPITEL =".

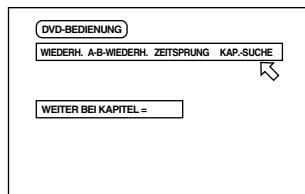

3 Geben Sie mit den Zahlentasten (0 bis 9) die gewünschte Kapitelnummer ein.

Beispiel:

- Für Kapitelnummer 8:
Drücken Sie "8" → ENTER.
- Für Kapitelnummer 37:
Drücken Sie "3" → "7" → ENTER.

4 Drücken Sie ENTER.

Das Gerät startet die Wiedergabe ab dem gewählten Kapitel.



- Die Tasten "10" und "+10" werden in dieser Funktion nicht verwendet.

HINWEISE

- Sie können ein Kapitel bei laufender Wiedergabe auch direkt ansteuern, indem Sie mit den Zahlentasten die gewünschte Kapitelnummer eingeben (außer bei angezeigtem Menü). Siehe Seite 21.
- Wenn die Nummer unter Schritt 3 falsch eingegeben wurde:
Überschreiben Sie die falsche Nummer mit der richtigen Nummer.
- Wenn in Schritt 4 das Symbol Ⓞ auf dem Bildschirm erscheint:
Das gewählte Kapitel ist nicht auf der Disc enthalten, oder Kapitelsuche ist bei dieser Disc nicht möglich.
- Zum Löschen des Menübalkens der Wiedergabebetriebsarten:
Drücken Sie PLAY MODE.

Spielzeitzugriff innerhalb eines Titels oder einer Spur [ZEITSPRUNG]



Mit der ZEITSPRUNG-Funktion kann eine bestimmte Stelle im laufenden Titel bzw. in der laufenden Spur durch Anweisen der Spielzeit ab Titel- bzw. Spuranfang angesteuert werden. Bitte beachten Sie, daß manche DVD VIDEO-Discs keine Zeitdaten enthalten, so daß die ZEITSPRUNG-Funktion hier nicht verwendbar ist.

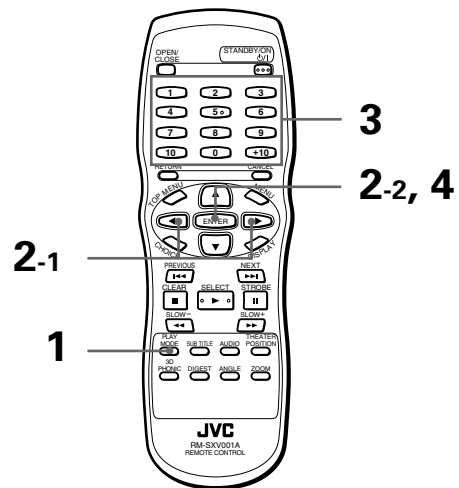

- Für DVD VIDEO: Während der Wiedergabe
- Für Audio-CD: Während der Wiedergabe
- Für Video-CD/SVCD: Bei Wiedergabe ohne PBC-Funktion

1 Drücken Sie PLAY MODE.

Auf dem Bildschirm erscheint der Menübalken der Wiedergabebetriebsarten.

2 Stellen Sie mit den Steuertasten ◀▶ den Zeiger ↘ auf [ZEITSPRUNG], und drücken Sie ENTER.

Unter dem Menü erscheint "GEHE ZU".

3 Geben Sie mit den Zahlentasten (0 bis 9) die gewünschte Kapitelnummer ein.

Sie geben die gewünschte Startstelle über die Spielzeit innerhalb des Titels bzw. der Spur ein.

4 Drücken Sie ENTER.

Das Gerät startet die Wiedergabe ab der gewählten Zeit.

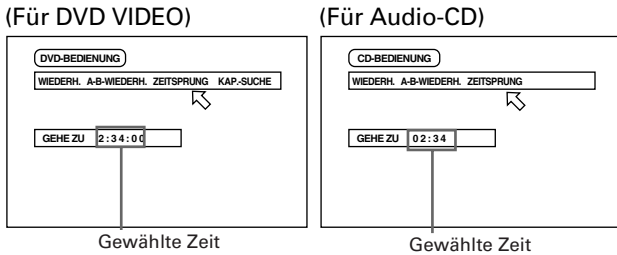

- Die Tasten "10" und "+10" werden in dieser Funktion nicht verwendet.
- Sie können die Zeit bei DVD VIDEO-Discs im Format Stunde/Minute/Sekunde und bei Audio-, Video-CDs und SVCDs im Format Minute/Sekunde eingeben.

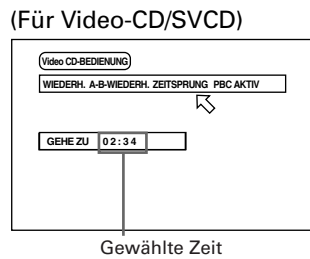

• Beispiel (für DVD VIDEO)

Für Wiedergabe ab 2 (Std.) : 34 (Min.) : 00 (Sek.)

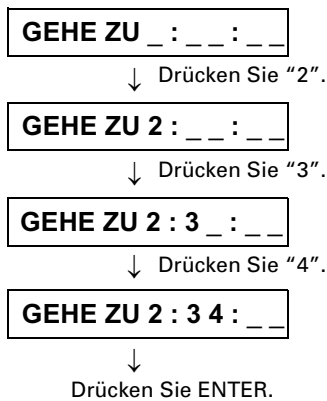

Es ist nicht erforderlich, "0" für die restlichen Nullen am Ende einzugeben (im obigen Beispiel für die letzten zwei Stellen). Sie können aber auch eingeben werden.

• Bei Eingabefehlern

Bewegen Sie den Cursor zum falschen Wert, und drücken Sie dann die Taste für den korrekten Wert.

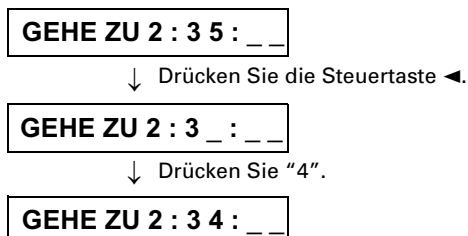

HINWEISE

- Falls in Schritt 2 auf dem Bildschirm erscheint: Die angewiesene Zeit ist auf der Disc nicht enthalten, oder die Zeitsprungfunktion arbeitet bei dieser Disc nicht. Bitte beachten Sie auch, daß die Zeitsprungfunktion nicht arbeitet, wenn eine Video-CD/SVCD mit der PBC-Funktion wiedergegeben wird.
- Zum Löschen des Menübalkens der Wiedergabebetriebsarten: Drücken Sie PLAY MODE.
- Die ZEITSPRUNG-Funktion ist bei Programmwiedergabe nicht verwendbar.

Zugriff auf eine Szene über die Anfangsszenen-Übersicht [DIGEST]



Das Gerät kann auf dem Bildschirm eine Übersicht zu den Anfangsszenen der einzelnen Titel der DVD VIDEO-Disc bzw. Spuren einer Video-CD/SVCD anzeigen, aus der Sie dann die gewünschte Szene auswählen können.

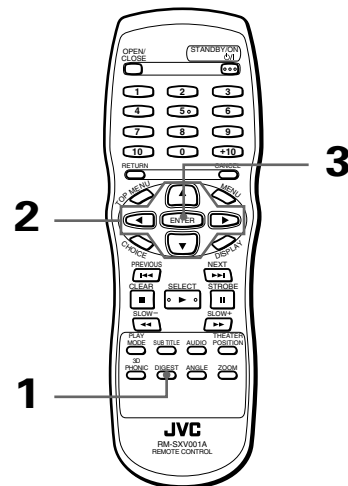

- Für DVD VIDEO: Bei angehaltener Disc oder laufender Wiedergabe.
- Für Video-CD/SVCD: Bei angehaltener CD oder laufender Wiedergabe ohne PBC.

1 Drücken Sie DIGEST.

Bis zu neun Anfangsszenen werden angezeigt.

- Bei angehaltener DVD VIDEO-Disc: Die Anfangsszenen der einzelnen Titel erscheinen auf dem Bildschirm.
- Bei laufender Wiedergabe einer DVD VIDEO-Disc: Die Anfangsszenen der einzelnen Kapitel im laufenden Titel erscheinen auf dem Bildschirm.
- Wenn eine Video-CD/SVCD eingelegt ist: Die Anfangsszenen der einzelnen Spuren erscheinen auf dem Bildschirm.

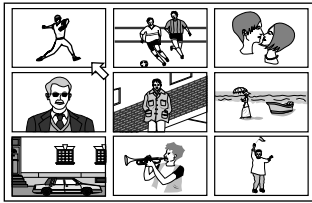

2 Wählen Sie mit den Steuertasten ▲/▼/◀/▶ die gewünschte Szene.

Der Zeiger zeigt die momentan gewählte Szene. Wenn mehr als neun Szenen anzuzeigen sind, hat die Übersicht mehr als eine Seite. In diesem Falle drücken Sie ▶▶, um zur nächsten Seite zu gehen, bzw. ◀◀, um zur vorherigen Seite zurückzublättern.

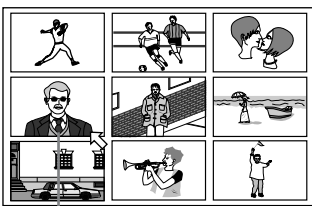

Gewählte Szene

Tips

- Wenn Sie die rechte untere Szene wählen und die Steuertaste ▶ drücken, erscheint, falls vorhanden, die nächste Seite. Wenn Sie die obere linke Szene wählen und die Steuertaste ◀ drücken, erscheint, falls vorhanden, entsprechend die vorherige Seite.
- Wenn die Übersicht nach dem Drücken von DIGEST aus mehr als einer Seite besteht und Sie ▶▶ drücken, bevor alle neun Szenen der ersten Seite auf dem Bildschirm erschienen sind, wird die nächste Seite angezeigt. Dementsprechend wird die vorherige Seite angezeigt, wenn Sie ◀◀ drücken, bevor alle Szenen der zweiten oder einer späteren Seite auf dem Bildschirm erschienen sind.

3 Drücken Sie ENTER.

Das Gerät startet die Wiedergabe ab dem gewählten Titel bzw. der gewählten Spur.

HINWEIS

- Bei manchen Discs kann es je nach Inhalt einige Zeit dauern, bis alle Szenen auf dem Bildschirm erscheinen.

Bildwiedergabe-Spezialfunktionen

Das Gerät bietet folgende Bildwiedergabe-Spezialfunktionen: Einzelbildschaltung, Strobo, Zeitlupe und Zoom.

Einzelbildschaltung

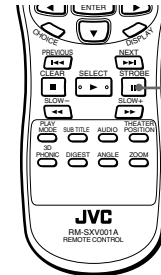

■ Im Pausemodus (Standbild)

1 Drücken Sie **||**.

Jedes Drücken von **||** schaltet die Standbildwiedergabe um ein Einzelbild weiter. Mit ▶ können Sie auf normale Bildwiedergabe zurückschalten.

Anzeige einer Standbildfolge [STROBE]

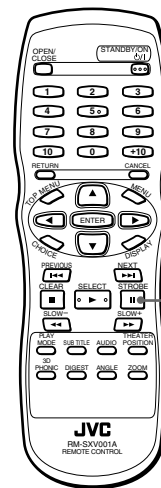

■ Während der Wiedergabe

1 Drücken Sie **||** an der Stelle, die Sie in eine Bildfolge auflösen möchten.

Das Gerät schaltet die Wiedergabe auf Pause.

2 Halten Sie **||** länger als eine Sekunde gedrückt.

Auf dem Bildschirm erscheinen gleichzeitig die neun Bilder der Standbildfolge.

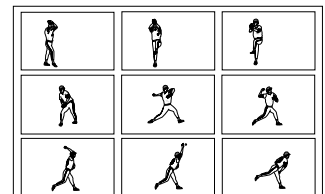

Tips

- Wenn Sie während des Erscheinens der Standbildfolge **II** drücken, erscheint die nächste Standbildfolge.
- Durch Drücken von **▶** während des Erscheinens der Standbildfolge rücken die Standbilder in Echtzeit vor.
- **Zum Aufheben der Strobo-Funktion**
Halten Sie **II** länger als eine Sekunde gedrückt.

HINWEIS

- Wenn Sie **II** während der laufenden Wiedergabe länger als eine Sekunde drücken, erscheinen ebenfalls neun Standbilder, diese rücken aber in Echtzeit vor.

Wiedergabe in Zeitlupe [SLOW]

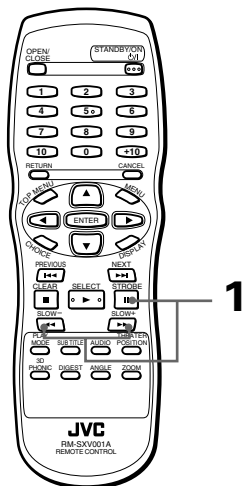

■ Während der Wiedergabe

1 Drücken Sie **II** und dann **◀◀ / ▶▶**.

Drücken Sie **▶▶** für Vorwärtswiedergabe in Zeitlupe bzw. **◀◀** für Rückwärtswiedergabe in Zeitlupe (nur DVD VIDEO-Discs). Die Zeitlupe beginnt mit der langsamsten Geschwindigkeit, wobei die Geschwindigkeit sich mit jedem weiteren Drücken der Taste erhöht.

- **Zum Zurückschalten auf normale Wiedergabe**
Drücken Sie **▶**.
- **Zum Pausieren der Zeitlupe-Wiedergabe**
Drücken Sie **II**.

HINWEISE

- Bei Zeitlupe ist der Ton stummgeschaltet.
- Zeitlupe in Rückwärtsrichtung ist bei Video-CDs/SVCDs nicht möglich.

Vergrößern des Bildausschnitts [ZOOM]



Deutsch

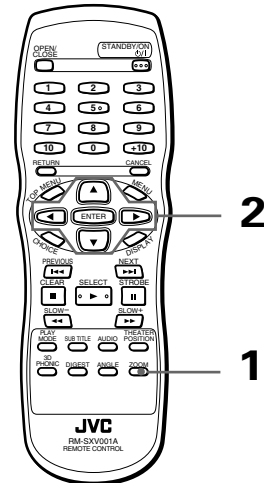

■ Bei Wiedergabe oder im Pausemodus

1 Drücken Sie **ZOOM**.

Auf dem Bildschirm erscheint "ZOOM". Der mittlere Bildausschnitt wird auf das Doppelte vergrößert.

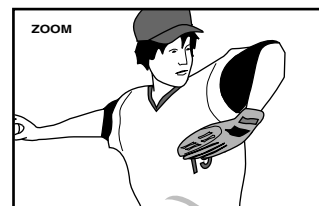
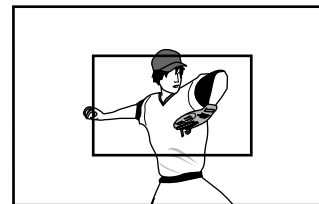

2 Verwenden Sie die Steuertasten **▲/▼/◀/▶** zum Verschieben des zu vergrößernden Bildausschnitts.

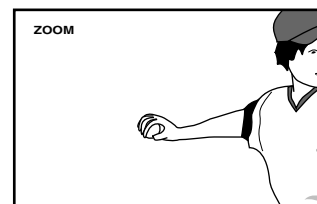

- **Zurückschalten auf normalen Bildausschnitt**
Drücken Sie **ZOOM**.

HINWEIS

- Bei vergrößertem Bildausschnitt kann sich ein grobkörniges Bild ergeben.

Fortgeschrittener Betrieb

Ändern der Wiedergabe-Reihenfolge

Sie können die Titel oder Spuren einer Disc auch in wahlweise vorgewählter oder zufallsbestimmter Reihenfolge abspielen lassen.

Wiedergabe in vorgewählter Reihenfolge [PROGRAMM]



Mit der Programmfunktion können Sie Titel bzw. Spuren der eingelegten Discs in einer von Ihnen bestimmten Reihenfolge abspielen lassen.

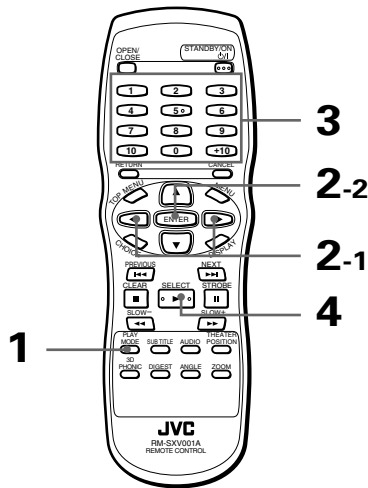

■ Im Stoppmodus

1 Drücken Sie PLAY MODE.

Auf dem Bildschirm erscheint der Menübalken der Wiedergabebetriebsarten.

2 Verwenden Sie die Steuertasten ◀/▶, um den Zeiger zu [PROGRAMM] zu bewegen, und drücken Sie ENTER.

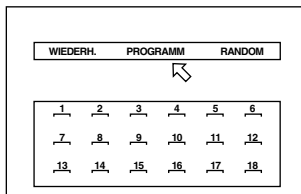

Unter dem Menü-Balken erscheint die Programmtabelle (wie oben gezeigt). Im Anzeigefenster der Gerätevorderseite erscheint die Anzeige "PROGRAMM".

3 Geben Sie die Titel in der gewünschten Reihenfolge mit den Zifferntasten ein.

Näheres zur Verwendung der Zahlentasten finden Sie auf Seite 11. Es können bis zu 18 Titel bzw. Spuren vorgewählt werden. Dabei ist auch mehrfache Eingabe des selben Titels bzw. der selben Spur möglich.

1	2	3	4	5	6
3	2	1	2		
7	8	9	10	11	12
13	14	15	16	17	18

Unter den Nummern der Programmschritte erscheinen die jeweils dafür programmierten Titel- bzw. Spurnummern.

- **Bei Eingabefehlern**
Drücken Sie CANCEL. Dadurch wird jeweils die letzte Wahl gelöscht.
- **Zum Löschen des Programms**
Drücken Sie ■.

4 Starten Sie die Programmwiedergabe mit ▶.

Wenn alle programmierten Titel/Spuren abgespielt sind, stoppt das Gerät, wobei das Programm aber gespeichert bleibt.

HINWEISE

- Manche DVD VIDEO-Discs können im Programmbetrieb nicht korrekt abgespielt werden.
- Während der Programmwiedergabe können Sie mit ▶▶ zur nächsten Wahl im Programm springen. Durch Drücken von ◀◀ erfolgt Rückgriff zum Anfang der laufenden Wahl, es ist aber kein Rückgriff zu weiter zurückliegenden Titeln bzw. Spuren im Programm möglich.
- Durch Drücken von PLAY MODE während der Programmwiedergabe erscheint die Programmtabelle auf dem Bildschirm, in der die aktuelle Wahl gelb angezeigt ist.

- **Zum Beenden der Programmwiedergabe**
Drücken Sie ■ bei angehaltener Disc. Die Anzeige "PROGRAMM" im Anzeigefenster erlischt. Bitte beachten Sie, daß das Programm im Speicher erhalten bleibt. Zum Löschen des gespeicherten Programms drücken Sie ■, während die Programmtabelle auf dem Bildschirm angezeigt ist.



- Wenn Sie bei angehaltenem Betrieb den Menübalken der Wiedergabebetriebsarten aufrufen, dann den Zeiger zu [PROGRAMM] bewegen und ENTER drücken, wird die Programmfunktion deaktiviert, das Programm bleibt aber gespeichert. Bitte beachten Sie, daß das Programm im Speicher erhalten bleibt.

Wiedergabe in zufallsgesteuerter Reihenfolge [RANDOM]



Mit der Randomfunktion können Sie Titel bzw. Spuren der eingelegten Discs in zufallsbestimmter Reihenfolge abspielen lassen.

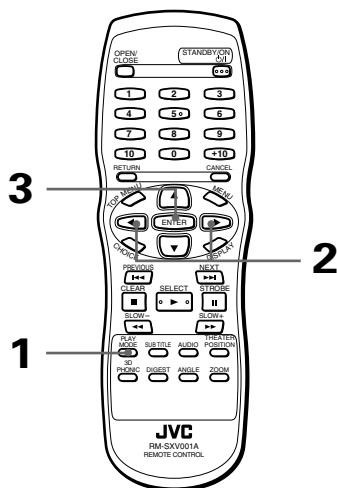

■ Im Stopmodus

1 Drücken Sie PLAY MODE.

Auf dem Bildschirm erscheint der Menübalken der Wiedergabebetriebsarten.

2 Verwenden Sie die Steuertasten ◀/▶, um den Zeiger ↷ zu [RANDOM] zu bewegen.

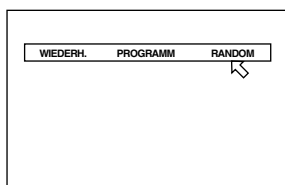

3 Drücken Sie ENTER.

Das Gerät startet die Zufallswiedergabe. Im Anzeigefenster der Gerätevorderseite erscheint die Anzeige "RANDOM". Die Zufallswiedergabe endet, wenn alle Titel/Spuren aller Discs im Gerät abgespielt sind.



- Bei Zufallswiedergabe werden alle Titel/Spuren nur jeweils einmal abgespielt.

• Zum Stoppen/Abbrechen der laufenden Zufallswiedergabe

Drücken Sie ■ zum Stoppen der Wiedergabe. Das Gerät bleibt dabei auf die Randomfunktion geschaltet und startet die Zufallswiedergabe erneut, wenn Sie ▶ drücken.

Zum Abbrechen der Zufallswiedergabe drücken Sie nach dem Stoppen der Disc noch einmal ■. Die Anzeige "RANDOM" im Anzeigefenster erlischt.

HINWEIS

- Manche DVD VIDEO-Discs können bei Zufallswiedergabe nicht korrekt abgespielt werden.

Wiederholte Wiedergabe

Sie können die laufende Wahl oder alle Discs im Gerät fortlaufend abspielen lassen (ausgenommen DVD VIDEO). Darüber hinaus ist Wiederholbetrieb auch mit einem beliebigen Abschnitt möglich.

Wiederholung der laufenden Wahl oder der gesamten Disc [WIEDERH.]

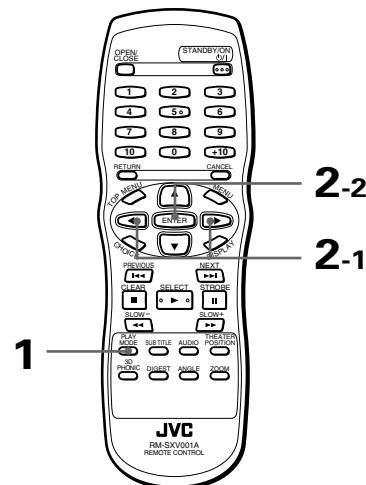

- Für DVD VIDEO: Bei laufender Wiedergabe
- Für Audio-CD/Video-CD/SVCD: In allen Fällen außer Video-CD/SVCD-Wiedergabe mit PBC

1 Drücken Sie PLAY MODE.

Auf dem Bildschirm erscheint der Menübalken der Wiedergabebetriebsarten.

2 Verwenden Sie die Steuertasten ◀/▶, um den Zeiger ↷ zu [WIEDERH.] zu bewegen, und drücken Sie ENTER.

Durch wiederholtes Drücken von ENTER kann die Wiederholfunktion, je nach Discstyp und Gerätestatus, folgendermaßen weitergeschaltet werden:

- Bei DVD VIDEO-Wiedergabe

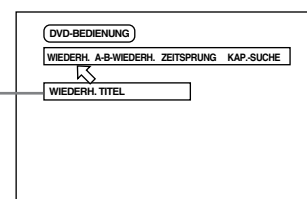

Gewählte Wiederholbetriebsart

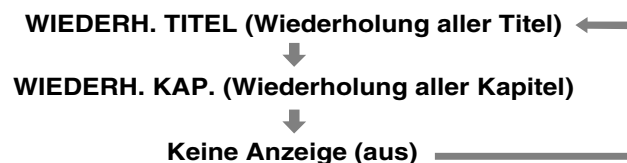

• **Audio-CD/Video-CD/SVCD**

(Für Audio-CD)

(Für Video-CD/SVCD)

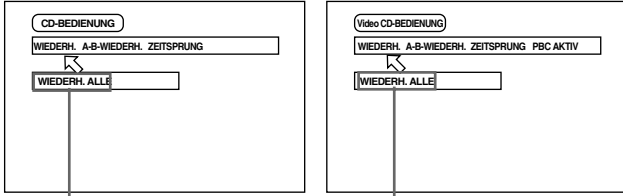

Gewählte Wiederholbetriebsart

Gewählte Wiederholbetriebsart

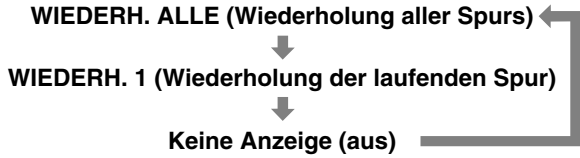

Tips

- Wenn Sie in den Betriebsarten WIEDERH. ALLE oder WIEDERH.1 die Taste ■ drücken, stoppt das Gerät die Wiedergabe, bleibt aber in der jeweiligen Betriebsart.
- Wenn ■ während des Abspielens im WIEDERH. TITEL- oder WIEDERH. KAP.-Betrieb gedrückt wird, stoppt die Wiedergabe, und die Funktion wird deaktiviert.

• **Zum Deaktivieren der Wiederholfunktion**

Bewegen Sie den Zeiger ↵ zu [WIEDERH.], und drücken Sie wiederholt ENTER, bis die Funktion ausgeschaltet ist.

HINWEISE

- Bei manchen DVD VIDEO-Discs ist kein Titel- und/oder Kapitel-Wiederholbetrieb möglich.
- Bei manchen DVD VIDEO-Discs bricht die Wiedergabe automatisch im laufenden Betrieb ab.
- Bei Video-CD/SVCD-Wiedergabe mit der PBC-Funktion kann die Wiederholfunktion nicht verwendet werden.
- Zum Löschen des Menübalkens der Wiedergabebetriebsarten:
Drücken Sie PLAY MODE.

Wiederholung eines beliebigen Abschnitts [A-B WIEDERH.]

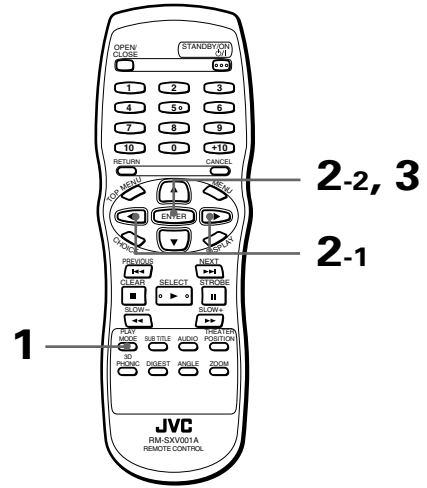

■ Während der Wiedergabe

1 Drücken Sie PLAY MODE.

Auf dem Bildschirm erscheint der Menübalken der Wiedergabebetriebsarten.

2 Stellen Sie mit den Steuertasten ◀▶ den Zeiger ↵ auf [A-B WIEDERH.], und drücken Sie dann ENTER am Anfang (Punkt A) des zu wiederholenden Abschnitts.

Überzeugen Sie sich, daß die WIEDERH.-Funktion ausgeschaltet ist. Wenn noch eine WIEDERH.-Betriebsart aktiv ist, kann der Zeiger ↵ nicht zu [A-B WIEDERH.] bewegt werden.

3 Drücken Sie ENTER am Ende (Punkt B) des zu wiederholenden Abschnitts.

Das Gerät steuert "A" an und spielt den Abschnitt von "A" bis "B" fortlaufend ab.

(Für DVD VIDEO)

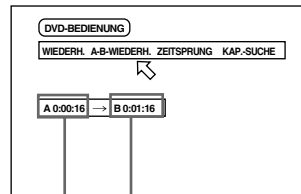

Punkt A Punkt B

(Für Audio-CD)

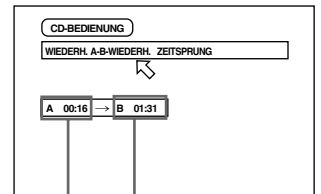

Punkt A Punkt B

(Für Video-CD/SVCD)

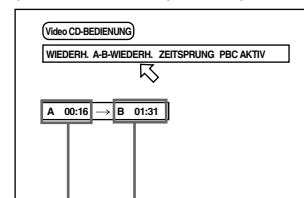

Punkt A Punkt B

• **Beenden des A-B-Wiederholbetriebs**

Drücken Sie **■**. Das Gerät stoppt die Wiedergabe und hebt die A-B-Wiederholfunktion auf.



- Wenn Sie bei laufender Wiedergabe ENTER bei auf [A-B WIEDERH.] gestelltem Zeiger drücken, wird die A-B-Wiederholfunktion aufgehoben, und das Gerät schaltet auf normale Wiedergabe zurück.
- Sie können die A-B-Wiederholfunktion auch durch Drücken von **◀◀** oder **▶▶** aufheben.

HINWEISE

- **Zum Löschen des Menübalkens der Wiedergabebetriebsarten:**
Drücken Sie PLAY MODE.
- **Wenn unter Schritt 2 auf Drücken von ENTER bei laufender DVD/SVCD-Wiedergabe erscheint:**
Aufgrund des Disc-Inhalts kann der gewählte Abschnitt nicht wiederholt werden.
- **Die A-B WIEDERH.-Funktion ist bei Programmwiedergabe nicht verwendbar.**

Wählen eines DVD VIDEO-Blickwinkels

Wenn eine DVD VIDEO-Disc Szenen enthält, die mit mehreren Kameras aus verschiedenen Blickwinkeln aufgezeichnet wurden, können Sie bei deren Wiedergabe zwischen den verfügbaren Blickwinkeln wählen.



- Am Anfang von Szenen mit "mehreren Blickwinkeln" erscheint auf dem Bildschirm.

Wählen des Blickwinkels vom normalen Bildschirm [ANGLE]

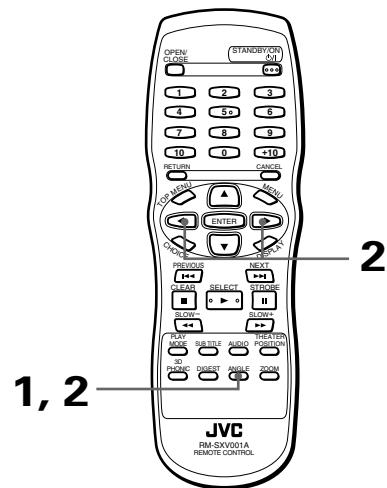

■ Bei DVD VIDEO-Wiedergabe

1 Drücken Sie ANGLE.

Die Winkelwahlanzeige erscheint auf dem Bildschirm.

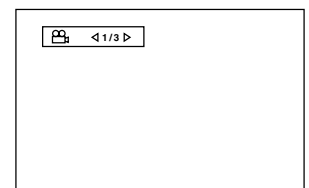

2 Wählen Sie mit ANGLE oder den Steuertasten

◀/▶ den gewünschten Blickwinkel.

Mit jedem Drücken von ANGLE oder einer der Steuertasten **◀/▶** ändert sich der Winkel.

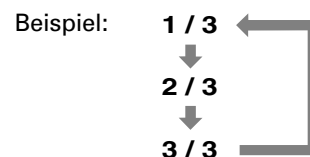

HINWEISE

- Die Winkelwahlanzeige erlischt automatisch, wenn die Einstellung nicht innerhalb von 10 Sekunden geändert wird.
- Die Anzeige erlischt auch auf Drücken von ENTER.
- Falls auf dem Bildschirm erscheint:
Die Szene ist nicht aus mehreren Blickwinkeln aufgezeichnet.

Wählen des Blickwinkels aus der Übersicht [ANGLE]

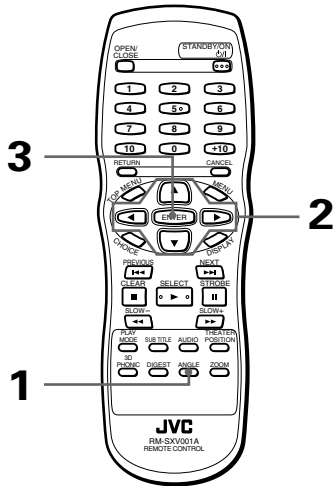

■ Bei DVD VIDEO-Wiedergabe

1 Drücken Sie ANGLE, und halten Sie die Taste mindestens eine Sekunde lang gedrückt.

Auf dem Bildschirm erscheint eine Übersicht mit bis zu neun Kamerawinkeln.

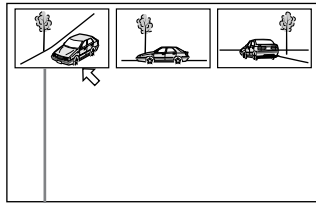

Gewählter Kamerawinkel

2 Wählen Sie mit den Steuertasten $\blacktriangle/\blacktriangledown/\blacktriangleleft/\blacktriangleright$ den gewünschten Winkel.

3 Drücken Sie ENTER.

Das Gerät startet die Wiedergabe in voller Bildgröße mit dem gewählten Blickwinkel.

HINWEISE

- Falls \odot in Schritt 1 auf dem Bildschirm erscheint: Die derzeitige Szene ist nicht aus mehreren Blickwinkeln aufgezeichnet.
- Während der obigen Bedienung ist der Ton stummgeschaltet.

Ändern von Sprache und Ton

Bei DVD VIDEO-Discs kann zwischen den enthaltenen Sprachen für Untertitel und Ton und zwischen den Tonkanälen gewählt werden.

Bei Video-CD/SVCD kann zwischen den Audiokanälen gewählt werden.

Wählen der Untertitelsprache [SUBTITLE]

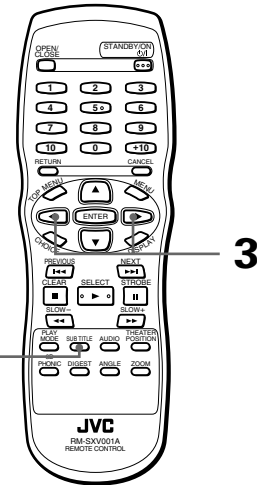

■ Bei DVD VIDEO-Wiedergabe

1 Drücken Sie SUBTITLE.

Der Untertitelwahlbalken erscheint auf dem Bildschirm.

(Für DVD VIDEO)

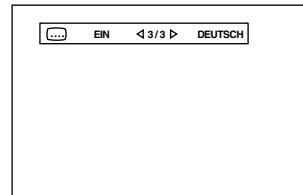

(Für SVCD)

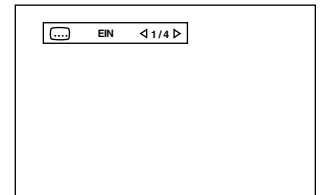

2 Zum Ein- und Ausschalten der Untertitelwiedergabe drücken Sie SUBTITLE.

3 Zum Wählen der Untertitelsprache verwenden Sie die Steuertasten $\blacktriangleleft/\blacktriangleright$.

• Für DVD VIDEO

Mit jedem Drücken einer der Steuertasten $\blacktriangleleft/\blacktriangleright$ ändert sich die Untertitelsprache.

Beispiel:



Für SVCD

Wenn Sie CURSOR ◀/▶ drücken, wird zwischen den vier Untertitel-Kanälen wie folgt umgeschaltet, unabhängig davon, ob der Untertitel aufgenommen wurde oder nicht. Sie können die Untertitel auch durch Drücken von SUBTITLE auswählen.

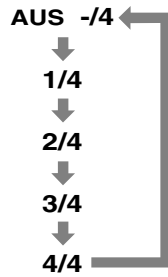

(Für DVD VIDEO)

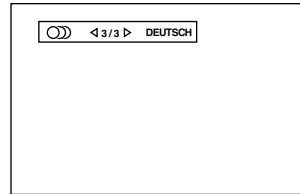

(Für Video-CD)

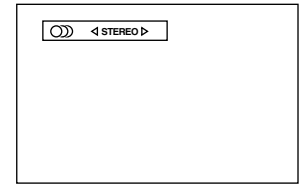

(Für SVCD)

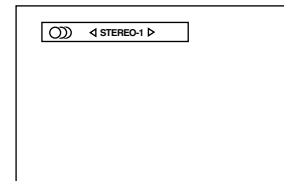

HINWEISE

- Bei DVD VIDEO-Discs wird die gewählte Sprache eventuell als Abkürzung angezeigt. Näheres siehe "Anhang A: Tabelle der Sprachen und ihrer Abkürzungen" am Ende dieser Bedienungsanleitung.
- Der Untertitelwahlbalken erlischt automatisch, wenn die Einstellung nicht innerhalb von 10 Sekunden geändert wird.
- Der Balken erlischt auch auf Drücken von ENTER.
- Falls Ⓞ auf dem Bildschirm erscheint: Es bestehen keine Untertitel-Wahlmöglichkeiten.

2 Wählen Sie mit AUDIO oder den Steuertasten ◀/▶ die gewünschte Einstellung.

Für DVD VIDEO

Mit jedem Drücken von AUDIO oder einer der Steuertasten ◀/▶ ändert sich die Tonsprache bzw. der Klang.

Beispiel:

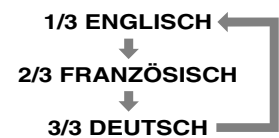

Wählen von Tonsprache oder Klang [AUDIO]



Über die AUDIO-Einstellung kann bei mehrsprachig vertonten Filmen die Tonsprache und bei Karaoke zwischen Wiedergabe mit und ohne Leitvokale gewählt werden.

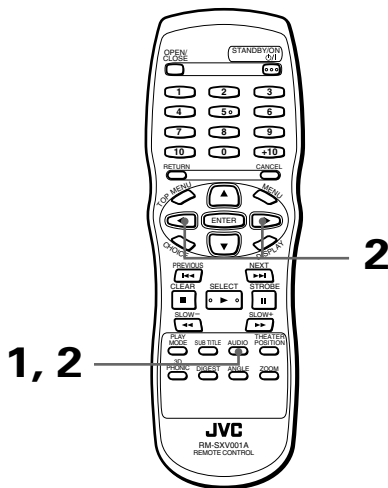

■ Während der Wiedergabe

1 Drücken Sie AUDIO.

Der Tonwahlbalken erscheint auf dem Bildschirm.

Für Video-CD/SVCD

Wiederholtes Drücken von AUDIO oder einer der Steuertasten ◀/▶ schaltet die Tonkanal-Einstellung in der dargestellten Reihenfolge weiter.

(Video-CD)

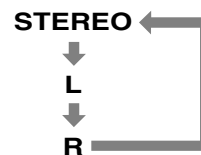

(SVCD)

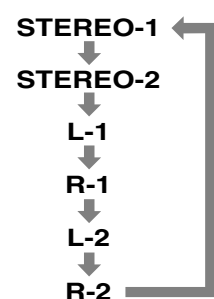

HINWEISE

- Bei DVD VIDEO-Discs wird die gewählte Sprache eventuell als Abkürzung angezeigt. Näheres siehe "Anhang A: Tabelle der Sprachen und ihrer Abkürzungen" am Ende dieser Bedienungsanleitung.
- Der Tonwahlbalken erlischt automatisch, wenn die Einstellung nicht innerhalb von 10 Sekunden geändert wird.
- Der Balken erlischt auch auf Drücken von ENTER.
- Falls Ⓞ auf dem Bildschirm erscheint (für DVD VIDEO-Discs): Die Audio-Einstellung kann nicht geändert werden.

Wahl des Bildcharakters

Sie können den Bildcharakter über vier Wahlmöglichkeiten an Programmtyp, Lichtverhältnisse oder den eigenen Geschmack anpassen.

Wählen des Bildcharakters [THEATER POSITION]

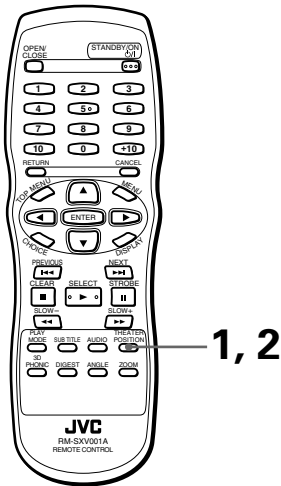

■ Während der Wiedergabe

1 Drücken Sie THEATER POSITION.

Die Theaterposition-Anzeige erscheint auf dem Bildschirm.

2 Wählen Sie die gewünschte Einstellung mit THEATER POSITION.

Wiederholtes Drücken von THEATER POSITION schaltet die Einstellung folgendermaßen weiter:



Gewählter Bildcharakter

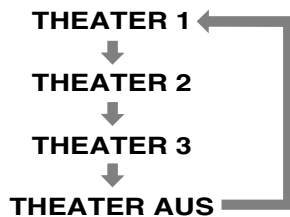

“THEATER AUS” ist die Normaleinstellung. Je höher die Nummer der gewählten Einstellung, desto stärker die Bilddämpfung.

HINWEISE

- Die Theaterposition-Anzeige erlischt automatisch, wenn die Einstellung nicht innerhalb von 5 Sekunden geändert wird.
- Die Anzeige erlischt auch auf Drücken von ENTER.

Virtueller Raumklang

Mit der 3D PHONIC-Funktion können Sie simulierten Raumklang über eine Zweikanal-Stereoanlage genießen.

Für simulierten Raumklang [3D PHONIC]

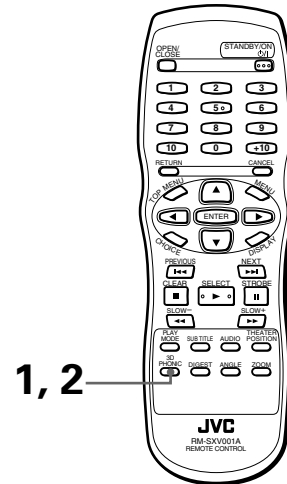

■ Während der Wiedergabe

1 Drücken Sie 3D PHONIC.

Die 3D PHONIC-Anzeige erscheint auf dem Bildschirm.

2 Wählen Sie den gewünschten Effekt durch Drücken von 3D PHONIC.

Bei wiederholtem Drücken wird der 3D-PHONIC-Effekt folgendermaßen weitergeschaltet:

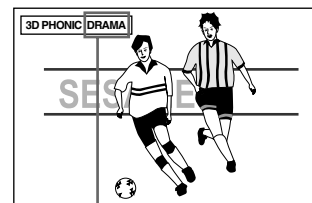

Gewählter Effektmodus



- **AKTION**
Geeignet für Action-Filme und Sportprogramme mit dynamisch bewegtem Klang.
- **DRAMA**
Natürlicher und warmer Klang. Zum Genießen von Filmen in entspannter Atmosphäre.

• THEATER

Sie genießen Klangeffekte wie in einem großen Filmtheater in Hollywood.

- * Wenn Sie eine mit Dolby Digital bespielte DVD VIDEO-Disc mit mehr als drei Kanälen wiedergeben, erscheint "AKTION" nicht.

HINWEISE

- Die 3D PHONIC-Anzeige erlischt automatisch, wenn die Einstellung nicht innerhalb von 5 Sekunden geändert wird.
- Die 3D PHONIC-Anzeige erlischt auch auf Drücken von ENTER.
- Wenn bei einer Video-CD der Tonkanal (AUDIO) auf L oder R eingestellt ist, kann die 3D PHONIC-Funktion nicht aktiviert werden (d. h., der 3D PHONIC-Effektmodus steht fest auf AUS).

Umgekehrt wird die 3D PHONIC-Funktion automatisch deaktiviert, wenn bei aktiver 3D PHONIC-Funktion die Tonkanal-Einstellung von STEREO auf L oder R umgestellt wird.

- Die 3D PHONIC-Funktion arbeitet korrekt bei Discs, die mit Dolby Surround oder Dolby Digital 5.1-CH bespielt wurden. Die Funktion arbeitet auch bei Wiedergabe von anderen Discs, bietet dann aber nicht den erwünschten Effekt.
- Die 3D PHONIC-Funktion hat keinen Einfluß auf das DTS- bzw. Dolby Digital-Bitstream-Signal der DIGITAL OUT-Buchse.
- Bei DVD VIDEO-Discs, die mit Linear-PCM aufgenommen sind, wird der Klangeffekt durch Drücken von 3D PHONIC nicht eingestellt oder bleibt unwirksam.
- Wenn die 3D PHONIC-Funktion aktiviert ist, sind die Einstellungen von DOWNMIX und KOMPRIMIERUNG auf Seite AUDIO des Menüs der Grundeinstellungen unwirksam.

Kontrollieren des Status

Sie können Disc- und Spielzeit-Daten sowie ggf. den Status der DVD-Funktionen der Disc anzeigen lassen.

Abrufen der Disc/Spielzeit-Daten

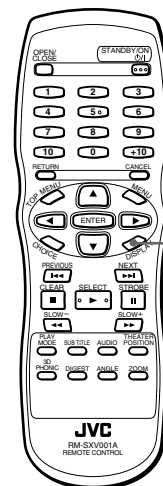

■ Während der Wiedergabe

- 1 Drücken Sie DISPLAY einmal im Falle einer Audio-, Video-CD oder SVCD und zweimal im Falle einer DVD VIDEO-Disc.

Die Disc/Spielzeit-Daten erscheinen auf dem Bildschirm.

(Bei DVD VIDEO)

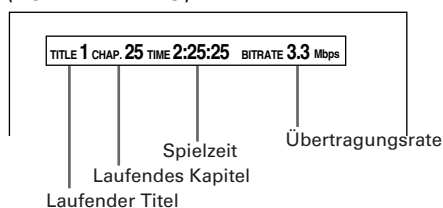

(Bei Audio-CD-, Video-CD, oder SVCD-Wiedergabe ohne PBC)

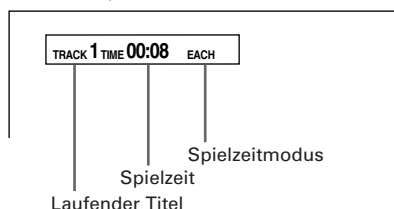

(Bei Video-CD/SVCD-Wiedergabe mit PBC)

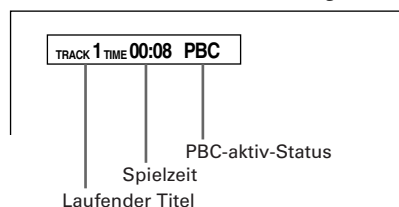

- Zum Beenden der Disc/Spielzeit-Anzeige Drücken Sie DISPLAY.

Abrufen des DVD-Funktionsstatus

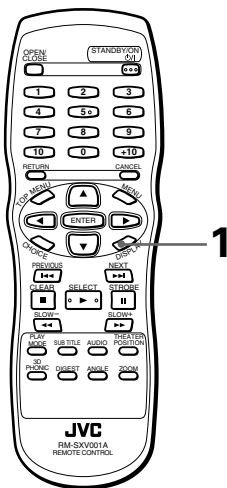

- Bei DVD VIDEO-Wiedergabe

1 Drücken Sie DISPLAY.

Der Statusbalken der DVD-Funktionen erscheint auf dem Bildschirm.

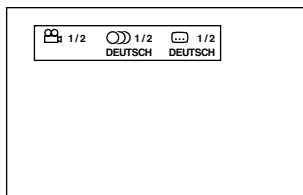

Der Balken zeigt die derzeitigen Einstellungen von Blickwinkel, Tonsprache und Untertitelsprache an.

- **Löschen des Statusbalkens der DVD-Funktionen**
Drücken Sie zweimal DISPLAY.

Helligkeitsregelung des Anzeigefensters

Sie können die Helligkeit des Anzeigefensters verändern.

Abblenden des Anzeigefensters

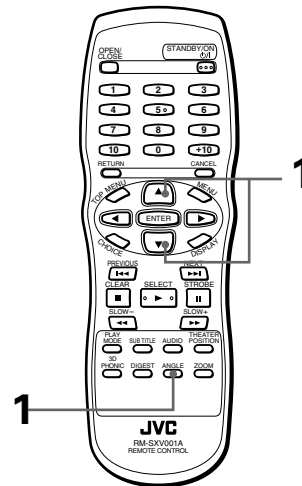

- Ohne eingelegte Disc bzw. im angehaltenen Zustand

1 Drücken Sie die Steuertaste ▼, und halten Sie zugleich die Taste ANGLE gedrückt.

Für die Helligkeitsregelung stehen drei Stufen zur Verfügung. Mit jedem Drücken der Taste wird die Anzeige dunkler.

Um die Anzeige wieder aufzublenden, drücken Sie die Steuertaste ▲.

Dieses Gerät kann CDs abspielen, die im Format MP3 aufgenommen wurden (wir werden diese CDs in dieser Anleitung als MP3-CDs bezeichnen). Die Bedienungsfunktionen für MP3-CDs sind die gleichen wie für Audio-CDs, wenngleich es einige Unterschiede bzw. Einschränkungen gibt.

Was ist MP3?

MP3 ist die Abkürzung für "MPEG1 Audio Layer 3". MPEG Audio ist ein Kompressionsalgorithmus, der ausschließlich Audio-Daten komprimiert. Diese Audio-Kompressionsmethode wird unter anderem für DVDs oder Video-CDs benutzt. Die Audio-Daten werden auf etwa 1/10 der Datenmenge reduziert.

Über MP3-CDs

Auf einer MP3-CD sind die Songs bzw. Titel als Datei (Track) vorhanden, die sich normalerweise in einem Ordner (einer Gruppe) befinden.

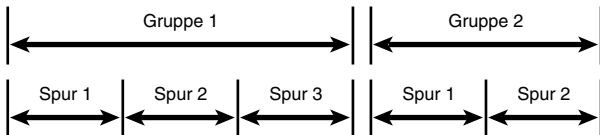

Dieses Gerät kann bis zu 99 Gruppen und bis zu 254 Titel pro Gruppe erkennen, die maximale Anzahl abspielbarer Titel auf einer CD ist jedoch auf 1023 Titel beschränkt. Wenn eine CD mehr als 1023 Titel enthält, stoppt das Gerät die Titelerkennung bei Titel Nr. 1023 und ignoriert die nachfolgenden Titel. Das Gerät ignoriert des Weiteren alle anderen Dateien außer MP3s.

HINWEISE für die Erstellung einer privaten MP3-CD auf CD-R/CD-RW:

- Wählen Sie "ISO 9660" als CD-Format.
- Nehmen Sie nicht mehrere Sessions auf ("Multi-Session").
- Finalisieren Sie die CD.

HINWEISE

- Einige CD-Formate werden aufgrund der Eigenschaften der CD oder den Aufnahmebedingungen nicht erkannt, oder es dauert etwas länger, bis die Wiedergabe beginnt.
- Das Gerät unterstützt keine CDs, die mit "Packet Writing" erstellt wurden.
- Befinden sich Titel (Dateien) direkt, auf der obersten CD-Ebene, d. h. nicht innerhalb einer Gruppe (Ordner), ordnet das Gerät diese Dateien einer unabhängigen Gruppe zu.
- Das Gerät gibt während der Wiedergabe einer MP3-CD kein digitales Audiosignal am DIGITAL OUT aus.
- Das Gerät gibt die Gruppen/Titel einer MP3-CD in alphabetischer Reihenfolge wieder.

Wenn z. B. auf einer CD drei Gruppen von Titeln vorhanden sind, die mit [Eins], [Zwei] und [Drei] bezeichnet sind, erfolgt die Wiedergabe in der Reihenfolge [Drei], [Eins] und dann [Zwei]. Die Titel einer Gruppe werden nach der gleichen Sortierung wiedergegeben.

Eine im Handel erworbene MP3-CD kann also in anderer Reihenfolge als der abgespielt werden, die auf dem Cover angegeben ist.

Nicht verfügbare Funktionen

Wie bereits erwähnt gibt es einige Einschränkungen bei der Wiedergabe von MP3-CDs. Die folgenden Funktionen sind für MP3-CDs nicht verfügbar.

Nicht verfügbare Funktionen für MP3-CDs

Funktionsname	Funktion
Resume	Fortsetzen der Wiedergabe
Time search	Auffinden einer bestimmten Position innerhalb des aktuellen Titels
Manual search	Schneller Vor-/Rücklauf mit Audio-Wiedergabe
A-B repeat	Wiederholung eines bestimmten Teils
3D phonic	Simulation von Surround Sound

HINWEISE

- Sie können keine Titel in programmierter oder zufälliger Reihenfolge abspielen, und Sie können einen Titel auch nicht wiederholt abspielen lassen.
- Die Bildschirmschoner-Funktion ist bei einer MP3-CD nicht aktiv, wie es bei Audio-CDs der Fall ist.

Grundfunktionen

Grundfunktionen der wichtigsten Bedientasten

MP3

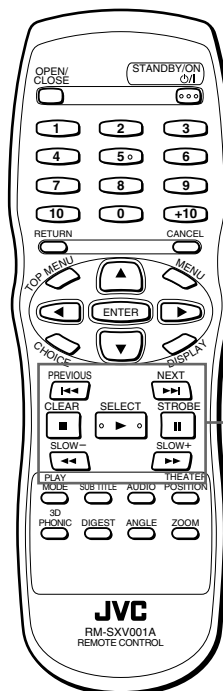

Tasten für Grundbedienung

Die folgende Tabelle zeigt die Grundfunktionen der wichtigsten Bedientasten.

Wie Sie sehen können, haben die Tasten ►, ■, || und ◀◀/▶▶ die gleiche Funktion wie bei Audio-CDs, die Funktion der Taste ◀◀/▶▶ ist jedoch verschieden.

Tasten	Funktionen
	Startet die Wiedergabe
	Stoppt die Wiedergabe
	Schaltet die Wiedergabe auf Pause
	Springt zum vorhergehenden bzw. zum nächsten Titel*.
	Springt zur vorhergehenden bzw. zur nächsten Gruppe.

* Beim Sprung zum nächsten Titel werden auch Gruppen übersprungen. Wenn Sie also drücken, während der letzte Titel einer Gruppe ausgewählt ist, springt die Wiedergabe zum ersten Titel der folgenden Gruppe.

HINWEISE

- Die aktuelle Titel-/Gruppennummer wird wie folgt im Displayfenster angezeigt.

- Sie können MP3-CDs nicht mit Schnelldurchlauf durchsuchen.

Titel-/Gruppenauswahl mit den Zifferntasten MP3

Im gestoppten Zustand können Sie mit den Zifferntasten die gewünschte Gruppe angeben. Während der Wiedergabe können Sie mit den Zifferntasten einen Titel der aktuellen Gruppe für die Wiedergabe auswählen.

Auswahl eines Titels oder einer Gruppe:
Die Auswahl eines Titels oder einer Gruppe erfolgt bei einer MP3-CD auf die gleiche Weise wie bei einer Audio-CD, nur dass die Titelnummer dreistellig ist. Für die Auswahl einer dreistelligen Titelnummer (z. B. Titel Nr. 100 oder höher) gehen Sie bitte wie folgt vor.

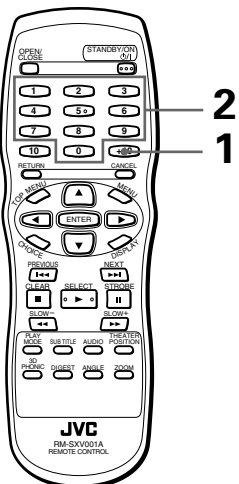

1 Halten Sie die Taste +10 für 2 Sekunden oder länger gedrückt.

“- - -” erscheint im Displayfenster, und Sie können direkt eine dreistellige Zahl eingeben.

2 Benutzen Sie die Zifferntasten (0 bis 9) für die Direkteingabe der Titelnummer.

- Beispiel:**
Für die Angabe der Titelnummer 254: Drücken Sie 2, 5 und 4.



- Mit dieser Methode können Sie auch ein- oder zweistellige Titelnummern eingeben.
Beispiel:
 - Zur Auswahl von Titel Nr. 5 drücken Sie 0, 0 und 5.
 - Zur Auswahl von Titel Nr. 25 drücken Sie 0, 2 und 5.

Weitere Funktionen

Programmierte Wiedergabe MP3

Sie können die Gruppen der MP3-CD in der gewünschten Reihenfolge wiedergeben.

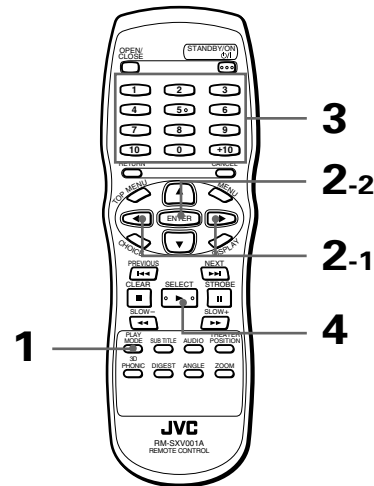

■ Im gestoppten Zustand

1 Drücken Sie PLAY MODE.

Das Play-Mode-Menü erscheint auf dem Fernsehbildschirm.

2 Benutzen Sie CURSOR , um den Eintrag [PROGRAMM] auszuwählen und drücken Sie ENTER.

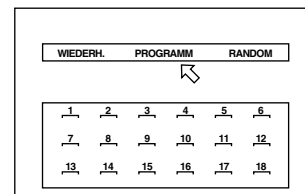

Die Programmtabelle erscheint unterhalb der Menüleiste (wie oben gezeigt). Die Anzeige "PROGRAMM" erscheint im Displayfenster auf der Vorderseite.

3 Geben Sie mit den Zifferntasten die Gruppen in der gewünschten Reihenfolge an.

Siehe Seite 11 für Einzelheiten zur Verwendung der Zifferntasten.

Es können bis zu 18 Gruppen programmiert werden. Sie können dieselbe Gruppe mehrmals angeben (für Wiederholungen).

WIEDERH.		PROGRAMM		RANDOM	
1	2	3	4	5	6
3	2	1	2		
7	8	9	10	11	12
13	14	15	16	17	18

Unter den Gruppennummern der Programmschritte erscheinen die jeweils dafür programmierten Gruppennummern.

- **Wenn Sie eine nicht gewünschte Gruppe eingegeben haben**

Drücken Sie CANCEL. Die zuletzt programmierte Eingabe wird gelöscht.

- **Löschen des Programms**

Drücken Sie ■.

4 Drücken Sie ►, um die Programmwiedergabe zu starten.

Wenn alle programmierten Gruppen wiedergegeben wurden, stoppt die Wiedergabe; das Programm selbst bleibt erhalten.

- **Verlassen der Programmwiedergabe**

Drücken Sie ■ im gestoppten Zustand. Die Anzeige "PROGRAMM" im Displayfenster erlischt. Das Programm bleibt erhalten. Um das Programm zu löschen, drücken Sie ■, während die Programmtabelle auf dem Fernsehbildschirm zu sehen ist.



- Wenn im gestoppten Zustand das Play-Mode-Menü auf dem Fernsehbildschirm zu sehen ist, können Sie den Programm-Modus verlassen, indem Sie mit ↵ auf [PROGRAMM] schalten und ENTER drücken. Das Programm bleibt erhalten.

HINWEISE

- Die Reihenfolge der einzelnen Titel einer Gruppe ist nicht programmierbar.
- Wenn Sie während der Programmwiedergabe PLAY MODE drücken, wird die Programmtabelle auf dem Fernsehbildschirm angezeigt, und die aktuelle Programmnummer ist gelb markiert.

Zufallswiedergabe

Sie können die Gruppen einer MP3-CD in zufälliger Reihenfolge wiedergeben lassen.

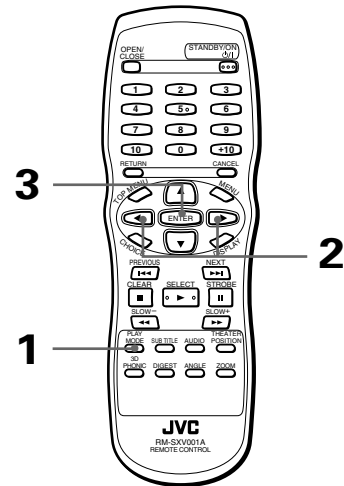

- Im gestoppten Zustand

1 Drücken Sie PLAY MODE.

Das Play-Mode-Menü erscheint auf dem Fernsehbildschirm.

2 Benutzen Sie CURSOR ◀/▶, um den Eintrag [RANDOM] auszuwählen.

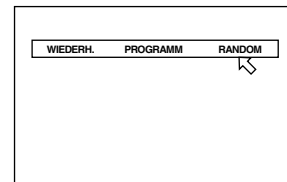

3 Drücken Sie ENTER.

Das Gerät startet die Zufallswiedergabe. Die Anzeige "RANDOM" erscheint im Displayfenster auf der Vorderseite. Nachdem alle Gruppen der CD wiedergegeben wurden, endet die Zufallswiedergabe.



- Die gleiche Gruppe wird während der Zufallswiedergabe nicht öfter als einmal abgespielt.
- **Stoppen/Beenden der Zufallswiedergabe**
Drücken Sie ■, um die Wiedergabe zu stoppen. Das Gerät bleibt weiterhin im Zufallsmodus, wenn Sie also nochmals ► wählen, startet die Zufallswiedergabe erneut.
Um die Zufallswiedergabe zu verlassen, drücken Sie im gestoppten Zustand erneut auf ■. Die Anzeige "RANDOM" im Displayfenster erlischt.

HINWEISE

- Die Titel einer Gruppe werden in normaler Reihenfolge wiedergegeben.
- Wenn Sie während der Zufallswiedergabe die Taste ◀◀/▶▶ drücken, wird der vorherige oder der nächste Titel wiedergegeben.

Wiederholte Wiedergabe

MP3

Sie können die Wiedergabe der aktuellen Gruppe oder aller Gruppen wiederholen lassen.

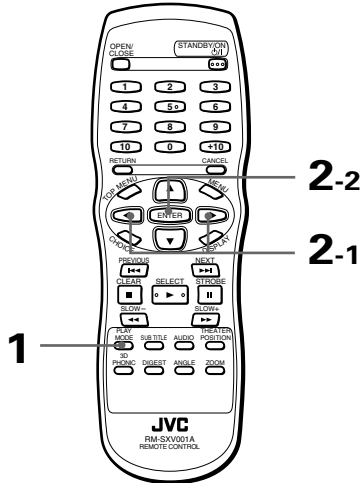

■ Während der Wiedergabe oder im gestoppten Zustand

1 Drücken Sie PLAY MODE.

Das Play-Mode-Menü erscheint auf dem Fernsehbildschirm.

2 Benutzen Sie CURSOR ◀▶, um [WIEDERH.] zu bewegen, und drücken Sie ENTER.

Bei jedem Druck auf ENTER ändert sich der Wiederholungsmodus wie folgt und je nach Betriebszustand und eingelegter CD:

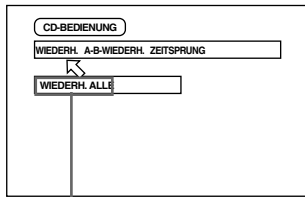

Gewählte Wiederholbetriebsart

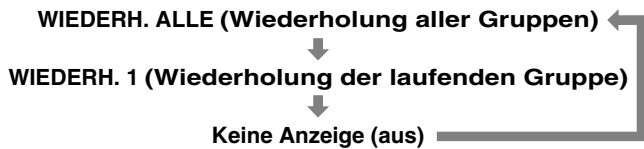

Tips

- Wenn Sie in den Betriebsarten WIEDERH. ALLE oder WIEDERH.1 die Taste ■ drücken, stoppt das Gerät die Wiedergabe, bleibt aber in der jeweiligen Betriebsart.
- **Wiederholte Wiedergabe verlassen**
Während [WIEDERH.] zeigt, drücken Sie mehrmals ENTER, bis der Modus ausgeschaltet ist.

HINWEIS

- **Anzeige des Play-Modus-Menüs verlassen**
Drücken Sie PLAY MODE.

Während der Wiedergabe

MP3

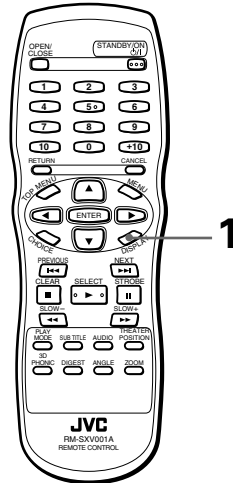

■ Während der Wiedergabe

1 Drücken Sie DISPLAY.

Die CD-/Zeitanzeige erscheint auf dem Fernsehbildschirm.

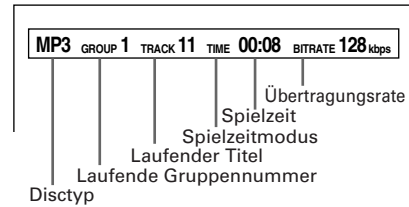

- **CD-/Zeitanzeige verlassen**
Drücken Sie DISPLAY.

Wahl der bevorzugten Einstellungen

Sie können die Grundeinstellungen des Gerätes in einem vier Seiten umfassenden Menü bedarfsgerecht einstellen.

Ändern von Grundeinstellungen

Bitte beachten Sie, daß das Menü der Grundeinstellungen nicht aufrufbar ist, wenn die Wiedergabe läuft oder die gewählte Disc-Lade eine Audio-CD enthält.

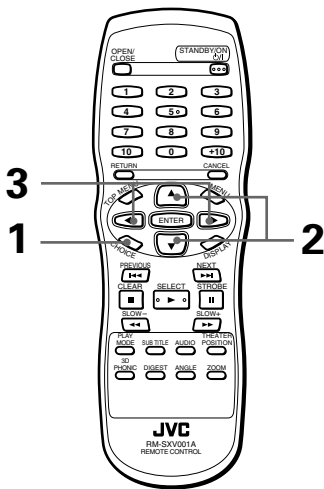

- Wenn die gewählte Disc-Lade leer ist oder eine angehaltene DVD VIDEO-Disc oder Video-CD enthält

1 Drücken Sie CHOICE.

Auf dem Bildschirm erscheint eine der Seiten des Menüs der Grundeinstellungen. Es stehen vier Seiten zur Verfügung: SPRACHE, AUDIO, DISPLAY und SYSTEM. Zum Blättern im Menü bewegen Sie den Zeiger mit den Steuertasten ◀/▶ zum Reiter der gewünschten Seite.

SPRACHE

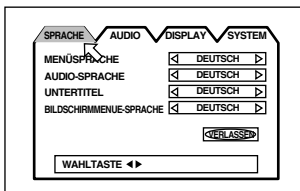

AUDIO

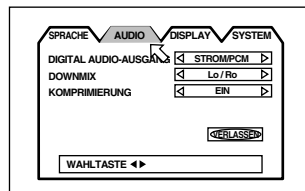

DISPLAY

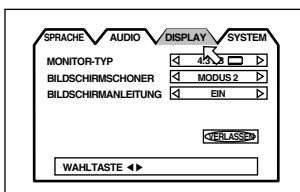

SYSTEM

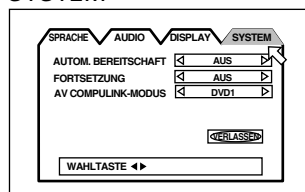

2 Bewegen Sie den Pfeil mit den Steuertasten ▲/▼ zum einzustellenden Menüpunkt.

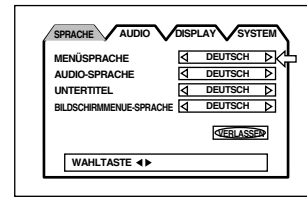

3 Wählen Sie mit den Steuertasten ◀/▶ die gewünschte Einstellung.

- Zum Schließen des Menüs der Grundeinstellungen müssen Sie CHOICE drücken oder auf [VERLASSEN] stellen und ENTER drücken.
- Näheres zu den einzelnen Grundeinstellungen finden Sie in den nachstehenden Abschnitten:

Seite SPRACHE

MENÜSPRACHE

Sie können eine Sprache vorwählen, in der die Menüs der Disc angezeigt werden sollen, wenn die gewählte Sprache auf der jeweiligen Disc enthalten ist.

Durch wiederholtes Drücken der Steuertaste ▶ die Einstellung in folgender Reihenfolge weitergeschaltet:

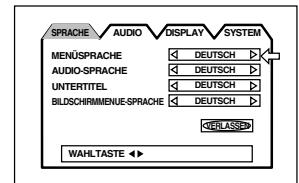

ENGLISCH → SPANISCH → FRANZÖSISCH → CHINESISCH → DEUTSCH → ITALIENISCH → JAPANISCH → Sprachencode von AA bis ZU (Siehe "Anhang A: Tabelle der Sprachen und ihrer Abkürzungen" am Ende dieser Bedienungsanleitung.)

Durch Drücken der Steuertaste ◀ ändert sich die Spracheneinstellung in umgekehrter Reihenfolge.

- * Wenn die gewählte Sprache auf der Disc nicht enthalten ist, erfolgt die Anzeige in der Vorgabe-Anzeigesprache der Disc.

AUDIO-SPRACHE

Sie können eine Audiosprache (Tonsprache) vorwählen, in der Tonwiedergabe erfolgt, wenn die gewählte Sprache auf der Disc enthalten ist.

Durch wiederholtes Drücken der Steuertaste ▶ wird die Einstellung in folgender Reihenfolge weitergeschaltet:

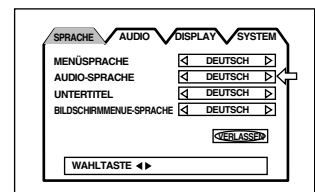

ENGLISCH → SPANISCH → FRANZÖSISCH → CHINESISCH → DEUTSCH → ITALIENISCH → JAPANISCH → Sprachencode von AA bis ZU (Siehe "Anhang A: Tabelle der Sprachen und ihrer Abkürzungen" am Ende dieser Bedienungsanleitung.)
Durch Drücken der Steuertaste ◀ ändert sich die

Spracheneinstellung in umgekehrter Reihenfolge.

* Wenn die gewählte Sprache auf der Disc nicht enthalten ist, erfolgt die Tonwiedergabe in der Vorgabe-Audiosprache der Disc.

UNTERTITEL

Sie können eine Untertitelsprache vorwählen, in der die Untertitel angezeigt werden, wenn sie auf der Wiedergabe-Disc enthalten ist.

Durch wiederholtes Drücken der Steuertaste ► wird die Einstellung in folgender Reihenfolge weitergeschaltet:

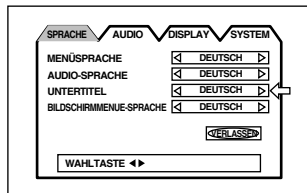

ENGLISH → SPANISCH → FRANZÖSISCH → CHINESISCH → DEUTSCH → ITALIENISCH → JAPANISCH → Sprachencode von AA bis ZU
(Siehe "Anhang A: Tabelle der Sprachen und ihrer Abkürzungen" am Ende dieser Bedienungsanleitung.)

Durch Drücken der Steuertaste ◀ ändert sich die Spracheneinstellung in umgekehrter Reihenfolge.

* Wenn die gewählte Sprache auf der Disc nicht enthalten ist, erfolgt die Anzeige in der Vorgabe-Untertitelsprache der Disc.

BILDSCHIRMMENUE-SPRACHE

Hier können Sie wählen, in welcher Sprache die vom Gerät eingeblendeten Menüs usw. auf dem Bildschirm erscheinen.

Durch wiederholtes Drücken der Steuertaste ► ändert sich die Einstellung wie folgt:

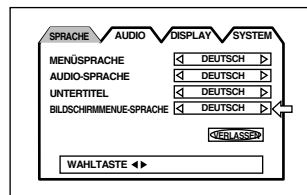

Englisch	ON SCREEN LANGUAGE ◀ ENGLISH ▶
Deutsch	BILDSCHIRMMENUE-SPRACHE ◀ DEUTSCH ▶
Französisch	LANGUE D'ECRAN ◀ FRANCAIS ▶

Durch Drücken der Steuertaste ◀ ändert sich die Spracheneinstellung in umgekehrter Reihenfolge.

Seite AUDIO

DIGITAL AUDIO-AUSGANG

Für den Anschluß des Gerätes über den Digitalausgang an ein anderes Gerät mit digitalem Eingang muß dieser Ausgang korrekt eingestellt sein.

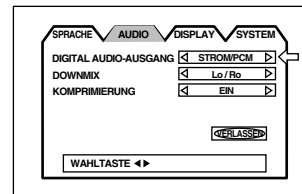

- NUR PCM**
 Wenn Sie die Buchse DIGITAL OUT des Gerätes an den linearen PCM-Digitaleingang eines Audiogerätes anschließen.
- STROM/PCM**
 Für den Anschluß an den Digitaleingang eines Verstärkers mit eingebautem DTS-, Dolby Digital- oder MPEG-Mehrkanal-Decoder.
- DOLBY DIGITAL/PCM**
 Für den Anschluß an den Digitaleingang eines Dolby Digital-Decoders oder eines Verstärkers mit eingebautem Dolby Digital-Decoder.

Die nachstehende Tabelle zeigt die Art der Ausgangssignale beim Abspielen verschiedener Discs:

Abgespielte Disc	Ausgabe		
	STROM/PCM	DOLBY DIGITAL/PCM	NUR PCM
DVD mit linearer PCM, 48 kHz, 16 Bit	Lineare PCM, 48 kHz, 16 Bit	←	←
DVD mit linearer PCM, 48 kHz, 20/24 Bit	Lineare PCM, 48 kHz, 20/24 Bit	←	←
DVD mit linearer PCM, 96 kHz	Keine Ausgabe	←	←
DVD mit DTS	DTS-Bitstrom	Keine Ausgabe	←
DVD mit Dolby Digital	Dolby Digital-Bitstrom	←	Lineare PCM, 48 kHz, 16 Bit
DVD mit MPEG Mehrkanal	MPEG-Bitstrom	Lineare PCM, 48 kHz, 16 Bit	←
Video-CD/SVCD	Lineare PCM, 44,1 kHz, 16 Bit	←	←
Audio-CD	Lineare PCM, 48 kHz, 16 Bit	←	←
Audio CD mit DTS	DTS-Bitstrom	←	←
MP3-CD	Keine Ausgabe	←	←

HINWEISE

- Das Gerät bietet keine DTS-Decodierfunktionen.
- Wenn Sie eine DVD VIDEO-Disc oder eine Audio-CD mit TS wiedergeben, verwenden Sie bitte einen DTS-Decodierer zum Korrigieren der Signale für Ihre Lautsprecher. Verwenden Sie auf keinen Fall die analogen Ausgangsbuchsen des Geräts, da diese unkorrigierte Signale ausgeben, die ihre Lautsprecher beschädigen könnten.
- Wenn Sie die Analog- und Digitalausgänge gleichzeitig verwenden, achten Sie bitte darauf, daß die Signalquelle am Verstärker korrekt eingestellt ist oder der Pegelregler des an den Analogausgang angeschlossenen Verstärkers auf Minimum gestellt ist.

DOWNMIX

Durch korrekte Einstellung von DOWNMIX erhalten Sie die optimale Stereomischung bei Mehrkanal-Raumklang-Wiedergabe von DVD VIDEO-Discs über Ihre Audioanlage.

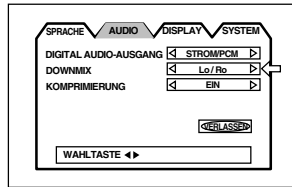

Bitte beachten Sie, daß diese Einstellung bei Wiedergabe von DVD VIDEO-Discs mit Mehrkanal-Raumklang das über die AUDIO-Ausgänge (sowohl DIGITAL als auch ANALOG) ausgegebene Signal beeinflusst.

- Lt/Rt**

Für Mehrkanal-Raumklang durch Anschluß des AUDIO-Ausgangs (normalerweise über eine DIGITAL-Buchse) an einen Raumklang-Decodierer.

- Lo/Ro**

Für Zweikanal-Stereo-Wiedergabe durch Anschluß des AUDIO-Ausgangs an einen Stereo-Verstärker/Receiver oder Fernseher und zum Überspielen des Tons einer mit Raumklang bespielten DVD VIDEO-Disc auf MD, Cassette usw.

HINWEISE

- Die DownMix-Funktion arbeitet nicht, wenn die 3D PHONIC-Funktion aktiviert ist.
- Die Einstellung DOWNMIX wirkt sich nicht auf MPEG- oder Dolby Digital-Bitstrom-Signale der DIGITAL OUT-Buchse aus.
Sie können den DOWNMIX-Effekt beim Abspielen einer im MPEG-Mehrkanal- oder Dolby Digital-Format bespielten Disc über DIGITAL OUT erzielen, indem Sie "DIGITAL AUDIO-AUSGANG" auf "NUR PCM" einstellen (siehe Seite 40).
- Beim Abspielen einer mit DTS bespielten Disc kann der DOWNMIX-Effekt nicht gleichzeitig über den DIGITAL- und den ANALOG-Ausgang aktiviert werden.

KOMPRIMIERUNG

Sie können den Dynamikbereich des Klangs erforderlichenfalls komprimieren. Diese Funktion verbessert den Hörkomfort bei niedrig eingestellter Lautstärke.

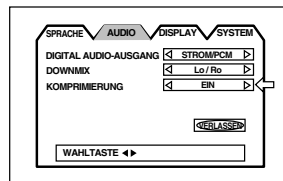

- EIN**

Der Ton wird mit komprimiertem Dynamikbereich wiedergegeben.

- AUS**

Der Ton wird wie aufgezeichnet wiedergegeben.

HINWEISE

- Die Komprimierungsfunktion arbeitet nur bei Wiedergabe von Discs, die mit DOLBY DIGITAL 1CH oder 2CH bespielt sind. Bei anderen Discs wird der Ton durch diese Einstellung nicht beeinflusst.
- Die Komprimierungsfunktion arbeitet nicht, wenn die 3D PHONIC-Funktion aktiviert ist.
- Bei digitaler Verbindung sind die Einstellungen bei COMPRESSION auf der Seite AUDIO in den Preferences ungültig. Diese Einstellungen müssen am Decoder vorgenommen werden.

Seite DISPLAY

MONITOR-TYP

Für die Wiedergabe von DVD VIDEO-Discs, die für das Breitwandformat bespielt wurden, können Sie den Monitortyp auf den verwendeten Fernseher einstellen.

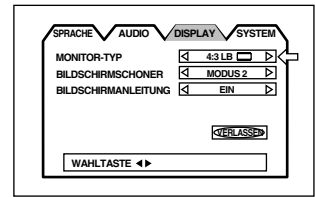

- 4:3 LB** (Letter Box-Konvertierung)

Wenn Sie einen normalen Fernseher anschließen. Bei Wiedergabe einer DVD VIDEO-Disc für Breitwandformat wird das Bild mit Streifen am oberen und unteren Bildrand wiedergegeben.

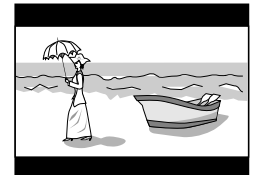

- 4:3 PS** (Pan Scan-Konvertierung)

Wenn Sie einen normalen Fernseher anschließen. Bei der Wiedergabe einer DVD VIDEO-Disc für Breitwandformat wird das Bild automatisch auf der linken und rechten Seite abgeschnitten.

Bei manchen Discs ist keine Wiedergabe in diesem Format möglich. In solchen Fällen erfolgt die Wiedergabe wie im Modus 4:3 LB.

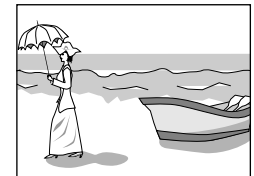

- BREITBILD** (Breitwandformat)

Wenn Sie das Gerät an einen Fernseher mit Breitwandformat anschließen.



BILDSCHIRMSCHONER

Beim Bildschirm eines Fernsehmonitors kann es zu Einbrennen kommen, wenn ein statisches (unbewegtes) Bild lange Zeit angezeigt wird. Um dies zu verhindern, aktiviert das Gerät automatisch die Bildschirmschonerfunktion, wenn ein statisches Bild, wie z. B. eine Bildschirm-Anzeige oder ein Menü, länger als fünf Minuten angezeigt wird.

- MODUS 1**

Das angezeigte Bild wird dunkel.

- MODUS 2**

Das "Bildschirmschonerbild" mit sich verändernder Helligkeit erscheint.

- AUS**

Die Bildschirmschonerfunktion ist ausgeschaltet.

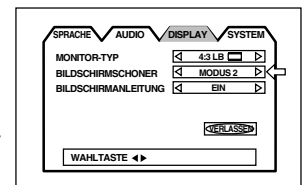

HINWEISE

- Projektoren und Projektionsfernseher sind sehr empfindlich und anfällig für Einbrennen, wenn die Bildschirmschonerfunktion auf AUS geschaltet ist und ein Standbild lange Zeit angezeigt wird.
- Die Bildschirmschonerfunktion wird nicht aktiviert, wenn eine Audio-CD gewählt ist.

BILDSCHIRMANLEITUNG

Als "Bildschirmanleitung" kann das Gerät Symbole und Zeichen einblenden, welche die aktuell ausgeführten Aktionen der Disc oder des Geräts anzeigen.

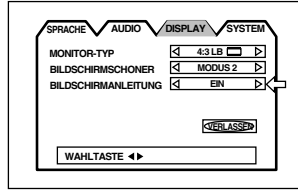

- **EIN**
Die Bildschirmanleitung ist aktiviert.
- **AUS**
Beispiele für die Symbole oder Zeichen des "On-Screen Display" sind die folgenden (siehe Seite 11):



Seite SYSTEM

AUTOM. BEREITSCHAFT

Wenn das Gerät länger als 30 oder 60 Minuten auf Stopp geschaltet ist, tritt es automatisch in den Bereitschaftsmodus ein.

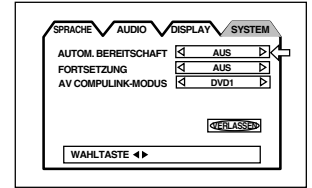

- **60**
Die Zeit ist auf 60 Minuten eingestellt.
- **30**
Die Zeit ist auf 30 Minuten eingestellt.
- **AUS**
Die automatische Bereitschaftsfunktion ist ausgeschaltet.

FORTSETZUNG

Die Fortsetzungsfunktion kann ein- und ausgeschaltet werden. Siehe Seite 19.

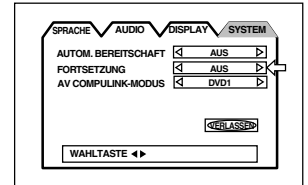

- **EIN**
Wenn Sie bei angehaltener Disc oder im Bereitschaftsmodus ► drücken, wird die Wiedergabe an der Stelle fortgesetzt, an der sie unterbrochen wurde, falls die Stelle gespeichert ist.
- **AUS**
Wenn Sie bei angehaltener Disc oder im Bereitschaftsmodus ► drücken, startet die Wiedergabe ab Disc-Anfang.

AV COMPULINK-MODUS

Dieser Punkt ist für zukünftige Anwendungen bestimmt. Grundeinstellung bitte auf "DVD1" eingestellt lassen.

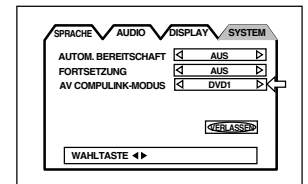

Begrenzung der Wiedergabe für Kinder

Diese Funktion begrenzt die Wiedergabe von DVD VIDEO-Discs, die für Kinder nicht geeignete Szenen enthalten, entsprechend der vom Besitzer eingestellten Begrenzungsstufe. Bei der Wiedergabe von Filmen, die Kindersicherung unterstützen, werden dadurch z. B. gewalttätige und andere Szenen, die Kinder nicht sehen sollen, ausgelassen oder durch andere Szenen ersetzt.

Voreinstellen der Kindersicherung [KINDERSICHERUNG]

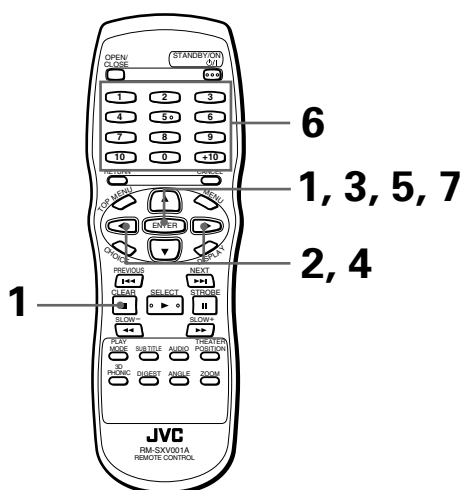

■ Wenn die DVD VIDEO-Disc angehalten oder die Lade leer ist

1 Drücken Sie auf der Fernbedienung ENTER bei gedrückter Taste ■.

Das Einstellmenü für Kindersicherung erscheint. zeigt auf [LÄNDERCODE].

2 Wählen Sie mit den Steuertasten den Ländercode, während der Pfeil auf [LÄNDERCODE] zeigt.

Es sollte der Ländercode des Landes gewählt werden, nach dessen Standard die DVD VIDEO-Disc bewertet wurde.

Näheres siehe "Anhang B: Liste der Länder-/Bereichs-Codes für die Kindersicherung".

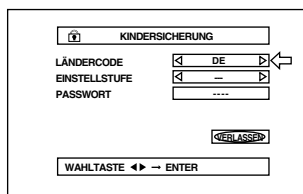

3 Drücken Sie ENTER.

bewegt sich zu [EINSTELLSTUFE].

4 Wählen Sie mit den Steuertasten die Einstellstufe, während der Pfeil auf [EINSTELLSTUFE] zeigt.

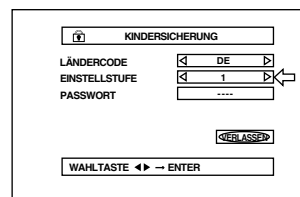

Mit jedem Drücken der Steuertasten schaltet die Stufe schrittweise weiter:

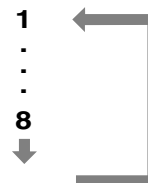

- "1" ist die strikteste Stufe. "-" bezeichnet, daß keine Begrenzung erfolgt. Die eingestellte Begrenzung ist bei Discs wirksam, die höher eingestuft sind als die gewählte Stufe.

5 Drücken Sie ENTER.

bewegt sich zu [PASSWORT].

6 Geben Sie mit den Zahlentasten (0 bis 9) das vierstellige Paßwort ein.

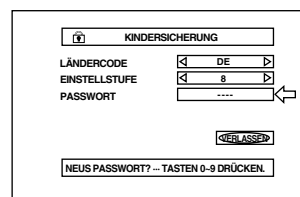

7 Drücken Sie ENTER.

Die Begrenzungsstufe der Kindersicherung und das Paßwort sind damit eingestellt.

bewegt sich zu [VERLASSEN].

Drücken Sie ENTER, um zur Anfangsanzeige zurückzukehren.



- Im Falle von Eingabefehlern unter dem obigen Schritt 6 geben Sie das korrekte Paßwort neu ein, bevor sie ENTER drücken.

Ändern der Einstellungen [KINDERSICHERUNG]



Die Einstellungen der Kindersicherung können später geändert werden.

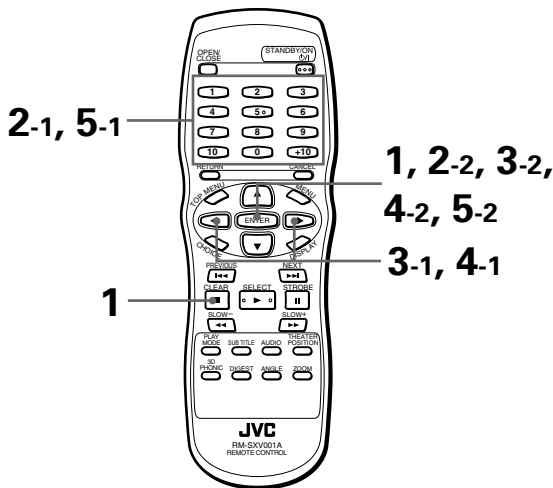

■ Wenn die DVD VIDEO-Disc angehalten oder die Lade leer ist

1 Drücken Sie auf der Fernbedienung ENTER bei gedrückt gehaltener Taste ■.

Das Einstellmenü der Kindersicherung erscheint auf dem Bildschirm.
↵ zeigt auf [PASSWORT].

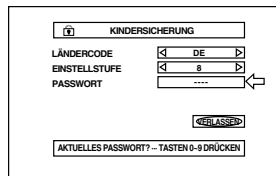

2 Geben Sie mit den Zahlentasten (0 bis 9) das eingestellte vierstellige Paßwort ein, und drücken Sie ENTER.

↵ bewegt sich zu [LÄNDERCODE], wenn das richtige Paßwort eingegeben wurde.

Wenn Sie das Paßwort falsch eingeben, erscheint "FALSCH! WIEDERHOLEN..." auf dem Bildschirm, und Sie können nicht zum nächsten Schritt übergehen.

3 Zum Ändern des Ländercodes wählen Sie mit den Steuertasten ◀/▶ den gewünschten Ländercode, und drücken Sie ENTER.

↵ bewegt sich zu [EINSTELLSTUFE].

Zum Ändern des Ländercodes muß die Begrenzungsstufe der Kindersicherung ausgewählt werden.

4 Zum Ändern der Einstellstufe wählen Sie mit den Steuertasten ◀/▶ die gewünschte Stufe, während der Zeiger ↵ auf [EINSTELLSTUFE] steht, und drücken Sie ENTER.

↵ bewegt sich zu [PASSWORT].

5 Geben Sie mit den Zahlentasten (0 bis 9) das Paßwort ein, und drücken Sie ENTER.

↵ bewegt sich zu [VERLASSEN].

Das im obigen Schritt eingegebene Paßwort wird zum neuen Paßwort. Wenn das Passwort nicht geändert werden soll, geben Sie noch einmal dasselbe Paßwort ein wie unter Schritt 2.

Auch dann, wenn Sie nur den Länder-/Bereichs-Code und/oder den Level ändern möchten, vergessen Sie nicht, nach Änderung des Länder-/Bereichs-Codes und/oder des Levels Ihr Paßwort einzugeben. Anderenfalls wird der eingestellte Länder-/Bereichs-Code und/oder der Level nicht aktiviert.

Drücken Sie ENTER, um zur Anfangsanzeige zurückzukehren.

HINWEISE

- Wenn Sie im obigen Schritt 2 mehr als dreimal ein falsches Paßwort eingeben, bewegt sich der Pfeil ↵ automatisch zu [VERLASSEN], und das Gerät spricht auf die Steuertasten ▲/▼ nicht mehr an.
- Wenn Sie in Schritt 2 das Paßwort vergessen haben: Geben Sie "8888" ein.

Zeitweiliges Freigeben der Kindersicherung [KINDERSICHERUNG]



Wenn die Kindersicherung sehr strikt eingestellt ist, ist bei manchen Discs eventuell keine Wiedergabe möglich. Wenn Sie versuchen, eine solche Disc wiederzugeben, erscheint die nachstehende Einblendung auf dem Bildschirm, und das Gerät fragt, ob die Sicherung zeitweilig freigegeben werden soll.

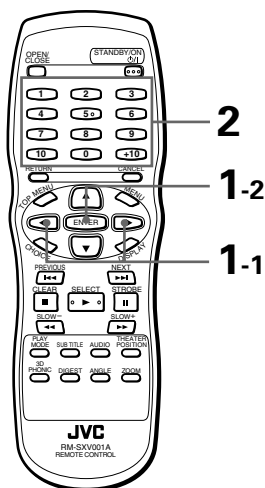

1 Bewegen Sie mit den Steuertasten ▲/▼ den Pfeil ← zu [JA], und drücken Sie ENTER.

← bewegt sich zum feld PASSWORT.
Wenn Sie [NEIN] wählen, drücken Sie anschließend OPEN/CLOSE zum Entnehmen der Disc.

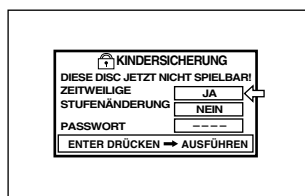

2 Geben Sie mit den Zahlentasten (0 bis 9) das vierstellige Paßwort ein.

Wenn Sie ein falsches Paßwort eingeben, erscheint "FALSCH! WIEDERHOLEN..." auf dem Bildschirm. Geben Sie das korrekte Paßwort ein. Die Kindersicherung wird freigegeben, und das Gerät startet die Wiedergabe.

HINWEIS

- Wenn Sie im obigen Schritt 2 mehr als dreimal ein falsches Paßwort eingeben, bewegt sich der Pfeil ← automatisch zu [NEIN], und das Gerät spricht auf die Steuertasten ▲/▼ nicht mehr an.

Handhabung und Pflege der Discs

Handhabung

Berühren Sie nicht die Oberfläche der Disc. Da sie aus Kunststoff besteht, kann die Disc leicht beschädigt werden. Wenn eine Disc verschmutzt, verstaubt, verkratzt oder verzogen ist, werden Bild und Ton nicht korrekt gelesen, und die Disc kann eine Betriebsstörung des Abspielgerätes verursachen.

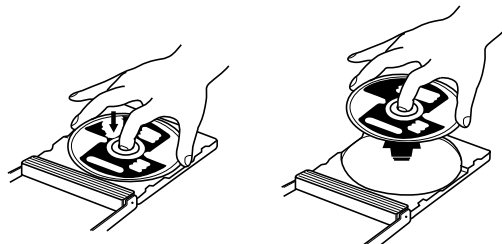

Etikettseite

Beschädigen Sie die Etikettseite nicht, und bekleben Sie sie nicht mit Papier oder Klebstoff.

Aufbewahrung

Bewahren Sie die Discs in ihren Schutzboxen auf. Wenn Discs ohne Schutzboxen gestapelt werden, können sie beschädigt werden. Bewahren Sie die Discs nicht an Orten auf, an denen sie direkter Sonnenbestrahlung ausgesetzt sind, oder an Orten mit hoher Feuchtigkeit oder Temperatur. Lassen Sie Discs nicht in Ihrem Auto!

Pflege

Wischen Sie Fingerabdrücke und Verschmutzungen auf einer Disc bitte mit einem weichen, trockenen Lappen von der Mitte nach außen ab.

Hartnäckige Verschmutzungen entfernen Sie mit einem mit Wasser angefeuchteten Lappen. Verwenden Sie niemals Schallplatten-Reinigungsmittel, Benzin, Alkohol oder Antistatikmittel.

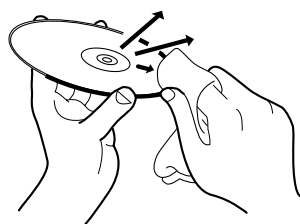

ACHTUNG!

Wenn bei der Wiedergabe Störgeräusche oder Bildverzerrungen auftreten, liegt dies möglicherweise an der Disc (entspricht nicht dem industrieüblichen Qualitätsstandard).

Diese Symptome werden durch die Disc verursacht und gehen nicht auf eine Fehlfunktion des Abspielgerätes zurück.

Störungssuche

Nicht jede scheinbare Fehlfunktion muß schwerwiegend sein. Bitte gehen Sie die folgende Liste durch, bevor Sie den Kundendienst verständigen.

Symptom	Mögliche Ursache	Behebung
Gerät wird nicht mit Strom versorgt.	Netzstecker nicht korrekt angeschlossen.	Sicher anschließen.
Gerät spricht nicht auf Fernbedienung an.	Zu große Entfernung zum Gerät.	Näher an das Gerät herangehen.
	Fernbedienung nicht auf das Gerät ausgerichtet.	Fernbedienung mit dem Senderfenster auf den Sensor der Gerätevorderseite richten.
	Batterien erschöpft.	Neue Batterien einlegen.
	Batterien falsch eingelegt.	Die Batterien entnehmen und korrekt ausgerichtet einlegen.
Kein Bild auf dem Bildschirm.	Videokabel falsch angeschlossen.	Kabel korrekt anschließen.
	Falscher Eingang am Fernseher gewählt.	Korrekt wählen.
	Disc nicht abspielbar.	Eine abspielbare Disc verwenden (siehe Seite 12).
Keine normale Bildwiedergabe bei Verwendung der S-VIDEO-Buchse.	Gerät ist auf Einspeisung des RGB-Signals (an Stelle des S-Video-Signals) eingestellt.	Gerät auf Einspeisung des S-Video-Signals einstellen (siehe Seite 13 und 14).
Bild gestört.	Gerät ist direkt an einen Videorecorder angeschlossen, und die Kopierschutzfunktion wurde aktiviert.	Die Verkabelung für das Bildsignal direkt zum Fernseher führen.
Keine Tonwiedergabe.	Kabel verkehrt angeschlossen.	Anschlüsse überprüfen.
	Falscher Eingang am Verstärker gewählt.	Korrekt wählen.
Keine Tonwiedergabe bei mit linearer PCM (96 kHz) bespielten DVD-Discs.	Das Audiosignal stammt nicht vom Ausgang DIGITAL OUT.	Bei Wiedergabe solcher Discs AUDIO OUT verwenden.
Klang verzerrt oder verrauscht.	Disc verschmutzt.	Die Oberfläche abwischen.
Bild paßt nicht auf den Bildschirm.	MONITOR-TYP nicht korrekt eingestellt.	Den Monitortyp korrekt einstellen (siehe Seite 41).
	Fernseher nicht korrekt eingestellt.	Den Fernseher korrekt einstellen.
Betrieb nicht möglich.	Mikroprozessor durch Blitz oder statische Elektrizität beschädigt.	Gerät ausschalten, Netzstecker ziehen und dann wieder anschließen.
	Kondenswasserbildung durch plötzlichen Temperaturwechsel oder hohe Feuchtigkeit.	Gerät ausschalten und nach einigen Stunden wieder einschalten.

Technische Daten

Allgemein

Lesbare Discs: DVD VIDEO, Audio-CD, Video-CD, SVCD, MP3-CD
 Farbfernsehnorm: PAL

Sonstiges

Stromversorgung: AC 230 V \sim , 50 Hz
 Leistungsaufnahme: 15 W (POWER ON – Eingeschaltet), 2,7 W (STANDBY – Bereitschaft)
 Gewicht: 2,4 kg
 Abmessungen (B x H x T): 435 mm x 68 mm x 271 mm

Videoausgang

VIDEO OUT (Cinch): 1,0 Vp-p (75 Ω)
 S-VIDEO OUT (S-Buchse): Y-Signal: 1,0 Vp-p (75 Ω)
 C-Signal: 286 mVp-p (75 Ω)
 RGB-Ausgang: 0-700 mV (75 Ω)
 Horizontale Auflösung: 500 Zeilen

Audioausgang

ANALOG OUT (Cinch): 2,0 V eff. (10 k Ω)
 DIGITAL OUT: (COAXIAL): 0,5 Vp-p (Abschluß an 75 Ω)

Audiokenndaten

Frequenzgang:	CD (Abtastfrequenz 44,1 kHz):	2 Hz bis 20 kHz
	DVD (Abtastfrequenz 48 kHz):	2 Hz bis 22 kHz
	DVD (Abtastfrequenz 96 kHz):	2 Hz bis 44 kHz
Dynamikbereich:	16 Bit: über 98 dB	
	20 Bit: über 106 dB	
	24 Bit: über 106 dB	
Gleichlaufschwankungen:	Unter Meßgrenze (unter $\pm 0,002$ %)	
Gesamtklirrfaktor:	Unter 0,002 %	

* Änderungen der technischen Daten und äußeren Gestaltung bleiben jederzeit vorbehalten.

Anhang A: Tabelle der Sprachen und ihrer Abkürzungen

Wenn Sie die Untertitelsprache oder die Tonsprache wählen, werden die folgenden Sprachen als Abkürzungen angezeigt. Wählen Sie zur Wahl der gewünschten Sprache die entsprechende Abkürzung.

AA	Afar
AB	Abchasisch
AF	Afrikaans
AM	Amharisch
AR	Arabisch
AS	Assamesisch
AY	Aymar ^á
AZ	Aserbeidschanisch
BA	Baschkirisch
BE	Weißrussisch
BG	Bulgarisch
BH	Bihari
BI	Bislama
BN	Bengali, Bangla
BO	Tibetanisch
BR	Bretonisch
CA	Katalanisch
CO	Korsisch
CS	Tschechisch
CY	Walisisch
DA	Dänisch
DZ	Bhutani
EL	Griechisch
EO	Esperanto
ET	Estnisch
EU	Baskisch
FA	Persisch
FI	Finnisch
FJ	Fidschi
FO	Färöisch
FY	Friesisch
GA	Irisch
GD	Schottisch-Gälisch
GL	Galizisch
GN	Guaraní
GU	Gudscherati
HA	Hausa
HI	Hindi
HR	Kroatisch
HU	Ungarisch
HY	Armenisch
IA	Interlingua
IE	Interlingue

IK	Inupiak
IN	Indonesisch
IS	Isländisch
IW	Hebräisch
JI	Jiddisch
JW	Javanisch
KA	Georgisch
KK	Kasachisch
KL	Grönländisch
KM	Kambodschanisch
KN	Kanada
KO	Koreanisch (KOR)
KS	Kaschmiri
KU	Kurdisch
KY	Kirgisisch
LA	Lateinisch
LN	Lingala
LO	Laotisch
LT	Litauisch
LV	Lettisch
MG	Malagasisch
MI	Maori
MK	Mazedonisch
ML	Malajalam
MN	Mongolisch
MO	Moldawisch
MR	Marathi
MS	Malaiisch (MAY)
MT	Maltesisch
MY	Burmesisch
NA	Nauruisch
NE	Nepalesisch
NL	Niederländisch
NO	Norwegisch
OC	Provenzalisch
OM	(Afan) Oromo
OR	Orija
PA	Pandschabi
PL	Polnisch
PS	Paschtu
PT	Portugiesisch
QU	Ketschua
RM	Rätoromanisch

RN	Kirundi
RO	Rumänisch
RU	Russisch
RW	Kinyarwanda
SA	Sanskrit
SD	Sindhi
SG	Sangho
SH	Serbokroatisch
SI	Singhalesisch
SK	Slowakisch
SL	Slowenisch
SM	Samoanisch
SN	Schonisch
SO	Somali
SQ	Albanisch
SR	Serbisch
SS	Si-Swati
ST	Sesuto
SU	Sundanesisch
SV	Schwedisch
SW	Suaheli
TA	Tamilisch
TE	Telugu
TG	Tadschikisch
TH	Thai
TI	Tigrinja
TK	Türkmenisch
TL	Tagalog
TN	Setswana
TO	Tonga
TR	Türkisch
TS	Tsongaisch
TT	Tatarisch
TW	Twi
UK	Ukrainisch
UR	Urdu
UZ	Usbekisch
VI	Vietnamesisch
VO	Volapük
WO	Wolof
XH	Xhosa
YO	Yoruba
ZU	Zulu

Anhang B: Liste der Länder-/Bereichs-Codes für die Kindersicherung

Diese Liste wird für den Kindersicherungsbetrieb verwendet. Nähere Einzelheiten finden Sie auf Seite 43.

AD	Andorra
AE	Vereinigte Arabische Emirate
AF	Afghanistan
AG	Antigua und Barbuda
AI	Anguilla
AL	Albanien
AM	Armenien
AN	Niederländische Antillen
AO	Angola
AQ	Antarktis
AR	Argentinien
AS	Amerikanisch-Samoa
AT	Österreich
AU	Australien
AW	Aruba
AZ	Aserbaidschan
BA	Bosnien und Herzegowina
BB	Barbados
BD	Bangladesch
BE	Belgien
BF	Burkina Faso
BG	Bulgarien
BH	Bahrain
BI	Burundi
BJ	Benin
BM	Bermudainseln
BN	Brunei Dar Es Salam
BO	Bolivien
BR	Brasilien
BS	Bahamas
BT	Bhutan
BV	Bouvetinsel
BW	Botswana
BY	Belarus
BZ	Belize
CA	Kanada
CC	Kokosinseln (Keeling-I.)
CF	Zentralafrikanische Republik
CG	Kongo
CH	Schweiz
CI	Elfenbeinküste
CK	Cook-Inseln
CL	Chile
CM	Kamerun
CN	China
CO	Kolumbien
CR	Costa Rica
CU	Kuba
CV	Kap Verde
CX	Weihnachtsinsel
CY	Zypern
CZ	Tschechische Republik
DE	Deutschland
DJ	Dschibuti
DK	Dänemark
DM	Dominica
DO	Dominikanische Republik
DZ	Algerien
EC	Ecuador
EE	Estland
EG	Ägypten
EH	Westsahara

ER	Eritrea
ES	Spanien
ET	Äthiopien
FI	Finnland
FJ	Fidschi
FK	Falkland-Inseln (Malvinen)
FM	Mikronesien (Föderation von)
FO	Färöer-Inseln
FR	Frankreich
FX	Frankreich, hauptstädtisch
GA	Gabun
GB	Vereinigtes Königreich
GD	Grenada
GE	Georgien
GF	Französisch-Guyana
GH	Ghana
GI	Gibraltar
GL	Grönland
GM	Gambia
GN	Guinea
GP	Guadeloupe
GQ	Aquatorialguinea
GR	Griechenland
GS	Süd-Georgia und Sandwich-Inseln
GT	Guatemala
GU	Guam
GW	Guinea-Bissau
GY	Guyana
HK	Hong Kong
HM	Heard-Insel und McDonald-Inseln
HN	Honduras
HR	Kroatien
HT	Haiti
HU	Ungarn
ID	Indonesien
IE	Irland
IL	Israel
IN	Indien
IO	Britisches Territorium im Indischen Ozean
IQ	Irak
IR	Iran (Islamische Republik)
IS	Island
IT	Italien
JM	Jamaika
JO	Jordanien
JP	Japan
KE	Kenia
KG	Kirgisien
KH	Kambodscha
KI	Kiribati
KM	Komoren
KN	St. Kitts und Nevis
KP	Korea, Demokratische Volksrepublik
KR	Korea, Republik
KW	Kuwait
KY	Kaiman-Inseln
KZ	Kasachstan

LA	Laos, Demokratische Volksrepublik
LB	Libanon
LC	St. Lucia
LI	Liechtenstein
LK	Sri Lanka
LR	Liberia
LS	Lesotho
LT	Litauen
LU	Luxemburg
LV	Lettland
LY	Libyen
MA	Marokko
MC	Monaco
MD	Moldau, Republik
MG	Madagaskar
MH	Marshall-Inseln
ML	Mali
MM	Myanmar
MN	Mongolei
MO	Macao
MP	Nördliche Mariannen-Inseln
MQ	Martinique
MR	Mauretania
MS	Montserrat
MT	Malta
MU	Mauritius
MV	Malediven
MW	Malawi
MX	Mexiko
MY	Malaysien
MZ	Mosambik
NA	Namibia
NC	Neukaledonien
NE	Niger
NF	Norfolk-Inseln
NG	Nigeria
NI	Nicaragua
NL	Niederlande
NO	Norwegen
NP	Nepal
NR	Nauruisch
NU	Niue
NZ	Neuseeland
OM	Oman
PA	Panama
PE	Peru
PF	Französisch-Polynesien
PG	Papua-Neuguinea
PH	Philippinen
PK	Pakistan
PL	Polen
PM	St. Pierre und Miquelon
PN	Pitcairn
PR	Puerto Rico
PT	Portugal
PW	Palau
PY	Paraguay
QA	Katar
RE	Reunion
RO	Rumänien
RU	Russische Föderation
RW	Ruanda
SA	Saudi-Arabien

SB	Salomonen
SC	Seychellen
SD	Sudan
SE	Schweden
SG	Singapur
SH	St. Helena
SI	Slowenien
SJ	Svalbard und Jan Mayen
SK	Slowakei
SL	Sierra Leone
SM	San Marino
SN	Senegal
SO	Somalia
SR	Surinam
ST	Sao Tome und Principe
SV	El Salvador
SY	Syrien
SZ	Swasiland
TC	Turks- und Caicos-Inseln
TD	Tschad
TF	Französische Südterritorien
TG	Togo
TH	Thailand
TJ	Tadschikistan
TK	Tokelau
TM	Turkmenistan
TN	Tunesien
TO	Tonga
TP	Ost-Timor
TR	Türkei
TT	Trinidad und Tobago
TV	Tuvalu
TW	Taiwan
TZ	Tansania,
UA	Ukraine
UG	Uganda
UM	Kleinere entlegene Inseln der Vereinigten Staaten
US	Vereinigte Staaten
UY	Uruguay
UZ	Usbekistan
VA	Vatikanstaat (Heiliger Stuhl)
VC	St. Vincent und die Grenadinen
VE	Venezuela
VG	Britische Jungferninseln
VI	Jungferninseln der Vereinigten Staaten von Amerika
VN	Vietnam
VU	Vanuatu
WF	Wallis- und Futuna-Inseln
WS	Samoa
YE	Jemen
YT	Mayotte
YU	Jugoslawien
ZA	Südafrika
ZM	Sambia
ZR	Zaire
ZW	Simbabwe

Table des matières

Français

Introduction Page 2

Caractéristiques	2
Accessoires fournis	2
A propos de ce Manuel de l'Utilisateur	3
Notes sur la manipulation	4

Connaissances préliminaires Page 5

Désignation des éléments et des commandes	5
Face avant	5
Module de télécommande	6
Fenêtre d'affichage	8
Face arrière	8
Principes de fonctionnement	9
Visualisations d'écran	9
Pour éviter un claquage d'écran [PROTECTION D'ÉCRAN]	10
Guidage par icônes d'écran	11
Comment se servir des touches du pavé numérique	11
Sur les disques	12
Types de disques lisibles	12
Structure d'un disque	12

Préparatifs avant le lancement Page 13

Connexions	13
Avant de procéder à toute connexion	13
Pour connecter à un téléviseur	13
Pour connecter à un téléviseur à l'aide du connecteur SCART	14
Pour connecter à un amplificateur ou un récepteur audio	15
Connexion à un équipement audio avec une entrée numérique	15
Branchement du cordon d'alimentation	16
Insertion des piles dans le module de télécommande	16

Commandes de base Page 17

Mise sous/hors tension de l'unité	17
Chargement et déchargement des disques	17
Lecture de base	18
Pour lancer la lecture	18
Pour arrêter complètement la lecture	18
Pour suspendre temporairement la lecture	18
Pour le défilement rapide avant ou arrière sous contrôle moniteur	18
Pour repérer le début d'une séquence ou d'une chanson	19
Reprise de la lecture	19
Pour mémoriser la position d'interruption	19
Pour reprendre la lecture	19

Commandes sophistiquées Page 20

Lecture à partir d'une position déterminée sur le disque	20
Repérage de la séquence recherchée à partir du menu DVD	20
Pour repérer la scène recherchée à partir du menu d'un CD Vidéo/SVCD avec PBC (Pilotage de Lecture)	20
Pour repérer la sélection voulue à l'aide des touches numériques	21
Pour repérer la sélection voulue à l'aide de ◀ ou ▶	21
Repérage de la scène recherchée en spécifiant le numéro du chapitre [RECH.CHAP.]	22
Pour repérer une position dans le titre ou la plage courants [RECH.TEMPS]	22
Repérage de la scène voulue via l'affichage Digest [DIGEST]	23
Lectures spéciales de l'image	24
Pour faire avancer une image fixe image par image	24

Pour afficher des images fixes en continu [STROBE]	24
Pour lire au ralenti [SLOW]	25
Pour lire une séquence en gros plan [ZOOM]	25
Changement de l'ordre de la lecture	26
Lecture dans l'ordre voulu [PROGRAMME]	26
Lecture dans un ordre aléatoire [ALEATOIRE]	27
Lecture répétée	27
Pour répéter la sélection en cours ou le contenu du disque dans son entièreté [REPETITION]	27
Pour répéter un passage désiré [REPET. A-B]	28
Sélection de l'angle d'une scène d'un DVD Vidéo	29
Pour sélectionner un angle de séquence à partir de l'écran normal [ANGLE]	29
Pour sélectionner un angle de séquence à partir d'une liste d'angles affichée [ANGLE]	30
Changement de la langue et du son	30
Pour sélectionner la langue des sous-titres [SUBTITLE]	30
Pour changer la langue ou le son audio [AUDIO]	31
Sélection du caractère de l'image	32
Pour sélectionner le caractère de l'image [THEATER POSITION (position salle de cinéma)]	32
Jouir pleinement du son Surround virtuel	32
Pour simuler le son surround [3D PHONIC]	32
Vérification du statut	33
Pour vérifier les informations sur le disque/temps	33
Pour vérifier le statut des fonctions DVD	34
Pour atténuer la luminosité de la fenêtre d'affichage	34
Atténuation de la luminosité de la fenêtre d'affichage	34

Lecture de disque MP3 Page 35

A propos du disque MP3	35
Fonctions non disponibles	35
Commandes de base	35
Commandes de base faisant appel aux touches de commandes de base	35
Sélection des plages/groupes à l'aide des touches numériques	36
Fonctions avancées	36
Lecture programmée	36
Lecture aléatoire	37
Lecture répétée	38
Informations concernant le disque/le temps	38

Réglages initiaux Page 39

Choix des préférences	39
Comment régler les préférences	39
Page LANGUE	39
Page AUDIO	40
Page AFFICHAGE	41
Page SYSTÈME	42
Lecture limitée pour les enfants	43
Programmation de la censure parentale pour la première fois [CENSURE PARENTALE]	43
Pour modifier les réglages de la [CENSURE PARENTALE]	44
Pour lever temporairement la [CENSURE PARENTALE]	45

Informations complémentaires Page 46

Soins à apporter dans la manipulation et l'entretien des disques	46
Dépannage	47
Fiche technique	48
Tableau des langues de travail et de leurs sigles	Annexe A
Liste des codes de pays/de zones pour le verrouillage parental	Annexe B

Caractéristiques

Fonctions image

■ Fonction stroboscopique

L'unité peut afficher neuf images continues sur l'écran de télévision.

■ Fonction digest

Permet de choisir son titre d'après les séquences d'ouverture affichées sur l'écran de télévision.

■ Fonction angulaire*

Permet de choisir l'angle désiré parmi une variété d'angles de prises de vue enregistrées sur le disque DVD Vidéo.

■ Fonction zoom

Permet de voir des séquences en gros plan.

■ Censure parentale*

Permet d'expurger la lecture du disque DVD Vidéo de séquences violentes, ou réservées aux adultes, auxquelles on ne veut pas exposer les enfants.

■ Position salle de cinéma

Permet de moduler le caractère de l'image suivant l'éclairage de la pièce.

Fonctions audio

■ Son numérique de grande qualité

Permet de bénéficier d'un son de toute première qualité grâce au Dolby Digital ou au PCM-Linéaire.

■ Fonction Surround*

Cet appareil s'utilise avec les systèmes Surround multicanaux Dolby Digital, DTS et MPEG. (Ces signaux Surround proviennent uniquement des prises SORTIE NUMÉRIQUE).

■ Fonction 3D PHONIC

Permet de bénéficier d'un son Surround sur une chaîne 2-canaux.

Autres fonctions

■ Sous-titres et son multi-langues*

Permet de choisir la langue des sous-titres ou du dialogue parmi ceux enregistrés sur le disque DVD Vidéo.

■ Lecture multi-disques

Vous pouvez apprécier des disques CD Audio, CD Vidéo et SVCD ainsi que des disques DVD Vidéo. Vous pouvez en outre écouter des disques MP3.

■ Exploitation à partir de la visualisation d'écran

Système très convivial permettant de commander facilement l'unité à partir d'une visualisation d'écran.

Les fonctions marquées de l'astérisque (*) sont opérantes seulement sur disque DVD Vidéo compatible avec chaque fonction.

Accessoires fournis

- Câble audio/vidéo (x 1)



- Module de télécommande (x 1)

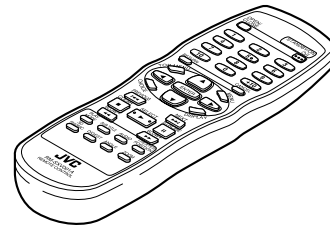

- Piles R6P (SUM-3)/AA (15F) (x 2)

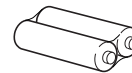

- Manuel de l'utilisateur (x 1)

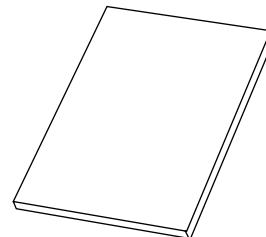

- Cordon d'alimentation CA (x 1)

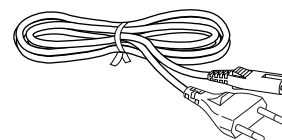

A propos de ce Manuel de l'Utilisateur

Français

- Le présent manuel d'utilisation explique globalement les opérations selon le format ci-dessous.
- Pour les opérations concernant les disques MP3, voir "Lecture de disque MP3" à la page page 35 et suivantes. Les autres sections de ce manuel ne se réfèrent pas à la lecture de disques MP3.

Lecture dans un ordre aléatoire [ALEATOIRE]



Il est possible de lire les titres ou les plages des disques insérés dans un ordre aléatoire avec la fonction Lecture aléatoire.

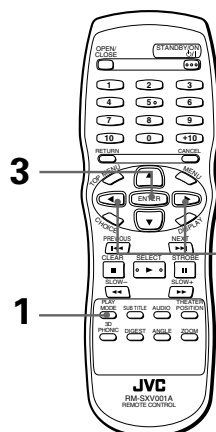

Ces symboles indiquent les types de disques qui peuvent être utilisés.

Le nombre indique la ou les étapes suivantes de la procédure d'utilisation de la ou des touches. Vous pouvez également employer les touches correspondantes de la platine avant de cet appareil, le cas échéant.

■ À l'arrêt

1 Appuyer sur PLAY MODE.

Le menu de mode de lecture apparaît sur l'écran du téléviseur.

2 Utiliser le CURSOR ◀▶ pour amener la [ALEATOIRE].

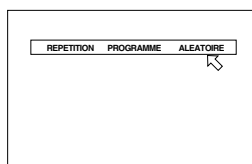

3 Appuyer sur ENTER.

L'unité lance une lecture aléatoire.

Le témoin "RANDOM" (ALEATOIRE) s'inscrit dans la fenêtre d'affichage de la platine avant. Lorsque la lecture de tous les titres/plages de tous les disques est terminée, la lecture aléatoire prend fin.

Le nom des touches de la télécommande (ou de la platine avant de l'appareil) figure en lettres majuscules.

Ce nombre indique l'étape de la procédure.

Autres procédures pratiques, etc.

Recommandations

- Le même titre ou plage ne se représenta pas une deuxième fois en lecture aléatoire.
- **Pour arrêter/quitter la lecture en aléatoire en cours**
Appuyer sur ■ pour arrêter la lecture. L'unité se trouvant toujours en mode de lecture aléatoire, une nouvelle pression sur ▶ relancera la lecture en aléatoire.
Pour quitter la lecture en mode aléatoire, appuyer une nouvelle fois sur la touche ■ alors que la lecture est à l'arrêt. L'indicateur "RANDOM" (ALEATOIRE) s'éteint dans la fenêtre d'affichage.

Remarques supplémentaires.

REMARQUE

- Certains disques DVD Vidéo pourraient ne pas se lire correctement en mode aléatoire.

Introduction

Notes sur la manipulation

Précautions impératives

Installation de l'unité

- Choisir un emplacement de niveau et d'aplomb, bien sec, ni trop chaud ni trop froid (entre 5°C et 35°C).
- Toujours ménager une distance suffisante entre le lecteur et un récepteur de télévision.
- Ne jamais utiliser le lecteur dans un emplacement sujet à des vibrations.

Cordon d'alimentation

- Ne jamais manipuler le cordon d'alimentation avec des mains mouillées !
- Une faible quantité de courant* est consommée en permanence lorsque le cordon d'alimentation est branché sur la prise murale.
- Lorsqu'on déconnecte le lecteur de la prise murale, toujours saisir le cordon par sa prise, ne jamais tirer sur le cordon lui-même.

* : Pour la consommation électrique en mode d'attente, voir "Fiche technique" à la page 48

Pour éviter les dysfonctionnements de l'unité

- Le lecteur ne contient aucun élément intérieur réparable par l'utilisateur. Si une anomalie se déclare, déconnecter de la prise murale et contacter le revendeur.
- Ne jamais introduire d'objets métalliques dans le lecteur.
- Ne jamais utiliser de disques de format non standard vendus dans le commerce, ils risquent d'endommager l'unité.
- Ne jamais utiliser de disque avec un ruban, des sceaux et étiquettes collés à leur surface, ils risquent d'endommager l'unité.

Remarque sur les lois régissant les droits d'auteur

- Veuillez vous renseigner sur les lois en vigueur dans le pays d'utilisation avant d'enregistrer à partir de disques DVD Vidéo, CD Audio, CD Vidéo, SVCD et CD MP3. L'enregistrement de matériel couvert par des droits d'auteur peut constituer une infraction à la loi sur les droits d'auteurs.

Remarque sur le système de protection anticopie

- Le disque DVD Vidéo est protégé par un système anticopie. Connecter l'unité directement sur un magnétoscope déclenche le système anticopie et la lecture de l'image peut être défectueuse.

Mesures de sécurité

Éviter l'humidité, l'eau et la poussière

Ne pas installer le lecteur dans les endroits humides ou poussiéreux.

Éviter les températures excessives

Ne jamais placer le lecteur dans un endroit directement exposé au soleil ou à proximité d'un appareil de chauffage.

En cas d'absence

Lorsqu'on part en voyage ou que l'on s'absente pendant longtemps, retirer le cordon d'alimentation de la prise murale.

Ne jamais introduire d'objets étrangers dans le lecteur

Ne jamais introduire dans le lecteur des fils, épingles à cheveux, pièces de monnaie, etc.

Ne pas obstruer les ouvertures d'aération

Des ouvertures d'aération obstruées risquent d'endommager le lecteur.

Entretien du coffret

Pour nettoyer le lecteur, utiliser un chiffon doux et suivre les instructions concernant l'usage des chiffons traités aux enduits chimiques. Ne jamais utiliser ni benzène, ni diluant, ni un quelconque dissolvant organique, pas plus que des désinfectants. Tous ces produits risquent de provoquer des déformations, ou du moins de décolorer la robe du coffret.

Si de l'eau a pénétré dans le lecteur

Mettre l'appareil hors tension en coupant le commutateur et retirer le cordon d'alimentation de la prise murale; contacter ensuite la maison qui vous a vendu l'appareil. Utiliser le lecteur dans ces conditions risquerait de provoquer un incendie ou une électrocution.

Ce produit incorpore une technologie de protection de droits d'auteur qui se trouve protégée par des droits de méthodes de certains brevets U.S. et autres droits de propriété intellectuelle détenus par Macrovision Corporation et autres ayants droit. L'utilisation de cette technologie de protection des droits d'auteur est soumise à l'autorisation de Macrovision Corporation et est destinée à des fins de visualisation domestique grand public et autre visualisation limitée, à moins d'une autorisation expresse de Macrovision Corporation. Toute tentative de démembrement pour percer le fonctionnement ainsi que tout autre démontage sont interdits.

Fabriqué sous licence de Dolby Laboratories. "Dolby" et le symbole double-D sont des marques de commerce de Dolby Laboratories.

Oeuvres Confidentielles non publiées.

© 1992-1998 Dolby Laboratories. Tous droits réservés.

Fabriqué sous licence de Digital Theater Systems, Inc. sous le numéro de brevet américain 5.451.942 et d'autres brevets internationaux publiés et déposés. "DTS" et "DTS Digital Surround" sont des marques de fabrique de Digital Theater Systems, Inc.

© 1996 Digital Theater Systems, Inc. Tous droits réservés.

Désignation des éléments et des commandes

Se reporter aux pages correspondantes indiquées entre parenthèses () pour les détails.

Face avant

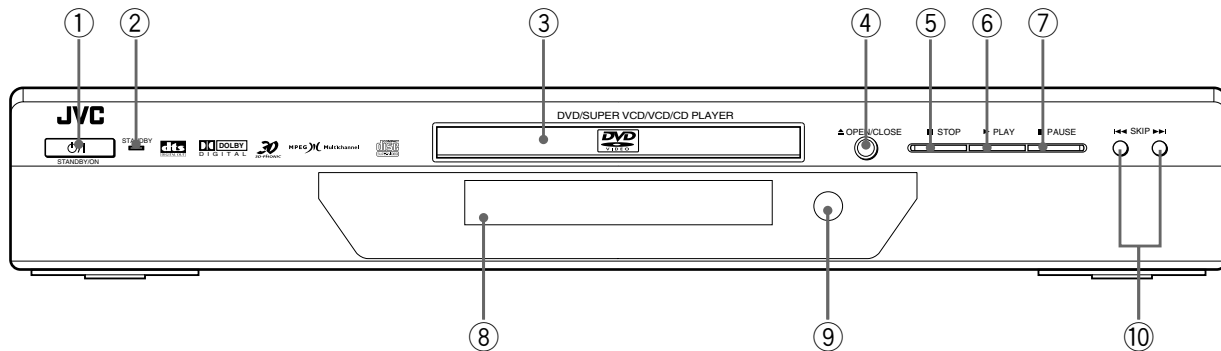

- ① **Touche STANDBY/ON** (attente/marche) (17)
Met l'unité sous/hors tension (en attente).
- ② **Témoin STANDBY (attente)**
S'allume lorsque le cordon d'alimentation est connecté et que l'unité se trouve en position d'attente. Lorsque l'unité est mise sous tension, le témoin STANDBY s'éteint.
- ③ **Platine pour disques (17)**
Elle permet de charger les disques.
- ④ **Touche OPEN/CLOSE (ouverture/fermeture) (17)**
Permet d'ouvrir et de fermer la platine pour disques.
- ⑤ **Touche STOP (18, 36)**
Arrête la lecture.
- ⑥ **Touche PLAY (lecture) (18, 36)**
Lance la lecture. Sert également comme touche SELECT pour le PBC des disques CD vidéo/SVCD.
- ⑦ **Touche PAUSE (suspend) (18, 36)**
Suspend la lecture. Sert également à afficher neuf images fixes en continu (fonction STROBE).
- ⑧ **Fenêtre d'affichage (8)**
Indique le statut de l'unité en vigueur.
- ⑨ **Capteur à distance**
Reçoit des signaux provenant de la télécommande.
- ⑩ **Touches SKIP (sauter) (18, 36)**
Une pression sur cette touche en cours de lecture permet de sauter un chapitre, un titre ou une plage. Sert également pour la sélection des pages dans un écran de menus (pour les CD vidéo/SVCD).
Maintenir enfoncée la touche ou pendant la lecture pour l'avance ou le recul rapide (sauf pour les disques MP3).

Module de télécommande

Connaissances préliminaires

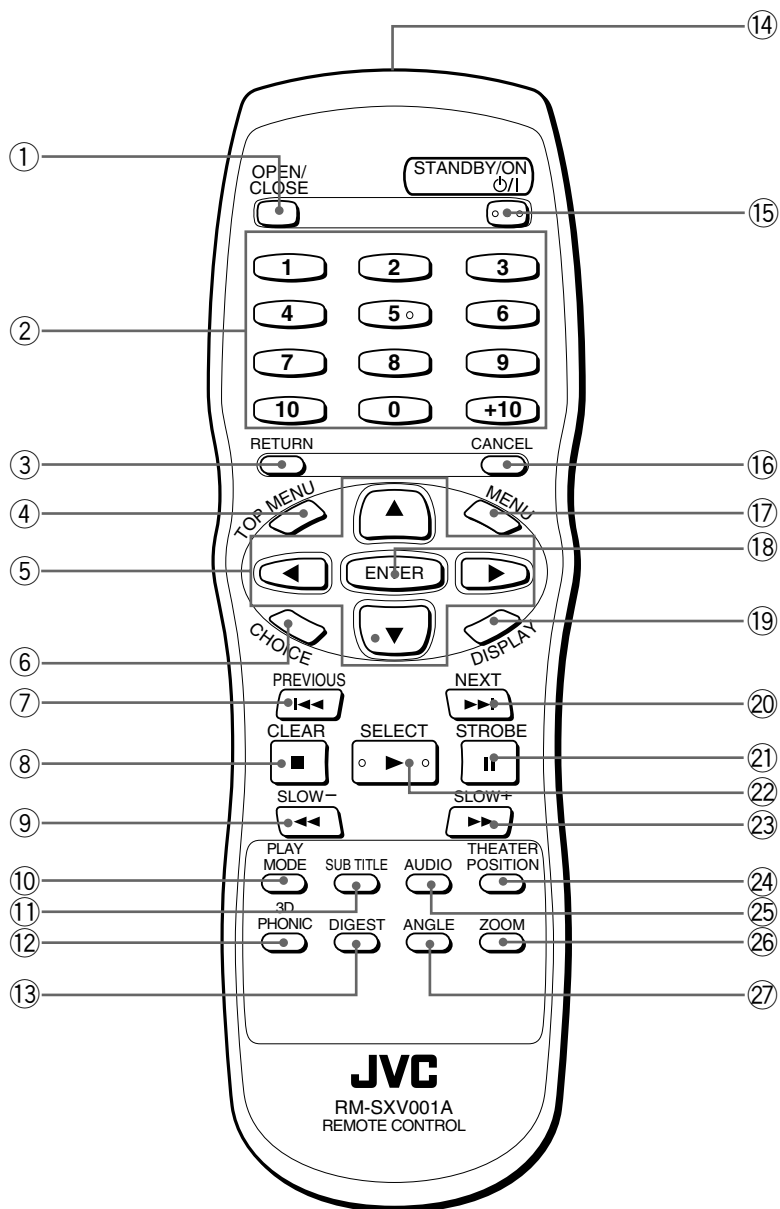

- ① **Touche OPEN/CLOSE (ouverture/fermeture) (17)**
Ouvre et ferme la platine pour disques.
- ② **Touches numériques (11)**
Sert à choisir une sélection et à entrer un temps pour la recherche de temps ou un numéro de chapitre pour la recherche de chapitre.
- ③ **Touche RETURN (retour) (20)**
Revient au menu précédent (pour les DVD Vidéo/CD Vidéo/SVCD).
- ④ **Touche TOP MENU (20)**
Affiche le menu supérieur d'un disque DVD Vidéo à l'écran du téléviseur.
- ⑤ **Touches CURSOR ▲ UP, ▼ DOWN, ◀ LEFT, ▶ RIGHT**
Sélectionnent un élément dans un menu ou en visualisation d'écran. Servent également à modifier le réglage d'un élément en visualisation d'écran. Dans ce manuel, ces touches sont parfois appelées touches "CURSOR".
- ⑥ **Touche CHOICE (choix) (39)**
Affiche la préférence en matière d'affichage sur l'écran de télévision.
- ⑦ **Touche ◀◀/PREVIOUS (précédent) (18, 19, 21, 36)**
Permet de sauter en arrière un chapitre, un titre ou une plage. Sert également pour la sélection des pages dans un écran de menus (pour les DVD Vidéo/CD vidéo/SVCD). Maintenir cette touche enfoncée pour revenir rapidement en arrière pendant la lecture (sauf pour les disques MP3).
- ⑧ **Touche ■/CLEAR (effacer) (18, 26, 36, 37)**
Arrête la lecture. Sert également à supprimer toute la sélection programmée pour la lecture programmée.
- ⑨ **Touche ◀◀/SLOW- (18, 25, 36)**
Appuyer sur cette touche pendant la lecture pour revenir rapidement en arrière (sauf pour les disques MP3). Avec un disque MP3, appuyer sur cette touche pour sauter en arrière d'un groupe. Une pression sur cette touche pendant la pause d'un disque DVD Vidéo entraîne une lecture lente en marche arrière.
- ⑩ **Touche PLAY MODE (mode de lecture) (22, 26, 27, 28, 36, 37, 38)**
Affiche une visualisation d'écran pour commander les fonctions complexes de lecture.
- ⑪ **Touche SUBTITLE (sous-titre) (30)**
Sert à afficher la sélection des sous-titres à l'écran du téléviseur et à activer/désactiver la fonction de sous-titres (pour DVD Vidéo/CD Vidéo/SVCD).
- ⑫ **Touche 3D PHONIC (32)**
Produit une simulation d'effet Surround (effet d'ambiance environnante).
- ⑬ **Touche DIGEST (sommaire) (23)**
Affiche les scènes de début de chaque titre, chapitre ou plage à l'écran du téléviseur (pour DVD Vidéo/CD Vidéo/SVCD).
- ⑭ **Fenêtre émettrice du signal infrarouge**
Lorsqu'on appuie sur les touches, il importe de diriger cette fenêtre vers le télédécteur de la face avant.
- ⑮ **Touche STANDBY/ON ⏻/⏻ (attente/marche) (17)**
Met l'unité sous/hors tension (en attente).
- ⑯ **Touche CANCEL (annuler) (26, 37)**
Annule la dernière sélection programmée dans le mode programme.
- ⑰ **Touche MENU (20)**
Affiche un menu DVD dans la visualisation d'écran du téléviseur.
- ⑱ **Touche ENTER**
Une pression sur cette touche exécute un élément choisi dans un menu ou en visualisation d'écran.
- ⑲ **Touche DISPLAY (affiche) (33)**
Affiche soit une information sur le statut (seulement pour les disques DVD), soit une information de temps (pour tous les types de disques).
- ⑳ **Touche ▶▶/NEXT (suivant) (18, 19, 21, 36)**
Permet de sauter en avant un chapitre, un titre ou une plage. Sert également pour la sélection des pages dans un écran de menus (pour les DVD Vidéo/CD vidéo/SVCD). Maintenir cette touche enfoncée pour avancer rapidement pendant la lecture (sauf pour les disques MP3).
- ㉑ **Touche ||/STROBE (18, 24, 36)**
Suspend la lecture. Sert également à afficher neuf images fixes en continu (fonction STROBE).
- ㉒ **Touche ▶/SELECT (18, 20, 36)**
Lance la lecture. Sert également comme touche SELECT pour le PBC des disques CD vidéo/SVCD.
- ㉓ **Touche ▶▶/SLOW+ (18, 25, 36)**
Appuyer sur cette touche pendant la lecture pour avancer rapidement (sauf pour les disques MP3). Avec un disque MP3, appuyer sur cette touche pour avancer d'un groupe. Une pression sur cette touche pendant la pause d'un disque DVD Vidéo, d'un disque CD Vidéo ou SVCD entraîne une lecture lente en avant.
- ㉔ **Touche THEATER POSITION (position cinéma) (32)**
Sélectionne le caractère d'une image à partir de 4 options (pour DVD Vidéo/CD Vidéo/SVCD).
- ㉕ **Touche AUDIO (31)**
Sélectionne le son audio (pour DVD Vidéo/CD Vidéo/SVCD).
- ㉖ **Touche ZOOM (25)**
Effectue un zoom avant sur l'image (pour les DVD Vidéo/CD Vidéo/SVCD).
- ㉗ **Touche ANGLE (29, 30)**
Change les angles de caméra en cours de lecture d'un disque DVD Vidéo contenant de multiples angles de prise de vue (pour la DVD Vidéo).

Fenêtre d'affichage

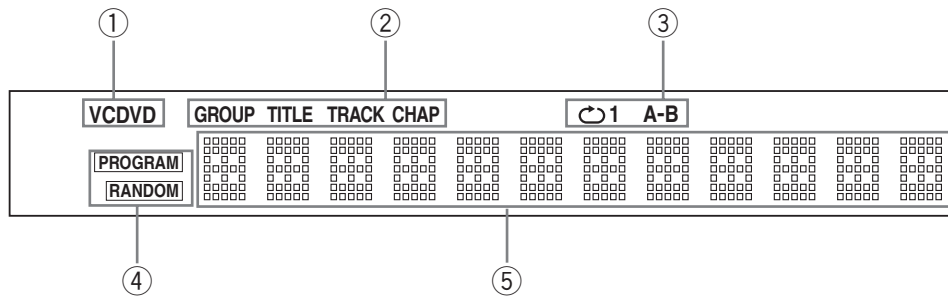

- ① **Témoin de type de disque**
Indique le type de disque placé dans la platine. Lorsqu'un disque DVD Vidéo est en place, l'indication "DVD" s'allume. Lorsqu'un disque SVCD ou CD Vidéo est en place, l'indication "VCD" s'allume. Lorsqu'un disque CD Audio ou MP3 est en place, l'indication "CD" s'allume.
- ② **Témoins de groupe/titre/plage/chapitre**
Affiche le numéro du groupe/titre/plage ou le numéro de chapitre.
- ③ **Témoins du mode de répétition**
Le témoin approprié s'allume, en fonction du mode de répétition en cours.
- ④ **Témoins PROGRAM/RANDOM (programme/aléatoire)**
Le témoin approprié s'allume lorsque l'unité est dans le mode de lecture Programme ou Aléatoire.
- ⑤ **Fenêtre multi-informations**
Affiche le ou les numéros du groupe/titre/plage/chapitre en cours, le temps et les informations de statut.

Face arrière

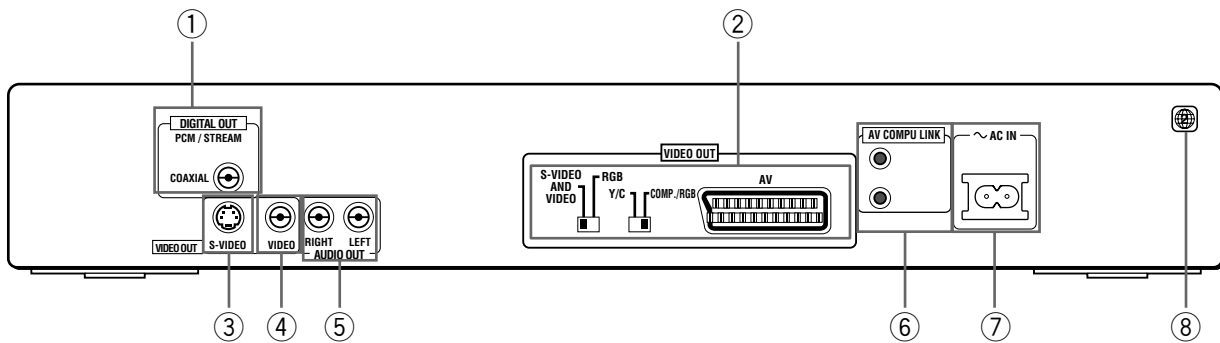

- ① **Prises jack DIGITAL OUT (COAXIAL) (15)**
Délivre des signaux audio numériques. Il importe de sélectionner correctement le type de signal suivant l'appareil extérieur connecté via l'affichage de Préférence.
- ② **VIDEO OUT - Connecteur AV (14)**
Ce connecteur SCART standard à 21 broches sort des signaux audio et vidéo. Vous pouvez sélectionner le type de signal vidéo à l'aide du commutateur COMP./RGB-Y/C et du commutateur RGB/S-VIDEO AND VIDEO. (Pour de plus amples détails, consultez, à la page 14, la section intitulée "Pour connecter à un téléviseur à l'aide du connecteur SCART".)
- ③ **Prise jack S-VIDEO (13)**
Délivre un signal S-vidéo.
Noter que cette prise n'alimente pas correctement les signaux si l'appareil envoie des signaux RVB. Pour les détails, voir "Pour connecter à un téléviseur à l'aide du connecteur SCART", page 14.
- ④ **Prise jack VIDEO (13)**
Délivre un signal vidéo composite.
- ⑤ **Prises jack AUDIO OUT (LEFT/RIGHT = Gauche/Droite) (13, 15)**
Délivrent les signaux audio analogiques stéréophoniques.
- ⑥ **Prises jacks AV COMPU LINK**
Ces prises jacks sont fournies en vue d'une utilisation future. A l'heure actuelle, elles ne sont pas utilisées.
- ⑦ **~ AC IN (Connecteur du cordon d'alimentation) (16)**
Réalise la connexion à la prise murale de secteur à l'aide du cordon d'alimentation AC fourni.
- ⑧ **Etiquette de Code Régional (12)**
Indique le numéro de code de la région.

Principes de fonctionnement

Visualisations d'écran

L'unité propose plusieurs visualisations d'écran, énumérées ci-dessous. Certaines permettent de sélectionner ou de programmer des préférences ou des fonctions, d'autres sont seulement des affichages.

Visualisations d'ouverture

Les visualisations d'ouverture apparaissent automatiquement dans certaines conditions. Selon le statut de l'unité, les informations suivantes s'inscrivent sur la ligne inférieure.

- EN LECTURE : L'unité est en train de lire les informations du disque (TOC).
- ERREUR DE CODE REGION : Le disque DVD Vidéo chargé ne peut pas être lu parce que le Code Régional du disque ne correspond pas à celui de l'unité.
- OUVERTURE : La trappe à disque s'ouvre.
- FERMETURE : La trappe à disque se ferme.

Visualisation d'ouverture



Affichages de préférence

Lorsqu'il n'y a pas de disque ou après avoir arrêté un disque DVD Vidéo ou Vidéo CD inséré, une pression sur la touche CHOICE (CHOIX) amène l'affichage de préférence qui permet de programmer ses préférences. Quatre pages sont proposées : LANGUE, AUDIO, AFFICHAGE et SYSTÈME, ainsi qu'il apparaît sur la droite.

Voir page 39 pour l'information détaillée.

LANGUE

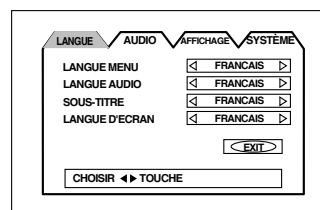

AUDIO

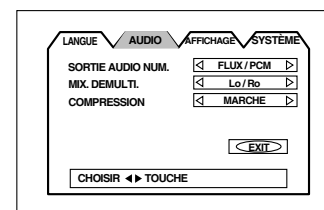

AFFICHAGE

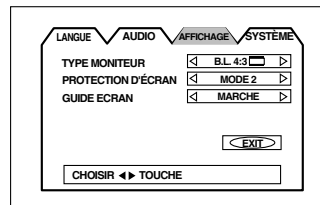

SYSTÈME

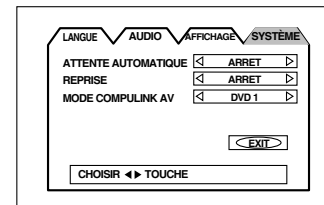

Affichage de CENSURE PARENTALE

Lorsqu'il n'y a aucun disque chargé ou qu'un disque DVD Vidéo est à l'arrêt, une pression sur la touche ENTER, tout en maintenant enfoncée la touche ■, amène l'affichage CENSURE PARENTALE avec lequel l'on pourra régler le niveau de limite de lecture. Voir page 43 pour l'information détaillée.

CENSURE PARENTALE

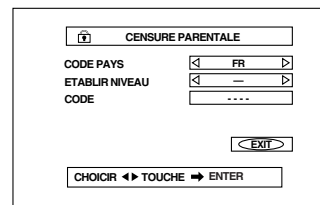

Affichages du mode de lecture

Appuyer sur la touche PLAY MODE amène l'affichage du mode de lecture par lequel il est possible de commander aux fonctions de lecture.

Différents affichages se manifestent en fonction du type de disque et du statut du lecteur.

À l'arrêt

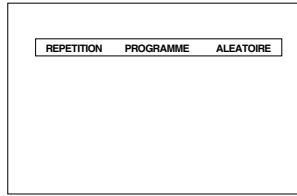

En lecture DVD Vidéo

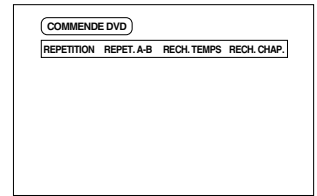

En lecture CD Audio/ Disque MP3

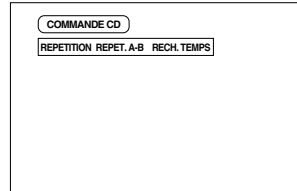

En lecture CD Vidéo/SVCD

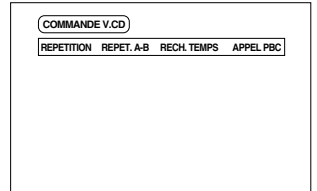

Affichages de statut

Une pression sur la touche d'affichage DISPLAY en lecture amène l'affichage du statut.

Avec un DVD Vidéo, le fait d'appuyer sur la touche DISPLAY commute alternativement entre l'affichage du statut des fonctions DVD Vidéo et l'affichage disque/temps ainsi que l'arrêt.

Avec un CD Vidéo, un SVCD, un CD Audio ou un disque MP3, appuyer sur la touche DISPLAY active et désactive l'affichage disque/temps.

Statut de fonction DVD Vidéo

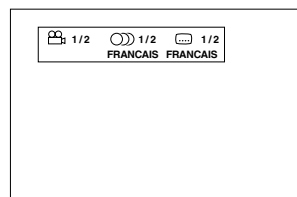

Disque/temps (DVD Vidéo)

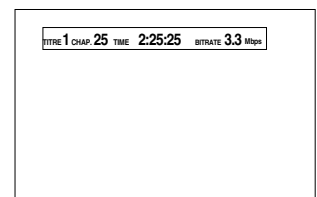

Disque/temps (CD Audio/ CD Vidéo/SVCD sans PBC)

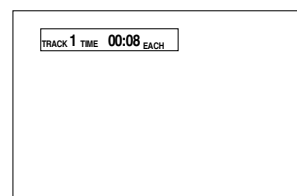

Disque/temps (Video CD/SVCD avec PBC)

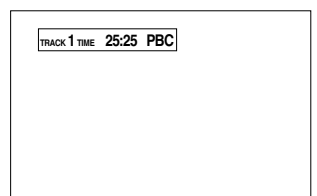

Disque/temps (Disque MP3)

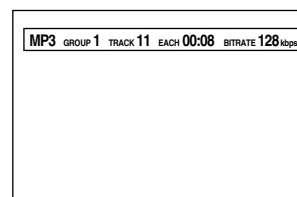

Pour éviter un claquage d'écran [PROTECTION D'ÉCRAN]

Un écran de moniteur de télévision peut être grillé si une image statique demeure trop longtemps affichée. Pour éviter cet accident, le lecteur mobilise automatiquement une fonction protectrice d'écran dès qu'une image statique, telle qu'une visualisation d'écran ou un menu, reste affichée plus de 5 minutes.

- Une action sur toute touche, du lecteur ou du module de télécommande, libère la fonction protectrice d'écran et restitue l'affichage initial.
- On pourra choisir entre plusieurs configurations d'affichage de la fonction protectrice d'écran (voir page 41).
- La fonction protectrice d'écran n'est jamais activée en lecture CD Audio ou après avoir arrêté une lecture CD Audio.

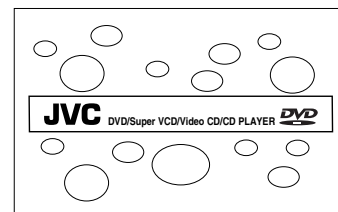

Guidage par icônes d'écran

En cours de lecture d'un disque DVD Vidéo, l'on pourra voir se superposer des icônes à l'image. Leur signification est la suivante :



: S'affiche au commencement d'une séquence enregistrée sous des angles multiples. (Voir page 29).





: S'affiche au commencement d'une séquence enregistrée en langues audio multiples. (Voir page 31).



: S'affiche au commencement d'une séquence enregistrée avec les sous-titres en plusieurs langues. (Voir page 30).

L'on pourra programmer l'unité en sorte qu'elle n'affiche pas ces icônes en visualisation d'écran, à l'aide des réglages préférentiels décrits à la page 42.

À propos de l'icône de commande refusée

Au cas où le lecteur n'accepte pas la commande qui lui est intimée par l'action sur une touche, l'icône  apparaît sur l'écran du récepteur de télévision. Occasionnellement, des opérations peuvent s'avérer inacceptables même si l'icône  ne s'inscrivait pas dans l'écran.

Il est à noter que certaines opérations sont irrecevables. Par exemple, certains disques peuvent refuser le défilement rapide avant/arrière ou la lecture au ralenti.

Comment se servir des touches du pavé numérique

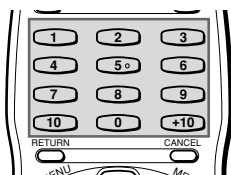

Pour sélectionner un numéro de plage/titre

- **Pour sélectionner un chiffre entre 1 et 10**
Appuyer sur la touche correspondant au chiffre.
- **Pour sélectionner un chiffre supérieur à 10**
Utiliser la touche +10.

Exemples :

Pour sélectionner 13 +10 → 3

Pour sélectionner 34 +10 → +10 → +10 → 4

Pour sélectionner 40 +10 → +10 → +10 → 10

Pour saisir une durée ou un numéro de chapitre

La méthode pour saisir une durée pour la Recherche par temps, ou un numéro de chapitre pour la Recherche par chapitre, diffère de celle donnée ci-dessus. Se référer aux sections correspondantes de ce Manuel de l'Utilisateur pour les détails.





- * Il existe une autre méthode pour sélectionner une piste ou un groupe sur un disque MP3. Se reporter à la section concernée pour plus de détails.

Sur les disques

Types de disques lisibles

Les types de disques lisibles et illisibles sont les suivants :

Disques lisibles

DVD Vidéo 	SVCD 	CD Vidéo 	CD Audio 
--	---	---	---

Le logo DVD Vidéo est une marque déposée.

- L'appareil permet de lire les disques CD-R et CD-RW enregistrés en format SVCD, CD Vidéo, CD Audio ou MP3 bien que cela ne soit pas toujours possible du fait des caractéristiques de certains disques ou des conditions d'enregistrement. Il faut également savoir qu'il n'est pas possible d'écouter les disques CD-R et CD-RW qui ne sont pas finalisés.
- Les lecteurs DVD Vidéo et les disques DVD Vidéo possèdent leur propre numéros de Code Régional. Ce lecteur lit uniquement les disques DVD Vidéo dont les numéros du Code Régional contiennent le "2."

Exemples de disques DVD Vidéo lisibles :



Cet appareil lit les disques enregistrés en système PAL. Lorsqu'un DVD VIDEO ou CD vidéo est enregistré dans le système de télévision NTSC, il est automatiquement converti dans le système PAL.

Disques illisibles

DVD-ROM, DVD-RAM, DVD AUDIO, DVD-R, DVD-RW, DVD+RW, CD-ROM, PHOTO CD, CD-EXTRA, CD-G, CD-TEXT, SACD

- La lecture de disques figurant dans la liste des "disques illisibles" ci-dessus risque d'engendrer des parasites et d'endommager les enceintes.
- Cette unité accepte de lire l'audio enregistrée sur disques CD-G, CD-EXTRA et CD-TEXT.

Structure d'un disque

Un disque DVD Vidéo se compose de "titres", alors qu'un CD Audio, un CD Vidéo ou un SVCD comprend des "plages". Chaque titre peut être divisé en plusieurs "chapitres". Par exemple, si un disque DVD Vidéo contient des films, chaque film comportera son propre numéro de titre, outre que chaque film peut lui-même se subdiviser en chapitres. Dans un disque DVD Vidéo de karaokè, chaque chanson possède ordinairement son numéro de titre particulier, mais ne possède pas de chapitres. En général, chaque titre possède un contenu indépendant, tandis que les chapitres se rangeant sous un même titre présentent nécessairement une continuité.

Pour la structure des disques MP3, voir page 35.

(Exemple : disque DVD Vidéo)

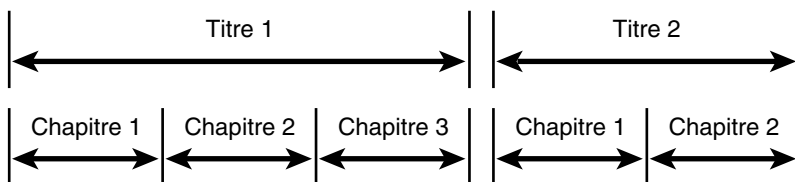

(Exemple : CD Audio/CD Vidéo/SVCD)

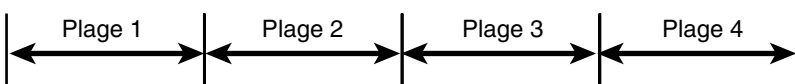

Connexions

*Dans les descriptions qui vont suivre, les mots "TV", ou téléviseur, peuvent être remplacés par "moniteur" ou "projecteur".
 *Avant d'utiliser l'unité, il est impératif de la connecter à un téléviseur et/ou à un amplificateur.

Avant de procéder à toute connexion

- Ne jamais brancher le cordon d'alimentation AC avant d'en avoir terminé avec toutes les autres connexions.
- Étant donné que des éléments différents présentent souvent des appellations différentes pour leurs bornes, il convient de lire attentivement le Manuel de l'Utilisateur fourni avec le composant que l'on envisage de raccorder.

Pour connecter à un téléviseur

Il est possible de bénéficier des avantages de cette unité en branchant simplement celle-ci sur un récepteur de télévision. Cependant, afin d'améliorer la qualité du son audio, connecter les sorties audio à votre équipement audio séparé. (Voir les pages qui suivent).

L'unité

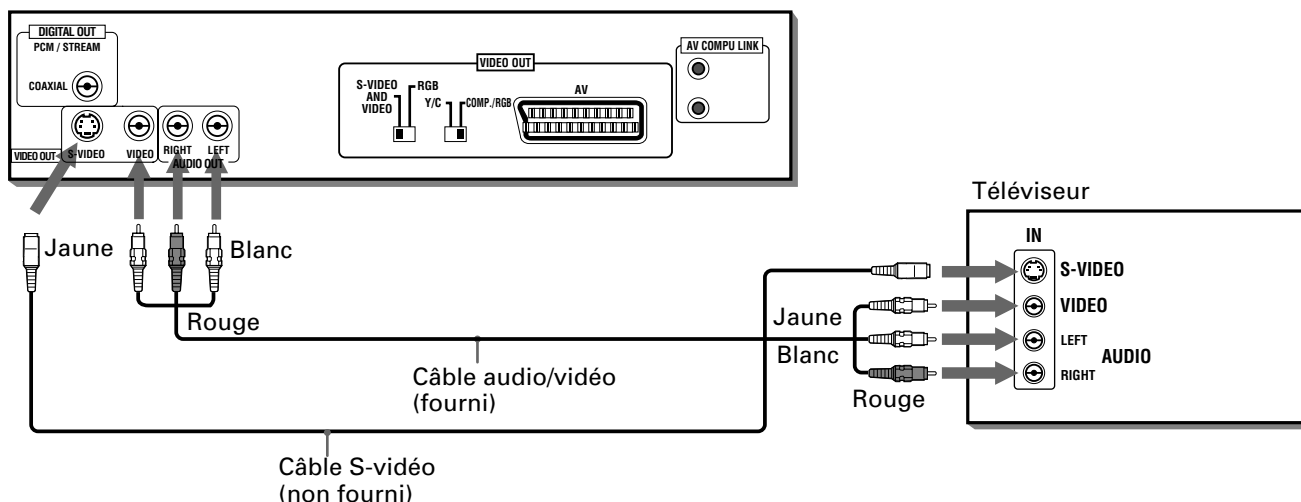

Connecter l'unité à un récepteur de télévision équipé des prises jack d'entrées stéréophoniques audio et vidéo à l'aide des cordons audio/vidéo fournis.

- Si votre téléviseur est équipé d'une entrée audio monaurale au lieu d'une entrée stéréophonique, il sera nécessaire d'utiliser le cordon audio optionnel qui convertit la sortie audio stéréophonique en monaural.
- Si votre récepteur de télévision a une entrée S-vidéo, nous vous recommandons, afin d'obtenir une meilleure qualité d'image, de connecter celle-ci à la sortie S-VIDEO du lecteur à l'aide du cordon S-vidéo (non fourni), qui est fourni, en plus de la connexion vidéo (ordinaire).

Activation de la sortie S-VIDEO ou VIDEO

Pour le raccordement du téléviseur, vous ne pouvez pas utiliser les sorties S-VIDEO et VIDEO simultanément. Lors de l'utilisation de la prise jack S-VIDEO ou de la prise jack VIDEO, régler le commutateur VIDEO OUT SELECT "S-VIDEO AND VIDEO/RGB" de la face arrière sur "S-VIDEO AND VIDEO". Ensuite, "S-VIDEO" apparaît sur l'afficheur pendant quelques secondes. Ces sorties sont en effet indépendantes du réglage du commutateur Y/C-COMP./RGB.

(Fenêtre d'affichage)

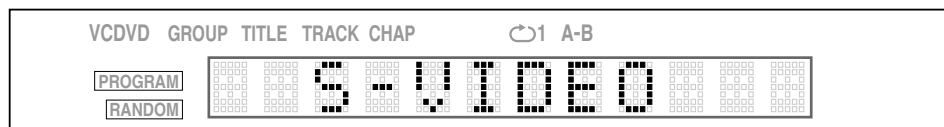

Remarquer que la position du commutateur doit être modifiée lorsque l'appareil est à l'arrêt ou hors tension. Sinon, le changement de réglage ne sera pas opérationnel.

IMPORTANT!

Pour le raccordement à un téléviseur, vous pouvez utiliser soit la sortie S-vidéo soit la sortie RGB du connecteur SCART (une à la fois). Lorsque la sortie S-vidéo sert pour le téléviseur, vérifier si le connecteur SCART (connecteur VIDEO OUT-AV) n'est pas utilisé.

REMARQUES

- Connecter VIDEO OUT du lecteur directement à l'entrée vidéo d'un récepteur de télévision. En effet, brancher VIDEO OUT du lecteur à un récepteur de télévision via un VCR (magnétoscope à cassettes) peut causer des problèmes de moniteur lors de la lecture d'un disque protégé contre la copie.
- Connecter l'unité à un téléviseur PAL. Ne pas connecter l'unité à un téléviseur NTSC.

Pour connecter à un téléviseur à l'aide du connecteur SCART

Vous pouvez exploiter cet appareil en le raccordant tout simplement à votre téléviseur à l'aide du cordon SCART à 21 broches. Pour bénéficier d'une qualité audio meilleure, connectez la sortie audio à votre équipement audio.

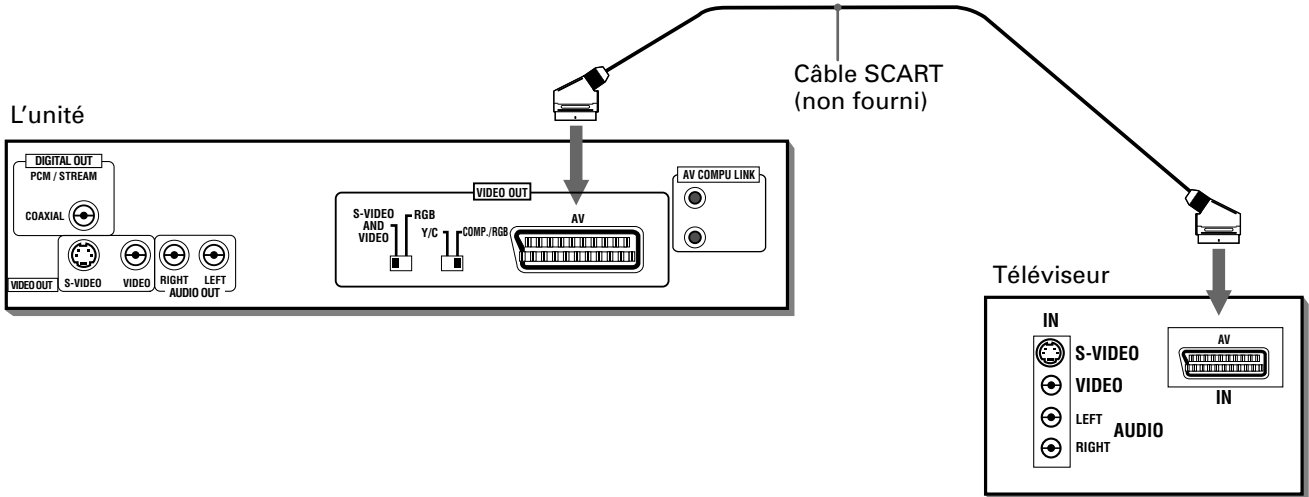

Préparatifs avant le lancement

Réglez correctement le commutateur COMP./RGB-Y/C en fonction de votre téléviseur.

- Si le téléviseur ne peut recevoir qu'un signal vidéo composite, réglez ce commutateur sur "COMP./RGB". En même temps, placer le commutateur RGB/S-VIDEO AND VIDEO sur "S-VIDEO AND VIDEO". L'indication "S-VIDEO" apparaît alors pendant quelques secondes sur la fenêtre d'affichage. (Voir page 13)
- S'il peut recevoir des signaux Y/C, réglez le commutateur sur "Y/C" afin de bénéficier d'images de meilleure qualité. En même temps, placer le commutateur RGB/S-VIDEO AND VIDEO sur "S-VIDEO AND VIDEO". L'indication "S-VIDEO" apparaît alors pendant quelques secondes sur la fenêtre d'affichage. (Voir page 13)
- S'il peut recevoir des signaux RVB, réglez le commutateur sur "COMP./RGB" et réglez cet appareil. En même temps, placer le commutateur RGB/S-VIDEO AND VIDEO sur "RGB". L'indication "RGB" apparaît alors pendant quelques secondes sur la fenêtre d'affichage.

(Fenêtre d'affichage)

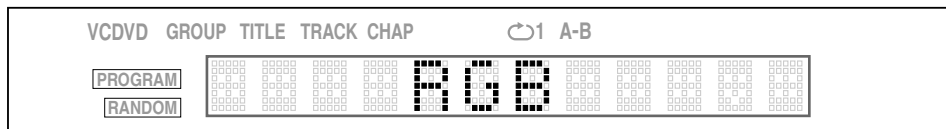

Remarquer que la position du commutateur doit être modifiée lorsque l'appareil est à l'arrêt ou hors tension. Sinon, le changement de réglage ne sera pas opérationnel.

REMARQUES

- Ne raccordez pas cet appareil à un téléviseur NTSC. Raccordez-le à un téléviseur PAL.
- Lorsque cet appareil est programmé pour alimenter les signaux RVB, la prise jack S-VIDEO n'assure pas l'alimentation de signaux corrects.

Pour connecter à un amplificateur ou un récepteur audio

L'on bénéficiera d'une qualité audio supérieure si l'on connecte les sorties audio de l'unité à son amplificateur ou à son récepteur.

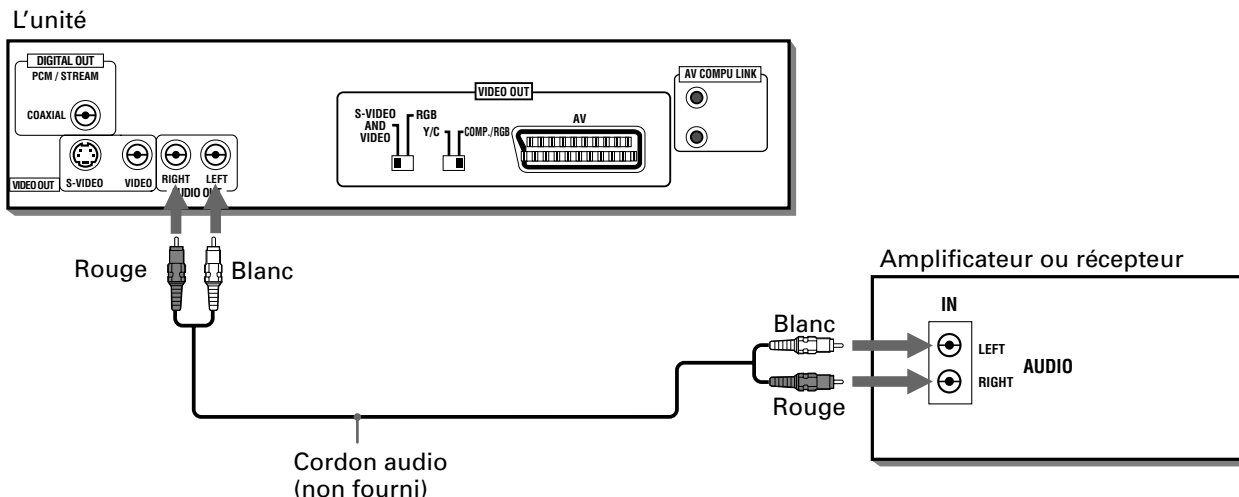

- Connecter les sorties AUDIO OUT de l'unité à n'importe laquelle des entrées de niveau de ligne (telle que AUX, DVD, CD, etc.) d'un amplificateur audio ou d'un récepteur audio.

Connexion à un équipement audio avec une entrée numérique

Vous pouvez améliorer la qualité du son en raccordant la sortie DIGITAL OUT de l'unité à l'entrée numérique d'un récepteur, MD, etc. à l'aide d'un câble numérique proposé en option. Le signal audio numérique d'un disque se trouvera directement transféré. Et, si l'on connecte avec un cordon numérique optionnel à un décodeur Dolby Digital ou DTS ou à un amplificateur avec décodeur incorporé, l'on bénéficiera d'un son Surround (effet d'ambiance environnante) de très haute qualité.

Lorsqu'on procède à la connexion numérique, nous vous recommandons également de procéder à la connexion audio analogique, faute de quoi, suivant les types de disques, aucun signal ne sortira de la borne DIGITAL OUT.

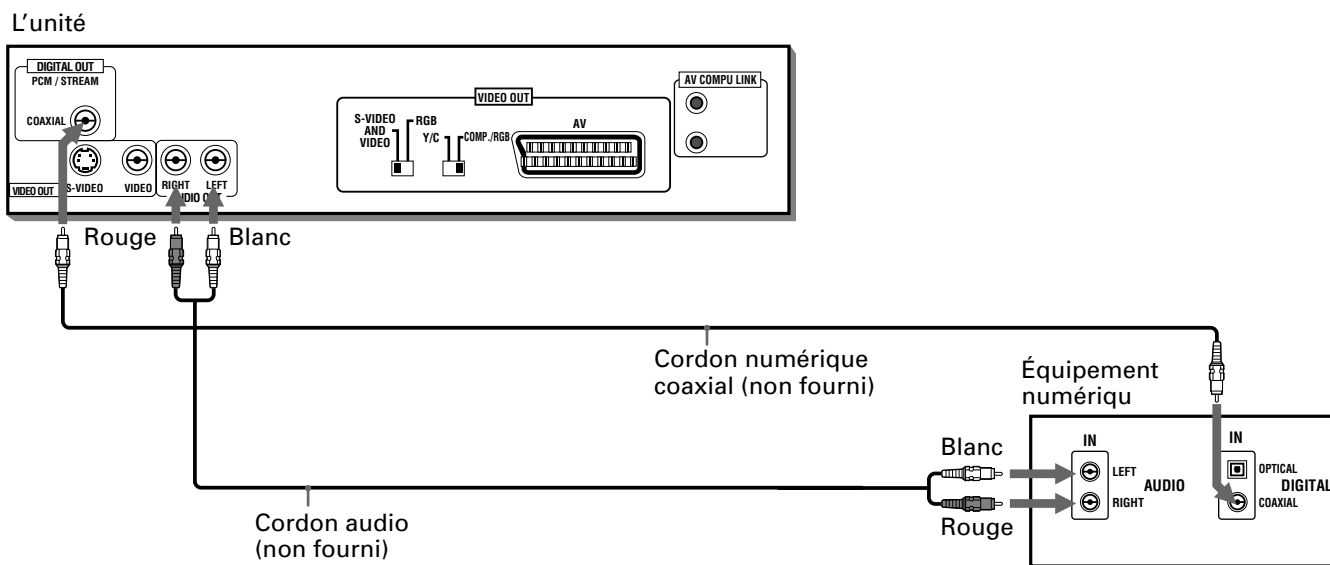

REMARQUES

- Lorsqu'on connecte la sortie DIGITAL OUT de l'unité à un équipement audio numérique, avant l'utilisation, il faudra effectuer correctement le réglage de "SORTIE AUDIO NUM." dans la page "AUDIO" de la visualisation d'écran de Préférence en fonction de l'équipement audio qui aura été connecté. Si le réglage "SORTIE AUDIO NUM." n'était pas exécuté correctement, les haut-parleurs pourraient émettre à la lecture de forts bruits parasites, ce qui entraînerait de la casse pour les haut-parleurs. Voir "SORTIE AUDIO NUM." à la page 40.
- Avec cette connexion numérique, les réglages de l'unité pour COMPRESSION, dans la page "AUDIO" de la visualisation d'écran de Préférence, sont invalidés. Les réglages pour ces éléments doivent se faire à partir du décodeur.

Branchement du cordon d'alimentation

Lorsque toutes les connexions audio/vidéo sont établies, introduire bien à fond la plus petite fiche du cordon d'alimentation AC fournie dans le connecteur AC IN, et introduire ensuite l'autre extrémité dans la prise murale. Veiller à ce que les fiches soient franchement enfoncées. Le Témoin lumineux STANDBY s'allumera, indiquant par-là que l'installation est terminée.

⚠ Avertissement

- Débrancher le cordon d'alimentation si on n'a pas l'intention d'utiliser le lecteur pendant un temps relativement long.
- Débrancher le cordon d'alimentation avant de nettoyer l'unité.
- Débrancher le cordon d'alimentation avant de déplacer l'unité.
- Ne jamais brancher ou débrancher le cordon d'alimentation avec des mains mouillées.
- Ne jamais tirer sur le cordon d'alimentation pour le débrancher, cela risque de provoquer un incendie, une électrocution, et autres accidents.

⚠ Avertissement

- Ne pas endommager, remodeler, tordre, ou tirer sur le cordon d'alimentation, cela risque de provoquer incendie, électrocution, et autres accidents.
- Au cas où le cordon d'alimentation se trouve endommagé, contacter un revendeur qui fournira un nouveau cordon d'alimentation. Un cordon d'alimentation endommagé risque de provoquer incendie, électrocution, ou autres accidents.
- Ne jamais déposer d'objets pesants sur l'unité ou sur le cordon d'alimentation car cela risque de provoquer incendie, électrocution, et autres accidents.

Insertion des piles dans le module de télécommande

Le compartiment des piles se trouve au dos de la télécommande.

1 Appuyer sur le point indiqué par la flèche au haut du couvercle de la trappe, et dégager le couvercle pour ouvrir la trappe.

2 Introduire deux piles R6P (SUM-3)/AA (15F) dans la trappe du module de télécommande en veillant à respecter les marques de polarité ("+" et "-") figurant dans la trappe et sur les piles.

3 Remettre le couvercle en place et presser légèrement vers le bas pour verrouiller.

- En usage normal, la longévité des piles est de six mois environ. Dès que l'action des fonctions du module de télécommande devient aberrante, remplacer les piles. Pour de plus amples informations, voir ci-dessous.

Précautions pour une utilisation sûre des piles

Observer les quelques précautions suivantes pour pouvoir utiliser les piles en toute sécurité. Un usage impropre leur raccourcit l'existence et peut créer un risque d'explosion ou de fuite de leur contenu.

Précautions d'usage

- Retirer les piles du module de télécommande si l'on n'a pas l'intention de l'utiliser pendant une période assez longue.
- Enlever les piles mortes du module de télécommande et s'en débarrasser selon les règles de voirie en vigueur.
- Ne jamais laisser trainer des piles mortes, ni les démanteler, ou les mêler à d'autres déchets domestiques, ni surtout les jeter dans un incinérateur.
- Ne jamais toucher le liquide suintant d'une pile.
- Ne jamais mélanger des piles neuves avec d'anciennes, ni des piles de types différents lors de leur remplacement.

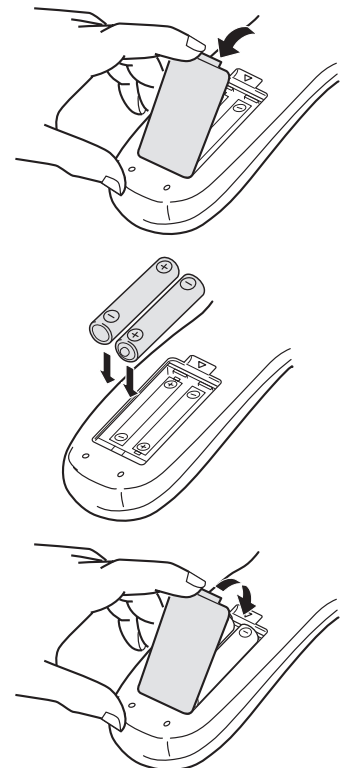

Les descriptions qui vont suivre utilisent principalement les touches du module de télécommande. Il reste toujours possible toutefois d'utiliser les touches correspondantes de la platine avant au cas où elles sont disponibles.

Mise sous/hors tension de l'unité

Appuyer sur la touche STANDBY/ON O/I de la télécommande ou sur O/I , sur le panneau avant.

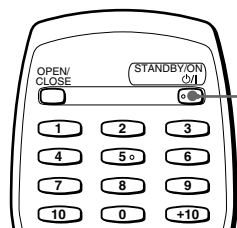

STANDBY/ON O/I

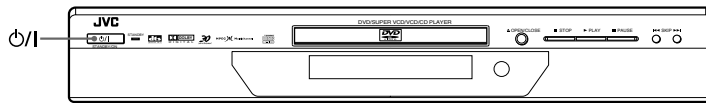

Recommandations

- Vous pouvez mettre l'unité en marche en appuyant sur la touche \blacktriangleright . Avec cette opération, l'appareil lance la lecture s'il y a un disque dans la trappe à disque.
- Si aucun disque n'est programmé, le message "NO DISC" apparaît dans la fenêtre d'affichage.
- Il est possible de mettre l'appareil sous tension en appuyant sur la touche \blacktriangle (OPEN/CLOSE) de la platine avant.

REMARQUE

- Même si l'on appuie sur la touche STANDBY/ON O/I ou O/I pour mettre l'unité hors tension, celle-ci ne sera pas mise hors tension tant qu'elle n'est pas déconnectée de la prise murale. Cet état est appelé "mode d'attente" (Standby). L'unité est conçue en sorte de ne consommer qu'une infime quantité d'électricité dans cet état d'attente.

Chargement et déchargement des disques

1 Appuyer sur \blacktriangle (OPEN/CLOSE) pour ouvrir la trappe à disque.

2 Poser un disque sur le plateau.

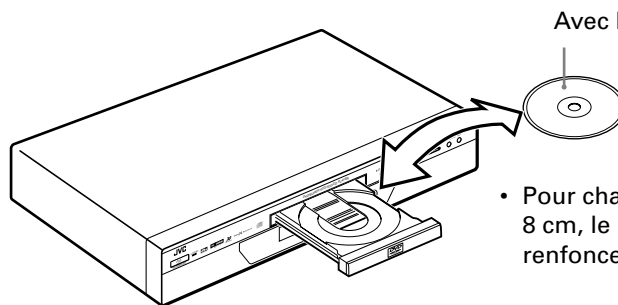

Avec la face étiquetée vers le haut

- Pour charger un disque de 8 cm, le placer dans le renforcement intérieur.

3 Appuyer sur \blacktriangle (OPEN/CLOSE) pour refermer la trappe.

Recommandations

- Si l'on appuie sur \blacktriangle (OPEN/CLOSE) du disque en cours de lecture, l'appareil s'arrête et le tiroir s'ouvre.

REMARQUES

- L'unité lit seulement les disques DVD Vidéo, CD Audio, CD Vidéo, SVCD et CD MP3. Ne pas charger d'autres types de disques. Pour les détails sur les types de disques jouables, voir page 12.
- En chargeant un disque sur le plateau, veiller à le positionner correctement dans son logement. Faute de quoi la fermeture de la trappe risque d'endommager le disque, qui pourrait même demeurer bloqué dans le lecteur.

Lecture de base

Vous pouvez à présent lire un disque. Appréciez tout d'abord la simple lecture d'un disque DVD VIDEO, CD Audio, CD Vidéo ou SVCD en suivant la procédure indiquée ci-dessous. Pour les opérations de base avec un disque MP3, voir pages 35.

Pour lancer la lecture



Appuyer sur ►.

L'unité lance la lecture à partir du début.

REMARQUES

- Lorsque le point de reprise est mémorisé, une pression sur ► lance la lecture à partir de ce point au lieu du commencement. Voir pages 19 et 42.
- Pendant la lecture, l'écran d'affichage indique le numéro de la page ou le numéro du titre/chapitre en cours de lecture.
- Avec les disques CD Vidéo/SVCD comportant une commande PBC, ou certains disques DVD, l'affichage du menu peut apparaître sur l'écran du téléviseur après le lancement de la lecture. Auquel cas, on sélectionnera dans le menu l'élément à mettre en lecture. Pour une exploitation à partir d'un menu, voir page 20.
- Avec certains disques DVD, l'unité lance automatiquement la lecture dès le chargement du disque.

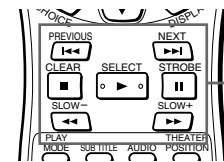

Touches de commande de base

Pour arrêter complètement la lecture



Appuyer sur ■.

L'unité arrête la lecture.

Pour suspendre temporairement la lecture



Appuyer sur ■■.

L'unité met la lecture au repos. Pour reprendre la lecture, appuyer sur ►.

Pour le défilement rapide avant ou arrière sous contrôle moniteur



■ En lecture

Depuis le module de télécommande

Appuyer sur ◀◀ ou ▶▶.

Chaque pression sur ◀◀ ou ▶▶ augmente la vitesse de lecture. On peut choisir l'une des vitesses suivantes : 2x, 5x, 10x, 20x ou 60x la vitesse normale.

Appuyer sur ► pour revenir à la lecture normale.

Depuis la platine avant

Maintenir la pression sur ◀◀ ou ▶▶.

Le maintien de la pression sur ▶▶ fait avancer rapidement la lecture alors que le maintien de la pression sur ◀◀ donne une lecture en marche arrière. Le maintien de la pression sur cette touche pendant un certain temps permet de passer de 5x à 20x la vitesse normale. L'appareil revient à la lecture normale lorsqu'on relâche la touche.

Pour repérer le début d'une séquence ou d'une chanson



Français

■ En lecture

Appuyer sur **I◀◀** ou **▶▶I**.

Appuyer sur **I◀◀** pour repérer le commencement du chapitre, titre, ou plage courants, et appuyer sur **▶▶I** pour repérer le commencement du chapitre, titre, ou plage suivants.

REMARQUE

- Lorsqu'on lit un disque CD Vidéo/SVCD avec la fonction PBC, ou un disque DVD Vidéo, l'unité peut faire tomber le repérage sur un point différent, mais en général ce sera en début de chapitre, titre, ou plage.



Reprise de la lecture

L'appareil est capable de mémoriser la position du disque où l'on interrompt la lecture, puis de reprendre la lecture à ce point la prochaine fois qu'on appuie sur **▶**.

Pour mémoriser la position d'interruption



- 1 Régler le paramètre "REPRISE" de la page "SYSTÈME" de l'affichage des préférences sur "MARCHE".
(Pour les détails sur le réglage des paramètres, voir page 42.)

- 2 A la position où l'on souhaite interrompre la lecture, appuyer sur **■** ou appuyer sur **STANDBY/ON**  de la télécommande ou sur  du panneau avant.

L'appareil mémorise la position de l'interruption.

Recommandations

- Si l'on interrompt la lecture en appuyant sur **■** à l'opération 2 ci-dessus puis qu'on met l'appareil hors tension, la mémoire ne s'efface pas.

Pour reprendre la lecture



■ Si le disque dont la lecture a été interrompue la dernière fois est toujours dans le tiroir

Appuyer sur **▶**.

La lecture commence au point où elle avait été interrompue la dernière fois.

• Pour annuler la mémoire de position de reprise

Effectuer l'une des opérations suivantes :

*Sortir le disque de la trappe.

*Appuyer sur **■** après cette ouverture.

*Mettre l'appareil sous tension en appuyant sur **STANDBY/ON**  (sur la télécommande) ou  (sur la platine avant).

REMARQUES

- La fonction de reprise de lecture est inopérante avec les disques CD Audio et CD MP3.
- La fonction de reprise de lecture est également inopérante si la rubrique "REPRISE" de la page "SYSTÈME" de l'affichage de préférence est réglée sur "ARRET".
- Avec un disque CD Vidéo/SVCD doté de la fonction PBC (play-back control = pilotage en lecture), l'unité peut reprendre la lecture sur un point légèrement en amont du point de reprise de lecture que l'on aura mémorisé.
- La fonction de reprise de lecture demeure inopérante en mode programme ou lecture aléatoire.

Commandes sophistiquées

Dans cette section, nous décrivons les opérations complexes pour la lecture d'un DVD VIDEO, d'un CD Audio, d'un CD Vidéo ou d'un disque SVCD. Pour les opérations concernant un disque MP3, voir pages 35, 36, 37 et 38.

Lecture à partir d'une position déterminée sur le disque

Il est possible de lire un disque à partir d'une plage, d'un titre ou d'un chapitre sélectionnés, ou à partir d'un temps spécifié.

Repérage de la séquence recherchée à partir du menu DVD



Les disques DVD Vidéo possèdent ordinairement leurs menus propres qui en révèlent la teneur. Ces menus contiennent des éléments d'information variés, tels que les titres de films, de chansons, ou des informations sur les artistes, qui s'affichent sur l'écran du téléviseur. Il est donc possible de repérer la séquence désirée via le menu.

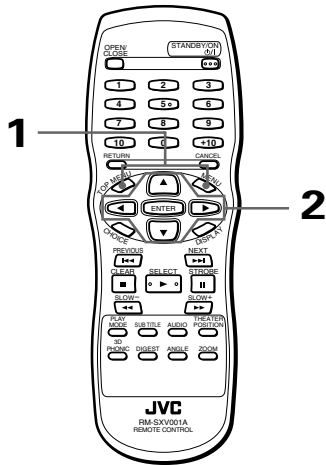

■ Chaque fois que l'on charge un disque DVD Vidéo.

1 Appuyer sur TOP MENU ou MENU.

Le menu apparaît à l'écran du téléviseur.

Recommandations

À propos du menu

Normalement un disque DVD Vidéo qui contient plus d'un "titre" pourrait présenter un menu composé d'une liste énumérant les titres. Dans ce cas, le menu apparaît sur l'écran du téléviseur par une pression sur la touche TOP MENU. Certains disques DVD Vidéo peuvent également présenter un menu différent qui apparaît par une pression sur la touche MENU.

Exemple :

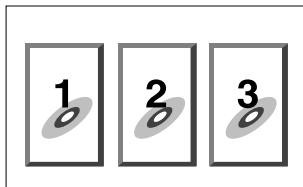

Consulter à cet égard les instructions données par chaque disque DVD Vidéo à propos de son menu particulier.

2 Utiliser le CURSOR ▲/▼/◀/▶ pour sélectionner l'élément recherché, appuyer ensuite sur ENTER.

L'unité lance la lecture de l'élément sélectionné.

Recommandations

- Avec certains disques, il est possible de sélectionner des éléments en saisissant le numéro correspondant à l'aide du pavé des touches numériques, ce qui pourrait provoquer le lancement automatique de la lecture.

REMARQUES

- Lorsque l'icône apparaît sur l'écran du téléviseur en appuyant sur TOP MENU à l'étape 1 : Le disque ne possède pas de menu donnant une liste de titres.
- Lorsque l'icône apparaît sur l'écran du téléviseur en appuyant sur MENU à l'étape 1 : Le disque ne possède pas de menu.
- La touche de menu est inopérante à l'arrêt.

Pour repérer la scène recherchée à partir du menu d'un CD Vidéo/SVCD avec PBC (Pilote de Lecture)



Certains CD Vidéo/SVCD supportent la fonction PBC. "PBC" est une abréviation de "PlayBack Control" (ou "pilote de lecture"). Un CD Vidéo/SVCD enregistré avec la fonction PBC possède ses propres menus, par exemple une liste des chansons du disque. Il est possible de repérer une scène spécifique à l'aide du menu.

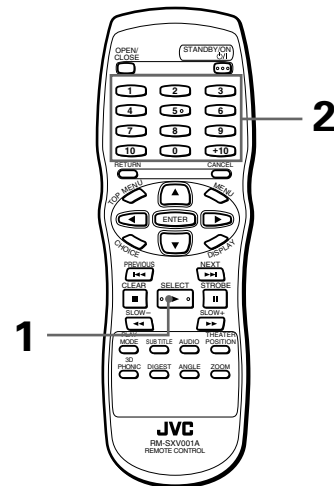

■ Lorsqu'un disque CD Vidéo/SVCD avec PBC est arrêté.

1 Appuyer sur ►.

Un menu de disque apparaît sur l'écran du téléviseur (La fonction PBC est activée).

Exemple :

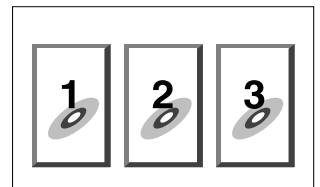

"PBC" s'inscrit dans la fenêtre d'affichage de la platine avant.

2 Utiliser le pavé des touches numériques pour sélectionner le numéro de l'élément voulu.

- Voir page 11 pour les détails sur l'utilisation du pavé des touches numériques.

L'appareil lance la lecture depuis l'élément sélectionné.

Pour revenir au menu, appuyer sur la touche RETURN (RETOUR).

Lorsque "NEXT" (PAGE SUIVANTE) ou "PREVIOUS" (PAGE PRECEDENTE) apparaît sur l'écran du téléviseur, l'unité fonctionne généralement comme suit :

- Accès à la page suivante en appuyant sur la touche ►►.
- Retour à la page précédente en appuyant sur la touche ◀◀.
- * La façon de procéder varie suivant les disques.

Recommandations

- Lorsqu'on désire lancer la lecture d'un disque CD Vidéo/SVCD compatible avec la fonction PBC, mais sans activer cette dernière, il faudra lancer la lecture à l'aide du pavé des touches numériques au lieu de la touche ►.
- Pour activer la fonction PBC lorsqu'un disque CD Vidéo/SVCD compatible avec PBC se trouve en lecture sans la fonction PBC, appuyer sur ■ ensuite sur ►.
- Il est également possible d'activer la fonction PBC en intervenant sur l'affichage de mode de lecture comme suit :
 - 1 Appuyer sur PLAY MODE.
 - 2 Utiliser le CURSOR ◀/▶ pour amener la [APPEL PBC], appuyer ensuite sur ENTER.

Pour repérer la sélection voulue à l'aide des touches numériques



Il est possible de lire le titre ou le chapitre souhaité (DVD Vidéo) ou la plage souhaitée (CD Audio/CD Vidéo/SVCD) en spécifiant leur numéro.

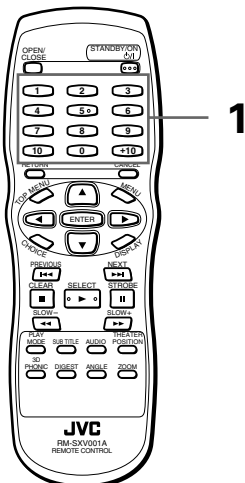

- Avec les DVD Vidéo/CD Audio : Pendant la lecture ou l'arrêt
- Pour CD Vidéo/SVCD : En cours de lecture sans la fonction PBC ou à l'arrêt

1 Utiliser les touches du pavé numérique pour spécifier le numéro.

- * Pendant la lecture d'un DVD Vidéo (sauf si un menu est affiché), un chapitre est spécifié.
- * Pendant l'arrêt d'un DVD Vidéo, un titre est spécifié.
- * Avec un CD Audio ou un CD Vidéo, une plage est spécifiée.

L'appareil lance la lecture depuis le début de la sélection.

- Voir page 11 pour les détails sur l'utilisation du pavé des touches numériques.

REMARQUES

- Si un menu est affiché sur l'écran du téléviseur pendant la lecture d'un DVD Vidéo, les touches du pavé numérique pourront être utilisées pour sélectionner un élément du menu.
- Lorsqu'apparaît l'icône Ⓞ sur l'écran du téléviseur : Le disque ne contient pas le titre ou la plage qui a été sélectionnée.
- Cette fonction demeure inopérante en cours de lecture d'un CD Vidéo/SVCD avec la fonction PBC.

Pour repérer la sélection voulue à l'aide de ◀◀ ou ►►

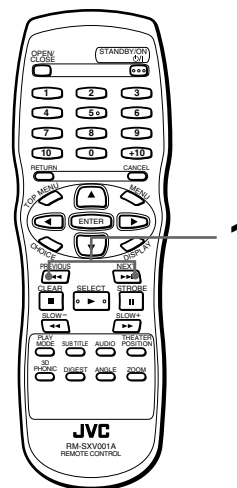

- Pour DVD Vidéo : En cours de lecture
- Pour CD Audio : En cours de lecture
- Pour CD Vidéo/SVCD : En cours de lecture sans la fonction PBC

1 Appuyer sur ◀◀ ou ►►.

Avec un CD Audio, un CD Vidéo ou un SVCD, une pression sur la touche saute une plage. Avec un DVD Vidéo, une pression sur la touche saute un chapitre ou un titre, selon la configuration du disque.

Le numéro de la sélection apparaît sur la fenêtre d'affichage du panneau avant.

- Pour repérer la sélection suivante, appuyer sur ►► une fois ou de façon répétée jusqu'à ce que le numéro de la sélection voulue apparaisse sur l'affichage.
- Pour repérer le début de la sélection en cours, appuyer une fois sur ◀◀.
- Pour repérer une sélection antérieure, appuyer de façon répétée sur ◀◀ jusqu'à ce que le numéro de la sélection voulue apparaisse sur l'affichage.

REMARQUES

- Cette fonction peut demeurer inopérante avec certains disques DVD Vidéo.
- Cette fonction demeure inopérante en cours de lecture d'un CD Vidéo/SVCD avec la fonction PBC.

Repérage de la scène recherchée en spécifiant le numéro du chapitre [RECH.CHAP.]



Si le titre courant du disque DVD Vidéo en lecture est divisé en chapitres, on pourra sauter sur le chapitre voulu en spécifiant le numéro de ce chapitre à l'aide de la visualisation d'écran.

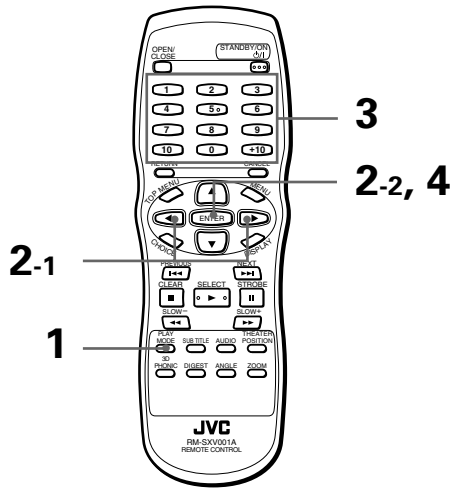

■ En lecture DVD Vidéo

1 Appuyer sur PLAY MODE.

Le menu de mode de lecture DVD apparaît sur l'écran du téléviseur.

2 Utiliser le CURSOR ◀/▶ pour amener la sur [RECH.CHAP.], appuyer ensuite sur ENTER.

"SAISIR CHAPITRE=" apparaît sous le menu.

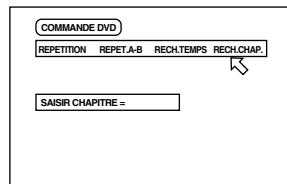

3 Utiliser le pavé des touches numériques (0 à 9) pour saisir le numéro de chapitre désiré.

Exemple :

- Pour sélectionner le chapitre N°8
Appuyer sur "8" → ENTER.
- Pour sélectionner le chapitre N°37
Appuyer sur "3" → "7" → ENTER.

4 Appuyer sur ENTER.

L'unité lance la lecture à partir du chapitre sélectionné.

Recommandations

- Les touches "10" et "+10" n'interviennent pas pour cette fonction.

REMARQUES

- On pourra également repérer le chapitre directement en spécifiant son numéro avec les touches du pavé numérique pendant la lecture (sauf si un menu est affiché). Voir page 21.
- Si le numéro de chapitre est incorrect à l'étape 3 :
Ecrire le numéro correct sur le mauvais numéro.
- Lorsqu'apparaît l'icône Ⓞ sur l'écran du téléviseur à l'étape 4 :
Le disque ne contient pas le chapitre qui a été sélectionné, ou la recherche de chapitre est inopérante sur ce disque.
- Pour désactiver le menu de mode de lecture :
Appuyer sur PLAY MODE.

Pour repérer une position dans le titre ou la plage courants [RECH.TEMPS]



Il est possible de lire un disque à partir de la position désirée en spécifiant le temps s'écoulant depuis le commencement du titre ou la plage en cours à l'aide de la fonction RECH.TEMPS.

Il est à noter toutefois que certains disques DVD Vidéo ne contiennent pas d'information de temps, auquel cas, la fonction RECH.TEMPS est inopérante.

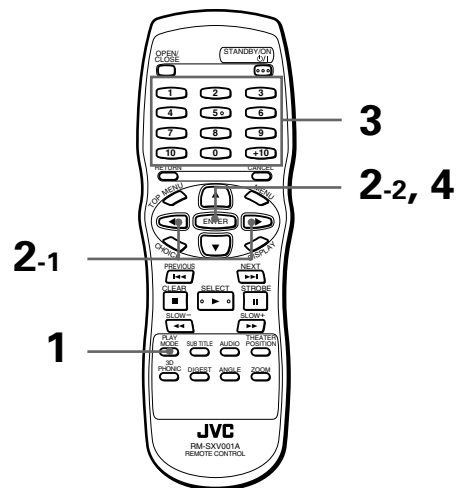

- Pour DVD Vidéo : En cours de lecture
- Pour CD Audio : En cours de lecture
- Pour CD Vidéo/SVCD :
En cours de lecture sans la fonction PBC

1 Appuyer sur PLAY MODE.

Le menu de mode de lecture apparaît sur l'écran du téléviseur.

2 Utiliser le CURSOR ◀/▶ pour amener la sur [RECH.TEMPS], appuyer ensuite sur ENTER.

"SAISIR" apparaît sous le menu.

3 Utiliser le pavé des touches numériques (0 à 9) pour saisir le temps.

Il est possible de spécifier le temps écoulé du titre ou de la plage courants pour régler le point d'où l'on désire voir reprendre la lecture.

4 Appuyer sur ENTER.

L'unité lance la lecture à partir du temps sélectionné.

(pour DVD Vidéo)

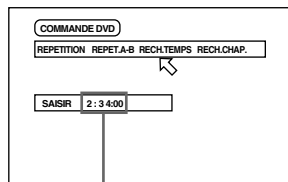

Temps sélectionné

(pour CD Audio)

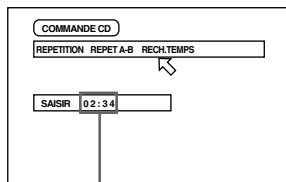

Temps sélectionné

Recommandations

- Les touches "10" et "+10" n'interviennent pas pour cette fonction.
- On pourra spécifier le temps sous le format heure/minute/seconde pour les disques DVD Vidéo, et sous le format minute/seconde pour les disques CD Audio, CD Vidéo et SVCD.

(pour CD Vidéo/SVCD)

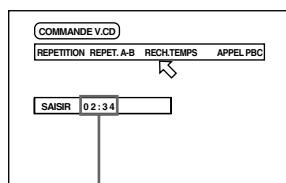

Temps sélectionné

Exemple (pour DVD Vidéo):

Pour une lecture à partir de 2(H) : 34(M) : 00(S):



Vous n'avez pas besoin d'appuyer sur "0" pour saisir les zéros en suffixe (pour les deux derniers chiffres de l'exemple ci-dessus). Bien évidemment, vous pouvez les saisir.

Si l'on s'est trompé

Amener le curseur sur la valeur erronée, et appuyer ensuite sur la valeur correcte pour redéfinir la valeur.

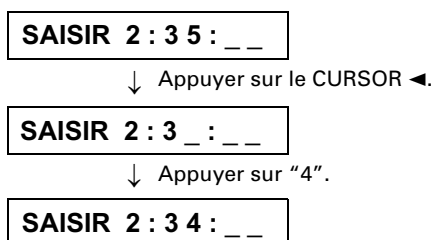

REMARQUES

- Lorsqu'apparaît l'icône  sur l'écran du téléviseur à l'étape 2 :
Le temps sélectionné n'est pas contenu dans le disque ou la recherche de temps est inopérante sur ce disque.
Noter également que la fonction de recherche de temps demeure inopérante en lecture de CD Vidéo/SVCD avec la fonction PBC.
- Pour désactiver le menu de mode de lecture :
Appuyer sur PLAY MODE.
- Il n'est pas possible d'utiliser la fonction RECH.TEMPS pendant une lecture programmée.

Repérage de la scène voulue via l'affichage Digest [DIGEST]



L'unité peut afficher la séquence d'ouverture de chaque titre ou chapitre sur un DVD Vidéo ou de chaque page sur un CD Vidéo/SVCD. Il est possible en outre de sélectionner une scène à partir des séquences d'ouverture apparaissant sur l'écran du téléviseur.

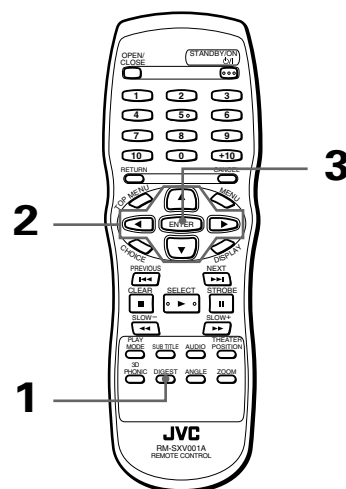

- Pour DVD Vidéo : En mode arrêt ou lecture
- Pour CD Vidéo/SVCD : En mode arrêt ou lecture sans la fonction PBC

1 Appuyer sur DIGEST.

Jusqu'à neuf scènes d'ouverture apparaissent.

- Pendant l'arrêt d'un disque DVD Vidéo :
La scène d'ouverture de chaque titre apparaît sur l'écran du téléviseur.
- Pendant la lecture d'un disque DVD Vidéo :
La scène d'ouverture de chaque chapitre du titre en cours apparaît sur l'écran du téléviseur.
- Lorsqu'un disque CD Vidéo/SVCD est chargé :
La scène d'ouverture de chaque page apparaît sur l'écran du téléviseur.

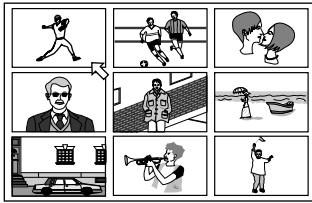

2 Utiliser le CURSOR ▲/▼/◀/▶ pour sélectionner la scène voulue.

La scène sélectionnée est indiquée par la . S'il y a plus de 9 scènes, l'écran Digest aura plus d'une page. Dans ce cas, appuyer sur ▶▶ pour aller à la page suivante, et appuyer sur ◀◀ pour revenir à la page précédente.

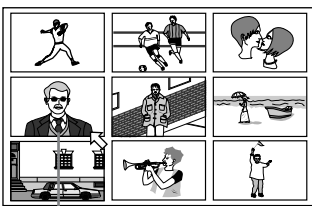

Scène sélectionnée

Recommandations

- Si l'on a sélectionné la scène en bas à droite, on pourra appuyer sur CURSOR ▶ pour aller à la page suivante, le cas échéant. Et inversement, si l'on a sélectionné la scène en haut à gauche, on pourra appuyer sur CURSOR ◀ pour revenir à la page précédente (le cas échéant).
- S'il y a plus d'une page Digest, après avoir appuyé sur DIGEST, appuyer sur ▶▶ avant l'apparition des 9 scènes de la première page sur l'écran du téléviseur pour aller à la page suivante. Et inversement, appuyer sur ◀◀ avant l'apparition de la totalité des scènes de la deuxième ou de la dernière page sur l'écran du téléviseur pour revenir à la page précédente.

3 Appuyer sur ENTER.

L'unité lance la lecture du titre ou de la plage sélectionné.

REMARQUE

- En fonction du contenu de certains disques, un certain temps est nécessaire avant que toutes les scènes n'apparaissent à l'écran.

Lectures spéciales de l'image

L'unité est équipée de fonctions de Lectures spéciales de l'image comprenant Image par image, Strobo, Ralenti et Zoom.

Pour faire avancer une image fixe image par image

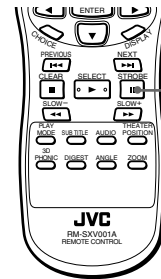

■ En pause (fixe)

1 Appuyer sur II.

Chaque pression sur II fait avancer l'image au repos sur l'image suivante. Appuyer sur ▶ pour revenir à la lecture normale.

Pour afficher des images fixes en continu [STROBE]

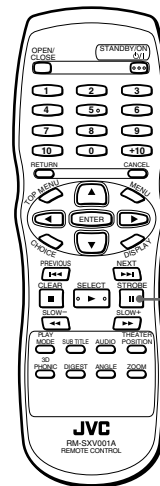

■ En lecture

1 Au point où l'on désire visionner comme s'il s'agissait d'une séquence continue de photos, appuyer sur II.

L'unité met la lecture au repos.

2 Appuyer sur II plus de 1 seconde.

Neuf images fixes apparaissent à l'écran.

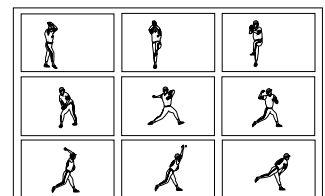

Recommandations

- Une pression sur **II** lorsque les neuf images fixes sont à l'écran permet de passer aux neuf images fixes suivantes.
- Une pression sur **▶** lorsque les neuf images fixes sont à l'écran permet de repasser à la vitesse de lecture normale.
- **Pour annuler la lecture stroboscopique**
Appuyer sur **II** plus de 1 seconde.

REMARQUE

- Si vous maintenez la pression sur **II** pendant plus de 1 seconde pendant une lecture, neuf images fixes apparaissent également mais progressent à la vitesse de lecture normale.

Pour lire au ralenti [SLOW]

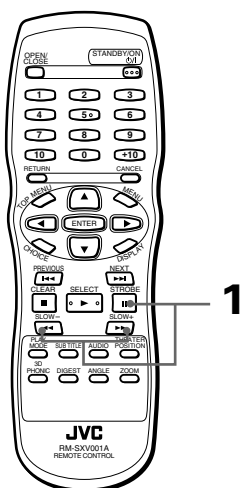

■ En lecture

1 Appuyer sur **II** puis utiliser **◀◀ / ▶▶**.

Pour effectuer une lecture au ralenti vers l'avant, appuyer sur **▶▶** et pour effectuer un retour en arrière au ralenti (pour disques DVD Vidéo uniquement), appuyer sur **◀◀**. Pour commencer, l'unité effectue une lecture à la vitesse la plus lente et cette vitesse augmente chaque fois que vous appuyez sur la touche.

- **Pour revenir à une lecture normale**
Appuyer sur **▶**.
- **Pour marquer la pause de lecture au ralenti**
Appuyer sur **II**.

REMARQUES

- L'audio est silencieuse en lecture au ralenti.
- La lecture arrière au ralenti est impossible avec un CD Vidéo/SVCD.

Pour lire une séquence en gros plan [ZOOM]



Français

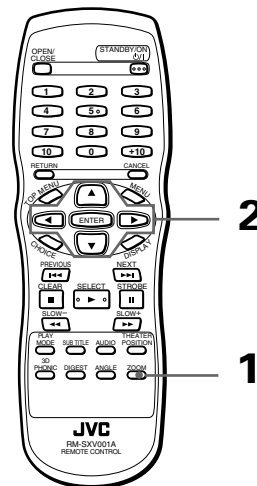

■ En cours de lecture ou de pause

1 Appuyer sur ZOOM.

"ZOOM" apparaît sur l'écran du téléviseur. L'unité effectue un agrandissement sur la partie centrale de la séquence pour doubler le format de l'image.

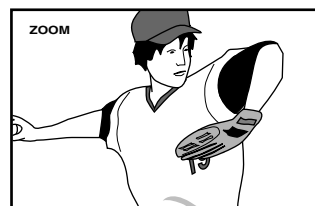
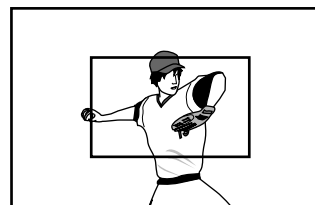

2 Utiliser le CURSOR **▲/▼/◀/▶** pour déplacer la scène zoomée.

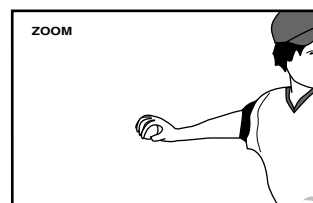

- **Pour revenir à une lecture normale**
Appuyer sur ZOOM.

REMARQUE

- Pendant un rapprochement sur image, l'image risque d'être granuleuse.

Changement de l'ordre de la lecture

Il est possible de lire les titres ou les pages des disques insérés dans l'ordre de son choix ou dans un ordre aléatoire.

Lecture dans l'ordre voulu [PROGRAMME]



Il est possible de lire les titres ou les pages des disques insérés dans l'ordre de son choix avec la fonction Programme.

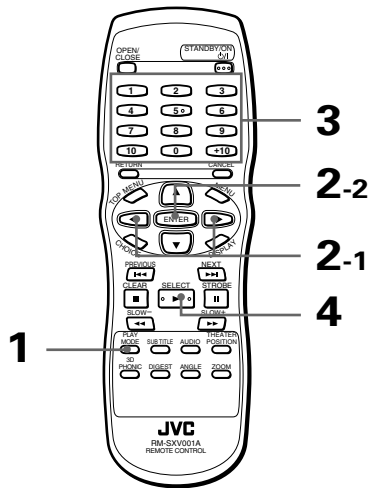

■ À l'arrêt

1 Appuyer sur PLAY MODE.

Le menu de mode de lecture apparaît sur l'écran du téléviseur.

2 Utiliser le CURSOR ◀/▶ pour amener la sur [PROGRAMME], appuyer ensuite sur ENTER.

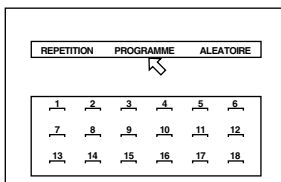

Le tableau de programme s'inscrit sous la barre de menu (comme ci-dessus).

Le témoin "PROGRAM" (programme) s'inscrit dans la fenêtre d'affichage de la platine avant.

3 Spécifier les titres ou les pages dans l'ordre souhaité en utilisant les touches numériques.

Voir page 11 pour les détails sur l'utilisation du pavé des touches numériques.

Jusqu'à 18 titres ou pages sont ainsi programmables. Il est bien sûr possible de choisir plusieurs fois un même titre ou page.

1	2	3	4	5	6
7	8	9	10	11	12
13	14	15	16	17	18

Le numéro programmé de titre/piste apparaît sous chaque numéro de programme

- **Lorsqu'une erreur a été commise dans l'ordre de la sélection**

Appuyer sur CANCEL (ANNULER). La dernière sélection programmée s'effacera.

- **Pour annuler le programme**

Appuyer sur ■.

4 Appuyer sur ▶ pour lancer la lecture du programme.

Lorsque tous les titres/pages programmés ont terminé leur lecture, l'unité s'arrête mais le programme demeure en mémoire.

REMARQUES

- Certains disques DVD Vidéo pourraient ne pas se lire correctement en mode programme.
- Pendant une lecture programmée, appuyer sur ▶▶ pour sauter à la sélection suivante du programme. Une pression sur ◀◀ ramènera au début de la sélection en cours. Toutefois, il ne sera pas possible de revenir à la sélection précédente.
- En appuyant sur la touche PLAY MODE en cours de lecture programmées, le tableau du programme apparaît sur l'écran du téléviseur tandis que le numéro de programme en cours s'inscrit en jaune.

- **Pour sortir de la lecture programmée.**

Appuyer sur ■ après cette ouverture. L'indicateur "PROGRAM" (programme) s'éteint dans la fenêtre d'affichage.

Notons que le programme demeure toujours actif en mémoire.

Pour effacer le programme, appuyer sur ■ pendant que le tableau de programmation est affiché sur l'écran du téléviseur.

Recommandations

- Lorsque le disque est à l'arrêt et que le menu de mode de lecture est inscrit sur l'écran du téléviseur, on pourra quitter le mode programme en déplaçant la ↵ sur [PROGRAMME] et en appuyant sur ENTER. Notons que le programme demeure toujours actif en mémoire.

Lecture dans un ordre aléatoire [ALEATOIRE]



Il est possible de lire les titres ou les plages des disques insérés dans un ordre aléatoire avec la fonction Lecture aléatoire.

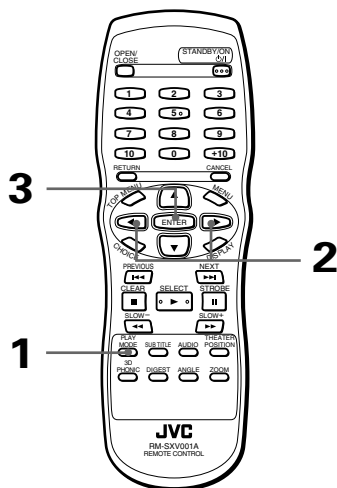

■ À l'arrêt

1 Appuyer sur PLAY MODE.

Le menu de mode de lecture apparaît sur l'écran du téléviseur.

2 Utiliser le CURSOR ◀▶ pour amener la sur [ALEATOIRE].

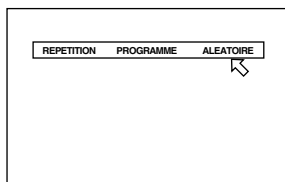

3 Appuyer sur ENTER.

L'unité lance une lecture aléatoire. Le témoin "RANDOM" (aléatoire) s'inscrit dans la fenêtre d'affichage de la platine avant. Lorsque la lecture de tous les titres/plages de tous les disques est terminée, la lecture aléatoire prend fin.

Recommandations

- Le même titre ou plage ne se représenta pas une deuxième fois en lecture aléatoire.
- **Pour arrêter/quitter la lecture en aléatoire en cours**
Appuyer sur ■ pour arrêter la lecture. L'unité se trouvant toujours en mode de lecture aléatoire, une nouvelle pression sur ▶ relancera la lecture en aléatoire.
Pour quitter la lecture en mode aléatoire, appuyer une nouvelle fois sur la touche ■ alors que la lecture est à l'arrêt. L'indicateur "RANDOM" (aléatoire) s'éteint dans la fenêtre d'affichage.

REMARQUE

- Certains disques DVD Vidéo pourraient ne pas se lire correctement en mode aléatoire.

Lecture répétée

Il est possible de répéter la lecture de la sélection en cours ou de tous les disques insérés (à l'exception des disques DVD Vidéo). Il est également possible de répéter la lecture d'une section seulement.

Pour répéter la sélection en cours ou le contenu du disque dans son entièreté [REPETITION]

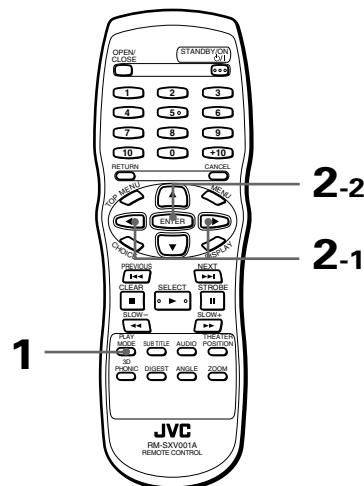

- Pour DVD Vidéo : En lecture
- Pour disque CD Audio/ Dans tous les modes sauf en cas de lecture de disque CD Vidéo/SVCD avec fonction PBC

1 Appuyer sur PLAY MODE.

Le menu de mode de lecture apparaît sur l'écran du téléviseur.

2 Utiliser le CURSOR ◀▶ pour amener la sur [REPETITION], appuyer ensuite sur ENTER.

Chaque fois que vous appuyez sur ENTER, le mode de répétition change en fonction du type de disque et du statut de l'unité.

• En lecture DVD Vidéo

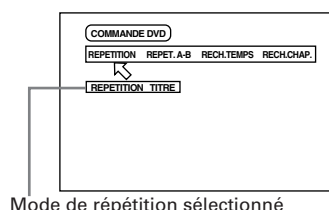

Mode de répétition sélectionné



• **CD Audio/CD Vidéo/SVCD**

(pour CD Audio)

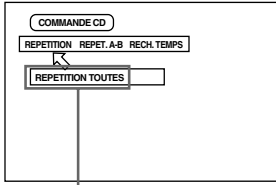

Mode de répétition sélectionné

(pour CD Vidéo/SVCD)

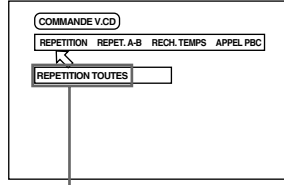

Mode de répétition sélectionné

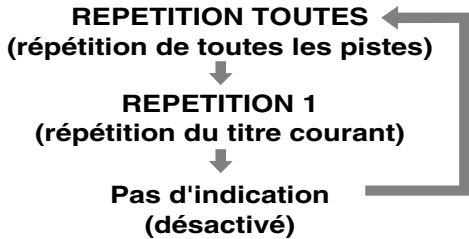

Recommandations

- Si l'on appuie sur ■ en mode REPETITION TOUTES ou REPETITION 1, l'unité arrête la lecture, mais demeure dans le mode.
- Si l'on appuie sur ■ en mode, REPETITION TITRE, ou REPETITION CHAPITRE, l'unité arrête la lecture et quitte le mode.
- **Pour annuler la lecture répétitive**
Avec la ↵ pointée sur [REPETITION], appuyer répétitivement sur ENTER jusqu'à ce que le mode se mette en désactivation.

REMARQUES

- Certains disques DVD Vidéo n'acceptent pas la répétition de titre ou/et la répétition de chapitre.
- Certains disques DVD Vidéo arrêtent automatiquement la lecture au milieu du disque.
- La fonction de lecture répétée ne peut pas être utilisée en lecture d'un CD Vidéo avec la fonction PBC.
- Pour désactiver l'affichage du menu de mode de lecture.
Appuyer sur PLAY MODE.

Pour répéter un passage désiré [REPET. A-B]

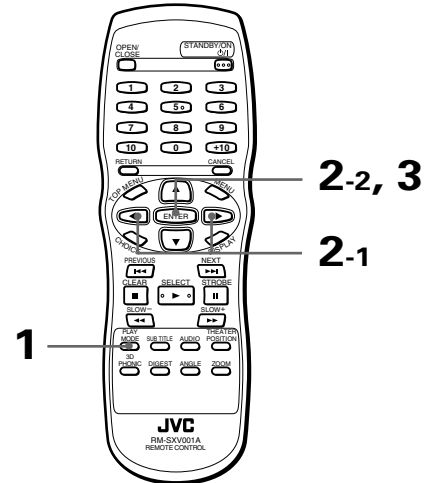

■ En lecture

1 Appuyer sur PLAY MODE.

Le menu de mode de lecture apparaît sur l'écran du téléviseur.

2 Utiliser le CURSOR ◀▶ pour amener la ↵ sur [REPET. A-B], appuyer ensuite sur ENTER au commencement de la section que l'on désire répéter (ce sera le point A).

S'assurer que le mode REPETITION est désactivé. Au cas où l'un des modes REPETITION était choisi, il ne serait pas possible d'amener la ↵ sur [REPET. A-B].

3 Appuyer sur ENTER à la fin de la section que l'on désire répéter (ce sera le point B).

L'unité localise "A" et commence la lecture répétitive entre "A" et "B".

(pour DVD Vidéo)

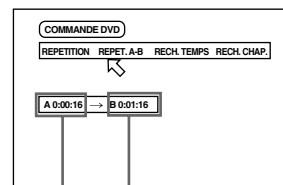

Point A Point B

(pour CD Audio)

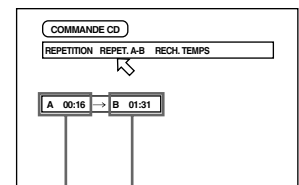

Point A Point B

(pour CD Vidéo/SVCD)

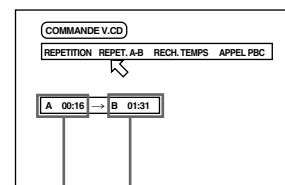

Point A Point B

• Pour sortir de la lecture répétée A-B

Appuyer sur ■. L'unité arrête la lecture et quitte le mode répété A-B.

Recommandations

- Appuyer sur ENTER durant la lecture lorsque la  indique [REPET. A-B] fait sortir du mode répété A-B et poursuivre la lecture.
- Il est également possible de sortir du mode de lecture répétée A-B par une pression sur ◀◀ or ▶▶.

REMARQUES

- **Pour désactiver le menu de mode de lecture:**
Appuyer sur PLAY MODE.
- **Si l'icône  apparaît lorsqu'on appuie sur ENTER à l'étape 2 au cours d'une lecture de DVD/SVCD**
Il n'est pas possible de répéter la section sélectionnée en raison du contenu du disque.
- **Il n'est pas possible d'utiliser la fonction REPET. A-B pendant une lecture programmée.**

Sélection de l'angle d'une scène d'un DVD Vidéo

Français

Il est possible de bénéficier d'un éventail d'angles de prises de vues différents dans la mesure où le disque DVD Vidéo contient des passages "multi-angle", pour lesquels une batterie de caméras aura été mobilisée pour prendre une même scène sous des angles différents.

Recommandations

- Au commencement des passages "multi-angle", l'icône  s'inscrit sur l'écran du téléviseur.

Pour sélectionner un angle de séquence à partir de l'écran normal [ANGLE]

DVD VIDEO

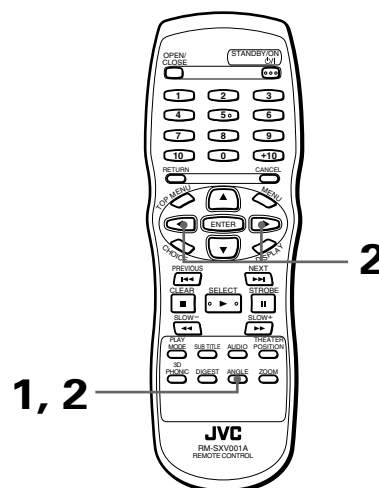

■ En lecture DVD Vidéo

1 Appuyer sur ANGLE.

L'affichage de la sélection d'angle apparaît sur l'écran du téléviseur.

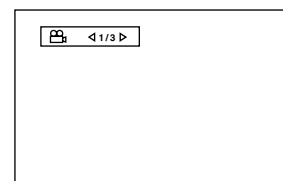

2 Utiliser ANGLE ou CURSOR ◀▶ pour sélectionner l'angle voulu.

Chaque pression sur la touche ANGLE ou CURSOR ◀▶ fait changer l'angle

Exemple :

1 / 3	}
↓	
2 / 3	
↓	
3 / 3	

REMARQUES

- L'affichage de sélection d'angle disparaîtra automatiquement si l'on ne change pas d'angle pendant 10 secondes.
- Pour désactiver manuellement l'affichage de sélection d'angle, appuyer sur ENTER.
- Lorsqu'apparaît l'icône  sur l'écran du téléviseur la séquence en cours n'est pas enregistrée sous des angles multiples.

Pour sélectionner un angle de séquence à partir d'une liste d'angles affichée [ANGLE]

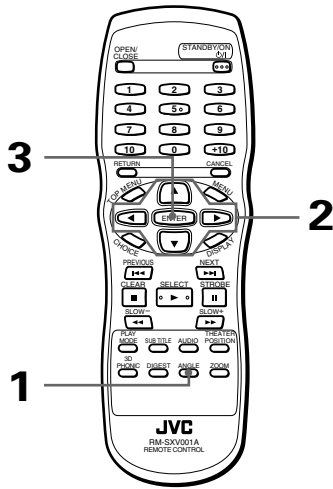

■ En lecture DVD Vidéo

1 Appuyer sur ANGLE plus de 1 seconde.

Jusqu'à neuf angles de caméra enregistrés sur le disque apparaissent à l'écran du téléviseur.

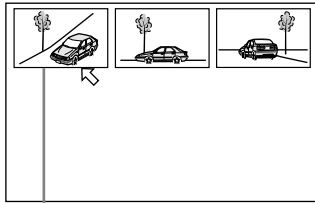

L'angle sélectionné de caméra

2 Utiliser le CURSOR ▲/▼/◀/▶ pour sélectionner l'angle voulu.

3 Appuyer sur ENTER.

L'appareil lance la lecture à l'angle sélectionné sur l'écran pleine taille.

REMARQUES

- Lorsqu'apparaît l'icône sur l'écran du téléviseur à l'étape 1 : La séquence en cours n'est pas enregistrée sous des angles multiples.
- Durant le fonctionnement ci-dessus, l'audio est muette.

Changement de la langue et du son

Il est possible avec les disques DVD Vidéo de choisir la langue des sous-titres, de même que la langue/le son audio, parmi les langues incluses sur un disque. Pour les disques CD Vidéo/SVCD, on pourra également choisir le ou les canaux audio.

Pour sélectionner la langue des sous-titres [SUBTITLE]

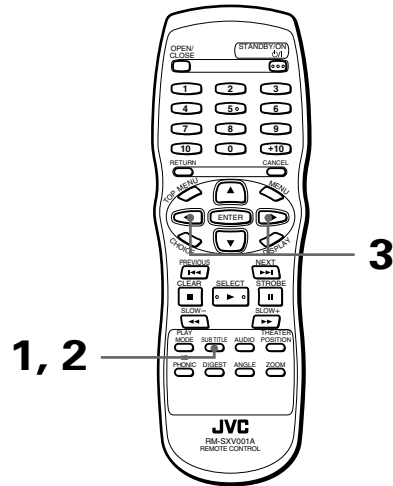

■ En lecture

1 Appuyer sur SUBTITLE.

L'affichage de sélection de sous-titre (SUBTITLE) apparaît à l'écran.

(pour DVD Vidéo)

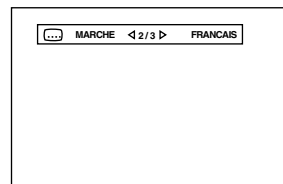

(pour SVCD)

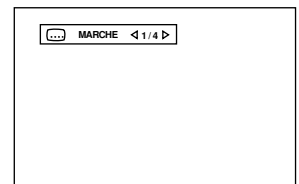

2 Pour activer ou désactiver les sous-titres, appuyer sur SUBTITLE.

3 Pour sélectionner la langue souhaitée pour les sous-titres, utiliser le CURSOR ◀/▶.

• Pour DVD Vidéo

Chaque pression sur le CURSOR ◀/▶, modifie la langue des sous-titres.

Exemple :

- 1/3 ANGLAIS
- ↓
- 2/3 FRANCAIS
- ↓
- 3/3 ESPAGNOL
- ↓
- /3 (désactivé)

• **Pour SVCD**

Appuyer sur CURSOR ◀/▶ pour passer en revue les quatre canaux de sous-titres comme suit, qu'il y ait un sous-titre enregistré ou non. Vous pouvez également sélectionner le sous-titre en appuyant sur SUBTITLE.

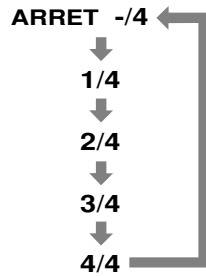

(pour DVD Vidéo)

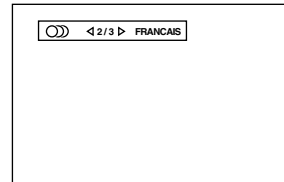

(pour CD Vidéo)

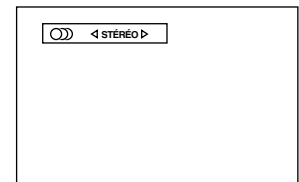

(pour SVCD)

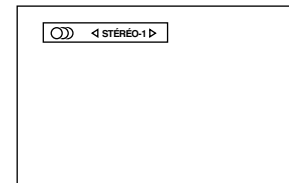

Français

REMARQUES

- Pour la DVD Vidéo, la langue choisie peut apparaître abrégée sous forme de sigle à l'écran du téléviseur. Voir "Annexe A : Tableau des langues de travail et de leurs sigles" en fin de manuel.
- L'affichage de la sélection des langues de sous-titrage disparaîtra automatiquement si l'on ne change pas de sous-titre dans les 10 secondes.
- Pour désactiver manuellement l'affichage des sous-titres, appuyer sur ENTER.
- Lorsqu'apparaît l'icône Ⓞ sur l'écran du téléviseur : On ne peut pas sélectionner le sous-titre.

Pour changer la langue ou le son audio [AUDIO]



Grâce à la sélection AUDIO, il est possible de choisir la langue audio des films, ou de prendre plaisir au karaoké avec ou sans les paroles de la chanson.

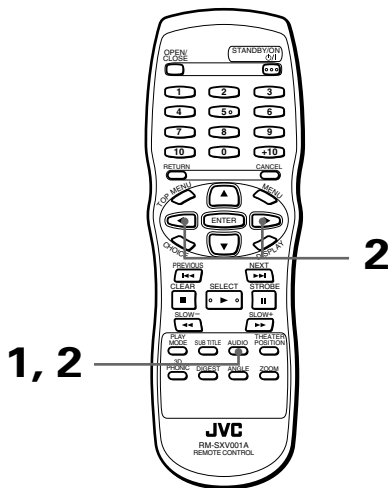

■ En lecture

1 Appuyer sur AUDIO.

L'affichage de sélection Audio apparaît à l'écran du téléviseur.

2 Utiliser AUDIO ou CURSOR ◀/▶ pour sélectionner le son audio voulu.

• **Pour DVD Vidéo**

Chaque pression sur AUDIO ou sur CURSOR ◀/▶, fait changer la langue ou le son audio.

Exemple :



• **Pour CD Vidéo/SVCD**

Chaque pression sur AUDIO ou sur CURSOR ◀/▶, fait changer le son audio de lecture, comme suit :

(CD Vidéo)

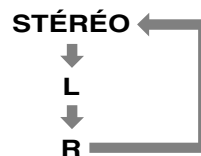

(SVCD)

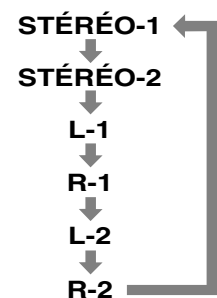

Commandes sophistiquées

REMARQUES

- Pour la DVD Vidéo, la langue choisie peut apparaître abrégée sous forme de sigle à l'écran du téléviseur. Voir "Annexe A : Tableau des langues de travail et de leurs sigles" en fin de manuel.
- L'affichage de la sélection Audio disparaît automatiquement si l'on ne change pas l'audio durant 10 secondes.
- Pour désactiver manuellement l'affichage de sélection Audio, appuyer sur ENTER.
- Lorsqu'apparaît l'icône Ⓞ sur l'écran du téléviseur (avec un disque DVD Vidéo): On ne peut pas sélectionner l'audio.

Sélection du caractère de l'image

Vous pouvez choisir l'un des quatre caractères d'image proposés au choix, en fonction du programme d'origine, des conditions d'éclairage de la pièce et (ou) de préférences personnelles.

Pour sélectionner le caractère de l'image [THEATER POSITION (position salle de cinéma)]

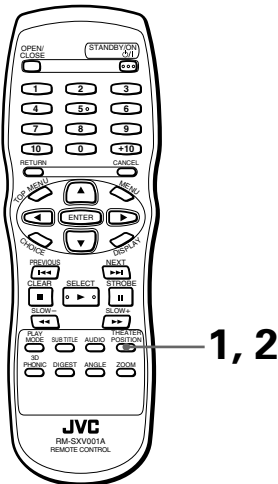

■ En lecture

- 1 Appuyer sur THEATER POSITION. L'affichage de position cinéma apparaît sur l'écran du téléviseur.
- 2 Sélectionner la position voulue de cinéma en employant THEATER POSITION. Chaque pression sur la touche THEATER POSITION fait changer le caractère de l'image, comme suit :



Caractère sélectionné d'image

- CINÉMA 1
- ↓
- CINÉMA 2
- ↓
- CINÉMA 3
- ↓
- CINÉMA ARRET (desactivé)

*CINÉMA ARRET est la position normale. Au nombre le plus élevé correspond l'image la plus sombre.

REMARQUES

- L'affichage de la position cinéma disparaît automatiquement si l'on reste 5 secondes sans modifier la position cinéma.
- Pour éteindre manuellement l'affichage de la position salle de cinéma, appuyer sur ENTER.

Jouer pleinement du son Surround virtuel

La fonction 3D PHONIC permet d'obtenir du système stéréophonique une simulation d'effet Surround (effet d'ambiance environnante).

Pour simuler le son surround [3D PHONIC]

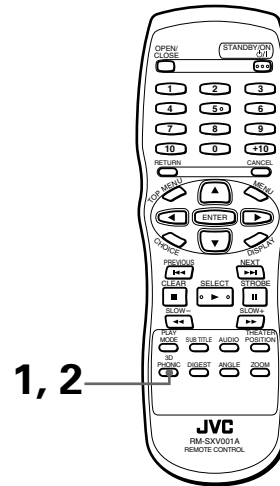

■ En lecture

- 1 Appuyer sur 3D PHONIC. L'affichage de 3D PHONIC apparaît sur l'écran du téléviseur.
- 2 Sélectionner le mode souhaité en utilisant 3D PHONIC. Chaque pression sur la touche 3D PHONIC fait changer le mode 3D PHONIC, comme suit :

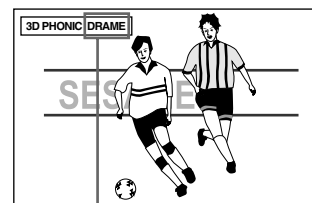

Mode d'effet sélectionné

- 3D PHONIC ACTION*
- ↓
- 3D PHONIC Drame
- ↓
- 3D PHONIC CINÉMA
- ↓
- 3D PHONIC ARRET (desactivé)

• ACTION

Convient aux films d'action et aux programmes sportifs dans lesquels le son se déplace dynamiquement.

• DRAME

Son naturel et chaud. Permet de savourer les films dans une ambiance détendue.

• CINÉMA

Permet de bénéficier des mêmes effets sonores que dans un grand cinéma de la capitale.

* Lorsqu'on lit un disque DVD Vidéo enregistré en Dolby Digital qui contient plus de 3 canaux, ACTION n'apparaît jamais.

REMARQUES

- L'affichage de la 3D PHONIC disparaît automatiquement si l'on reste 5 secondes sans modifier la 3D PHONIC.
- Pour éteindre manuellement l'affichage de la 3D PHONIC, appuyer sur ENTER.
- Avec un CD Vidéo, si AUDIO a été réglé sur L ou R, il ne sera pas possible d'activer la fonction 3D PHONIC (c-à-d. que le mode 3D PHONIC est fixé sur ARRÊT).
Inversement, lorsque la fonction 3D PHONIC est activée, le fait de régler AUDIO sur L ou R au lieu de STEREO annulera la fonction 3D PHONIC.
- La fonction 3D PHONIC fonctionne correctement pour la lecture de disques enregistrés en formats Dolby Surround ou Dolby Digital 5.1 canaux. Toutefois, cette fonction est également opérante pour la lecture de disques autres que ceux ne relevant pas des systèmes ci-dessus, bien que l'effet obtenu n'est pas irréprochable.
- La fonction 3D PHONIC n'affecte nullement le signal de train de binaires DTS ou Dolby Digital délivré à la prise jack DIGITAL OUT.
- L'effet sonore ne sera pas programmé et restera par conséquent inopérant, même si l'on appuie sur 3D PHONIC, pour le son des disques DVD Vidéo enregistrés en PCM linéaire.
- Lorsque la fonction 3D PHONIC est activée, les paramètres MIX.DEMULTI et COMPRESSION de la page AUDIO de l'affichage de Préférence se trouvent désactivés.

Vérification du statut

Il est possible de vérifier les informations de disque/temps ainsi que les fonctions DVD du disque.

Français

Pour vérifier les informations sur le disque/temps

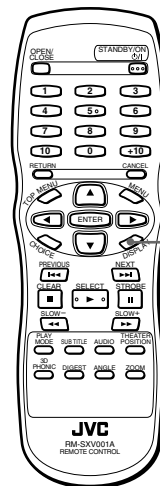

■ En lecture

1 Appuyer une fois sur DISPLAY pour un disque CD Audio, CD Vidéo ou SVCD, ou deux fois pour un disque DVD Vidéo.

L'affichage disque/temps apparaît à l'écran du téléviseur.

(pour DVD Vidéo)

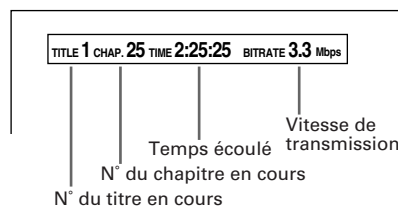

(pour CD Audio, CD Vidéo ou SVCD en lecture sans PBC)

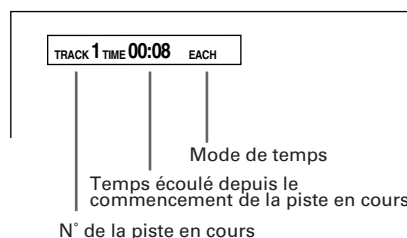

(pour CD Vidéo/SVCD en lecture avec PBC)

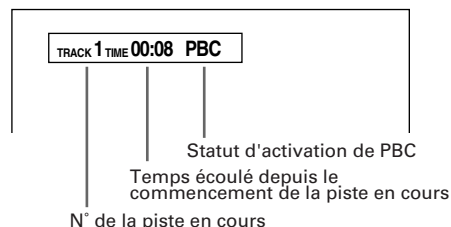

- Pour désactiver l'affichage du disque/temps Appuyer sur DISPLAY.

Commandes sophistiquées

Pour vérifier le statut des fonctions DVD

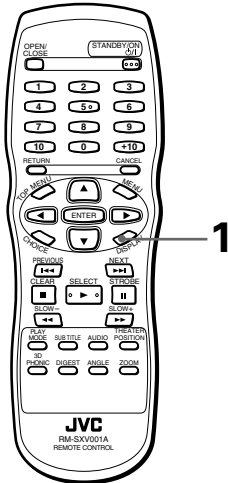

■ En lecture DVD Vidéo

1 Appuyer sur DISPLAY.

L'affichage du statut des fonctions DVD s'affiche à l'écran du téléviseur.

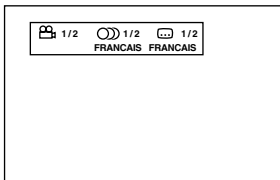

Les sélections courantes de l'angle de prise de vue de la caméra, de la langue audio et de la langue de sous-titrage s'affichent.

• **Pour désactiver l'affichage du statut des fonctions du DVD**

Appuyer sur DISPLAY à deux reprises.

Pour atténuer la luminosité de la fenêtre d'affichage

Pour atténuer la luminosité de la fenêtre d'affichage.

Atténuation de la luminosité de la fenêtre d'affichage

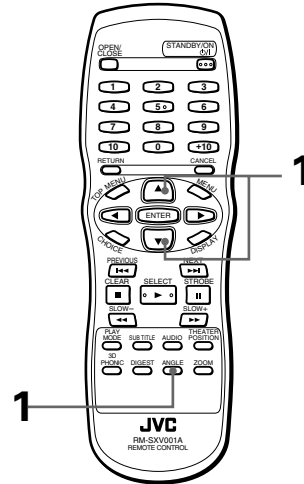

■ Lorsqu'il n'y a pas de disque ou à l'arrêt

1 Appuyer sur le CURSOR ▼ tout en maintenant enfoncée la touche ANGLE.

Vous pouvez programmer la luminosité sur l'un des trois niveaux possibles. Chaque pression sur cette touche assombrit la fenêtre d'affichage. Pour rétablir une luminosité plus forte sur la fenêtre d'affichage, appuyer sur le CURSOR ▲.

Cet appareil peut lire les disques CD enregistrés au format MP3 (appelés disques MP3 dans ce manuel). Les opérations pour les disques MP3 sont similaires à celles des disques CD Audio, bien qu'il y ait certaines restrictions et différences.

Définition du MP3

MP3 est l'abréviation de "MPEG1 Audio Layer 3". MPEG Audio est une norme de compression ne concernant que la partie audio. Cette méthode de compression d'images est utilisée pour les DVD, les CD vidéo, etc. Les données audio sont compressées au ratio 1/10 environ.

A propos du disque MP3

Sur un disque MP3, chaque matériel (chanson) est enregistré sur une plage (fichier), qui fait généralement partie d'un groupe (dossier).

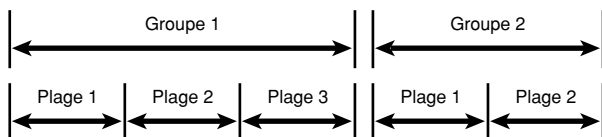

Cet appareil peut prendre en charge un maximum de 99 groupes, avec un maximum de 254 plages par groupe. Le nombre de plages à lire sur le disque est cependant limité à 1023.

Si un disque comprend plus de 1023 plages, le lecteur arrête de détecter les plages excédentaires et ignore les plages ultérieures. Le lecteur ignore également tout fichier dans un format autre que le MP3 qui se trouve sur le disque.

REMARQUES concernant la réalisation d'un disque MP3 privé à l'aide d'un disque CD-R/CD-RW:

- Sélectionner "ISO 9660" comme format de disque.
- Ne pas sélectionner l'enregistrement "multi-session".
- Finaliser le disque.

REMARQUES

- Du fait des caractéristiques de certains disques ou des conditions d'enregistrement, il se peut que l'appareil ne puisse pas lire tous les disques ou la lecture peut prendre un certain temps avant de démarrer.
- L'appareil ne prend pas en charge les disques "écriture par paquet".
- Si des plages (fichiers) sont enregistrées directement sur le disque alors qu'elles n'appartiennent à aucun groupe (répertoire), l'appareil les prend en charge en les classant dans un groupe indépendant.
- La sortie DIGITAL OUT du lecteur n'émet pas de signal audio numérique lors de la lecture d'un disque MP3.
- Le lecteur lit les groupes/plages d'un disque MP3 dans l'ordre alphabétique.

Par exemple, s'il y a trois groupes de titres [un], [deux] et [trois] sur un disque, l'ordre de lecture sera [deux], [trois] et puis [un]. La lecture des plages d'un groupe s'effectue de la même manière.

Dès lors, la lecture d'un disque MP3 du commerce peut se faire dans un ordre différent de celui imprimé sur la pochette.

Fonctions non disponibles

Comme indiqué précédemment, il existe certaines restrictions à la lecture des disques MP3. Les fonctions suivantes ne sont en effet pas disponibles pour les disques MP3.

Fonctions non disponibles pour les disques MP3

Nom de la fonction	Fonction
Reprendre	Pour reprendre la lecture
Recherche temps	Pour situer un emplacement souhaité sur la plage en cours
Recherche manuelle	Pour faire avancer ou reculer la lecture rapidement
Répétition A-B	Pour répéter une partie souhaitée
3D phonique	Pour simuler un son d'environnement surround

REMARQUES

- Il est impossible de lire les plages dans l'ordre désiré (programmé) ou aléatoire, ou de lire une plage de manière répétitive.
- Comme pour les CD audio, la fonction de protection d'écran est désactivée pour les disques MP3.

Commandes de base

Commandes de base faisant appel aux touches de commandes de base MP3

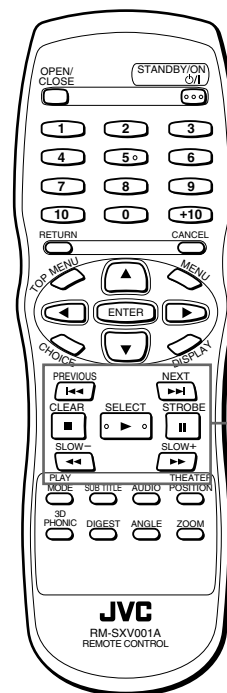

Touches de commande de base

Le tableau ci-dessous présente les fonctions de base des touches de commande de base.

Comme vous pouvez le voir, la fonction des touches ►, ■, || et ◀▶ est identique à celle des disques CD, mais la fonction des touches ◀▶▶ est différente.

Touches	Fonctions
	Lance la lecture
	Arrête complètement la lecture
	Suspend temporairement la lecture
	Reculé ou avance d'une page*.
	Avance ou recule d'un groupe.

* Il est possible de sauter une page pour passer au groupe suivant. Appuyer sur lorsque la dernière page du groupe en cours est sélectionnée pour sauter à la première page du groupe suivant.

REMARQUES

- Les numéros du groupe ou de la plage en cours apparaissent dans la fenêtre d'affichage comme suit:



N° de la piste en cours Temps écoulé depuis le commencement de la piste en cours
 N° de la groupe en cours

- Il est impossible de procéder à une lecture avant ou arrière rapide d'un disque MP3.

Sélection des plages/groupes à l'aide des touches numériques **MP3**

Lorsque l'appareil est à l'arrêt, il est possible de sélectionner la lecture d'un groupe à l'aide des touches numériques. Pendant la lecture, il est possible de sélectionner une page à lire dans le groupe en cours à l'aide des touches numériques.

Spécification de la plage ou du groupe souhaité:

Il est possible d'utiliser la même méthode que celle servant à sélectionner une page d'un disque audio pour la sélection d'un groupe ou d'une page sur un disque MP3, sauf pour les pages à trois chiffres. Pour la sélection d'une page à trois chiffres (c'est-à-dire la page 100 ou une page supérieure), suivre les indications ci-dessous.

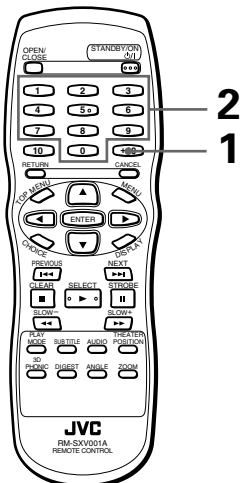

1 Maintenir enfoncée la touche +10 pendant au moins 2 secondes.

"- -" apparaît dans la fenêtre d'affichage pour signaler qu'il est à présent possible d'entrer directement un numéro à trois chiffres.

2 Utiliser les touches numériques (0 à 9) pour spécifier directement le numéro de page souhaité.

• **Exemple:**

Pour spécifier la page 254 : appuyer sur 2, 5 et 4.

Recommandations

- Il est également possible de spécifier un numéro de page à un ou deux chiffres par le biais de cette méthode. Exemple:
 - Pour spécifier la page 5, appuyer sur 0, 0 et 5.
 - Pour spécifier la page 25, appuyer sur 0, 2 et 5.

Fonctions avancées

Lecture programmée **MP3**

Il est possible de lire des groupes d'un disque MP3 dans l'ordre souhaité.

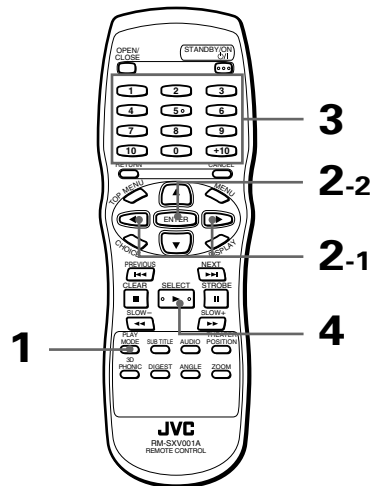

■ A l'arrêt

1 Appuyer sur PLAY MODE.

Le menu du mode de lecture apparaît à l'écran du téléviseur.

2 Utiliser les touches CURSOR pour se déplacer à [PROGRAMME] puis appuyer sur ENTER.

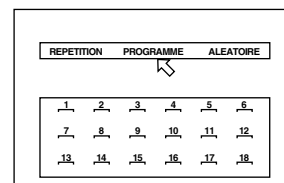

Le tableau des programmes apparaît au-dessous de la barre de menu (comme illustré ci-dessus). L'indicateur "PROGRAMME" apparaît dans la fenêtre d'affichage de la face avant.

3 Spécifier les groupes dans l'ordre souhaité à l'aide des touches numériques.

Voir page 11 pour plus de détails sur l'utilisation des touches numériques.

Il est possible de programmer jusqu'à 18 groupes. Le même groupe peut être sélectionné plusieurs fois.

REPETITION		PROGRAMME		ALEATOIRE	
1	2	3	4	5	6
3	2	1	2		
7	8	9	10	11	12
13	14	15	16	17	18

Le numéro du groupe programmé apparaît sous chaque numéro de programme

• En cas de spécification erronée

Appuyer sur CANCEL. La dernière sélection programmée s'efface.

• Pour supprimer le programme

Appuyer sur ■.

4 Appuyer sur ► pour lancer la lecture du programme.

Lorsque la lecture de tous les groupes programmés est terminée, le lecteur s'arrête mais conserve le programme.

• Pour quitter la lecture programmée

Appuyer sur ■ lorsque le lecteur est à l'arrêt. L'indicateur "PROGRAMME" de la fenêtre d'affichage s'éteint.

Remarque que le programme est conservé.

Pour supprimer le programme, appuyer sur ■ pendant que le tableau de programmes apparaît à l'écran du téléviseur.

Recommandations

- Lorsque le lecteur est à l'arrêt et que le menu du mode lecture est affiché sur l'écran du téléviseur, il est possible de quitter le mode programme en allant ⏪ à [PROGRAMME] et en appuyant sur ENTER. Remarque que le programme est conservé.

REMARQUES

- Il n'est pas possible de lire les plages d'un groupe dans l'ordre souhaité.
- Lorsqu'on appuie sur PLAY MODE pendant la lecture d'un programme, le tableau de programmes s'affiche à l'écran du téléviseur et le numéro du programme en cours apparaît en jaune.

Lecture aléatoire

MP3

Français

Il est possible de lire les groupes d'un disque MP3 dans un ordre aléatoire.

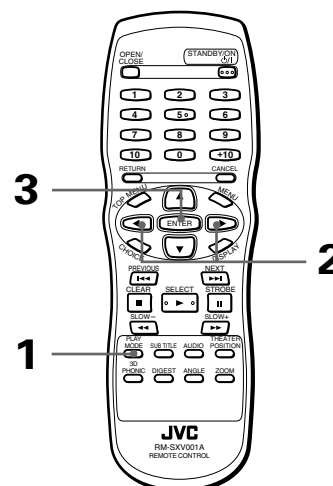

■ Lorsque le lecteur est à l'arrêt

1 Appuyer sur PLAY MODE.

Le menu du mode de lecture apparaît sur l'écran du téléviseur.

2 Utiliser le CURSOR ◀▶ pour aller à [ALEATOIRE].

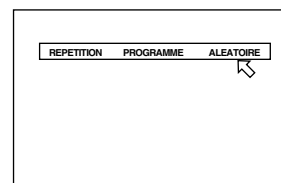

3 Appuyer sur ENTER.

Le lecteur lance la lecture aléatoire. L'indicateur "ALEATOIRE" apparaît dans la fenêtre d'affichage de la face avant. Après la lecture de tous les groupes du disque, la lecture aléatoire se termine.

Recommandations

- Il n'est pas possible de lire plusieurs fois le même groupe pendant la lecture aléatoire.
- **Pour arrêter/quitter la lecture aléatoire en cours**
Appuyer sur ■ pour arrêter la lecture. Le lecteur se trouve toujours en mode de lecture aléatoire et il suffit d'appuyer sur ► pour recommencer la lecture aléatoire.
Pour quitter la lecture aléatoire, réappuyer sur ■ lorsque le lecteur est à l'arrêt. L'indicateur "ALEATOIRE" de la fenêtre d'affichage s'éteint.

REMARQUES

- La lecture des plages d'un groupe s'effectue dans l'ordre normal.
- Appuyer sur la touche ◀▶ pendant la lecture aléatoire pour sauter une piste ou revenir à la précédente.

Lecture répétée

MP3

Il est possible de répéter la lecture du groupe en cours ou de tous les groupes.

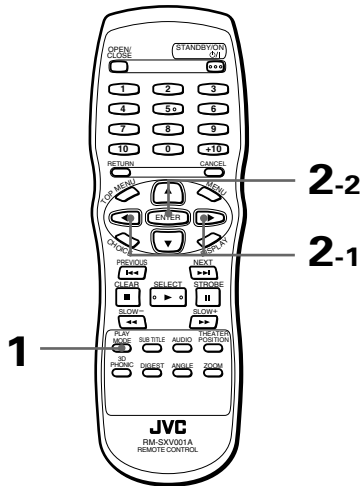

■ Pendant la lecture ou à l'arrêt

1 Appuyer sur PLAY MODE.

Le menu du mode de lecture apparaît sur l'écran du téléviseur.

2 Utiliser le CURSOR ◀/▶ pour aller à [REPETITION], puis appuyer sur ENTER.

A chaque pression de ENTER, le mode de répétition change comme suit en fonction du type de disque et de la condition du lecteur:

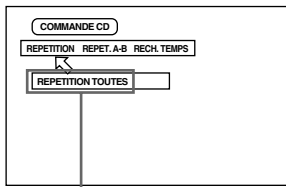

Mode de répétition sélectionné

REPETITION TOUTES
(répétition de toutes les groupes)

REPETITION 1
(répétition du groupe courant)

Pas d'indication
(désactivé)

Recommandations

- Si vous appuyez sur ■ dans le mode REPETITION TOUTES ou REPETITION1, le lecteur arrête la lecture mais reste dans ce mode.
- **Pour quitter la lecture répétée**

Lorsque ◀ est pointé sur [REPETITION], appuyer à plusieurs reprises sur ENTER jusqu'à ce que le mode soit désactivé.

REMARQUE

- **Pour désactiver l'affichage du menu du mode de lecture**
Appuyer sur PLAY MODE.

Informations concernant le disque/le temps

MP3

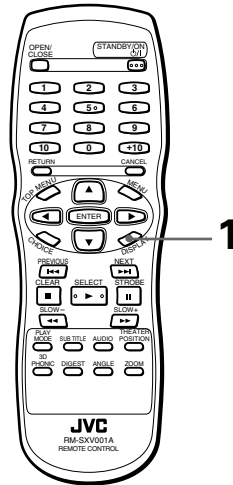

■ Pendant la lecture

1 Appuyer sur DISPLAY.

L'affichage du disque/temps apparaît sur l'écran du téléviseur.

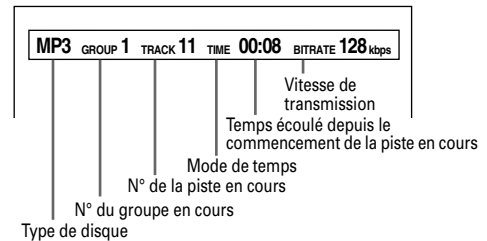

- **Pour désactiver l'affichage du disque/temps**
Appuyer sur DISPLAY.

Choix des préférences

Il est possible de programmer diverses préférences de lecture via quatre affichages spéciaux.

Comment régler les préférences

Noter qu'il n'est pas possible de rappeler l'affichage Préférences pendant la lecture ou s'il y a un CD Audio dans le tiroir.

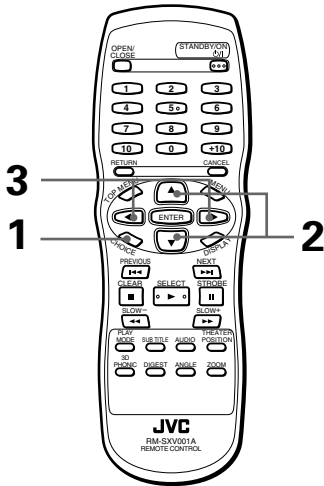

■ S'il n'y a pas de disque dans le tiroir ou s'il y a un DVD Vidéo ou un CD Vidéo arrêté.

1 Appuyer sur CHOICE.

L'une des pages de Préférence apparaît à l'écran du téléviseur.

Il existe quatre pages de préférence : LANGUE, AUDIO, AFFICHAGE et SYSTÈME. Pour tourner la page, amener sur l'onglet voulu, à l'aide du CURSOR .

LANGUE

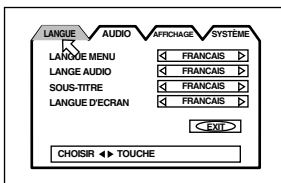

AUDIO

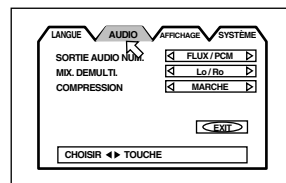

AFFICHAGE

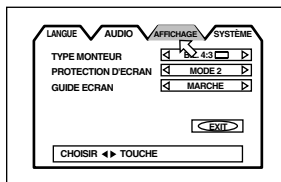

SYSTEME

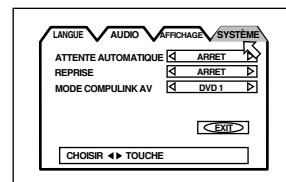

2 Déplacer pour sélectionner l'élément que l'on désire programmer à l'aide du CURSOR .

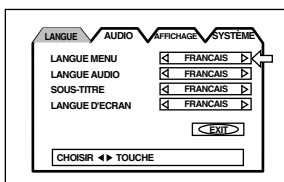

3 Appuyer sur le CURSOR pour sélectionner le réglage voulu.

- Pour arrêter l'affichage des préférences, appuyer sur CHOICE ou amener sur [EXIT] puis appuyer sur ENTER.
- Pour les détails sur chaque réglage, voir les paragraphes suivants :

Page LANGUE

LANGUE MENU

Il est possible de sélectionner une langue d'affichage par défaut qui n'apparaîtra que si celle-ci est présente sur le disque.

Chaque pression sur le CURSOR commute le choix de la langue dans la séquence suivante :

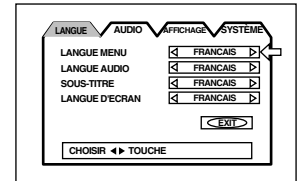

ANGLAIS → ESPAGNOL → FRANCAIS → CHINOIS → ALLEMAND → ITALIEN → JAPONAIS → code de langues de AA à ZU

(Voir le "Annexe A : Tableau des langues de travail et de leurs sigles", en fin de manuel).

Chaque pression sur le CURSOR commute le réglage de langue dans la séquence inverse à celle ci-dessus.

* Si la langue sélectionnée n'est pas enregistrée, c'est la langue d'affichage par défaut du disque qui s'affiche.

LANGUE AUDIO

Il est possible de sélectionner la langue audio à mettre en lecture par défaut, dans la mesure où celle-ci est présente sur le disque.

Chaque pression sur le CURSOR commute le réglage de la langue dans la séquence suivante :

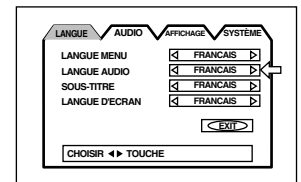

ANGLAIS → ESPAGNOL → FRANCAIS → CHINOIS → ALLEMAND → ITALIEN → JAPONAIS → code de langues de AA à ZU

(Voir le "Annexe A : Tableau des langues de travail et de leurs sigles", en fin de manuel).

Chaque pression sur le CURSOR commute le réglage de langue dans la séquence inverse à celle ci-dessus.

* Si la langue sélectionnée n'est pas enregistrée, c'est la langue de sous-titrage par défaut du disque qui s'affiche.

SOUS-TITRE

Il est possible de sélectionner la langue implicite de sous-titrage, si elle se trouve sur le disque.

Chaque pression sur le CURSOR ► commute le choix de la langue dans la séquence suivante :

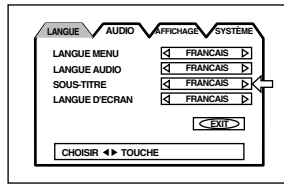

ANGLAIS → ESPAGNOL → FRANCAIS → CHINOIS → ALLEMAND → ITALIEN → JAPONAIS → code de langues de AA à ZU

(Voir le "Annexe A : Tableau des langues de travail et de leurs sigles", en fin de manuel).

Chaque pression sur le CURSOR ◀ commute le réglage de langue dans la séquence inverse à celle ci-dessus.

* Si la langue sélectionnée n'est pas enregistrée, c'est la langue de sous-titrage par défaut du disque qui s'affiche.

LANGUE D'ECRAN

Il est possible de sélectionner la langue d'affichage à l'écran, dans la mesure où celle-ci est présente sur le disque.

Chaque pression sur le CURSOR ► commute le réglage de la langue dans la séquence suivante :

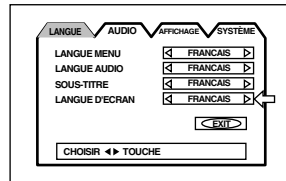

Anglais	ON SCREEN LANGUAGE ◀ ENGLISH ▶
Allemand	BILDSCHIRMMENUE-SPRACHE ◀ DEUTSCH ▶
Français	LANGUE D'ECRAN ◀ FRANCAIS ▶

Chaque pression sur le CURSOR ◀ commute le réglage de langue dans la séquence inverse à celle ci-dessus.

Page AUDIO

SORTIE AUDIO NUM.

Il importe de régler cet élément correctement afin de pouvoir connecter la sortie numérique du lecteur à un appareil extérieur doté d'une entrée numérique.

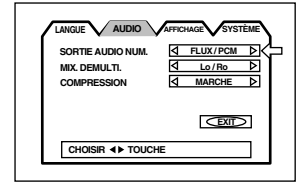

- **PCM SEUL.**

Pour connecter la prise jack DIGITAL OUT (Sortie Numérique) de l'unité à l'entrée numérique PCM linéaire de l'autre équipement Audio.

- **FLUX/PCM**

Pour connecter sur l'entrée numérique d'un amplificateur avec décodeur multicanaux audio DTS, Dolby Digital ou MPEG intégrés.

- **DOLBY DIGITAL/PCM**

Pour connecter sur l'entrée numérique d'un décodeur Dolby Digital ou d'un amplificateur avec décodeur Dolby Digital intégré.

Le tableau ci-dessous indique la relation existant entre les types de disques mis en lecture et les signaux de sortie.

Disques lus	Sortie		
	FLUX/PCM	DOLBY DIGITAL/PCM	PCM SEUL.
DVD avec 48 kHz, PCM linéaire 16 bits	48 kHz, PCM linéaire 16 bits	←	←
DVD avec 48 kHz, PCM linéaire 20/24 bits	48 kHz, PCM linéaire 20/24 bits	←	←
DVD avec 96 kHz, PCM linéaire	Pas de sortie	←	←
DVD avec DTS	Train de bits DTS	Pas de sortie	←
DVD avec Dolby Digital	Train de bits Dolby Digital	←	48 kHz, PCM linéaire 16 bits
DVD avec multicanal MPEG	Train de bits MPEG	48 kHz, PCM linéaire 16 bits	←
CD Vidéo/SVCD	44,1 kHz, PCM linéaire 16 bits	←	←
CD Audio	48 kHz, PCM linéaire 16 bits	←	←
CD Audio avec DTS	Train de bits DTS	←	←
CD MP3	Pas de sortie	←	←

REMARQUES

- L'unité n'offre pas de fonction de décodage DTS.
- Lorsqu'on lit un disque DVD Vidéo ou CD Audio en DTS, utiliser un décodeur DTS pour obtenir des signaux corrects des haut-parleurs. Ne jamais utiliser des prises jacks de sortie analogiques, celles-ci produisent des signaux non conformes qui risquent d'endommager les haut-parleurs.
- Si l'on connecte les sorties analogiques et les sorties numériques en même temps, veiller absolument à choisir correctement la source de l'amplificateur, ou alors mettre la commande de volume de l'amplificateur connecté aux sorties analogiques au minimum.

MIX. DEMULTI.

Pour lire correctement un disque DVD Vidéo enregistré avec un son multi-canaux surround, régler correctement la rubrique MIX. DEMULTI. en fonction de la chaîne audio. Noter que ce réglage affectera le signal de sortie des prises jack de sortie AUDIO (DIGITAL et ANALOG) lors de la lecture d'un DVD Vidéo enregistré avec un son multi-canaux Surround.

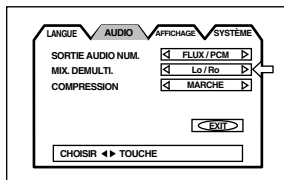

• Lt/Rt

Pour obtenir un son multi-canaux Surround en raccordant la sortie AUDIO de l'appareil (normalement, la sortie DIGITAL) à un décodeur Surround.

• Lo/Ro

Pour obtenir un son stéréo à 2 canaux classique en raccordant la sortie AUDIO de l'appareil à un amplificateur/récepteur stéréo ou à un téléviseur, ou pour copier le son d'un DVD Vidéo enregistré avec un son Surround sur une platine MD, une platine à cassette, etc.

REMARQUES

- La fonction MIX. DEMULTI. demeure inopérante lorsque la fonction 3D PHONIC est activée.
- La rubrique MIX. DEMULTI. n'affecte pas un signal à train de bits MPEG ou Dolby Digital provenant de la sortie numérique.

Pour apprécier l'effet MIX. DEMULTI. provenant de la sortie numérique lors de la lecture d'un disque enregistré sous le format MPEG à canaux multiples ou Dolby Digital, programmer "SORTIE AUDIO NUM." sur "PCM SEUL." (voir page 40).

- Lors de la lecture d'un disque enregistré en DTS, l'effet MIX. DEMULTI. n'est pas disponible à partir des sorties DIGITAL et ANALOG.

COMPRESSION

Il est possible de comprimer la gamme dynamique du son si nécessaire. Grâce à cette fonction, l'on peut entendre très facilement un très beau son à volume réduit.

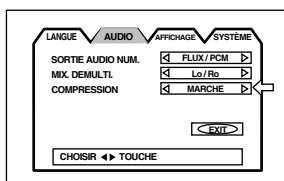

• MARCHÉ

La lecture audio se fait avec une gamme dynamique comprimée.

• ARRÊT

L'audio est lue telle qu'elle a été enregistrée.

REMARQUES

- La fonction de Compression agit seulement si le disque mis en lecture a été enregistré en DOLBY DIGITAL 1 Canal ou 2 Canaux. Ce réglage est inopérant sur les autres disques.
- La fonction de compression est inopérante lorsque la fonction 3D PHONIC est activée.
- Avec cette connexion numérique, les réglages de l'unité pour COMPRESSION, dans la page AUDIO de la visualisation d'écran de Préférence, sont invalidés. Les réglages pour ces éléments doivent se faire à partir du décodeur.

Page AFFICHAGE

TYPE MONITEUR

Il est possible de choisir le type de moniteur s'harmonisant avec le téléviseur lorsque l'on met en lecture des disques DVD Vidéo enregistrés pour des téléviseurs à écran large.

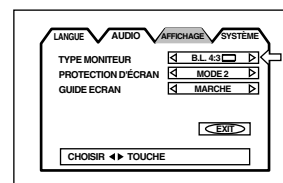

- **B.L.4:3** (Conversion Boîte aux Lettres = nom donné au format des films en format large diffusé à la télévision avec une bande noire en haut et en bas de l'écran)

Lorsqu'on connecte un téléviseur normal à l'unité. Lorsqu'on met en lecture une image large enregistrée sur un disque DVD Vidéo, l'image apparaît avec une bande noire en haut et en bas de l'écran.



- **P.S.4:3** (Conversion Pan Scan)

Lorsqu'on connecte un téléviseur normal à l'unité. Lorsqu'on met en lecture une image large enregistrée sur un disque DVD Vidéo, un segment de l'image est automatiquement amputé de ses marges gauche et droite. Suivant le disque, ce format de lecture peut être incompatible. Auquel cas, l'image sera lue en mode B.L.4:3 .

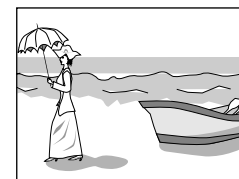

- **LARGE (Téléviseur à écran large)**

Lorsqu'on connecte à l'unité un téléviseur à écran large.

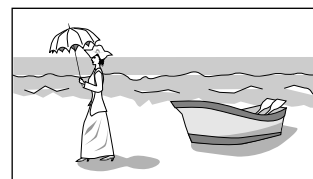

PROTECTION D'ÉCRAN

Un écran de moniteur de télévision peut être grillé si une image statique demeure trop longtemps affichée. Pour éviter cet accident, le lecteur mobilise automatiquement une fonction protectrice d'écran dès qu'une image statique, telle qu'une visualisation d'écran ou un menu, reste affichée plus de 5 minutes.

- **MODE 1**

L'image en cours s'assombrit.

- **MODE 2**

L'image de "protection d'écran" apparaît et sa luminosité change.

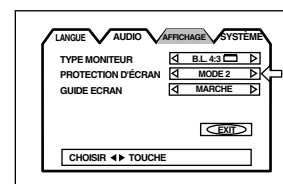

- **ARRÊT**

La fonction de protection d'écran est désactivée.

REMARQUES

- L'écran moniteur d'un projecteur ou d'un téléviseur de projection se grille facilement lorsque le mode de protection d'écran a été réglé sur ARRÊT et qu'une image statique demeure affichée trop longtemps.
- La fonction de protection d'écran n'est pas activée lorsque le disque sélectionné est un CD Audio.

GUIDE ECRAN

L'unité peut afficher des icônes "guide écran" ou des lettres/caractères surimposés à l'image pour informer sur ce qui se passe pour le disque ou pour le lecteur.

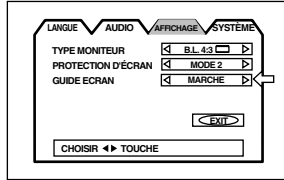

- **MARCHE**

L'affichage des guides écran apparaît.

- **ARRET**

L'affichage des guides écran n'apparaît pas. Exemples d'icônes "guide écran" ou de lettres/caractères (voir page 11):

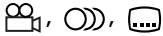

Page SYSTÈME

ATTENTE AUTOMATIQUE

Lorsque l'unité se trouve en mode arrêt pour plus de 30 ou de 60 minutes, l'unité se met automatiquement en mode d'attente.

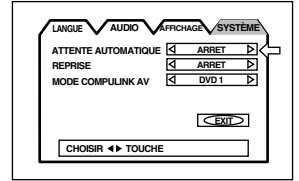

- **60**

Le temps est réglé sur 60 minutes.

- **30**

Le temps est réglé sur 30 minutes.

- **ARRET**

La fonction d'attente automatique est désactivée.

REPRISE

Il est possible d'activer ou de désactiver la fonction de reprise. Voir page 19.

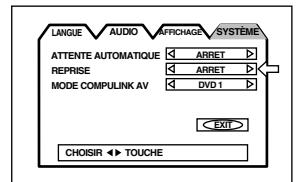

- **MARCHE**

Appuyer sur ► pendant l'arrêt ou l'attente pour déclencher la lecture au point de reprise s'il a été mémorisé.

- **ARRET**

Appuyer sur ► pendant l'arrêt ou l'attente pour déclencher la lecture au début du disque.

MODE COMPULINK AV

Cet élément est fourni en vue d'une utilisation future. Conservez-le sur son réglage par défaut "DVD1".

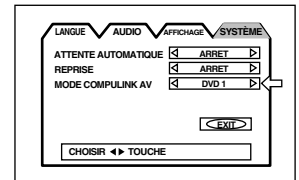

Lecture limitée pour les enfants

Cette fonction restreint la lecture des disques DVD Vidéo qui contiennent des scènes violentes (et autres), en fonction du niveau imposé par l'utilisateur. Par exemple, si un film présentant des scènes à caractère violent comporte la caractéristique de censure parentale, ces scènes, auxquelles on ne veut pas exposer les enfants, peuvent être coupées ou remplacées par d'autres plus anodines.

Programmation de la censure parentale pour la première fois [CENSURE PARENTALE]

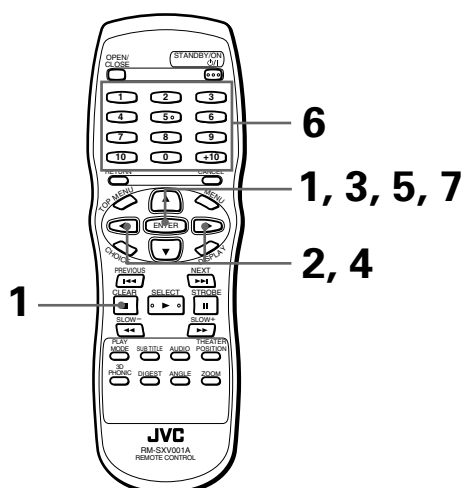

■ Lorsqu'un disque DVD Vidéo est à l'arrêt ou lorsqu'il n'y a pas de disque.

1 Appuyer sur ENTER et, simultanément, sur la touche ■ de la télécommande.

La Censure Parentale apparaît en visualisation d'écran sur l'écran du téléviseur.
 ⇐ est pointé sur [CODE PAYS].

2 Pendant que ⇐ est pointé sur [CODE PAYS], utiliser le CURSOR ⇐/⇒ pour sélectionner le code du pays.

Il faudra sélectionner le code du pays dont les normes ont été appliquées pour indexer le disque DVD Vidéo. Voir "Annexe B : Liste des codes de pays/de zones pour le verrouillage parental."

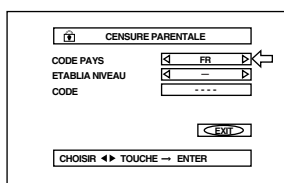

3 Appuyer sur ENTER.

⇐ se déplace sur [ETABLIR NIVEAU].

4 Pendant que ⇐ est pointé sur [ETABLIR NIVEAU], utiliser le CURSOR ⇐/⇒ pour sélectionner le niveau de censure parentale.

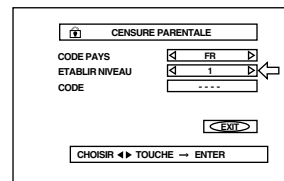

Chaque pression sur le CURSOR ⇐/⇒ fait changer le niveau de censure parentale dans la progression suivante :

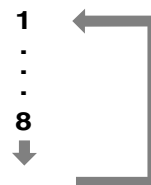

Recommandations

- Le niveau "1" est le niveau le plus strict, tandis que "-" indique l'absence total de censure. Les disques d'un niveau supérieur au niveau ainsi choisi sont interdits.

5 Appuyer sur ENTER.

⇐ se déplace sur [CODE].

6 Saisir son code à quatre chiffres à l'aide du pavé des touches numériques (0 à 9).

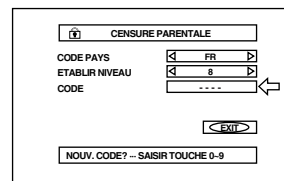

7 Appuyer sur ENTER.

Le niveau de censure parentale et le code sont réglés.

⇐ se déplace sur [EXIT]

Si l'on appuie à nouveau sur ENTER, l'appareil revient à l'affichage d'ouverture.

Recommandations

- Si l'on entre un code incorrect à l'opération 6 ci-dessus, réentrer le code avant d'appuyer sur ENTER.

Pour modifier les réglages de la [CENSURE PARENTALE]



Il est possible de modifier ultérieurement les réglages de la Censure parentale.

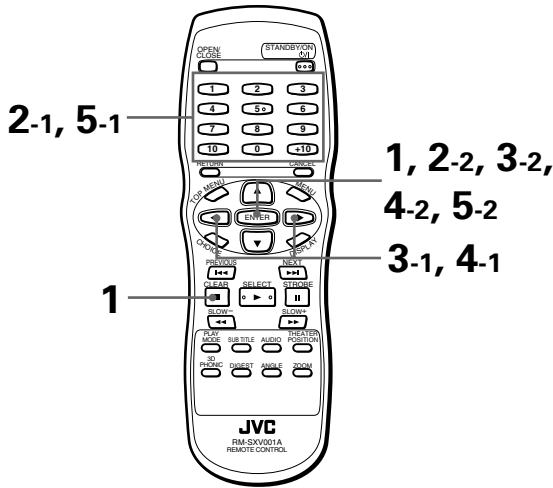

■ Lorsqu'un disque DVD Vidéo est à l'arrêt ou lorsqu'il n'y a pas de disque.

1 Appuyer sur ENTER et, simultanément, sur la touche ■ de la télécommande.

La visualisation d'écran de Censure Parentale apparaît à l'écran du téléviseur.

↵ est pointé sur [CODE].

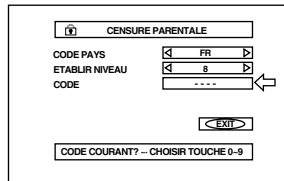

2 Saisir son code à quatre chiffres à l'aide du pavé des touches numériques (0 à 9) et appuyer sur ENTER.

↵ se déplace sur [CODE PAYS] lorsqu'on entre le code correct.

Si l'on a saisi le mauvais code, "ERRONE! NOUVEL ESSAI..." apparaît sur l'écran du téléviseur, interdisant de passer à l'étape suivante.

3 Pour modifier le code du pays, utiliser le CURSOR ◀▶ pour sélectionner le code du pays voulu, et appuyer sur ENTER.

↵ se déplace sur [ETABLIR NIVEAU].

Lorsqu'on change le code du pays, il faut sélectionner le niveau de censure parentale.

4 Pour modifier le niveau réglé, utiliser le CURSOR ◀▶ pour sélectionner le niveau voulu pendant que ↵ est pointé sur [ETABLIR NIVEAU], puis appuyer sur ENTER.

↵ se déplace sur [CODE].

5 Saisir le code à l'aide des touches numériques (0 à 9), et appuyer sur ENTER.

↵ se déplace sur [EXIT].

Le code entré à l'opération ci-dessus devient le nouveau code. Si l'on n'a pas modifié le code, entrer le même code qu'à l'opération 2. Même si l'on ne veut modifier que le code de pays/ de zone et ou le niveau réglé, ne pas oublier d'entrer le code après avoir modifié le code de pays/de zone et/ou le niveau réglé. Sinon le nouveau code et/ou le niveau réglé ne seront pas validés.

Appuyer à nouveau sur ENTER pour revenir à l'affichage d'ouverture.

REMARQUES

- Si l'on saisit un code faux plus de trois fois, dans l'étape 2 ci-dessus, ↵ se déplace automatiquement sur [EXIT] et le CURSOR ▲/▼ demeure inopérant.
- Si l'on a oublié son code à l'étape 2 : Saisir "8888."

Pour lever temporairement la [CENSURE PARENTALE]



Lorsqu'on programme une censure parentale stricte, il est possible que certains disques ne se mettent pas en lecture du tout. Si l'on charge un tel disque pour le mettre en lecture, la visualisation d'écran de censure parentale apparaît sur l'écran du téléviseur et l'unité demandera à l'utilisateur s'il désire que la censure parentale soit provisoirement levée ou non.

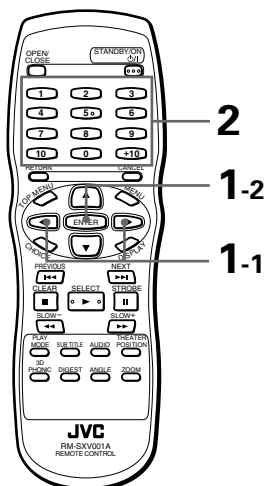

1 Avec le CURSOR ▲/▼, amener ← sur [OUI] puis appuyer sur ENTER.

← se déplace vers la plage [CODE].

Si l'on a choisi [NON], appuyer sur OPEN/CLOSE (ouvrir/fermer) pour retirer le disque.

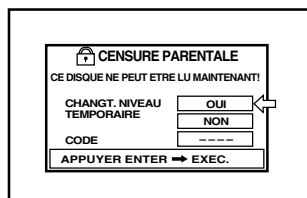

2 Saisir son code à quatre chiffres à l'aide du pavé des touches numériques (0 à 9).

Si l'on a saisi le mauvais code, "ERRONE! NOUVEL ESSAI..." apparaît sur l'écran du téléviseur.

Taper le code correct.

La Censure parentale est levée, l'unité commence la lecture.

REMARQUE

- Si l'on saisit un code faux plus de trois fois, dans l'étape 2 ci-dessus, ← se déplace automatiquement sur [NON] et le CURSOR ▲/▼ demeure inopérant.

Soins à apporter dans la manipulation et l'entretien des disques

Comment se traitent les disques

Ne jamais poser les doigts sur la surface du disque (la face brillante aux reflets métalliques, ou encore, la face sans étiquette) lorsqu'on le manipule. Les disques sont en plastique, ils se griffent donc facilement. Lorsqu'un disque est devenu sale, poussiéreux, griffé ou déformé, les images et les sons ne peuvent plus être lus correctement. De tels disques pourraient même créer des dysfonctionnements de lecteur.

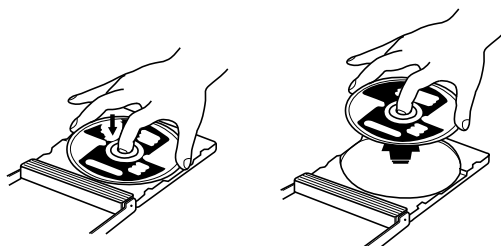

Et même le côté de l'étiquette

Ne pas détériorer le côté portant l'étiquette, coller du papier dessus, par exemple, ou utiliser un agent adhésif quelconque sur sa surface.

Rangement

Toujours veiller à ce que les disques demeurent sagement rangés dans leur pochette. Empiler les disques les uns sur les autres sans leur pochette protectrice, les déformerait. Ne pas laisser les disques exposés directement à la lumière du jour, ni dans un endroit humide ou trop chaud. Et éviter SURTOUT de les abandonner dans la voiture!

Entretien des disques

S'il y a des traces de doigts ou d'autres saletés collées à un disque, nettoyer ce dernier à l'aide d'un chiffon doux et sec en partant du centre et en allant vers le bord.

Si la saleté demeure rétive à ce traitement, essuyer cette fois au chiffon doux humidifié à l'eau. Ne jamais utiliser de produits de nettoyage pour disques, pétroles, alcools ou tout agent antistatique.

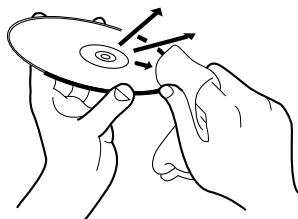

ATTENTION :

Il peut arriver qu'en cours de lecture le son, ou l'image, devienne brouillé. Ceci est parfois dû au disque lui-même. (Il pourrait ne pas être au niveau des normes industrielles exigées).

Ces symptômes proviennent des disques, et non d'un mauvais fonctionnement du lecteur.

Dépannage

Français

Ce qui ressemble à un dysfonctionnement n'est pas toujours grave. Veuillez consulter la liste suivante avant de demander les services d'un technicien.

Symptôme	Cause probable	Remède
Le courant n'arrive pas.	La fiche d'alimentation n'est pas insérée à fond.	Insérer bien à fond.
Le module de télécommande est inopérant.	Trop éloigné du lecteur.	Se rapprocher du lecteur.
	L'extrémité du module de télécommande n'est pas pointée dans la bonne direction.	Pointer la fenêtre émettrice d'infrarouges vers le télécaptateur situé sur la platine avant du lecteur.
	Les piles sont usées.	Remplacer les vieilles piles par de nouvelles.
	La polarité des piles n'est pas respectée.	Retirer les piles et les disposer correctement en respectant la polarité (+ -).
Aucune image n'apparaît sur le moniteur.	La connexion du câble vidéo est mal faite.	Connecter le câble correctement.
	Le choix de l'entrée TV est mauvais.	Sélectionner correctement.
	Le disque n'est pas jouable.	Utiliser un disque jouable. (Voir page 12.)
Aucune image n'apparaît sur le moniteur lors de l'utilisation de la ou des prises jacks de sortie COMPONENT ou S-VIDEO.	La ou les prises jacks employée(s) n'est (ne sont) pas actives.	L'activer ou les activer. (Voir page 13 et 14.)
L'image est bruyante.	L'unité est connectée directement sur un magnétoscope et une fonction anti-copie est activée.	Connecter l'unité en sorte que le signal d'image s'achemine directement sur le téléviseur.
L'audio n'est pas reproduite.	La connexion est mauvaise.	Vérifier les connexions.
	La sélection d'entrée de l'ampli est mauvaise.	Sélectionner correctement.
Aucune audio n'est reproduite en cours de lecture d'un DVD enregistré en audio 96 kHz, PCM linéaire.	Le signal audio ne provient pas de la sortie DIGITAL OUT de l'appareil.	Utiliser AUDIO OUT pour lire de tels disques.
Son déformé, ou présence de bruits parasites.	Disque sale.	Essuyer la surface du disque.
L'image ne cadre pas avec l'écran du téléviseur.	TYPE MONITEUR est mal réglé.	Sélectionner le type de moniteur correctement. (Voir page 41.)
	Le téléviseur n'est pas bien réglé.	Régler correctement le téléviseur.
Exploitation impossible.	Mauvais fonctionnement de micro-ordinateur dû à la foudre ou à des phénomènes d'électricité statique.	Couper le courant, débrancher la prise d'alimentation et la rebrancher ensuite.
	Une saute brusque de température ou un regain d'humidité peut provoquer de la condensation.	Couper le courant de l'unité, et le remettre quelques heures plus tard.

Informations
complémentaires

Fiche technique

Généralités

Disques lisibles : DVD Vidéo, CD Audio, CD Vidéo, SVCD, CD MP3
Format vidéo : PAL

Divers

Alimentation : CA 230 V \sim , 50 Hz
Consommation : 15 W (POWER ON – sous tension), 2,7 W (mode d'attente STANDBY)
Poids : 2,4 kg
Encombrement (L x H x P) : 435 mm x 68 mm x 271 mm

Sorties vidéo

VIDEO OUT (prise jack à broches) : 1,0 Vp-p (75 Ω)
S-VIDEO OUT (prise jack S) :
Sortie Y : 1,0 Vp-p (75 Ω)
Sortie C : 286 mVp-p (75 Ω)
Sortie RVB : 0-700 mV (75 Ω)
Résolution horizontale : 500 lignes

Sorties audio

ANALOG OUT (prise jack à broches) : 2,0 Veff. (10 k Ω)
DIGITAL OUT (COAXIAL) : 0,5 Vp-p (terminaison 75 Ω)

Caractéristiques audio

Réponse en fréquence : CD (cadence d'échantillonnage à 44,1 kHz) : 2 Hz à 20 kHz
DVD (cadence d'échantillonnage à 48 kHz) : 2 Hz à 22 kHz
DVD (cadence d'échantillonnage à 96 kHz) : 2 Hz à 44 kHz
Gamme dynamique : 16 bits : plus de 98 dB
20 bits : plus de 106 dB
24 bits : plus de 106 dB
Pleurage et scintillement : non mesurables (moins de $\pm 0,002$ %)
Distorsion harmonique totale : moins de 0,002 %

* Spécifications et présentation sont susceptibles de recevoir des modifications sans nul préavis.

Annexe A : Tableau des langues de travail et de leurs sigles

Français

Lorsqu'on choisit la langue des sous-titre ou la langue parlée, les langues figurant au tableau ci-dessous apparaissent sous forme de sigle. Pour sélectionner la langue souhaitée, sélectionner le sigle (abréviation) correspondant à la langue que l'on désire entendre.

AA	Afar
AB	Abkhaze
AF	Afrikaans
AM	Amharique
AR	Arabe
AS	Assamais
AY	Aymara
AZ	Azerbaïdjanais
BA	Bachkir
BE	Biélorusse
BG	Bulgare
BH	Bihari
BI	Bêche-de-mer
BN	Bengali
BO	Tibétain
BR	Breton
CA	Catalan
CO	Corse
CS	Tchèque
CY	Galois
DA	Danois
DZ	Dzongkha
EL	Grec
EO	Esperanto
ET	Estonien
EU	Basque
FA	Persan
FI	Finnois
FJ	Fidji (îles)
FO	Féroïen
FY	Frison
GA	Irlandais
GD	Écossais
GL	Galicien
GN	Guarani
GU	Gujarati
HA	Haoussa
HI	Hindi
HR	Croate
HU	Hongrois
HY	Arménien
IA	Interlingua
IE	Interlingue

IK	Inupik
IN	Indonésien
IS	Islandais
IW	Hébreu
JI	Yiddish
JW	Javanais
KA	Géorgien
KK	Kazakh
KL	Groenlandais
KM	Khmer
KN	Kannada
KO	Coréen
KS	Cachemirien
KU	Kurde
KY	Kirghiz
LA	Latin
LN	Lingala
LO	Lao
LT	Lithuanien
LV	Letton
MG	Malgache
MI	Maori
MK	Macédonien
ML	Malayalam
MN	Mongol
MO	Moldave
MR	Marathe
MS	Malais
MT	Maltais
MY	Birman
NA	Nauru
NE	Népalais
NL	Néerlandais
NO	Norvégien
OC	Occitan
OM	Oromo
OR	Oriya
PA	Panjabi
PL	Polonais
PS	Pachtô
PT	Portugais
QU	Quechua
RM	Rétho-roman

RN	Roundi
RO	Roumain
RU	Russe
RW	Kinyarwanda
SA	Sanskrit
SD	Sindhi
SG	Sango
SH	Serbo-croate
SI	Singalais
SK	Slovaque
SL	Slovène
SM	Samoa
SN	Shona
SO	Somali
SQ	Albanais
SR	Serbe
SS	Suswati
ST	Sesotho
SU	Sundanais
SV	Suédois
SW	Swahili
TA	Tamoul
TE	Telougou
TG	Tadjik
TH	Thai
TI	Tigrigna
TK	Tukmène
TL	Tagalog
TN	Setswana
TO	Tonga
TR	Turc
TS	Tsonga
TT	Tatar
TW	Twi
UK	Ukrainien
UR	Ourdou
UZ	Ouzbek
VI	Vietnamien
VO	Volapük
WO	Ouolof [wolof]
XH	Xhosa
YO	Yorouba
ZU	Zoulou

Informations
complémentaires

Annexe B : Liste des codes de pays/de zones pour le verrouillage parental

Cette liste est utilisée pour l'exploitation de la Censure Parentale (ou Restriction Parentale). Voir le détail Page 43.

AD	Andorre	ES	Espagne	LB	Liban	RW	Rwanda
AE	Emirats arabes unis	ET	Ethiopie	LC	Sainte Lucie	SA	Arabie Saoudite
AF	Afghanistan	FI	Finlande	LI	Liechtenstein	SB	Solomon (Iles)
AG	Antigua-et-Barbuda	FJ	Fidji (îles)	LK	Sri Lanka	SC	Seychelles
AI	Anguilla	FK	Iles Malouines	LR	Liberia	SD	Soudan
AL	Albanie	FM	Micronésie (Fédération de)	LS	Lesotho	SE	Soudan
AM	Arménie	FO	Féroé [ou Faeroe] (îles)	LT	Lithuanie	SG	Singapour
AN	Antilles néerlandaises	FR	France	LU	Luxembourg	SH	Sainte-Hélène
AO	Angola	FX	France métropolitaine	LV	Lettonie	SI	Slovénie
AQ	Antartique	GA	Gabon	LY	Libye	SJ	Svalbard et Jan Mayen
AR	Argentine	GB	Royaume-Uni	MA	Maroc	SK	Slovaquie
AS	Samoa-Américaines	GD	Grenade	MC	Monaco	SL	Sierra Leone
AT	Autriche	GE	Géorgie	MD	Moldavie	SM	Saint-Marin
AU	Australie	GF	Guyane	MG	Madagascar	SN	Sénégal
AW	Aruba	GH	Ghana	MH	Marshall (îles)	SO	Somalie
AZ	Azerbaïdjan	GI	Gibraltar	ML	Mali	SR	Suriname
BA	Bosnie-Herzégovine	GL	Groenland	MM	Myanmar	ST	Sao Tome é Principe
BB	La Barbade	GM	Gambie	MN	Mongolie	SV	Salvador
BD	Bangladesh	GN	Guinée	MO	Macao	SY	Syrie
BE	Belgique	GP	Guadeloupe	MP	Mariannes du Nord (Iles)	SZ	Swaziland
BF	Burkina Faso	GQ	Guinée-Équatoriale	MQ	Martinique	TC	Turks et Caicos (îles)
BG	Bulgarie	GR	Grèce	MR	Mauritanie	TD	Tchad
BH	Bahreïn	GS	Géorgie et Sandwichs du Sud	MS	Montserrat	TF	Territoires français du Sud
BI	Burundi	GT	Guatemala	MT	Malte	TG	Togo
BJ	Bénin	GU	Guam	MU	Maurice	TH	Thaïlande
BM	Bermudes	GW	Guinée-Bissau	MV	Maldives	TJ	Tadjikistan
BN	Brunei Darussalam	GY	Guyana	MW	Malawi	TK	Tokelau
BO	Bolivie	HK	Hongkong	MX	Mexique	TM	Turkménistan
BR	Bésil	HM	Iles Heard et Iles McDonald	MY	Malaysia	TN	Tunisie
BS	Bahamas	HN	Honduras	MZ	Mozambique	TO	Tonga
BT	Bhoutan	HR	Croatie	NA	Namibie	TP	Tunisie
BV	Bouvet (île)	HT	Haïti	NC	Nouvelle-Calédonie	TR	Turquie
BW	Botswana	HU	Hongrie	NE	Niger	TT	Trinité-et-Tobago
BY	Biélorussie	ID	Indonésie	NF	Norfolk (île)	TV	Tuvalu (îles)
BZ	Belize	IE	Irlande	NG	Nigeria	TW	Taiwan
CA	Canada	IL	Israël	NI	Nicaragua	TZ	Tanzanie, République Unie de
CC	Cocos [ou Keeling] (îles)	IN	Inde	NL	Pays-Bas	UA	Ukraine
CF	Centrafricaine (République)	IO	Territoire britannique de l'océan Indien	NO	Norvège	UG	Ouganda
CG	Congo	IQ	Irak	NP	Népal	UM	Iles mineures à l'extérieur des Etats-Unis
CH	Suisse	IR	Iran	NR	Nauru	US	États-Unis
CI	Côte-d'Ivoire	IS	Islande	NU	Niue	UY	Uruguay
CK	Cook (îles)	IT	Italie	NZ	Nouvelle-Zélande	UZ	Ouzbékistan
CL	Chili	JM	Jamaïque	OM	Oman (Sultanat d')	VA	Vatican (Saint-Siège)
CM	Cameroun	JO	Jordanie	PA	Panama	VC	Saint-Vincent et Grenadines
CN	Chine	JP	Japon	PE	Pérou	VE	Venezuela
CO	Colombie	KE	Kenya	PF	Polynésie-Française	VG	Vierges du Royaume-Uni (îles)
CR	Costa Rica	KG	Kirghizistan	PG	Papouasie-Nouvelle-Guinée	VI	Iles Vierges (E.-U.)
CU	Cuba	KH	Cambodge	PH	Philippines	VN	Vietnam
CV	Cap-Vert	KI	Kiribati	PK	Pakistan	VU	Vanuatu (République de)
CX	Christmas (île)	KM	Comores	PL	Pologne	WF	Wallis et Futuna (Iles)
CY	Chypre	KN	Saint Kitts et Nevis	PM	Saint-Pierre et Miquelon	WS	Samoa (îles)
CZ	Tchèque (République)	KP	Corée du Nord	PN	Pitcairn (île)	YE	Yémen
DE	Allemagne	KR	Corée du Sud	PR	Porto Rico	YT	Mayotte
DJ	Djibouti	KW	Koweït	PT	Portugal	YU	Yougoslavie
DK	Danemark	KY	Caïmans (îles)	PW	Belau [ou Palau]	ZA	Afrique du Sud
DM	Dominica	KZ	Kazakhstan	PY	Paraguay	ZM	Zambie
DO	Dominicaine (République)	LA	République démocratique et populaire du Laos	QA	Qatar	ZR	Zaïre
DZ	Algérie			RE	Réunion	ZW	Zimbabwe
EC	Équateur			RO	Roumanie		
EE	Estonie			RU	Russie		
EG	Égypte			RW	Rwanda		
EH	Sahara-Occidental						
ER	Erythrée						

Inhoudsopgave

Inleiding	Pagina 2	
Functies	2	
Bijgeleverde accessoires	2	
Over deze handleiding	3	
Richtlijnen voor onderhoud en transport	4	
Basisinformatie	Pagina 5	
Namen van onderdelen en knoppen	5	
Voorpaneel	5	
Afstandsbediening	6	
Informatievenster	8	
Achterpaneel	8	
Bedieningsprincipes	9	
Menschermen	9	
Voorkomen dat de monitor inbrandt [SCREEN SAVER]	10	
Hulpsymbolen op het scherm	11	
Numerieke knoppen gebruiken	11	
Over schijven	12	
Afspeelbare en niet-afspeelbare schijven	12	
Indeling van een schijf	12	
Aan de slag	Pagina 13	
Aansluitingen	13	
Voordat u de speler aansluit	13	
De audio- en video-invoer aansluiten op een televisie	13	
Aansluiten op een televisie met een SCART-verbinding	14	
Aansluiten op een audioversterker of ontvanger	15	
Audioapparatuur met digitale invoer aansluiten	15	
Het elektriciteitsnoer aansluiten	16	
Batterijen in de afstandsbediening plaatsen	16	
Basishandelingen	Pagina 17	
De speler aan- en uitzetten	17	
Schijven plaatsen en verwijderen	17	
Standaardafspeelmodus	18	
Een schijf afspelen	18	
Het afspelen volledig stoppen	18	
Het afspelen tijdelijk stoppen	18	
Snel voor- of achteruitspoelen met beeld	18	
Het begin van een scène of muziekstuk zoeken	18	
Afspelen hervatten	19	
De onderbrekingspositie in het geheugen opslaan	19	
Afspelen hervatten	19	
Geavanceerde bediening	Pagina 20	
Afspelen vanaf een bepaalde plaats op een schijf	20	
Een bepaald stuk in het DVD-menu zoeken	20	
Een stuk zoeken in het menu van een Video-CD/SVCD met PBC-functie	20	
Een bepaald stuk zoeken met behulp van de numerieke knoppen	21	
Een bepaalde selectie zoeken met ◀◀ of ▶▶	21	
Een bepaald stuk zoeken door het deelnummer [CHAP.SERCH] aan te geven	22	
Afspelen vanaf een bepaalde plaats in de huidige titel of het huidige spoor [TIME SEARCH]	22	
Een scène zoeken door de eerste beelden weer te geven [DIGEST]	23	
Speciale beeldafspeelfuncties	24	
Stilstaande beeldkaders één voor één weergeven	24	
Stilstaande beeldkaders weergeven [STROBE]	24	
Afspelen in slowmotion [SLOW]	25	
Op een beeld inzoomen [ZOOM]	25	
Het veranderen van de afspelveelgorde	26	
Afspelen in een bepaalde volgorde [PROGRAM]	26	
Afspelen in willekeurige volgorde [RANDOM]	27	
Het afspelen herhalen	27	
De huidige selectie of alle schijven herhalen [REPEAT]	27	
Een bepaald gedeelte herhalen [A-B REPEAT]	28	
Het selecteren van een camerahoek van DVD VIDEO-schijf	29	
Een camerahoek selecteren vanuit het normale scherm [ANGLE]	29	
Een camerahoek selecteren uit de lijst [ANGLE]	30	
De taal van de ondertitels en van de geluidsopname veranderen	30	
De taal van de ondertitels selecteren [SUBTITLE]	30	
De audiotaal of het geluid veranderen [AUDIO]	31	
De beeldinstellingen selecteren	32	
De beeldinstellingen selecteren [THEATER POSITION]	32	
Virtueel surround-effect toevoegen	32	
Een surround-effect simuleren [3D PHONIC]	32	
De status controleren	33	
De schijf/tijdinformatie controleren	33	
De status van DVD-functies controleren	34	
De helderheid van het informatievenster dimmen	34	
De helderheid van het informatievenster dimmen	34	
MP3-CD afspelen	Pagina 35	
Informatie over MP3-CD	35	
Niet-beschikbare functies	35	
Basisbedieningen	35	
Basisbedieningen met behulp van de basisbedieningsknoppen	35	
Spoor/groep-selectie met behulp van de cijferknoppen	36	
Geavanceerde functies	36	
Geprogrammeerd afspelen	36	
Afspelen in willekeurige volgorde	37	
Het afspelen herhalen	38	
CD/Tijd-informatie	38	
Aanvangsinstellingen	Pagina 39	
Voorkeuren instellen	39	
Instellen van de voorkeuren	39	
LANGUAGE-pagina	39	
AUDIO-pagina	40	
DISPLAY-pagina	41	
SYSTEM-pagina	42	
Afspelen voor minderjarigen beperken	43	
De optie [PARENTAL LOCK] voor de eerste keer instellen	43	
De [PARENTAL LOCK]-instelling veranderen	44	
Parental Lock [PARENTAL LOCK] tijdelijk opheffen	45	
Aanvullende informatie	Pagina 46	
Schijven onderhouden en hanteren	46	
Problemen oplossen	47	
Specificaties	48	
Tabel met talen en hun afkortingen	Bijlage A	
Land/Regiocodelijst voor vergrendelen	Bijlage B	

Funcities

Beeldfuncities

■ Stroboscopische functie

De speler kan negen wisselende, stilstaande beeldkadertjes op het televisiescherm weergeven.

■ Overzichtsfunctie

U kunt de gewenste titel selecteren aan de hand van de op het televisiescherm weergegeven aanvangsbeelden.

■ Hoekfunctie*

U kunt een gewenste hoek selecteren van meervoudige camerahoeken die zijn opgenomen op de DVD VIDEO-schijf.

■ Zoomfunctie

U kunt beelden vergroot weergeven.

■ Parental lock*

U kunt het afspelen van DVD VIDEO-schijven met gewelddadige en andere beelden waarvan u niet wilt dat kinderen deze zien, beperken.

■ Theaterpositie

U kunt de beeldinstellingen selecteren al naar gelang de belichting in uw kamer.

Geluidsfuncities

■ Digitale geluidswaergave van hoge kwaliteit

Met Dolby Digital of Linear-PCM bereikt u hoge geluidskwaliteit.

■ Surround functie*

De speler ondersteunt Dolby Digital, DTS en MPEG Multichannel.

(De surround-signalen zijn alleen beschikbaar bij uitvoer via de DIGITAL OUT-aansluitingen.)

■ 3D Phonic-functie

U kunt surround-geluid weergeven op een systeem met twee kanalen.

Andere functies

■ Ondertitels en geluidswaergave in verschillende talen*

U kunt een taal selecteren voor de ondertitels of de geluidsoptname die zijn opgenomen op de DVD VIDEO-schijf.

■ Meerdere schijven afspelen

U kunt genieten van Audio-CD, Video-CD en SVCD's, alsmede van DVD-VIDEO-schijven. Daarnaast kunt u ook genieten van MP3-CD's.

■ Bediening via een menuscherm

Gebruiksvriendelijke menuschermen maken het bedienen van de speler eenvoudig.

Funcities met een (*) teken zijn alleen van toepassing op DVD VIDEO-schijven die de betreffende functie ondersteunen.

Bijgeleverde accessoires

- Audio/videokabel (x 1)



- Afstandsbediening (x 1)

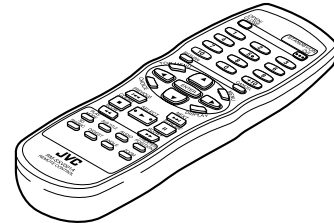

- R6P(SUM-3)/AA(15F) batterijen (x 2)

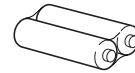

- Handleiding (x 1)

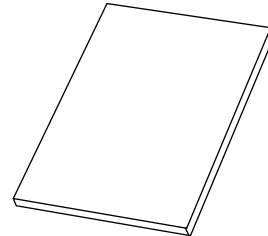

- Elektriciteitssnoer (x1)

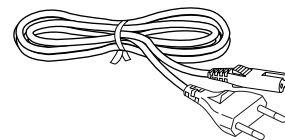

Over deze handleiding

- In deze handleiding vindt u de basisuitleg over de handelingen overeenkomstig de onderstaande indeling.
- Voor bedieningshandelingen voor MP3-CD's, zie "MP3-CD afspelen" op pagina 35 en volgende. De andere hoofdstukken van deze handleiding verwijzen niet naar het afspelen van MP3-CD's.

Nederlands

Inleiding

Afspelen in willekeurige volgorde [RANDOM]



U kunt met de Random-functie titels of sporen op schijven in willekeurige volgorde afspelen.

Deze symbolen geven het type schijf aan waarvoor u deze functie kunt gebruiken.

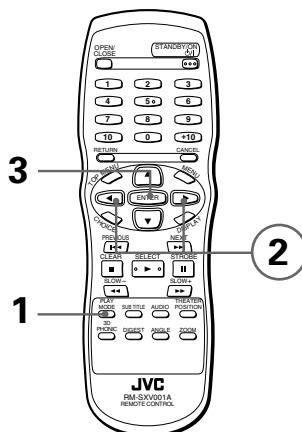

Het getal geeft de volgende stap(pen) in de procedure aan waarin u de knop of knoppen kunt gebruiken. Indien van toepassing, kunt u tevens de overeenkomstige knoppen op het voorpaneel van de speler gebruiken.

■ Als afspelen is gestopt

1 Druk op de PLAY MODE-knop.

Het Play-modusmenu wordt op het televisiescherm weergegeven.

Het getal geeft de stap in de procedure aan.

2 Gebruik de CURSOR-knoppen ◀▶ om op [RANDOM] te zetten.

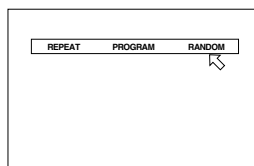

3 Druk op de ENTER-knop.

De speler begint met het afspelen in willekeurige volgorde. De "RANDOM"-indicatie wordt in het informatievenster op het voorpaneel weergegeven. Nadat alle titels/sporen van de schijven zijn afgespeeld, eindigt het willekeurig afspelen.

De namen van de knoppen op de afstandsbediening (of op het voorpaneel van de speler) worden in hoofdletters weergegeven.

Andere relevante procedures, etc.



- Een titel of spoor wordt tijdens het willekeurig afspelen slechts eenmaal afgespeeld.

• Willekeurig afspelen halverwege stoppen/afsluiten

Druk op ■ om het afspelen te stoppen. De speler staat nog in de Random-modus; als u op ▶ drukt, begint het willekeurig afspelen opnieuw. Als u het willekeurig afspelen wilt afsluiten, drukt u op ■ terwijl de speler is gestopt. De "RANDOM"-indicatie in het informatievenster wordt uitgeschakeld.

Aanvullende opmerkingen

OPMERKING

- Sommige DVD VIDEO-schijven worden wellicht niet op de juiste manier afgespeeld in de Random-modus.

Richtlijnen voor onderhoud en transport

Belangrijke waarschuwingen

Installatie van de speler

- Kies een vlakke, droge plaats waarvan de temperatuur niet te warm en te koud is (tussen 5°C en 35°C).
- Zorg dat de speler op voldoende afstand van de televisie staat.
- Zet de speler niet op een plaats die onderhevig is aan trillingen.

Netsnoer

- Raak het elektriciteits snoer niet met natte handen aan.
- Er is stroomtoevoer* zolang het elektriciteits snoer in verbinding staat met het stopcontact.
- Haal de stekker uit het stopcontact en trek niet aan het elektriciteits snoer als u de speler uit het stopcontact haalt.

* : Zie "Specificaties" op pagina 48 voor het stroomverbruik in de standby-modus.

Storingen voorkomen

- De behuizing bevat geen onderdelen die door de gebruiker onderhouden moeten worden. Bij een eventuele storing haalt u de stekker uit het stopcontact en neemt u contact op met de leverancier.
- Plaats geen metalen voorwerpen in de speler.
- Gebruik alleen schijven met een standaardvorm; andere verkrijgbare vormen kunnen de speler beschadigen.
- Gebruik geen schijf met plakband, lijm of andere bezegeling; dit kan de speler beschadigen.

Opmerking over auteursrechten

- Controleer eerst de auteursrechten die in uw land van toepassing zijn voordat u gaat opnemen van DVD-VIDEO-schijven, Audio-CD's, Video-CD's, SVCD's en MP3-CD's. Opnemen van auteursrechtelijk beschermd materiaal is in overtreding met deze wetten.

Opmerking over het beveiligingssysteem

- De DVD VIDEO-schijf is beschermd via een beveiligingssysteem. Als u de speler rechtstreeks op een videorecorder aansluit, wordt het beveiligingssysteem geactiveerd en kunt u het beeldmateriaal niet afspelen.

Veiligheidsmaatregelen

Vermijd vocht, water en stof

Zet de speler niet op een vochtige of stoffige plaats.

Vermijd hoge temperaturen

Zet de speler niet naast een verwarming of in de volle zon.

Als u met vakantie gaat

Als u voor langere tijd van huis bent, moet u de stekker uit het stopcontact halen.

Plaats geen voorwerpen in de speler waarmee deze beschadigd kan worden

Zorg dat er geen metaaldraad, haarspelden, munten, enz. in de speler terechtkomen.

Stop de ventilatiegaten niet dicht

Dichtstoppen van de ventilatiegaten kan schade aan de speler veroorzaken.

Onderhoud van de behuizing

Reinig de behuizing met een zachte doek en volg de relevante aanwijzingen voor gebruik van chemisch behandelde doeken. Gebruik geen benzol, verdunningsmiddelen of andere organische oplosmiddelen en desinfecteermiddelen. Deze kunnen vervorming of verkleuring veroorzaken.

Als er water in de speler komt

Schakel de stroom uit, haal de stekker uit het stopcontact en neem vervolgens contact op met de leverancier van wie u de speler heeft gekocht. Als de speler in deze staat wordt gebruikt, kan dit brand of een elektrische schok veroorzaken.

Dit product bevat auteursrechtelijke beschermingstechnologie die wordt beschermd door methodeaanvragen van bepaalde Amerikaanse octrooien en andere intellectuele eigendomsrechten die in het bezit zijn van Macrovision Corporation en andere eigenaars. Gebruik van deze auteursrechtelijke beschermingstechnologie moet worden gemachtigd door Macrovision Corporation en is bestemd voor gebruik in huishoudens en voor andere beperkte doeleinden, tenzij met speciale toestemming van Macrovision Corporation. Reverse-engineering of demontage is verboden.

Geproduceerd onder licentie van: Dolby Laboratories.

DOLBY, het dubbel D symbool zijn handelsmerken van: Dolby Laboratories.

Vertrouwelijke ongepubliceerde werken.

© 1992-1998 Dolby Laboratories, Inc. Alle rechten voorbehouden.

Gemaakt onder licentie van Digital Theater Systems, Inc. US octrooinr. 5.451.942 en andere internationale octrooien, verstrekt of aangevraagd. "DTS" en "DTS Digital Surround" zijn handelsmerken van Digital Theatre Systems, Inc.

© 1996 Digital Theater Systems, Inc. Alle rechten voorbehouden.

Namen van onderdelen en knoppen

Zie de pagina's aangegeven tussen haakjes () voor meer informatie.

Nederlands

Voorpaneel

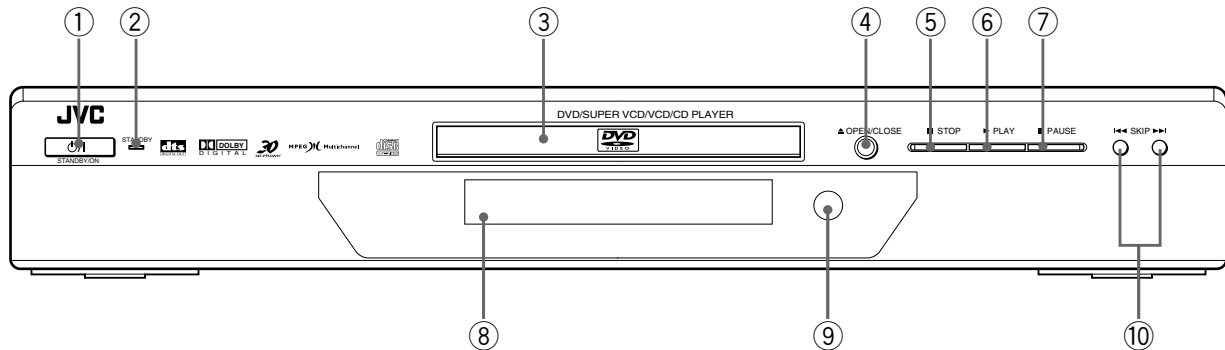

- ① **STANDBY/ON** -knop (17)
Hiermee zet u de speler aan of uit (standby).
- ② **STANDBY-indicatie**
Deze wordt verlicht als de stekker van de speler in het stopcontact zit en STANDBY is geselecteerd. Als de speler aanstaat, gaat de STANDBY-indicatie uit.
- ③ **Schijflade** (17)
Hier kunt u een schijf plaatsen.
- ④ **▲ (OPEN/CLOSE)-knop** (17)
Druk hierop om de schijflade te openen en te sluiten.
- ⑤ **■ (STOP)-knop** (18, 36)
Hiermee kunt u het afspelen stoppen.
- ⑥ **▶ (PLAY)-knop** (18, 36)
Hiermee start u het afspelen. Wordt tevens gebruikt als SELECT-knop voor de PBC-functie of Video-CD/SVCD's.
- ⑦ **⏸ (PAUSE)-knop** (18, 36)
Hiermee kunt u het afspelen onderbreken. Wordt tevens gebruikt voor het weergeven van negen opeenvolgende beelden (STROBE-functie).
- ⑧ **Informatievenenster** (8)
Hierop wordt de huidige status van de speler weergegeven.
- ⑨ **Afstandsbedieningsensor**
Ontvangt signalen van de afstandsbediening.
- ⑩ **⏮/⏭ (SKIP)-knoppen** (18, 36)
Hiermee kunt u een deel, titel of spoor overslaan. U kunt deze knop ook gebruiken om een pagina van een menuscherm te selecteren. Hiermee keert u terug naar het vorige menu (DVD-VIDEO/SVCD).
Door ⏮ of ⏭ ingedrukt te houden tijdens het afspelen, wordt het vooruit of achteruit afspelen versneld. (uitgezonderd MP3-CD).

Afstandsbediening

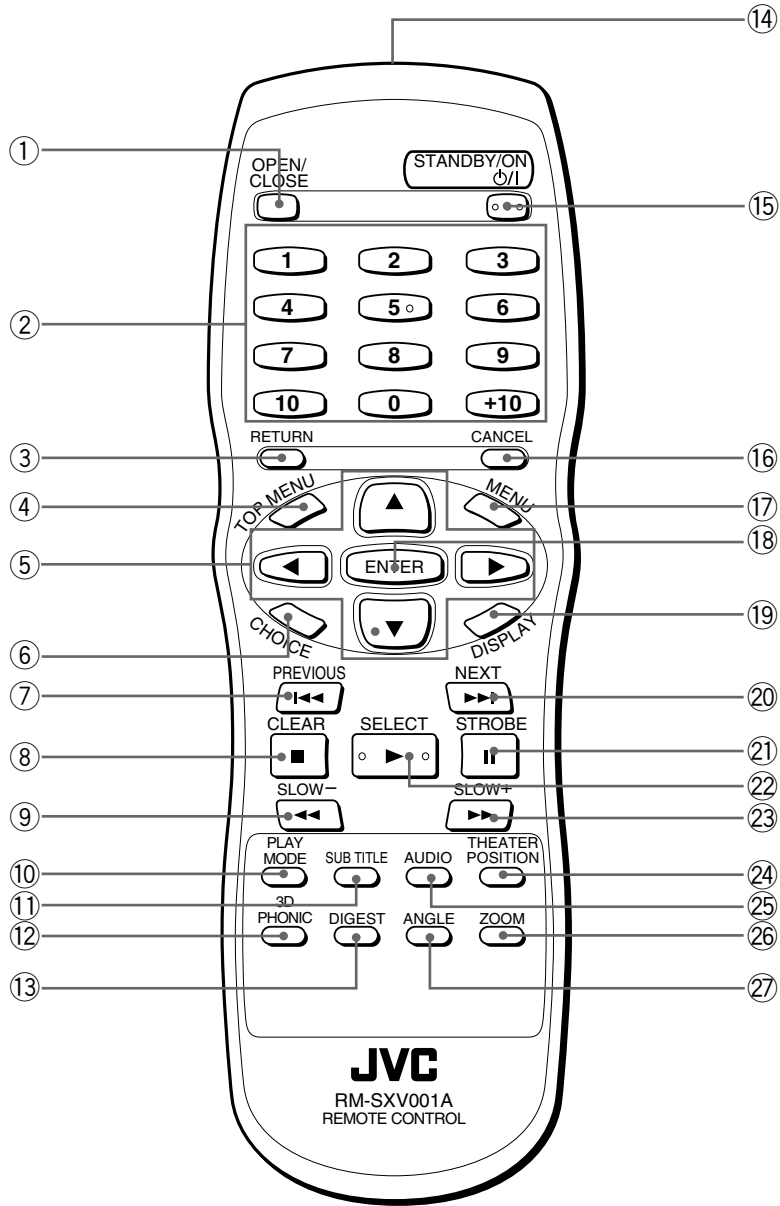

- ① **OPEN/CLOSE-knop (17)**
Hiermee opent u de schijflade.
- ② **Numerieke knoppen (11)**
Hiermee kunt u een selectie selecteren en een tijd voor de Time Search en een deelnummer voor de Chapter Search invoeren.
- ③ **RETURN-knop (20)**
Hiermee keert u terug naar het vorige menu. Hiermee keert u terug naar het vorige menu (DVD-VIDEO/Video-CD/SVCD).
- ④ **TOP MENU-knop (20)**
Hiermee wordt het bovenste menu van een DVD-VIDEO-schijf weergegeven op het TV-scherm.
- ⑤ **▲ OMHOOG, ▼ OMLAAG, ◀ LINKS, ▶ RECHTS (CURSOR)-knoppen**
Hiermee kunt u een optie in een menu selecteren en instellen of een instelling van een optie in een tekstschermbild veranderen.
In deze handleiding worden deze ook wel "CURSOR"-knoppen genoemd.
- ⑥ **CHOICE-knop (39)**
Hiermee geeft u het voorkeursmenu op het televisiescherm weer.
- ⑦ **◀◀/PREVIOUS-knop (18, 19, 21, 36)**
Hiermee kunt u een deel, titel of spoor overslaan. U kunt met deze knop ook een pagina van een menuscherm selecteren. Hiermee keert u terug naar het vorige menu (DVD-VIDEO/Video-CD/SVCD).
Door deze knop ingedrukt te houden tijdens het afspelen, wordt het achteruit afspelen versneld (uitgezonderd MP3-CD).
- ⑧ **■/CLEAR-knop (18, 26, 36, 37)**
Hiermee kunt u het afspelen stoppen. Wordt tevens gebruikt om alle geprogrammeerde selecties voor geprogrammeerd afspelen te wissen.
- ⑨ **◀◀/SLOW--knop (18, 25, 36)**
Door deze knop in te drukken tijdens het afspelen, wordt het achteruit afspelen versneld (uitgezonderd MP3-CD).
Door bij een MP3-CD op deze knop te drukken, springt u een groep terug.
Als u deze knop indrukt als de DVD VIDEO op pauze staat, wordt het achteruit afspelen vertraagd.
- ⑩ **PLAY MODE-knop (22, 26, 27, 28, 36, 37, 38)**
Hiermee kunt u een menuscherm weergeven voor het regelen van de geavanceerde afspeelfuncties.
- ⑪ **SUBTITLE-knop (30)**
Hiermee kunt u het selectiemenu voor ondertitels op het televisiescherm weergeven. U kunt hiermee ook de ondertiteling aan- of uitzetten. Hiermee keert u terug naar het vorige menu (DVD-VIDEO/Video-CD/SVCD).
- ⑫ **3D PHONIC-knop (32)**
Hiermee produceert u een gesimuleerd surround-effect.
- ⑬ **DIGEST-knop (23)**
Hiermee worden de beginbeelden van iedere titel, deel of spoor op het televisiescherm weergegeven. Hiermee keert u terug naar het vorige menu (DVD-VIDEO/Video-CD/SVCD).
- ⑭ **Infraroodvenster**
Richt dit venster naar de afstandsbedieningsensor op het voorpaneel als u een knop indrukt.
- ⑮ **STANDBY/ON ⏻/⏻ -knop (17)**
Hiermee zet u de speler aan of uit (standby).
- ⑯ **CANCEL-knop (26, 37)**
Hiermee annuleert u de laatst geprogrammeerde selectie in de programmeermodus.
- ⑰ **MENU-knop (20)**
Hiermee kunt u een menu van een DVD-schijf weergeven op het televisiescherm.
- ⑱ **ENTER-knop**
Hiermee kunt u de geselecteerde optie in een menu of menuscherm uitvoeren.
- ⑲ **DISPLAY-knop (33)**
Hiermee kunt u de statusinformatie (alleen voor DVD-schijf) of de tijdinformatie (voor alle typen schijven) weergeven.
- ⑳ **▶▶/NEXT-knop (18, 19, 21, 36)**
Hiermee kunt u een deel, titel of spoor overslaan. Hiermee keert u terug naar het vorige menu (DVD-VIDEO/Video-CD/SVCD).
Door deze knop ingedrukt te houden tijdens het afspelen, wordt het vooruit afspelen versneld (uitgezonderd MP3-CD).
- ㉑ **⏸/STROBE-knop (18, 24, 36)**
Hiermee kunt u het afspelen onderbreken. Wordt tevens gebruikt voor het weergeven van negen opeenvolgende beelden (STROBE-functie).
- ㉒ **▶/SELECT-knop (18, 20, 36)**
Hiermee start u het afspelen. Wordt tevens gebruikt als SELECT-knop voor de PBC-functie of Video-CD/SVCD's.
- ㉓ **▶▶/SLOW+ -knop (18, 25, 36)**
Door deze knop in te drukken, wordt het afspelen versneld (uitgezonderd MP3-CD).
Door bij een MP3-CD op deze knop te drukken, springt u een groep vooruit.
Als u deze knop indrukt als de DVD VIDEO of Video-CD op pauze staat, wordt het afspelen vertraagd.
- ㉔ **THEATER POSITION-knop (32)**
Hiermee kunt u een van de vier mogelijke instellingen kiezen voor de beeldinstellingen. (DVD-VIDEO/Video-CD/SVCD).
- ㉕ **AUDIO-knop (31)**
Hiermee kunt u het geluid selecteren. (DVD-VIDEO/Video-CD/SVCD).
- ㉖ **ZOOM-knop (25)**
Hiermee kunt u een close-up van het beeld krijgen. (DVD-VIDEO/Video-CD/SVCD).
- ㉗ **ANGLE-knop (29, 30)**
Hiermee kunt u tijdens het afspelen de camerahoek veranderen van een DVD VIDEO-schijf die is opgenomen door verschillende camera's (voor DVD VIDEO-schijf).

Informatievenster

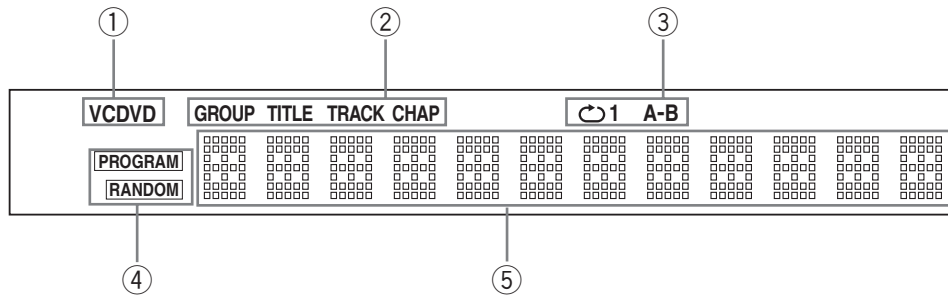

- ① **Schijf-indicatie**
Hiermee wordt het schijftype aangegeven dat in de lade is geplaatst. Wanneer een DVD-VIDEO-schijf is geplaatst, gaat "DVD" branden. Wanneer een SVCD of Video-CD is geplaatst, gaat "VCD" branden. Wanneer een Audio-CD of MP3-CD is geplaatst, gaat "CD" branden.
- ② **Groep/titel/spoor/hoofdstuk-indicaties**
Hiermee wordt groep/titel/spoor of hoofdstuknummer weergegeven.
- ③ **Repeat-modusindicatie**
De weergegeven indicatie hangt af van de huidige repeat-modus.
- ④ **PROGRAM/RANDOM-indicatie**
De weergegeven indicatie geeft aan of wordt afgespeeld in de programmeer- of random-modus.
- ⑤ **Multi-informatievenster**
Geeft de huidige groep/titel/spoor/deelnummers, tijd en statusinformatie weer.

Achterpaneel

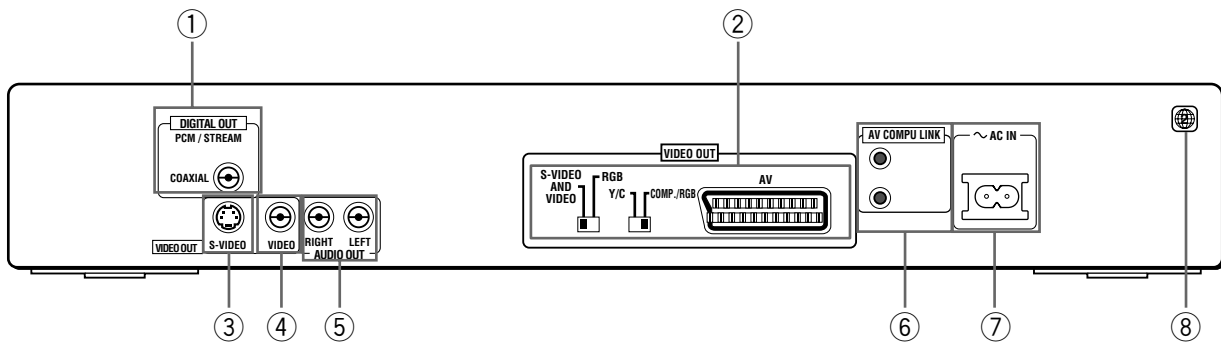

- ① **DIGITAL OUT-aansluiting (COAXIAL) (15)**
Voert digitale audiosignalen uit. Via het voorkeursmenu kunt u het juiste signaaltype selecteren dat overeen moet komen met het externe apparaat waarmee een verbinding wordt gemaakt.
- ② **VIDEO OUT - AV-aansluiting (14)**
De standaard 21-pins SCART-aansluiting voert video- en audiosignalen uit. Met behulp van de COMP./RGB-Y/C- en de RGB/S-VIDEO AND VIDEO-schakelaars kunt u het videosignaaltype selecteren (zie "Aansluiten op een televisie met een SCART-verbinding" op pagina 14, voor meer informatie).
- ③ **S-VIDEO-aansluiting (13)**
Verzendt S-videosignalen.
Let op dat deze aansluiting niet de juiste signalen verzendt als u de speler RGB-signalen laat verzenden. Zie voor meer informatie "Aansluiten op een televisie met een SCART-verbinding" op pagina 14.
- ④ **VIDEO-aansluiting (13)**
Verzendt een samengesteld videosignaal.
- ⑤ **AUDIO OUT-aansluitingen (LEFT/RIGHT-LINKS/RECHTS) (13,15)**
Verzendt stereo-analoge audiosignalen.
- ⑥ **AV COMPU LINK-aansluitingen**
Deze aansluitingen zijn ingebouwd voor toekomstig gebruik, ze worden momenteel niet gebruikt.
- ⑦ **~ AC IN-aansluiting (16)**
Voor verbinding met het stopcontact via het bijgeleverde elektriciteitsnoer.
- ⑧ **Label met regiocode (12)**
Geeft het regionale codenummer weer.

Bedieningsprincipes

Menuschermen

De speler bevat meerdere menuschermen. Via sommige menuschermen kunt u voorkeuren of functies instellen of selecteren, terwijl andere alleen weergaveschermen zijn.

Openings scherm

Onder bepaalde voorwaarden verschijnt het openings scherm automatisch.

Onder in het scherm wordt de volgende informatie weergegeven, afhankelijk van de status van de speler.

- NOW READING: De speler leest nu de schijfinformatie (inhoudsopgave).
- REGION CODE ERROR!: De geplaatste DVD VIDEO-schijf kan niet worden gespeeld omdat de regiocode van de schijf niet overeenkomt met de speler.
- OPEN: De schijflade wordt geopend.
- CLOSE: De schijflade wordt gesloten.

Openings scherm

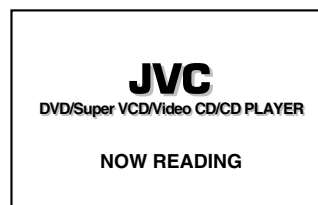

Voorkeurschermen

Als er geen CD in de speler zit of als de DVD VIDEO of Video-CD er wel in zit maar niet wordt afgespeeld, kunt u met de CHOICE-knop het voorkeursscherm weergeven om de voorkeuren in te stellen.

Er zijn vier pagina's: LANGUAGE, AUDIO, DISPLAY en SYSTEM (zoals rechts afgebeeld).

Zie pagina 39 voor meer informatie.

LANGUAGE

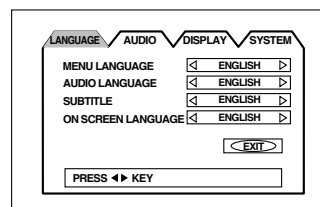

AUDIO

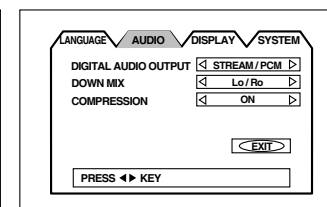

DISPLAY

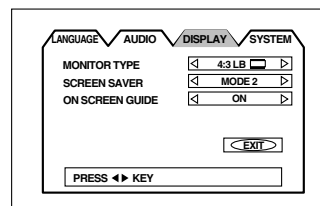

SYSTEM

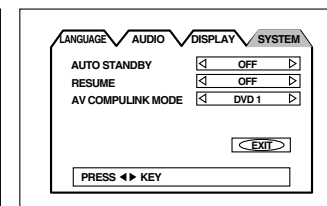

PARENTAL LOCK-scherm

Als er geen CD in de speler zit of als de DVD VIDEO-CD niet wordt afgespeeld, kunt u het PARENTAL LOCK-scherm weergeven door tegelijk op de ENTER-knop en de **■**-knop te drukken. In dit scherm kunt u het niveau voor beperkt afspelen instellen.

Zie pagina 43 voor meer informatie.

PARENTAL LOCK

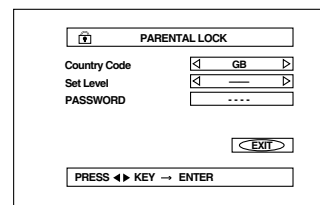

Play-modusmenu

Als u op de PLAY MODE-knop drukt, wordt het Play-modusmenu weergegeven waarin u de afspeelfuncties kunt regelen.

Afhankelijk van het schijftype en de status van de speler, worden er verschillende menu's weergegeven.

Als afspelen is gestopt

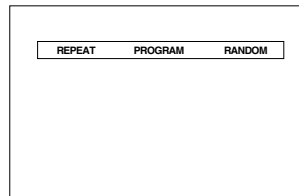

Tijdens het afspelen van een DVD VIDEO-schijf

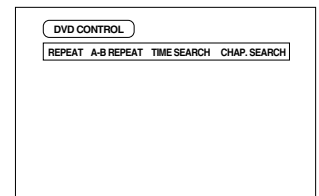

Tijdens het afspelen van een Audio-CD/MP3-CD

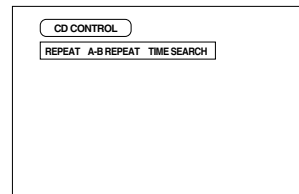

Tijdens het afspelen van een Video-CD/SVCD

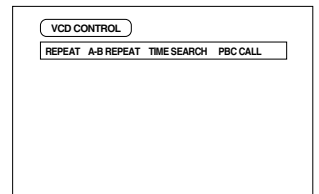

Statusschermen

Als u tijdens het afspelen op de DISPLAY-knop drukt, wordt het statusscherm weergegeven.

DVD VIDEO-schijf: als u op de DISPLAY-knop drukt, kunt u wisselen tussen het DVD VIDEO-functiestatusscherm, het schijf/tijdscherm en uitzetten.

Voor een Video-CD, SVCD, Audio-CD of MP3-CD, als u op de DISPLAY-knop drukt, zet u het schijf/tijdscherm aan/uit.

Tijdens het afspelen van een Audio-CD/MP3-CD

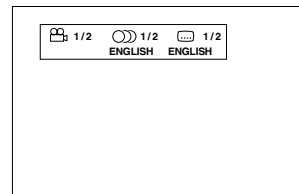

Tijdens het afspelen van een Video-CD/SVCD

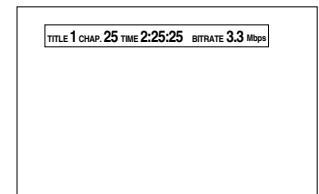

Schijf/tijd (Audio-CD/Video-CD/SVCD zonder PBC-functie)

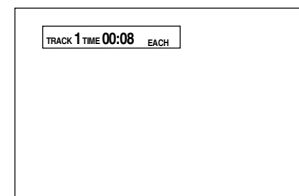

Schijf/tijd (Video-CD/SVCD met PBC-functie)

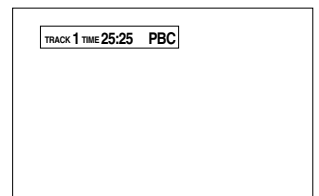

Schijf/tijd (MP3-CD)

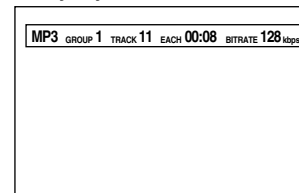

Voorkomen dat de monitor inbrandt [SCREEN SAVER]

Als een bepaald beeld voor langere tijd wordt weergegeven, is het mogelijk dat het televisiescherm inbrandt. Om dit te voorkomen, wordt de schermbeveiligingsfunctie van de speler automatisch geactiveerd als het beeld (bijvoorbeeld een optievenster of menu) langer dan vijf minuten wordt weergegeven.

- Druk op een willekeurige knop op de afstandsbediening of van de speler zelf om de schermbeveiliging uit te schakelen en het vorige scherm weer te geven.
- U heeft de keuze uit verschillende schermbeveiligingen (zie pagina 41).
- De schermbeveiligingsfunctie is niet ingeschakeld tijdens het afspelen van een Audio-CD of na het stoppen van een Audio-CD.

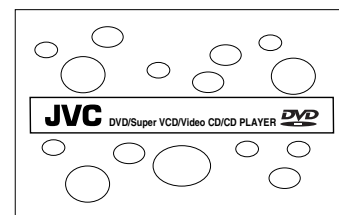

Hulpsymbolen op het scherm

Tijdens het afspelen van een DVD-schijf kunnen symbolen op het beeld worden weergegeven. De betekenis van deze symbolen is als volgt:



: Wordt weergegeven aan het begin van een scène die vanuit verschillende hoeken is opgenomen. (Zie pagina 29.)





: Wordt weergegeven aan het begin van een scène met verschillende audiosporen (talen). (Zie pagina 31.)



: Wordt weergegeven aan het begin van een scène met verschillende ondertitels (talen). (Zie pagina 30.)

U kunt deze symbolen verbergen via de op pagina 42 beschreven voorkeurstellingen.

Het symbool voor ongeldige handelingen

Als u op een knop drukt waarvan de functie niet door de speler wordt aanvaard, wordt op het televisiescherm  weergegeven. Zelfs als  niet op het scherm wordt weergegeven, kan een bepaalde handeling ongeldig zijn.

Let op: bepaalde handelingen zijn in bepaalde gevallen niet toegestaan. Bij bepaalde schijven is voor- en achteruitspoelen of slow motion bijvoorbeeld niet toegestaan.

Numerieke knoppen gebruiken

Een spoor/titelnummer selecteren

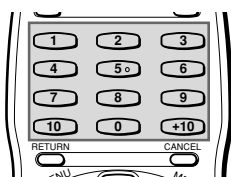

- **Een nummer tussen 1 en 10 selecteren**
Druk op de overeenkomstige knop voor het nummer.
- **Een nummer boven de 10 selecteren**
Gebruik de +10-knop.

Voorbeelden:

Om 13 te selecteren +10 → 3
Om 34 te selecteren +10 → +10 → +10 → 4
Om 40 te selecteren +10 → +10 → +10 → 10

Een tijd- of deelnummer invoeren

De wijze waarop een tijd voor de Time Search of een deelnummer voor de Chapter Search wordt ingevoerd, verschilt van het bovenstaande. Raadpleeg de bijbehorende hoofdstukken in deze handleiding voor meer informatie.





- * Er is een andere methode voor het selecteren van een spoor of groep van een MP3-CD. Zie het desbetreffende gedeelte.

Over schijven

Af speelbare en niet-af speelbare schijven

Hieronder volgen voorbeelden van schijven die wel en niet kunnen worden afgespeeld:

Af speelbare schijven

DVD VIDEO-schijf	SVCD	Video-CD	Audio-CD
			

Het DVD VIDEO-logo is een handelsmerk.

- CD-R's en CD-RW's die opgenomen zijn met SVCD-, Video-CD-, Audio-CD- of MP3-indeling kunnen worden afgespeeld, hoewel sommige wellicht niet kunnen worden afgespeeld als gevolg van de schijfkenmerken of opname-omstandigheden. Let op: CD-R's en CD-RW's die niet zijn afgesloten, kunnen niet worden afgespeeld.
- DVD VIDEO-spelers en DVD-schijven hebben een eigen regionale codenummer. Deze speler kan alleen DVD VIDEO-schijven afspelen waarvan de regionale code-nummers "2" bevatten.

Voorbeelden van af speelbare DVD VIDEO-schijven:



Deze speler ondersteunt schijven opgenomen met het PAL-systeem. Wanneer DVD/Video-CD schijven opgenomen met het NTSC-systeem worden afgespeeld, zal de speler deze automatisch omzetten naar het PAL-systeem.

Niet-af speelbare schijven

DVD-ROM, DVD-RAM, DVD AUDIO, DVD-R, DVD-RW, DVD+RW, CD-ROM, PHOTO-CD, CD-EXTRA, CD-G, CD-TEXT, SACD

- Het afspelen van een schijf die is aangegeven in de lijst "Niet-af speelbare schijven" kan ruis veroorzaken en de luidsprekers beschadigen.
- Deze speler kan geluid afspelen dat is opgenomen op CD-G-, CD-EXTRA- en CD-TEXT-schijven.

Indeling van een schijf

Een DVD VIDEO-schijf is verdeeld in een aantal "titels" terwijl een Audio-CD, Video-CD of SVCD uit "sporen" bestaat. Een titel kan eventueel zijn verdeeld in "delen". Bij een DVD VIDEO-schijf met een aantal films heeft elke film bijvoorbeeld een eigen titelnummer en elke film kan in een aantal delen zijn opgedeeld. Bij een DVD VIDEO karaoke-schijf heeft elk lied bijvoorbeeld een eigen titelnummer, maar geen delen. De inhoud van een titel is meestal onafhankelijk van andere titels, maar de delen van een titel zijn met elkaar verbonden.

Zie pagina 35 voor de schijfstructuur van de MP3-CD.

(Voorbeeld: DVD VIDEO-schijf)

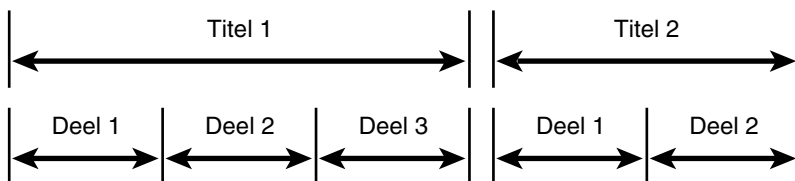

(Voorbeeld: Audio-CD/Video-CD/SVCD)

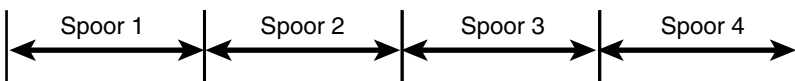

Aansluitingen

*In de volgende beschrijving kan "televisie" worden vervangen door "monitor" of "projector".

*Voordat u de speler gebruikt, moet u deze op een televisie of versterker aansluiten.

Voordat u de speler aansluit

- Zorg dat u het elektriciteitsnoer niet aansluit voordat alle andere verbindingen gemaakt zijn.
- Lees de instructies van de onderdelen die u wilt aansluiten zorgvuldig door; de namen van de onderdelen kunnen soms verschillen.

De audio- en video-invoer aansluiten op een televisie

U kunt de speler gebruiken door deze eenvoudigweg op een televisie aan te sluiten. Voor een betere geluidskwaliteit kunt u de audio-uitvoer aansluiten op een audioinstallatie. (Zie hiervoor de volgende pagina's.)

De speler

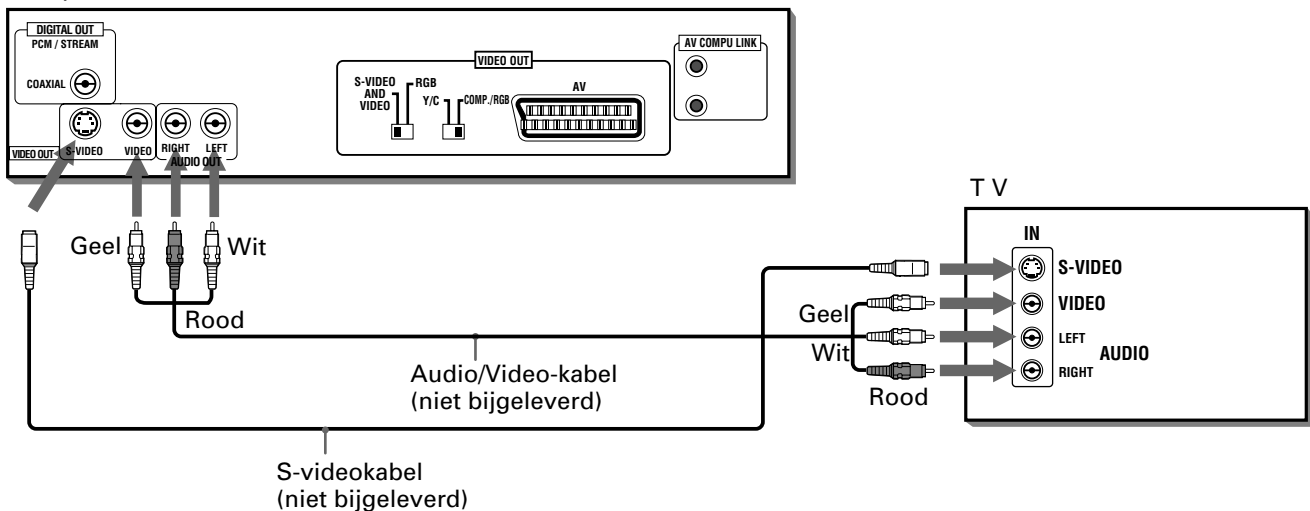

Sluit de speler met de bijgeleverde audio- en videokabels aan op een televisie met stereo audio- en video-invoerpunten.

- Als de televisie een mono audio-invoerpunt heeft in plaats van een stereo-invoerpunt, moet u hiervoor een audiokabel gebruiken die stereo audio-invoer omzet in mono (niet bijgeleverd).
- Voor hogere beeldkwaliteit moet een televisie met een S-VIDEO-ingang behalve op de standaardvideoaansluiting ook op de S-VIDEO-aansluiting van de speler worden aangesloten met de S-videokabel (niet meegeleverd).

De S-VIDEO-of de VIDEO-uitgang inschakelen

Voor het aansluiten van uw TV kunt u de S-VIDEO-uitgang of de VIDEO-uitgang gebruiken.

Wanneer u de S-VIDEO-aansluiting of de VIDEO-aansluiting gebruikt, stelt u de VIDEO OUT SELECT-schakelaar (S-VIDEO AND VIDEO/RGB) op het achterpaneel in op "S-VIDEO AND VIDEO". Vervolgens verschijnt "S-VIDEO" enkele seconden in het informatievenster. Let op deze uitgangen hebben geen relatie met de instelling van de Y/C-COMP./RGB-schakelaar.

(Informatievenster)

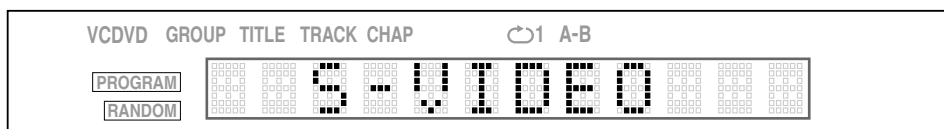

Let op: u moet de instelling van de schakelaar veranderen terwijl de speler is gestopt, of terwijl de speler is uitgeschakeld. Anders is de gewijzigde instelling niet van kracht.

BELANGRIJK!

Voor het aansluiten van uw TV kunt u de S-video-uitgang of de RGB-uitgang van de SCART-connector gebruiken. Als u de S-video-uitgang gebruikt voor uw TV, zorg er dan voor dat de SCART-connector (VIDEO OUT-AV-connector) niet wordt gebruikt.

RICHTLIJNEN

- Sluit VIDEO OUT van de speler rechtstreeks aan op de video-invoer van de televisie. Als u VIDEO OUT via een videorecorder op een televisie aansluit, levert dit bij het afspelen van beschermde CD's soms problemen op met de monitor.
- Sluit de speler aan op een PAL-televisie. Sluit de speler niet aan op een NTSC-televisie.

Aansluiten op een televisie met een SCART-verbinding

U kunt de speler gebruiken door deze eenvoudigweg op een televisie aan te sluiten met een 21-pins SCART-kabel. Voor een betere geluidskwaliteit kunt u de audio-uitvoer aansluiten op een audioinstallatie.

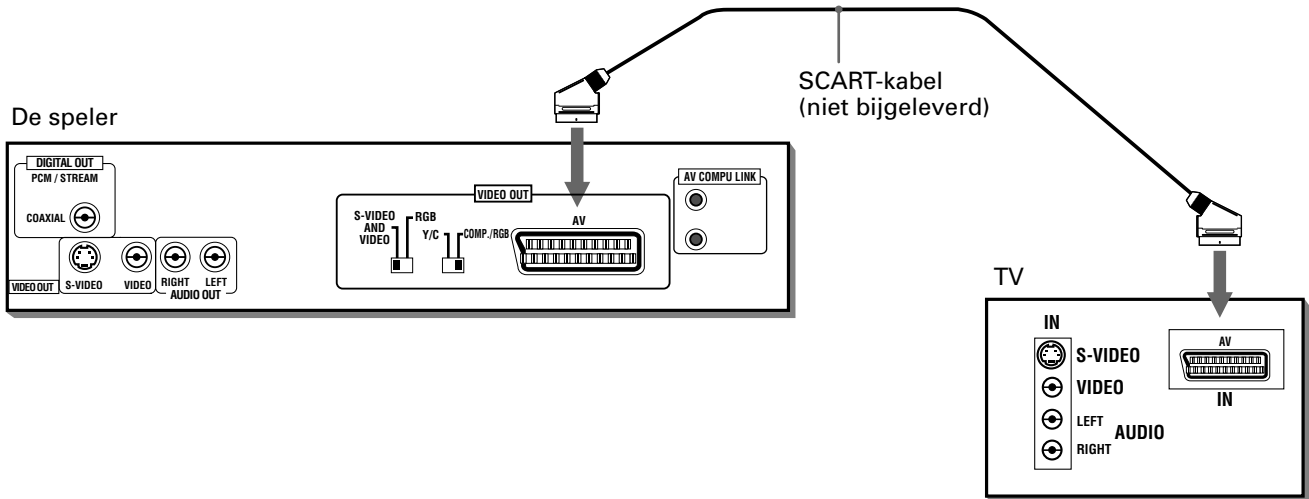

Aan de slag

De stand van de COMP/RGB-Y/C-schakelaar is afhankelijk van de signalen die uw televisie kan ontvangen.

- Als de televisie alleen een samengesteld videosignaal kan ontvangen, zet u de schakelaar op "COMP/RGB". Daarnaast moet u tegelijkertijd de RGB/S-VIDEO AND VIDEO-schakelaar instellen op "S-VIDEO AND VIDEO". Vervolgens verschijnt "S-VIDEO" enkele seconden in het informatievenster. (Zie pagina 13)
- Als de televisie Y/C-signalen kan ontvangen, zet u de schakelaar op "Y/C" voor een hogere beeldkwaliteit. Daarnaast moet u tegelijkertijd de RGB/S-VIDEO AND VIDEO-schakelaar instellen op "S-VIDEO AND VIDEO". Vervolgens verschijnt "S-VIDEO" enkele seconden in het informatievenster. (Zie pagina 13)
- Als de televisie RGB-signalen kan ontvangen, zet u de schakelaar op "COMP/RGB". Daarnaast moet u tegelijkertijd de RGB/S-VIDEO AND VIDEO-schakelaar instellen op "RGB". Vervolgens verschijnt "RGB" enkele seconden in het informatievenster.

(Informatievenster)

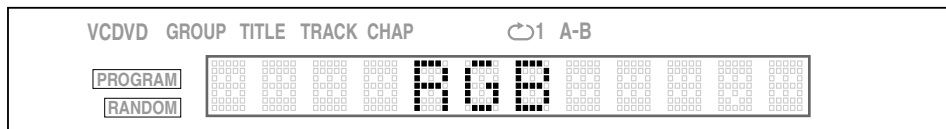

Let op: u moet de instelling van de schakelaar veranderen terwijl de speler is gestopt, of terwijl de speler is uitgeschakeld. Anders is de gewijzigde instelling niet van kracht.

RICHTLIJNEN

- Sluit de speler niet aan op een NTSC-televisie. Sluit de speler aan op een PAL-televisie.
- Als de speler ingesteld staat op het verzenden van RGB-signalen, wordt via de S-VIDEO-aansluiting geen juiste signalen verzonden.

Aansluiten op een audioversterker of ontvanger

U kunt een betere geluidskwaliteit bereiken door de audio-uitvoer aan te sluiten op uw versterker of ontvanger.

Nederlands

De speler

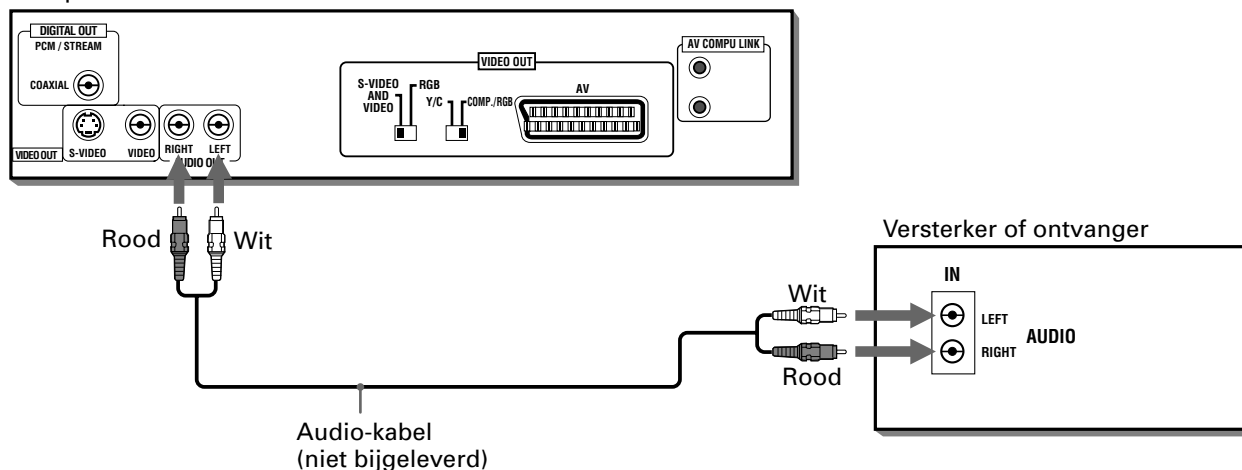

- Sluit de AUDIO OUT van de speler aan op een willekeurige lijnsignaalsterkte-invoer (zoals AUX, DVD, CD, enz.) van een audio-versterker of ontvanger.

Audioapparatuur met digitale invoer aansluiten

U kunt de geluidskwaliteit verbeteren door DIGITAL OUT op de speler met een (optionele) digitale kabel aan te sluiten op de digitale invoer van een ontvanger, MD, enz. Hiermee wordt het digitale stereosignaal van een schijf rechtstreeks overgebracht. Voor hoge kwaliteit geluidswaergave met surround-effect kunt u de speler met een digitale kabel (niet bijgeleverd) aansluiten op een Dolby Digital of DTS-decodeerder of een versterker met een integrale decodeerder. Als u een digitale verbinding hebt gemaakt, wordt aangeraden ook een analoge verbinding te maken omdat (afhankelijk van het type schijf) het mogelijk is dat er geen signaal wordt uitgevoerd via de DIGITAL OUT.

De speler

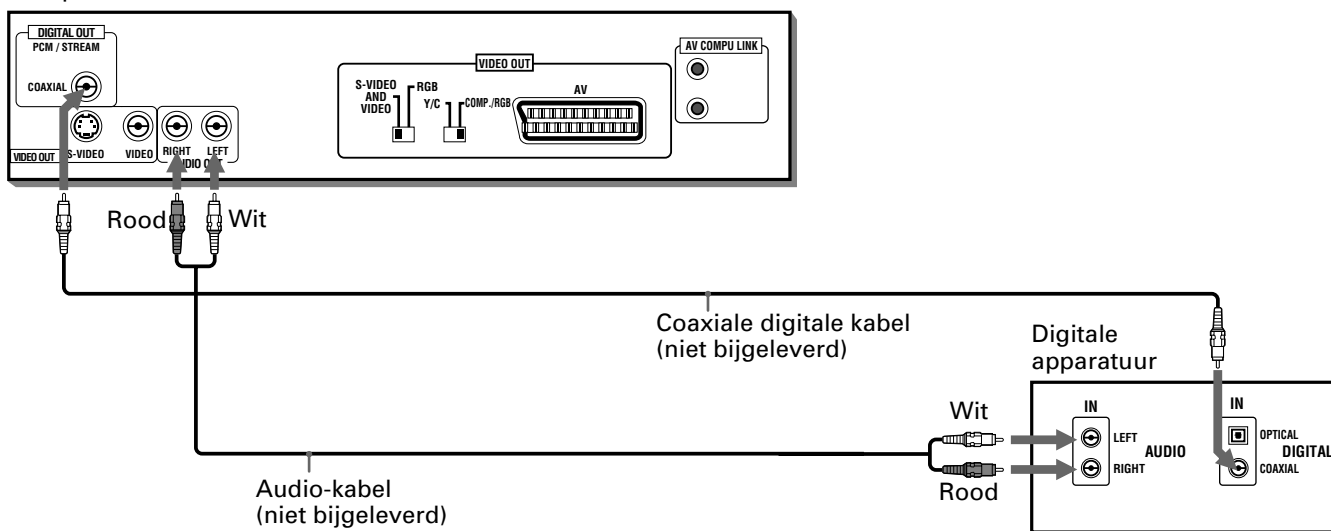

RICHTLIJNEN

- Als u de DIGITAL OUT van de speler aansluit op digitale audioapparatuur moet u, vóór gebruik, de instelling "DIGITAL AUDIO OUTPUT" in het "AUDIO"-scherm van het voorkeursmenu op de juiste wijze instellen. Bij onjuiste instelling van de "DIGITAL AUDIO OUTPUT" wordt een sterk storingssignaal geproduceerd dat uw speakers kan beschadigen. Zie "DIGITALE AUDIO OUTPUT" op pagina 40.
- Met de digitale aansluiting zijn de COMPRESSION-instellingen in het AUDIO-scherm van het voorkeursmenu niet van toepassing. Deze opties moet u via de decodeerder instellen.

Aan de slag

Het elektriciteitssnoer aansluiten

Als alle audio/video-aansluitingen zijn gemaakt, plaatst u de kleine stekker van het bijgeleverde elektriciteitssnoer in de aansluiting van de speler en plaatst u het andere eind in het stopcontact. Controleer of alle stekkers stevig vastzitten. De STANDBY-indicatie gaat branden en de installatie van de speler is voltooid.

⚠ Waarschuwing

- Haal de stekker uit het stopcontact als u de speler langere tijd niet gebruikt.
- Haal de stekker uit het stopcontact voordat u de speler schoonmaakt.
- Haal de stekker uit het stopcontact voordat u de speler verplaatst.
- Raak de stekker niet met natte handen aan.
- Trek niet aan het elektriciteitssnoer als u de stekker uit het stopcontact haalt om beschadiging van het snoer en brand, elektrische schokken of andere ongelukken te voorkomen.

⚠ Waarschuwing

- Zorg dat het elektriciteitssnoer niet wordt beschadigd, verdraaid of verbogen om brand, elektrische schokken en andere ongelukken te voorkomen.
- Gebruik alleen het bijgeleverde elektriciteitssnoer, om ongelukken en schade door gebruik van een ongeschikt elektriciteitssnoer te voorkomen. Neem contact op met een leverancier voor een nieuw snoer als het snoer beschadigd is.
- Zet geen zware voorwerpen (of de speler) op het elektriciteitssnoer omdat dit brand, elektrische schokken of andere ongelukken kan veroorzaken.

Batterijen in de afstandsbediening plaatsen

Het compartiment voor de batterijen bevindt zich aan de achterkant van de afstandsbediening.

- 1 Druk op het met een pijl aangegeven punt bovenaan het deksel van het batterijcompartiment en trek het deksel omhoog om het compartiment te openen.

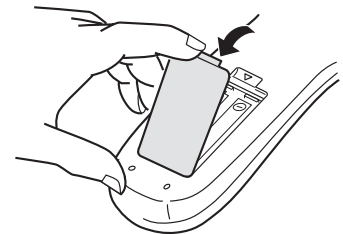

- 2 Plaats de twee bijbehorende R6P (SUM-3)/AA(15F)-batterijen in de afstandsbediening volgens de poolaanduidingen ("+" en "-") in het compartiment en op de batterijen.

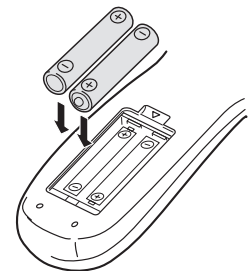

- 3 Plaats het deksel op het batterijcompartiment en druk deze zachtjes omlaag.

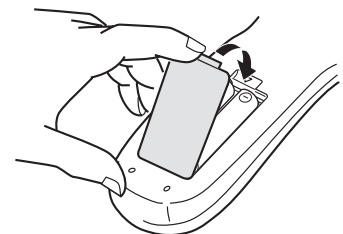

- De batterijen gaan bij normaal gebruik ongeveer zes maanden mee. Vervang de batterijen als de functie van de knoppen onregelmatig wordt. Zie hieronder voor meer informatie.



Veilig gebruik van batterijen

Neem de volgende richtlijnen in acht om veiligheid te waarborgen bij het gebruik van batterijen. Bij onvoorzichtig gebruik gaan batterijen minder lang mee. Bovendien kunnen ze ontploffen of lekken.



Voorzorgsmaatregel

- Haal de batterijen uit de afstandsbediening als u deze langere tijd niet gebruikt.
- Verwijder lege batterijen en gooi ze op een verantwoorde wijze weg.
- Laat geen lege batterijen liggen, demonteer ze niet, vermeng ze niet met ander afval en gooi ze niet in een verbrandingsoven.
- Raak nooit de vloeistof aan die eventueel uit een batterij is gelekt.
- Gebruik geen nieuwe en oude batterijen tegelijk en zorg dat de batterijen van dezelfde soort zijn als u ze vervangt.

In de volgende beschrijving wordt de speler bediend met de knoppen op de afstandsbediening. U kunt echter ook de knoppen op het voorpaneel gebruiken, indien beschikbaar.

De speler aan- en uitzetten

Nederlands

Druk op STANDBY/ON  op de afstandsbediening of druk op  op het voorpaneel.

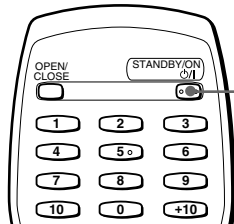

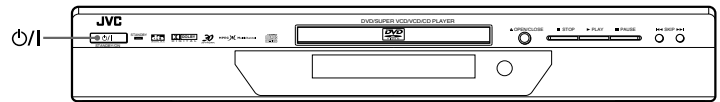

STANDBY/ON 



- U kunt de speler aanzetten door op de ►-knop te drukken. Hierdoor begint de speler met afspelen als er een schijf in de schijflade is geplaatst.
- Als er geen schijf is geplaatst, wordt "NO DISC" in het weergavevenster weergegeven.
- U kunt de speler aanzetten door de ▲ (OPEN/CLOSE)-knop op het voorpaneel in te drukken.

OPMERKING

- Zelfs wanneer u op de STANDBY/ON  of de -knop drukt om de speler uit te zetten, blijft deze aangesloten op de elektriciteitstoevoer zolang de stekker in het stopcontact zit. Dit wordt de standby-modus genoemd. In de standby-modus verbruikt de speler heel weinig stroom.

Schijven plaatsen en verwijderen

1 Druk op ▲ (OPEN/CLOSE) om de schijflade te openen.

2 Plaats een schijf in de lade.

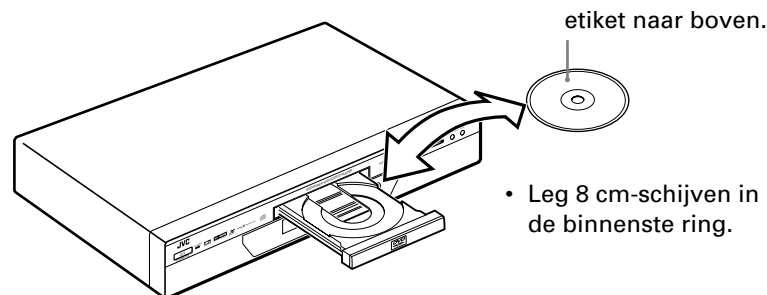

- Leg 8 cm-schijven in de binnenste ring.

3 Druk op ▲ (OPEN/CLOSE) aan de rechterkant van de schijflade.



- Als u op ▲ (OPEN/CLOSE) drukt terwijl een schijf wordt afgespeeld, wordt het afspelen gestopt en gaat de lade open.

RICHTLIJNEN

- De speler is uitsluitend geschikt voor het afspelen van DVD-VIDEO-schijven, Audio-CD's, Video-CD's, SVCD's en MP3-CD's. Plaats geen andere typen schijven in de lade. Zie pagina 12 voor meer informatie over afspeelbare schijftypen.
- Zorg ervoor dat u de schijf in de ronde uitsparing van de lade plaatst. Anders wordt de schijf bij het sluiten van de lade eventueel beschadigd of wordt de lade geblokkeerd.

Standaardafspeelmodus

Nu kunt u een schijf afspelen. Laten we eerst eens gewoon gaan genieten van het afspelen met behulp van een DVD-VIDEO, Audio-CD, Video-CD of SVCD volgens de onderstaande procedure. Zie pagina 35 voor de basishandelingen met een MP3-CD.

Een schijf afspelen



Druk op ►.

De speler begint met afspelen vanaf het begin.

RICHTLIJNEN

- Als u op de ► drukt als het vervolgpunt is opgeslagen, wordt het afspelen hervat vanaf dat punt en niet vanaf het begin van de schijf. Zie pagina 19 en 42.
- Tijdens het afspelen wordt in het informatievenster het titelnummer, deelnummer of spoornummer weergegeven dat wordt afgespeeld.
- Bij Video-CD/SVCD's met PBC-functie en bij sommige DVD-schijven kan een menu op het televisiescherm worden weergegeven nadat het afspelen is begonnen. In dat geval selecteert u in het menu het item dat moet worden afgespeeld. Voor bediening via een menu, zie pagina 20.
- Bij sommige DVD-schijven begint de speler automatisch met afspelen nadat de schijf is geplaatst.

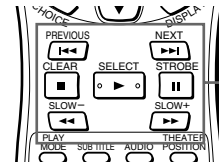

Basis bedienings knoppen

Het afspelen volledig stoppen



Druk op ■.

Het afspelen wordt gestopt.

Het afspelen tijdelijk stoppen



Druk op ||.

Het afspelen wordt door de speler onderbroken. Als u het afspelen wilt hervatten, drukt u op ►.

Snel voor- of achteruitspoelen met beeld



- Tijdens het afspelen

Via de afstandsbediening

Druk op ◀◀ of ▶▶.

Iedere keer dat u op ◀◀ of ▶▶ drukt, wordt de afspeelsnelheid verhoogd. U kunt kiezen tussen 2x, 5x, 10x, 20x en 60x de normale snelheid.

Als u op ► drukt, wordt de schijf weer op normale snelheid afgespeeld.

Via het voorpaneel

Houd |◀◀ of ▶▶| ingedrukt.

Als u ▶▶ ingedrukt houdt, wordt het afspelen versneld en als u |◀◀ ingedrukt houdt, wordt er achteruit afgespeeld. Als u de knop langere tijd ingedrukt houdt, verandert de snelheid van 5x naar 20x de normale snelheid. Als u de knop loslaat, wordt de schijf weer op normale snelheid afgespeeld.

Het begin van een scène of muziekstuk zoeken



- Tijdens het afspelen

Druk op **⏮** of **⏭**.

Druk op **⏮** om het begin van het huidige deel, de huidige titel of het huidige spoor te zoeken en druk op **⏭** om het begin van het volgende deel, de volgende titel of het volgende spoor te zoeken.

OPMERKING

- Als een Video-CD/SVCD met de PBC-functie of een DVD VIDEO-schijf wordt afgespeeld, kan de speler een andere locatie vinden, maar in het algemeen zal het begin van een deel, titel of spoor worden gevonden.

Nederlands

Afspelen hervatten

De speler kan de positie op een schijf waarop u het afspelen heeft onderbroken, in het geheugen opslaan. De eerstvolgende keer dat u op **▶** drukt, wordt het afspelen vanaf die positie hervat.

De onderbrekingspositie in het geheugen opslaan



1 Stel "RESUME" op het "SYSTEM"-scherm van het voorkeursmenu in op "ON".

(Zie pagina 42 voor informatie over het instellen.)

2 Druk op de positie waar u het afspelen wilt onderbreken, op **■** of druk op STANDBY/ON **⏻** op de afstandsbediening of op **⏻** op het voorpaneel.

De speler slaat de onderbrekingspositie in het geheugen op.



- Als u het afspelen heeft onderbroken door **■** in te drukken bij stap 2 en daarna de speler heeft uitgezet, is het geheugen niet gewist.

Afspelen hervatten



- De schijf die u heeft onderbroken, moet zich nog in de schijflade bevinden

Druk op **▶**.

De speler begint met afspelen vanaf de positie waar u het afspelen het laatst heeft onderbroken.

- **De positie voor hervatten uit het geheugen wissen**

Voer één van de volgende stappen uit.

*Verwijder de schijf uit de lade.

*Druk op **■** als de schijf is gestopt.

*Zet de speler aan door op STANDBY/ON **⏻** (op de afstandsbediening) of door op **⏻** te drukken (op het voorpaneel).

RICHTLIJNEN

- De functie voor hervatten werkt niet bij Audio-CD's en MP3-CD's.
- De functie voor hervatten werkt niet als "RESUME" op het "SYSTEM"-scherm van het voorkeursmenu op "OFF" staat.
- In het geval van een Video-CD/SVCD met PBC-functie kan het afspelen iets eerder dan vanaf het opgeslagen punt worden hervat.
- De functie voor hervatten werkt niet in de programmeer- of randommodus.

Basishandelingen

In dit gedeelte beschrijven de geavanceerde handelingen voor het afspelen van een DVD-VIDEO, Audio-CD, Video-CD of SVCD. Zie pagina's 35, 36, 37 en 38 voor de handelingen met een MP3-CD.

Afspelen vanaf een bepaalde plaats op een schijf

U kunt een schijf afspelen vanaf een gekozen titel, spoor of deel, of vanaf een bepaalde tijdsaanduiding.

Een bepaald stuk in het DVD-menu zoeken



DVD VIDEO-schijven hebben meestal een eigen menu dat een inhoudsopgave van de schijf bevat. De menu's bevatten een verscheidenheid aan informatie, zoals filmtitels, de namen van muziekstukken of gegevens over de artiesten. U kunt deze informatie op het televisiescherm weergegeven. Met behulp van het menu kunt u een bepaald stuk opzoeken.

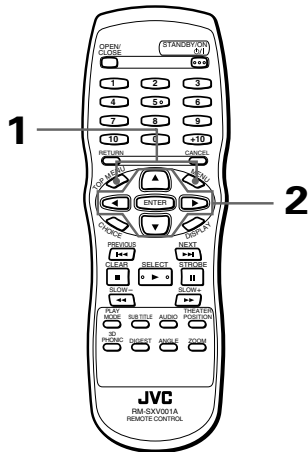

■ Plaats een DVD VIDEO-schijf in de speler

1 Druk op TOP MENU of MENU.

Het menu wordt op het televisiescherm weergegeven.



Over het menu

Een DVD VIDEO-schijf met meerdere "titels" bevat doorgaans een menu met een inhoudsopgave van de schijf. In dat geval wordt het menu op het televisiescherm weergegeven als u op de TOP MENU-knop drukt. Bepaalde DVD VIDEO-schijven bevatten ook een ander menu dat u met de MENU-knop kunt oproepen.

Zie de handleiding van de DVD VIDEO-schijf voor het bijbehorende menu.

2 Gebruik de CURSOR-knoppen ▲/▼/◀/▶ om het gewenste stuk te selecteren en druk vervolgens op de ENTER-knop.

Het afspelen wordt vanaf het gekozen stuk gestart.

Voorbeeld:

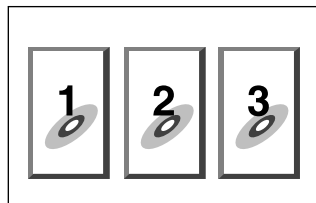

- Bij sommige schijven kunt u ook delen selecteren door het overeenkomstige nummer met behulp van de numerieke knoppen in te voeren, waarna het afspelen van dat deel automatisch wordt gestart.

RICHTLIJNEN

- Als op het televisiescherm wordt weergegeven nadat u in stap 1 op de TOP MENU-knop drukt:
De schijf heeft geen inhoudsopgave.
- Als op het televisiescherm wordt weergegeven nadat u in stap 1 op de MENU-knop drukt:
De schijf heeft geen menu.
- De MENU-knop werkt niet als de speler is gestopt.

Een stuk zoeken in het menu van een Video-CD/SVCD met PBC-functie



Sommige Video-CD's/SVCD's ondersteunen de PBC-functie. PBC is een afkorting van "Playback Control". Een Video-CD/SVCD met PBC-functie heeft een eigen menu met bijvoorbeeld een opgave van de muziekstukken of opnamen op de schijf. Via dit menu kunt u een bepaald stuk zoeken.

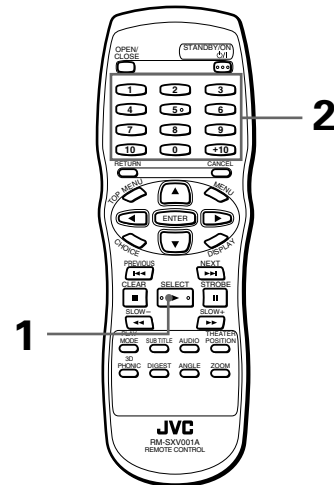

■ Als een Video-CD/SVCD met PBC-functie is gestopt

1 Druk op .

Er wordt een schijfmenu op het televisiescherm weergegeven. (De PBC-functie is ingeschakeld.)

Voorbeeld:

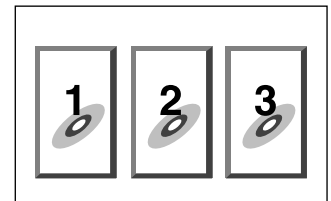

In het informatievenster op het voorpaneel wordt "PBC" weergegeven.

2 Kies het nummer van het gewenste item met behulp van de numerieke knoppen.

- Zie pagina 11 voor meer informatie over de numerieke knoppen.

Het afspelen wordt vanaf het gekozen item gestart. Druk op de RETURN-knop om terug te gaan naar het menu.

Als de opties "NEXT" of "PREVIOUS" in het menuscherm worden weergegeven, kunt u over het algemeen:

- Op ►► drukken om naar het volgende menuscherm te gaan.
- Op ◀◀ drukken om naar het vorige menuscherm te gaan.
- * Deze procedure is niet van toepassing op alle schijven.



- Als u een PBC-compatibele Video-CD/SVCD zonder PBC-functie wilt afspelen, start u het afspelen met behulp van de numerieke knoppen in plaats van met de ►-knop.
- Druk op ■ en vervolgens op ► om de PCB-functie in te schakelen als een PBC-compatibele Video-CD/SVCD wordt afgespeeld zonder de PBC-functie.
- U kunt de PBC-functie ook activeren via het Play-modusmenu:
 - 1 Druk op de PLAY MODE-knop.
 - 2 Gebruik de CURSOR-knoppen ◀/▶ om [PBC CALL] te zetten en druk vervolgens op ENTER.

Een bepaald stuk zoeken met behulp van de numerieke knoppen



U kunt een gewenste titel of deel (DVD VIDEO-schijf) of een gewenst spoor (Audio-CD/Video-CD/SVCD) afspelen door het nummer op te geven.

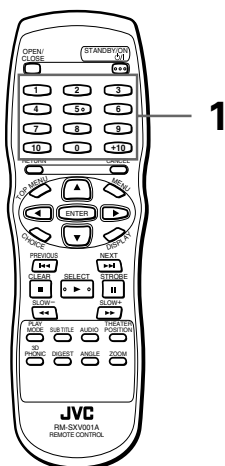

- Voor DVD VIDEO-schijf/Audio-CD:
Tijdens het afspelen of als de speler is gestopt
- Voor Video-CD/SVCD:
Tijdens het afspelen zonder PBC-functie of als de speler is gestopt

1 Gebruik de numerieke knoppen om het nummer op te geven.

- * Tijdens het afspelen van een DVD VIDEO-schijf (tenzij een menu wordt weergegeven) wordt een deel aangegeven.
- * Als een DVD VIDEO-schijf is gestopt, wordt een titel aangegeven.
- * Bij een Audio-CD of Video-CD wordt een spoor aangegeven.

Het afspelen wordt vanaf het begin van de selectie gestart.

- Zie pagina 11 voor meer informatie over de numerieke knoppen.

RICHTLIJNEN

- Als tijdens het afspelen van een DVD VIDEO-schijf een menu op het tv-scherm wordt weergegeven, kunt u met behulp van de numerieke knoppen een item in het menu selecteren.
- Als ⏪ op het televisiescherm wordt weergegeven. De geselecteerde titel of het geselecteerde spoor staat niet op de schijf.
- Deze procedure is niet van toepassing tijdens het afspelen van een Video-CD/SVCD met PBC-functie.

Een bepaalde selectie zoeken met

◀◀ of ▶▶

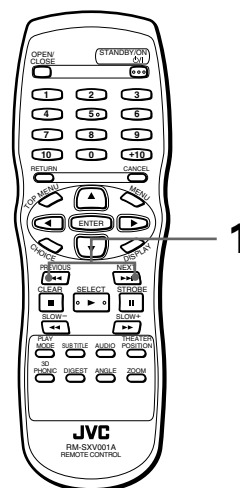

- Voor DVD VIDEO-schijf: Tijdens het afspelen
- Voor Audio-CD: Tijdens het afspelen
- Voor Video-CD/SVCD: Tijdens het afspelen zonder PBC-functie

1 Druk op ◀◀ of ▶▶.

Als u op de knop drukt bij een Audio-CD, Video-CD of SVCD wordt een spoor overgeslagen. Als u op de knop drukt bij een DVD VIDEO-schijf, wordt een deel of een titel overgeslagen, afhankelijk van de schijfconfiguratie.

Het selectienummer wordt weergegeven in het informatievenster op het voorpaneel.

- Druk om een opeenvolgende selectie op te zoeken éénmaal of herhaaldelijk op ▶▶ totdat het gewenste selectienummer in het informatievenster wordt weergegeven.
- Druk éénmaal op ◀◀ om het begin van de huidige selectie op te zoeken.
- Druk om een eerdere selectie op te zoeken herhaaldelijk op ◀◀ totdat het gewenste selectienummer in het informatievenster wordt weergegeven.

RICHTLIJNEN

- Deze procedure is niet van toepassing op bepaalde DVD VIDEO-schijven.
- Deze procedure is niet van toepassing tijdens het afspelen van een Video-CD/SVCD met PBC-functie.

Een bepaald stuk zoeken door het deelnummer [CHAP.SERCH] aan te geven



Als de huidige titel van een DVD VIDEO-schijf is onderverdeeld in delen, kunt u naar een bepaald deel gaan door het nummer hiervan op te geven in het menuscherm.

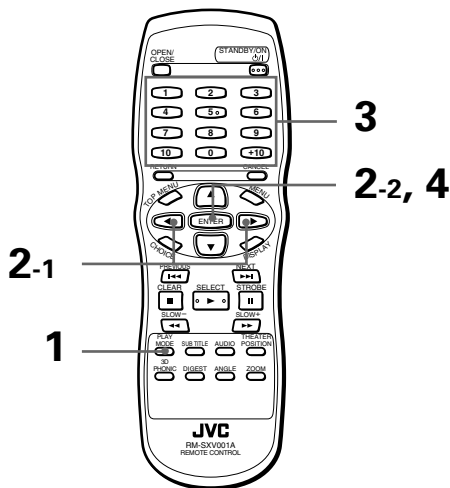

■ Tijdens het afspelen van een DVD VIDEO-schijf

1 Druk op de PLAY MODE-knop.

Het DVD Play-modusmenu wordt op het televisiescherm weergegeven.

2 Gebruik de CURSOR-knoppen ◀/▶ om op [CHAP. SEARCH] te zetten en druk vervolgens op de ENTER-knop.

"GO TO CHAPTER =" wordt onder in het menu weergegeven.

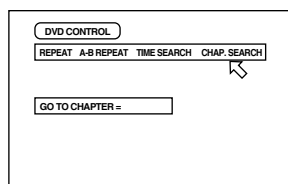

3 Kies het nummer van het gewenste deel met behulp van de numerieke knoppen (0 - 9).

Voorbeeld.

Om deelnummer 8 te kiezen:

Druk op "8" → ENTER.

Om deelnummer 37 te kiezen:

Druk op "3" → "7" → ENTER.

4 Druk op de ENTER-knop.

De speler begint met afspelen vanaf het gekozen deel.



- De knoppen "10" en "+10" kunnen voor deze procedure niet worden gebruikt.

RICHTLIJNEN

- U kunt ook een bepaald stuk opzoeken door het deelnummer op te geven met behulp van de numerieke knoppen terwijl er wordt afgespeeld (tenzij een menu wordt weergegeven). Zie pagina 21.
- Als u in stap 3 het verkeerde deelnummer heeft ingevoerd:
Overschrijf het verkeerde nummer met het juiste nummer.
- Als in stap 4 op het televisiescherm wordt weergegeven:
Het gekozen deel staat niet op de schijf of u kunt op deze schijf geen delen zoeken.
- Het Play-modusmenu verlaten:
Druk op de PLAY MODE-knop.

Afspelen vanaf een bepaalde plaats in de huidige titel of het huidige spoor [TIME SEARCH]



U kunt een schijf vanaf een bepaalde positie afspelen door de verstreken tijd aan te geven vanaf het begin van de huidige titel of het huidige spoor met gebruik van de TIME SEARCH-functie.

Doordat sommige DVD VIDEO-schijven geen tijdsaanduidingen bevatten, is de optie TIME SEARCH niet altijd beschikbaar.

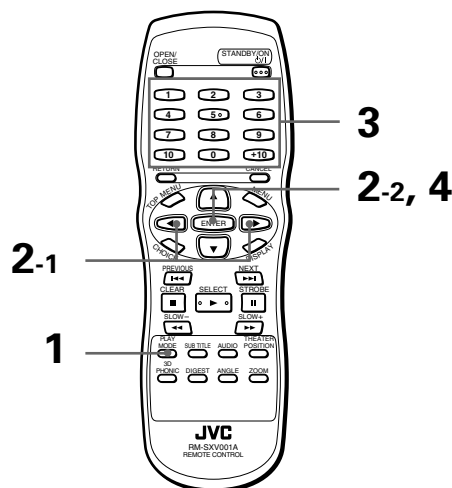

- Voor DVD VIDEO-schijf: Tijdens het afspelen
- Voor Audio-CD: Tijdens het afspelen
- Voor Video-CD/SVCD: Tijdens het afspelen zonder PBC-functie

1 Druk op de PLAY MODE-knop.

Het Play-modusmenu wordt op het televisiescherm weergegeven.

2 Gebruik de CURSOR-knoppen ◀/▶ om op [TIME SEARCH] te zetten en druk vervolgens op de ENTER-knop.

"GO TO" wordt onder in het menu weergegeven.

3 Gebruik de numerieke knoppen (0 - 9) om de tijd in te voeren.

U kunt de verstreken tijd van de huidige titel of het huidige spoor opgeven om de positie in te stellen waar u het afspelen wilt laten beginnen.

4 Druk op de ENTER-knop.

De speler begint met afspelen vanaf de opgegeven tijd.

(voor DVD VIDEO-schijf)

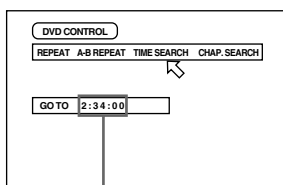

Gekozen tijdstip

(voor Audio-CD)

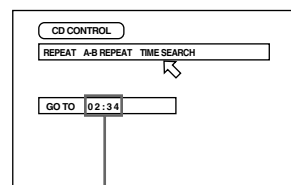

Gekozen tijdstip

(voor Video-CD/SVCD)

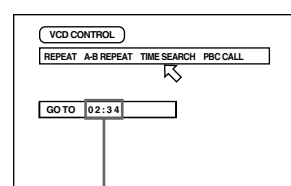

Gekozen tijdstip



- De knoppen "10" en "+10" kunnen voor deze procedure niet worden gebruikt.
- Voor DVD VIDEO-schijven kunt u het tijdstip opgeven in uren/minuten/seconden; voor Audio-CD's, Video-CD's en SVCD's kunt u het tijdstip opgeven in minuten/seconden.

• Voorbeeld (voor DVD VIDEO-schijf)

Om het afspelen te starten op 2(U):34(M):00(S).

GO TO _ : _ : _

↓ Druk op "2".

GO TO 2 : _ : _

↓ Druk op "3".

GO TO 2 : 3 _ : _

↓ Druk op "4".

GO TO 2 : 3 4 : _ _

↓
Druk op de ENTER-knop

U hoeft niet op "0" te drukken om de laatste nullen (de laatste twee getallen in het bovenstaande voorbeeld) in te voeren. U kunt ze natuurlijk wel invoeren.

• Als u een typfout maakt

Zet de cursor op het onjuiste getal en druk op de juiste knop om het getal opnieuw in te voeren.

GO TO 2 : 3 5 : _ _

↓ Druk op de CURSOR-knop ◀.

GO TO 2 : 3 _ : _ _

↓ Druk op "4".

GO TO 2 : 3 4 : _ _

RICHTLIJNEN

- Als in stap 2 op het televisiescherm wordt weergegeven:

De gekozen tijd staat niet op de schijf, of de zoekfunctie van de speler is niet van toepassing op de schijf.

Let op: de zoekfunctie is niet van toepassing tijdens het afspelen van een Video-CD/SVCD met PBC-functie.

- Het Play-modusmenu verlaten:

Druk op de PLAY MODE-knop.

- De TIME SEARCH-functie kan niet worden gebruikt tijdens geprogrammeerd afspelen.

Een scène zoeken door de eerste beelden weer te geven [DIGEST]



De speler kan de openingsbeelden weergeven van elke titel /elk deel van een DVD VIDEO-schijf of elk spoor van een Video-CD. U kunt de gewenste scène selecteren aan de hand van de beelden die op het televisiescherm worden weergegeven.

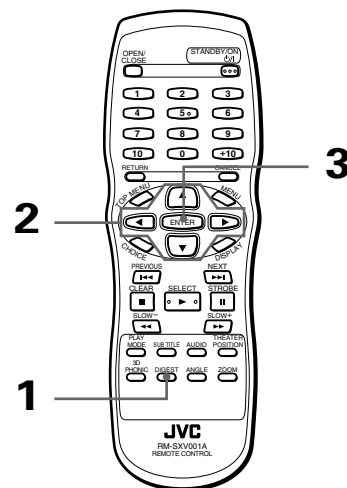

- Voor DVD VIDEO-schijf: Als de speler is gestopt of tijdens het afspelen
- Voor Video-CD/SVCD: Als de speler is gestopt of tijdens het afspelen zonder PBC-functie

1 Druk op DIGEST.

De speler toont maximaal negen beelden tegelijk.

- Als een DVD VIDEO-schijf is gestopt: Het openingsbeeld van iedere titel wordt op het televisiescherm weergegeven.
- Tijdens het afspelen van een DVD VIDEO-schijf: Het openingsbeeld van elk deel in de huidige titel wordt op het televisiescherm weergegeven.
- Als een Video-CD/SVCD is geplaatst: Het openingsbeeld van elk spoor wordt op het televisiescherm weergegeven.

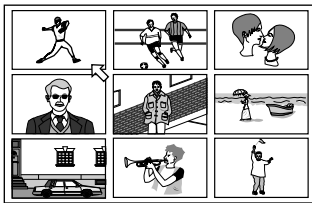

2 Gebruik de CURSOR-knoppen ▲/▼/◀/▶ om het gewenste stuk te selecteren.

Het gewenste stuk wordt aangegeven door ↖. Als er meer dan negen beelden zijn, bestaat het overzichtsscherm uit meerdere pagina's. In dat geval kunt u door op ▶▶ te drukken naar de volgende pagina gaan. Als u op ◀◀ drukt, keert u terug naar de vorige pagina.

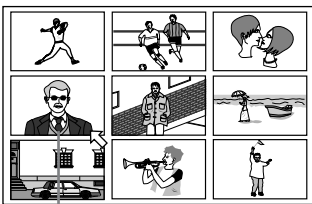

Geselecteerd beeld

Hints

- Als het beeld rechtsonder is geselecteerd, kunt u met de CURSOR-knop ▶ naar de volgende pagina gaan, indien aanwezig. Als het beeld linksonder is geselecteerd, kunt u met de CURSOR-knop ◀ naar de vorige pagina terugkeren, indien aanwezig.
- Als er meerdere overzichtspagina's zijn nadat u op de DIGEST-knop heeft gedrukt, kunt u naar de volgende pagina gaan door op ▶▶ te drukken voordat alle negen beelden van de eerste pagina op het televisiescherm worden weergegeven. Als u op ◀◀ drukt voordat alle beelden van de tweede of volgende pagina op het televisiescherm zijn weergegeven, keert u terug naar de vorige pagina.

3 Druk op de ENTER-knop.

De speler begint met afspelen vanaf het gekozen deel.

OPMERKING

- Afhankelijk van de inhoud kan het bij sommige schijven enige tijd duren voordat alle beelden op het scherm worden weergegeven.

Speciale beeldafspeelfuncties

De speler bevat speciale beeldafspeelfuncties, waaronder Frame-by-frame (beeldkaders een voor een weergeven), Strobe (stroboscopische weergave), Slow-motion (weergave in slowmotion) en Zoom (inzoomen).

Stilstaande beeldkaders één voor één weergeven

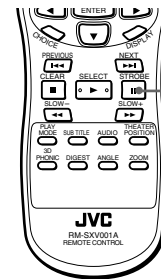

■ Tijdens pauze (stilstaand)

1 Druk op ■.

Telkens wanneer u op ■ drukt, wordt het volgende beeldkader weergegeven.

Als u op ▶ drukt, wordt de schijf weer op normale snelheid afgespeeld.

Stilstaande beeldkaders weergeven [STROBE]

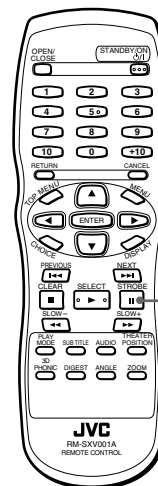

■ Tijdens het afspelen

1 Druk op ■ als u de scène bereikt die u als een serie beeldkaders wilt weergeven.

Het afspelen wordt door de speler onderbroken.

2 Druk op ■ en houd deze langer dan 1 seconde ingedrukt.

Op het televisiescherm worden negen wisselende, stilstaande beeldkaders weergegeven.

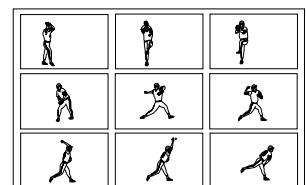

Hints

- Druk tijdens de weergave van de eerste negen beeldkaders op **II** om de volgende negen beeldkaders weer te geven.
 - Druk tijdens de weergave van de negen beeldkaders op **▶** om de beeldkaders op normale snelheid af te laten spelen.
- **Strobe-weergave uitschakelen**
Druk op **II** en houd deze langer dan 1 seconde ingedrukt.

OPMERKING

- Als u **II** meer dan 1 seconde ingedrukt houdt tijdens het afspelen, zullen er negen beeldkaders worden weergegeven die op normale snelheid worden afgespeeld.

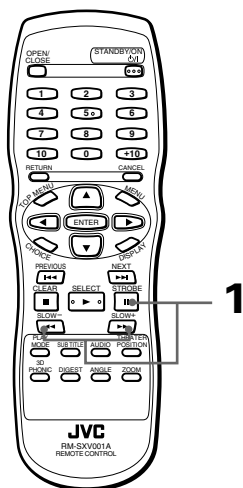
Afspelen in slowmotion
[SLOW]

- Tijdens het afspelen

1 Druk op **II** en vervolgens op **◀◀ / ▶▶**.

Voor vooruit afspelen in slowmotion, drukt u op **▶▶**. Voor achteruit afspelen in slowmotion (alleen voor DVD VIDEO-schijven), drukt u op **◀◀**. De speler begint het afspelen op de laagste snelheid en telkens wanneer u op de knop drukt, wordt de afspeelsnelheid verhoogd.

- **Naar normaal afspelen terugkeren**
Druk op **▶**.
- **Pauseren tijdens afspelen in slowmotion**
Druk op **II**.

RICHTLIJNEN

- Het geluid is tijdens het afspelen in slowmotion gedempt.
- Video-CD's/SVCD's kunnen niet achteruit in slowmotion worden afgespeeld.

Op een beeld inzoomen [ZOOM]



Nederlands

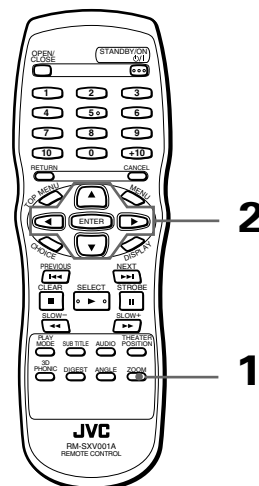

- Tijdens het afspelen of als het afspelen wordt onderbroken

1 Druk op ZOOM.

Op het televisiescherm wordt "ZOOM" weergegeven.

Het middelste gedeelte van het beeld wordt twee keer zo groot weergegeven.

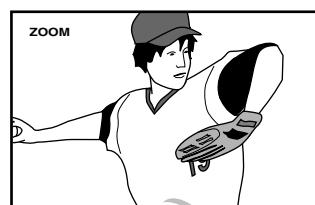
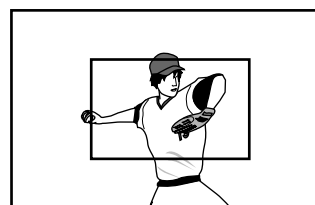
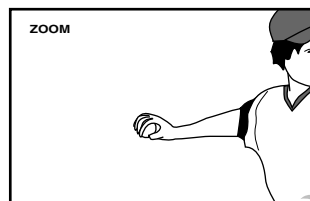
2 Gebruik de CURSOR-knoppen **▲/▼/◀/▶** om het ingezoomde beeld te verplaatsen.

- **Naar normaal afspelen terugkeren**
Druk op ZOOM.

OPMERKING

- Een ingezoomd beeld kan van mindere kwaliteit zijn.

Het veranderen van de afspeelvolgorde

U kunt titels of sporen op schijven in een bepaalde volgorde of in willekeurige volgorde afspelen.

Afspelen in een bepaalde volgorde [PROGRAM]



U kunt met de programmeerfunctie titels of sporen op schijven in een bepaalde volgorde afspelen.

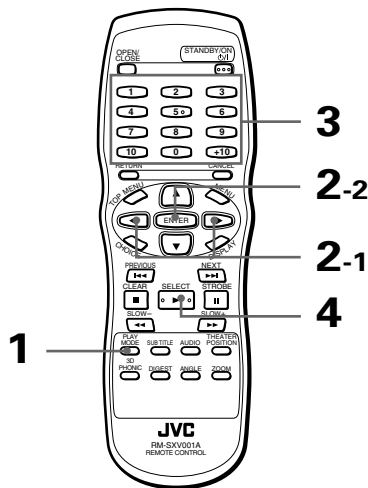

■ Als afspelen is gestopt

1 Druk op de PLAY MODE-knop.

Het Play-modusmenu wordt op het televisiescherm weergegeven.

2 Gebruik de CURSOR-knoppen ◀▶ om op [PROGRAM] te zetten en druk vervolgens op de ENTER-knop.

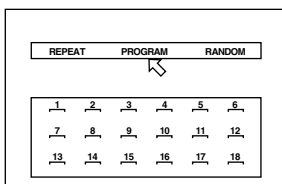

De programmatabel wordt onder de menubalk weergegeven (zoals hierboven is afgebeeld). De "PROGRAM"-indicatie wordt in het informatievenster op het voorpaneel weergegeven.

3 Geef met behulp van de cijferknoppen de titels of groepen op in gewenste volgorde.

Zie pagina 11 voor meer informatie over de numerieke knoppen. Er kunnen maximaal 18 titels of sporen worden geprogrammeerd. U kunt een titel of spoor meerdere keren selecteren.

1	2	3	4	5	6
7	8	9	10	11	12
13	14	15	16	17	18

Het geprogrammeerde spoor/titelnummer wordt onder elk programmanummer weergegeven.

- **Als u een verkeerde selectie heeft opgegeven**
Druk op CANCEL. Het laatst geselecteerde spoor wordt uit het programma gewist.
- **Een programma wissen**
Druk op ■.

4 Druk op ▶ om het programma af te spelen.

Als alle geprogrammeerde titels/sporen zijn afgespeeld, stopt de speler maar het programma blijft bestaan.

RICHTLIJNEN

- Sommige DVD VIDEO-schijven worden wellicht niet op de juiste manier afgespeeld in de programmeermodus.
- Tijdens het geprogrammeerd afspelen drukt u op ▶▶ om naar de volgende selectie van het programma te springen. Als u op ◀◀ drukt, keert u terug naar het begin van de huidige selectie; u kunt echter niet teruggaan naar de vorige selectie.
- Als u op de PLAY MODE-knop drukt tijdens het geprogrammeerd afspelen, wordt de programmatabel op het televisiescherm weergegeven, waarbij het huidige programmanummer in geel wordt aangegeven.

• Het geprogrammeerd afspelen stoppen

Druk op ■ als de schijf is gestopt. De "PROGRAM"-indicatie in het informatievenster wordt uitgeschakeld. Het programma blijft wel bestaan. Als u het programma wilt wissen, drukt u op ■ terwijl de programmatabel op het televisiescherm wordt weergegeven.



- De programmamodus wordt uitgeschakeld door ◀ op [PROGRAM] te zetten en op de ENTER-knop te drukken als de speler is gestopt en het Play-modusmenu op het televisiescherm wordt weergegeven. Het programma blijft wel bestaan.

Afspelen in willekeurige volgorde [RANDOM]



U kunt met de Random-functie titels of sporen op schijven in willekeurige volgorde afspelen.

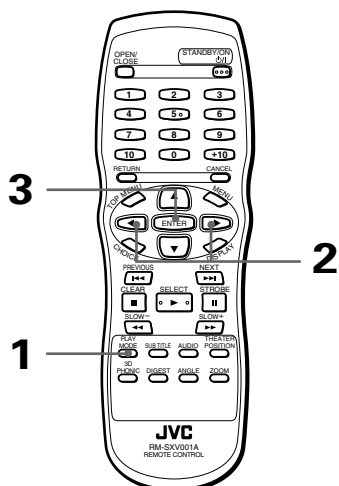

■ Als afspelen is gestopt

1 Druk op de PLAY MODE-knop.

Het Play-modusmenu wordt op het televisiescherm weergegeven.

2 Gebruik de CURSOR-knoppen ◀/▶ om op [RANDOM] te zetten.

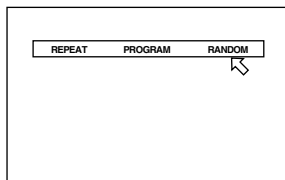

3 Druk op de ENTER-knop.

De speler begint met het afspelen in willekeurige volgorde. De "RANDOM"-indicatie wordt in het informatievenster op het voorpaneel weergegeven. Nadat alle titels/sporen van de schijven zijn afgespeeld, eindigt het willekeurig afspelen.



- Een titel of spoor wordt tijdens het willekeurig afspelen slechts éénmaal afgespeeld.
- **Willekeurig afspelen halverwege stoppen/afsluiten**
Druk op ■ om het afspelen te stoppen. De speler staat nog in de Random-modus; als u op ▶ drukt, begint het willekeurig afspelen opnieuw. Als u het willekeurig afspelen wilt afsluiten, drukt u op ■ terwijl de speler is gestopt. De "RANDOM"-indicatie in het informatievenster wordt uitgeschakeld.

OPMERKING

- Sommige DVD VIDEO-schijven worden wellicht niet op de juiste manier afgespeeld in de Random-modus.

Het afspelen herhalen

U kunt het afspelen van de huidige selectie of van de hele schijf herhalen (behalve van DVD VIDEO-schijf). U kunt ook een specifiek deel opnieuw laten afspelen.

Nederlands

De huidige selectie of alle schijven herhalen [REPEAT]

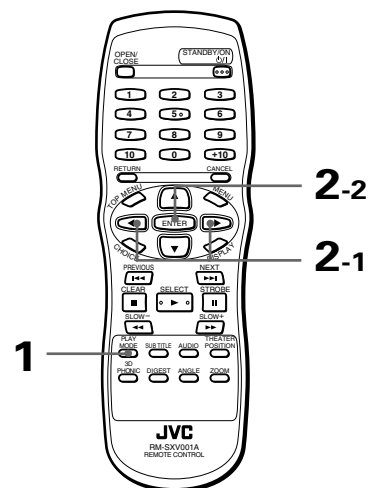

■ Voor DVD VIDEO-schijf:

Tijdens het afspelen

Voor Audio-CD/Video-CD/SVCD:

In alle omstandigheden, met uitzondering van het afspelen van Video-CD/SVCD met PBC-functie

1 Druk op de PLAY MODE-knop.

Het Play-modusmenu wordt op het televisiescherm weergegeven.

2 Gebruik de CURSOR-knoppen ◀/▶ om op [REPEAT] te zetten en druk vervolgens op de ENTER-knop.

Iedere keer dat u op ENTER drukt, verandert (afhankelijk van het type schijf en de status van de speler) de herhalingsmodus als volgt:

- **Tijdens het afspelen van een DVD VIDEO-schijf**

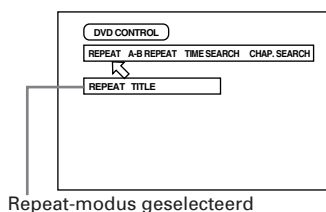

Repeat-modus geselecteerd

REPEAT TITLE
(huidige titel herhalen)

↓
REPEAT CHAPTER
(huidig deel herhalen)

↓
Geen indicatie (uit)

• **Audio-CD/Video-CD/SVCD**
(voor Audio-CD)

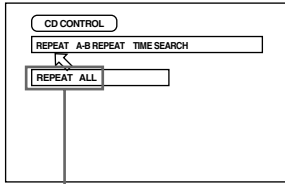

Repeat-modus geselecteerd

(voor Video-CD/SVCD)

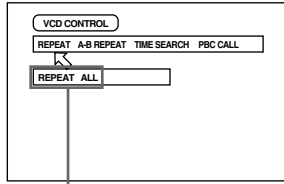

Repeat-modus geselecteerd

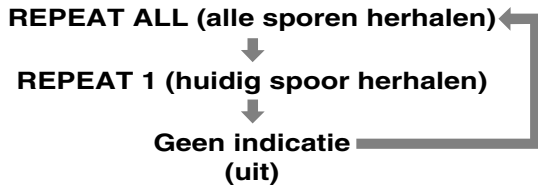

Hints

- Als u op **■** drukt in de REPEAT ALL- of REPEAT1-modus, stopt de speler het afspelen, maar blijft de modus geactiveerd.
- Als u op **■** drukt in REPEAT TITLE- of REPEAT CHAPTER-modus, stopt de speler met afspelen en wordt de modus afgesloten.
- **Herhaald afspelen afsluiten**
Terwijl **↔** op [REPEAT] staat, drukt u herhaaldelijk op de ENTER-knop tot de modus is uitgeschakeld.

RICHTLIJNEN

- Bij sommige DVD VIDEO-schijven kunnen titels en/of delen niet worden herhaald.
- Bij sommige DVD VIDEO-schijven wordt het afspelen automatisch halverwege de schijf gestopt.
- Herhaald afspelen is niet mogelijk bij het afspelen van een Video-CD/SVCD met PBC-functie.
- Het Play-modusmenu verlaten
Druk op de PLAY MODE-knop.

Een bepaald gedeelte herhalen [A-B REPEAT]

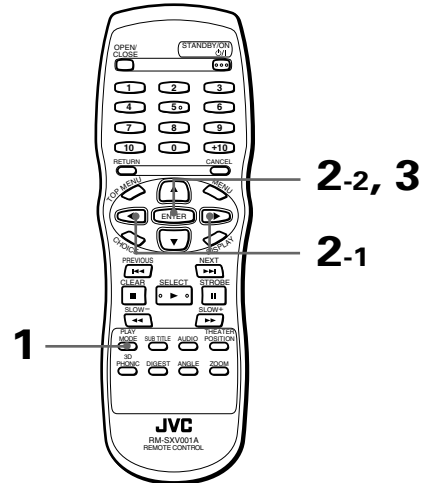

■ Tijdens het afspelen

1 Druk op de PLAY MODE-knop.

Het Play-modusmenu wordt op het televisiescherm weergegeven.

2 Gebruik de CURSOR-knoppen **◀▶** om **↔** op [A-B REPEAT] te zetten en druk vervolgens op de ENTER-knop aan het begin van het deel dat u wilt herhalen (punt A).

Controleer of de REPEAT-modus is uitgeschakeld. Als een van de REPEAT-modi is geselecteerd, kunt u **↔** niet op [A-B REPEAT] zetten.

3 Druk op de ENTER-knop aan het eind van het deel dat u wilt herhalen (punt B).

De speler zoekt "A" op en begint met het herhaald afspelen van het gedeelte tussen "A" en "B".

(voor DVD VIDEO-schijf)

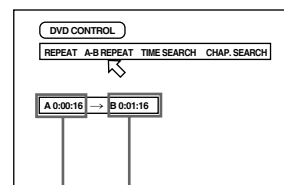

Punt A Punt B

(voor Audio-CD)

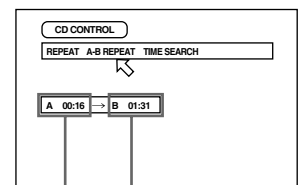

Punt A Punt B

(voor Video-CD/SVCD)

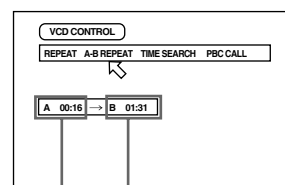

Punt A Punt B

• A-B REPEAT-afspelen afsluiten

Druk op **■**. De speler stopt het afspelen en verlaat de A-B repeat-modus.



- Als u tijdens het afspelen op de ENTER-knop drukt terwijl **↔** naar [A-B REPEAT] wijst, wordt de A-B repeat-modus afgesloten en wordt het afspelen hervat.
- U kunt de A-B repeat-modus ook afsluiten door op **◀◀** of **▶▶** te drukken.

RICHTLIJNEN

- **Het Play-modusmenu verlaten**
Druk op de PLAY MODE-knop.
- **Als **○** wordt weergegeven terwijl u op de ENTER-knop drukt in stap 2 tijdens het afspelen van een DVD/SVCD**
U kunt het geselecteerde deel niet herhalen vanwege de inhoud van de schijf.
- **De A-B REPEAT-functie kan niet tijdens geprogrammeerd afspelen worden gebruikt.**

Het selecteren van een camerahoek van DVD VIDEO-schijf

U kunt beelden vanuit verscheidene camerahoeken bekijken als de DVD VIDEO-schijf delen "meervoudige camerahoeken" bevat (waarbij meerdere camera's zijn gebruikt om dezelfde scène vanuit verschillende hoeken op te nemen).



- Aan het begin van een scène met "meervoudige camerahoeken" wordt **📹** op het televisiescherm weergegeven.

Een camerahoek selecteren vanuit het normale scherm [ANGLE]

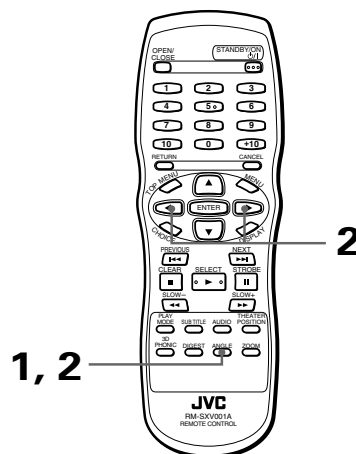

- Tijdens het afspelen van een DVD VIDEO-schijf

1 Druk op ANGLE.

Het Angle-selectiemenu wordt op het televisiescherm weergegeven.

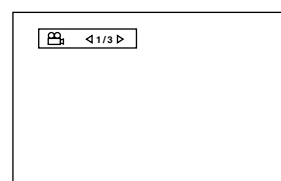

2 Druk nogmaals op de ANGLE-knop of gebruik de CURSOR-knoppen **◀▶** om de gewenste hoek te selecteren.

Telkens wanneer u op de ANGLE-knop drukt of de CURSOR-knoppen **◀▶** gebruikt, verandert de hoek.

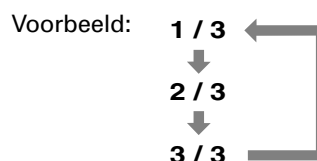

RICHTLIJNEN

- **Het Angle-selectiemenu verdwijnt automatisch als u de hoek gedurende 10 seconden niet heeft veranderd.**
- **Druk op de ENTER-knop om het Angle-selectiemenu handmatig af te sluiten.**
- **Als **○** op het televisiescherm wordt weergegeven**
De huidige scène is niet met verschillende camera's opgenomen.

Een camerahoek selecteren uit de lijst [ANGLE]

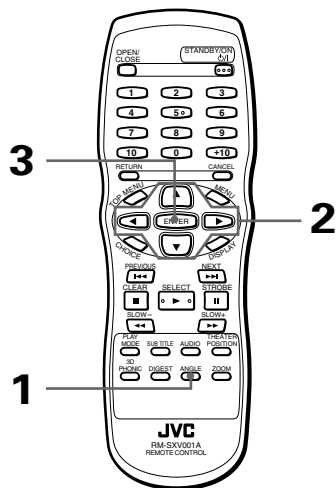

■ Tijdens het afspelen van een DVD VIDEO-schijf

1 Druk op de ANGLE-knop en houd deze langer dan 1 seconde ingedrukt.

Op het televisiescherm wordt een lijst met maximaal negen hoeken weergegeven die op een schijf zijn opgenomen.

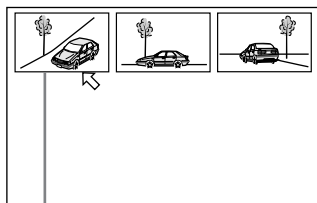

De geselecteerde camerahoek

2 Gebruik de CURSOR-knoppen $\blacktriangle/\blacktriangledown/\blacktriangleleft/\blacktriangleright$ om de gewenste hoek te selecteren.

3 Druk op de ENTER-knop.

De speler begint met afspelen met de geselecteerde camerahoek op een volledig scherm.

RICHTLIJNEN

- Als in stap 1 \odot op het televisiescherm wordt weergegeven: De huidige scène is niet met verschillende camera's opgenomen.
- Tijdens deze procedure is het geluid gedempt.

De taal van de ondertitels en van de geluidsopname veranderen

Bij sommige DVD VIDEO-schijven kunt u de taal van de ondertitels en de taal van de geluidsopname veranderen. Bij Video-CD/SVCD's kunt u een audiokanaal instellen.

De taal van de ondertitels selecteren [SUBTITLE]

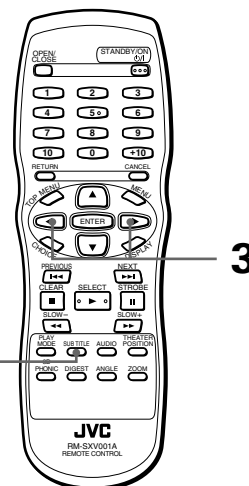

■ Tijdens het afspelen van een DVD VIDEO-schijf

1 Druk op de SUBTITLE-knop.

Het Subtitle-selectiemenu wordt op het televisiescherm weergegeven.

(voor DVD VIDEO-schijf)

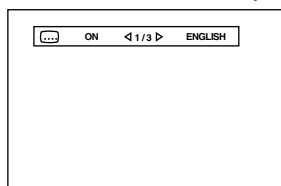

(voor SVCD)

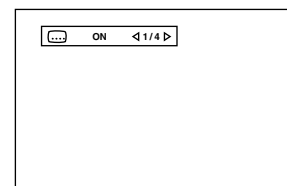

2 Druk op de SUBTITLE-knop om de ondertitels aan of uit te zetten.

3 Als u de taal van de ondertitels wilt selecteren, gebruikt u de CURSOR-knoppen $\blacktriangleleft/\blacktriangleright$.

• Voor DVD VIDEO-schijf

Telkens als u op CURSOR-knoppen $\blacktriangleleft/\blacktriangleright$ drukt, verandert de taal van de ondertitels.

Voorbeeld:

1/3 ENGLISH

2/3 FRENCH

3/3 SPANISH

-/3 (uit)



• Voor SVCD

Door op CURSOR ◀▶ te drukken, bladert u als volgt door de vier ondertitelingskanalen, ongeacht of de ondertiteling is opgenomen of niet.

U kunt de ondertitels ook selecteren door op SUBTITLE te drukken.

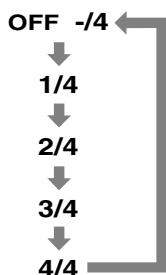

(voor DVD VIDEO-schijf)

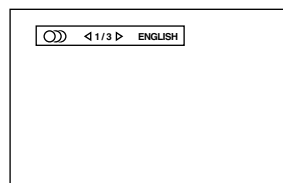

(voor Video-CD)

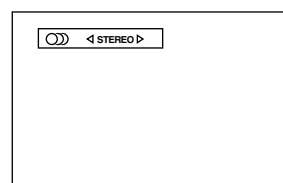

(voor SVCD)

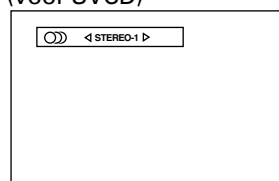

Nederlands

RICHTLIJNEN

- Bij DVD VIDEO-schijven kan de geselecteerde taal afgekort op het televisiescherm worden weergegeven. Zie "Bijlage A: Tabel met talen en hun afkortingen" aan het einde van deze handleiding.
- Het Subtitle-selectiemenu verdwijnt automatisch als u de ondertitel gedurende 10 seconden niet heeft veranderd.
- Druk op de ENTER-knop om het Subtitle-selectiemenu af te sluiten.
- Als Ⓞ op het televisiescherm wordt weergegeven: U kunt de ondertiteling niet selecteren.

2 Druk nogmaals op de AUDIO-knop of gebruik de CURSOR-knoppen ◀▶ om het gewenste geluid te selecteren.

• Voor DVD VIDEO-schijf

Telkens wanneer u op de AUDIO-knop drukt of de CURSOR-knoppen ◀▶ gebruikt, verandert de audiotaal of de geluidsopname.

Voorbeeld:

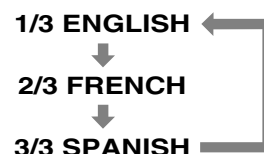

• Voor Video-CD/SVCD

Telkens wanneer u op de AUDIO-knop drukt of de CURSOR-knoppen ◀▶ gebruikt, verandert het afspelen van de audio als volgt.

(voor Video-CD)

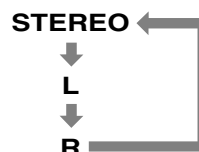

(voor Video-CD/SVCD)

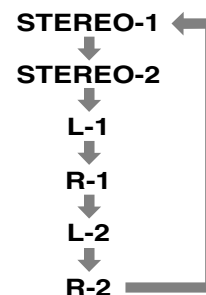

Geavanceerde bediening

De audiotaal of het geluid veranderen [AUDIO]



Bij AUDIO -selectie kunt u de audiotaal van films kiezen of kiezen voor karaoke met/zonder stemmen.

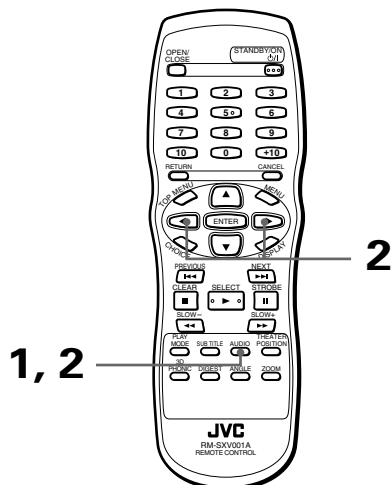

■ Tijdens het afspelen

1 Druk op AUDIO.

Het Audio-menu wordt op het televisiescherm weergegeven.

RICHTLIJNEN

- Bij DVD VIDEO-schijven kan de geselecteerde taal afgekort op het televisiescherm worden weergegeven. Zie "Bijlage A: Tabel met talen en hun afkortingen" aan het einde van deze handleiding.
- Het Audio-selectiemenu verdwijnt automatisch als u de audio gedurende 10 seconden niet heeft veranderd.
- Druk op de ENTER-knop om het Audio-selectiemenu af te sluiten.
- Als Ⓞ op het televisiescherm wordt weergegeven (voor een DVD VIDEO-schijf): U kunt de audio niet selecteren.

De beeldinstellingen selecteren

U kunt voor de beeldinstellingen kiezen uit vier opties die betrekking hebben op het programma, het licht in de kamer en/of persoonlijke voorkeur.

De beeldinstellingen selecteren [THEATER POSITION]

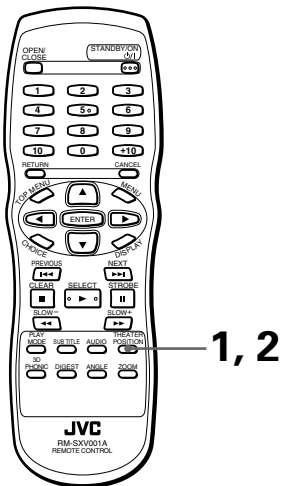

■ Tijdens het afspelen

1 Druk op THEATER POSITION.

Het Theater position -selectiemenu wordt op het televisiescherm weergegeven.

2 Kies de gewenste theaterpositie met behulp van THEATER POSITION.

Iedere keer dat u op de THEATER POSITION-knop drukt, verandert de beeldinstelling als volgt:



Geselecteerde beeldinstelling

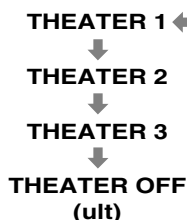

"THEATER OFF" is de normale positie. Als u een hoger nummer kiest wordt het beeld lichter.

RICHTLIJNEN

- Het Theater position-selectiemenu verdwijnt automatisch als u de theaterpositie gedurende 5 seconden niet heeft veranderd.
- Druk op de ENTER-knop om het Theater position-selectiemenu af te sluiten.

Virtueel surround-effect toevoegen

Met de 3D PHONIC-functie wordt via uw stereo-installatie een surround-effect gesimuleerd.

Een surround-effect simuleren [3D PHONIC]

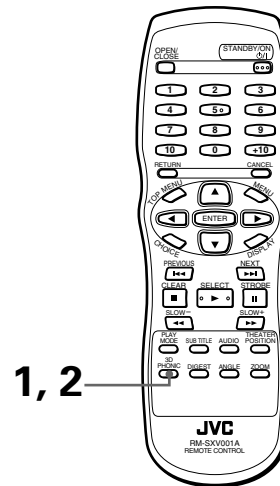

■ Tijdens het afspelen

1 Druk op 3D PHONIC.

Het 3D PHONIC-selectiemenu wordt op het televisiescherm weergegeven.

2 Selecteer de gewenste modus met behulp van 3D PHONIC.

Telkens als u op de 3D PHONIC-knop drukt, verandert de 3D PHONIC-modus als volgt:



Gekozen effectmodus



- **ACTION**
Geschikt voor actiefilms en sportprogramma's waarbij geluid dynamisch overkomt.
- **DRAMA**
Natuurlijk, warm geluid. U kunt in een ontspannen sfeer van films genieten.

• THEATER

U kunt van geluidseffecten genieten alsof u zich in een theater bevindt.

- * Bij het afspelen van een DVD VIDEO-schijf die is opgenomen in Dolby Digital die meer dan 3 kanalen bevat, wordt ACTION niet weergegeven.

RICHTLIJNEN

- Het 3D PHONIC -selectiemenu verdwijnt automatisch als u de modus gedurende 5 seconden niet heeft veranderd.
- Druk op de ENTER-knop om het 3D PHONIC-selectiemenu handmatig af te sluiten.
- Als voor een Video-CD de audio-instelling op L of R is ingesteld, kunt u de 3D PHONIC-functie niet inschakelen (de 3D PHONIC-modus blijft in de OFF-positie staan).
Omgekeerd geldt dat als de 3D PHONIC-functie is ingeschakeld en u verandert de AUDIO-instelling van STEREO naar L of R, de 3D PHONIC-functie wordt uitgeschakeld.
- De 3D PHONIC-functie is alleen beschikbaar bij het afspelen van schijven die zijn opgenomen in Dolby Surround of Dolby Digital 5.1-CH.
Hoewel de 3D PHONIC-functie ook kan worden gebruikt bij het afspelen van andere typen schijven, levert dit niet het gewenste resultaat op.
- De 3D PHONIC-functie heeft geen invloed op de uitvoer van het DTS- of Dolby Digital-bitsignaal van DIGITAL OUT.
- Het geluidseffect kan niet worden ingesteld of weergegeven voor DVD VIDEO-schijven die zijn opgenomen met Lineair PCM, zelfs niet als u op de 3D PHONIC-knop drukt.
- Als u de 3D PHONIC-functie inschakelt, zijn de DOWN MIX- en COMPRESSION-instellingen op de AUDIO-pagina in het voorkeursmenu uitgeschakeld.

De status controleren

U kunt de schijf/tijdinformatie en de status van DVD-functies op het televisiescherm bekijken.

Nederlands

De schijf/tijdinformatie controleren

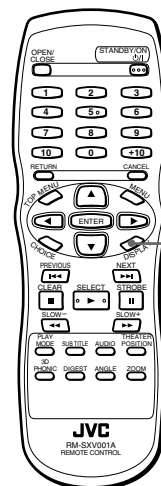

■ Tijdens het afspelen

- 1 Druk éénmaal op de DISPLAY-knop voor een Audio-CD, Video-CD of SVCD druk tweemaal op de DISPLAY-knop voor een DVD VIDEO-schijf.

Het schijf/tijdmenu wordt op het televisiescherm weergegeven.

(voor DVD VIDEO-schijf)

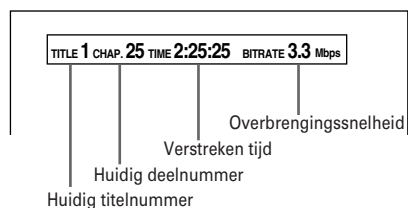

(voor Audio-CD, Video-CD of SVCD die wordt afgespeeld zonder PBC-functie)

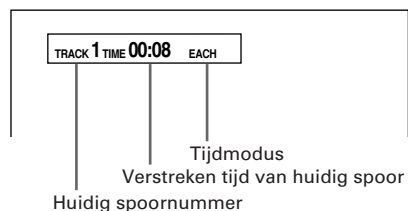

(voor het afspelen van een Video-CD/SVCD met PBC-functie)

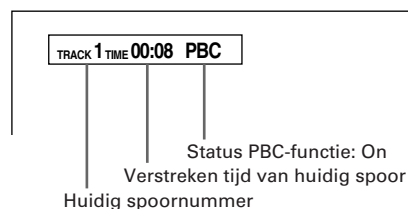

• De schijf/tijdmodus afsluiten

Druk op DISPLAY.

De status van DVD-functies controleren

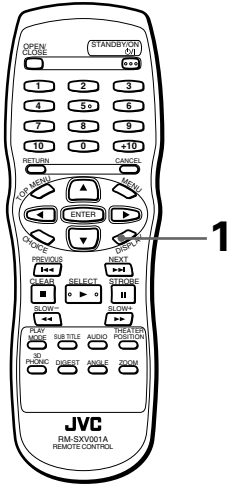

- Tijdens het afspelen van een DVD VIDEO-schijf

1 Druk op DISPLAY.

De statusweergave van de DVD functies wordt op het televisiescherm weergegeven.

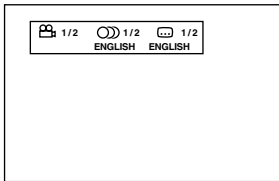

De huidige selecties van de camerahoek, audiotaal en ondertiteltaal worden weergegeven.

- **De statusweergave van de DVD-functies afsluiten**
Druk tweemaal op DISPLAY.

De helderheid van het informatievenster dimmen

U kunt de helderheid van het informatievenster dimmen.

De helderheid van het informatievenster dimmen

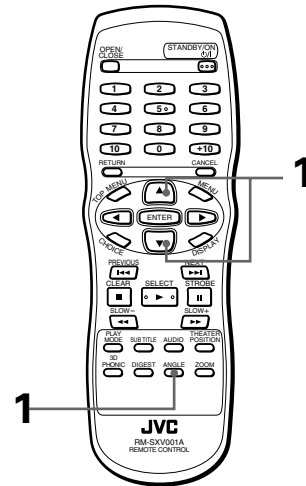

- Als er geen CD in de speler zit of wanneer de CD is gestopt

1 Druk op de CURSOR-knop ▼ terwijl u de ANGLE-knop ingedrukt houdt.

U kunt de helderheid op drie niveaus instellen. Telkens als u op de knop drukt, wordt het informatievenster donkerder.

Als u het venster weer helder wilt hebben, drukt u op de CURSOR-knop ▲.

Deze speler kan CD's afspelen die zijn opgenomen volgens MP3-indeling (in deze handleiding wordt hiernaar verwezen als MP3-CD's).

Het gebruik van MP3-CD's is vergelijkbaar met dat van Audio-CD's, alhoewel er een aantal beperkingen en verschillen zijn.

Wat is MP3?

MP3 is de afkorting voor "MPEG1 Audio Layer 3". MPEG Audio is een compressiespecificatie waarmee uitsluitend het audiogedeelte wordt gecomprimeerd. Deze beeldcompressiemethode wordt gebruikt in DVD's, Video-CD's, enz. De audiogegevens zijn gecomprimeerd tot ongeveer 1/10.

Informatie over MP3-CD

Op een MP3-CD is het materiaal (lied) opgenomen op een spoor (bestand) dat normaliter tot een groep (map) behoort.

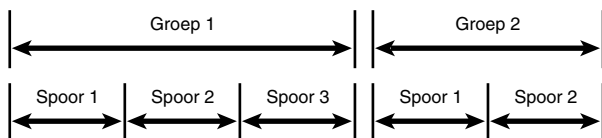

Deze speler kan maximaal 99 groepen herkennen en maximaal 254 sporen per groep; het aantal sporen op een CD dat kan worden afgespeeld, is echter beperkt tot 1023.

Als een CD meer dan 1023 sporen bevat, stopt de speler met het detecteren van sporen bij 1023 gedetecteerde sporen; de overige sporen worden genegeerd. De speler negeert tevens bestanden op de CD die geen MP3-bestanden zijn.

OPMERKINGEN voor het maken van MP3-CD's voor privégebruik met behulp van een CD-R/CD-RW-CD:

- Selecteer "ISO 9660" als indeling voor de CD.
- Selecteer niet de "multi-sessie"-opname.
- Sluit de CD af.

OPMERKINGEN

- Als gevolg van de schijfkenmerken of opnameomstandigheden, kunnen sommige CD's niet worden afgespeeld, of duurt het langer om het afspelen te starten.
- De speler ondersteunt geen "packet-write"-CD's.
- Als er eventuele sporen (bestanden) zijn op de CD die direct op de CD zijn opgeslagen en niet tot een willekeurige groep behoren (directory), dan herkent de speler dat deze sporen tot een onafhankelijke groep behoren.
- De speler voert geen digitaal audiosignaal uit via DIGITAL OUT wanneer een MP3-CD wordt afgespeeld.
- De speler speelt groepen/sporen op een MP3-CD af in alfabetische volgorde.

Als er zich bijvoorbeeld drie titelgroepen [een], [twee] en [drie] op een CD bevinden, is de afspeelvolgorde [drie], [een] en vervolgens [twee]. Sporen in een groep worden altijd op dezelfde manier afgespeeld.

Daarom kan een voorbespeelde MP3-CD in een andere volgorde worden afgespeeld dan op de hoes staat aangegeven.

Niet-beschikbare functies

Zoals hiervoor beschreven, zijn er een aantal beperkingen voor het afspelen van MP3-CD's. De onderstaande functies zijn beschikbaar bij MP3-CD's.

Niet-beschikbare functies voor MP3-CD's

Funcienaam	Funcie
Resume	Het afspelen hervatten
Time search	Een gewenste positie in het huidige spoor zoeken
Manual search	Versneld vooruit of achteruit afspelen
A-B repeat	Een gewenst gedeelte herhalen
3D phonic	Surround-sound simuleren

OPMERKINGEN

- U kunt sporen niet in de gewenste (geprogrammeerde) of willekeurige volgorde afspelen, noch een spoor herhaalde malen afspelen.
- Bij een MP3-CD is de schermbeveiligingsfunctie niet actief zoals bij een Audio-CD.

Basisbedieningen

Basisbedieningen met behulp van de basisbedieningsknoppen

MP3

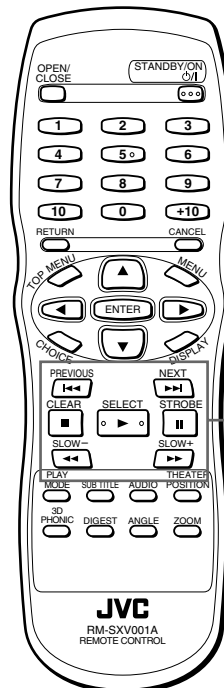

Basisbedieningsknoppen

In de onderstaande tabel worden de basisfuncties van de basisbedieningsknoppen getoond.

Zoals u kunt zien, werken de ►, ■, II- en I◀◀/▶▶► knoppen op dezelfde manier als bij Audio-CD's, alhoewel de functies van de ◀◀/▶▶► knoppen anders is.

Knoppen	Functies
	Hiermee start u het afspelen
	Hiermee stopt u het afspelen volledig
	Hiermee onderbreekt u het afspelen tijdelijk
	Hiermee slaat u een spoor over (vooruit en achteruit)*.
	Hiermee slaat u een groep over (vooruit en achteruit).

* U kunt een spoor overslaan en naar een volgende groep springen. Door op te drukken wanneer het laatste spoor van de huidige groep is geselecteerd, springt u naar het eerste spoor van de volgende groep.

OPMERKINGEN

- De huidige groeps- en spoornummers worden op de volgende manier in het informatievenster getoond.

- U kunt MP3-CD's niet versneld vooruit of achteruit afspelen.

Spoor/groep-selectie met behulp van de cijferknoppen MP3

Als de speler gestopt is, kunt u met behulp van de cijferknoppen een groep selecteren die moet worden afgespeeld. Tijdens het afspelen kunt u met behulp van de cijferknoppen een spoor in de huidige groep selecteren die moet worden afgespeeld.

Een spoor of groep selecteren:

Dezelfde methode die wordt gebruikt voor het selecteren van een spoor op een Audio-CD kan worden toegepast voor het selecteren van een spoor of een groep op MP3-CD, uitgezonderd een spoor met een nummer hoger dan 99. Voor het selecteren van een spoor hoger dan 99 (d.w.z. spoor 100 of hoger), volgt u de onderstaande procedure.

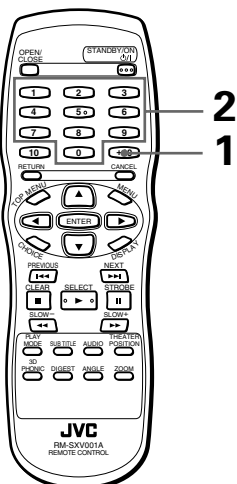

1 Houdt de +10-knop 2 seconden of langer ingedrukt.

“- - -” verschijnt in het informatievenster, waarmee wordt aangegeven dat u nu direct een driecijferig nummer kunt invoeren.

2 Gebruik de cijferknoppen (0 t/m 9) om direct het gewenste spoornummer op te geven.

- Voorbeeld:**
Spoor 254 opgeven : druk op 2, 5 en 4.



- Met behulp van deze methode kunt u ook sporen tot 9 en sporen tot 99 opgeven.
Voorbeeld:
 - Spoor 5 opgeven: druk op 0, 0 en 5.
 - Spoor 25 opgeven: druk op 0, 2 en 5.

Geavanceerde functies

Geprogrammeerd afspelen MP3

U kunt groepen op een MP3-CD in de door u gewenste volgorde afspelen.

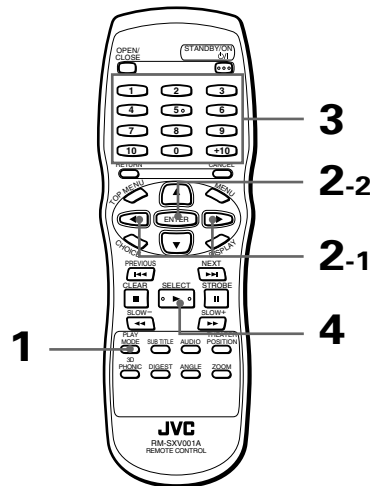

■ Als de speler is gestopt

1 Druk op PLAY MODE.

Het Play-modusmenu verschijnt op het tv-scherm.

2 Gebruik CURSOR om naar [PROGRAM] te bewegen en druk op ENTER.

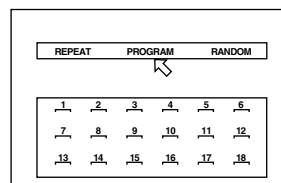

De programmatabel verschijnt onder de menubalk (zoals hierboven getoond). De “PROGRAM”-indicatie verschijnt in het informatievenster op het voorpaneel.

3 Geef met behulp van de cijferknoppen de groepen op in gewenste volgorde.

Zie pagina 11 voor details over het gebruik van de cijferknoppen.

Maximaal 18 groepen kunnen worden geprogrammeerd. U kunt dezelfde groep meerdere malen selecteren.

REPEAT		PROGRAM		RANDOM	
1	2	3	4	5	6
3	2	1	2		
7	8	9	10	11	12
13	14	15	16	17	18

Het geprogrammeerde groepsnummer wordt onder elk programmanummer weergegeven.

- **Als u een foutieve selectie opgeeft**
Druk op CANCEL. De laatste geprogrammeerde selectie wordt gewist.
- **Het programma wissen**
Druk op ■ .
- **4 Druk op ► om het geprogrammeerd afspelen te starten.**
Wanneer alle geprogrammeerde groepen zijn afgespeeld, stopt de speler maar het programma blijft bewaard.
- **Geprogrammeerd afspelen beëindigen**
Druk op ■ als de speler is gestopt. De "PROGRAM"-indicatie in het informatievenster op het voorpaneel dooft. Let op: het programma blijft bewaard. Om het programma te wissen, drukt u op ■ terwijl de programmatabel op het tv-scherm wordt getoond.

Hints

- Terwijl de speler gestopt is en het Play-modusmenu op het tv-scherm wordt weergegeven, wordt de Program-modus beëindigd door ↵ naar [PROGRAM] te verplaatsen en ENTER in te drukken. Let op: het programma blijft bewaard.

OPMERKINGEN

- U kunt geen sporen in een groep in een gewenste volgorde afspelen.
- Als u PLAY MODE indrukt tijdens geprogrammeerd afspelen, wordt de programmatabel op het tv-scherm weergegeven en wordt het huidige programmanummer in geel aangeduid.

Afspelen in willekeurige volgorde

MP3

U kunt groepen op een MP3-CD in een willekeurige volgorde afspelen.

Nederlands

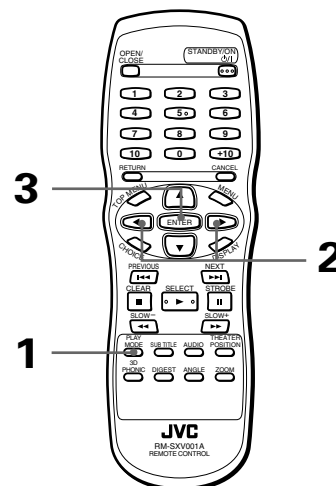

- Als de speler is gestopt

1 Druk op PLAY MODE.

Het Play-modusmenu verschijnt op het tv-scherm.

2 Gebruik CURSOR ◀/▶ om naar [RANDOM] te verplaatsen. .

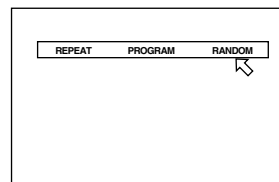

3 Druk op ENTER.

De speler begint met het willekeurig afspelen. De "RANDOM"-indicatie verschijnt in het informatievenster op het voorpaneel. Nadat alle groepen van de CD zijn afgespeeld, wordt het afspelen in willekeurige volgorde beëindigd.

Hints

- Elke groep wordt tijdens het afspelen in willekeurige volgorde maar één keer afgespeeld.
- **Het afspelen in willekeurige volgorde halverwege stoppen/beëindigen**
Druk op ■ om het afspelen te stoppen. De afspelen in willekeurige volgorde-modus van de speler is nog steeds ingeschakeld, dus door op ► te drukken, wordt het afspelen in willekeurige volgorde opnieuw gestart. Om het afspelen in willekeurige volgorde te beëindigen, drukt u opnieuw op ■ terwijl de speler gestopt is. De "RANDOM"-indicatie in het informatievenster op het voorpaneel dooft.

OPMERKINGEN

- Sporen in een groep worden in de normale volgorde afgespeeld.
- Door op de ◀◀/▶▶-knop te drukken tijdens het afspelen in willekeurige volgorde wordt een spoor overgeslagen (vooruit of achteruit).

MP3-CD
afspelen

Het afspelen herhalen

MP3

U kunt het afspelen van de huidige groep of alle groepen herhalen.

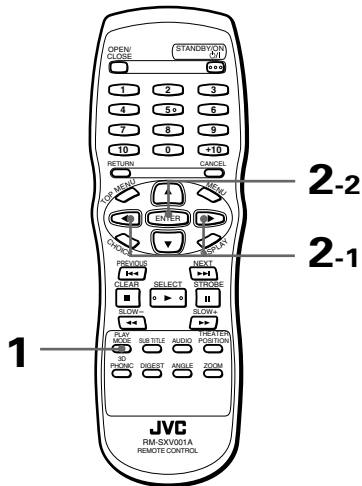

■ Tijdens het afspelen of als de speler gestopt is

1 Druk op PLAY MODE.

Het Play-modusmenu verschijnt op het tv-scherm.

2 Gebruik CURSOR ◀/▶ om [REPEAT] te verplaatsen en druk vervolgens op ENTER.

Elke keer als u op ENTER drukt, verandert de repeat-modus als volgt, afhankelijk van het CD-type en de status van de speler:

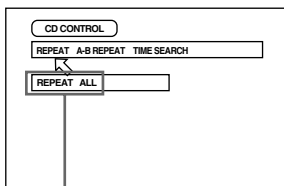

Repeat-modus geselecteerd

REPEAT ALL (alle groepen herhalen)

REPEAT 1 (huidige groep herhalen)

Geen indicatie (uit)



- Als u op ■ drukt in de REPEAT ALL- of REPEAT1-modus, stopt de speler het afspelen, maar blijft de modus geactiveerd.

• Het herhaald afspelen beëindigen

Terwijl ↵ naar [REPEAT] wijst, drukt u herhaalde malen op ENTER totdat de modus is uitgeschakeld.

OPMERKING

- De weergave van het Play-modusmenu uitschakelen
Druk op PLAY MODE.

CD/Tijd-informatie

MP3

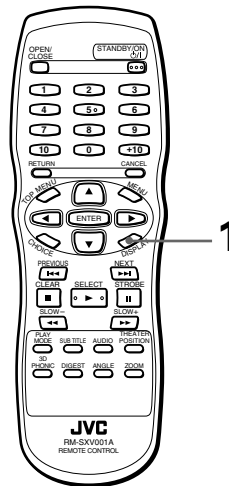

■ Gedurende het afspelen

1 Druk op DISPLAY.

De CD/tijd-weergave verschijnt op het tv-scherm.

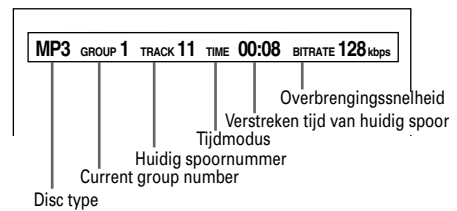

• De CD/tijd-weergave uitschakelen

Druk op DISPLAY.

Voorkeuren instellen

U kunt verschillende voorkeuren voor het afspelen instellen via vier functieschermen.

Instellen van de voorkeuren

U kunt geen voorkeursmenu oproepen tijdens het afspelen of als een Audio-CD in de lade is geplaatst.

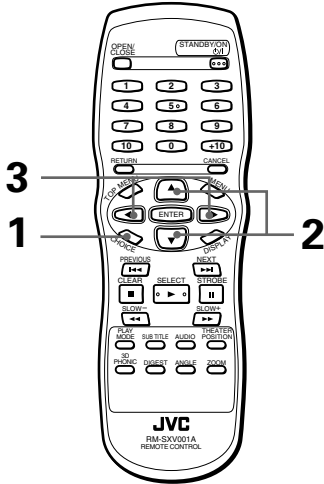

- Als geen schijf in de lade is geplaatst of als een DVD VIDEO-schijf of Video-CD in de lade is geplaatst en de speler is gestopt

1 Druk op CHOICE.

Een van de voorkeurpagina's wordt op het televisiescherm weergegeven. Er zijn vier voorkeurpagina's: LANGUAGE, AUDIO, DISPLAY en SYSTEM. Als u van pagina wilt wisselen, plaatst u op de gewenste tab met behulp van de CURSOR-knoppen.

LANGUAGE

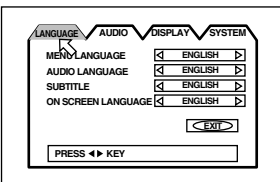

AUDIO

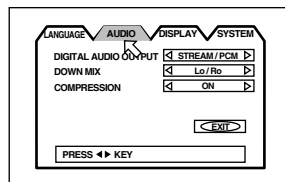

DISPLAY

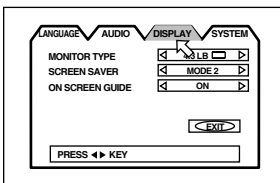

SYSTEM

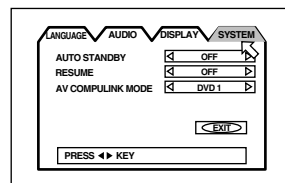

- 2 Plaats op de optie die u wilt instellen met behulp van de CURSOR-knoppen.

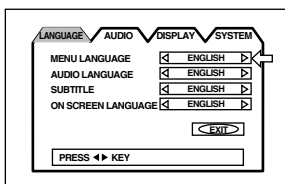

- 3 Druk op de CURSOR-knoppen om de gewenste optie te selecteren.

- Druk op CHOICE of plaats op [EXIT] en druk op ENTER om het voorkeursmenu af te sluiten.
- Zie de volgende hoofdstukken voor meer informatie over elke instelling:

LANGUAGE-pagina

MENU LANGUAGE

U kunt de standaardtaal selecteren die moet worden weergegeven op het scherm als deze op de schijf staat.

Telkens als u op de CURSOR-knop drukt, verandert de taalinstelling als volgt:

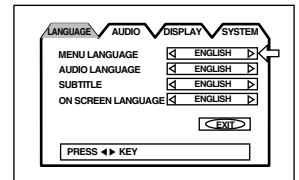

ENGLISH → SPANISH → FRENCH → CHINESE → GERMAN → ITALIAN → JAPANESE → Taalcode van AA tot ZU

(Zie "Bijlage A: Tabel met talen en hun afkortingen" aan het eind van deze handleiding.)

Druk op de CURSOR-knop om de taalinstelling in tegengestelde richting te selecteren.

- Als de taal die u voor de speler instelt, niet op een schijf is opgenomen, wordt de standaardtaal van de schijf weergegeven.

AUDIO LANGUAGE

U kunt de standaardaudiotaal selecteren die moet worden gebruikt als deze op de schijf is opgenomen.

Telkens als u op de CURSOR-knop drukt, verandert de taalinstelling als volgt:

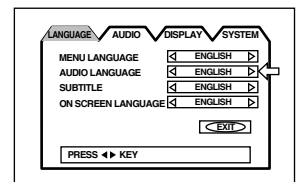

ENGLISH → SPANISH → FRENCH → CHINESE → GERMAN → ITALIAN → JAPANESE → Taalcode van AA tot ZU

(Zie "Bijlage A: Tabel met talen en hun afkortingen" aan het eind van deze handleiding.)

Gebruik de CURSOR-knop om de taalinstelling in tegengestelde richting te selecteren.

- Als de taal die u voor de speler instelt, niet op een schijf is opgenomen, wordt de standaardtaal van de schijf gebruikt.

SUBTITLE

U kunt de standaardtaal selecteren voor de ondertitels die moet worden weergegeven als deze op de schijf staat.

Telkens als u op de CURSOR-knop ► drukt, verandert de taalinstelling als volgt:

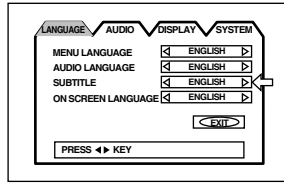

ENGLISH → SPANISH → FRENCH → CHINESE → GERMAN → ITALIAN → JAPANESE → Taalcode van AA tot ZU

(Zie "Bijlage A: Tabel met talen en hun afkortingen" aan het eind van deze handleiding.)

Druk op de CURSOR-knop ◀ om de taalinstelling in tegengestelde richting te selecteren.

* Als de taal die u voor de speler instelt, niet op een schijf is opgenomen, wordt de standaardtaal voor ondertiteling van de schijf weergegeven.

ON SCREEN LANGUAGE

U kunt de taal selecteren waarin de menuschermen worden weergegeven.

Telkens als u op de CURSOR-knop ► drukt, verandert de taalinstelling als volgt:

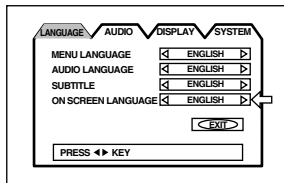

Engels	ON SCREEN LANGUAGE ◀ ENGLISH ▶
Duits	BILDSCHIRMENUE-SPRACHE ◀ DEUTSCH ▶
Frans	LANGUE D'ECRAN ◀ FRANCAIS ▶

Druk op de CURSOR-knop ◀ om de taalinstelling in tegengestelde richting te selecteren.

AUDIO-pagina

DIGITAL AUDIO OUTPUT

Als u de digitale uitvoer van de speler aansluit op een externe versterker of ontvanger met digitale invoer, moet u de instelling hiervoor aanpassen.

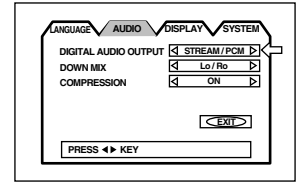

- PCM ONLY**

Als u de DIGITAL OUT-aansluiting van de speler aansluit op de lineaire PCM digitale invoer van een geluidsinstallatie.

- STREAM/PCM**

Als u de speler aansluit op de digitale invoer van een versterker met ingebouwde DTS, Dolby Digital en MPEG multichannel decodeerder.

- DOLBY DIGITAL/PCM**

Als u de speler aansluit op de digitale invoer van een Dolby digitale decodeerder of een versterker met ingebouwde Dolby Digitale decodeerder.

De volgende tabel geeft een overzicht van typen schijven en de bijbehorende uitvoersignalen.

Type schijf	Uitvoersignaal		
	STREAM/PCM	DOLBY DIGITAL/PCM	PCM ONLY
DVD met 48 kHz, 16 bits lineair PCM	48 kHz, 16 bits lineair PCM	←	←
DVD met 48 kHz, 20/24 bits lineair PCM	48 kHz, 20/24 bits lineair PCM	←	←
DVD met 96 kHz, lineair PCM	Geen uitvoer	←	←
DVD met DTS	DTS bitstream	Geen uitvoer	←
DVD met Dolby Digital	Dolby Digital bitstream	←	48 kHz, 16 bits lineair PCM
DVD met MPEG Multichannel	MPEG bitstream	48 kHz, 16 bits lineair PCM	←
Video-CD/SVCD	44,1 kHz, 16 bits lineair PCM	←	←
Audio-CD	48 kHz, 16 bits lineair PCM	←	←
Audio-CD met DTS	DTS-bitstream	←	←
MP3-CD	Geen uitvoer	←	←

RICHTLIJNEN

- De speler heeft geen DTS-decodeerder.
- Als u een DVD VIDEO-schijf of Audio-CD met DTS afspeelt, moet u een DTS-decodeerder gebruiken om de juiste signalen via uw luidsprekers te ontvangen. Gebruik nooit de analoge uitvoer van de speler: deze verzendt onjuiste signalen die uw luidsprekers kunnen beschadigen.
- Als u de analoge en digitale uitvoer gelijktijdig aansluit, moet u erop letten dat u de juiste bron voor uw versterker kiest. U kunt ook het geluidsniveau van de versterker die is aangesloten op de analoge uitvoer, instellen op minimale sterkte.

DOWN MIX

Voor het correct afspelen van een DVD VIDEO-schijf die is opgenomen met surround multichannel audio, moeten de DOWN MIX-instellingen correct en verenigbaar zijn gemaakt met uw audiosysteem.

Deze instelling beïnvloedt de uitvoersignalen van de AUDIO (zowel DIGITAL als ANALOG)-uitvoer bij het afspelen van een DVD VIDEO-schijf die is opgenomen met surround multichannel audio.

• Lt/Rt

Als u multichannel surround audio heeft door de AUDIO-uitvoer (normaliter de DIGITAL-uitvoer) van de speler aan te sluiten op een surround decodeerder.

• Lo/Ro

Als u conventionele 2-kanalen stereo audio heeft door de AUDIO-uitvoer van de speler aan te sluiten op een stereo versterker/ontvanger of televisietoestel, of als u audio van een DVD VIDEO-schijf die is opgenomen met surround audio op uw MD, cassette, enz duplicceert.

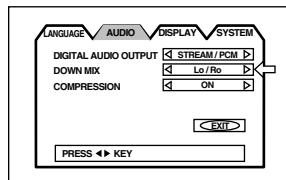

RICHTLIJNEN

- De Down mix-functie is alleen van toepassing als de 3D PHONIC-functie is uitgeschakeld.
- De DOWN MIX-instelling heeft geen invloed op MPEG- of Dolby Digital-bitstroomsignalen van de DIGITAL OUT.

Als u de DOWN MIX-functie van de DIGITAL OUT wilt toepassen wanneer een CD wordt afgespeeld die opgenomen is in MPEG Multichannel of Dolby Digital, stelt u "DIGITAL AUDIO OUTPUT" in op "PCM ONLY" (zie pagina 40).

- Als een CD wordt afgespeeld die opgenomen is met DTS, is het niet mogelijk om het DOWN MIX-effect te krijgen via zowel de DIGITAL - als de ANALOG-uitvoeren.

COMPRESSION

U kunt het dynamisch bereik van het geluid comprimeren, indien gewenst. Bij gebruik van deze functie kunt u gemakkelijk naar geluid op laag volume luisteren.

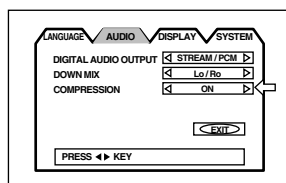

• ON

De audio wordt afgespeeld met een gecomprimeerd dynamisch bereik.

• OFF

De audio wordt afgespeeld volgens de opname.

RICHTLIJNEN

- Compressie is alleen van toepassing op schijven die zijn opgenomen met DOLBY DIGITAL 1 CH of 2CH. Deze instelling is niet van toepassing op andere typen schijven.
- Compressie is alleen van toepassing als de 3D PHONIC-functie is uitgeschakeld.
- Met de digitale aansluiting zijn de COMPRESSION-instellingen in het AUDIO-scherm van het voorkeursmenu niet van toepassing. Deze opties moet u via de decodeerder instellen.

DISPLAY-pagina

MONITOR TYPE

U kunt het type monitor selecteren dat overeenkomt met uw televisie als u DVD VIDEO-schijven afspeelt die zijn opgenomen voor weergave op een breedbeeldtelevisie.

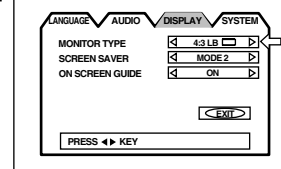

• 4:3 LB (Brievenbus-conversie)

Als u een standaardtelevisie op de speler aansluit.

Als u een groothoekopname van een DVD VIDEO-schijf afspeelt, wordt het filmbeeld tussen twee zwarte stroken langs de boven- en onderkant van het beeldscherm weergegeven.



• 4:3 PS (Pan Scan-conversie)

Als u een standaardtelevisie op de speler aansluit.

Als u een groothoekopname van een DVD VIDEO-schijf afspeelt, wordt links en rechts een deel van het filmbeeld automatisch afgesneden.

Afhankelijk van het type schijf kan het zijn dat u een film niet in deze modus kunt afspelen. In dat geval wordt het filmbeeld tussen zwarte stroken weergegeven overeenkomstig de 4:3 LB-modus.

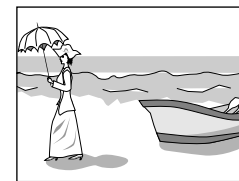

• 16:9 WIDE (Breedbeeldtelevisie)

Als u een breedbeeldtelevisie op de speler aansluit.

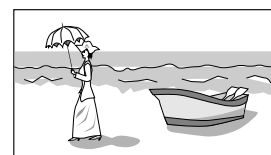

SCREEN SAVER

Een televisiescherm kan inbranden als een bepaald beeld voor langere tijd wordt weergegeven. Om dit te voorkomen, wordt de schermbeveiligingsfunctie van de speler automatisch geactiveerd als het beeld (bijvoorbeeld een optievenster of menu) langer dan vijf minuten stilstaat.

• MODE 1

Het huidige beeld wordt donker.

• MODE 2

Het schermbeveiligingsbeeld verschijnt en de helderheid verandert.

• OFF

De schermbeveiliging is uitgeschakeld.

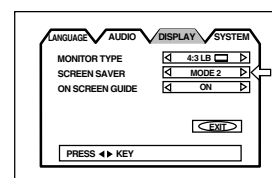

RICHTLIJNEN

- Het beeldscherm van een projector of een projectie-televisie brandt gemakkelijk in als de schermbeveiligingsmodus is uitgeschakeld en langere tijd een statisch beeld wordt weergegeven.
- Als de geselecteerde schijf een Audio-CD is, wordt de schermbeveiligingsfunctie niet geactiveerd.

ON SCREEN GUIDE

U kunt de speler instellen zodat u hulpsymbolen of tekens op het scherm ziet waarmee wordt aangegeven wat voor gegevens op de schijf staan en hoe deze worden verwerkt.

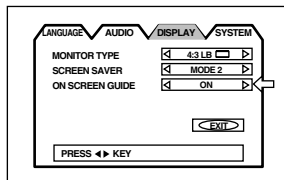

- **ON**
De hulpsymbolen worden afgebeeld.
- **OFF**
De hulpsymbolen worden niet afgebeeld. Voorbeelden van hulpsymbolen of tekens op het scherm zijn als volgt (zie pagina 11):



SYSTEM-pagina

AUTO STANDBY

Als de speler meer dan 30 of 60 minuten is gestopt, wordt automatisch omgeschakeld naar de standby-modus.

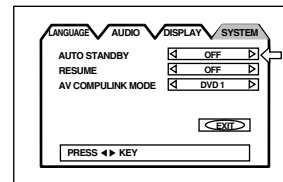

- **60**
Tijd is ingesteld op 60 minuten.
- **30**
Tijd is ingesteld op 30 minuten.
- **OFF**
De Auto-standby-functie is uitgeschakeld.

RESUME

U kunt de hervattingsfunctie in- of uitschakelen. Zie pagina 19.

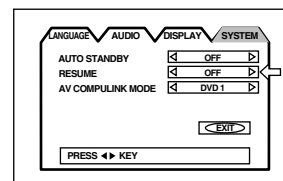

- **ON**
De speler begint met afspelen vanaf het punt dat in het geheugen is opgeslagen door op ► te drukken terwijl de speler is gestopt of standby staat.
- **OFF**
Als u op ► drukt terwijl de speler is gestopt of op standby staat, begint het afspelen aan het begin van de schijf.

AV COMPULINK MODE

Dit item is bijgevoegd voor toekomstig gebruik. Laat het in de standaardinstelling ("DVD1") staan.

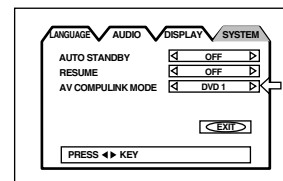

Afspelen voor minderjarigen beperken

Met deze functie kunt u de weergave van DVD VIDEO-schijven met gewelddadige (en andere) beelden beperken tot een door u bepaald niveau. Bij een gewelddadige film die deze parental lock-functie ondersteunt, bijvoorbeeld, worden de gewelddadige scènes weggelaten of vervangen door andere scènes om te voorkomen dat minderjarigen ernaar kijken.

De optie [PARENTAL LOCK] voor de eerste keer instellen

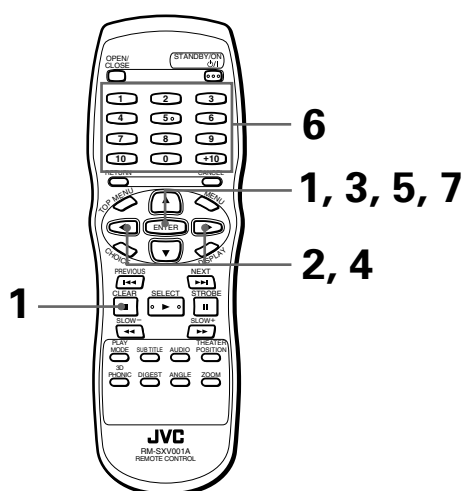

■ Als een DVD VIDEO-schijf is gestopt of geen schijf in de lade is geplaatst

1 Druk op ENTER, terwijl u ■ ingedrukt houdt op de afstandsbediening.

Het Parental Lock-menu wordt op het televisiescherm weergegeven.
 ← wijst naar [Country Code].

2 Terwijl ← wijst naar [Country Code], gebruikt u de CURSOR-knoppen ◀/▶ om de landcode te selecteren.

De landcodes die van toepassing zijn op DVD VIDEO-schijven, moeten zijn geselecteerd. Zie "Bijlage B: Land/Regiocodelijst voor vergrendelen."

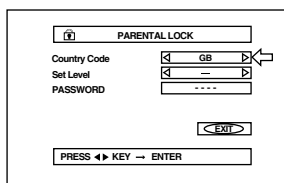

3 Druk op de ENTER-knop.

← wordt verplaatst naar [Set Level].

4 Terwijl ← naar [Set Level] wijst, gebruikt u de CURSOR-knoppen ◀/▶ om het parental lock-niveau te selecteren.

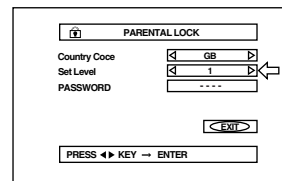

Telkens als u op de CURSOR-knoppen ◀/▶ drukt, verandert het parental lock-niveau als volgt:

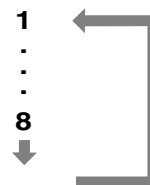

- "1" is het hoogste (en strengste) niveau. "-" betekent geen beperkingen. Schijven met een strengere beoordeling dan het geselecteerde niveau, worden beperkt.

5 Druk op de ENTER-knop.

← wordt verplaatst naar [PASSWORD].

6 Voer uw viercijferige wachtwoord in met behulp van de numerieke knoppen (0 - 9).

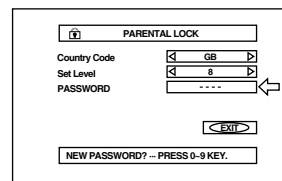

7 Druk op de ENTER-knop.

Het parental lock-niveau en het wachtwoord zijn ingesteld.

← gaat naar [EXIT].

Druk nogmaals op de ENTER-knop om naar het openingsscherm terug te keren.



- Als u in stap 6 een ongewenst wachtwoord heeft ingevoerd, voert u het opnieuw in voordat u op de ENTER-knop drukt.

De [PARENTAL LOCK]-instelling veranderen



U kunt de Parental lock-instelling altijd veranderen.

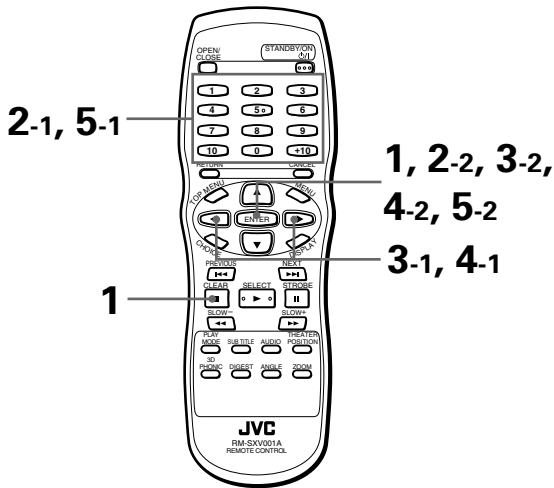

■ Als een DVD VIDEO-schijf is gestopt of geen schijf in de lade is geplaatst

1 Druk op ENTER, terwijl u ■ ingedrukt houdt op de afstandsbediening.

Het Parental Lock-menu wordt op het televisiescherm weergegeven. wijst naar [PASSWORD].

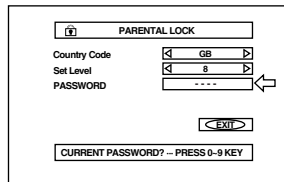

2 Voer uw huidige viercijferige wachtwoord in met behulp van de numerieke knoppen (0 - 9) en druk op de ENTER-knop.

wordt verplaatst naar [Country Code] als u het juiste wachtwoord invoert. Als het wachtwoord onjuist is, wordt "WRONG! RETRY..." weergegeven op het televisiescherm. U kunt dan niet naar de volgende stap.

3 Als u de landcode wilt veranderen, gebruikt u de CURSOR-knoppen om de gewenste landcode te selecteren en drukt u vervolgens op de ENTER-knop.

wordt verplaatst naar [Set Level]. Als u de landcode verandert, moet u het parental lock-niveau selecteren.

4 Als u het ingestelde niveau wilt veranderen, gebruikt u de CURSOR-knoppen , terwijl naar [Set Level] wijst. Druk vervolgens op de ENTER-knop.

wordt verplaatst naar [PASSWORD].

5 Voer het wachtwoord in met behulp van de numerieke knoppen (0 - 9) en druk op de ENTER-knop.

wordt verplaatst naar [EXIT]. Het wachtwoord dat u hebt ingevoerd in de hierboven beschreven stap, wordt het nieuwe wachtwoord. Als u het wachtwoord niet wilt veranderen, voert u hetzelfde wachtwoord in als in stap 2. Zelfs als u alleen de landcode en/of het vergrendelniveau wilt veranderen, moet u het wachtwoord invoeren nadat u de landcode en/of het vergrendelniveau heeft veranderd. Anders wordt de nieuwe landcode en/of het vergrendelniveau niet toegepast. Druk nogmaals op de ENTER-knop om naar het openingsscherm terug te keren.

RICHTLIJNEN

- Als u in stap 2 meer dan driemaal het verkeerde wachtwoord invoert, gaat automatisch naar [EXIT] en kunt u de CURSOR-knoppen niet gebruiken.
- Als u in stap 2 uw wachtwoord bent vergeten: Voer "8888" in.

Parental Lock [PARENTAL LOCK] tijdelijk opheffen



Als u een hoog parental lock-niveau heeft gekozen, kunt u sommige schijven niet afspelen. Als u een dergelijke schijf in de lade plaatst om deze af te spelen, wordt het Parental Lock-menu op het televisiescherm weergegeven met de vraag of u Parental Lock tijdelijk wilt opheffen.

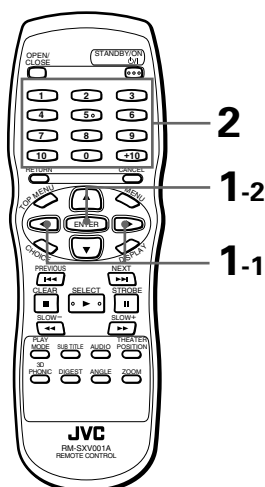

1 Gebruik de CURSOR-knoppen ▲/▼ om op [YES] te zetten en druk vervolgens op de ENTER-knop.

gaat naar het PASSWORD-veld.

Als u [NO] selecteert, drukt u op de OPEN/CLOSE-knop om de schijf te verwijderen.

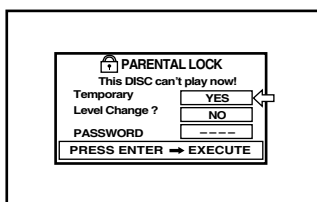

2 Voer uw viercijferige wachtwoord in met behulp van de numerieke knoppen (0 - 9).

Als het wachtwoord onjuist is, wordt "WRONG! RETRY..." op het televisiescherm weergegeven. Voer het juiste wachtwoord in.

De Parental Lock is opgeheven en de schijf wordt afgespeeld.

OPMERKING

- Als u in stap 2 meer dan driemaal het verkeerde wachtwoord invoert, gaat automatisch naar [NO] en kunt u de CURSOR-knoppen ▲/▼ niet gebruiken.

Schijven onderhouden en hanteren

Schijven hanteren

Raak het oppervlak van de schijf niet aan als u een schijf vasthoudt. Schijven zijn gemaakt van plastic en worden snel beschadigd. Als een schijf vuil, stoffig, krom of beschadigd is, worden het beeld en het geluid niet goed weergegeven en dit kan storing van de speler veroorzaken.

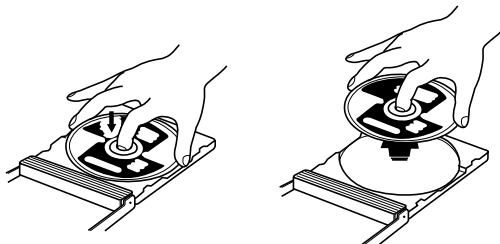

Bedrukte kant

Zorg dat de bedrukte kant van een schijf niet is beschadigd en breng geen lijm of etiketten op die kant aan.

Opslag

Zorg dat schijven in de omslag worden bewaard. Als u schijven zonder omslag opstapelt, kunnen ze beschadigd raken. Bewaar de schijven niet in de volle zon of op een warme of vochtige plaats. Laat schijven niet in uw auto liggen!

Onderhoud van schijven

Als er vingerafdrukken of ander vuil op de schijf zit, kunt u dit eraf wrijven met een zachte droge doek door vanaf het midden naar de buitenkant te wrijven.

Hardnekkig vuil kunt u eventueel met een vochtige doek verwijderen. Gebruik geen platenreiniger, benzine, alcohol of antistatische middelen.

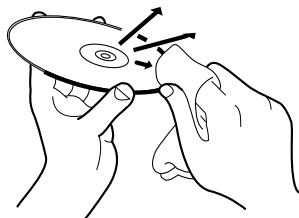

VOORZICHTIG

Soms kan tijdens het afspelen ruis te horen zijn of kunnen beelden vervormd worden weergegeven. Dit ligt soms aan de schijf. (Het voldoet misschien niet aan industriële standaarden.)

Dit ligt aan de kwaliteit van de schijf en is geenszins een storing van de speler.

Problemen oplossen

Wat soms een storing lijkt, hoeft niet altijd ernstig te zijn. Ga de volgende tabel van problemen en oplossingen na voordat u advies vraagt.

Nederlands

Probleem	Mogelijke oorzaak	Oplossing
De speler gaat niet aan.	De stekker is niet geheel in het stopcontact gestoken.	Steek de stekker geheel in het stopcontact.
De afstandsbediening werkt niet.	Te ver van de speler verwijderd.	Verminder de afstand tot de speler.
	De voorkant van de afstandsbediening is niet naar de speler gericht.	Richt de infraroodsensor naar de sensor op het voorpaneel.
	De batterijen zijn leeg.	Vervang de batterijen.
	De batterijpolariteit is onjuist.	Haal de batterijen uit de afstandsbediening en plaats ze in de juiste richting terug.
Geen beeld op het beeldscherm.	De videokabel is niet goed aangesloten.	Sluit de kabel opnieuw aan.
	De tv-invoer is verkeerd ingesteld.	Kies de juiste selectie.
	De schijf kan niet worden afgespeeld.	Gebruik een afspeelbare schijf (zie pagina 12.)
Het beeld is niet goed bij het gebruiken van een S-VIDEO-aansluiting.	De speler staat ingesteld op het aanvoeren van RGB-signalen (in plaats van S-videosignalen).	Stel de speler in op het aanvoeren van S-videosignalen. (Zie pagina 13 en 14.)
Het beeld geeft veel ruis.	De speler is rechtstreeks aangesloten op een videorecorder en de kopiebeveiligingsfunctie is ingeschakeld.	Sluit de speler zodanig aan dat het beeldsignaal rechtstreeks naar de televisie gaat.
Geen geluidswaergave.	Het stereosysteem is niet goed aangesloten.	Controleer de aansluiting.
	De invoer van de versterker is verkeerd ingesteld.	Kies de juiste selectie.
Geen geluidswaergave tijdens het afspelen van een DVD-schijf die is opgenomen met 96 kHz, lineaire PCM-audio.	De speler is alleen aangesloten via DIGITAL OUT.	Gebruik ook de AUDIO OUT-aansluiting voor het afspelen van dergelijke schijven.
Ruis of vervorming van geluid.	Stof op de schijf.	Wrijf de schijf schoon.
Het beeld past niet op het televisiescherm.	MONITOR TYPE is verkeerd ingesteld.	Verander de monitorinstelling. (Zie pagina 41.)
	De televisie is verkeerd ingesteld.	Verander de instelling.
De speler kan niet worden bediend.	Storing van microcomputer, veroorzaakt door bliksem of statische elektriciteit.	Zet de speler uit en haal de stekker uit het stopcontact. Sluit het elektriciteits snoer vervolgens opnieuw aan.
	Condensatie treedt op bij plotselinge verandering in temperatuur of vochtigheid.	Zet de speler uit en na een paar uur weer aan.

Specificaties

Algemeen

Afspeelbare schijven: DVD VIDEO-schijf, Audio-CD, Video-CD, SVCD, MP3-CD
 Video-indeling: PAL

Overig

Voedingsvereisten: AC 230 V \sim , 50 Hz
 Stroomverbruik: 15 W (POWER ON), 2,7 W (STANDBY-modus)
 Gewicht: 2,4 kg
 Afmetingen (B x H x D): 435 mm x 68 mm x 271 mm

Video-uitgangen

VIDEO OUT (pinaansluiting): 1,0 Vp-p (75 Ω)
 S-VIDEO OUT (S-aansluiting): Y Uitvoer: 1,0 Vp-p (75 Ω)
 C Uitvoer: 286 mVp-p (75 Ω)
 RGB-uitvoer: 0-700 mV (75 Ω)
 Horizontale resolutie: 500 Lijnen

Audio-uitgangen

ANALOG OUT (pinaansluiting): 2,0 Vrms (10 k Ω)
 DIGITAL OUT: COAXIAL: 0,5 Vp-p (75 Ω afsluiting)

Audio-eigenschappen

Frequentierespons: CD(schakelfrequentie 44,1 kHz): 2 Hz tot 20 kHz
 DVD(sampling-frequentie 48 kHz): 2 Hz tot 22 kHz
 DVD(sampling-frequentie 96 kHz): 2 Hz tot 44 kHz
 Dynamisch bereik: 16 bits: Meer dan 98 dB
 20 bits: Meer dan 106 dB
 24 bits: Meer dan 106 dB
 Wow en flutter: Onmeetbaar (minder dan $\pm 0,002\%$)
 Totale harmonische vervorming: Minder dan 0,002%

* Specificaties en ontwerp kunnen zonder voorafgaande kennisgeving worden gewijzigd.

Bijlage A: Tabel met talen en hun afkortingen

Als u de taal of het geluid voor de ondertiteling selecteert, worden de onderstaande talen weergegeven als afkortingen. Selecteer de afkorting die overeenkomt met de gewenste taal om die betreffende taal te selecteren.

Nederlands

AA	Afar
AB	Abkhaziaans
AF	Afrikaans
AM	Ameharisch
AR	Arabisch
AS	Assamitisch
AY	Aymara
AZ	Azerbajjaans
BA	Bashkir
BE	Byelorussian
BG	Bulgaars
BH	Bihari
BI	Bislami
BN	Bengali
BO	Tibetaans
BR	Bretons
CA	Catalaans
CO	Corsicaans
CS	Tjechs
CY	Welsch
DA	Deens
DZ	Bhutani
EL	Grieks
EO	Esperanto
ET	Estlands
EU	Baskisch
FA	Persiaans
FI	Fins
FJ	Fiji
FO	Faeroers
FY	Fries
GA	Iers
GD	Schots Gaelic
GL	Galician
GN	Guarani
GU	Gujarati
HA	Hausa
HI	Hindi
HR	Croaats
HU	Hongaars
HY	Armeens
IA	Interlingua
IE	Interlingue

IK	Inupiak
IN	Indonesisch
IS	IJslands
IW	Hebreeuws
JI	Joods
JW	Javaans
KA	Georgisch
KK	Kazakh
KL	Groenlands
KM	Cambodjaans
KN	Kannada
KO	Koreaans
KS	Kashmiri
KU	Koerdisch
KY	Kirghiz
LA	Latijn
LN	Lingala
LO	Laotian
LT	Lithuanian
LV	Latvian, Lettish
MG	Malagasisch
MI	Maori
MK	Macedonisch
ML	Malajalam
MN	Mongools
MO	Moldavisch
MR	Marathisch
MS	Maleis
MT	Maltees
MY	Birmaans
NA	Nauru
NE	Nepalees
NL	Nederlands
NO	Noors
OC	Occitan
OM	Afan Oromo
OR	Oriya
PA	Punjabi
PL	Pools
PS	Pashto, Pushto
PT	Portugees
QU	Uuechua
RM	Rhetoromaans

RN	Kirundi
RO	Roemeens
RU	Russisch
RW	Kinyarwanda
SA	Sanskriet
SD	Sindhi
SG	Sangho
SH	Servo-kroatisch
SI	Singalees
SK	Sloveens
SL	Sloveens
SM	Saomaans
SN	Shona
SO	Somalisch
SQ	Albanisch
SR	Servisch
SS	Siswati
ST	Sesotho
SU	Soedanees
SV	Zweeds
SW	Swahili
TA	Tamil
TE	Tellugu
TG	Tajik
TH	Thais
TI	Tigrinya
TK	Turkmeens
TL	Tagalog
TN	Setswana
TO	Tonga
TR	Turks
TS	Tsonga
TT	Tataars
TW	Twi
UK	Oekraïens
UR	Oerdoe
UZ	Oesbeeks
VI	Vietnamees
VO	Volapuk
WO	Wolof
XH	Xhosa
YO	Yoruba
ZU	Zoeloe

Bijlage B: Land/Regiocodelijst voor vergrendelen

Deze lijst wordt gebruikt voor de Vergrendelfunctie. Voor meer informatie, zie bladzijde 43.

AD	Andorra
AE	Verenigde Arabische Emiraten
AF	Afganistan
AG	Antigua en Barbadu
AI	Anguilla
AL	Albanië
AM	Armenië
AN	Nederlandse Antillen
AO	Angola
AQ	Antarctica
AR	Argentinië
AS	Samoa J.S.
AT	Oostenrijk
AU	Australië
AW	Aruba
AZ	Azerbeidzjan
BA	Bosnië-Herzegovina
BB	Barbados
BD	Bangladesh
BE	België
BF	Burkina Faso
BG	Bulgarije
BH	Bahrein
BI	Burundi
BJ	Benin
BM	Bermuda (eilanden)
BN	Brunei Darussalam
BO	Bolivia
BR	Brazilië
BS	Bahama - eilanden
BT	Bhutan
BV	Bouvet (eiland)
BW	Botswana
BY	Belarus
BZ	Belize
CA	Canada
CC	Coco (eiland)
CF	Centraal Afrika
CG	Congo
CH	Zwitserland
CI	Ivoorkust
CK	Cookeilanden
CL	Chili
CM	Kameroen
CN	China
CO	Colombia
CR	Costa Rica
CU	Cuba
CV	Kaapverdië
CX	Christmas Eiland
CY	Cyprus
CZ	Tjechoslowakije
DE	Duitsland
DJ	Djibouti
DK	Denemarken
DM	Dominica
DO	Dominicaanse Republiek
DZ	Algerije
EC	Ecuador
EE	Estland
EG	Egypte
EH	Westelijke Sahara
ER	Eritrea
ES	Spanje
ET	Etiopië
FI	Finland
FJ	Fiji
FK	Falklandeilanden
FM	Federale Staten van Micronesië
FO	Faroe eilanden
FR	Frankrijk
FX	Frankrijk, Metropolitan
GA	Gabon
GB	Groot-Brittannië
GD	Grenada
GE	Georgië
GF	Frans Guyana
GH	Ghana
GI	Gibraltar
GL	Groenland
GM	Gambia
GN	Guinee
GP	Guadeloupe
GQ	Equatoriaal Guinea
GR	Griekenland
GS	South Georgia en de South Sandwich Eilanden
GT	Guatemala
GU	Guam
GW	Guinee-Bissau
GY	Guyana
HK	Hong Kong
HM	Heard Eiland en McDonald Eilanden
HN	Honduras
HR	Kroatië
HT	Haïti
HU	Hongarije
ID	Indonesië
IE	Ierland
IL	Israël
IN	India
IO	Brits Territorium van de Indische
IQ	Irak
IR	Iran (Islamitische Republiek van)
IS	IJsland
IT	Italië
JM	Jamaica
JO	Jordanië
JP	Japan
KE	Kenya
KG	Kirgizië
KH	Cambodja
KI	Kiribati
KM	Comoren
KN	Saint Kitts-Nevis
KP	Noord Korea
KR	Zuid Korea
KW	Koeweit
KY	Kaaiman eilanden
KZ	Kazachstan
LA	Democratische Volksrepubliek Laos
LB	Libanon
LC	Sint Lucia
LI	Lichtenstein
LK	Sri Lanka
LR	Liberië
LS	Lesotho
LT	Litouwen
LU	Luxembourg
LV	Latvia
LY	Libië et Miguelon
MA	Marokko
MC	Monaco
MD	Moldavië
MG	Madagaskar
MH	Marshalleilanden
ML	Mali
MM	Muanmor
MN	Mongolië
MO	Macau
MP	Noordelijke Mariana Eilanden
MQ	Martinique
MR	Mauritanië
MS	Montserrat
MT	Malta
MU	Mauritius
MV	Maldives
MW	Malawi
MX	Mexico
MY	Maleisië
MZ	Mozambique
NA	Namibië
NC	Nieuw-Caledonië
NE	Nigerië
NF	Norfolk-eiland
NG	Nigeria
NI	Nicaragua
NL	Nederland
NO	Noorwegen
NP	Nepal
NR	Naura
NU	Niue
NZ	Nieuwzeeland
OM	Oman
PA	Panama
PE	Peru
PF	Frans Polynesië
PG	Papua-Nieuwguinea
PH	Filipijnen
PK	Pakistan
PL	Polen
PM	Saint-Pierre en Miquelon
PN	Pitcairn
PR	Puerto Rico
PT	Portugal
PW	Palau eilanden
PY	Paraguay
QA	Katar
RE	Reunion
RO	Roemenië
SA	Saoudi Arabië
SB	Solomon Eilanden
SC	Seychellen
SD	Sudan
SE	Zweden
SG	Singapore
SH	Sint Helena
SI	Slovenië
SJ	Svalbard en Jan Mayen
SK	Slowakije
SL	Sierra Leone
SM	San Marino
SN	Senegal
SO	Somalië
SR	Suriname
ST	Sao Tome en Principe
SV	El Salvador
SY	Syrië
SZ	Swaziland
TC	Turks en Caicoseilanden
TD	Tsjaad
TF	Frans Zuidelijke Territorien
TG	Togo
TH	Thailand
TJ	Tadzjikistan
TK	Tokelau
TM	Toermenistan
TN	Tunesië
TO	Tonga
TP	Oost Timor
TR	Turkije
TT	Trinidad en Tobago
TV	Tuvalu
TW	Taiwan
TZ	Tanzania, Verenigde Republiek van
UA	Oekraïne
UG	Uganda
UM	Verenigde Staten Minor Outlying
US	Verenigde Staten
UY	Uruguay
UZ	Oezbekistan
VA	Vaticaanstad
VC	Sint Vincent en de Grenadinen
VE	Venezuela
VG	Virgineilanden (UK)
VI	Virgineilanden (US)
VN	Vietnam
VU	Vanuatu
WF	Wallis en Futuna Eilanden
WS	West Samoa
YE	Jemen
YT	Mayotte
YU	Joegoslavië
ZA	Zuidafrika
ZM	Zambia
ZR	Mayotte
ZW	Yugoslavia

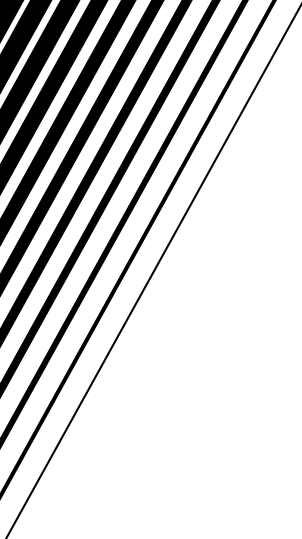

JVC
VICTOR COMPANY OF JAPAN, LIMITED

JVC

Instructions

DVD VIDEO PLAYER

XV-S300BK/XV-S302SL