



MARQUE: JVC

REFERENCE: LT-22HG52U

CODIC: 1384236





LA CONNECTIQUE



JVC

LED TV

LT-19HA52U LT-22HG52U LT-28HA52U

Operating Instructions
Mode d'emploi
Handleiding
Instrucciones de Funcionamiento
Manuale d'istruzioni
Návod k použití
Návod na obsluhu

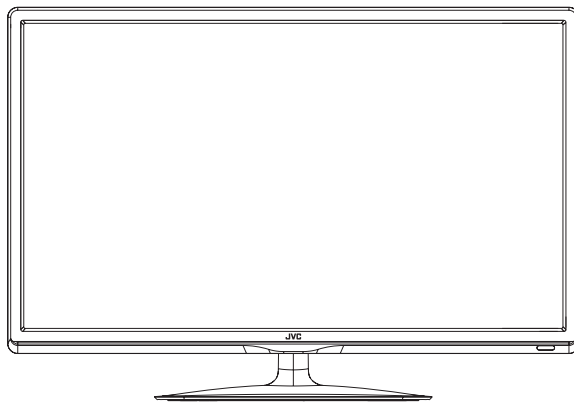

DVBC
DVBT

HDMI[®]
HIGH-DEFINITION MULTIMEDIA INTERFACE

DOLBY
DIGITAL PLUS

English

French

Dutch

Spanish

Italian

CZECH

SLOVAK

Caractéristiques

- Écran LCD 16/9
- Technologie Rétro-éclairage LED
- Tuner HD TV / DVB-C
- Tuner - Câble - analogique
- Guide de programme Électronique (EPG) pour DVB
- Lecteur Médias USB
- Mise hors tension automatique
- EVP (Enregistreur vidéo personnel)
- Time Shift (Décalage temporel)
- Nouveau cadre ultrafin*

Instructions pour les piles usées (valable uniquement dans l'UE)

Protégez l'environnement - contactez les autorités locales pour obtenir des conseils sur la façon d'éliminer en toute sécurité les piles en fin de vie. Le symbole poubelle barrée indique que les piles usagées ne doivent pas être jetées avec les ordures ménagères! Un système de collecte séparée des piles usagées est en place afin de permettre un traitement et recyclage correct conformément à la législation en vigueur. Pour plus d'informations sur les systèmes de collecte et recyclage dans votre région, veuillez contacter votre mairie.

Instructions DVB-C

• Les programmes codés nécessitent une carte à puce et un module CA (CAM) pour le décodage.

Vous vous procurez la carte à puce auprès de votre fournisseur de câble (les CAM sont d'usage). Insérez la carte à puce dans le CAM et insérez ensuite le CAM dans la fente CI de votre téléviseur.

La carte à puce que vous insérez dans le CAM.

• Actuellement environ 650 fournisseurs de câble offrent leur service en Allemagne. Le syntoniseur intégré ne peut pas stocker automatiquement toutes les chaînes disponibles de tous le réseau câblé. Cette performance ne peut pas être attendue, avec autant de fournisseurs individuels sur le marché. Veuillez utiliser le tableau des canaux de votre fournisseur pour la syntonisation manuelle.

• Cette fente CI de la TV ne peut pas prendre en charge tous les modules CI+ des 650 fournisseurs. Si le module de votre fournisseur d'accès n'est pas pris en charge, veuillez demander à votre revendeur un autre module CA ou utilisez le décodeur de votre fournisseur d'accès pour décrypter.

Information sur la fonction DVB-T

• Les fonctions relative à la télévision numérique (avec le logo DVB) ne sont disponibles que dans le pays ou la région où ces signaux sont transmis. Vérifiez avec le vendeur s'il est possible de recevoir un signal DVB-T dans la zone où vous habitez.

• Retirez le CAM pour la réception DVB-T.

• Une antenne DVB-T doit être raccordée pour les caractéristiques DVB-T, les transmissions numériques futures DVB-T ou la compatibilité ne sont pas garanties.

• Certaines fonctions de la télévision numérique peuvent ne pas être disponibles dans certains pays.

• Le système DVB-T présent dans cet appareil est un service de diffusion télévision numérique sur ondes hertziennes en clair.

L'appareil mis à la terre de l'installation électrique du bâtiment par le biais du raccordement au secteur ou autres appareils avec un branchement mis à la terre – et à un système de distribution par câble utilisant un câble coaxial, peut, dans certaines circonstances, provoquer un incendie. Le branchement à un système de câblodistribution doit par conséquent être fourni par un dispositif fournissant une isolation électrique en dessous d'une certaine plage de fréquences.

Cher client,

Cet appareil est conforme aux directives européennes en vigueur et normes en matière de compatibilité électromagnétique et de sécurité électrique.

[Union européenne]

KESA Electricals SAS 37 Rue de la Victoire, 75009 Paris, France

* Le cadre extra mince permet plus qu'une vue complète de l'écran du téléviseur. Même le bord de l'écran noir (env. 3 mm) est désormais visible.

Sommaire

Caractéristiques.....	2
Sommaire.....	3
Renseignements importants sur la sécurité.....	4-8
Installation.....	9-12
Commande à distance.....	13-14
Fonctionnement.....	15-24
Tableau de dépannage.....	25-29
Instructions.....	30
Numéro de licence.....	31

FR

Renseignements importants sur la sécurité

Cet appareil a été produit selon toutes les normes de sécurité actuelles. Les conseils de sécurité suivants doivent protéger les utilisateurs d'une utilisation imprudente et des dangers liés à cette utilisation.

- Bien que cet appareil ait été soigneusement, fabriqué et contrôlé rigoureusement avant sa sortie d'usine, comme avec tous les appareils électriques il est possible que des problèmes se développent. Si vous remarquez une fumée, une accumulation excessive de chaleur, ou tout autre phénomène inattendu, vous devez débrancher la fiche de la prise de courant immédiatement.
- Assurez-vous que l'appareil est suffisamment ventilé ! Ne le posez jamais à côté ou sous les rideaux !
- Cet ensemble doit être uniquement branché à une alimentation électrique de **100-240V CA ~ 50/60Hz** – n'essayez pas de le brancher à n'importe quel autre type d'alimentation.
- La prise de courant doit être installée près de l'appareil et facilement accessible.
- Toute réparation doit être uniquement effectuée par un technicien qualifié.
- N'ouvrez pas cet appareil. Un non-spécialiste essayant de réparer l'appareil pourrait être dangereux et risquerait de provoquer un incendie.
- Éloignez les rongeurs. Les rongeurs (et aussi les calopsittes) aiment mordre dans les cordons électriques.
- L'animal peut provoquer un court-circuit (risque d'incendie!) et recevoir une décharge électrique mortelle.
- Tenez toujours la fiche lorsque vous retirez la fiche du système d'alimentation secteur. Ne tirez pas sur le cordon. Le cordon peut être surchargé et provoquer un court-circuit.
- Ne lavez pas. Utilisez uniquement un chiffon humide, le même que lors de l'entretien du meuble.
- Ne le plongez pas dans ou sous l'eau !
- Mettez l'appareil en place de telle sorte que personne ne trébuche sur le cordon.
- L'est recommandé d'installer cet appareil sur des bancs à l'abri des chocs afin d'éviter tout danger de chute.
- Prenez note que les enfants en bas âge peuvent faire tomber l'appareil de la table ou du meuble par l'entremise de son cordon. Les enfants peuvent se blesser en le faisant.
- N'utilisez pas l'appareil près des sources de chaleur. La carcasse et le cordon pourraient être endommagés par l'impact de la chaleur.
- Méfiez-vous les enfants copient ce que les adultes font ! Ne collez pas d'objets dans les orifices de ventilation !
- Les orifices de ventilation doivent rester ouverts ! Ne posez pas de journaux ou couvertures sur l'appareil !
- La télécommande n'est pas un jouet ! Les enfants en bas âge pourraient avaler les piles. Si une pile a été avalée, appelez immédiatement un médecin.
- L'écran est en verre et peut se casser s'il est endommagé. Soyez prudent lors de la collecte des morceaux de verre tranchants. Vous pouvez être blessé ou l'appareil peut être endommagé.
- Si l'appareil est fixé sur un mur, contactez le magasin où vous avez acheté l'appareil pour obtenir des conseils et confiez les travaux d'installation à des experts. Des travaux d'installation incomplets risquent de vous blesser.
- Prenez des mesures de prévention des chutes
 - Si ces mesures ne sont pas prises, l'appareil peut tomber et vous pourriez être blessé.
 - Contactez le magasin où vous avez acheté l'appareil pour obtenir tous les détails des mesures.
- Lorsqu'un meuble de télévision est utilisé,
 - Assurez-vous que l'appareil repose entièrement sur le socle et placé au centre.
 - Ne laissez pas les portes du meuble ouvertes.
 - Vous pourriez être blessé à la suite de la chute ou de la cassure de l'appareil, ou vos doigts pourraient se retrouver coincés. Prenez des précautions supplémentaires si vous avez des enfants.
- Évitez de placer l'appareil sur des surfaces qui peuvent être soumises à des vibrations ou à des chocs.
- Pour protéger l'appareil pendant un orage, débranchez le cordon d'alimentation et déconnectez l'antenne. Attention : ne touchez pas le connecteur d'antenne.
- Lorsque vous quittez votre domicile pour une longue période, débranchez le cordon d'alimentation pour des raisons de sécurité.
- L'appareil chauffe quand il fonctionne. Ne recouvrez pas l'appareil de couvertures ou bâches afin d'éviter la surchauffe. Les orifices de ventilation ne doivent pas être bloqués. Ne le placez pas près des radiateurs. Ne le placez pas en plein soleil. Lorsque vous le placez sur une étagère, laissez 10 cm d'espace libre autour de l'appareil entier afin de permettre une circulation d'air.
- Le déversement de liquides dans l'appareil peut entraîner des dommages graves. Mettez l'appareil hors tension et débranchez l'alimentation électrique, puis faites appel à un technicien qualifié avant d'utiliser à nouveau l'appareil.

Respectez les instructions suivantes pour éviter de recevoir une décharge électrique mettant la vie en danger :

- Protégez-le de l'humidité. Ne l'utilisez jamais dans la salle de bain ou un sauna.
- Ne l'utilisez jamais près d'une baignoire, douche ou piscine.
- N'utilisez jamais l'appareil s'il a été mouillé. Cela peut aussi signifier l'humidité de condensation qui se produit en hiver quand l'appareil froid est amené dans un appartement chauffé. Attendez avant de faire fonctionner l'appareil, surtout en hiver quand il vient juste d'être transporté, jusqu'à ce que l'appareil froid se soit adapté à la température de la pièce.
- Ne placez pas d'objets lourds sur le cordon. L'isolation électrique pourrait être endommagée.
- N'enroulez jamais de ruban isolant autour de flexions endommagées ou sur des fiches endommagées. Ceux-ci devraient être réparés ou remplacés par un technicien qualifié.
- N'utilisez jamais cet appareil si le boîtier est défectueux. Ne faites pas de réparations provisoires si le boîtier est endommagé, il doit être remplacé par un boîtier neuf si nécessaire.
- Débranchez l'appareil de la prise d'alimentation électrique avant le nettoyage de l'appareil.
- N'essayez jamais de réparer un cordon d'alimentation CA endommagé avec un ruban isolant - il doit être réparé par un spécialiste ou remplacé. Ne laissez pas votre animal de compagnie lâché près du câble. Les animaux en mordant dans le câble pourraient recevoir une décharge électrique mortelle et pourraient entraîner un danger pour les autres.

Renseignements importants sur la sécurité

Comment fixer le support

REMARQUE :

- Débranchez le cordon d'alimentation secteur.
 - Avant d'effectuer les travaux, étalez un rembourrage sur la surface de la base pour y poser la TV.
 - Ne soutenez pas la TV par l'écran car des objets pointus et trop de pression peuvent entraîner des dommages.
 - Respectez les instructions. Une installation incorrecte du support peut entraîner une chute de la TV.
- 1) Placez le téléviseur sur sa face sur une table.
 - 2) Alignez la plaque de la base du support (fournie) tel qu'illustré ici.
Elle s'adaptera dans un seul sens. Assurez-vous que les chevilles de positionnement rentrent dans les trous de fixation.
 - 3) Maintenez soigneusement la plaque de la base en position et fixez-la avec les vis.

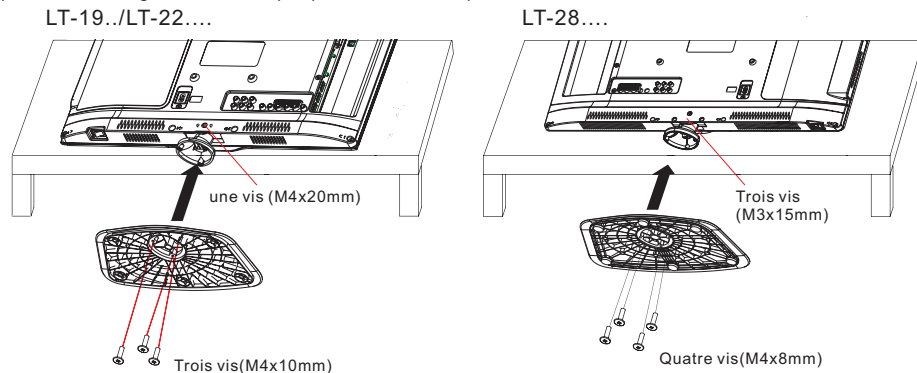

REMARQUE :

Pour démontez la plaque de base, effectuez ces étapes dans l'ordre inverse.

Démontage de la base

Pour un montage mural, la base doit être démontée. Pour ce faire, retirez la vis de l'arrière.
(LT-19../LT-22....: 100x100mm, LT-28....: 200x100mm).

Notes lors du montage du téléviseur sur un mur

Enlevez le support comme une seule pièce en inversant la procédure de fixation décrite ci-dessus.

Vous pouvez remettre les vis sur le support pour assurer la sécurité, mais ne les serrez que légèrement.

VIS DE FIXATION

2 x 4 mm x 5 mm (TROUS DU HAUT)

2 x 4 mm x 5 mm (TROUS DU BAS)

Protégez l'écran et posez la TV à plat sur sa face sur une table stable, avec le pied du support qui ressort du bord de la table.

Pour assurer une installation en toute sécurité, respectez les points suivants lors de la suspension de la télévision à un mur :

Attention : cette opération nécessite deux personnes.

Vérifiez que le mur peut supporter le poids de l'ensemble télévision et support de montage mural VESA standard (non fourni).

Assurez-vous de n'utiliser que des vis appropriées au matériau du mur.

En cas de doute, veuillez contacter un installateur qualifié.

Faites attention aux câbles électriques, conduites de gaz et d'eau dans le mur.

Suivez les instructions fournies avec le support mural.

L'ensemble doit être installé sur un mur vertical.

Assurez-vous que les câbles sont placés de telle sorte qu'il n'y a aucun risque de trébucher dedans ou de les endommager.

FR

Renseignements importants sur la sécurité

Attention pour prévenir les incendies, ne placez jamais de bougies ou flammes ouvertes sur le dessus ou à proximité du téléviseur.



Mise en garde pour l'utilisation d'écouteurs

La musique forte peut endommager votre audition de manière irréversible, par conséquent ne réglez pas le volume du son à un niveau élevé lors de l'écoute au casque, notamment en cas de longues périodes d'écoute.

Déplacement de l'appareil ou manutention manuelle

Lorsque l'appareil est déplacé loin, débranchez le cordon d'alimentation et déconnectez antenne, câbles et tout dispositif de prévention des chutes.

- Un déplacement sans prendre ces précautions pourrait entraîner des dommages au cordon d'alimentation, incendie, électrocution ou blessures provenant de la chute de l'appareil.

Assurez-vous que le déballage et le transfert de l'appareil sont réalisés par deux ou plusieurs personnes et que l'appareil reste en position verticale lors de cette opération.

Lorsque le meuble a des roulettes, retirez les roulettes du meuble et poussez-le tout en soutenant l'appareil.

- Veillez à soutenir l'appareil lorsque le meuble est poussé, car cela peut provoquer la chute de l'appareil et vous pourriez être blessé.

- L'appareil pourrait laisser des empreintes dans les tables en bois avec des surfaces en bois très tendres en raison de son poids.

- Encaustiquer pourrait corroder et dissoudre les pieds en caoutchouc. Des empreintes noires pourraient être visibles sur la table. Vous devez donc utiliser uniquement des bancs pour TV, qui ont été construits à cet effet.

Fixez les roulettes lorsque l'appareil est installé sur un meuble à roulettes.

- Le meuble peut se déplacer et vous pouvez être blessé si les roulettes ne sont pas sécurisées.

Enlevez les roulettes lorsque le meuble est placé sur une surface molle telle que tapis et moquette.

La distance entre les yeux et l'écran doit être d'environ 3 à 4 fois la hauteur de l'écran.

- Regarder d'une distance trop proche peut entraîner une fatigue pour vos yeux.

Lorsque vous installez le moniteur sur une table, veillez à ne pas le placer au bord.

- Cela peut provoquer la chute du Moniteur, causer des blessures graves à un enfant ou à un adulte et de graves dommages au Moniteur.

Effets indésirables possibles sur l'écran LCD: si une configuration fixe (immobile) demeure sur l'écran LCD pendant de longues périodes de temps, l'image peut devenir définitivement ancrée dans le panneau TV LCD et provoquer de subtiles mais permanentes images fantômes, ce type de dommage N'EST PAS COUVERT PAR VOTRE GARANTIE. Ne laissez jamais votre téléviseur allumé pendant de longues périodes de temps lorsqu'il affiche les formats suivants ou des images :

- des images fixes, telles que les cours de la Bourse, modèles de jeux vidéo, logos de chaînes TV, et sites Web.

- des formats spéciaux qui n'utilisent pas la totalité de l'écran. Par exemple, regarder les médias (16/9) de format boîte aux lettres sur un affichage normal (4/3) (bandes noires en haut et en bas de l'écran) ; ou regarder un format de médias normal (4/3) sur un écran large (16/9) (bandes noires sur les côtés gauche et droit de l'écran).

Attention !

Instructions de nettoyage pour votre téléviseur LCD.

Remarque de sécurité :

Avant de commencer à nettoyer, coupez complètement l'alimentation électrique de l'ensemble et débranchez la fiche de l'alimentation principale.

Faites attention de ne pas rayer la façade enduite en plastique – elle est très vulnérable aux rayures accidentelles (par ex. : rayures d'ongles ou autres objets coupants). Lors du nettoyage, ne portez pas de bijoux qui risquent de rayer la surface (tels que bagues, montre-bracelet, etc.). Utilisez un chiffon non pelucheux et de l'eau pure pour nettoyer, mais assurez-vous que le chiffon est soigneusement essoré afin qu'il soit juste humide et non détrempé - assurez-vous également que le chiffon est exempt de toutes saletés qui pourrait provoquer des rayures à la surface. Nettoyez l'ensemble avec une pression minimale.

N'utilisez pas de liquide de nettoyage de fenêtre classique. Son alcool/ammoniac dissoudra le revêtement de la vitre avant.

N'utilisez jamais de solvant ou diluant. N'utilisez jamais de nettoyants spéciaux qui sont conçus pour le nettoyage des écrans de PC ou téléviseurs. Enfin séchez soigneusement en frottant avec un chiffon propre et sec non pelucheux.

N'utilisez pas de serviettes en papier ou tissus pour nettoyer l'ensemble – le papier peut se désagréger lorsqu'il est mouillé ou peut laisser une trace de poussière. Certains papiers peuvent également être abrasif et rayer votre écran.

Renseignements importants sur la sécurité

Consignes de sécurité

Pour une utilisation en toute sécurité et un bon entretien de votre téléviseur, Nous avons conçu et fabriqué ce téléviseur pour répondre aux normes de sécurité européennes, mais comme pour tout appareil électronique, vous devez en prendre soin, afin de rester en sécurité et d'obtenir les meilleurs résultats. Voici quelques bons conseils pour vous y aider.

Lisez attentivement ces instructions avant d'utiliser la télévision.

Protégez le cordon d'alimentation. Vous devez vous assurer que le câble d'alimentation ne peut pas être piétiné, écrasé, usé, coupé ou coincé.

Coupez l'alimentation électrique ou débranchez la prise secteur lorsque vous laissez la télévision, à moins que la fonction de la télévision nécessite une alimentation continue.

Ne continuez pas à utiliser votre téléviseur si vous avez renversé du liquide dedans, s'il est endommagé de quelque façon ou s'il ne fonctionne pas normalement. Débranchez immédiatement le téléviseur et obtenez les conseils d'un spécialiste.

Évitez les conditions difficiles telles que lieux mouillés ou humides, une humidité élevée, de fortes vibrations, des températures extrêmement élevés ou faibles, un fort ensoleillement et les endroits très poussiéreux.

Ne le posez jamais sur des supports improvisés ou jambes. N'insérez jamais d'objets dans les trous et les fentes d'aération. Afin d'éviter un choc électrique n'enlevez aucune protection. Ne touchez pas l'écran LED car il devient chaud lors de l'utilisation, ceci est normal et n'est pas un défaut.

Si quelque chose ne va pas, n'essayez pas de réparer vous-même, faites appel à un agent de service qualifié pour réparer. Débranchez l'appareil et débranchez l'antenne pendant les orages.

Ventilation

Placez le téléviseur sur une surface plate et dure loin des sources directes de lumière du soleil ou de chaleur. S'il est dans un meuble, permettre au moins un espace de 10 cm tout autour.

N'obstruez pas les fentes de ventilation, y compris celles du dessous avec les tissus d'ameublement. La surchauffe raccourcit la durée de vie de la télévision et augmente le risque d'incendie.

Nettoyage

Coupez l'alimentation secteur et utilisez uniquement un chiffon doux légèrement humide. N'utilisez pas de solvants chimiques ou détergents puissants qui peuvent endommager la carcasse ou l'écran.

Ne laissez jamais des gouttelettes d'eau à l'écran car l'humidité peut provoquer une décoloration permanente.

Les marques grasses doivent seulement être enlevées avec un nettoyant commercial spécifiquement recommandé pour les écrans LED.

Alimentation secteur

Ce téléviseur est conçu pour fonctionner à partir d'une alimentation de 100 - 240 Volts 50 / 60Hz ca. D'autres sources d'énergie risqueraient de l'endommager. Vérifiez que la plaque signalétique (au dos de la télévision) indique 100-240V AC avant de la brancher pour la première fois.

Le fabricant décline toute responsabilité pour les dommages ou blessures causés par l'utilisation du produit avec une mauvaise tension d'alimentation.

Fiche secteur

Nous avons équipé ce téléviseur d'une fiche standard.

- Si le cordon d'alimentation est endommagé, il doit être remplacé par un cordon d'alimentation de même type et classement pour éviter tout risque.
- Si pour une raison quelconque, vous coupez la fiche, veuillez détruire la vieille fiche car elle serait dangereuse si elle venait à être insérée dans une prise de courant.
- Suivez attentivement les instructions de câblage fournies avec la nouvelle fiche.
- Si la fiche est munie d'un fusible, enlevez le fusible avant de jeter la fiche.
- N'utilisez jamais fiche secteur à fusible sans le couvercle de fusible.
- La fiche secteur doit être le disjoncteur principal et doit être accessible à tout moment.



Une tension dangereuse constituant un risque d'électrocution est présente à l'intérieur de cet appareil.



Cet appareil est à double isolation et la mise à la terre n'est pas nécessaire.



Cette marque est apposée pour indiquer que l'appareil est conforme aux normes de sécurité européennes et de compatibilité électromagnétique.

FR

Renseignements importants sur la sécurité

Consignes de sécurité (suite) Fatigue oculaire

Lorsque vous utilisez ce produit comme un écran d'ordinateur, les experts en matière de santé et sécurité recommandent de faire de courtes pauses fréquentes plutôt que des pauses plus longues.

Par exemple, une pause de 5 à 10 minutes après une heure de travail continu à l'écran est réputée être plus bénéfique qu'une pause de 15 minutes toutes les 2 heures. N'utilisez pas le moniteur dans un contexte lumineux ou où la lumière du soleil ou autres sources de lumière vive brille directement sur l'écran.

Casques

Attention : branchez les écouteurs avec le volume réglé à bas et augmentez le volume au besoin. Une écoute prolongée au casque à volume élevé peut entraîner des pertes auditives.

Piles

Retirez les piles lorsque la télécommande ne doit pas être utilisée pendant une longue période. Des piles laissées dans la télécommande peuvent provoquer des dommages par le biais d'une détérioration et de fuites corrosives, invalidant la garantie.

Pour protéger l'environnement utilisez les installations de recyclage locales pour l'élimination des piles usagées. Jetez les batteries usagées conformément aux instructions.

ATTENTION : Risque d'explosion si les piles sont remplacées par un type incorrect.

FR

ÉLIMINATION

Vous devez éliminer ce produit selon les lois et réglementations locales.

Parce que ce produit contient des composants électroniques, le produit doit être jeté séparément des ordures ménagères lorsqu'il est en fin de vie. Le produit doit être pris en charge à votre point de collecte pour le recyclage.

Certains points de collecte acceptent les produits gratuitement.

AVERTISSEMENTS

Cet appareil est destiné à un usage domestique et ne doit pas être utilisé à d'autres fins ou sur n'importe quelles autres applications, telles qu'à usage non domestique ou dans un environnement commercial.

En cas de cordon d'alimentation endommagé, il doit être remplacé par le fabricant, son agent de maintenance ou des personnes de qualification similaire afin d'éviter tout danger.

Cet appareil ne doit pas être exposé aux éclaboussures et à aucun objet rempli de liquide, tel qu'un vase placé sur l'appareil.

Aucune source de flammes nues, comme des chandelles allumées ne doit être placée sur l'appareil.

La ventilation ne doit pas être entravée par la couverture des orifices de ventilation, par des articles tels que journaux, nappes, rideaux, etc.

AVERTISSEMENT : pour éviter tout accident, cet appareil doit être fixé solidement au sol/mur selon les instructions d'installation.

Installation

Panneau avant

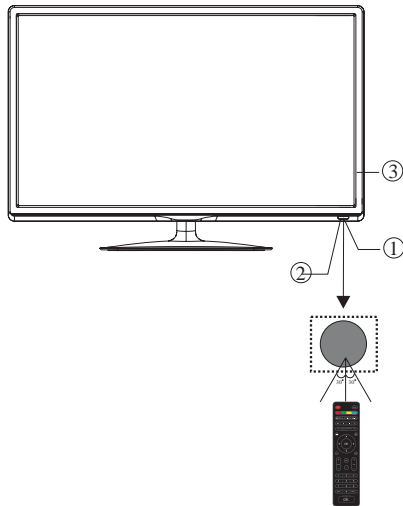

- 1: Capteur de télécommande.
- 2: **LED d'alimentation:**
BLEU ● EN MARCHÉ.
ROUGE ● VEILLE.
- 3: Boutons latéraux

CLAVIER

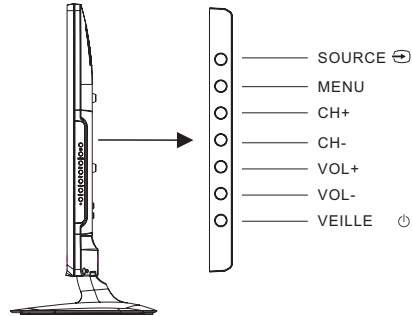

1. **SOURCE** : affiche le menu de la source d'entrée ; appuyez à plusieurs reprises pour faire descendre le menu déroulant et appuyez sur « VOL- » ou « VOL + » pour sélectionner la source souhaitée.
2. **MENU** : affiche le MENU principal.
3. **CH + / CH-** : en mode TV, appuyez sur « CH + » ou « CH- » pour changer de chaîne vers le haut et vers le bas. En mode MENU, appuyez sur « CH + » ou « CH- » pour sélectionner des éléments. En mode veille, appuyez sur « CH + » ou « CH- » pour allumer la TV.
4. **VOL + / VOL-**: réglez le niveau sonore. En mode MENU, appuyez sur « VOL + » ou « VOL - » pour régler l'élément que vous avez sélectionné.
5. **Veille** : appuyez sur ce bouton pour allumer l'appareil à partir du mode VEILLE. Appuyez à nouveau pour le remettre VEILLE.

FR

Raccordements AV arrière

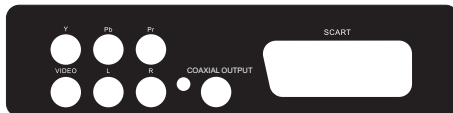

Les terminaux (de gauche à droite) : entrée YPbPr, entrée VIDÉO, AUDIO, sortie COAXIAL, PÉRITEL.

Remarque : VIDÉO et YPbPr partagent un canal audio.

Raccordements AV ARRIÈRE (côté)



Les terminaux sont (de gauche à droite) :

USB, HDMI2, HDMI1, CASQUE, IC, PC AUDIO, VGA, RF.

Remarque :

1. Lorsque le port HDMI obtient le signal DVI, le signal audio est reçu à partir du canal Audio PC.
2. Insérez la fiche du casque dans la prise casque de l'appareil.

Les enceintes sont ensuite mises en sourdine.

Installation

PC

ETAPES :

Veillez à ce que le téléviseur et l'ordinateur soient hors tension.

1. Branchez le câble VGA et audio.
2. Branchez le cordon d'alimentation.
3. Allumez le téléviseur, passez en mode PC.
4. Allumez le PC.

Cette séquence est très importante.

FR

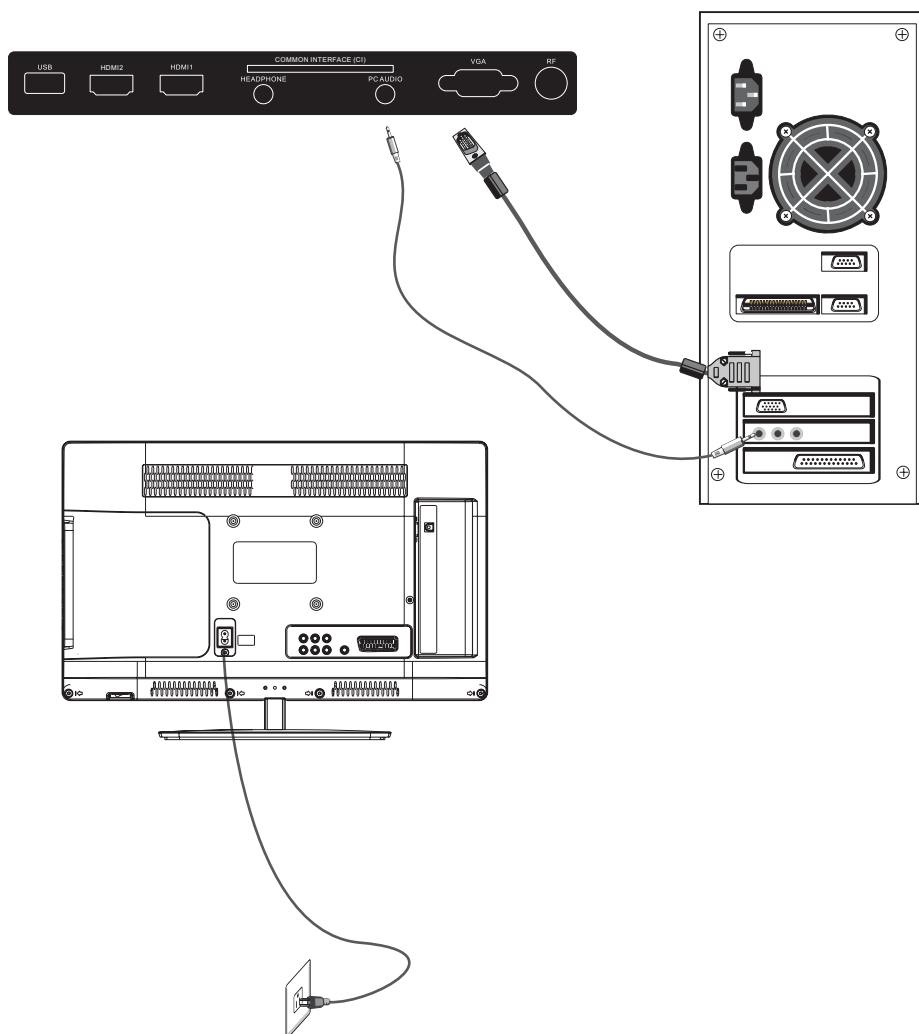

Installation

PC

MODE PRÉDEFINI

	RÉSOLUTION	V.Fréq.(Hz)	H.Fréq.(KHz)
1	800*600	60	37.88
2	640*480	60	31.47
3	1024*768	60	48.36
5	1366*768 <i>(format PC recommandé pour 19", 28")</i>	60	47.7
6	1920*1080 <i>(format PC recommandé pour 22")</i>	60	66.64
7	720*400	70	37.9
8	1280*960	60	60
9	1280*720	60	45
10	1360*768	60	47.7
11	1600*1200	60	75

FR

ANTENNE

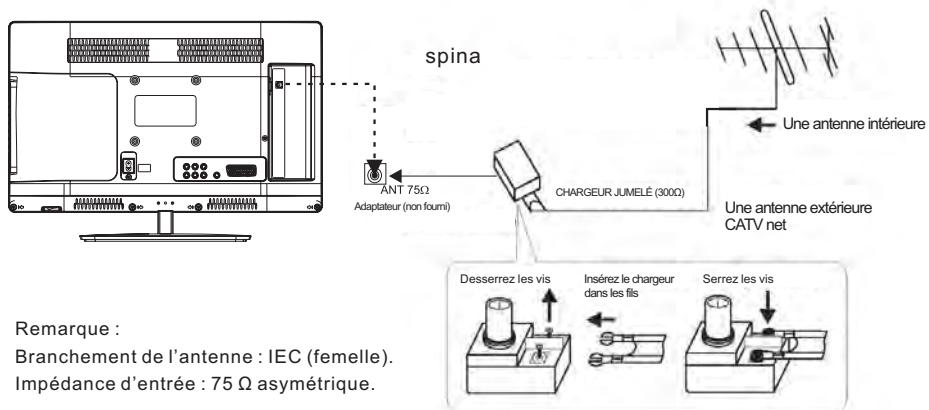

Remarque :
Branchement de l'antenne : IEC (femelle).
Impédance d'entrée : 75 Ω asymétrique.

Installation

ÉQUIPEMENTS AUDIO/VIDÉOS

Cette TV offre un groupe d'AV, un groupe YPbPr et une PERITEL pour un branchement facile au magnétoscope, DVD ou autres équipements vidéo. Veuillez-vous référer au manuel du propriétaire de l'appareil à raccorder. COLLEGAMENTI POSTERIORI E LATERALI

RACCORDEMENTS SUR LE CÔTÉ ET ARRIÈRE



- Ⓜ Jaune (vidéo)
- Ⓦ Blanc (audio L)
- Ⓡ Rouge (audio R ou Pr)
- Ⓟ Bleu (Pb)
- Ⓞ Vert (Y)

FR

MATÉRIEL vidéo avec YPbPr

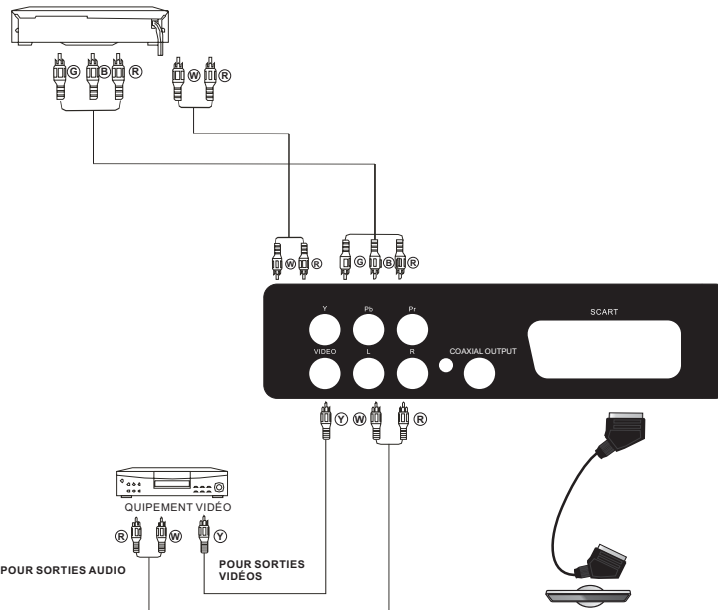

Il peut être relié aux appareils suivants : magnétoscope, lecteur multi-disque, DVD, caméscope, jeu vidéo ou chaîne HI-FI, etc...

YPbPr peut prendre en charge les formats vidéo suivants : 480i, 576i, 480p, 576p, 720p, 1080i, 1080p.

TÉLÉCOMMANDE À DISTANCE

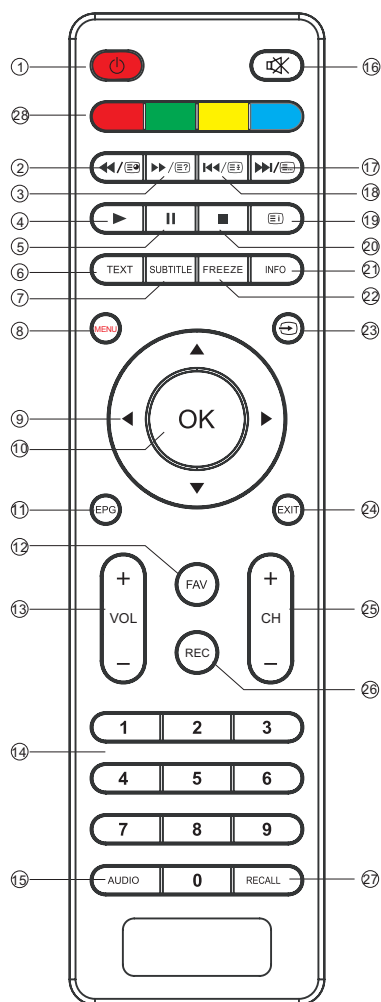



- 1: : Pour mettre le téléviseur en veille ou en marche.
- 2: en mode USB, utilisé en tant que touche retour, en mode télétexte utilisé en tant que touche sous-titre.
- 3: : en mode USB, utilisé en tant que touche avance, en mode télétexte utilisé en tant que touche révèle.
- 4: : appuyez en Mode USB pour débiter ou poursuivre la lecture.
- 5: : appuyez en Mode USB lecture pour mettre en pause la lecture.
- 6: **TEXTE** : pour entrer dans le TÉLÉTEXTE.
- 7: **SOUS-TITRE** : pour activer les sous-titres appuyez sur le bouton sous-titre en mode télévision numérique.
- 8: **MENU** : affiche le menu à l'écran principal.
- 9: **CURSEUR** : pour se déplacer dans le menu.
- 10: **OK** : confirme la sélection.
- 11: **EPG** : pour afficher les informations sur le programme en cours de visualisation et sur le programme suivant en mode télévision numérique.
- 12: **FAV** : pour accéder à votre liste de chaînes favorites en mode TV ou télévision numérique.
- 13: **Vol +/-** : pour régler le niveau sonore.
- 14: **TOUCHES NUMÉRIQUES** : pour un accès direct aux chaînes.
- 15: **AUDIO** : pour sélectionner la langue audio disponible des programmes TV.
- 16: : Pour désactiver ou activer la sortie audio.
- 17: : En mode USB, utilisé comme touche «suivant», en mode télétexte, utilisé comme touche de liste. En mode télévision numérique, elle répertorie les chaînes de télévision et de Radio.
- 18: : En mode USB, utilisée comme touche «précédent», en mode télétexte utilisée comme touche suspendre.
- 19: : En mode télétexte utilisée comme touche de raccourci/index pour le système de fichiers EVP.
- 20: : Appuyez pour arrêter la lecture en mode USB.
- 21: **INFO** : pour afficher les informations de programme du spectacle que vous regardez, appuyez sur la touche info.
- 22: **PAUSE** : appuyez pour geler l'image que vous regardez.
- 23: : appuyez pour afficher et sélectionner les sources vidéo disponibles.
- 24: **SORTIE** : pour revenir au menu précédent ou menu de sortie.
- 25: **CH + / CH-** : pour accéder aux chaînes suivantes ou précédentes.
- 26: **REC** : appuyez pour enregistrer l'émission de TV que vous regardez en Mode télévision numérique.
- 27: **RAPPEL** : Mode télévision numérique : passe à la dernière chaîne regardée.
28. **TÉLÉTEXTE** : boutons rouges, verts jaunes et bleus.

FR

TÉLÉCOMMANDE À DISTANCE

TÉLÉTEXTE

Le télétexte est un système d'information diffusé par certaines chaînes, qui peut être lu comme un journal. Il offre également un accès aux sous-titres pour les téléspectateurs ayant des problèmes d'audition ou qui ne reconnaissent pas parfaitement la langue de transmission (réseaux câblés, chaînes satellites, etc.).

Appuyez sur :	Vous obtiendrez :
T EXTE (TOUCHE 6)	Ceci est utilisé pour entrer ou sortir du mode télétexte. Le sommaire affiche la liste des éléments accessibles. Chaque rubrique dispose d'un numéro de page correspondant à 3 chiffres.
SÉLECTION D'UNE PAGE 	Saisissez le numéro de la page désiré à l'aide du sélecteur de 0 à 9. Exemple : page 120, tapez 120. Le numéro est affiché en haut à gauche, le compteur tourne et la page s'affiche. Répétez cette opération pour afficher une autre page. Si le compteur continue à chercher, cela signifie que la page n'est pas transmise. Sélectionnez un autre numéro.
ACCÈS DIRECT AUX RUBRIQUES 	Les zones de couleurs sont affichées au bas de l'écran. Les 4 touches de couleur servent à accéder aux rubriques ou aux pages correspondantes. Les zones colorées s'éteignent lorsque la rubrique ou la page n'est pas encore disponible.
INDEX (TOUCHE 19)	Cela renvoie à la page de contenu (généralement la page 100).
SOUS-PAGE (TOUCHE 2)	Certaines pages contiennent des sous-pages qui s'affichent automatiquement successivement. Cette touche est utilisée pour arrêter ou reprendre l'acquisition de la sous-page. Le numéro apparaît en haut à gauche.
SUSPENDRE (TOUCHE 18)	Pour figer la page.
RÉVÉLER (TOUCHE 3)	Pour afficher ou masquer les informations cachées (solutions de jeux).
LISTE (TOUCHE 17)	L'utilisateur peut définir quatre pages favorites à lier directement aux quatre touches de couleur. Les numéros des pages favorites doivent être stockés et restaurés de / à partir de la mémoire rémanente pour chaque chaîne par le logiciel du système.

FR

FONCTIONNEMENT

GUIDE D'INSTALLATION

L'écran de première configuration s'affiche à la première mise sous tension du téléviseur ou réinitialisation du réglage usine.



1). Appuyez sur les touches ▼▲ pour naviguer dans le menu et sur les boutons ◀▶ pour modifier les paramètres. Sélectionnez la langue souhaitée, le Mode maison/Boutique à afficher sur le menu.

Modes Maison ou Boutique

1. Le Mode Maison est un mode d'économie d'énergie. Le Mode Maison est recommandé pour le réglage de l'affichage normal et est défini par défaut.
2. Le Mode Boutique est une option pour les détaillants pour la publicité ou la présentation de produit. Le Mode Boutique a une image plus lumineuse que le Mode Maison.
3. Vous pouvez passer du Mode Maison au Mode Boutique à votre gré.

2). Appuyez sur les boutons ◀▶ pour sélectionner AIR/Câble, c'est-à-dire DVB-T/DVB-C.

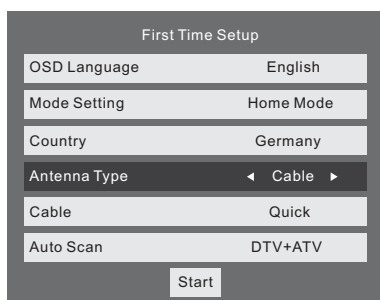

Remarque

Si vous sélectionnez DVB-C, vous sélectionnez complet ou rapide pour balayer. Vous pouvez également sélectionner le mode Auto Scan. TVN + ATV ou TVN seulement ou ATV seulement.

3). La syntonisation de la chaîne commence. Cette opération peut prendre quelques minutes. L'affichage montre l'avancement de la syntonisation et le nombre de chaînes trouvées.

4). Si vous souhaitez ignorer le réglage TVN, appuyez sur le bouton MENU pour interrompre le réglage à mi-chemin. Vous passez ensuite directement au réglage ATV.

5). Une fois le réglage terminé, les chaînes sont classées dans un ordre prédéfini. Si vous souhaitez ignorer des chaînes, modifier l'ordre prédéfini ou renommer des chaînes, sélectionnez le programme Editer sous le menu de la chaîne.

Remarque

TVN TV numérique
ATV TV analogique (non utilisé au Royaume-Uni)

1. MENU DE LA CHAÎNE

1. 1) Réglage Automatique (DVB-T)

1). Appuyez sur la touche MENU, puis appuyez sur les touches ▼▲ pour sélectionner le menu CHAÎNE et appuyez ensuite sur la touche OK ou la touche de droite.

2). Appuyez sur les touches ▼▲ pour sélectionner Auto Scan et appuyez sur la touche OK.

FR

FONCTIONNEMENT

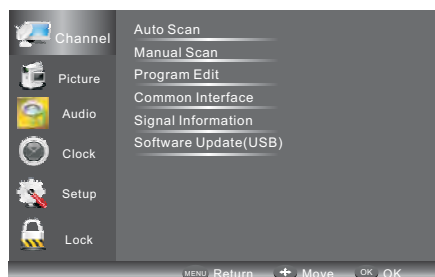

3). Appuyez sur les touches ◀▶ pour sélectionner le type d'antenne aérien c'est-à-dire DVB-T.

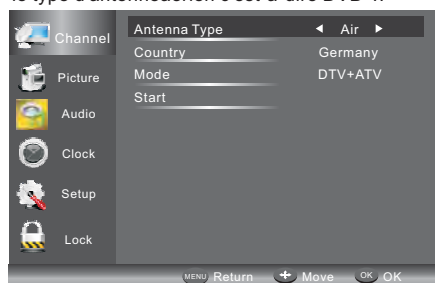

4). En mode pays, appuyez sur les touches ◀▶ pour sélectionner le pays où vous allez faire fonctionner la TV.

5). En mode éléments, appuyez sur les touches ◀▶ pour sélectionner le mode de syntonisation : ATV / TVN / TVN + ATV. Appuyez sur la touche ▼ pour sélectionner Démarrer.

6). La syntonisation de la chaîne commence. Cette opération peut durer quelques minutes. L'afficheur indique la progression de la syntonisation et le nombre de chaînes trouvées.

7). Si vous souhaitez ignorer le réglage TVN, appuyez sur la touche MENU pour interrompre la syntonisation à mi-chemin. Vous serez redirigé ensuite directement vers la syntonisation ATV. Vous pouvez répéter l'étape ci-dessus si vous souhaitez également ignorer la syntonisation ATV. Un rappel d'installation apparaîtra au prochain allumage du téléviseur, si aucun canal n'est trouvé.

8). A la fin de la syntonisation, les chaînes sont classées dans un ordre prédéfini. Si vous souhaitez ignorer des chaînes, modifier l'ordre prédéfini ou renommer des chaînes, sélectionnez le Programme Editer dans le menu de la chaîne.

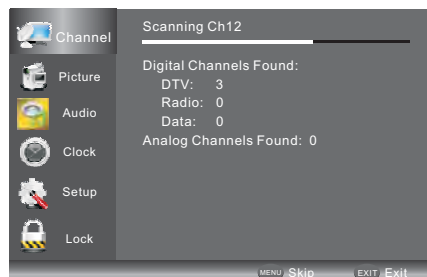

1.2) Recherche automatique (DVB-C)

1). Appuyez sur la touche MENU, puis appuyez sur les touches ▼▲ pour sélectionner le menu CHAINE et appuyez ensuite sur la touche OK.

2). Appuyez sur les touches ▼▲ pour sélectionner Auto Scan et appuyez sur la touche OK, sélectionnez le Type d'antenne pour le câble, c'est à dire DVB-C.

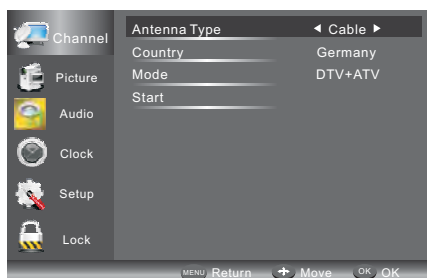

3). Appuyez sur la touche ▼, puis appuyez sur les touches ◀▶▼▲ pour sélectionner le pays où vous allez faire fonctionner la TV.

4). Dans le Mode menu, appuyez sur les touches ◀▶ pour sélectionner ATV / TVN / TVN + ATV.

5). Sélectionnez Démarrer pour accéder au menu ci-dessous, afin de sélectionner le mode recherche.

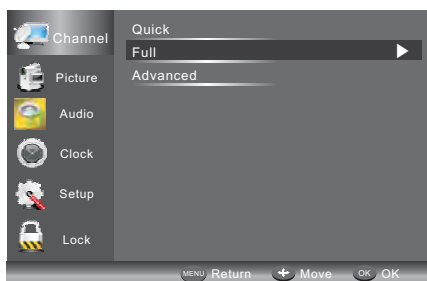

6). La syntonisation de la chaîne commence. Cette opération peut prendre quelques minutes. L'afficheur indique la progression de la syntonisation et le nombre de chaînes trouvées.

FR

FONCTIONNEMENT

7). Si vous souhaitez ignorer le réglage TVN, appuyez sur le bouton MENU pour interrompre le réglage à mi-chemin. Vous serez directement dirigé vers la syntonisation ATV. Vous pouvez répéter l'étape ci-dessus si vous souhaitez également ignorer la syntonisation ATV. Un rappel d'installation apparaîtra au prochain allumage du téléviseur, si aucune chaîne n'est trouvée.

8). A la fin de la syntonisation, les chaînes sont classées dans un ordre prédéfini. Si vous souhaitez ignorer des chaînes, modifier l'ordre prédéfini ou renommer des chaînes, sélectionnez le Programme Editer dans le menu de la chaîne.

Remarque

Toutes les chaînes y compris ATV, TVN et Radio peuvent être réglées en une seule fois, si le Type de Tune est TVN +ATV.

2. 1) Syntonisation TVN manuelle (DVB-T)

1). Appuyez sur la touche MENU, puis appuyez sur les touches ▼▲ pour sélectionner le menu CHAINE et appuyez sur la touche OK.

2). Appuyez sur les touches ▼▲ pour sélectionner le balayage manuel et appuyez sur le bouton OK, si vous sélectionnez Aérien dans Auto Scan, vous entrez dans le menu balayage manuel DVB-T.

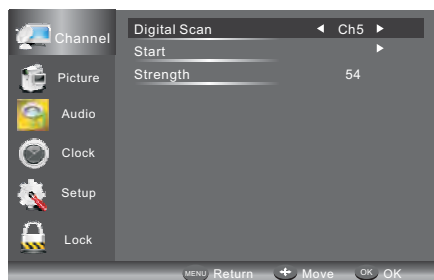

3). L'écran de balayage manuel DVT apparaît. Appuyez sur les touches ◀▶ pour sélectionner la bande UHF désirée ou appuyez sur la touche OK puis entrez le numéro de chaîne. Sélectionnez Démarrer pour commencer à rechercher cette chaîne. Lorsque le signal est réglé, la puissance de l'image et du signal s'affichent à l'écran.

4). Appuyez sur la touche MENU pour revenir au menu principal.

5). Appuyez sur la touche SORTIE pour quitter le menu.

2. 2) Syntonisation TVN manuelle (DVB-C)

1). Appuyez sur la touche MENU, puis appuyez sur les touches ▼▲ pour sélectionner le menu CHAINE et appuyez sur la touche OK. Si vous sélectionnez le câble en recherche automatique, vous entrez dans le menu de balayage manuel DVBC

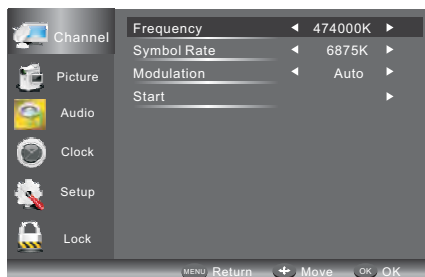

2). L'écran de balayage manuel DVB-C apparaît. Appuyez sur les touches ▼▲ pour sélectionner (Fréquence /Symbole/QAM Type), appuyez sur OK pour entrer la fréquence et symbole, appuyez sur ◀▶ pour modifier le type QAM, appuyez sur Démarrer pour lancer la recherche de cette chaîne. Lorsque le signal est réglé, la puissance du signal et de l'image s'affichent à l'écran.

3). Appuyez sur la touche MENU pour revenir au menu principal.

4). Appuyez sur la touche SORTIE pour quitter le menu.

3) Syntonisation ATV manuelle :

Vous pouvez changer le système de sonorisation, recherchez des chaînes de TV analogique et syntoniser les chaînes, puis stocker les chaînes que vous avez sélectionnées.

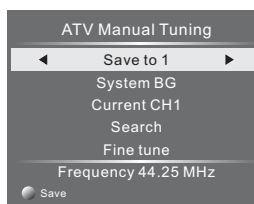

Remarque

1. Appuyez sur le bouton rouge de télétexte pour stocker les chaînes après la syntonisation manuelle.

2. Si le nombre de chaînes à enregistrer est identique au nombre de chaînes actuel, lorsque vous appuyez sur le bouton Rouge, le nouveau numéro écrasera le numéro de chaîne actuel.

4). Modification de programme

Appuyez sur les touches ▲ou▼ pour sélectionner programme Editer dans le menu de la chaîne. Puis appuyez sur la touche OK pour entrer dans le sous-menu. Ensuite, vous devez sélectionner le programme que vous souhaitez modifier.

FR

FONCTIONNEMENT



Supprimer : appuyez sur le bouton rouge pour supprimer la chaîne que vous avez mise en surbrillance.

IGNORER : appuyez sur le bouton jaune pour sélectionner la fonction Ignorer et l'icône IGNORER s'affiche à côté du programme ; il sera ignoré lors du changement de chaîne.

DÉPLACER : appuyez sur le bouton vert pour mettre en surbrillance la chaîne que vous souhaitez déplacer. L'icône s'affiche devant le numéro de la chaîne. Appuyez sur les touches ▼/▲ pour une nouvelle position et appuyez sur le bouton vert pour confirmer.

Renommer : (pour ATV uniquement) appuyez sur le bouton bleu pour renommer la chaîne. Appuyez sur la touche numérique (comme illustré ci-dessous) pour entrer un nouveau nom et appuyez sur la touche OK pour confirmer.

1	2	3
	abc	def
4	5	6
ghi	jkl	mno
7	8	9
pqrs	tuv	wxyz

FAV : appuyez sur la touche FAV pour définir la chaîne favorite. (Si vous souhaitez voir la liste des chaînes favorites, vous devez quitter le menu du programme Éditer et appuyez sur la touche FAV).

5). Interface commune

Ce menu permet d'afficher les informations de la carte CI.

6). Informations sur le signal (uniquement pour la TVN)

Appuyez sur les touches ▼/▲ pour sélectionner les informations sur le signal dans le Menu de la chaîne. Puis appuyez sur la touche OK pour afficher les informations relatives à la chaîne en cours.

7). Mise à jour logicielle (USB)

Appuyez sur les touches ▼ ou ▲ pour sélectionner la mise à jour logicielle (USB) dans le Menu Chaîne. Puis appuyez sur la touche OK pour mettre à jour le logiciel à l'aide d'une clé USB. Respectez les instructions de mise à niveau de logiciel fournies avec le logiciel.

Remarque : nous vous recommandons d'effectuer une réinitialisation d'usine (consultez la rubrique « restaurer les paramètres par défaut » dans le menu de configuration) pour vous assurer que l'appareil est correctement mis à jour.

2. MENU IMAGE

Le deuxième élément du MENU est le MENU IMAGE.

Vous pouvez régler l'effet d'image ici tels que contraste, luminosité, etc..

Appuyez sur les touches ▼/▲ pour déplacer, appuyez sur les touches ◀▶ pour régler.

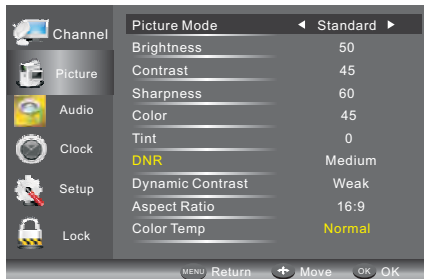

Remarque

- 1). Vous pouvez choisir entre trois modes de saturation de couleurs : normal, chaud, froid.
- 2). Le réglage PC n'est disponible qu'en mode PC. Il vous permet de régler la position horizontale, verticale, la dimension et la période.

3. MENU AUDIO

Le troisième élément du MENU est le MENU AUDIO.

Vous pouvez régler l'effet sonore ici tels que aigue, grave, balance, etc.

Appuyez sur les touches ▼/▲ pour déplacer, appuyez sur les touches ◀▶ pour régler.

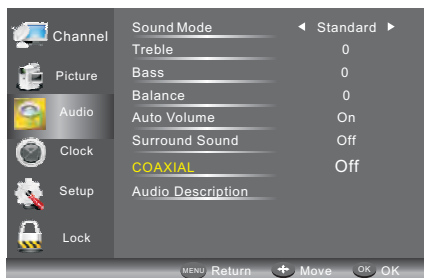

Remarque

1. Volume auto : disponible uniquement lorsque le volume d'entrée du signal est trop grand ou déformé.

FONCTIONNEMENT

4. MENU HORLOGE

Le quatrième élément du menu est le MENU HORLOGE.

Vous pouvez régler l'horloge, le temps de marche/arrêt minuterie de mise en veille, etc. Appuyez sur les touches ▼▲ pour vous déplacer, appuyez sur OK pour régler.

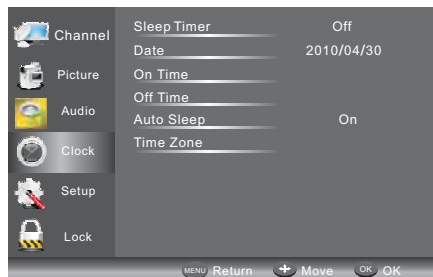

Veille automatique

Si après 15 minutes il n'y a aucun signal d'entrée, la TV sera mise en mode veille automatique, lorsque la fonction veille automatique est activée. L'heure de l'horloge est réglée automatiquement quand la TV est en mesure de recevoir la TVN.

5. MENU RÉGLAGE

Le cinquième élément du MENU est le MENU RÉGLAGE. Vous pouvez régler la langue de l'OSD, la langue Audio, la langue du sous-titrage etc.



Mise en veille automatique (4h)

1. Si après 4 heures d'allumage, aucune modification n'a été effectuée à la télévision (par ex. : changement du volume ou de chaîne), le processus automatique de mise hors tension de la TV commencera. Une fenêtre pop-up s'affiche à l'écran.

Après 150 secondes le téléviseur passe automatiquement en mode veille. Pour contourner l'arrêt automatique appuyez sur n'importe quel bouton de la télécommande.

2. Pour désactiver l'arrêt automatique du téléviseur, aller au menu de configuration, sélectionnez Mise en veille automatique (4 h) et désactivez cette option à l'aide de la touche flèche droite.

Pour revenir à l'arrêt automatique après 4 heures répéter les étapes ci-dessus mais utilisez la touche flèche gauche pour sélectionner Marche (4 heures).

Dans le menu système de fichiers EVP vous pouvez configurer le lecteur USB pour EPV.

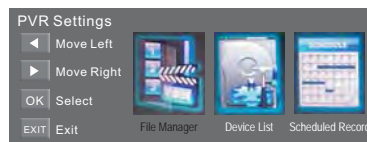

Heure d'enregistrement différé : pour définir l'heure d'enregistrement différé maximale.

Mise en veille automatique (4h): pour mettre l'appareil en veille après 4 heures sans utilisation par n'importe quel utilisateur.

Réglage du mode : pour définir le mode maison ou boutique.

Durée de l'affichage à l'écran (OSD) : appuyez sur les touches ◀ ou ▶ pour sélectionner le menu durée d'affichage.

Restaurer les paramètres usine par défaut

Appuyez sur les touches ▼ ou ▲ pour sélectionner Restaurer les paramètres usine par défaut et appuyez sur la touche OK pour rentrer la première configuration. Une fois confirmé, tous les réglages seront effacés. Cette fonction doit être utilisée lorsque vous rencontrez des problèmes avec votre TV.

Remarque

La restauration des paramètres usine par défaut efface tous les programmes et mots de passe.

6. MENU VERROUILLAGE

Le sixième élément du menu est le MENU VERROUILLAGE.

Vous pouvez verrouiller le système, définir un mot de passe, bloquer un programme et définir le contrôle parental. Après avoir activé le système de verrouillage vous ne pourrez pas rechercher des chaînes ou modifier des programmes.

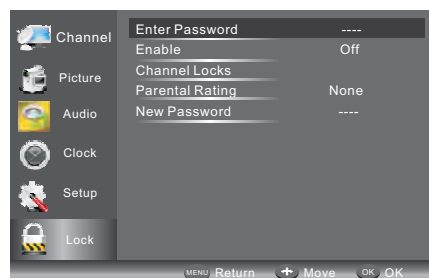

Le mot de passe par défaut est 6666.

Verrouillages de chaîne : appuyez sur ▼▲ pour choisir le programme, appuyez sur OK pour bloquer le programme. Si vous voulez débloquer le programme, veuillez accéder au menu principal, saisissez le mot de passe, choisissez le programme, puis appuyez de nouveau sur la touche OK.

Contrôle parental : appuyez sur ◀▶ pour choisir le classement.

FR

FONCTIONNEMENT

7. Menu EPG (Guide électronique des programmes)

Le Menu EPG (Guide électronique des programmes) vous fournit des informations détaillées sur le programme de diffusion. Appuyez sur la touche EPG et un Menu pop-up s'affiche avec des informations sur le programme de la chaîne que vous êtes en train de regarder. Vous serez en mesure de voir la programmation sur sept jours. Pour connaître le programme du lendemain utilisez le bouton jaune et pour celui du jour précédent utilisez le bouton bleu

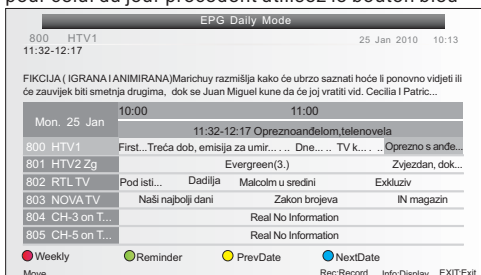

Pour voir ce qui va être diffusé après le programme en cours, appuyez sur la touche ►. Pour afficher une chaîne différente, utilisez les touches ▲ ou ▼ pour sélectionner la chaîne et appuyez sur les touches ◀ ►. Pour quitter le Menu EPG, appuyez sur la touche EPG ou SORTIE.

Remarque

Veuillez vous reporter au bas de l'écran EPG pour les fonctions de base des touches de la télécommande.

Hebdomadaire

Dans le menu EPG, vous pouvez modifier le mode d'affichage entre le mode EPG quotidien et EPG hebdomadaire par le bouton rouge.

Les deux modes sont uniquement affichés de différentes manières, la fonction est la même.

Enregistrement

En mode EPG, appuyez sur la touche REC de la télécommande pour sélectionner un programme à enregistrer. Vous entrerez ensuite dans le menu d'enregistrement à la demande pour le réglage de l'enregistrement.

(Reportez-vous à la section du système de fichiers EVP).

Remarque

Veuillez vous assurer qu'un lecteur de disque dur compatible ou un périphérique USB est inséré dans l'entrée USB pour planifier les enregistrements. Si votre périphérique de stockage n'est pas compatible, on vous demandera de le formater. Dans le menu de configuration, entrez dans la liste des périphériques du menu système de fichiers EVP pour formater votre périphérique.

MISE EN GARDE !

Lors du formatage du périphérique USB, le formatage supprimera tous les fichiers stockés sur le périphérique USB.

Attente d'enregistrement

Si vous avez défini un enregistrement programmé, votre TV s'allumera automatiquement lorsque le programme est réglé pour enregistrer et s'arrêtera automatiquement une fois l'enregistrement terminé.

Au cours de l'enregistrement programmé, l'image et le volume seront toutefois muets (il y n'aura aucun affichage), cependant, l'appareil sera en marche. Vous pouvez appuyer sur la touche VEILLE pour rallumer l'image et le volume

Rappel (bouton vert)

Dans le Menu EPG, appuyez sur le bouton vert pour régler un rappel du programme. Le Menu Rappel ci-dessous s'affiche et vous pouvez utiliser les touches ◀ ou ► pour définir les détails du programme rappel. Vous serez en mesure de définir le rappel pour qu'il se produise une fois, quotidiennement ou hebdomadairement.

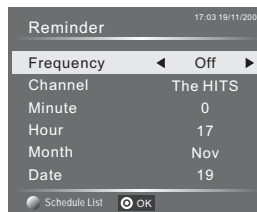

Vous pouvez appuyer sur le bouton rouge pour afficher la liste des programmes planifiés. Vous pouvez aussi supprimer les programmes que vous avez planifiés.

INFO

Dans le Menu EPG, appuyez sur la touche INFO pour obtenir plus d'informations sur le programme en cours.

8. Système de fichier EVP (uniquement pour la TVN)

Appuyez sur la touche Menu, sélectionnez le sous-menu de configuration. Appuyez sur les touches ▼ ou ▲ pour sélectionner le système de fichiers de EVP, puis appuyez sur le bouton OK pour entrer dans le sous-menu, puis utilisez les touches ◀ ou ► pour faire défiler les options.

Remarque : vous pouvez appuyer sur la touche (E) Pour ouvrir le système de fichiers EVP directement.

FONCTIONNEMENT

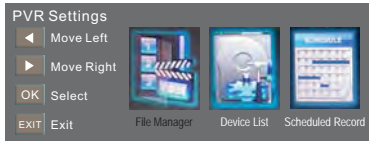

Gestionnaire de fichiers : vous pouvez visualiser tous les programmes enregistrés ici. Appuyez sur la touche bleue pour passer en plein écran.

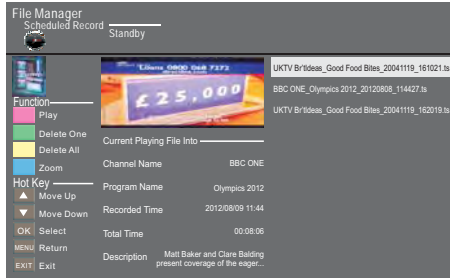

Liste des périphériques : ce sous-menu répertorie les périphériques USB connectés au téléviseur. Vous pouvez sélectionner le périphérique, et appuyer ensuite sur le bouton rouge pour formater le périphérique USB.

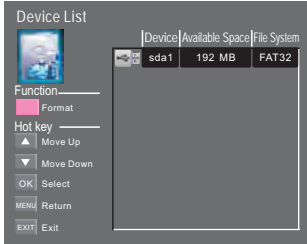

Enregistrement programmé : vous pouvez définir la liste des enregistrements programmés ici. Et vous pouvez également supprimer les enregistrements programmés que vous avez définis

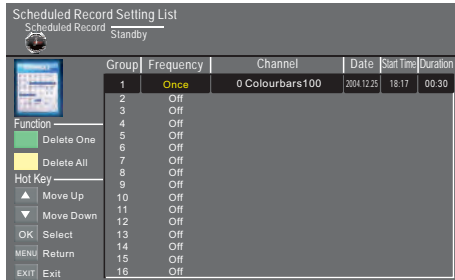

Ouvrir le sous-menu. Vous pouvez définir la fréquence d'enregistrement unique, quotidienne, hebdomadaire, jour de la semaine, ou arrêt.

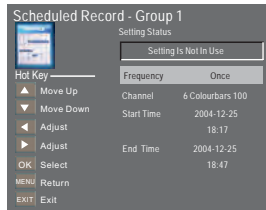

Enregistrer l'émission : Pour enregistrer le programme que vous regardez actuellement appuyez sur la touche REC et l'icône REC rouge apparaîtra à l'écran. La durée d'enregistrement / longueur et le temps d'enregistrement restant s'affichera dans le menu ci-dessous.

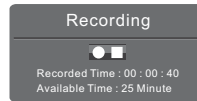

Pour faire apparaître le menu appuyez sur la touche REC à nouveau. Pour arrêter l'enregistrement, appuyez sur le bouton arrêter.

Vous pouvez également entrer le Menu du lecteur multimédia pour visualiser vos programmes enregistrés via le mode film.

Lire l'enregistrement :

Le programme enregistré sur l' « USB » est enregistré dans le dossier « Enregistrement USB » sur le périphérique.

Vous pouvez le lire dans le système de fichiers EVP et dans le sous-menu du gestionnaire de fichiers.

1. La taille de stockage USB peut être comprise entre 128 Mo et 500 Go en taille, mais pour une utilisation pratique 2 Go à 500 Go est recommandé.
2. La vidéo peut être pixelisée lorsque le débit binaire de la vidéo est trop faible. Cela peut être causé par une connexion via un câble de rallonge USB au lieu de brancher l'USB directement dans le téléviseur.
3. Les périphériques USB ne sont pas tous compatibles.

FR

FONCTIONNEMENT

Remarque

• Assurez-vous que le périphérique de stockage utilisé pour enregistrer est inséré dans l'entrée USB à l'arrière de l'appareil et qu'il est compatible pour l'enregistrement. Si votre périphérique de stockage n'est pas compatible, il vous sera demandé de le formater. Entrez dans le menu du système de fichiers EVP et sélectionnez la liste des périphériques pour formater votre appareil.

- Pendant l'enregistrement, seule la fonction arrêt est disponible.
- Il n'existe aucune fonction d'enregistrement, lorsque la chaîne est la chaîne CI+.

9. Time Shift

Appuyez sur  pour mettre en pause le programme que vous êtes en train de regarder afin d'activer la fonction Time Shift. Le menu ci-dessous s'affiche. Ce menu disparaît automatiquement après quelques secondes.



Choisissez l'option  et appuyez sur OK pour reprendre la lecture et l'icône blanche de lecture apparaît à droite de l'écran, qui indique que le time shift est en cours.

Lorsque le menu a disparu, appuyez sur la touche , le menu s'affiche à nouveau. Pour arrêter la fonction Time-Shift, appuyez sur la touche Arrêt ou déplacez le curseur pour sélectionner l'option arrêt lorsque le menu est activé, puis suivez le guide pop up.

Remarque

• Assurez-vous que le périphérique de stockage utilisé pour enregistrer, est inséré dans l'entrée USB à l'arrière de l'appareil et qu'il est compatible pour l'enregistrement. Si votre périphérique de stockage n'est pas compatible, il vous sera demandé de le formater. Dans le menu de configuration, entrez dans le sous-menu du système de fichiers EVP et sélectionnez Liste de périphériques pour formater votre périphérique.

- Toutes les fonctions (lecture, retour rapide, avance rapide, pause et arrêt) dans le menu ne peuvent être effectuées que lorsque le menu est activé.

- Il n'y aura aucune fonction Timeshift lorsque la chaîne est la chaîne CI+.

Lecture du fichier enregistré

La TV enregistre le programme sur la clé USB en *.ts format « Time Shift ». Si une autre TV, PC, ordinateur portable, DVD, ou tout autre dispositif ou périphériques ne prennent pas en charge ou ne reconnaissent pas le fichier *.ts (time shift), alors il ne pourra pas être lu. « ts » est le format utilisé pour diffuser

la TV haute définition. Vous pouvez lire les fichiers « ts » sur un ordinateur ou ordinateur portable avec le logiciel correct.

Consultez l'Internet ou un fournisseur IT pour obtenir plus

d'informations sur le logiciel le plus approprié.

Attention : JVC décline toute responsabilité pour tout logiciel téléchargé par un client ou détaillant qui pourrait contenir des virus ou pour tout dysfonctionnement résultant de l'installation du logiciel.

FONCTIONNEMENT

10. Lecteur USB

Appuyez sur la touche source et sélectionnez USB dans la liste de sources, appuyez sur la touche OK pour accéder au menu de l'USB.

Assurez-vous que le périphérique USB est correctement branché dans la fente. Vous pouvez choisir entre quatre éléments multimédias : photo, musique, film et texte. Sélectionnez le type de média en appuyant sur ◀▶, appuyez sur **OK** pour accéder au menu de sélection de disque.

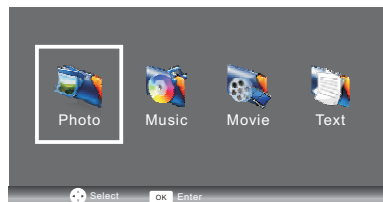

Appuyez sur les touches ▼/▲ pour choisir le bon disque et le dossier, appuyez sur OK pour accéder à la liste des fichiers médias. Appuyez sur le bouton rouge pour retourner au menu de sélection du type de média.

Sélectionnez le fichier média en appuyant sur ◀▶ ou ▼ ▲, le cadre de visualisation s'affiche.

Appuyez sur ▶ pour lire le fichier multimédia en mode plein écran. Lorsque le fichier film est en cours de lecture, appuyez sur la touche ▼ pour afficher la barre de contrôle.

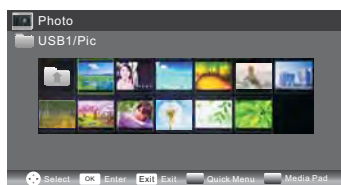

PHOTO

Fonction de base

Lorsque les photos sont en cours de lecture, appuyer sur la touche « ▼ » sur la télécommande, une barre d'aide s'affiche en bas de l'écran.

Lecture/Pause	Appuyez sur la touche « Lecture/Pause » sur la télécommande pour lire ou mettre en pause.
Précédent	Appuyez sur la touche « Gauche » sur la télécommande pour regarder la photo précédente.
Suivant	Appuyez sur la touche « Droite » sur la télécommande pour lire la photo suivante.
Arrêt	Appuyez sur la touche « Arrêt » pour arrêter la lecture et revenir au menu précédent.
Faire pivoter	Appuyez sur les touches « haut/bas » pour faire pivoter la photo.
Menu rapide	Appuyez sur la touche bleue, vous pouvez entrer dans le Menu rapide pour régler l'intervalle de temps, répéter, effet diaporama, et fond Musical (vous pouvez écouter la musique en premier).

FR

FONCTIONNEMENT



MUSIQUE

Quand la musique joue, appuyez sur la touche « ► » pour sélectionner la barre d'outils.
Fonctions de base

	FB : appuyez sur la touche « Gauche/Droite » de la télécommande pour sélectionner cette fonction, appuyez sur "ok" pour le retour rapide. Appuyez sur la touche « PLAY » pour lire normalement.
	FF : appuyez sur la touche « Gauche/Droite » de la télécommande pour sélectionner cette fonction, appuyez sur « ok » pour l'avance rapide. Appuyez sur la touche « PLAY » pour lire normalement.
	Musique de fond : appuyez sur la touche « Gauche/Droite » de la télécommande, sélectionnez cette fonction, appuyez sur la touche « ok » pour activer / désactiver.

MUSIQUE Les autres fonctions sont semblables à « PHOTO », veuillez-vous référer aux options « PHOTO ».

FILM

Les opérations sont similaires à « PHOTO ». Veuillez-vous référer aux options « PHOTO ».
Fonction de base

	Boucle : appuyez sur la touche « Gauche/Droite » de la télécommande pour sélectionner cette fonction, appuyez sur « ok » pour définir les temps A et B dans le film. Le film jouera de façon répétée entre A et B jusqu'à ce que vous appuyez sur « OK » à nouveau pour désactiver ce paramètre.
	Zoom avant : appuyez sur la touche « Gauche/Droite » de la télécommande pour sélectionner cette fonction, appuyez sur « ok » pour agrandir la photo. (si le document est supérieur à 1920 x 1080, cette fonction n'est pas supportée.)
	Zoom arrière : appuyez sur la touche « Gauche/droite » de la télécommande pour sélectionner cette fonction, appuyez sur « ok » pour réduire la photo. (Cette fonction ne supporte pas plus de 1920 x 1080 HD vidéo.)
	Sélectionnez l'heure : appuyez sur la touche « Gauche/droite » de la télécommande pour sélectionner cette fonction, appuyez sur « ok » pour sélectionner l'heure.

TEXTE

Appuyez sur « ▼ / ▲ » pour sélectionner la page précédente / suivante, saisissez la touche numérique et OK pour accéder à la page que vous souhaitez.

Voici une liste des principaux types de fichiers qui fonctionnent depuis un périphérique USB



Photo .jpg files
Audio .mp3
Video .avi , .mp4
Text .txt

Guide de dépannage

Dépannage TV

Une vérification grâce au guide ci-dessous pourrait vous épargner la peine de retourner votre achat, ou d'attendre la venue d'un ingénieur de service. Si vous avez besoin d'aide pour l'utilisation de ce produit, vous pouvez contacter notre ligne d'assistance téléphonique aux heures normales de bureau.

TV analogique & générale	Son	
Symptômes	Causes possibles	Que faire
Pas de son	Le volume est réglé au minimum. La touche « muet » est activée.	Augmentez le volume. Appuyez sur la touche « muet » pour enlever la fonction « muet ».
Grésillement ou son déformé	Interférence des voitures, des lampes fluorescentes, d'enregistreur vidéo, une émission de radio, ordinateur personnel ou autres appareils.	Éteignez les appareils un par un pour voir si les interférences s'estompent. Consultez également la section concernant les interférences d'image.
Le son passé de Stereo à mono.	Signal trop faible ou diffusion en mono.	Vérifiez l'antenne et le signal.
Aucun son stereo depuis le périphérique connecté à la prise scart (AV).	Une scart mono est utilisée pour connecter la TV. Le signal en cours de visualisation est relié par la prise d'antenne.	Vérifiez que le cordon de péritel est stéréo. Vérifiez que l'enregistreur vidéo est connecté à la télévision par un cordon (péritel) AV, puis basculez le téléviseur en mode AV.

TV analogique et générale	Image	
Symptômes	Causes possibles	Que faire
Image granuleuse (neigeuse) 	CI déconnectée. Votre enregistreur vidéo est peut-être défectueux. Problème de transmission. L'antenne a bougé, est endommagée ou est mal branchée.	Si vous avez un enregistreur vidéo, essayez de brancher l'antenne directement sur le téléviseur. Si le défaut disparaît, l'enregistreur vidéo est sans doute à l'origine du problème. Faites examiner l'antenne.
Les objets de l'image apparaissent décalés (images fantômes) 	L'antenne reçoit des signaux réfléchis par les collines ou les bâtiments. Antenne défectueuse	Essayez de syntoniser un signal de meilleure qualité à partir de la même station de télévision. Faites examiner l'antenne.
Taches ou bandes sur l'image.	Mauvaise réception de l'antenne. Interférences avec d'autres appareils électriques (ex: moteurs, machine-outil). Les réglages des appareils vidéo numériques ne sont pas adaptés aux spécifications d'entrée VGA/HDMI du moniteur.	Essayez de syntoniser un signal de meilleure qualité à partir de la même station de télévision. Faites examiner l'antenne. Éloignez l'appareil à l'origine des interférences ou éteignez-le si possible. Modifiez les paramètres du taux d'actualisation ou de résolution de l'appareil numérique, si possible.
L'image n'est pas à la bonne taille ou l'appareil source (ordinateur, lecteur DVD, décodeur etc.) ne permet pas de régler la résolution pixel pouvant être reproduite par l'écran.	L'appareil source n'a pas lu les données de paramétrage de l'écran. Le câble utilisé n'a pas toutes les connexions requises	Évitez d'utiliser des vieux câbles et des adaptateurs. N'utilisez que des câbles modernes. Redémarrez l'appareil source après avoir connecté et rallumé l'écran. Changez la carte graphique de votre ordinateur. Vérifiez les résolutions vidéo compatibles indiquées dans ce mode d'emploi.

FR

Guide de dépannage

FR

L'image semble étirée ou aplatie, bien que le format d'image soit réglé correctement (par exemple 4:3 ou 16:9).	L'appareil alimentant l'écran n'est pas réglé sur le bon format d'image	Sur l'appareil alimentant le téléviseur, choisissez le format de sortie qui convient, par exemple 4:3 (format conventionnel), 16:9, 1280 x 960 ou 1280 x 768 pixels pour les grands écrans.
Interférences visuelles (lignes ondulées ou bandes sur l'image). Présence possible d'interférences sonores.	Un autre appareil utilise la même fréquence. Câble de mauvaise qualité entre le téléviseur et l'antenne. L'antenne reçoit un signal parasite sur la même fréquence.	Mettez les autres appareils en mode veille pour voir si les interférences disparaissent; changez la fréquence de sortie de l'appareil à l'origine des interférences (voir mode d'emploi de cet appareil). Procurez-vous un câble de meilleure qualité. Faites examiner l'antenne
Pas d'image.	La luminosité et le contraste sont réglés au minimum.	Augmentez les réglages de luminosité et de contraste.
Caractères brouillés dans le télétexte	Mauvaise réception	Comme pour "image neigeuse" et "images fantômes".
Lorsque l'entrée RGB est utilisée, l'image est distordue ou inexistante.	Signal de synchronisation manquant.	Appuyez sur le bouton AV pour sélectionner l'entrée AV qui reçoit le signal de synchronisation.

TV analogique et générale	Son	
Symptômes	Causes possibles	Que faire
La télévision semble "morte" : aucun témoin ne s'allume et rien ne fonctionne.	L'appareil n'est pas sous tension. La prise de courant n'est pas sous tension. Disjoncteur déclenché ou fusible grillé.	Vérifiez qu'il ne s'agit pas d'une coupure de courant.
La lumière de veille est activée mais les touches ne semblent pas fonctionner.	Le fusible ou le disjoncteur a sauté. Touche STANDBY/ON : si la TV s'allume puis vérifiez que la télécommande ne fonctionne pas.	Vérifiez les interrupteurs d'alimentation sur la télévision et la prise de courant. Vérifiez le fusible ou le disjoncteur principal de votre boîte à fusibles. Recherchez une cause possible de l'échec avant de remplacer ou de redéfinir. Coupez l'alimentation, attendez cinq minutes et essayez STANDBY / ON sur la face avant. Si pas de changement, débranchez l'alimentation et supposez que l'appareil est défectueux.
Les touches de fonction locales ne fonctionnent pas. Bloqué en veille.	Dysfonctionnement du microcontrôleur lié à une perturbation électrique.	Coupez l'alimentation secteur et attendez 10 minutes avant d'essayer à nouveau. (Laissez le téléviseur débranché et appelez le service de maintenance si cela ne fonctionne pas.)

TV analogique et générale	Remote	
Dysfonctionnements ou portée trop courte	Piles épuisées. Présence d'un obstacle	Mettez des piles neuves. Enlevez tous les obstacles sur le passage et dirigez la télécommande tout droit vers le capteur.

Guide de dépannage

Télévision Numérique Terrestre

Symptômes	Causes possibles	Que faire
Blocage image ou image figée. Rupture de son	Signal faible ou mauvais type de d'antenne.	Essayez de syntoniser à nouveau. L'antenne peut ne pas convenir pour les émissions de TV numériques. Vous pouvez être dans un endroit qui ne reçoit pas un bon signal TV numérique. Demandez à un installateur d'antenne de vérifier le système aérien.
Certaines chaînes sont manquantes.	Ne reçoit pas une ou plusieurs fréquences de multiplexes numériques.	
Tout ou partie des défauts qui précèdent.	Brouillage ou tout autre problème causé par le passage du signal d'antenne à travers d'autres équipements.	Essayez de connecter l'antenne directement au récepteur de télévision numérique et de resyntoniser. Si un équipement a un modulateur de fréquence radio, l'éteindre ou en changer la fréquence et re-syntoniser la TV analogique. (Voir les instructions des autres équipements pour savoir comment procéder.)

FR

Multiplex

DVB-T (Télévision numérique terrestre) est diffusée en groupes de chaînes sur une fréquence commune. Cette disposition s'appelle un Multiplex. Il existe plusieurs multiplexes dans le système DVB-T, portant chacun un groupe de chaînes. Si le niveau du signal sur une fréquence particulière de multiplex est mauvais vous risquez de perdre l'ensemble du groupe de chaînes sur ce multiplex.

Dépannage Moniteur TV d'ordinateur et HDMI

FR

Son		
Symptômes	Causes possibles	Solutions possibles
Pas de son	L'entrée HDMI est alimentée par un connecteur de conversion de l'appareil avec une sortie DVI.	Connectez la sortie audio de l'équipement DVI à un amplificateur externe.

Image		
Symptômes	Causes possibles	Solutions possibles
Pas d'image. Message à l'écran indiquant que l'entrée vidéo n'est pas compatible.	Les paramètres de l'appareil de vidéo numérique alimentant la TV ne correspondent pas aux exigences d'entrée de votre TV.	Modifier les paramètres de résolution ou de taux de rafraîchissement de l'adaptateur graphique d'ordinateur ou autre matériel numérique.
L'ordinateur alimentant la TV ne vous offre pas les paramètres adaptés pour répondre aux exigences de la TV.	L'ordinateur n'a pas échangé les informations avec la télévision. Dans les ordinateurs plus anciens, l'adaptateur graphique peut être obsolète.	Redémarrez l'ordinateur, alors que la télévision est toujours connectée à l'alimentation électrique, puis essayez à nouveau. Dans des cas exceptionnels, vous devrez entrer dans les paramètres de l'adaptateur graphique de l'ordinateur et effacer la case à cocher pour afficher uniquement les paramètres que ce moniteur peut prendre en charge. Pour Microsoft Windows, faites un clic droit sur Propriétés bureau et suivez : Affichage > Propriétés - Paramètres - onglet Avancé onglet moniteur. La disponibilité de cette fonction et la méthode de réglage varient selon le système d'exploitation. Mise à niveau de votre adaptateur graphique.
L'image n'est pas nette. L'image est dans une mauvaise position.	La télévision doit être configurée pour une entrée ordinateur RVB analogique (également connu sous le nom de VGA - ou -sub). Certaines résolutions d'entrée produisent une image plus claire que les autres.	Pour l'entrée RVB analogique d'ordinateur (également connue sous le nom de VGA - ou D - sub), activez la fonction de réglage automatique. La phase, la fréquence, les contrôles de la position verticale et horizontale pourraient également nécessiter un léger ajustement. Consultez les informations dans la section du moniteur d'ordinateur de ces instructions et essayez un paramètre de résolution différent.
L'image semble écrasée ou étirée.	Mauvais rapport d'aspect. L'appareil alimentant la TV est réglé pour	Pour une TV avec une fonction de moniteur d'ordinateur alimenté à partir d'un connecteur RVB analogique pour ordinateur (également connu sous le nom de VGA ou D-sub, configurez la résolution de l'adaptateur graphique de l'ordinateur pour obtenir le même rapport d'aspect que l'écran du téléviseur. (Rapport d'aspect signifie le rapport largeur-hauteur, qui dans ce cas est mesuré en pixels).

Nous mettons tout en œuvre pour garantir que ces instructions sont aussi précises que possible, toutefois, nous nous excusons pour tout inconvénient causé par des incohérences mineures qui pourraient se produire en conséquence de l'amélioration et du développement des produits.

Guide de dépannage

Veillez consulter la liste suivante avant de faire appel au SAV.

Symptôme	Solutions possibles
Aucune image, aucun son	Allumez l'appareil. Vérifiez que la prise d'alimentation secteur est correctement branchée. Sélectionnez le mode d'entrée approprié. Débranchez l'appareil pendant 1 minute, le rebranchez-le.
Pas de réception	Avez-vous syntonisé dans les chaînes de télévision ? Appuyez sur 1 sur la télécommande. Connectez l'antenne. Assurez-vous que l'appareil est en marche et non en mode veille.
La TV s'éteint avec un signal d'absence d'entrée d'antenne	Ceci est normal. 15 minutes après la disparition du signal d'antenne, l'appareil passe au mode veille.
L'option de chaîne ne peut pas être sélectionnée.	L'appareil est configuré en mode AV. Appuyez sur 23 sur la télécommande.
Mauvaises couleurs	Des erreurs de couleur et de luminosité peuvent se produire lorsque les angles de vision / la température ambiante de l'air (voir spécifications techniques) sont dépassés.
Pendant que vous regardez une chaîne DVB (numérique) vous avez du son mais pas d'image.	Certaines chaînes vous propose uniquement du contenu audio. Ceci est normal.
Les images pixellisées ou l'image s'arrête par intermittence.	Vérifiez tous les branchements de l'antenne. Bougez l'antenne loin des zones d'interférence possible. Essayez d'utiliser un amplificateur d'antenne.
Certaines chaînes numériques ne peuvent pas être vues.	Contactez le fournisseur de services pour vous abonner.
Un craquement se fait entendre parfois de l'appareil.	S'il n'y a pas de problème avec l'image ou le son, il s'agit du bruit de la carcasse subissant des contractions très légères en réponse aux changements de température de la pièce. Cela n'a aucun effet néfaste sur les performances ou autres aspects.

- L'écran LCD est un produit de très haute technologie, vous offrant des détails fins de l'image. Parfois, quelques pixels inactifs peuvent apparaître sur l'écran comme un point fixe de bleu, de vert ou de rouge. Veillez noter que ceci n'affecte pas les performances de votre produit.

FR

Caractéristiques

	JVC / LT-19HA52U	JVC / LT-22HG52U	JVC / LT-28HA52U
Système :	Analogique : PAL (B/G, D/K, I), SECAM (B/G, D/K) • Ce produit n'est pas compatible avec la diffusion analogique SECAM L. Numérique : DVB-T, DVB-T HD (H. 264), DVB-C, DVB-C HD (H.264)		
Système de couleur vidéo :	PAL/SECAM/NTSC 3.58/NTSC 4.43/PAL 60Hz		
Chaînes préréglées :	Service de 1400 au total de l'analogique et numérique		
Plage de fréquence :	Analogique : 45,75 ~ 858 MHz Numérique : E2 ~ E69		
LCD	LCD couleur TFT à matrice active basse-verre		
Entrée HDMI :	Compatible HDMI (connecteur de type A), compatible HDCP Taux proposés de balayage : 50Hz: 576i/576p/720p/1080i/1080p 60Hz : 480i/480p/720p/1080i/1080p HDMI Audio : 2 canaux PCM, fréquence d'échantillonnage de 32/44.1/48 kHz 16/20/24 bits par échantillon		
Puissance de sortie audio :	environ 3W (MAXI) x 2		environ 8W (MAXI) x 2
GÉNÉRALITÉS			
Source d'alimentation	100-240V ~50/60Hz		
Classe d'efficacité énergétique :	A		
Taille d'écran visible (diagonale) :	48cm /18.5 pouces	55cm /21.5 pouces	70cm /27.5 pouces
Consommation d'énergie (nominale) :	30W	38W	41W
Consommation électrique en mode :	17W	21W	29W
Consommation d'énergie par an *1:	25kWh	31kWh	43kWh
Consommation d'énergie en mode veille * 2 :	≤0. 30W		
Consommation d'énergie en mode d'enregistrement * 2 :	8W	8W	8W
Résolution de l'écran :	1,366 pixel (horizontal) x 768 pixel (vertical)	1,920 pixel (horizontal) x 1,080 pixel (vertical)	1,366 pixel (horizontal) x 768 pixel (vertical)
Poids :	2.47kg	2.92kg	5.3kg
Dimensions :	44.5(L)x32.1(H)x16(P)cm	51.3(L)x36(H)x16(P)cm	64.2(L)x44.4(H)x20.9(P)cm
Température ambiante :	Fonctionnement : 5°~40°/ Stockage :-20°~60°		
Humidité de fonctionnement :	Inférieure à 80 % HR		

* 1 Consommation d'énergie par an, basée sur la consommation d'énergie de la télévision 4 heures par jour pendant 365 jours de fonctionnement.. La consommation d'énergie réelle dépendra de l'utilisation de la télévision.

* 2 Basé sur la consommation électrique de l'appareil de télévision uniquement (lorsque la TV n'exporte pas les images et signal sonore). N'inclut pas tous les autres périphériques USB.

Le poids et les dimensions sont approximatives. Parce que nous nous efforçons continuellement d'améliorer nos produits, nous pouvons modifier les spécifications et modèles sans préavis.

Informations sur la licence

* DVB et les logos DVB sont des marques déposées du projet DVB.
* Fabriqué sous licence de Dolby Laboratories. Dolby et le symbole double-D sont des marques déposées de Dolby Laboratories.
* Ce produit est protégé par certains droits de propriété intellectuelle de Microsoft. L'utilisation ou la distribution d'une telle technologie en dehors de ce produit est interdite sans une licence de Microsoft.
* CE PRODUIT EST AUTORISÉ SOUS LA LICENCE MPEG-4 VISUAL PATENT PORTFOLIO POUR L'UTILISATION PERSONNELLE ET NON COMMERCIALE D'UN CONSOMMATEUR POUR ENCODER (i) DE LA VIDÉO EN CONFORMITÉ AVEC LA NORME MPEG-4 VISUAL (« MPEG-4 VIDEO ») ET/OU (ii) LE DÉCODAGE MPEG-4 VIDÉO QUI A ÉTÉ CODÉ PAR UN CONSOMMATEUR ENGAGÉ DANS UNE ACTIVITÉ PERSONNELLE ET NON COMMERCIALE ET/OU A ÉTÉ OBTENUE D'UNE VIDÉO FOURNISSANT SOUS LICENCE MPEG LA, LLC A FOURNIR LA VIDÉO MPEG-4. AUCUNE LICENCE N'EST ACCORDÉE OU IMPLICITE POUR TOUTE AUTRE UTILISATION. DES INFORMATIONS SUPPLÉMENTAIRES NOTAMMENT CELLES CONCERNANT LES UTILISATIONS PROMOTIONNELLES, INTERNES ET COMMERCIALES ET DISPONIBLES PEUVENT ÊTRE OBTENUES À PARTIR DE MPEG LA LLC. SEE [HTTP://WWW.MPEGLA.COM](http://www.mpegla.com).
* CE PRODUIT EST SOUS LA LICENCE DU PORTEFEUILLE DE BREVET AVC POUR L'UTILISATION PERSONNELLE D'UN CONSOMMATEUR OU AUTRES UTILISATIONS DANS LESQUELLES IL NE REÇOIT PAS DE RÉMUNÉRATION (i) POUR ENCODER DES VIDÉOS CONFORMÉMENT À LA NORME AVC (« VIDÉO AVC ») ET/OU (ii) DÉCODER DES VIDÉOS AVC QUI ONT ÉTÉ CODÉES PAR UN CONSOMMATEUR ENGAGÉ DANS UNE ACTIVITÉ PERSONNELLE ET/OU A ÉTÉ OBTENUE D'UN FOURNISSEUR DE VIDÉO SOUS LICENCE POUR FOURNIR DES VIDÉOS AV. AUCUNE LICENCE N'EST ACCORDÉE OU IMPLICITE POUR TOUTE AUTRE UTILISATION. DES INFORMATIONS COMPLÉMENTAIRES PEUVENT ÊTRE OBTENUES AUPRÈS DE MPEG LA, L.L.C. SEE [HTTP://WWW.MPEGLA.COM](http://www.mpegla.com).
* Les termes HDMI et le Logo HDMI et HDMI High Definition Multimedia Interface sont des marques commerciales ou des marques déposées de HDMI Licensing, LLC aux États-Unis et autres pays.
* Toutes les autres marques sont la propriété de leurs propriétaires respectifs.

FR

JVC



Kesa Electricals © UK: EC1N 6TE