

Brandt

FR GUIDE D'INSTALLATION ET D'UTILISATION
DA INSTALLATIONS- OG BRUGERVEJLEDNING
EN GUIDE TO INSTALLATION AND USE
NL INSTALLATIE- EN GEBRUIKSHANDLEIDING
CS NÁVOD K INSTALACI A POUŽITÍ

Table de cuisson

Kogeplade

Cooking Hob

Kogebord

Varná deska



Chère Cliente, Cher Client,

*Vous venez d'acquérir une table **BRANDT** et nous vous en remercions.*

Nous avons mis dans cet appareil toute notre passion, notre savoir-faire pour qu'il réponde au mieux à vos besoins. Innovant, performant, nous l'avons conçu pour qu'il soit aussi toujours facile à utiliser.

*Vous trouverez également dans la gamme des produits **BRANDT**, un vaste choix de fours, de fours à micro-ondes, de hottes aspirantes, de cuisinières, de lave-vaisselle, de lave-linge, de sèche-linge, de réfrigérateurs et congélateurs que vous pourrez coordonner à votre nouvelle **TABLE DE CUISSON BRANDT**.*

Bien entendu, dans un souci permanent de satisfaire le mieux possible vos exigences vis à vis de nos produits, notre service consommateurs est à votre disposition et à votre écoute pour répondre à toutes vos questions ou suggestions (coordonnées à la fin de ce livret).

Et connectez-vous aussi sur notre site www.brandt.com où vous trouverez tous nos produits, ainsi que des informations utiles et complémentaires.

BRANDT

www.brandt.com

Dans le souci d'une amélioration constante de nos produits, nous nous réservons le droit d'apporter à leurs caractéristiques techniques, fonctionnelles ou esthétiques toutes modifications liées à leur évolution.



Important

Avant d'installer et d'utiliser votre appareil, veuillez lire attentivement ce guide d'installation et d'utilisation qui vous permettra de vous familiariser très rapidement avec son fonctionnement.

• Consignes de sécurité _____	4
• Respect de l'environnement _____	4
• Service Après-Vente _____	5
• Description de votre appareil _____	5
1 / INSTALLATION DE VOTRE APPAREIL	
• Choix de l'emplacement _____	6
• Encastrement _____	6
• Branchement _____	7
2 / UTILISATION DE VOTRE APPAREIL	
• Description de votre dessus _____	8
• Récipients pour la vitrocéramique _____	9
• Description des commandes _____	10
• Mise en marche de la table _____	10
• Réglage de la puissance _____	10
• Arrêt de la table _____	10
• Réglage des minuteries _____	10
• Utilisation sécurité enfants _____	11
• Sécurités en fonctionnement de la table _____	11
3 / ENTRETIEN COURANT DE VOTRE APPAREIL	
• Préserver votre appareil _____	12
• Entretien votre appareil _____	12
4 / MESSAGES PARTICULIERS, INCIDENTS	
• A la mise en service _____	13
• A la mise en marche _____	13
• En cours d'utilisation _____	13
5 / TABLEAU DE CUISSON _____	14

• CONSIGNES DE SÉCURITÉ

Nous avons conçu cette table de cuisson pour une utilisation par des particuliers dans un lieu d'habitation.

Ces tables de cuisson destinées exclusivement à la cuisson des boissons et denrées alimentaires ne contiennent aucun composant à base d'amiante.

Cet appareil n'est pas prévu pour être utilisé par des personnes (y compris les enfants) dont les capacités physiques, sensorielles ou mentales sont réduites, ou des personnes dénuées d'expérience ou de connaissance, sauf si elles ont pu bénéficier, par l'intermédiaire d'une personne responsable de leur sécurité, d'une surveillance ou d'instructions préalables concernant l'utilisation de l'appareil. Il convient de surveiller les enfants pour s'assurer qu'ils ne jouent pas avec l'appareil.

• Chaleur résiduelle

Aussi longtemps qu'une zone de cuisson en marche est brûlante, un voyant lumineux ou "H" (selon les modèles) correspondant à cette zone, est allumé dans l'indicateur.

Quand une zone de cuisson est en position arrêt, si sa température est élevée, cet affichage reste allumé.

Après une coupure de courant prolongée, un autre affichage lumineux peut apparaître, il s'éteindra après un appui sur une touche quelconque. Néanmoins, la température des zones de cuisson radiant peut rester élevée.



Attention

Ne pas toucher ces zones, risque de brûlures.

Ne pas regarder fixement les lampes halogènes des zones de cuisson.

• Sécurité enfant

Votre table possède une sécurité enfant qui verrouille son utilisation à l'arrêt ou en cours de cuisson (voir chapitre : utilisation de la sécurité enfant).

Ne pas oublier de déverrouiller avant réutilisation.



Danger électrique

Assurez vous que le câble d'alimentation d'un appareil électrique branché à proximité de la table, n'est pas en contact avec les zones de cuisson.

Si une fêlure dans la surface du verre apparaît, déconnectez immédiatement votre appareil pour éviter un risque de choc électrique.

Pour cela enlevez les fusibles ou actionnez le disjoncteur.

Ne plus utiliser votre table avant changement du dessus verre.

• RESPECT DE L'ENVIRONNEMENT

– Les matériaux d'emballage de cet appareil sont recyclables. Participez à leur recyclage et contribuez ainsi à la protection de l'environnement en les déposant dans les conteneurs municipaux prévus à cet effet.



– Votre appareil contient également de nombreux matériaux recyclables. Il est donc marqué de ce logo afin de vous indiquer que les appareils usagés ne doivent pas être mélangés avec d'autres déchets.

Le recyclage des appareils qu'organise votre fabricant sera ainsi réalisé dans les meilleures conditions, conformément à la directive européenne 2002/96/CE sur les déchets d'équipements électriques et électroniques. Adressez vous à votre mairie ou à votre revendeur pour connaître les points de collecte des appareils usagés les plus proches de votre domicile.

– Nous vous remercions pour votre collaboration à la protection de l'environnement.

• INTERVENTIONS

Les éventuelles interventions sur votre appareil doivent être effectuées par un professionnel qualifié dépositaire de la marque. Lors de votre appel, mentionnez la référence complète de votre appareil (modèle, type, numéro de série). Ces renseignements figurent sur la plaque signalétique.

PIÈCES D'ORIGINE

Lors d'une intervention d'entretien, demandez l'utilisation exclusive de **pièces détachées certifiées d'origine**.



• RELATIONS CONSOMMATEURS

• Pour en savoir plus sur tous les produits de la marque :

informations, conseils, les points de vente, les spécialistes après-vente.

• Pour communiquer :

nous sommes à l'écoute de toutes vos remarques, suggestions, propositions auxquelles nous vous répondrons personnellement.

> Vous pouvez nous écrire :

Service Consommateurs BRANDT
BP 9526
95069 CERGY PONTOISE CEDEX

> ou nous téléphoner au :

0892 02 88 01 *

0,45€ TTC / min à partir d'un poste fixe

Tarif en vigueur au 1er avril 2004

* Service fourni par FagorBrandt SAS, locataire-gérant, Etablissement de Cergy, 5/7 avenue des Béthunes, 95310 Saint Ouen L'Aumône SAS au capital social de 20.000.000 euros RCS Nanterre 440 303 196.

• DESCRIPTION DE VOTRE APPAREIL

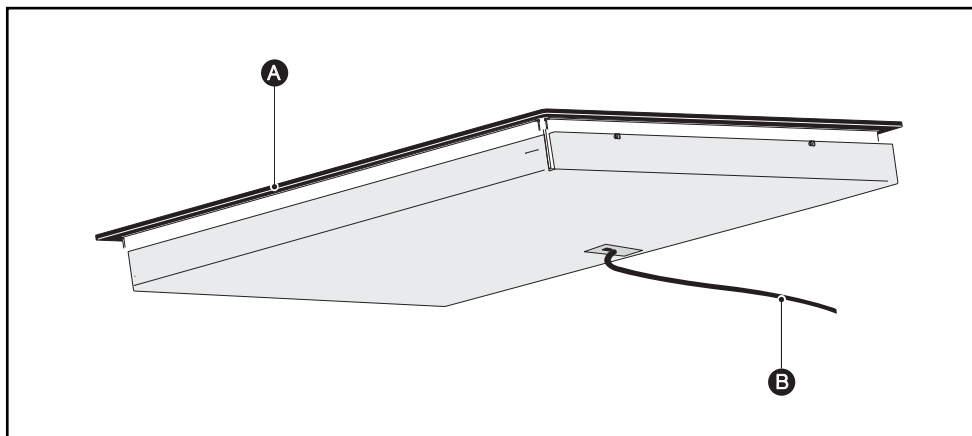

- A** Verre vitrocéramique
- B** Cordon d'alimentation

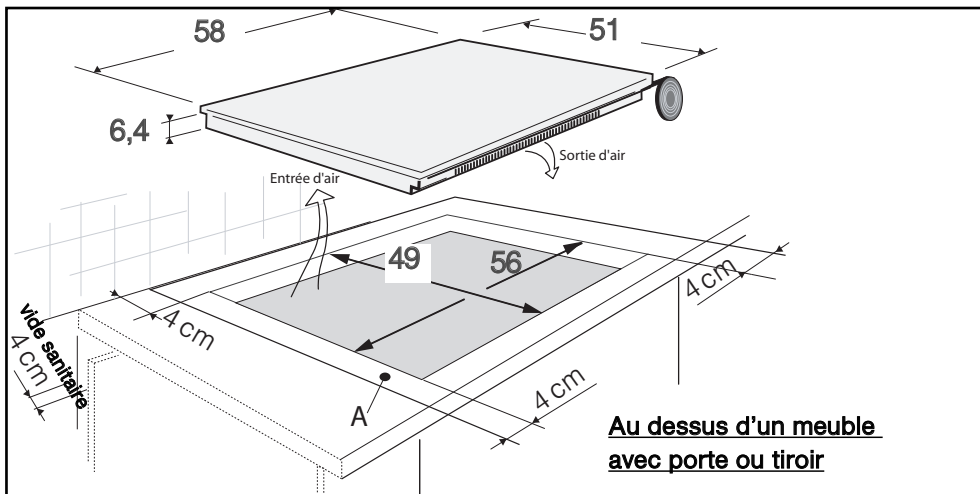

• CHOIX DE L'EMPLACEMENT

La distance entre le bord de votre appareil et le mur (ou cloison) latéral ou arrière doit être au minimum de 4 cm (zone A).

Votre appareil peut être encastré sans aucune contrainte, vérifiez seulement que les entrées et sorties d'air soient bien dégagées (voir chapitre "description de votre appareil").

Au dessus d'un four ou d'un appareil électroménager encastrable, l'encastrement ci-contre est conseillé.

• ENCASTREMENT

Se conformer au croquis ci-dessus.

Collez le joint mousse en dessous de votre appareil en suivant le pourtour des surfaces en appui sur votre plan de travail. Il assurera ainsi une bonne étanchéité avec le plan de travail.

Fixez les clips sur la table (Suivant modèle).

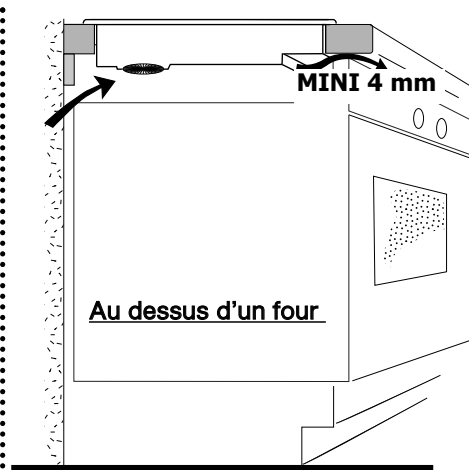

Conseil

Si votre table de cuisson est située au dessus d'un four, les sécurités thermiques de la table peuvent limiter l'utilisation simultanée de celle-ci et du four en mode pyrolyse.

Votre table est en effet équipée d'un système de sécurité anti-surchauffe.

Cette sécurité peut par exemple être activée en cas d'installation au-dessus d'un four insuffisamment isolé. Des petits traits s'affichent alors dans les zones de commande. Dans ce cas, nous vous recommandons d'augmenter l'aération de votre table de cuisson en pratiquant une ouverture sur le côté de votre meuble (8cm x 5cm), et/ou vous pouvez également installer le kit d'isolation four disponible en SAV.

• BRANCHEMENT

Ces tables doivent être branchées sur le réseau par l'intermédiaire d'une prise de courant conforme à la publication CEI 60083 ou d'un dispositif à coupure omnipolaire conforme aux règles d'installations en vigueur.

A la mise sous tension de votre table, ou après une coupure de courant prolongée, un codage lumineux apparaît sur le clavier de commande. Attendez 30 secondes environ que ces informations disparaissent pour utiliser votre table (Cet affichage est normal et il est réservé le cas échéant à votre service après vente. En aucun cas l'utilisateur de la table ne doit en tenir compte).



Attention

Si le câble est endommagé, il doit être remplacé par le fabricant, son service après vente ou une personne de qualification similaire afin d'éviter un danger.

• Branchement 220-240V ~

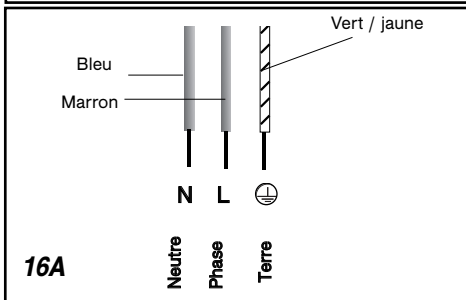
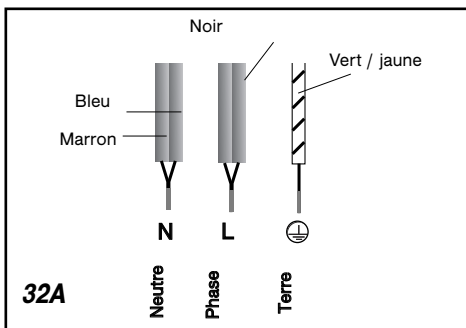

• Branchement 400V 2N ~ - 16A

Séparez les 2 fils de phase L1, L2 avant branchement.

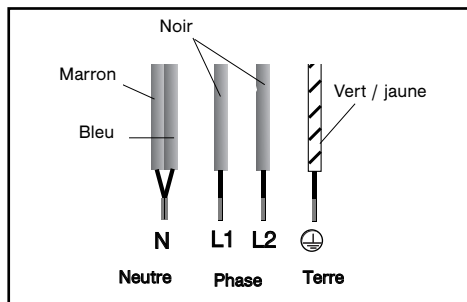

Lors d'un branchement 400 V 2N triphasé, en cas de dysfonctionnement de votre table, vérifiez que le fil neutre est bien connecté.

• Branchement 2x230V 2L+2N ~ - 16A

Séparez les fils avant branchement.

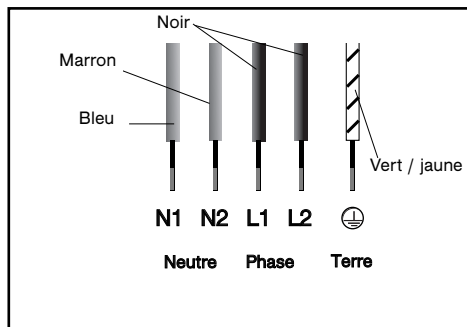

• Branchement 400V 3 ~ - 16A

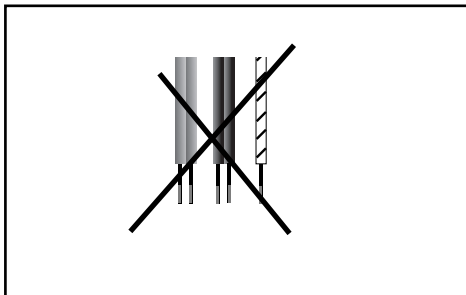

- **DESCRIPTION DE VOTRE DESSUS**

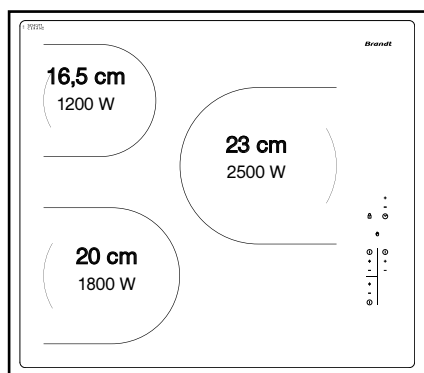
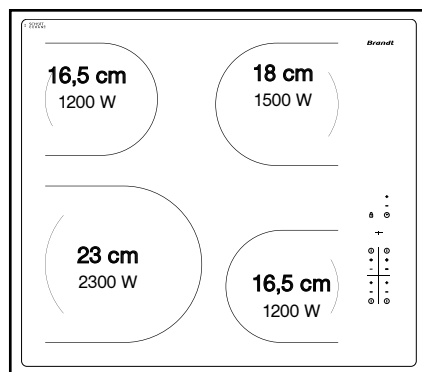
TV1021**TV 1020**

• **RECIPIENTS POUR LA VITROCÉRAMIQUE**

• **Les récipients**

Ils doivent être conçus pour la cuisine électrique.

Leurs fonds doivent être plats.

Utilisez de préférence des récipients en :

- Acier inoxydable avec fond trimetal épais ou "sandwich".
- Aluminium avec fond lisse épais.
- Acier émaillé

• **Utilisation**

Un réglage supérieur est nécessaire en cas :

- de quantités importantes
- de cuissons avec un récipient non couvert
- d'emploi d'une casserole en verre ou en céramique.

Un réglage inférieur est nécessaire en cas :

- de cuisson d'aliment ayant tendance à brûler facilement (commencer avec un réglage plus faible, le réglage pouvant être augmenté si nécessaire).
- de débordement (retirez le couvercle ou enlevez la casserole, puis baissez le réglage).

• **Economie d'énergie :**

Pour finir la cuisson, mettre sur la position 0, en laissant le récipient en place pour utiliser la chaleur accumulée. (vous ferez ainsi des économies d'énergie).

Utilisez un couvercle le plus souvent possible pour réduire les pertes de chaleur par évaporation.

• **Régulation automatique des foyers**

Les foyers se régulent automatiquement, ils s'allument et s'éteignent pour maintenir la puissance sélectionnée. Ainsi, la température reste homogène et adaptée à la cuisson de vos aliments.

La fréquence de régulation varie selon la puissance sélectionnée.



Conseil

Utiliser un récipient de taille adaptée. Le diamètre du fond du récipient doit être égal ou supérieur à la zone sérigraphiée.

Ne pas laisser un récipient vide sur une zone de cuisson.

Ne pas laisser un récipient contenant de l'huile ou de la graisse chaude sans surveillance sur une zone de cuisson.

• DESCRIPTION DES COMMANDES

Touches de :

- A** Marche/arrêt.
- B** Puissance.
- C** Minuterie.
- D** verrouillage

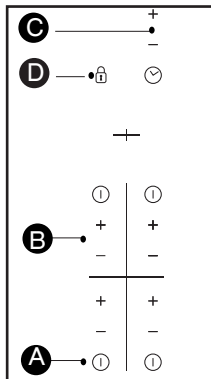

• MISE EN MARCHÉ

Appuyez sur la touche marche/arrêt de la zone à utiliser. Un affichage **0** clignotant et un bip signalent que la zone est allumée. Vous pouvez alors régler la puissance désirée. Sans demande de puissance de votre part, la zone de cuisson s'éteindra automatiquement.

• ARRÊT

Appuyez sur la touche marche/arrêt de la zone utilisée ou sur la touche "☰" de la puissance jusqu'à éteindre l'affichage.

• RÉGLAGE DE LA PUISSANCE

Appuyez sur la touche "+" ou "-" pour régler votre niveau de puissance de 1 à 9.

• REGLAGE DE LA MINUTERIE

Une minuterie tournante est disponible pour l'ensemble des zones de cuisson et s'affecte sur une seule zone de cuisson à la fois

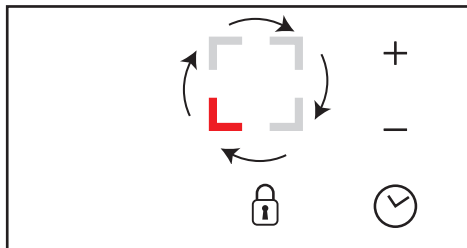

Par appuis successifs sur la touche  vous sélectionnez la zone de cuisson où vous voulez affecter la minuterie.

Le symbole tournant et la minuterie peut être affecté uniquement sur une zone en fonctionnement.

Pour utiliser la minuterie :

- Mettez la zone de cuisson en fonctionnement et réglez la puissance.
- Positionnez le symbole tournant sur cette zone de cuisson.

- Réglez la durée par appui sur "+" ou "-", un point s'allume sur l'afficheur de puissance pour confirmer votre manoeuvre.

En fin de cuisson, la zone s'éteint, la minuterie indique **0** et un **bip** vous prévient.

- Appuyez sur la touche "+" ou "-" de minuterie pour arrêter ce bip.

Pour modifier les réglages de minuterie :

Appuyez sur les touches "+" ou "-" de la minuterie.

Pour arrêter la minuterie :

Appuyez plusieurs secondes simultanément sur les touches "+" et "-" de la minuterie ou sur la touche "-" de la minuterie jusqu'à **0**.

Pour modifier l'attribution de la minuterie :

- Arrêtez la minuterie en cours.
- Par appuis successifs sur la touche  affectez la à une nouvelle zone de cuisson en fonctionnement.

• UTILISATION “SÉCURITÉ ENFANTS” • SECURITES EN FONCTIONNEMENT DE LA TABLE

Votre table de cuisson possède une sécurité enfants qui verrouille les commandes à l'arrêt (pour le nettoyage par exemple) ou en cours de cuisson (pour préserver vos réglages). Pour des raisons de sécurité, seule la touche “arrêt” est toujours active et autorise la coupure d'une zone de chauffe même verrouillée.

• Comment verrouiller ?

Maintenez appuyée la touche de verrouillage  jusqu'à ce que la led s'allume et qu'un bip confirme votre manoeuvre.

• Table verrouillée en fonctionnement

L'affichage des zones de cuisson en fonctionnement indique en alternance la puissance et le symbole de verrouillage .

Quand vous appuyez sur les touches de **puissance** ou de **minuterie** des zones en fonctionnement, la led de verrou s'allume, elle s'éteindra au bout de quelques secondes, Seule la touche “arrêt” est toujours active

Sur les zones de cuisson qui ne fonctionnent pas, le symbole  et la led s'allume quand vous appuyez sur les touches “**marche/arrêt**”. Cette affichage s'éteindra au bout de quelques secondes,

• La table est verrouillée à l'arrêt

La led au dessus de la touche de verrouillage est éteinte. Une impulsion courte sur cette touche allume la led.

La led s'affiche quand vous appuyez sur une touche **marche / arrêt** de n'importe quelle zone.

• Comment déverrouiller ?

Appuyez sur la touche de verrouillage jusqu'à l'extinction de la led et un double bip confirme votre manoeuvre .



Conseil

Pensez à déverrouiller votre table avant réutilisation (voir chapitre “utilisation sécurité enfants”).

• Auto-Stop system

Si vous oubliez d'éteindre une préparation, votre table de cuisson est équipée d'une fonction de sécurité “**Auto-Stop system**” qui coupe automatiquement, la zone de cuisson oubliée, après un temps prédéfini (compris entre 1 et 10 heures suivant la puissance utilisée).

En cas de déclenchement de cette sécurité, la coupure de la zone de cuisson est signalée par l'affichage “**AS**” ou “**A**” dans la zone de commande et un “bip” sonore est émis pendant 2 minutes environ. Il vous suffit d'appuyer sur une touche quelconque des commandes pour l'arrêter.

Un double bip sonore confirmera votre manoeuvre.

• PRÉSERVER VOTRE APPAREIL

Évitez les chocs avec les récipients :
La surface verre vitrocéramique est très résistante, mais n'est toutefois pas incassable.

Ne pas poser de couvercle chaud à plat sur votre table de cuisson. Un effet 'ventouse' risquerait d'endommager le dessus vitrocéramique.

Évitez les frottements de récipients qui peuvent à la longue générer une dégradation du décor sur le dessus vitrocéramique.

Évitez de poser des récipients sur votre cadre ou enjoliveur (suivant modèle).

Évitez les récipients à fonds rugueux ou bosselés : ils peuvent retenir et transporter des matières qui provoqueront des tâches ou des rayures sur votre table.

Ces défauts qui n'entraînent pas un non fonctionnement ou une inaptitude à l'usage, n'entrent pas dans le cadre de la garantie.

Ne rangez pas dans le meuble situé sous votre table de cuisson vos produits d'entretien ou produits inflammables.

Ne réchauffez pas une boîte de conserve fermée, elle risque d'éclater.

Cette précaution est valable bien sûr pour tous les modes de cuisson.

Pour la cuisson, n'utilisez jamais de feuille de papier d'aluminium. Ne déposez jamais des produits emballés avec de l'aluminium, ou en barquette d'aluminium sur votre table de cuisson.

L'aluminium fondrait et endommagerait définitivement votre appareil de cuisson.

La table de cuisson ne doit pas servir à entreposer quoi que ce soit (allumage intempestif, rayure, ...).

Un nettoyeur vapeur ne doit pas être utilisé. Le jet de vapeur peut endommager votre table.

• ENTREtenir VOTRE APPAREIL

TYPES DE SALISSURES	UTILISEZ	COMMENT PROCEDER ?
Légères.	Eponges sanitaires.	Bien détremper la zone à nettoyer avec de l'eau chaude, puis essuyez.
Accumulation de salissures recuites. Débordements sucrés, plastiques fondus.	Eponges sanitaires. Racloir spécial verre.	Bien détremper la zone à nettoyer avec de l'eau chaude, utilisez un racloir spécial verre pour dégrossir, finir avec le côté grattoir d'une éponge sanitaire, puis essuyez.
Auréoles et traces de calcaire.	Vinaigre d'alcool blanc.	Appliquez du vinaigre d'alcool blanc chaud sur la salissure, laissez agir, essuyez avec un chiffon doux.
Colorations métalliques brillantes. Entretien hebdomadaire.	Produit spécial verre vitrocéramique.	Appliquez sur la surface un produit spécial verre vitrocéramique, de préférence comportant du silicone (effet protecteur).



crème

éponge sanitaire
spéciale vaisselle délicate

poudre





éponge abrasive



•A la mise en service

<i>VOUS CONSTATEZ QUE :</i>	<i>LES CAUSES POSSIBLES :</i>	<i>QUE FAUT-IL FAIRE :</i>
Un affichage lumineux apparaît.	Fonctionnement normal.	Rien.
Votre installation disjoncte.	Le branchement de votre table est défectueux.	Vérifiez sa conformité.
Un seul côté fonctionne.		Voir chapitre branchement.

•A la mise en marche

<i>VOUS CONSTATEZ QUE :</i>	<i>LES CAUSES POSSIBLES :</i>	<i>QUE FAUT-IL FAIRE :</i>
La table ne fonctionne pas et les afficheurs lumineux sur le clavier restent éteints.	L'appareil n'est pas alimenté. L'alimentation ou le raccordement est défectueux.	Inspectez les fusibles et le disjoncteur électrique.
la table ne fonctionne pas, l'information   s'affiche.	La table est verrouillée	voir chapitre utilisation sécurité enfant

•En cours d'utilisation

<i>VOUS CONSTATEZ QUE :</i>	<i>LES CAUSES POSSIBLES :</i>	<i>QUE FAUT-IL FAIRE :</i>
La table s'est arrêtée de fonctionner et elle émet un "BIP" toutes les 10 secondes environ et un  ou F7 s'affichent.	Il y a eu un débordement ou un objet encombre le clavier de commande.	Nettoyez ou enlevez l'objet et relancez la cuisson.
Une série de petits  ou F7 s'affiche.	Les circuits électroniques se sont échauffés.	Voir chapitre encastrement.

**Attention**

En cas de cassure, fêlure ou fissure même légère du verre vitrocéramique, déconnectez immédiatement votre appareil pour éviter un risque de choc électrique. Contactez le Service Après-Vente.

• VITROCERAMIQUE

		FRIRE PORTER À ÉBULLITION		CUIRE/DORER REPRISE D'ÉBULLITION ÉBULLITION PETITS BOUILLONS		CUIRE/MJOTER			TENIR AU CHAUD	
		9	8	7	6	5	4	3	2	1
SOUPES	BOUILLONS						●			
	POTAGES ÉPAIS							●		
POISSONS	COURT-BOUILLON				●					
	SURGELÉS					●				
SAUCE	ÉPAISSE À BASE DE FARINE							●		
	AU BEURRE AVEC ŒUFS (BÉARNAISE, HOLLANDAISE)								●	
	SAUCES PRÉPARÉES								●	●
		9	8	7	6	5	4	3	2	1
LÉGUMES	ENDIVES, ÉPINARDS						●			
	LÉGUMES SECS						●			
	POMMES DE TERRE À L'EAU						●			
	POMMES DE TERRE RISSOLÉES					●				
	POMMES DE TERRE SAUTÉES					●				
	DÉCONGÉLATION DE LÉGUMES						●			
VIANDE	VIANDES PEU ÉPAISSES	●								
	STEAKS POELÉS				●					
	GRILLADE (GRIL FONTE)	●								
FRITURE	FRITES SURGELÉES	●								
	FRITES FRAÎCHES	●								
		9	8	7	6	5	4	3	2	1
VARIANTES	AUTO-CUISEUR (DÈS LE CHUCHOTEMENT)						●			
	COMPOTES							●		
	CRÊPES			●						
	CRÈME ANGLAISE								●	
	CHOCOLAT FONDU									●
	CONFITURES				●					
	LAIT						●			
	ŒUFS SUR LE PLAT				●					
	PÂTES					●				
	PETITS POTS DE BÉBÉ (BAIN MARIE)								●	
	RAGOÛTS						●			
	RIZ CRÉOLE					●				
	RIZ AU LAIT							●		

