

# **Brandt**

DA INSTALLATIONS- OG BRUGERVEJLEDNING  
SV INSTALLATIONSGUIDE OCH BRUKSANVISNING  
NO INSTALLASJONS- OG BRUKERVEILEDNING

Kogeplade  
Kokplatta  
Platetopp



# Brandt

**DA 02** *Kære kunde,*

*Tak, fordi du har købt en kogeplade fra **BRANDT**.*

**SV 16**

*Til udarbejdelse af dette apparat har vi brugt al vor knowhow og bestrebt os på at opfylde alle kundens krav. Samtidig med at apparatet er både nyskabende og højt ydende, har vi sørget for, at det altid er brugervenligt.*

**NO 28**

*Den brede vifte af produkter fra **BRANDT** tilbyder ligeledes et stort udvalg af ovne, mikrobølgeovne, emhætter, komfurer, opvaskemaskiner, vaskemaskiner, tørretumblere, køleskabe og fryserne, som du kan sammensætte med din nye kogeplade fra **BRANDT**.*

*Du kan også finde os på [www.brandt.com](http://www.brandt.com), hvor du kan se alle vores produkter, samt få andre nyttige oplysninger.*

## **BRANDT**

*Med en konstant forbedring af vores produkter for øje forbeholder vi os ret til ændringer af de tekniske, funktionelle og æstetiske egenskaber i forbindelse med den teknologiske udvikling.*



**Vigtigt:**

*Inden apparatet tages i brug, bør du læse denne installations- og brugervejledning grundigt, så du hurtigt kan sætte dig ind i dets funktion.*

[www.brandt.com](http://www.brandt.com)

**INDHOLDSFORTEGNELSE****DA**

• Sikkerhedsanvisninger _____	4
• Miljøbeskyttelse _____	4
• Beskrivelse af apparatet _____	5
<b>1 / INSTALLATION AF APPARATET</b>	
• Valg af placering _____	6
• Indbygning _____	6
• Tilslutning _____	7
<b>2 / ANVENDELSE AF APPARATET</b>	
• Beskrivelse af pladen _____	8
• Beholdere til glaskeramiske plader _____	9
• Beskrivelse af kommandoer _____	10
• tænding af kogepladen _____	10
• Indstilling af effekt _____	10
• stop af kogepladen _____	10
• Ekstra zone _____	10
• Uafhængigt minutur _____	10
• Indstilling af minuturene _____	10
• Brug af børnesikring _____	11
• Sikkerhed under drift af kogepladen _____	11
<b>3 / LØBENDE VEDLIGEHOLDELSE AF APPARATET</b>	
• Pas godt på apparatet _____	11
• Sådan vedligeholdelse apparatet _____	11
<b>4 / SÆRLIGE MEDDELELSER, HÆNDELSER</b>	
• Ved igangsætning _____	12
• Ved igangsætning _____	12
• Ved brug _____	12
<b>5 / KOGE- OG STEGEOVERSIGT _____</b>	<b>13</b>

**DA SIKKERHEDSANVISNINGER****• SIKKERHEDSANVISNINGER**

Denne kogeplade er designet til husholdningsbrug.

Kogepladen, som udelukkende er beregnet til kogning og stegning af drikke- og madvarer, indeholder ingen asbestholdige bestanddele.

**• Restvarme**

En kogeplade kan forblive varmt i nogle minutter efter brug. Et "H" (afhængigt af model) lyser, så længe dette varer.

Når du har slukket en kogezone, forbliver displayet tændt, hvis kogezone stadig er varm.

Efter en længere strømafbrydelse vises der muligvis et andet lysdisplay, som kan slukkes ved et tryk på en vilkårlig tast. Ikke desto mindre kan en kogezone stadig være varm!

**Advarsel!**

**Rør aldrig en kogezone, der lige er blevet slukket, da der er risiko for forbrændinger.**

**Kig ikke direkte ind i kogezonernes halogenlamper.**

**• Børnesikring**

Kogepladen er udstyret med børnesikring, som fastlåser pladen, både når den er i brug, og når den ikke er i brug (se kapitlet: Brug af børnesikring).

Husk at låse op igen, før kogepladen igen tages i brug.

**Elektrisk fare**

**Sørg for, at forsyningskablet til et elektrisk apparat tilsluttes i nærheden af kogepladen og ikke kommer i berøring med kogezoneerne.**

**Hvis der vises en revne i apparatets glasceramiske plade, skal det omgående afbrydes for at undgå risiko for elektrisk stød.**

**Til dette formål skal sikringerne fjernes eller HFI-relæet aktiveres.**

**Brug ikke kogepladen igen, før den glasceramiske plade er blevet udskiftet.**

**• MILJØBESKYTTELSE**

– Emballagematerialerne til dette apparat kan genbruges. Du kan sørge for dette og dermed være med til at beskytte miljøet ved at bortskaffe dem på genbrugspladsen.



– Apparatet indeholder ligeledes flere genanvendelige materialer. Dette angives med den illustrerede tegning for at vise, at brugte apparater ikke må blandes sammen med almindeligt husholdningsaffald.

Genvinding af apparaterne, som producenten organiserer, sker under de mest optimale betingelser i overensstemmelse med Europa-Parlamentets og Rådets direktiv 2002/96/EF om affald af elektrisk og elektronisk udstyr. Kontakt Rådhuset eller forhandleren for at få at vide, hvor brugte apparater skal afleveres.

– Vi takker for dit samarbejde med hensyn til at beskytte miljøet.

• **BESKRIVELSE AF APPARATET**

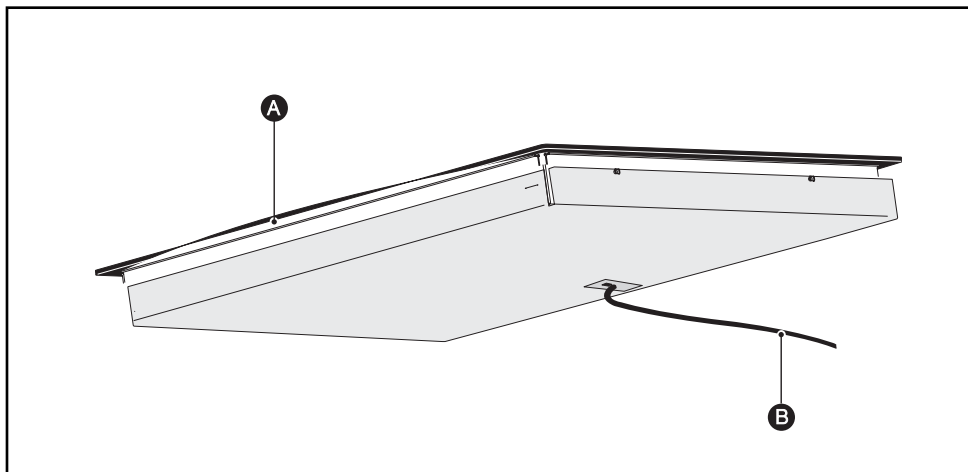

- A** Glaskeramisk plade
- B** Forsyningsledning

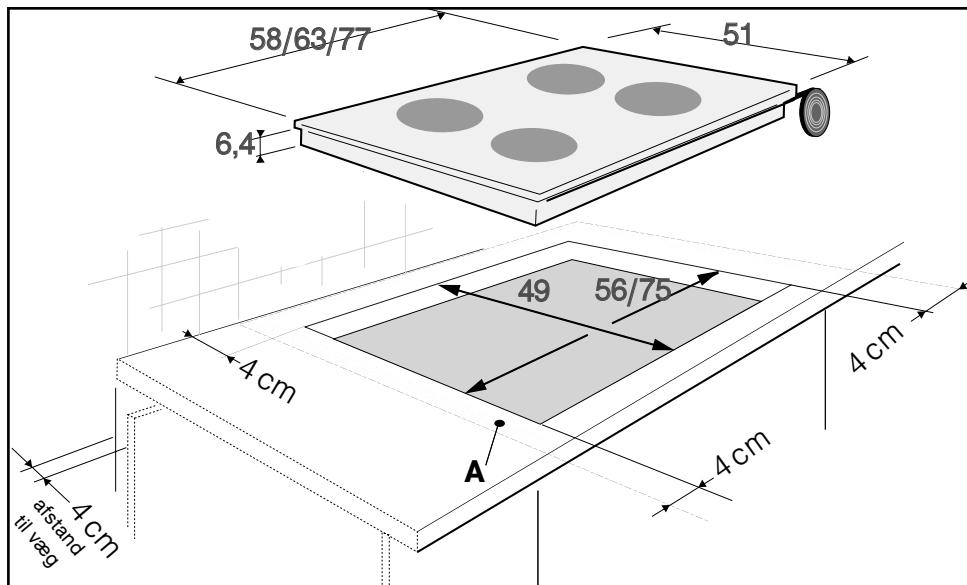
**DA 1 / INSTALLATION AF APPARATET**

- **VALG AF PLACERING**

Apparatet skal placeres på en sådan måde, at der er let adgang til stikforbindelsen.

Afstanden mellem apparatet og side- eller bagvæg (eller skillevæg) skal være mindst 4 cm (område A).

Pladen kan uden problemer indbygges oven på et møbel, en ovn eller et husholdningsapparat til indbygning. (mindsteafstand 10 mm)

- **INDBYGNING**

Følg instruktionerne på ovennævnte tegning.

Et samlingsstykke garanterer, at kogepladen sidder godt fast på arbejdsbordet.

-Stykket er limet på pladen, så kogepladen kan sættes direkte på plads.

-Stykket ligger i lommen, lim det på under pladen.

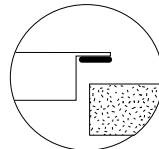

## • TILSLUTNING

Kogepladen skal tilsluttes nettet med en stikkontakt i overensstemmelse med standard CEI 60083 eller en afbryder med mindst 3 mm brydeafstand i alle poler i overensstemmelse med gældende installationsregler og jfr. Stærkstrømsreglementet.

Når kogepladen tilsluttes strømforsyningen eller efter en længere strømafbrydelse vises en kode på betjeningspanelet. Den forsvinder automatisk igen efter 30 sek. eller når du trykker på en vilkårlig tast. Denne visning er helt normal og beregnet for en servicetekniker. Brugeren skal under ingen omstændigheder tage højde herfor.



### Advarsel!

*Er kablet beskadiget, skal det udskiftes af en autoriseret installatør for at undgå skade på personer eller apparatet.*

### • Tilslutning 220-240V ~

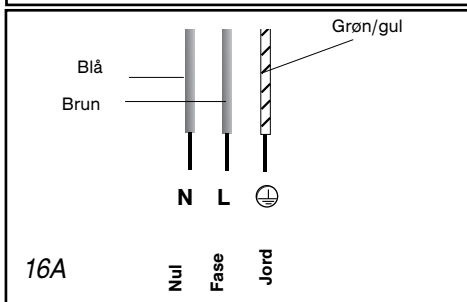
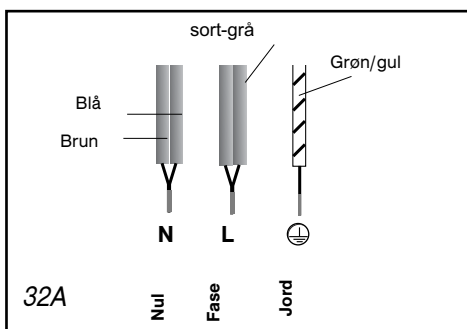

### • Tilslutning 400V 2N ~ - 16A

Adskil de to faseledninger L1 og L2 inden tilslutning.

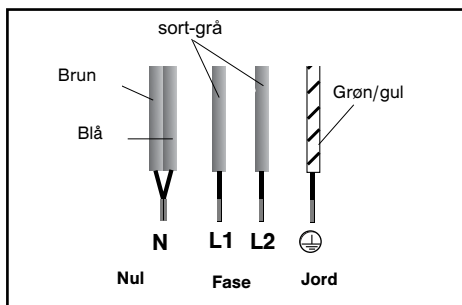

Hvis tilslutningen er 400 V 2N trefaset, er det vigtigt at kontrollere, at nullederen er korrekt forbundet, hvis kogepladen viser en fejlmelding.

### • Tilslutning 2x230V 2L+2N ~ - 16A

Adskil ledningerne inden tilslutning.

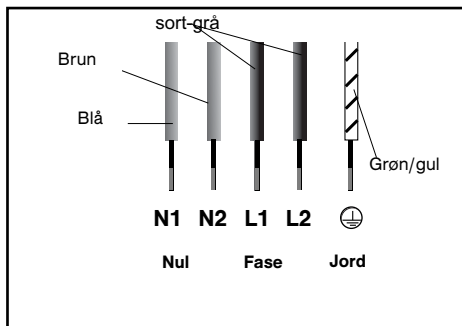

### • Tilslutning 400V 3 ~ - 16A

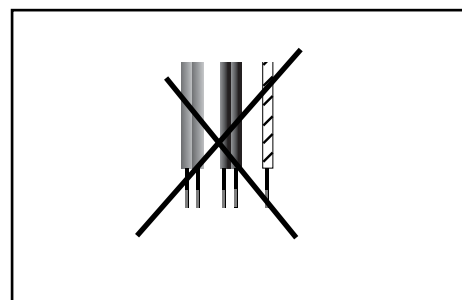

**DA 2 / BRUG AF APPARATET**

**• BESKRIVELSE AF PLADEN**

**TV 622**

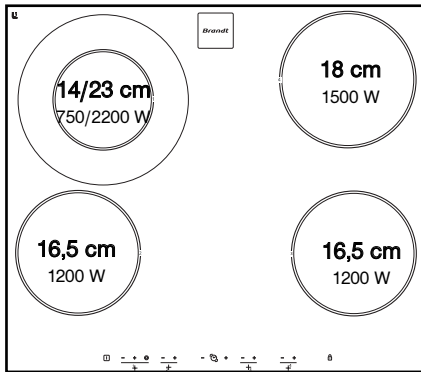

**TV 624**

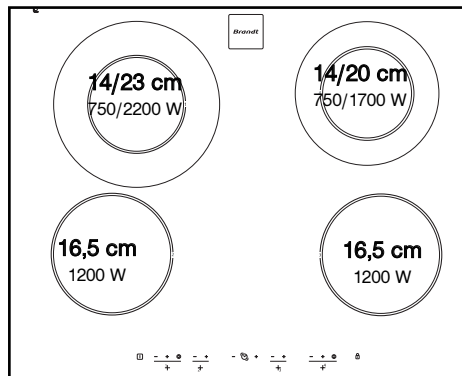

**TV 682**

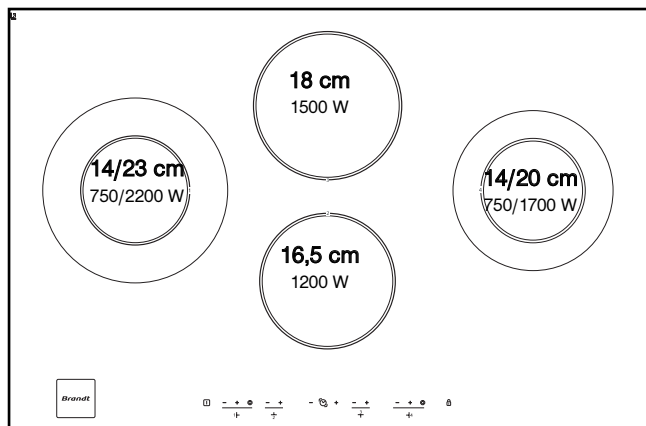



## • BEHOLDERE TIL GLAS- KERAMISKE PLADER

### • **Beholdere**

Disse beholdere skal være velegnet til elektriske komfurer.

De skal have flade bunde.

Vi foreslår, du du vælger beholdere med følgende egenskaber:

- Tykbundede beholdere af rustfrit stål i tre forskellige metaltyper (såkaldte "sandwichbund").
- Tykbundede beholdere af aluminium med glat bund.
- Beholdere af emaljeret stål

### • **Anvendelse**

En højere indstilling er nødvendig i følgende tilfælde:

- Store mængder mad
- Kogning eller stegning uden låg
- Ved anvendelse af en gryde af glas eller keramik

En lavere indstilling er nødvendig i følgende tilfælde:

- Ved stegning af madvarer, som har let ved at brænde på (Begynd med en lav indstilling og skru evt. op efterhånden).
- Ved spild (Tag låget eller gryden af, og skru ned).

### • **Energibesparelse:**

Når maden er ved at være færdig, skal du sætte indstillingen til 0 og lade beholderen stå for at bruge den akkumulerede varme. På denne måde opnår du en energibesparelse. Brug låg, så ofte det kan lade sig gøre, for at undgå at varmen udslipper.

### • **Automatisk indstilling af kogeplader**

Kogepladerne kan indstilles automatisk, så de tænder og slukker for at opretholde den valgte effekt. På denne måde får du en ensartet temperatur, der passer til kogningen eller stegningen af din mad.

Indstillingshyppigheden varierer i henhold til den valgte effekt.



### **Gode råd**

*Brug beholdere, der passer i størrelsen. Størrelsen på beholderens bund skal svare i diameter til den aftegnede kogezone.*

*Efterlad aldrig en tom beholder på en kogezone.*

*Efterlad aldrig en uovervåget beholder med varm olie eller fedtstof på en kogezone.*

## DA 2 / BRUG AF APPARATET

### • BESKRIVELSE AF KOMMANDOER • UAFHÆNGIGT MINUTUR

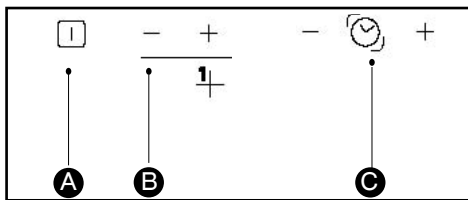

- A** Kogepladens start-/stoptast.
- B** Effekttasterne - + for hver kogezone.
- C** Minutrets taster til kogezoneerne.

### • TÆNDING AF KOGEPLADEN

- Tryk på tasten , og kogepladen aktiveres.

### • INDSTILLING AF EFFEKT

- Tryk på tasterne - + for den kogezone, du vil indstille effekten for. Gentag denne handling for de andre kogezoneer.

### • STOP AF KOGEPLADEN

Tryk samtidigt på tasterne "+ " og "- " eller tasten "- ", indtil 0 vises for at stoppe komfuret.

For at stoppe alle kogepladens zoner skal du trykke på tasten .

### • EKSTRA ZONE

Du kan udelukkende benytte den ekstra kogezone, når hovedzonen er igang.

Sådan tændes der for den:

- Vælg en styrke.

- Tryk på , knappen; der vil lyde et bip, som bekræfter din handling, og efterfølgende vil styrken og et "E" blive vist skiftevis, justér om nødvendigt styrken.

Sådan slukkes den igen:

- Tryk på , knappen; der vil lyde et bip, som bekræfter din handling.

1 - Kan kun benyttes, når kogepladen er slukket

2 - indtil visning af .."0"..

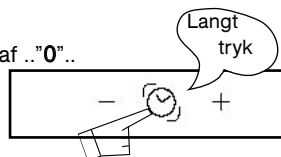

3 - Indstil varigheden på op til 99 minutter  
Minutret standses ved at trykke samtidigt på "- " og "+ " på minutret.

### Godt råd

**Du kan ikke bruge minutret, hvis en af varmezonerne er i funktion.**

### • INDSTILLING AF MINUTURENE

Der er et minutur for hver kogeplade, som kan indstilles på en kogetid.

Med små tryk på  knappen vælger du den kogeplade, der skal indstilles en kogetid på.

På modellerne TV 622 og TV 624 bliver en lysdiode markeret.

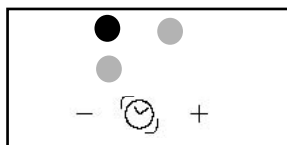

På model TV 682 vises styrken og et blinkende punkt

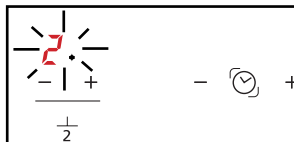

### • Sådan benyttes minutret:

1 - Bring den pågældende kogezone i funktion.

2 - Indstil styrken.

3 - Placér visningen af minutret på denne kogezone.

4 - Indstil kogetiden ved at trykke på "+ " eller "- ".

Når kogetiden er slut, slukker zonen, minutret viser 0 og et bip vil høres.

5 – Tryk på knappen “+” eller “-” på minuturet for at standse dette bip.

• **Sådan ændres minuturets indstillinger:**

1 – Placér visningen af minuturet på den kogezone, som skal ændres.

2 – Tryk på knappen “+” eller “-” på minuturet.

• **Sådan slukkes der for minuturet:**

1 – Placér visningen af minuturet på den kogezone, der skal slukkes for.

2 – Tryk i flere sekunder samtidigt på knapperne “+” og “-” på minuturet eller på knappen “-” på minuturet, til 0 vises.

• **Sådan aktiveres et andet minutur**

Placér visningen på en anden kogezone. Visningen vil blive markeret, og derefter indstilles kogetiden.



**Advarsel**

Når der er flere minuture er i gang, viser den markerede lysdiode eller det blinkende punkt i displayet den zone, hvor minuturet kan ændres eller slettes.

• **BRUG AF BØRNESIKRING**

Kogepladen er udstyret med børnesikring, som fastlåser kommandoerne ved arbejdets ophør (f.eks. til rengøring) eller under kogning eller stegning (for at bevare indstillingerne). Af sikkerhedsmæssige grunde er kun tasten “Stop” altid aktiv og kan afbryde en kogezone, selv om børnesikringen er aktiveret.

• **Sådan fastlåses kogepladen?**

Tryk og hold fastlåsningsstasten nede, indtil lysdioden ovenover tændes, og der lyder et bip for at bekræfte handlingen.

• **Kogepladen fastlåses**

Displayet til kogezoneerne angiver skiftevis effekten og fastlåsnings symbolet .

Når du trykke på tasterne til **effekt** eller **minuturet** for de aktiverede zoner, tændes fastlåsningslampen. Den slukkes efter nogle få sekunder,

Kun tasten “Stop” er aktiveret.

For de kogezone, som ikke er i brug, tændes fastlåsnings symbolet  og lampen kun, når du trykker på tasterne “Start/stop”.

Displayet slukker efter nogle få sekunder,

• **Kogepladen fastlåses efter arbejdets ophør**



Lampen oven over fastlåsningsstasten slukkes.

Et kort tryk på tasten tænder lampen

Lampen tændes, når du trykker på tasten

**Start/stop** for en vilkårlig kogezone.

• **Sådan låses der op?**

Tryk på fastlåsningsstasten , indtil lampen slukkes , og der lyder to bip for at bekræfte handlingen.



**Gode råd**

Husk at låse kogepladen op igen, inden den tages i brug næste gang (se kapitlet “Brug af børnesikring”).

• **SIKKERHED UNDER DRIFT AF KOGEPLADEN**

• **Automatisk stop**

Hvis du glemmer at slukke for maden, er kogepladen udstyret med sikkerhedsfunktionen “Automatisk Stop”, som automatisk afbryder en kogezone efter et foruddefineret tidsinterval (mellem 1-10 timer efter den anvendte effekt).

Ved udløsning af denne sikkerhedsforanstaltning vises afbrydelsen af kogezone ved hjælp af “AS” eller “A” på betjeningspanelet, og der lyder et “bip” i ca. 2 minutter. Du kan trykke på en hvilken som helst tast for at stoppe bilyden.

To bip bekræfter handlingen.





**4 / MEDDELELSER , HÆNDELSER****DA****• Ved igangsætning**

<i>DU HAR LAGT MÆRKE TIL, AT:</i>	<i>MULIGE ÅRSAGER:</i>	<i>HVAD SKAL JEG GØRE:</i>
Displayet lyser.	Normal drift.	Ingenting.
Installationen er kobler ud.	Bordets tilslutning er defekt.	Kontroller overensstemmelsen. Se kapitlet om tilslutning.
Kun en af kogepladens sider virker.		

**• Ved start**

<i>DU HAR LAGT MÆRKE TIL, AT:</i>	<i>MULIGE ÅRSAGER:</i>	<i>HVAD SKAL JEG GØRE:</i>
Bordet virker ikke, og lysdisplayene på tastaturet forbliver slukket.	Apparatet er ikke tændt. Forsyningen eller tilslutningen er defekt.	Kontroller sikringerne og den elektriske afbryder.
Bordet virker ikke, og der vises en meddelelse. 	Bordet er fastlåst.	Se kapitlet om børnesikring.

**• Under brug**

<i>DU HAR LAGT MÆRKE TIL, AT:</i>	<i>MULIGE ÅRSAGER:</i>	<i>HVAD SKAL JEG GØRE:</i>
Bordet stopper, og der udsendes et bip ca. 10. sekund og  eller F7 vises i displayet.	Der er spildt eller en genstand skygger for betjenings tastaturet.	Tør spildet op eller fjern genstanden, og start kogningen eller stegningen igen.
En række små  eller F7 vises i displayet.	De elektroniske kredsløb er varme.	Se kapitlet om indbygning.

** Advarsel!**

*I tilfælde af selv mindre brud, revner eller spalter på den glaskeramiske overflade, skal apparatet omgående afbrydes for at undgå risiko for elektrisk stød.  
Ring til kundeservice.*

**DA 5 / KOGE - ELLER STEGEOVERSIGT**
**• GLASKERAMISK PLADE**

		KOGE TIL OPKOGNING		KOGE/BRUNE KOGEPUNKT SMÅKOGE		KOGE/SIMRE			HOLDE VARMT	
		9	8	7	6	5	4	3	2	1
<b>SUPPER</b>	SUPPER						●			
	LEGEREDE SUPPER								●	
<b>FISK</b>	I KOGELAGE				●					
	FROSSEN					●				
<b>SAUCER</b>	SOVS MED MELJÆVNING								●	
	BEARNAISESOVS, HOLLANDAISESOVS									●
	ANDRE SAUCER									●
		9	8	7	6	5	4	3	2	1
<b>GRØNTAGER</b>	JULESALAT, SPINAT						●			
	TØRREDE GRØNTSAGER						●			
	KOGTE KARTOFLER						●			
	BRASEDE KARTOFLER					●				
	STEGTE KARTOFLER					●				
	OPTØNING AF GRØNTSAGER						●			
<b>KÅD</b>	KØD I TYNDE SKIVER	●								
	PANDESTEGTE BØFFER				●					
	GRILLSTEGT KØD	●								
<b>FRITURE- STEGNING</b>	FROSNE POMMES FRITES	●								
	FRISKSÅRNE POMMES FRITES	●								
		9	8	7	6	5	4	3	2	1
<b>ANDET</b>	TRYKKOGER (FRA FØRSTE HVISLEN)						●			
	FRUGTSAUCER								●	
	PANDEKAGER			●						
	VANILLECREME									●
	SMELTET CHOKOLADE									●
	SYLTETØJ/MARMELADE				●					
	MÆLK						●			
	SPEJLÆG				●					
	PASTA					●				
	BABYMAD PÅ GLAS (VANDBAD)									●
	GRYDERETTER						●			
	RISRETTER					●				
	RISENGRÅ, D								●	

# **Brandt**

**Kära kund,**

**Du har just blivit ägare till En spishäll av märket **BRANDT** och det vill vi tacka dig för.**

**Denna maskin har tillverkats med allt vårt engagemang och vår expertis för att fylla dina behov. Det är en högpresterande produkt som har konstruerats med tanke på användarvänlighet.**

**Du finner även i **BRANDTS** produktutbud ett vidsträckt sortiment av ugnar, mikrougnar, köksfläktar, = spisar, diskmaskiner, tvättmaskiner, torktumlare, kylskåp, och frysar, som du kan passa ihop med din nya spishäll från **BRANDT**.**

**Besök vår webbplats [www.brandt.com](http://www.brandt.com) där du hittar all nödvändig och kompletterande information.**

## **BRANDT**

**I syfte att ständigt förbättra våra produkter reserverar vi oss rätten att göra alla tekniska, funktionella eller estetiska ändringar.**



**Viktigt :**

**För att snabbare använda apparaten rätt är det viktigt att du läser installations- och användningsinstruktionerna noggrant innan du startar den.**

[www.brandt.com](http://www.brandt.com)

**SV INNEHÅLL**

• Säkerhetsföreskrifter	17
• Hänsyn till miljön	17
• Beskrivning av apparaten	18
<b>1 / INSTALLATION AV DIN APPARAT</b>	
• Val av placering	19
• Infattning	19
• Anslutning	20
<b>2 / ANVÄNDNING AV APPARATEN</b>	
• Beskrivning av apparaten	21
• Kokkärl för keramikhäll	22
• Beskrivning av kontroller	23
• Igangsättning av bordet	23
• Temperaturre glace	23
• hur man stänger av hallen	23
• Extrazon	23
• Oberoende timer	23
• Inställning av timerna	23
• användning av barnsakerhet	24
• sakerhet gallande haallens funktion	24
<b>3 / REGELBUNDET UNDERHÅLL AV APPARATEN</b>	
• Skötsel	25
• Underhåll	25
<b>4 / SÄRSKILD INFORMATION, FEL</b>	
• Vid installation	26
• Vid drift	26
• Under användning	26
<b>5 / LISTA ÖVER KOKTEMPERATURER</b>	27



## • SÄKERHETSFÖRESKRIFTER

Denna apparat är avsedd att användas av enskilda personer för hushållsbruk. Dessa spishällar är endast avsedda för att tillreda drycker och matvaror och har inga delar som innehåller asbest.

### • Restvärme

Så länge en kokzon är varm lyser en signallampa eller "H" (beroende på modell) i displayen som motsvarar zonen.

När en kokzon är i stoppläge men har hög temperatur förblir lampan tänd.

Efter ett längre strömavbrott kan en annan signallampa tändas, den släcks när man trycker på vilken knapp som helst. Kokzonernas temperaturer kan däremot förbli höga.



### **Observera**

**Rör inte dessa zoner med risk för brännskador.**

**Titta inte intensivt på kokzonernas halogenlampor.**

### • Barnsäker användning

Spishällen har en barnsäkerhet som låser användningen vid stopp eller under kokning (se kapitlet: Barnsäker användning). Glöm inte att låsa upp den före användning.



### **Strömfara**

**Försäkra dig om att sladden från någon elektrisk apparat som är ansluten i närheten av hällen inte är i kontakt med någon kokzon.**

**Om en spricka uppstår på glasytan skall du genast koppla bort apparaten för att undvika elchocker.**

**Ta bort säkringarna eller använd strömbrytaren.**

**Använd inte spishällen innan ovansidan i glas har bytts ut.**

## • HÄNSYN TILL MILJÖN

– Apparaten förpackning kan återvinnas. Genom att placera förpackningen i återvinningscontainers som tillhandahålls av kommunen bidrar du till att skydda miljön.



– Apparaten innehåller också material som kan återvinnas. Detta logo visar att begagnade apparater inte skall slängas med andra sopor. Den återanvändning av apparaterna som tillverkaren organiserar sker under bästa villkor enligt europeiska direktivet 2002/96/CE gällande avfall av elektrisk och elektronisk utrustning. Vänd dig till kommunen eller återförsäljaren för att få adressen till närmsta uppsamlingsställen.

– Vi tackar dig för att du bidrar till att skydda miljön.

SV

• **BESKRIVNING AV APPARATEN**

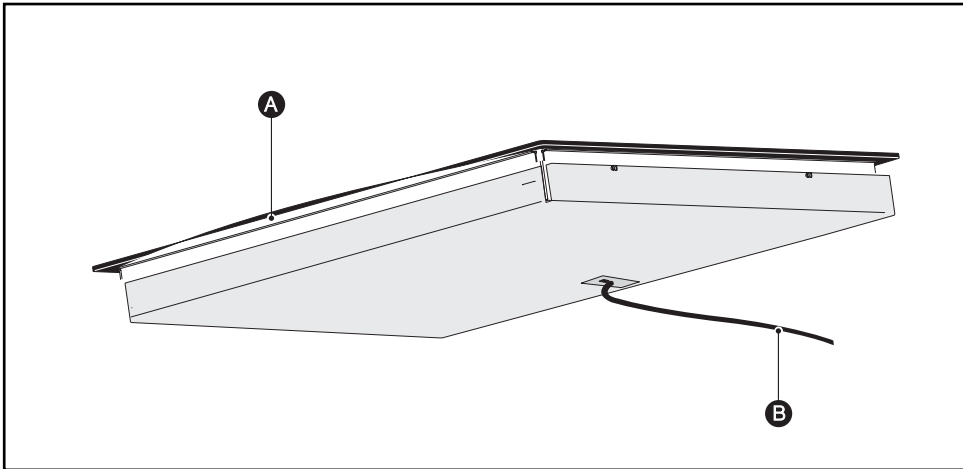

- A** Glaskeramik
- B** Anslutningsladd

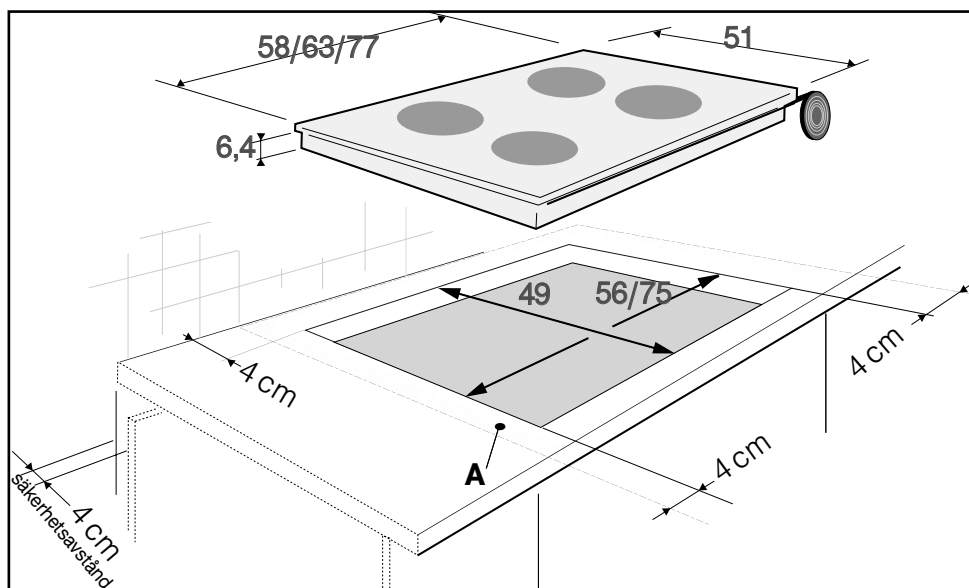
**1 / INSTALLATION AV APPARATEN****SV**

- **VAL AV PLACERING**

Apparaten skall placeras så att elkontakten blir åtkomlig.

Avståndet mellan apparatens kant och den laterala eller bakre väggen (eller avdelningen) skall vara minst 4 cm (zon A).

Hällen kan byggas in direkt i arbetsytan över ugnen i övre läge. (minimialstånd 10 mm)

- **INFATTNING**

Se ovanstående bild.

En packning garanterar tätheten till arbetsytan.

-Packningen är placerad under hällen. För in hällen direkt i skärningen.

-Packningen medlevereras i påsen, fäst den under hällen.

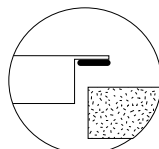

## SV 1 / INSTALLATION AV APPARATEN

### • ANSLUTNING

Dessa hållar måste anslutas till nätet med ett uttag som överensstämmer med publikationen CEI 60083 eller med en flerpolig säkerhetsbrytare som överensstämmer med gällande regler.

När hållen ansluts, eller efter ett längre strömavbrott, tänds en signal på kontrollpanelen. Vänta 30 cirka sekunder så att informationen försvinner innan du använder hållen (Displayen är normal och används också av kundeservice). Under inga omständigheter skall användaren bry sig om den.



#### Observera

*Om strömförsörjningssladden är felaktig, skall den bytas ut av kundservice eller av någon med likvärdig kompetens för att undvika all fara.*

#### • Anslutning 220-240V ~

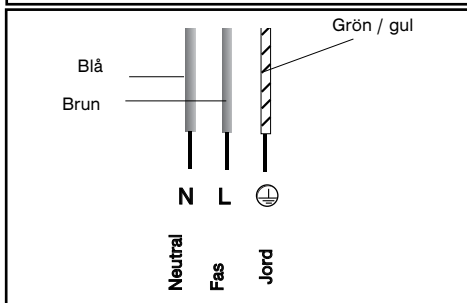
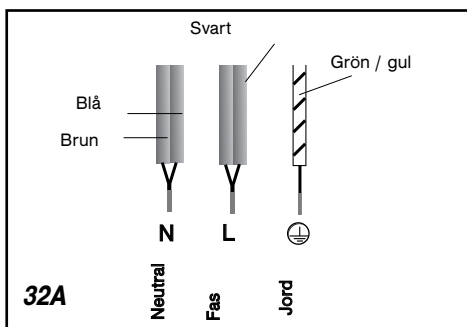

#### • Anslutning 400V 2N ~ - 16A

Separera de tre fasledningarna L1, L2 före anslutning.

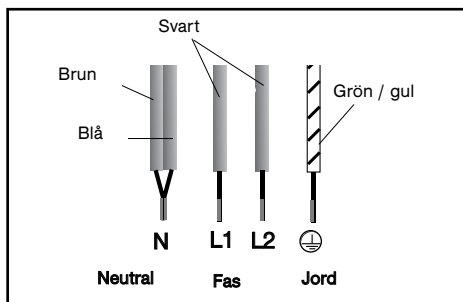

Vid en anslutning till 400 V 2N trefasig, om fel uppstår, kontrollera att den neutrala ledningen är ordentligt ansluten.

#### • Anslutning 2x230V 2L+2N ~ - 16A

Separera ledningarna före anslutning.

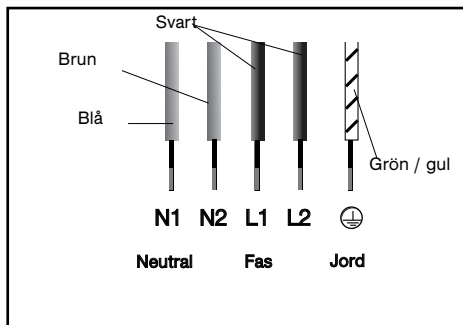

#### • Anslutning 400V 3 ~ - 16A

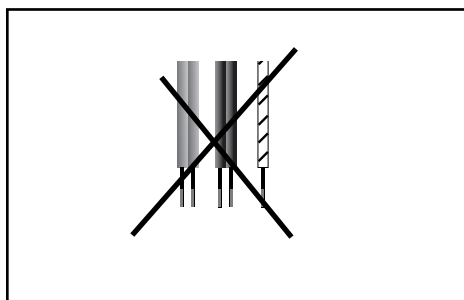

**2 / INSTALLATION AV APPARATEN**

**SV**

**• BESKRIVNING AV OVANSIDAN**

**TV 622**

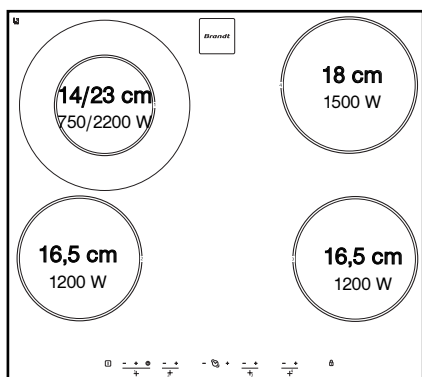

**TV 624**

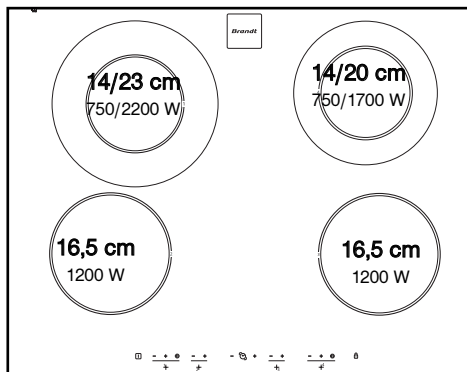

**TV 682**

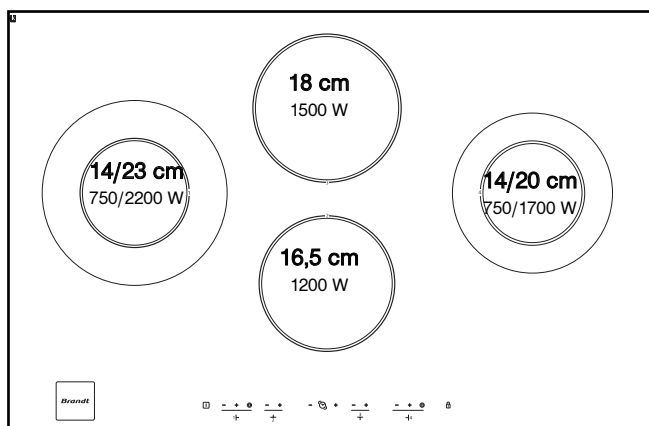

**SV 2 / ANVÄNDNING AV APPARATEN****• KOKKÄRL FÖR GLASKERAMIK****• Kokkärl**

De måste vara anpassade för elektriskt bruk.

De måste ha en platt botten.

Använd helst kokkärl i:

- Rostfritt stål med botten i tjock trimetall eller "sandwich".
- Aluminium med tjock slät botten.
- Emaljerat stål

**• Användning**

Ett högre reglage behövs när :

- kvantiteterna är stora
- kokning sker utan lock
- när en kastrull i glas eller keramik används.

Ett lägre reglage behövs när :

- produkter tillreds som har tendens att brännas vid (börja med ett lägre reglage och öka vid behov).
- när det kokar över (ta bort locket eller kastrullen och sänk reglaget).

**• Energibesparing :**

Placera i 0-position för att avsluta kokningen och låt kokkärlet stå kvar för att utnyttja värmen (du sparar på så vis energi).

Använd lock så ofta som möjligt för att minska värmeförlust genom dunstning.

**• Automatreglage av kokplattorna.**

Kokplattorna regleras automatiskt, de tänds och släcks för att bibehålla vald temperatur. På så vis förblir temperaturen jämn och anpassas till produkternas koktider.

Hur ofta reglaget görs beror på vald temperatur.

**Råd**

**Använd rätt storlek på kokkärl. Bottendiametern skall motsvara eller överstiga den markerade zonen.**

**Lämna inte kvar ett tomt kokkärl på kokzonen.**

**Lämna inte kvar ett kokkärl som innehåller varmt fett på kokzonen utan tillsyn.**

## • BESKRIVNING AV KONTROLLERNA

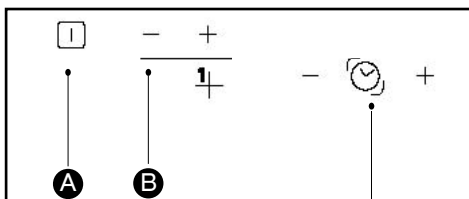

- A** Hällens start/stopknapp.
- B** Temperaturknappar - + per kokzon.
- C** Timerknappar för kokzonerna.

## • IGÅNGSÄTTNING AV BORDET

- Tryck på hällens startknapp .

## • TEMPERATURREGLAGE

- Tryck på knapparna - + som kontrollerar den zon du vill använda för att reglera temperaturen. Gör samma sak för de andra kokzonerna.

## • HUR MAN STÄNGER AV HÄLLEN:

För att stänga av en kokplatta, tryck samtidigt under flera sekunder på knapparna "+” och “-” eller på knappen “-” tills 0.

För att släcka alla kokpunkter använd knappen .

## • EXTRAZON

Extrazonen används endast när den huvudsakliga värmezonen är tänd.

Hur man sätter på det:

- Sätt på strömmen. 

- Tryck på knappen , en signal bekräftar tryckningen eller så visas strömstyrkan och ett “E”; ställ in strömstyrkan om nödvändigt.

Hur man stänger av det:

- Tryck på knappen , en signal bekräftar manövern.

## • OBEROENDE TIMER

1 - Endast då bordet är avstängt

2 - tills ..”0”.. visas

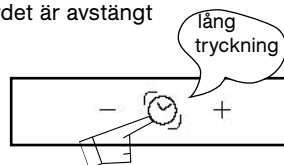

3 - Ställ in tiden upp till 99 minuter

För att stoppa timern, tryck samtidigt på “-” och “+” på tiduret.



### Råd

Den beroende timern går inte att använda då kokzonerna är på.

## INSTÄLLNING AV TIMERNA

En timer per kokzon är tillgänglig för att ställa in tillagningstiden.

Genom att trycka flera gånger på knappen , väljer du den kokzon som timern skall kontrollera.

För modellerna TV 622 och TV 624 visas en lysdiod som lyser.

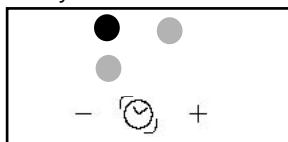

För modellen TV 682 visas strömstyrkan och en punkt blinkar

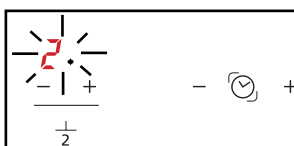

### • Hur man använder timern:

1 - Sätt på kokzonen

2 - Ställ in strömstyrkan.

3 - Placera timersymbolen på denna kokzon.

4 - Ställ in tiden genom att trycka på “+” eller “-”.

När tillagningstiden har runnit ut, släcks zonen, timern visar 0 och en signal hörs.

5 - Tryck på knappen “+” eller “-” på timern för att stoppa signalen.

## SV 2 / ANVÄNDNING AV APPARATEN

### • Hur man ändrar timerns inställning:

- 1 - Placera timersymbolen på kokzonen som skall ändras.
- 2 - Tryck på knappen "+" eller "-" på timern.

### • Hur man stoppar timern:

- 1 - Placera timersymbolen på kokzonen som skall stoppas.
- 2 - Tryck samtidigt i flera sekunder på knapparna "+" och "-" på timern eller på knappen "-" på timern tills 0 visas.

### • För att använda en annan timer

Placera timersymbolen på en annan kokzon. Siffrorna på displayen lyser, ställ in tiden.



### Observera

Då flera timrar är på samtidigt, visar lysdioden som lyser eller punkten som blinkar på displayen kokzonen för vilken timern kan ändras eller stängas av.

## • ANVÄNDNING AV "BARNSÄKERHET"

Spishällen har en barnsäkerhet som låser kontrollerna vid stopp (t.ex. vid rengöring) eller under kokning (för att behålla reglagen). Av säkerhetsskäl är endast "stoppknappen" alltid aktiv och gör att man kan släcka en värmezonen även om den är låst.

### • Hur man låser

Håll in låsknappen till signallampan ovanför tänds och en signal hörs som bekräftelse.

### • Låst håll i drift

Displayen av kokzoner i drift alternerar mellan att visa temperaturen och låssymbolen . När du trycker på temperaturknapparna eller timern för zoner i drift, tänds låsningens signallampa, den släcks efter några sekunder, Endast "stoppknappen" är alltid i funktion.

På de kokzonen som inte är i drift, tänds symbolen  och signallampan när du trycker på knapparna "start/stopp". Denna display släcks efter några sekunder,

### • Hällen är låst vid stopp

Signallampan över låsknappen är släckt. En

lätt tryckning på denna knapp tänds signallampan. Signallampan visas när du trycker på knappen start/stopp på vilken zon som helst.

### • Hur man låser upp.

Tryck på låsknappen tills signallampan släcks och en dubbel signal hörs som bekräftelse.



### Råd

Glöm inte att låsa upp hällen före nästa användning. (se kapitlet "användning av barnsäkerhet").

## • SÄKERHET GÄLLANDE HÄLLENS FUNKTION

### • Auto-Stoppssystem

Om du glömmet att stänga av under en tillredning, har spishällen en säkerhetsfunktion "Auto-Stoppssystem" som stänger av den bortglömda zonen automatiskt, efter en förutbestämd period (mellan 1 och 10 timmar beroende på temperaturen).

Om denna säkerhet sätts i funktion visar displayen att kokzonen har släckts "AS" eller "A" i kontrollzonen och ett "bip"-ljud hörs under cirka 2 minuter. Du behöver bara trycka på vilken kontrollknapp som helst för att stoppa det. En dubbel ljudsignal bekräftar manövern.



**3 / REGELBUNDET UNDERHÅLL AV DIN APPARAT****SV****• SKÖTA APPARATEN**

Undvik stötar från kokkärl:

Glaskeramikytan är mycket slitstark men inte helt oförstörbar.

Placera inte varma lock direkt på spishällen. En "sugkoppseffekt" riskerar att skada ytan.

Undvik att skrapa med kokkärlen som i längden kan förstöra dekorationen ovanpå ytan.

Undvik att placera kokkärlen på inramningen eller dekorativa partier (beroende på modell).

Undvik att använda kokkärl med skrovlig eller ojämn botten. De kan medföra material som fläckar ner eller rispar hällen.

**Dessa defekter som inte orsakar funktionsfel eller omöjliggör användningen ingår inte i garantin..**

Placera inga rengöringsprodukter eller brandfarliga produkter i utrymmet under spishällen.

Värm inte upp en öppnad konserverburk, den kan spricka.

Denna försiktighetsåtgärd gäller självklart för alla tillredningssätt.





Använd aldrig aluminiumfolie för tillredning. Placera aldrig produkter som är förpackade i aluminium eller ligger i en aluminiumlåda på spishällen.

Aluminium kan smälta och ge permanenta skador på spishällen.

Spishällen skall inte användas som avsjälplingsplats (risk för brand, repor,...).

Ångrengöring skall inte användas. Ångan kan skada spishällen.

**• UNDERHÅLL AV APPARATEN**

OLIKA FORMER AV NEDSMUTSNING	ANVÄND	HUR GÖR MAN ?	
Lätt nedsmutsning	Svampar för rengöring.	Blöt zonen ordentligt med varmt vatten och torka.	
Ansamling av brända rester. Socker som runnit över, smält plast.	Svampar för rengöring. Skrapa för glas.	Blöt zonen ordentligt med varmt vatten, använd en skrapa avsedd för glas för grovrengöring, avsluta med den gröna sidan på en svamp och torka.	
Ringar och spår av kalk.	Ättika.	Använd varm ättika på smutsfläckar, låt verka, torka med mjuk trasa.	
Blanka metallfläckar. Underhåll varje vecka.	Specialprodukt för glaskeramik.	Använd en specialprodukt för glaskeramik på ytan, helst skall den innehålla silikon (skyddseffekt).	
 rengöringsmedel	 svamp för rengöring speciellt för sköra artiklar	 pulver	 svamp med skrapeffekt



**SV 4 / SÄRSKILD INFORMATION OM OLYCKOR****• Vid installation**

<i>DU SER ATT :</i>	<i>MÖJLIGA ORSAKER:</i>	<i>ÅTGÄRD :</i>
En display visas.	Normal funktion.	Ingenting.
Installationen slås ifrån.	Anslutningen är felaktig.	Kontrollera överensstämmelse. Se kapitel om anslutning:
En enda sida fungerar.		

**• Vid start**

<i>DU SER ATT :</i>	<i>MÖJLIGA ORSAKER:</i>	<i>ÅTGÄRD :</i>
Hällen fungerar inte och displayerna tänds inte.	Apparaten är inte ansluten. Anslutningen eller kopplingen är felaktig.	Kontrollera säkringarna och strömbrytaren.
Hällen fungerar inte, informationen  visas.	Hällen är låst	se kapitlet om användning av "BARNSÄKERHET"

**• Under användning**

<i>DU SER ATT :</i>	<i>MÖJLIGA ORSAKER:</i>	<i>ÅTGÄRD :</i>
Hällen har slutat att fungera och ett "BIP" hörs cirka var 10 sekund och en  eller F7 visas.	Något har kokat över eller ett föremål hindrar användningen av kontrollknapparna.	Rengör eller ta bort föremålet och starta på nytt.
En rad av små  eller F7 visas.	De elektroniska kretsarna är upphettade.	Se kapitel om infattning.

**Observera**

*Om glaskeramiken spricker, går sönder eller får smärre skador, koppla genast bort apparaten för att undvika elchocker. Kontakta kundservice.*

## 5 / TEMPERATURER

SV

## • GLASKERAMIK

		STEKA KOKA UPP		KOKA, BRYNA KOKA UPP IGEN KOKNING AV BULJONG		KOKA/SJUDA			HÅLLA VARMT	
		9	8	7	6	5	4	3	2	1
<b>SOPPOR</b>	BULJONG						●			
	TJOCKA SOPPOR								●	
<b>FISK</b>	SKY				●					
	DJUPFRYST					●				
<b>SÅS</b>	TJOCK, MJÖLBASERAD								●	
	MED SMÖR OCH ÄGG (BÉARNAISE, HOLLANDAISE)									●
	FÄRDIGA SÅSER									●
<b>GRÖNSAKER</b>	ENDIVER, SPENAT	9	8	7	6	5	4	3	2	1
	TORKADE BÖNOR, ÄRTOR									
	KOKT POTATIS									
	STEKT POTATIS						●			
	BRYNT POTATIS						●			
	UPPTNING AV GRÖNSAKER							●		
<b>KÖTT</b>	TUNNT KÖTT	●								
	STEKT BIFF				●					
	GRILLAT (GRILLGALLER)	●								
<b>FRITERAT</b>	DJUPFRYST POMMES FRITES	●								
	FÄRSK POMMES FRITES	●								
<b>VARIATIONER</b>	TRYCKKOKARE (NÄR DET VISSLAR)	9	8	7	6	5	4	3	2	1
	KOMPOTTER									●
	CRÊPES			●						
	VANILJKRÄM									●
	SMÄLT CHOKLAD									●
	MARMELAD				●					
	MJÖLK							●		
	STEKT ÄGG				●					
	PASTA						●			
	BARNMAT (VATTENBAD)									●
	GRYTOR							●		
	KREOLRIS					●				
	RISGRYNSGRÖT									●

NO

**Brandt****Kära kund,**

**Du har just blivit ägare till En spishäll av märket **BRANDT** och det vill vi tacka dig för.**

**Denna maskin har tillverkats med allt vårt engagemang och vår expertis för att fylla dina behov. Det är en högpresterande produkt som har konstruerats med tanke på användarvänlighet.**

**Du finner även i **BRANDTS** produktutbud ett vidsträckt sortiment av ugnar, mikrougnar, köksfläktar, = spisar, diskmaskiner, tvättmaskiner, torktumlare, kylskåp, och frysar, som du kan passa ihop med din nya spishäll från **BRANDT**.**

**Besök vår webbplats [www.brandt.com](http://www.brandt.com) där du hittar all nödvändig och kompletterande information.**

**BRANDT**

**I syfte att ständigt förbättra våra produkter reserverar vi oss rätten att göra alla tekniska, funktionella eller estetiska ändringar.**

**Viktigt : För att snabbare använda apparaten rätt är det viktigt att du läser installations- och användningsinstruktionerna noggrant innan du startar den.**

[www.brandt.com](http://www.brandt.com)

**INNHOLDSFORTEGNELSE****NO**

- Gode råd om sikkerhet ..... 30
- Miljøvern ..... 30
- Beskrivelse av apparatet ..... 31

**1 / INSTALLASJON AV APPARATET**

- Valg av plassering ..... 32
- Innbygging ..... 32
- Koblinger ..... 33

**2 / BRUK AV APPARATET**

- Beskrivelse av platetoppen ..... 34
- Kasseroller for glasskeramikk platetopp ..... 35
- Beskrivelse av betjeningsknappene ..... 36
- Igangsetting av platetoppen ..... 36
- Ekstrasone ..... 36
- Uavhengig timer ..... 36
- Innstilling av timerne ..... 36
- Bruk av barnesikring ..... 37
- Sikkerhetsanordninger i drift ..... 37

**3 / VANLIG VEDLIKEHOLD AV APPARATET**

- Beskytte apparatet ..... 38
- Vedlikeholde apparatet ..... 38

**4 / SPESIELLE MELDINGER, UHELL**

- Ved idriftsetting ..... 39
- Ved igangsetting ..... 39
- Under bruk ..... 39

**5 / PLATETOPP ..... 40**

**NO GODE RÅD OM SIKKERHET****• GODE RÅD OM SIKKERHET**

Denne platetoppen er beregnet for privatpersoner i hjemmet.

Disse platetoppene er kun beregnet på koking av drikker og matvarer som ikke inneholder bestanddeler med asbest.

**• Restvarme**

Så lenge en kokesone i drift er brennhet, lyser en varsellampe eller "H" (ifølge modellene), som samsvarer med denne sonen, i indikatoren.

Når en kokesone er på av-stilling, dersom den har høy temperatur, lyser denne visningen fremdeles.

Etter en lengre strømstans lyser eventuelt en annen lampe, den slukkes med et trykk på en tilfeldig tast. Men temperaturen for de strålende kokesonene kan fremdeles være høy.

**Forsiktig**

**Pga. forbrenningsfare må du ikke berøre disse sonene.**

**Ikke stirr på kokesonenes halogenlamper.**

**• Barnesikring**

Platetoppen har en barnesikring som sperrer bruk av den når den er slått av eller under koking (se kapittelet: Bruk av barnesikring).

Ikke glem å fjerne sikringen før du skal bruke den igjen.

**Elektrisk fare**

**Sjekk at det ikke finnes strømledninger for elektriske apparater koblet til veggkontakten i nærheten av platetoppen, som er i kontakt med kokesonene.**

**Dersom en brist kommer til syne i glasset, må du øyeblikkelig frakoble apparatet for å unngå fare for elektrisk støt.**

**Dette gjør du ved å fjerne sikringene eller slå av avbryteren.**

**Ikke bruk platetoppen igjen før glassplaten er skiftet ut.**

**• MILJØVERN**

– Emballasjematerialene for dette apparatet kan resirkuleres. Bidra til resirkuleringen av disse og dermed til miljøvern, ved å bringe dem til kommunale containere beregnet til dette.



– Apparatet inneholder også mange resirkulerbare materialer. Derfor har den en logo som angir at gamle apparater ikke skal blandes med annet avfall. Resirkuleringen av apparatet som utføres av fabrikkanten, vil dermed gjennomføres på de mest gunstige vilkår, i samsvar med europeisk direktiv 2002/96/EF om avfall fra elektrisk eller elektronisk utstyr. Ta kontakt med rådhuset eller forhandleren for å få rede på innsamlingssteder for gamle apparater i nærheten av hjemmet ditt.

– Takk for at du bidrar til miljøvern!

• **BESKRIVELSE AV APPARATET**

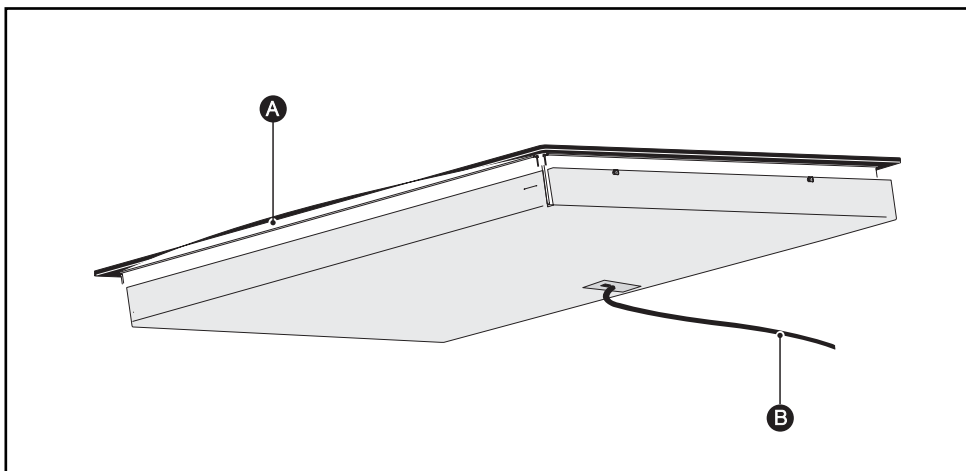

- A** Glasskeramikk
- B** Strømledning

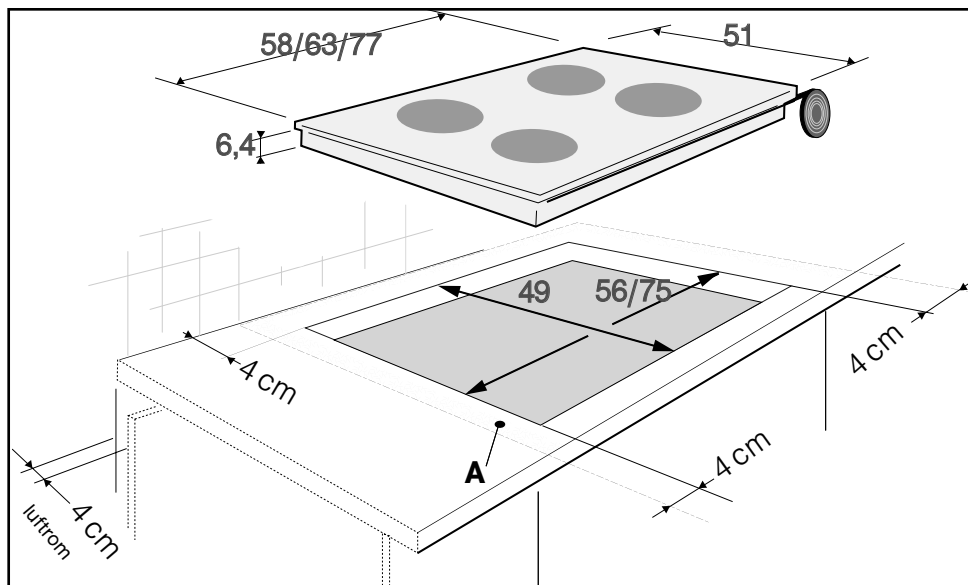
**NO 1 / INSTALLASJON AV APPARATET**

- **VALG AV PLASSERING**

Apparatet skal plasseres slik at strømstøpselet er tilgjengelig.

Avstanden mellom apparatets kant og veggen (eller skilleveggen) på siden eller bak, skal være minst 4 cm (sone A).

Bordet kan innbygges direkte i benkeplaten over ovnen i øvre stilling. (minimumsavstand 10 mm)

- **INNBYGGING**

Følg tegningen over.

En pakning sørger for tetthet til benkeplaten.

- Denne pakningen er limt under platetoppen, før platetoppen direkte inn i åpningen.

- Denne pakningen leveres i posen, lim den under platetoppen.

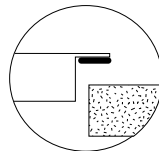



## 1 / INSTALLASJON AV APPARATET

NO

• **TILKOBLING**

Disse platetoppene skal kobles til lysnettet via en strømkontakt i samsvar med kunngjøring IEC 60083 eller en innretning med avbrytelse som kobler alle poler i samsvar med gjeldende installasjonsvedtekter.

Når platetoppen kobles til lysnettet eller etter en lengre strømstans, vises en lyskoding på kontrollpanelet. Vent i ca. 30 sekunder til disse opplysningene forsvinner før du tar i bruk platetoppen (denne visningen er normal og er i påkommende tilfelle beregnet på din kundeservice. Brukeren av platetoppen skal ikke ta hensyn til denne).

**Forsiktig**

*Hvis ledningen er skadet, skal den av sikkerhetsgrunner skiftes ut av fabrikannten, dennes kundeservice eller en person med lignende kvalifikasjon.*

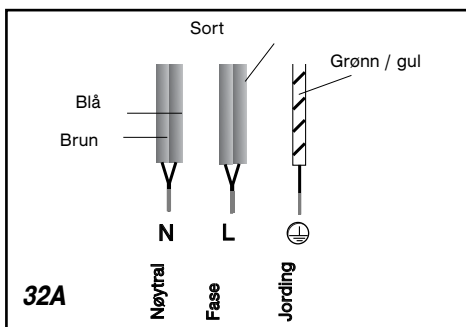
• **Tilkobling 220-240V ~**

32A

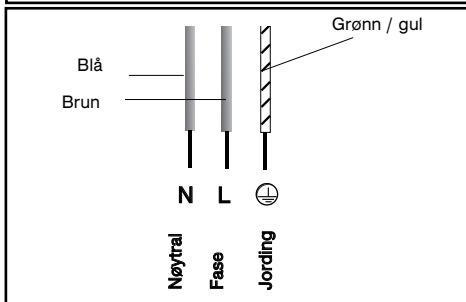
• **Tilkobling 400V 2N ~ - 16A**

Atskill de 2 fasestrådene L1, L2 før tilkobling.

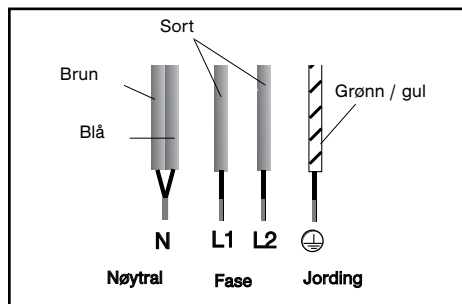

Ved en 400 V 2N trefaset tilkobling, i tilfelle feilfunksjon ved platetoppen, sjekk at den nøytrale ledningstråden er tilkoblet.

• **Tilkobling 2x230V 2L+2N ~ - 16A**

Atskill ledningene før tilkobling.

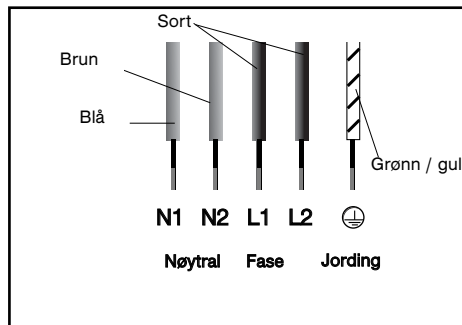
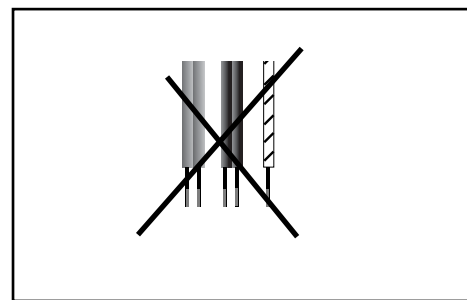
• **Tilkobling 400V 3 ~ - 16A**

**NO 2 / BRUK AV APPARATET**

**• BESKRIVELSE AV PLATETOPPEN**

**TV 622**

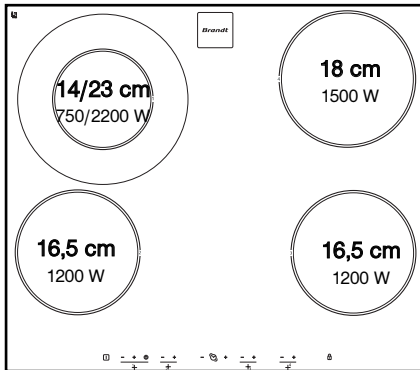

**TV 624**

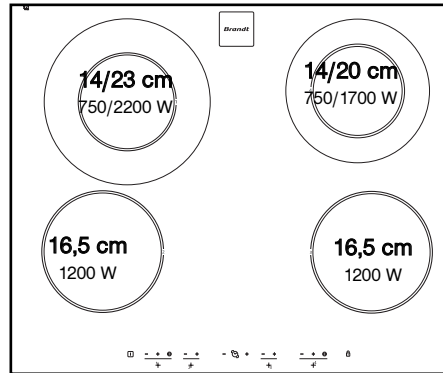

**TV 682**

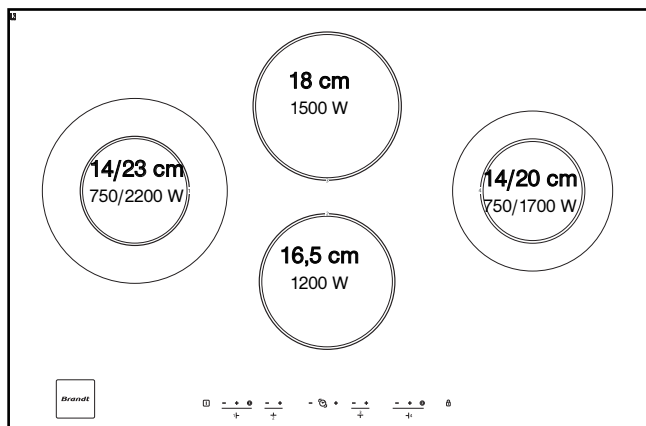

## • **KASSEROLLER FOR GLASSKERAMISK PLATETOPP**

### • **Kasserollene**

De skal være beregnet på elektrisk koking.

De skal ha flat bunn.

Bruk fortrinnsvis kasseroller av:

- rustfritt stål med tykk trimetallbunn eller "sandwich-bund".
- Aluminium med tykk og glatt bunn.
- Emaljert stål

### • **Bruk**

Høyere innstilling behøves ved:

- store mengder
- koking uten kasserolle
- bruk av en kasserolle av glass eller keramikk.

Lavere innstilling behøves ved:

- koking av en matvare som har en tendens til å brenne seg lett fast (begynn med lavere innstilling, og så kan du øke innstillingen etter hvert om nødvendig).
- overkoking (ta av lokket eller fjern kasserollen, og så setter du ned varmen).

### • **Energibesparing:**

For å avslutte kokingen sett på stillingen 0, samtidig som du lar kasserollen stå på platen for å utnytte den akkumulerte varmen (og dermed spare strøm).

Bruk lokk så ofte som mulig for å redusere varmetap pga. fordamping.

### • **Automatisk regulering av varmeplatene**

Varmeplatene reguleres automatisk, de tenes og slukkes for å opprettholde den valgte effekten. Dermed holdes temperaturen homogen og tilpasset kokingen av matvarene.

Reguleringsfrekvensen varierer avhengig av valgt effekt.



### **Råd**

**Bruk en kasserolle med egnet størrelse. Bunnens diameter skal være lik eller større enn serigrafisonen.**

**Ikke la det stå en tom kasserolle på en kokesone.**

**Ikke la det stå en kasserolle med varm olje eller varmt fett uten tilsyn på en kokesone.**

## NO 2 / BRUK AV APPARATET

### • BESKRIVELSE AV BETJENINGSINNRETNINGENE

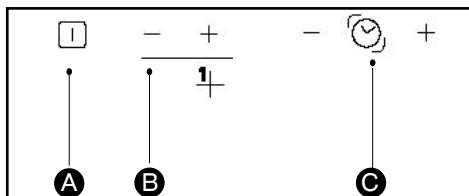

- A** Platetoppens på/av-tast.
- B** Effekttaster - + for hver kokesone.
- C** Timertaster for kokesonene.

### • IGANGSETTING AV PLATETOPPEN

- Trykk på platetoppens på-tast

#### EFFEKTINNSTILLING

- Trykk på tastene - + for den kokesonen du ønsker å bruke, for å stille inn effekten. Gjør det samme for de andre kokesonene.

#### AVSLÅING AV PLATETOPPEN

For å slå av en kokeplate trykk flere sekunder samtidig på tastene "+ og -" eller på tasten "-" helt til 0.

For å slå av alle platetoppens varmeplater bruker du tasten

#### EKSTRASONE

Den ekstra kokesonen kan bare brukes når hovedvarmesonen er i drift.

For å slå den på:

- Velg en effekt.
- Trykk på tasten , du hører en pipelyd som bekrefter betjeningen din, effekten og en "E" angis vekselvis, tilpass effekten om nødvendig.

For å fjerne den:

- Trykk på tasten , un pipelyd bekrefter betjeningen din.

### • UAVHENGIG TIMER

1 -Bare når platetoppen er avslått

2 - helt til du ser.."0"..



3 - Still inn varigheten opptil 99 minutter  
For å stanse timeren trykker du samtidig på "-" og "+" på timeren.



#### Råd

**Du kan ikke bruke den uavhengige timer hvis kokesonene er i drift.**

#### INNSTILLING AV TIMERNE

Det finnes en timer for hver kokesone for å stille inn en koketid.

Med etterfølgende trykk på tasten velger du kokesonen avhengig av hvor du vil anvende timeren.

På modellene TV 622 og TV 624 vises en lys led.

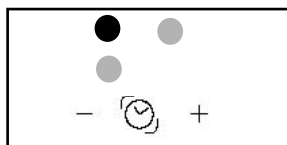

På modellen TV 682 blinker visning av effekt og et punkt.

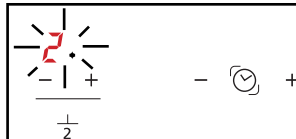

#### • For å bruke timeren:

- 1 - Slå på kokesonen.
- 2 - Still inn effekt.
- 3 - Still timervisningen på denne kokesonen.
- 4 - Still inn varighet ved å trykke på "+" eller "-"

Ved koketidens slutt slukkes sonen, og timeren angir 0 og en pipelyd varsler deg.

- 5 - Trykk på timertasten "+" eller "-" for å stanse denne pipelyden.

### • For å endre timerinnstillinger:

1 - Still timervisningen på den kokesonen du vil endre.

2 - Trykk på timertastene "+" eller "-".

### • For å stanse timeren:

1 - Still timervisningen på den kokesonen du vil stanse.

2 - Trykk samtidig i flere sekunder på timertastene "+" og "-" eller på timertasten "-" helt til 0.

### • For å velge en annen timer

Still dreievisningen på en annen sone. Visningen lyser klart, still inn varigheten.



### Forsiktig

Når flere timere er i drift, angir LED-en som lyser klarere eller det blinkende punktet i effektdisplayet, den sonen hvor timeren kan endres eller fjernes.

## • BRUK AV "BARNESIKRING"

Platetoppen har en barnesikring som låser betjeningsinnretningene når de er slått av (f.eks. ved rengjøring) eller under koking (for å opprettholde innstillingene dine).

Av sikkerhetsgrunner er det bare "av-tasten" som alltid er aktiv og tillater å slå av en varmesone selv om den er låst.

### • Hvordan låser du?

Hold låsetasten nede helt til lysdioden over den lyser og en pipelyd bekrefter valget ditt.

### • Platetopp som er låst under drift

Displayet for kokesoner i drift angir effekten og låsesymbolet vekselvis .

Når du trykker på tastene for **effekt** eller **timer** for driftssonene, lyser lysdioden, og så slukkes den etter et par sekunder.

Det er bare tasten "av" som alltid er aktiv

På kokesonene som ikke er i drift, lyser symbolet og lysdioden når du trykker på tastene "på/av".

Denne visningen slukkes etter et par sekunder.

### • Platetoppen låses når den er slått av

Lysdioden over låsetasten er slukket. Et kort trykk på denne tasten får lysdioden til å lyse.

Lysdioden vises når du trykker på en **på / av**-tast for hvilken som helst sone.

### • Hvordan låse opp?

Trykk på låsetasten helt til lysdioden slukkes og en dobbel pipelyd bekrefter valget ditt.



### Råd

Husk å låse opp platetoppen din før du tar den i bruk igjen (se kapittelet "bruk av barnesikring").

## • SIKKERHETSANORDNINGER FOR PLATETOPPEN

### • Auto-Stop-system

Hvis du glemmer å slå av en tilberedning, har platetoppen sikkerhetsfunksjonen "**Auto-Stop-system**", som slår den glemte kokesonen av automatisk etter en varighet som er fastsatt på forhånd (på mellom 1 og 10 timer alt etter brukt effekt).

I tilfelle denne sikkerheten utløses, angis avslåingen av kokesonen med visning av "**AS**" eller "**A**" i betjeningssonen og det sendes ut en "pipelyd" i ca. 2 minutter. Det er bare å trykke på en tilfeldig tast for å stanse den.

En dobbel pipelyd bekrefter valget ditt.

## NO 3 / VANLIG VEDLIKEHOLD AV APPARATET

### • BESKYTTE APPARATET

Unngå å støte borti platetoppen med kasserollene:

Overflaten av glasskeramikk er svært holdbar, men den er allikevel ikke uknuselig.

Ikke sett et varmt lokk flatt ned på platetoppen. Det vil oppstå en sugeseffekt som vil kunne skade glasskeramikkplaten.

Unngå å gni kasserollene mot platetoppen, ettersom dette kan frembringe skade på glasskeramikens dekor.

Unngå å sette kasseroller på rammen eller pyntelisten (ifølge modell).

Unngå kasseroller med ru eller bulket bunn: De vil kunne føre med seg stoff som vil kunne forårsake flekker eller riper i bordet ditt.

**Disse feilene, som ikke medfører at apparatet ikke fungerer lenger eller at det er uegnet til bruk, kommer ikke inn under garantien.**

Ikke sett vedlikeholdsprodukter eller brennbare produkter inn i skapet under platetoppen.

Ikke varm opp en hermetikkboks, den vil kunne eksplodere.

Denne forholdsregelen gjelder selvsagt for alle typer kokeplater.

Når du koker, må du aldri bruke aluminiumsfolie. Aldri sett produkter innpakket i aluminium eller i en aluminiumsskål på platetoppen.

Aluminiumet vil da smelte og skade platetoppen for alltid.

Platetoppen skal ikke brukes til å plassere ting (uheldig tenning, riper, osv.).

Du må ikke bruke damprensjøringsapparat. Dampstrålen vil kunne skade platetoppen.

### • VEDLIKEHOLD AV APPARATET

TYPER SMUSS	BRUK	HVORDAN GÅR JEG FRAM?
Overflatisk smuss.	Vaskesvamper.	Først løser du opp området i varmt vann, og så tørker du av.
Fastbrent smuss som har bygd seg opp over tid. Overkokinger av søte tilberedninger, smeltet plast.	Vaskesvamper. Glass-skrape.	Først løser du opp området i varmt vann, og så tørker du av, og så bruker du en glass-skrape for å ta vekk det grøveste, så tar du slipesiden på en vaskesvamp, og til slutt tørker du av.
Ringer og spor etter kalkavleiringer.	Sylteeddik.	Ha varm sylteeddik på smusset, la det virke og tørk av med en myk klut.
Skinnende metallfarging. Ukentlig vedlikehold.	Spesialprodukt for glasskeramikk.	Påfør et spesialprodukt for glasskeramikk på overflaten, fortrinnsvis med silikon (beskyttende virkning).

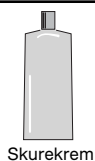

Skurekrem



Vaskesvamp  
Spesielt for ømfintlige kopper og kar



Skurepulver



Svamp med skureside



**4 / SPESIELLE MELDINGER, UHELL****NO****• Idriftsetting**

<i>DU HAR KONSTATERT AT:</i>	<i>MULIGE ÅRSAKER:</i>	<i>HVA JEG MÅ GJØRE:</i>
Et lysdisplay lyser.	Normal funksjon.	Ingenting.
Strømbrudd i lysnettet.	Platetoppen er feil tilkoblet.	Sjekk samsvaret. Se kapittelet om tilkobling.
Bare én side fungerer.		

**• Ved igangsetting**

<i>KONSTATERER DU AT:</i>	<i>MULIGE ÅRSAKER:</i>	<i>HVA JEG MÅ GJØRE:</i>
Platetoppen fungerer ikke og lysdisplayene på panelet forblir slukket.	Apparatet har ikke strømtilførsel. Strømtilførselen eller tilkoblingen er defekt.	Sjekk sikringene og strømbryteren.
Platetoppen fungerer ikke, informasjonen  angis.	Platetoppen er låst	Se kapittelet om barne-sikring

**• Under bruk**

<i>KONSTATERER DU AT:</i>	<i>MULIGE ÅRSAKER:</i>	<i>HVA JEG MÅ GJØRE:</i>
Platetoppen fungerer ikke lenger og gir fra seg en pipelyd ca. hvert 10 sekund og en  eller F7 vises.	Det har oppstått overkoking eller en gjenstand er i veien på kontrollpanelet.	Rengjør eller fjern gjenstanden og start kokingen igjen.
En rekke små  eller F7 vises.	Strømkretsene er varmet opp.	Se kapittelet om innbygging.

**Forsiktig**

*I tilfelle brist, revne eller sprekk, selv om den er liten, i glasskeramikken, frakoble apparatet ditt øyeblikkelig for å unngå elektrisk støt. Ta kontakt med kundeservice.*

**NO 5 / KOKETABELL**
**• PLATETOPP**

		STEKE KOKE OPP		KOKE/BRUNE NY OPPKOKING SMÅKOKING		KOKE/SMÅKOKE			HOLDE VARM	
		9	8	7	6	5	4	3	2	1
<b>SUPPER</b>	BULJONGER						●			
	TYKKE SUPPER								●	
<b>FISK</b>	FISKEBULJONG				●					
	FROSSEVARER					●				
<b>SAUS</b>	TYKK MED MELJEVNING								●	
	MED SMØR OG EGG (BEARNÉSSAUS, HOLLANDÉS)									●
	FERDIGSAUSER									●
		9	8	7	6	5	4	3	2	1
<b>GRØNNAKER</b>	ENDIVER, SPINAT						●			
	TØRKEDE GRØNNSAKER						●			
	KOKT POTET						●			
	STEKT POTET					●				
	SAUTERTE POTETER					●				
	TINING AV GRØNNSAKER						●			
<b>KJØTT</b>	TYNNE KJØTTSKIVER	●								
	PANNESTEKTE BIFFER				●					
	GRILLMAT (STØPEJERNSGRILL)	●								
<b>FRITYRSTEKING</b>	FROSNE POMMES FRITES	●								
	FERSKE POMMES FRITES	●								
		9	8	7	6	5	4	3	2	1
<b>VARIANTER</b>	TRYKKOKER (MED EN GANG DEN BEGYNNER Å HVESE)						●			
	KOMPOTTER								●	
	PANNEKAKER			●						
	VANILJESAUS									●
	SMELTET SJOKOLADE									●
	SYLTETØY				●					
	MELK						●			
	STEKT EGG				●					
	RØRER					●				
	BABYMAT (VANNBAD)									●
	LAPSKAUSER						●			
	KREOLSK RIS					●				
	RIS I MELK								●	

99640061 06/06