



ENGLISH
FRANÇAIS

KD-X220 / KD-X125 / KD-X120

DIGITAL MEDIA RECEIVER

INSTRUCTION MANUAL

RÉCEPTEUR MULTIMÉDIA NUMÉRIQUE

MANUEL D'INSTRUCTIONS

JVCKENWOOD Corporation

Please read all instructions carefully before operation to obtain the best possible performance from the unit.

Veuillez lire les instructions attentivement avant d'utiliser l'appareil afin d'obtenir les meilleures performances possibles de l'appareil.

Made for



iPod



iPhone



Pb

Information on Disposal of Old Electrical and Electronic Equipment and Batteries (applicable for countries that have adopted separate waste collection systems)

Products and batteries with the symbol (crossed-out wheeled bin) cannot be disposed as household waste.

Old electrical and electronic equipment and batteries should be recycled at a facility capable of handling these items and their waste byproducts.

Contact your local authority for details in locating a recycle facility nearest to you. Proper recycling and waste disposal will help conserve resources whilst preventing detrimental effects on our health and the environment.

Notice: The sign "Pb" below the symbol for batteries indicates that this battery contains lead.

Information sur l'élimination des anciens équipements électriques et électroniques et piles électriques (applicable dans les pays qui ont adopté des systèmes de collecte sélective)

Les produits et piles électriques sur lesquels le pictogramme (poubelle barrée) est apposé ne peuvent pas être éliminés comme ordures ménagères.

Les anciens équipements électriques et électroniques et piles électriques doivent être recyclés sur des sites capables de traiter ces produits et leurs déchets.

Contactez vos autorités locales pour connaître le site de recyclage le plus proche. Un recyclage adapté et l'élimination des déchets aideront à conserver les ressources et à nous préserver des leurs effets nocifs sur notre santé et sur l'environnement.

Remarque: Le symbole "Pb" ci-dessous sur des piles électrique indique que cette pile contient du plomb.

For Israel

מידע בדבר השלכה לאשפה של ציוד חשמלי ואלקטרוני ישן וכן סוללות (רלוונטי למדינות שמתמשות במערכת איסוף אשפה מופרדת).

לא ניתן להשליך מוצרים וסוללות עם הסימון (פח אשפה עם X עליו) כאשפה ביתית רגילה. יש למחזר ציוד חשמלי ואלקטרוני ישן וכן סוללות במתקן המסוגל לטפל בפריטים כאלה ובתוצרי הלוואי שלהם. צרו קשר עם הרשות המקומית לקבלת פרטים אודות מתקן המיחזור הקרוב אליכם. מיחזור והשלכה לאשפה נאותים יעזרו לשמר משאבים ולמנוע השפעות שליליות על בריאותנו ועל הסביבה. שימו לב: הסימון Pb שמתחת לסימון עבור סוללות מצייין שהסוללה מכילה עופרת.



Declaration of Conformity with regard to the EMC Directive 2004/108/EC

Declaration of Conformity with regard to the RoHS Directive 2011/65/EU

Manufacturer:

JVC KENWOOD Corporation

3-12, Moriya-cho, Kanagawa-ku, Yokohama-shi, Kanagawa, 221-0022, Japan

EU Representative's:

JVC Technical Services Europe GmbH

Konrad-Adenauer-Allee 1-11, D-61118 Bad Vilbel, Germany

Déclaration de conformité se rapportant à la directive EMC 2004/108/EC

Déclaration de conformité se rapportant à la directive RoHS 2011/65/EU

Fabricant:

JVC KENWOOD Corporation

3-12, Moriya-cho, Kanagawa-ku, Yokohama-shi, Kanagawa, 221-0022, Japan

Représentants dans l'UE:

JVC Technical Services Europe GmbH

Konrad-Adenauer-Allee 1-11, D-61118 Bad Vilbel, Germany

CONTENTS

BEFORE USE	2
BASICS	3
GETTING STARTED	4
USB / iPod / ANDROID	5
RADIO	7
AUX	9
AUDIO SETTINGS	9
DISPLAY SETTINGS	11
MORE INFORMATION	12
TROUBLESHOOTING	14
SPECIFICATIONS	15
INSTALLATION / CONNECTION	16

BEFORE USE

▲ Warning

Do not operate any function that takes your attention away from safe driving.

▲ Caution

Volume setting:

- Adjust the volume so that you can hear sounds outside the car to prevent accidents.
- Lower the volume before playing digital sources to avoid damaging the speakers by the sudden increase of the output level.

General:

- Avoid using the external device if it might hinder safe driving.
- Make sure all important data has been backed up. We shall bear no responsibility for any loss of recorded data.
- Never put or leave any metallic objects (such as coins or metal tools) inside the unit, to prevent a short circuit.

How to read this manual

- Operations are explained mainly using buttons on the faceplate of KD-X220.
- English language is used for the display explanation in this manual.
- [XX] indicates the selected items.
- (→ XX) indicates references are available on the stated page.

Maintenance

Cleaning the unit: Wipe off dirt on the faceplate with a dry silicone or soft cloth.

Cleaning the connector: Detach the faceplate and clean the connector gently with a cotton swab, being careful not to damage the connector.

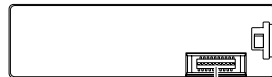

Connector (on the reverse side of the faceplate)

BASICS

Faceplate

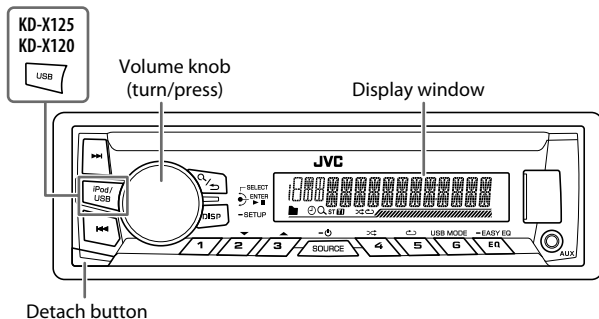

Attach

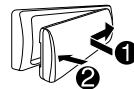

Detach

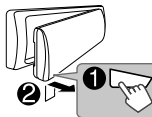

How to reset

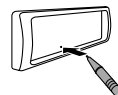

Your preset adjustments will also be erased.

To

Turn on the power



On the faceplate

Press **SOURCE**-.
• Press and hold to turn off the power.

Adjust the volume

Turn the volume knob.
Press the volume knob to mute the sound or pause playback.
• Press again to cancel.

Select a source

• Press **SOURCE**- repeatedly.
• Press **SOURCE**-, then turn the volume knob within 2 seconds.
• Press **iPod / USB** or **USB** to select iPod or USB source directly.

Change the display information

Press **DISP-SETUP** repeatedly. (→ 13)

GETTING STARTED

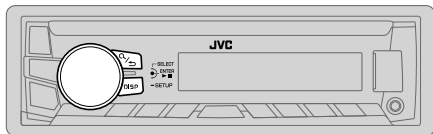

1 Cancel the demonstration

- 1 Press and hold **DISP-SETUP**.
- 2 Turn the volume knob to select [DEMO], then press the knob.
- 3 Turn the volume knob to select [DEMO OFF], then press the knob.
- 4 Press **DISP-SETUP** to exit.

2 Set the clock

- 1 Press and hold **DISP-SETUP**.
- 2 Turn the volume knob to select [CLOCK], then press the knob.
- 3 Turn the volume knob to select [CLOCK SET], then press the knob.
- 4 Turn the volume knob to make the settings, then press the knob.
Day → Hour → Minute
- 5 Turn the volume knob to select [24H/12H], then press the knob.
- 6 Turn the volume knob to select [12 HOUR] or [24 HOUR], then press the knob.
- 7 Press **DISP-SETUP** to exit.

To return to the previous setting item, press **Q/↵**.

3 Set the basic settings

- 1 Press and hold **DISP-SETUP**.
- 2 Turn the volume knob to make a selection (see the following table), then press the knob.
- 3 Repeat step 2 until the desired item is selected or activated.
- 4 Press **DISP-SETUP** to exit.

To return to the previous setting item, press **Q/↵**.

Default: **XX**

SETTINGS

BEEP **ON**: Activates the keypress tone. ; **OFF**: Deactivates.

SRC SELECT

AM* **ON**: Enables AM in source selection. ; **OFF**: Disables.

AUX* **BT ADAPTER**: Selects when the KS-BTA100 Bluetooth adapter is connected to the AUX jack. (→ 9) ; **ON**: Enables AUX in source selection. ; **OFF**: Disables.

F/W UPDATE

SYSTEM

F/W xxxxx **YES**: Starts upgrading the firmware. ; **NO**: Cancels (upgrading is not activated).
For details on how to update the firmware, see:
<<http://www.jvc.net/cs/car/>>.

CLOCK

CLOCK SYNC **AUTO**: The clock time is automatically set using the Clock Time (CT) data in FM Radio Data System signal. ; **OFF**: Cancels.

CLOCK DISP **ON**: The clock time is shown on the display even when the unit is turned off. ; **OFF**: Cancels.

ENGLISH Selected language is use as the display language for menu and Tag information (folder name, file name, song title, artist name, album name) if applicable.

РУССКИЙ By default, the menu language is:
KD-X220: ENGLISH
KD-X125 / KD-X120: РУССКИЙ

* Not displayed when the corresponding source is selected.

USB / iPod / ANDROID

Start playback

The source changes automatically and playback starts.

USB input terminal

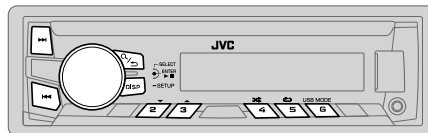
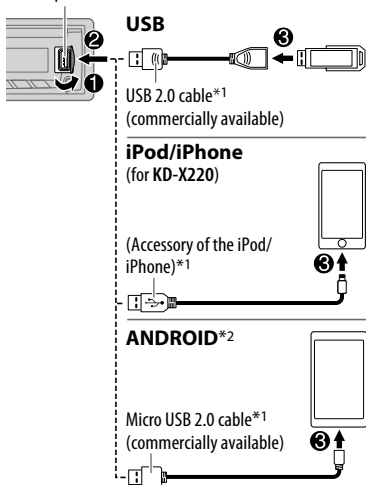

To	On the faceplate
Reverse / Fast-forward*3	Press and hold ◀◀ / ▶▶L
Select a file	Press ◀◀ / ▶▶L
Select a folder*4	Press 3 ▲ / 2 ▼.
Repeat play*5	Press 5 ↺ repeatedly. TRACK RPT / RPT OFF : JVC Playlist Creator (JPC) / JVC Music Control (JMC) file (➔ 13) TRACK RPT / FOLDER RPT / RPT OFF : MP3/WMA/WAV/FLAC file ONE RPT / ALL RPT / RPT OFF : iPod or ANDROID
Random play*5	Press 4 >< repeatedly. FOLDER RND / ALL RND / RND OFF : MP3/WMA/WAV/FLAC file or JPC / JMC file SONG RND / ALL RND / RND OFF : iPod or ANDROID

*1 Do not leave the cable inside the car when not using.

*2 When connecting an Android device, "Press [VIEW] to install JVC MUSIC PLAY APP" is shown. Follow the instructions to install the application. You can also install the latest version of JVC MUSIC PLAY application on your Android device before connecting. (➔ 13)

*3 For ANDROID: Applicable only when [AUTO MODE] is selected. (➔ 6)

*4 Only for MP3/WMA/WAV/FLAC files. This does not work for iPod/ ANDROID.

*5 For iPod/ ANDROID: Applicable only when [HEAD MODE]/ [AUTO MODE] is selected. (➔ 6)

USB / iPod / ANDROID

To	On the faceplate
Select control mode	While in iPod source, press 6 USB MODE repeatedly. HEAD MODE: Control from the unit. IPHONE MODE: Control from the iPod/iPhone. However, you can still play/pause or file skip from the unit. While in ANDROID source, press 6 USB MODE repeatedly. AUTO MODE: Control from the unit (using JVC MUSIC PLAY application). AUDIO MODE: Control other media player applications from the Android device (without using JVC MUSIC PLAY application). However, you can still play/pause or file skip from the unit.
Select music drive	Press 6 USB MODE repeatedly. The stored songs in the following start playback. <ul style="list-style-type: none">• Selected internal or external memory of a smartphone (Mass Storage Class).• Selected drive of a multiple drives device.

Change the playback speed of the Audiobook (for KD-X220)

While listening to the iPod and [HEAD MODE] is selected (→ Select control mode)...

- 1 Press and hold **DISP-SETUP**.
- 2 Turn the volume knob to select [IPOD], then press the knob.
- 3 Press the volume knob to select [AUDIOBOOKS].
- 4 Turn the volume knob to make a selection, then press the knob.
0.5× SPEED / 1× SPEED / 2× SPEED: Select the desired playback speed of the Audiobooks sound file in your iPod/iPhone.
(Default: Depends on your iPod/iPhone setting.)
- 5 Press **DISP-SETUP** to exit.

To return to the previous setting item, press **Q/↵**.

Select a file from a folder/list

- 1 Press **Q/↵**.
- 2 Turn the volume knob to select a folder/list, then press the knob.
- 3 Turn the volume knob to select a file, then press the knob.

Quick Search

If you have many files, you can search through them quickly.

For MP3/WMA/WAV/FLAC or JPC / JMC file:

Turn the volume knob quickly.

For iPod:

You can search for a file according to the first character.

Press **3 ▲ / 2 ▼** or turn the volume knob quickly to select the desired character (A to Z/ 0 to 9/ OTHERS).

- Select "OTHERS" if the first character is other than A to Z, 0 to 9.

- To return to the previous setting item, press **Q/↵**.
- To cancel, press and hold **Q/↵**.
- For iPod, applicable only when [HEAD MODE] is selected. (→ Select control mode)
- For ANDROID, applicable only when [AUTO MODE] is selected. (→ Select control mode)

RADIO

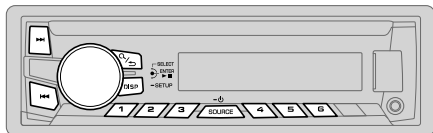

Supported band:

For KD-X220: FM / AM

For KD-X125 / KD-X120: FM / FM-LO / AM

"ST" lights up when receiving an FM stereo broadcast with sufficient signal strength.

Search for a station

- 1 Press **SOURCE** repeatedly to select band.
- 2 Press to search for a station automatically.
(or)
Press and hold until "M" flashes, then press repeatedly to search for a station manually.

Settings in memory

You can store up to 12 stations for FM, 6 stations for FM-LO and 6 stations for AM.

Store a station

While listening to a station...

Press and hold one of the number buttons (1 to 6).

(or)

- 1 Press and hold the volume knob until "PRESET MODE" flashes.
- 2 Turn the volume knob to select a preset number, then press the knob.

The preset number flashes and "MEMORY" appears.

Select a stored station

Press one of the number buttons (1 to 6).

(or)

- 1 Press
- 2 Turn the volume knob to select a preset number, then press the knob to confirm.

Other settings

- 1 Press and hold **DISP-SETUP**.
- 2 Turn the volume knob to select [TUNER], then press the knob.
- 3 Turn the volume knob to make a selection (8), then press the knob.
- 4 Repeat step 3 until the desired item is selected/activated or follow the instructions stated on the selected item.
- 5 Press **DISP-SETUP** to exit.

To return to the previous setting item, press .

Default: **XX**

RADIO TIMER	<p>Turns on the radio at a specific time regardless of the current source.</p> <ol style="list-style-type: none"> ONCE/ DAILY/ WEEKLY/ OFF: Select how often the timer will be turned on. Select the band. (→ 7) Select the preset station. For KD-X220: 01 to 18 (for FM)/ 01 to 06 (for AM) For KD-X125 / KD-X120: 01 to 12 (for FM)/ 01 to 06 (for FM-LO/AM) Set the activation day*¹ and time. “☺” lights up when complete. <p>Radio Timer will not activate for the following cases.</p> <ul style="list-style-type: none"> The unit is turned off. [OFF] is selected for [AM] in [SRC SELECT] after Radio Timer for AM is selected. (→ 4)
SSM	<p>(For KD-X220) SSM 01 – 06 / SSM 07 – 12 / SSM 13 – 18: Automatically presets up to 18 stations for FM. “SSM” stops flashing when the first 6 stations are stored. Select SSM 07 – 12 / SSM 13 – 18 to store the following 12 stations. (For KD-X125 / KD-X120) FM: SSM 01 – 06 / SSM 07 – 12; FM-LO: SSM 01 – 06: Automatically preset up to 12 stations for FM and 6 stations for FM-LO. “SSM” stops flashing when first 6 stations are stored. Select SSM 07 – 12 to store the following 6 stations for FM.</p>
LOCAL SEEK*²	<p>ON: Searches only stations with good reception. ; OFF: Cancels.</p> <ul style="list-style-type: none"> Settings made are applicable only to the selected source/station. Once you change the source/station, you need to make the settings again.

IF BAND	<p>AUTO: Increases the tuner selectivity to reduce interference noises from adjacent FM/FM-LO stations. (Stereo effect may be lost.) ; WIDE: Subjects to interference noises from adjacent FM/FM-LO stations, but sound quality will not be degraded and the stereo effect will remain.</p>
MONO	<p>ON: Improves the FM reception, but the stereo effect will be lost. ; OFF: Cancels.</p>
NEWS-STBY*³	<p>ON: The unit will temporarily switch to News Programme if available. ; OFF: Cancels.</p>
REGIONAL*³	<p>ON: Switches to another station only in the specific region using the “AF” control. ; OFF: Cancels.</p>
AF SET*³	<p>ON: Automatically searches for another station broadcasting the same program in the same Radio Data System network with better reception when the current reception is poor. ; OFF: Cancels.</p>
TI SET*³	<p>ON: Allows the unit to temporarily switch to Traffic Information if available (“TI” lights up). ; OFF: Cancels.</p>
PTY SEARCH*³	<p>Select a PTY code (see below). If there is a station broadcasting a program of the same PTY code as you have selected, that station is tuned in.</p>

PTY code: NEWS, AFFAIRS, INFO, SPORT, EDUCATE, DRAMA, CULTURE, SCIENCE, VARIED, POP M (music), ROCK M (music), EASY M (music), LIGHT M (music), CLASSICS, OTHER M (music), WEATHER, FINANCE, CHILDREN, SOCIAL, RELIGION, PHONE IN, TRAVEL, LEISURE, JAZZ, COUNTRY, NATION M (music), OLDIES, FOLK M (music), DOCUMENT

*¹ Selectable only when [ONCE] or [WEEKLY] is selected in step 1.

*² Only for FM/FM-LO source.

*³ Only for FM source.

AUX

Use a portable audio player

- 1 Connect a portable audio player (commercially available).

3.5 mm stereo mini plug with "L" shaped connector
(commercially available)

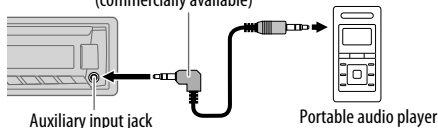

- 2 Select [ON] for [AUX] in [SRC SELECT]. (→ 4)
- 3 Press **SOURCE**- repeatedly to select **AUX**.
- 4 Turn on the portable audio player and start playback.



Use a 3-core plug head stereo mini plug for optimum audio output.

Use a Bluetooth® device

- 1 Connect the Bluetooth adapter, KS-BTA100 (separately purchased).

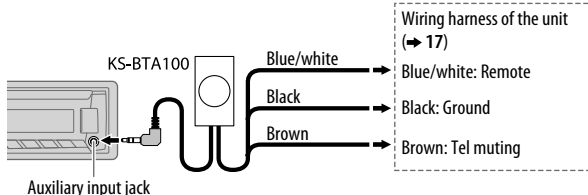

- 2 Register (pair) the Bluetooth device with KS-BTA100.
- 3 Select [BT ADAPTER] for [AUX] in [SRC SELECT]. (→ 4).
- 4 Press **SOURCE**- repeatedly to select **BT AUDIO**.
- 5 Start using the Bluetooth device.

For details, refer to the instruction manual of KS-BTA100.

AUDIO SETTINGS

To	On the faceplate
Select a preset equalizer	Press EQ-EASY EQ repeatedly. Press EQ-EASY EQ , then turn the volume knob within 2 seconds. Preset equalizer: FLAT (default), HARD ROCK, JAZZ, POP, R&B, TALK, USER1, USER2, VOCAL BOOST, BASS BOOST, CLASSICAL, DANCE
Store your own sound settings	<ol style="list-style-type: none">1 Press and hold EQ-EASY EQ.2 Turn the volume knob to select [EASY EQ], then press the knob.3 Turn the volume knob to select [USER1] or [USER2], then press the knob.4 Turn the volume knob to make a selection, then press the knob. For settings, refer to step 2 of [EASY EQ]. (→ 10) <ul style="list-style-type: none">• To return to the previous setting item, press Q / .• To exit, press EQ-EASY EQ.

Other settings

- 1 Press and hold **DISP-SETUP**.
- 2 Turn the volume knob to make a selection (→ 10), then press the knob.
- 3 Repeat step 2 until the desired item is selected/activated or follow the instructions stated on the selected item.
- 4 Press **DISP-SETUP** to exit.

To return to the previous setting item, press **Q** / .

AUDIO SETTINGS

Default: **XX**

EQ SETTING	
EQ PRESET	FLAT / HARD ROCK / JAZZ / POP / R&B / TALK / USER1 / USER2 / VOCAL BOOST / BASS BOOST / CLASSICAL / DANCE: Selects a preset equalizer.
EASY EQ	<p>1 USER1/ USER2: Select a preset name.</p> <p>2 Adjust your own sound settings.</p> <p>SUB.W SP*1*2: 00 to +06 (Default: 03)</p> <p>SUB.W*1*3: -08 to +08 (00)</p> <p>BASS LVL: -06 to +06 (00)</p> <p>MID LVL: -06 to +06 (00)</p> <p>TRE LVL: -06 to +06 (00)</p>
PRO EQ	<p>1 USER1/ USER2: Select a preset name.</p> <p>2 BASS / MIDDLE / TREBLE: Select a sound tone.</p> <p>3 Adjust the sound elements of the selected sound tone.</p> <p>BASS Frequency: 60/ 80/ 100/ 200 HZ (Default: 80 HZ) Level: -06 to +06 (00) Q: Q1.0/ Q1.25/ Q1.5/ Q2.0 (Q1.0)</p> <p>MIDDLE Frequency: 0.5/ 1.0/ 1.5/ 2.5 KHZ (Default: 1.0 KHZ) Level: -06 to +06 (00) Q: Q0.75/ Q1.0/ Q1.25 (Q1.25)</p> <p>TREBLE Frequency: 10.0/ 12.5/ 15.0/ 17.5 KHZ (Default: 10.0 KHZ) Level: -06 to +06 (00) Q: Q FIX (Q FIX)</p>

AUDIO	
BASS BOOST	+01 / +02: Selects your preferred bass boost level. ; OFF: Cancels.
LOUD	Q1 / Q2: Boosts low or high frequencies to produce a well-balanced sound at low volume. ; OFF: Cancels.
SUB.W LEVEL*1	<p>SPK-OUT*2 00 to +06 (+03): Adjusts the output level of the subwoofer connected via speaker lead. (➔ 17)</p> <p>PRE-OUT*3 -08 to +08 (00): Adjusts the output level of the subwoofer connected to the lineout terminals (REAR/ SW) through an external amplifier. (➔ 17)</p>
SUB.W*3	ON / OFF: Turns on or off the subwoofer output.
SUB.W LPF*1	THROUGH: All signals are sent to the subwoofer. ; LOW 55HZ / MID 85HZ / HIGH 120HZ: Audio signals with frequencies lower than 55 Hz/ 85 Hz/ 120 Hz are sent to the subwoofer.
SUB.W PHASE*1	REVERSE (180°) / NORMAL (0°): Selects the phase of the subwoofer output to be in line with the speaker output for optimum performance. (Selectable only if a setting other than [THROUGH] is selected for [SUB.W LPF].)
FADER	R06 — F06 (00): Adjusts the front and rear speaker output balance.
BALANCE*4	L06 — R06 (00): Adjusts the left and right speaker output balance.

*1 Displayed only when [SUB.W] is set to [ON].

*2 Displayed only when [SPK/PRE OUT] is set to [SUB.W/SUB.W]. (➔ 11)

*3 Displayed only when [SPK/PRE OUT] is set to [REAR/SUB.W] or [SUB.W/SUB.W]. (➔ 11)

*4 This adjustment will not affect the subwoofer output.

AUDIO SETTINGS

VOL ADJUST	—05 — +05 (00): Presets the volume adjustment level of each source (compared to the FM volume level). Before adjustment, select the source you want to adjust. (“VOL ADJ FIX” appears if FM is selected.)
AMP GAIN	LOW POWER: Limits the maximum volume level to 30. (Select if the maximum power of each speaker is less than 50 W to prevent damaging the speakers.) ; HIGH POWER: The maximum volume level is 50.
D.T.EXP (Digital Track Expander)	ON: Creates realistic sound by compensating the high-frequency components and restoring the rise-time of the waveform that are lost in audio data compression. ; OFF: Cancels.
TEL MUTING *5	ON: Mutes the sounds while using the cellular phone (not connected through KS-BTA100). ; OFF: Cancels.
SPK/PRE OUT	Selects the appropriate setting to get the desired output. (See the following table.)

*5 Does not work if [BT ADAPTER] is selected for [AUX] in [SRC SELECT]. (→ 4)

SPK/PRE OUT

Setting	Lineout terminal	Rear speaker lead	
	REAR/SW	L (left)	R (right)
REAR/REAR	Rear speakers output	Rear speakers output	Rear speakers output
REAR/SUB.W	Subwoofer output	Rear speakers output	Rear speakers output
SUB.W/SUB.W	Subwoofer output	Subwoofer output	(Mute)

If [SUB.W/SUB.W] is selected:

- [HIGH 120HZ] is selected in [SUB.W LPF] and [THROUGH] is not available.
- [R01] is selected in [FADER] and selectable range is [R06] to [00]

DISPLAY SETTINGS

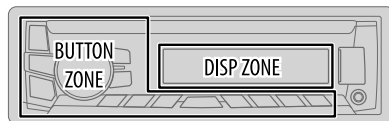

- 1 Press and hold **DISP-SETUP**.
- 2 Turn the volume knob to make a selection (see the following table), then press the knob.
- 3 Repeat step 2 until the desired item is selected/activated or follow the instructions stated on the selected item.
- 4 Press **DISP-SETUP** to exit.

To return to the previous setting item, press / .

Default: **XX**

DISPLAY

DIMMER	Selects the display and button illumination adjusted in the [BRIGHTNESS] setting. OFF: Selects the day adjustments. ; ON: Selects the night adjustments. ; DIMMER TIME: Adjusts the dimmer on and off time. Turn the volume knob to adjust the [ON] time, then press the knob. Turn the volume knob to adjust the [OFF] time, then press the knob. (Default: [ON]: 18:00 or 6:00 PM [OFF]: 6:00 or 6:00 AM) AUTO: Changes between the day and night adjustments when you turn off or on the car headlights.*1
---------------	---

*1 The illumination control wire connection is required. (→ 17)

DISPLAY SETTINGS

BRIGHTNESS	Sets the button, display and USB input terminal brightness for day and night separately. 1 DAY / NIGHT: Select day or night. 2 Select a zone for setting. (➡ 11) 3 Set the brightness level (00 to 31). (Default: BUTTON ZONE: DAY: 25 ; NIGHT: 09 DISP ZONE: DAY: 31 ; NIGHT: 12)
SCROLL *2	ONCE: Scrolls the display information once. ; AUTO: Repeats scrolling at 5-second intervals. ; OFF: Cancels.
COLOR (for KD-X125)	
KEY ILLUMI	GREEN / AMBER: Selects the button illumination color.

[**NIGHT COLOR**] or [**DAY COLOR**] is changed by turning on or off your car's headlight.

*2 Some characters or symbols will not be shown correctly (or will be blanked).

MORE INFORMATION

Playable files

- Playable audio file: MP3 (.mp3), WMA (.wma), WAV (.wav), FLAC (.flac)
- Playable USB device file system: FAT12, FAT16, FAT32

Even when audio files comply with the standards listed above, playback may be impossible depending on the types or conditions of media or device.

About USB devices

- This unit can play MP3/WMA/WAV/FLAC files stored on a USB mass storage class device.
- You cannot connect a USB device via a USB hub.
- Connecting a cable whose total length is longer than 5 m may result in abnormal playback.
- The maximum number of characters for:
 - Folder names: 64 characters
 - File names: 64 characters
 - MP3 Tag: 64 characters
 - WMA Tag: 64 characters
 - WAV Tag: 64 characters
 - FLAC Tag: 64 characters
- This unit can recognize a total of 20 480 files, 999 folders (999 files per folder including folder without unsupported files), and of 8 hierarchies.
- This unit cannot recognize a USB device whose rating is other than 5 V and exceeds 1 A.

About iPod/iPhone

Made for

- iPod touch (2nd, 3rd, 4th, and 5th generation)
- iPod classic
- iPod nano (3rd, 4th, 5th, 6th, and 7th generation)
- iPhone 3G, 3GS, 4, 4S, 5, 5S, 5C
- It is not possible to browse video files on the "Videos" menu in [**HEAD MODE**].
- The song order displayed on the selection menu of this unit may differ from that of the iPod/iPhone.
- If some operations are not performed correctly or as intended, visit:
<<http://www.jvc.net/cs/car/>>.

MORE INFORMATION

About Android device

- This unit supports Android OS 4.1 and above.
- Some Android devices (with OS 4.1 and above) may not fully support Android Open Accessory (AOA) 2.0.
- If the Android device supports both mass storage class device and AOA 2.0, this unit always playback via AOA 2.0 as priority.
- For more information and the latest compatible list, see: <<http://www.jvc.net/cs/car/>>.

About JVC Playlist Creator and JVC Music Control

- This unit supports the PC application JVC Playlist Creator and Android™ application JVC Music Control.
- When you play audio file with song data added using the JVC Playlist Creator or JVC Music Control, you can search for audio file by Genres, Artists, Albums, Playlists, and Songs.
- JVC Playlist Creator and JVC Music Control are available from the following web site: <<http://www.jvc.net/cs/car/>>.

Available Cyrillic letters

Available characters

Display indications

А	Б	В	Г	Д	Е	Ж	З	И	Й	К	Л	М	Н	О	П	Р
А	Б	В	Г	Д	Е	Ж	З	И	Й	К	Л	М	Н	О	П	Р
С	Т	У	Ф	Х	Ц	Ч	Ш	Щ	Ъ	Ы	Ь	Э	Ю	Я	Ё	
С	Т	У	Ф	Х	Ц	Ч	Ш	Щ	Ъ	Ы	Ь	Э	Ю	Я	Ё	

Change the display information

Press **DISP-SETUP** repeatedly.

FM or AM	Station name (PS)*1 → Frequency → Program type (PTY)*1*2 → Title*1*2 → Day/Clock → (back to the beginning) *1 For FM Radio Data System stations only. *2 If unavailable, "NO PTY" / "NO TEXT" appears.
USB	Playing time → Day/Clock → Album title/Artist*3 → Track title*3 → Folder/file name → (back to the beginning) *3 If not recorded, "NO NAME" appears.
USB-IPOD USB-ANDROID	Playing time → Day/Clock → Album title/Artist*4 → Track title*4 → (back to the beginning) *4 If not recorded, "NO NAME" appears.
AUX	AUX ↔ Day/Clock
BT AUDIO	BT AUDIO ↔ Day/Clock

TROUBLESHOOTING

	Symptom	Remedy
General	Sound cannot be heard.	<ul style="list-style-type: none"> Adjust the volume to the optimum level. Check the cords and connections.
	“MISWIRING CHECK WIRING THEN PWR ON” appears.	Turn the power off, then check to be sure the terminals of the speaker wires are insulated properly. Turn the power on again.
	“PROTECTING SEND SERVICE” appears.	Send the unit to the nearest service center.
Radio	Source cannot be selected.	Check the [SRC SELECT] setting. (➔ 4)
	<ul style="list-style-type: none"> Radio reception is poor. Static noise while listening to the radio. 	<ul style="list-style-type: none"> Connect the antenna firmly. Pull the antenna out all the way.
	Playback order is not as intended.	The playback order is determined by the file name (USB).
	Elapsed playing time is not correct.	This depends on the recording process earlier.
	“NOT SUPPORT” appears and file skips.	Check whether the file is a playable format. (➔ 12)
USB / iPod	“READING” keeps flashing.	<ul style="list-style-type: none"> Do not use too many hierarchical levels and folders. Reattach the USB device.
	“CANNOT PLAY” flashes and/or connected device cannot be detected.	<ul style="list-style-type: none"> Check whether the connected device is compatible with this unit and ensure the files are in supported formats. (➔ 12) Reattach the device.
	The iPod/iPhone does not turn on or does not work.	<ul style="list-style-type: none"> Check the connection between this unit and iPod/iPhone. Detach and reset the iPod/iPhone using hard reset.
	Correct characters are not displayed.	This unit can only display uppercase letters, numbers, and a limited number of symbols. Uppercase Cyrillic letters can also be displayed if [РУССКИЙ] is selected. (➔ 4)

	Symptom	Remedy
ANDROID	<ul style="list-style-type: none"> Sound cannot be heard during playback. Sound output only from the Android device. 	<ul style="list-style-type: none"> Reconnect the Android device. If in [AUDIO MODE], launch any media player application on the Android device and start playback. If in [AUDIO MODE], relaunch the current media player application or use another media player application. Restart the Android device. If this does not solve the problem, the connected Android device is unable to route the audio signal to unit. (➔ 13)
	Cannot playback at [AUTO MODE].	<ul style="list-style-type: none"> Make sure JVC MUSIC PLAY APP is installed on the Android device. (➔ 5) Reconnect the Android device and select the appropriate control mode. (➔ 6) If this does not solve the problem, the connected Android device does not support [AUTO MODE]. (➔ 13)
	“NO DEVICE” or “READING” keeps flashing.	<ul style="list-style-type: none"> Switch off the developer options on the Android device. Reconnect the Android device. If this does not solve the problem, the connected Android device does not support [AUTO MODE]. (➔ 13)
	Playback is intermittent or sound skips.	Turn off the power saving mode on the Android device.
	“CANNOT PLAY”	<ul style="list-style-type: none"> Make sure Android device contains playable audio files. Reconnect the Android device. Restart the Android device.

If you still have troubles, reset the unit. (➔ 3)

SPECIFICATIONS

Tuner	FM Frequency Range	KD-X220: FM 87.5 MHz — 108.0 MHz (50 kHz step)
		KD-X125 / KD-X120: FM 87.5 MHz — 108.0 MHz (50 kHz step) FM-L0 65.0 MHz — 74.0 MHz (30 kHz step)
	Usable Sensitivity (S/N = 26 dB)	0.71 μ V/75 Ω
	Quieting Sensitivity (DIN S/N = 46 dB)	2.0 μ V/75 Ω
	Frequency Response (± 3 dB)	30 Hz — 15 kHz
	Signal-to-Noise Ratio (MONO)	64 dB
	Stereo Separation (1 kHz)	FM 40 dB
AM	Frequency Range	MW 531 kHz — 1 611 kHz (9 kHz step) LW 153 kHz — 279 kHz (9 kHz step)
	Usable Sensitivity (S/N = 20 dB)	MW 28.2 μ V LW 50 μ V
USB	USB Standard	USB 1.1, USB 2.0 (Full speed)
	Compatible Devices	Mass storage class
	File System	FAT12/ 16/ 32
	Maximum Supply Current	DC 5 V \approx 1 A
	D/A Converter	24 Bit
	Frequency Response (± 1 dB)	20 Hz — 20 kHz
	Signal-to-Noise Ratio (1 kHz)	105 dB
	Dynamic Range	88 dB
	Channel Separation	90 dB
	MP3 Decode	Compliant with MPEG-1/2 Audio Layer-3
	WMA Decode	Compliant with Windows Media Audio
	WAV Decode	RIFX waveform Audio Format (Linear PCM only)
FLAC Decode	FLAC files	

Auxiliary	Frequency Response (± 3 dB)	20 Hz — 20 kHz
	Input Maximum Voltage	1 000 mV
	Input Impedance	30 k Ω
Audio	Maximum Output Power	50 W \times 4 or 50 W \times 2 + 50 W \times 1 (Subwoofer = 4 Ω)
	Full Bandwidth Power (at less than 1 % THD)	22 W \times 4
	Speaker Impedance	4 Ω — 8 Ω
	Preout Level/Load (USB)	2 500 mV/10 k Ω
	Preout Impedance	\leq 600 Ω
General	Operating Voltage (10.5 V — 16 V allowable)	14.4 V
	Maximum Current Consumption	10 A
	Operating Temperature Range	0°C to +40°C
	Installation Size (W \times H \times D)	182 mm \times 53 mm \times 108 mm
	Weight	0.58 kg

Subject to change without notice.

▲ Warning

- The unit can only be used with a 12 V DC power supply, negative ground.
- Disconnect the battery's negative terminal before wiring and mounting.
- Do not connect Battery wire (yellow) and Ignition wire (red) to the car chassis or Ground wire (black) to prevent a short circuit.
- Insulate unconnected wires with vinyl tape to prevent a short circuit.
- Be sure to ground this unit to the car's chassis again after installation.

▲ Caution

- For safety's sake, leave wiring and mounting to professionals. Consult the car audio dealer.
- Install this unit in the console of your vehicle. Do not touch the metal parts of this unit during and shortly after use of the unit. Metal parts such as the heat sink and enclosure become hot.
- Do not connect the \ominus wires of speakers to the car chassis or Ground wire (black), or connect them in parallel.
- Connect speakers with a maximum power of more than 50 W. If the maximum power of the speakers is lower than 50 W, change the [AMP GAIN] setting to avoid damaging the speakers. (→ 11)
- Mount the unit at an angle of less than 30°.
- If your vehicle wiring harness does not have the ignition terminal, connect Ignition wire (red) to the terminal on the vehicle's fuse box which provides 12 V DC power supply and is turned on and off by the ignition key.
- Keep all cables away from heat dissipate metal parts.
- After the unit is installed, check whether the brake lamps, blinkers, wipers, etc. on the car are working properly.
- If the fuse blows, first make sure the wires are not touching car's chassis, then replace the old fuse with one that has the same rating.

Basic procedure

- 1 Remove the key from the ignition switch, then disconnect the \ominus terminal of the car battery.
- 2 Connect the wires properly.
See Wiring connection. (→ 17)
- 3 Install the unit to your car.
See Installing the unit (in-dash mounting).
- 4 Connect the \ominus terminal of the car battery.
- 5 Reset the unit. (→ 3)

Installing the unit (in-dash mounting)

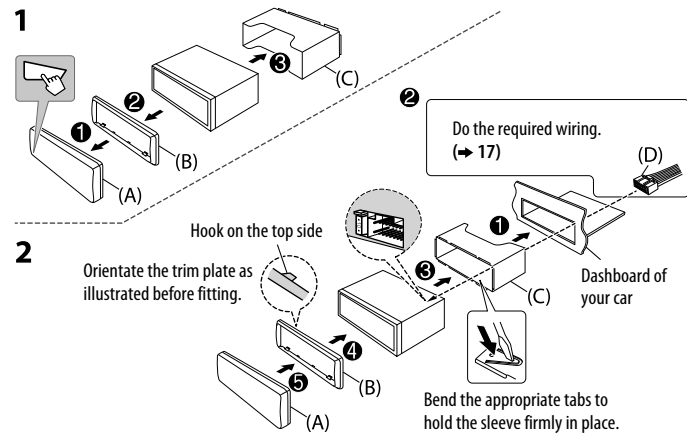

When installing without the mounting sleeve

- ▲ Use only the specified screws. Using wrong screws might damage the unit.

Flat or round head screws (not supplied) M5 × 8 mm

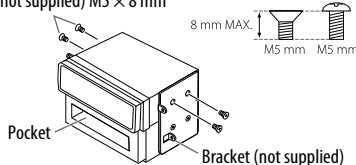

How to remove the unit

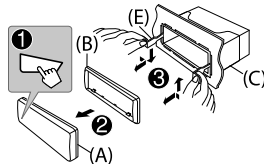

Wiring connection

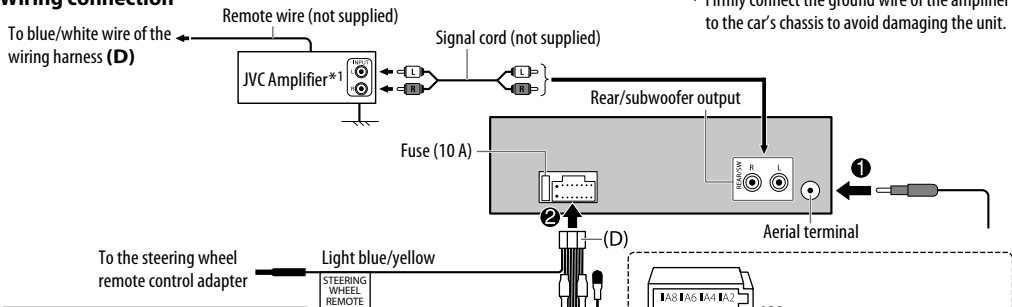

For some VW/Audi or Opel (Vauxhall) automobiles

You may need to modify the wiring of the supplied power cord (D) as illustrated. If the unit does not turn on with modified wiring 1, use modified wiring 2 instead.

Y: Yellow R: Red

Original wiring

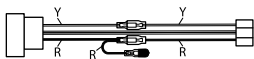

Modified wiring 1

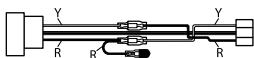

(or)

Modified wiring 2

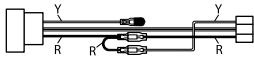

If your car does NOT have an ISO terminal

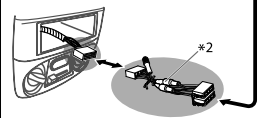

IMPORTANT: A custom wiring harness (separately purchased) which is suitable for your car is recommended for connection.

*2 Custom wiring harness (separately purchased)

*3 You can also connect a subwoofer speaker directly without an external subwoofer amplifier. For setting, ➔ 11.

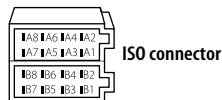

Pin	Color and function
A2	Brown : Mobile phone system
A4	Yellow : Battery
A5	Blue/White : Power control
A6	Orange/white : Car light control switch
A7	Red : Ignition (ACC)
A8	Black : Earth (ground) connection
B1	Purple ⊕ : Rear speaker (right)
B2	Purple/black ⊖ : Rear speaker (left)
B3	Gray ⊕ : Front speaker (right)
B4	Gray/black ⊖ : Front speaker (left)
B5	White ⊕ : Front speaker (right)
B6	White/black ⊖ : Front speaker (left)
B7	Green ⊕ : Rear speaker (right)*3
B8	Green/black ⊖ : Rear speaker (left)*3

Part list for installation

(A) Faceplate

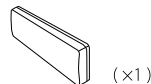

(B) Trim plate

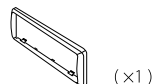

(C) Mounting sleeve

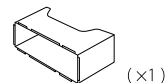

(D) Wiring harness

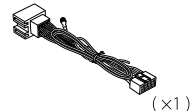

(E) Extraction key



TABLE DES MATIERES

AVANT L'UTILISATION	2
FONCTIONNEMENT DE BASE	3
PRISE EN MAIN	4
USB / iPod / ANDROID	5
RADIO	7
AUX	9
RÉGLAGES AUDIO	9
RÉGLAGES D’AFFICHAGE	11
PLUS D’INFORMATIONS	12
GUIDE DE DÉPANNAGE	14
SPÉCIFICATIONS	15
INSTALLATION / RACCORDEMENT	16

AVANT L'UTILISATION

▲ Avertissement

N'utilisez aucune fonction qui risque de vous distraire de la conduite sûre de votre véhicule.

▲ Précautions

Réglage du volume:

- Ajustez le volume de façon à pouvoir entendre les sons extérieurs à la voiture afin d'éviter tout risque d'accident.
- Réduisez le volume avant de reproduire des sources numériques afin d'éviter d'endommager les enceintes par la soudaine augmentation du niveau de sortie.

Généralités:

- Éviter d'utiliser le périphérique extérieur s'il peut gêner une conduite en toute sécurité.
- Assurez-vous que toutes les données importantes ont été sauvegardées. Nous ne pouvons pas être tenu responsable pour toute perte des données enregistrées.
- Veuillez faire en sorte de ne jamais mettre ou laisser d'objets métalliques (tels que des pièces ou des outils) dans l'appareil, afin d'éviter tout risque de court-circuit.

Comment lire ce manuel

- Les opérations sont expliquées principalement en utilisant les touches de la façade du **KD-X220**.
- La langue anglaise est utilisée pour l'explication des affichages de ce manuel.
- [XX] indique les éléments choisis.
- (→ XX) indique que des références sont disponibles aux page citées.

Entretien

Nettoyage de l'appareil: Essuyez la saleté de la façade avec un chiffon sec au silicone ou un chiffon doux.

Nettoyage du connecteur: Détachez la façade et nettoyez le connecteur à l'aide d'un coton tige en faisant attention de ne pas endommager le connecteur.

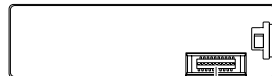

Connecteur (sur la face arrière de la façade)

FONCTIONNEMENT DE BASE

Façade

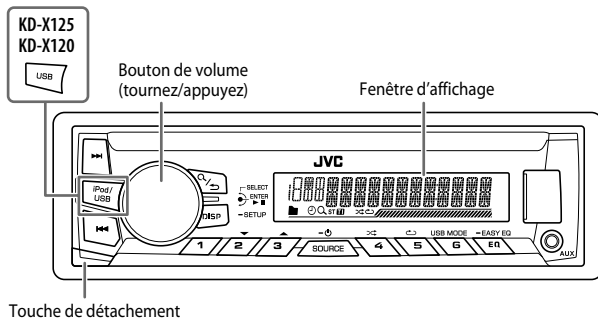

Attachez

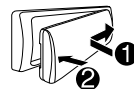

Détachez

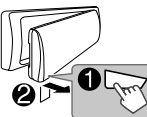

Comment réinitialiser

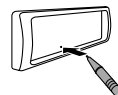

Vos ajustements pré réglés sont aussi effacés.

Pour

Sur la façade

Mettez l'appareil sous tension

Appuyez sur **SOURCE** (1).
• Maintenez la touche enfoncée pour mettre l'appareil hors tension.

Ajustez le volume

Tournez le bouton de volume.
Appuyez sur le bouton de volume pour couper le son ou mettre la lecture en pause.
• Appuyez une nouvelle fois pour annuler.

Sélectionner la source

• Appuyez répétitivement sur **SOURCE** (1).
• Appuyez sur **SOURCE** (1), puis tournez le bouton de volume avant 2 secondes.
• Appuyez sur **iPod / USB** ou **USB** pour sélectionner directement la source iPod ou USB.

Changez l'information sur l'affichage

Appuyez répétitivement sur **DISP-SETUP**. (→ 13)

PRISE EN MAIN

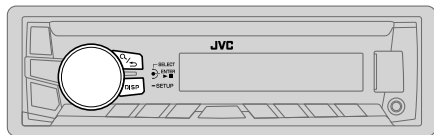

1 Annulez la démonstration

- 1 Maintenez enfoncée **DISP-SETUP**.
- 2 Tournez le bouton de volume pour choisir [DEMO], puis appuyez sur le bouton.
- 3 Tournez le bouton de volume pour choisir [DEMO OFF], puis appuyez sur le bouton.
- 4 Appuyez sur **DISP-SETUP** pour quitter.

2 Réglez l'horloge

- 1 Maintenez enfoncée **DISP-SETUP**.
- 2 Tournez le bouton de volume pour choisir [CLOCK], puis appuyez sur le bouton.
- 3 Tournez le bouton de volume pour choisir [CLOCK SET], puis appuyez sur le bouton.
- 4 Tournez le bouton de volume pour faire les réglages, puis appuyez sur le bouton.
Jour → Heure → Minute
- 5 Tournez le bouton de volume pour choisir [24H/ 12H], puis appuyez sur le bouton.
- 6 Tournez le bouton de volume pour choisir [12 HOUR] ou [24 HOUR], puis appuyez sur le bouton.
- 7 Appuyez sur **DISP-SETUP** pour quitter.

Pour retourner à l'option de réglage précédente, appuyez sur / .

3 Faites les réglages de base

- 1 Maintenez enfoncée **DISP-SETUP**.
- 2 Tournez le bouton de volume pour réaliser une sélection (voir le tableau suivant), puis appuyez sur le bouton.
- 3 Répétez l'étape 2 jusqu'à ce que l'élément souhaité soit sélectionné ou activé.
- 4 Appuyez sur **DISP-SETUP** pour quitter.

Pour retourner à l'option de réglage précédente, appuyez sur / .

Défaut: **XX**

SETTINGS

BEEP **ON**: Met en service la tonalité des touches ; **OFF**: Met hors service la fonction.

SRC SELECT

AM* **ON**: Met en service AM dans la sélection de la source ; **OFF**: Hors service.

AUX* **BT ADAPTER**: Sélectionne ce réglage quand l'adaptateur Bluetooth KS-BTA100 est connecté à la prise AUX. (→ 9) ; **ON**: Met en service AUX dans la sélection de la source ; **OFF**: Hors service.

F/W UPDATE

SYSTEM

F/W xxxx **YES**: Démarrer la mise à niveau du micrologiciel ; **NO**: Annulation (la mise à niveau n'est pas activée).
Pour en savoir plus sur la mise à niveau du micrologiciel, référez-vous à :
<<http://www.jvc.net/cs/car/>>.

CLOCK

CLOCK SYNC **AUTO**: L'horloge est réglée automatiquement à l'aide des données d'horloge (CT) comprises dans les données du signal FM Radio Data System ; **OFF**: Annulation.

CLOCK DISP **ON**: L'horloge apparaît sur l'affichage même quand l'appareil est hors tension ; **OFF**: Annulation.

ENGLISH

La langue sélectionnée est utilisée comme langue d'affichage pour les menus et les informations de la balise (nom de dossier, nom de fichier, titre du morceau, nom de l'artiste, nom de l'album) le cas échéant.

РУССКИЙ

Par défaut la langue des menus est:
KD-X220: ENGLISH
KD-X125 / KD-X120: РУССКИЙ

* Pas d'affichage quand la source correspondante est sélectionnée.

USB / iPod / ANDROID

Démarrez la lecture

La source change automatiquement et la lecture démarre.

Prise d'entrée USB

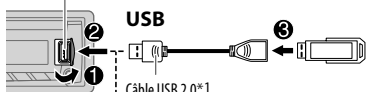

USB

Câble USB 2.0*1
(en vente dans le commerce)

iPod/iPhone (pour KD-X220)

(Accessoire du iPod/iPhone)*1

ANDROID*2

Câble Micro USB 2.0*1
(en vente dans le commerce)

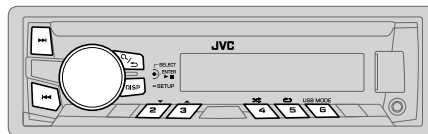

Pour

Sur la façade

Recherche rapide vers l'arrière / vers l'avant*3

Maintenez enfoncée **◀◀ / ▶▶**.

Sélectionnez un fichier

Appuyez sur **◀◀ / ▶▶**.

Sélectionnez un dossier*4

Appuyez sur **3 ▲ / 2 ▼**.

Répéter la lecture*5

Appuyez répétitivement sur **5 ↺**.

TRACK RPT / RPT OFF

: Fichier JVC Playlist Creator (JPC) / JVC Music Control (JMC) (➔ 13)

TRACK RPT / FOLDER RPT / RPT OFF

: Fichier MP3/WMA/WAV/FLAC

ONE RPT / ALL RPT / RPT OFF

: iPod ou ANDROID

Lecture aléatoire*5

Appuyez répétitivement sur **4 ↻**.

FOLDER RND / ALL RND / RND OFF

: Fichier MP3/WMA/WAV/FLAC ou fichier JPC / JMC

SONG RND / ALL RND / RND OFF

: iPod ou ANDROID

*1 Ne laissez pas le câble à l'intérieur de la voiture quand il n'est pas utilisé.

*2 Lors de la connexion d'un périphérique Android, "Press [VIEW] to install JVC MUSIC PLAY APP" apparaît. Suivez les instructions pour installer l'application. Vous pouvez aussi installer la dernière version de l'application JVC MUSIC PLAY sur votre périphérique Android avant la connexion. (➔ 13)

*3 Pour ANDROID: Fonctionne uniquement quand [AUTO MODE] est sélectionné. (➔ 6)

*4 Uniquement pour les fichiers MP3/WMA/WAV/FLAC. Cela ne fonctionne pas pour l'iPod/ ANDROID.

*5 Pour iPod/ ANDROID: Fonctionne uniquement quand [HEAD MODE]/ [AUTO MODE] est sélectionné. (➔ 6)

Pour	Sur la façade
Sélectionnez le mode de commande	<p>Quand la source est iPod, appuyez répétitivement sur 6 USB MODE.</p> <p>HEAD MODE: Commande à partir de l'appareil.</p> <p>IPHONE MODE: Commande à partir de iPod/iPhone. Cependant, vous pouvez encore utiliser la lecture/pause ou le saut de fichier de l'appareil.</p> <p>Quand la source est ANDROID, appuyez répétitivement sur 6 USB MODE.</p> <p>AUTO MODE: Commande à partir de l'appareil (en utilisant l'application JVC MUSIC PLAY).</p> <p>AUDIO MODE: Commande d'autres applications de lecture multimédia à partir du périphérique Android (sans utiliser l'application JVC MUSIC PLAY). Cependant, vous pouvez encore utiliser la lecture/pause ou le saut de fichier de l'appareil.</p>
Sélectionnez le lecteur de musique	<p>Appuyez répétitivement sur 6 USB MODE.</p> <p>Les morceaux mémorisés dans le support suivant sont lus.</p> <ul style="list-style-type: none">• Mémoire interne ou smartphone (Mass Storage Class) sélectionné.• Lecteur sélectionné parmi plusieurs lecteurs.



Change la vitesse de lecture des livres audio (pour KD-X220)

Pendant l'écoute de l'iPod et quand [HEAD MODE] est sélectionné (→ Sélectionnez le mode de commande)....

- 1 Maintenez enfoncée **DISP-SETUP**.
- 2 Tournez le bouton de volume pour choisir [IPOD], puis appuyez sur le bouton.
- 3 Appuyez sur le bouton de volume pour sélectionner [AUDIOBOOKS].
- 4 Tournez le bouton de volume pour faire une sélection, puis appuyez sur le bouton.
0.5× SPEED / 1× SPEED / 2× SPEED: Choisissez la vitesse de lecture souhaité du fichier sonore des livres audio dans votre iPod/iPhone.
(Défaut: Dépend du réglage de votre iPod/iPhone.)
- 5 Appuyez sur **DISP-SETUP** pour quitter.

Pour retourner à l'option de réglage précédente, appuyez sur  / .

Sélectionnez un fichier à partir d'un dossier/liste

- 1 Appuyez sur  / .
- 2 Tournez le bouton de volume pour sélectionner un dossier/liste, puis appuyez sur le bouton.
- 3 Tournez le bouton de volume pour choisir un fichier, puis appuyez sur le bouton.

Recherche rapide

Si vous avez beaucoup de fichiers, vous pouvez effectuer une recherche rapide parmi eux.

Pour les fichier MP3/WMA/WAV/FLAC ou fichier JPC / JMC:





Tournez le bouton de volume rapidement.

Pour iPod:

Vous pouvez rechercher un fichier en fonction du premier caractère.

Appuyez sur **3 ▲** / **2 ▼** ou tournez le bouton de volume rapidement pour sélectionner le caractère souhaité (A à Z / 0 à 9 / OTHERS).

- Sélectionnez "OTHERS" si le premier caractère est autre que A à Z, 0 à 9.

- Pour retourner à l'option de réglage précédente, appuyez sur  / .
- Pour annuler, maintenez enfoncée  / .
- Pour l'iPod, applicable uniquement quand [HEAD MODE] est sélectionné.
(→ Sélectionnez le mode de commande)
- Pour ANDROID, applicable uniquement quand [AUTO MODE] est sélectionné.
(→ Sélectionnez le mode de commande)

RADIO

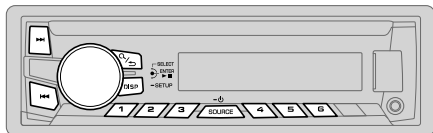





Bande prises en charge:

Pour **KD-X220**: FM / AM

Pour **KD-X125 / KD-X120**: FM / FM-LO / AM

"ST" s'allume lors de la réception d'une émission FM stéréo avec un signal suffisamment fort.

Recherchez une station

- 1 Appuyez répétitivement sur **SOURCE**  pour sélectionner une bande.
- 2 Appuyez sur  /  pour rechercher une station automatiquement.
(ou)
Maintenez enfoncé  /  jusqu'à ce que "M" clignote, puis appuyez répétitivement dessus pour rechercher une station manuellement.

Réglages en mémoire

Vous pouvez mémoriser un maximum de 12 stations pour FM, 6 stations pour FM-LO et de 6 stations pour AM.

■ Mémorisez une station

Pendant l'écoute d'une station....



Maintenez pressée une des touches numériques (1 à 6).

- (ou)
- 1 Maintenez enfoncé le bouton de volume jusqu'à ce que "PRESET MODE" clignote.
 - 2 Tournez le bouton de volume pour choisir un numéro de préréglage, puis appuyez sur le bouton.
Le numéro de préréglage clignote et "MEMORY" apparaît.

■ Sélectionnez une station mémorisée



Appuyez sur l'une des touches numériques (1 à 6).

(ou)

- 1 Appuyez sur  / .
- 2 Tournez le bouton de volume pour choisir un numéro de préréglage, puis appuyez sur le bouton pour valider.

Autres paramètres

- 1 Maintenez enfoncée **DISP-SETUP**.
- 2 Tournez le bouton de volume pour choisir [TUNER], puis appuyez sur le bouton.
- 3 Tournez le bouton de volume pour faire une sélection ( 8), puis appuyez sur le bouton.
- 4 Répétez l'étape 3 jusqu'à ce que l'élément souhaité soit sélectionné/activé ou suivez les instructions données pour l'élément sélectionné.
- 5 Appuyez sur **DISP-SETUP** pour quitter.

Pour retourner à l'option de réglage précédente, appuyez sur  / .

Défaut: **XX**

RADIO TIMER	<p>Met la radio sous tension à une heure spécifique quelle que soit la source actuelle.</p> <p>1 ONCE/ DAILY/ WEEKLY/ OFF: Sélectionnez la fréquence de mise en service de la minuterie.</p> <p>2 Choisissez la bande. (➔ 7)</p> <p>3 Sélectionnez la station préréglée. Pour KD-X220: 01 à 18 (pour FM)/ 01 à 06 (pour AM) Pour KD-X125 / KD-X120: 01 à 12 (pour FM)/ 01 à 06 (pour FM-LO/AM)</p> <p>4 Réglez l'heure et le jour*1 de mise en service. *Ⓞ s'allume quand le réglage est terminé.</p> <p>La minuterie de radio ne se met pas en service dans les cas suivants.</p> <ul style="list-style-type: none"> • L'appareil est mis hors tension. • [OFF] est sélectionné pour [AM] dans [SRC SELECT] après la sélection de la minuterie de radio pour AM. (➔ 4)
SSM	<p>(Pour KD-X220) SSM 01 – 06 / SSM 07 – 12 / SSM 13 – 18: Prérègle automatiquement un maximum de 18 stations pour FM. "SSM" s'arrête de clignoter quand les 6 premières stations sont mémorisées. Sélectionnez SSM 07 – 12 / SSM 13 – 18 pour mémoriser les 12 stations suivantes. (Pour KD-X125 / KD-X120) FM: SSM 01 – 06 / SSM 07 – 12; FM-LO: SSM 01 – 06: Prérèglez un maximum de 12 station pour FM et de 6 station pour FM-LO. "SSM" s'arrête de clignoter quand les 6 premières stations sont mémorisées. Choisissez SSM 07 – 12 pour mémoriser les 6 stations suivantes pour FM.</p>
LOCAL SEEK*2	<p>ON: Recherche uniquement les stations avec une bonne réception. ; OFF: Annulation.</p> <ul style="list-style-type: none"> • Les réglages réalisés sont applicables uniquement à la source/station sélectionnée. Si vous changez la source/station, vous devez refaire les réglages.

IF BAND	AUTO: Augmente la sélectivité du tuner pour réduire les interférences des stations FM/FM-LO adjacentes. (L'effet stéréo peut être perdu.) ; WIDE: Il y a des interférences des stations FM/FM-LO adjacentes, mais la qualité du son n'est pas dégradée et l'effet stéréo est conservé.
MONO	ON: Améliore la réception FM mais l'effet stéréo sera perdu. ; OFF: Annulation.
NEWS-STBY*3	ON: L'appareil commute temporairement sur le programme d'information s'il est disponible. ; OFF: Annulation.
REGIONAL*3	ON: Commute sur une autre station uniquement dans la région spécifiée, à l'aide de la commande "AF" ; OFF: Annulation.
AF SET*3	ON: Recherche automatiquement une autre station diffusant le même programme dans le même réseau Radio Data System mais qui possède une meilleure réception quand la réception actuelle est mauvaise. ; OFF: Annulation.
TI SET*3	ON: Permet à l'appareil de commuter temporairement sur les informations routières si elles sont disponibles ("TI" s'allume). ; OFF: Annulation.
PTY SEARCH*3	Sélectionnez un code PTY (voir ci-dessous). S'il y a une station diffusant un programme du code PTY que vous avez choisi, la station est accordée.

Code PTY: NEWS, AFFAIRS, INFO, SPORT, EDUCATE, DRAMA, CULTURE, SCIENCE, VARIED, POP M (musique), ROCK M (musique), EASY M (musique), LIGHT M (musique), CLASSICS, OTHER M (musique), WEATHER, FINANCE, CHILDREN, SOCIAL, RELIGION, PHONE IN, TRAVEL, LEISURE, JAZZ, COUNTRY, NATION M (musique), OLDIES, FOLK M (musique), DOCUMENT

*1 Sélectionnable uniquement quand **[ONCE]** ou **[WEEKLY]** est choisi à l'étape **1**.

*2 Uniquement pour la source FM/FM-LO.

*3 Uniquement pour la source FM.

Utilisation d'un lecteur audio portable

- 1 Connectez un lecteur audio portable (en vente dans le commerce).

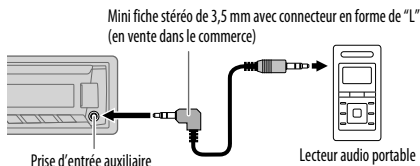

- 2 Sélectionnez [ON] pour [AUX] dans [SRC SELECT]. (→ 4)
- 3 Appuyez répétitivement sur **SOURCE**- pour sélectionner AUX.
- 4 Mettez sous tension le lecteur audio portable et démarrez la lecture.



Utilisez une mini fiche stéréo munie d'une fiche à 3 connecteurs pour obtenir une sortie audio optimum.

Utilisation d'un périphérique Bluetooth®

- 1 Connectez l'adaptateur Bluetooth, KS-BTA100 (vendu séparément).

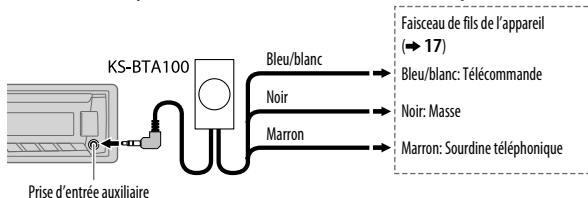

- 2 Enregistrement (paire) d'un appareil Bluetooth avec le KS-BTA100.
- 3 Sélectionnez [BT ADAPTER] pour [AUX] dans [SRC SELECT]. (→ 4)
- 4 Appuyez répétitivement sur **SOURCE**- pour sélectionner BT AUDIO.
- 5 Commencez à utiliser le périphérique Bluetooth.

Pour plus de détails, se reporter au manuel d'instructions du KS-BTA100.

Pour

Choisissez un égaliseur préréglé

Sur la façade

Appuyez répétitivement sur **EQ-EASY EQ**.

Appuyez sur **EQ-EASY EQ**, puis tournez le bouton de volume avant 2 secondes.
Égaliseur préréglé: FLAT (défaut), HARD ROCK, JAZZ, POP, R&B, TALK, USER1, USER2, VOCAL BOOST, BASS BOOST, CLASSICAL, DANCE

Mémorisez vos propres ajustements sonores

- 1 Maintenez enfoncée **EQ-EASY EQ**.
 - 2 Tournez le bouton de volume pour choisir [EASY EQ], puis appuyez sur le bouton.
 - 3 Tournez le bouton de volume pour choisir [USER1] ou [USER2], puis appuyez sur le bouton.
 - 4 Tournez le bouton de volume pour faire une sélection, puis appuyez sur le bouton.
Pour les réglages, reportez-vous à l'étape 2 de [EASY EQ]. (→ 10)
- Pour retourner à l'option de réglage précédente, appuyez sur / .
 - Pour quitter, appuyez sur **EQ-EASY EQ**.

Autres paramètres

- 1 Maintenez enfoncée **DISP-SETUP**.
- 2 Tournez le bouton de volume pour faire une sélection (→ 10), puis appuyez sur le bouton.
- 3 Répétez l'étape 2 jusqu'à ce que l'élément souhaité soit sélectionné/activé ou suivez les instructions données pour l'élément sélectionné.
- 4 Appuyez sur **DISP-SETUP** pour quitter.

Pour retourner à l'option de réglage précédente, appuyez sur / .

RÉGLAGES AUDIO

Défaut: **XX**

EQ SETTING																												
EQ PRESET	FLAT / HARD ROCK / JAZZ / POP / R&B / TALK / USER1 / USER2 / VOCAL BOOST / BASS BOOST / CLASSICAL / DANCE: Choisissez un égaliseur pré-réglé.																											
EASY EQ	<p>1 USER1 / USER2: Sélectionnez un nom pré-réglé.</p> <p>2 Ajustez vos propres ajustements sonores.</p> <table border="0"> <tr> <td>SUB.W SP*1*2:</td> <td>00 à +06</td> <td>(Défaut: 03)</td> </tr> <tr> <td>SUB.W*1*3:</td> <td>-08 à +08</td> <td>00</td> </tr> <tr> <td>BASS LVL:</td> <td>-06 à +06</td> <td>00</td> </tr> <tr> <td>MID LVL:</td> <td>-06 à +06</td> <td>00</td> </tr> <tr> <td>TRE LVL:</td> <td>-06 à +06</td> <td>00</td> </tr> </table>	SUB.W SP*1*2:	00 à +06	(Défaut: 03)	SUB.W*1*3:	-08 à +08	00	BASS LVL:	-06 à +06	00	MID LVL:	-06 à +06	00	TRE LVL:	-06 à +06	00												
SUB.W SP*1*2:	00 à +06	(Défaut: 03)																										
SUB.W*1*3:	-08 à +08	00																										
BASS LVL:	-06 à +06	00																										
MID LVL:	-06 à +06	00																										
TRE LVL:	-06 à +06	00																										
PRO EQ	<p>1 USER1 / USER2: Sélectionnez un nom pré-réglé.</p> <p>2 BASS / MIDDLE / TREBLE: Choisissez une tonalité de son.</p> <p>3 Ajustez les éléments sonores de la tonalité de son choisie.</p> <table border="0"> <tr> <td>BASS</td> <td>Fréquence: 60 / 80 / 100 / 200 HZ</td> <td>(Défaut: 80 HZ)</td> </tr> <tr> <td></td> <td>Niveau: -06 à +06</td> <td>00</td> </tr> <tr> <td></td> <td>Q: Q1.0 / Q1.25 / Q1.5 / Q2.0</td> <td>Q1.0</td> </tr> <tr> <td>MIDDLE</td> <td>Fréquence: 0.5 / 1.0 / 1.5 / 2.5 KHZ</td> <td>(Défaut: 1.0 KHZ)</td> </tr> <tr> <td></td> <td>Niveau: -06 à +06</td> <td>00</td> </tr> <tr> <td></td> <td>Q: Q0.75 / Q1.0 / Q1.25</td> <td>Q1.25</td> </tr> <tr> <td>TREBLE</td> <td>Fréquence: 10.0 / 12.5 / 15.0 / 17.5 KHZ</td> <td>(Défaut: 10.0 KHZ)</td> </tr> <tr> <td></td> <td>Niveau: -06 à +06</td> <td>00</td> </tr> <tr> <td></td> <td>Q: Q FIX</td> <td>Q FIX</td> </tr> </table>	BASS	Fréquence: 60 / 80 / 100 / 200 HZ	(Défaut: 80 HZ)		Niveau: -06 à +06	00		Q: Q1.0 / Q1.25 / Q1.5 / Q2.0	Q1.0	MIDDLE	Fréquence: 0.5 / 1.0 / 1.5 / 2.5 KHZ	(Défaut: 1.0 KHZ)		Niveau: -06 à +06	00		Q: Q0.75 / Q1.0 / Q1.25	Q1.25	TREBLE	Fréquence: 10.0 / 12.5 / 15.0 / 17.5 KHZ	(Défaut: 10.0 KHZ)		Niveau: -06 à +06	00		Q: Q FIX	Q FIX
BASS	Fréquence: 60 / 80 / 100 / 200 HZ	(Défaut: 80 HZ)																										
	Niveau: -06 à +06	00																										
	Q: Q1.0 / Q1.25 / Q1.5 / Q2.0	Q1.0																										
MIDDLE	Fréquence: 0.5 / 1.0 / 1.5 / 2.5 KHZ	(Défaut: 1.0 KHZ)																										
	Niveau: -06 à +06	00																										
	Q: Q0.75 / Q1.0 / Q1.25	Q1.25																										
TREBLE	Fréquence: 10.0 / 12.5 / 15.0 / 17.5 KHZ	(Défaut: 10.0 KHZ)																										
	Niveau: -06 à +06	00																										
	Q: Q FIX	Q FIX																										

AUDIO

BASS BOOST	+01 / +02: Choisissez votre niveau préféré d'accentuation des graves. ; OFF: Annulation.
LOUD	Q1 / Q2: Accentue les basses ou hautes fréquences pour produire un son plus équilibré aux faibles niveaux de volume. ; OFF: Annulation.
SUB.W LEVEL*1	<p>SPK-OUT*2 00 à +06 (+03): Ajuste le niveau de sortie du caisson de grave connecté par le câble d'enceinte. (→ 17)</p> <p>PRE-OUT*3 -08 à +08 (00): Ajuste le niveau de sortie du caisson de grave connecté aux prises de sortie de ligne (REAR/SW) via un amplificateur extérieur. (→ 17)</p>
SUB.W*3	ON / OFF: Active ou désactive la sortie de caisson de grave.
SUB.W LPF*1	THROUGH: Tous les signaux sont envoyés au caisson de grave. ; LOW 55HZ / MID 85HZ / HIGH 120HZ: Les signaux audio avec des fréquences inférieures à 55 Hz/ 85 Hz/ 120 Hz sont envoyés sur le caisson de grave.
SUB.W PHASE*1	REVERSE (180°) / NORMAL (0°): Sélectionne la phase de la sortie du caisson de grave à synchroniser avec la sortie des enceintes afin d'obtenir des performances optimales. (Peut être uniquement sélectionné si un réglage autre que [THROUGH] est choisi pour [SUB.W LPF].)
FADER	R06 — F06 (00): Règle la balance de sortie des enceintes avant et arrière.
BALANCE*4	L06 — R06 (00): Règle la balance de sortie des enceintes gauche et droite.

*1 Affiché uniquement quand [SUB.W] est réglé sur [ON].

*2 Affiché uniquement quand [SPK/PRE OUT] est réglé sur [SUB.W/SUB.W]. (→ 11)

*3 Affiché uniquement quand [SPK/PRE OUT] est réglé sur [REAR/SUB.W] ou [SUB.W/SUB.W]. (→ 11)

*4 L'ajustement ne peut pas affecter la sortie du caisson de grave.

RÉGLAGES AUDIO

VOL ADJUST	—05 — +05 (00) : Prérègle le niveau d'ajustement du volume de chaque source (en comparaison avec le niveau de volume FM). Avant un ajustement, choisissez la source que vous souhaitez ajuster. ("VOL ADJ FIX" apparaît si FM est choisi.)
AMP GAIN	LOW POWER : Limite le volume maximum à 30. (Choisissez ce réglage si la puissance maximum de chaque enceinte est inférieure à 50 W pour éviter tout dommage des enceintes.) ; HIGH POWER : Le niveau de volume maximum est de 50.
D.T.EXP (Extension numérique de plage)	ON : Crée un son réaliste en compensant les composants haute fréquence et en rétablissant le temps de montée de la forme d'onde qui est perdu lors de la compression des données audio. ; OFF : Annulation.
TEL MUTING*5	ON : Coupe le son pendant l'utilisation d'un téléphone portable (non connecté par le KS-BTA100). ; OFF : Annulation.
SPK/PRE OUT	Sélectionner le réglage approprié pour obtenir la sortie souhaitée. (Voir le tableau suivant.)

*5 Ne fonctionne pas si [BT ADAPTER] est sélectionné pour [AUX] dans [SRC SELECT]. (→ 4)

SPK/PRE OUT

Réglage	Prise de sortie de ligne	Câble d'enceinte arrière	
	REAR/SW	L (gauche)	R (droite)
REAR/REAR	Sortie des enceintes arrière	Sortie des enceintes arrière	Sortie des enceintes arrière
REAR/SUB.W	Sortie de caisson de grave	Sortie des enceintes arrière	Sortie des enceintes arrière
SUB.W/SUB.W	Sortie de caisson de grave	Sortie de caisson de grave	(Sourdine)

Si [SUB.W/SUB.W] est sélectionné:

- [HIGH 120HZ] est sélectionné dans [SUB.W LPF] et [THROUGH] n'est pas disponible.
- [R01] est sélectionné dans [FADER] et la plage sélectionnable est de [R06] à [00]

RÉGLAGES D'AFFICHAGE

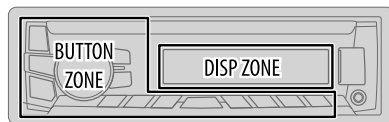

- 1 Maintenez enfoncée **DISP-SETUP**.
- 2 Tournez le bouton de volume pour réaliser une sélection (voir le tableau suivant), puis appuyez sur le bouton.
- 3 Répétez l'étape 2 jusqu'à ce que l'élément souhaité soit sélectionné/activé ou suivez les instructions données pour l'élément sélectionné.
- 4 Appuyez sur **DISP-SETUP** pour quitter.

Pour retourner à l'option de réglage précédente, appuyez sur \leftarrow / \rightarrow .

Défaut: **XX**

DISPLAY

DIMMER

Permet de sélectionner l'éclairage de l'affichage et des touches ajusté dans le réglage [BRIGHTNESS].

OFF: Choisit les réglages pour le jour. ; **ON**: Choisit les réglages pour la nuit. ;

DIMMER TIME: Ajuste l'heure de mise en et hors service du gradateur.

Tournez le bouton de volume pour régler l'heure de mise en service [ON], puis appuyez sur le bouton.

Tournez le bouton de volume pour régler l'heure de mise en service [OFF], puis appuyez sur le bouton.

(Défaut: [ON]: 18:00 ou 6:00 PM

[OFF]: 6:00 ou 6:00 AM)

AUTO: Commute entre les réglages pour la journée et la nuit quand vous allumez ou éteignez les feux de la voiture.*1

*1 La connexion du fil de commande de l'éclairage est requise. (→ 17)

RÉGLAGES D’AFFICHAGE

BRIGHTNESS Règle la luminosité des touches, de l’affichage et de la prise d’entrée USB séparément pour le jour et la nuit.

1 DAY / NIGHT: Choisissez le jour ou la nuit.

2 Choisissez une zone pour le réglage. (➔ **11**)

3 Réglez le niveau de luminosité (**00** à **31**).

(Défaut: **BUTTON ZONE: DAY: 25 ; NIGHT: 09**)

DISP ZONE: DAY: 31 ; NIGHT: 12)

SCROLL*2 **ONCE:** Fait défiler une fois les informations de l’affichage. ; **AUTO:** Répète le défilement à 5 secondes d’intervalle. ; **OFF:** Annulation.

COLOR (pour **KD-X125**)

KEY ILLUMI **GREEN / AMBER:** Sélectionne couleur d’éclairage des touches.

[NIGHT COLOR] ou **[DAY COLOR]** est changé quand vous allumez ou éteignez les feux de la voiture.

*2 Certains caractères ou symboles n’apparaissent pas correctement (ou un blanc apparaît à leur place).

PLUS D’INFORMATIONS

Fichiers pouvant être lus

- Fichier audio reproductible: MP3 (.mp3), WMA (.wma), WAV (.wav), FLAC (.flac)
- Systèmes de fichier de périphérique USB compatibles: FAT12, FAT16, FAT32

Même quand les fichiers audio sont conformes aux normes établies ci-dessus, il est possible que la lecture ne soit pas possible suivant le type ou les conditions du support ou périphérique.

À propos des périphériques USB

- Cet appareil peut reproduire les fichiers MP3/WMA/WAV/FLAC mémorisés sur un périphérique USB à mémoire de grande capacité.
- Vous ne pouvez pas connecter un périphérique USB via un hub USB.
- La connexion d’un câble dont la longueur totale dépasse 5 m peut avoir pour conséquence un fonctionnement anormal de la lecture.
- Nombre maximum de caractère pour:
 - Noms de dossier: 64 caractères
 - Noms de fichier: 64 caractères
 - Balises MP3: 64 caractères
 - Balises WMA: 64 caractères
 - Balises WAV: 64 caractères
 - Balises FLAC: 64 caractères
- Cet appareil peut reconnaître un maximum de 20 480 fichiers, 999 dossiers (999 fichiers par dossier y compris les dossiers sans fichier) et 8 hiérarchies.
- Cet appareil ne peut pas reconnaître les périphériques USB dont l’alimentation n’est pas de 5 V et dépasse 1 A.

À propos de l’iPod/iPhone

Made for

- iPod touch (2nd, 3rd, 4th et 5th generation)
- iPod classic
- iPod nano (3rd, 4th, 5th, 6th et 7th generation)
- iPhone 3G, 3GS, 4, 4S, 5, 5S, 5C
- Il n’est pas possible de parcourir les fichiers vidéo sur le menu “Videos” en mode **[HEAD MODE]**.
- L’ordre des morceaux affichés sur le menu de sélection de cet appareil peut être différent de celui de iPod/iPhone.
- Si certaines opération ne sont pas effectuées correctement ou comme vous le souhaitez, consultez: <<http://www.jvc.net/cs/car/>>.

PLUS D'INFORMATIONS

À propos du périphérique Android

- Cet appareil prend en charge Android OS 4.1 et ultérieur.
- Certains périphériques Android (avec OS 4.1 et ultérieur) peuvent ne pas prendre en charge complètement Android Open Accessory (AOA) 2.0.
- Si le périphérique Android prend en charge à la fois le protocole mass storage class et AOA 2.0, cet appareil utilise toujours en priorité la lecture via AOA 2.0.
- Pour plus d'informations et la liste de compatibilité la plus récente, reportez-vous à: <<http://www.jvc.net/cs/car/>>.

À propos de JVC Playlist Creator et de JVC Music Control

- Cet appareil prend en charge l'application PC JVC Playlist Creator et l'application Android™ JVC Music Control.
- Quand vous reproduisez un fichier audio avec des données de chanson ajoutée en utilisant JVC Playlist Creator ou JVC Music Control, vous pouvez rechercher des fichiers audio par genre, artiste, album, liste de lecture et chansons.
- JVC Playlist Creator et JVC Music Control, sont disponibles à partir des sites web suivants:
<<http://www.jvc.net/cs/car/>>.

Lettres cyrilliques disponibles

- Caractères disponibles
 Indications sur l'affichage

А	Б	В	Г	Д	Е	Ж	З	И	Й	К	Л	М	Н	О	П	Р
а	б	в	г	д	е	ж	з	и	й	к	л	м	н	о	п	р
С	Т	У	Ф	Х	Ц	Ч	Ш	Щ	Ъ	Ы	Ь	Э	Ю	Я	Ё	
с	т	у	ф	х	ц	ч	ш	щ	ъ	ы	ь	э	ю	я	ё	

Changez l'information sur l'affichage

Appuyez répétitivement sur **DISP-SETUP**.

FM ou AM	Nom de la station (PS)*1 → Fréquence → Type de programme (PTY)*1*2 → Titre*1*2 → Jour/Horloge → (retour au début) *1 Pour les stations FM Radio Data System uniquement. *2 Si elle n'est pas disponible, "NO PTY" / "NO TEXT" apparaît.
USB	Durée de lecture → Jour/Horloge → Titre d'album/Artiste*3 → Titre de plage*3 → Noms de dossier/fichier → (retour au début) *3 Si rien n'est enregistré, "NO NAME" apparaît.
USB-IPOD USB-ANDROID	Durée de lecture → Jour/Horloge → Titre d'album/Artiste*4 → Titre de plage*4 → (retour au début) *4 Si rien n'est enregistré, "NO NAME" apparaît.
AUX	AUX ↔ Jour/Horloge
BT AUDIO	BT AUDIO ↔ Jour/Horloge

GUIDE DE DÉPANNAGE

	Symptôme	Remède
Généralités	Le son ne peut pas être entendu.	<ul style="list-style-type: none"> • Ajustez le volume sur le niveau optimum. • Vérifiez les cordons et les connexions.
	“MISWIRING CHECK WIRING THEN PWR ON” apparaît.	Mettez l'appareil hors tension, puis assurez-vous que les prises des câbles d'enceinte sont correctement isolées. Mettez de nouveau l'appareil sous tension.
	“PROTECTING SEND SERVICE” apparaît.	Envoyez l'appareil au centre de service le plus proche.
	Vous ne pouvez pas choisir la source.	Cochez le réglage [SRC SELECT]. (→ 4)
Radio	<ul style="list-style-type: none"> • La réception radio est mauvaise. • Bruit statique pendant l'écoute de la radio. 	<ul style="list-style-type: none"> • Connectez l'antenne solidement. • Sortez l'antenne complètement.
	L'ordre de lecture n'est pas celui que vous pensiez.	L'ordre de lecture est déterminé par le nom du fichier (USB).
	La durée de lecture écoulée n'est pas correcte.	Cela dépend du processus d'enregistrement utilisé.
	“NOT SUPPORT” apparaît et le fichier est sauté.	Vérifiez si le fichier est dans un format compatible. (→ 12)
USB / iPod	“READING” clignote sur.	<ul style="list-style-type: none"> • N'utilisez pas trop de niveaux de hiérarchie et de dossiers. • Reconnectez le USB périphérique.
	“CANNOT PLAY” clignote et/ou le périphérique connecté ne peut pas être détecté.	<ul style="list-style-type: none"> • Vérifiez si le périphérique connecté est compatible avec cet appareil et assurez-vous que les fichiers sont dans un format compatible. (→ 12) • Reconnectez le périphérique.
	iPod/iPhone ne peut pas être mis sous tension ou ne fonctionne pas.	<ul style="list-style-type: none"> • Vérifiez la connexion entre cet appareil et l'iPod/iPhone. • Détachez et réinitialisez l'iPod/iPhone en utilisant un réinitialisation matérielle.
	Les caractères corrects ne sont pas affichés.	Cet appareil peut uniquement afficher les lettres majuscules, les chiffres et un nombre limité de symboles. Les lettres cyrilliques majuscules peuvent aussi être affichées si [РУССКИЙ] est sélectionné. (→ 4)

	Symptôme	Remède
ANDROID	<ul style="list-style-type: none"> • Aucun son ne peut être entendu pendant la lecture. • Le son sort uniquement du périphérique Android. 	<ul style="list-style-type: none"> • Reconnectez le périphérique Android. • En mode [AUDIO MODE], lancez n'importe quelle application multimédia sur le périphérique Android et démarrez la lecture. • En mode [AUDIO MODE], relancez l'application multimédia actuelle ou utilisez une autre application multimédia. • Redémarrez le périphérique Android. • Si cela ne résout pas le problème, c'est que le périphérique Android connecté ne peut pas diriger le signal audio sur l'appareil. (→ 13)
	Lecture impossible en mode [AUTO MODE].	<ul style="list-style-type: none"> • Assurez-vous que JVC MUSIC PLAY APP est installé sur le périphérique Android. (→ 5) • Reconnectez le périphérique Android et sélectionnez le mode de commande approprié. (→ 6) • Si cela ne résout pas le problème, c'est que le périphérique connecté ne prend pas en charge [AUTO MODE]. (→ 13)
	“NO DEVICE” ou “READING” clignote sur.	<ul style="list-style-type: none"> • Déactivez les options développer sur le périphérique Android. • Reconnectez le périphérique Android. • Si cela ne résout pas le problème, c'est que le périphérique connecté ne prend pas en charge [AUTO MODE]. (→ 13)
	La lecture est intermittente ou le son saute.	Déactivez le mode d'économie d'énergie sur le périphérique Android.
	“CANNOT PLAY”	<ul style="list-style-type: none"> • Assurez-vous que le périphérique Android contient des fichiers audio compatibles. • Reconnectez le périphérique Android. • Redémarrez le périphérique Android.

Si vous avez toujours des problème, réinitialisez l'appareil. (→ 3)

SPÉCIFICATIONS

Tuner	FM	Plage de fréquences	KD-X220: FM 87,5 MHz — 108,0 MHz (pas de 50 kHz)
			KD-X125 / KD-X120: FM 87,5 MHz — 108,0 MHz (pas de 50 kHz) FM-LO 65,0 MHz — 74,0 MHz (pas de 30 kHz)
		Sensibilité utilisable (S/B = 26 dB)	0,71 µV/75 Ω
		Seuil de sensibilité (DIN S/N = 46 dB)	2,0 µV/75 Ω
		Réponse en fréquence (±3 dB)	30 Hz — 15 kHz
		Taux de Signal/Bruit (MONO)	64 dB
	Séparation stéréo (1 kHz)	FM 40 dB	
AM	Plage de fréquences	MW 531 kHz — 1 611 kHz (pas de 9 kHz)	
		LW 153 kHz — 279 kHz (pas de 9 kHz)	
	Sensibilité utilisable (S/B = 20 dB)	MW 28,2 µV LW 50 µV	
USB	Standard USB	USB 1.1, USB 2.0 (Vitesse maximale)	
	Périphériques compatibles	À mémoire de grande capacité	
	Système de fichiers	FAT12/ 16/ 32	
	Courant d'alimentation maximum	CC 5 V --- 1 A	
	Convertisseur D/A	24 Bit	
	Réponse en fréquence (±1 dB)	20 Hz — 20 kHz	
	Taux de Signal/Bruit (1 kHz)	105 dB	
	Gamme dynamique	88 dB	
	Séparation des canaux	90 dB	
	Décodage MP3	Compatible avec le format MPEG-1/2 Audio Layer-3	
	Décodeur WMA	Compatible Windows Media Audio	
Décodeur WAV	Format audio de forme d'onde RIFF (PCM linéaire uniquement)		
Décodeur FLAC	Fichiers FLAC		

Auxiliaire	Réponse en fréquence (±3 dB)	20 Hz — 20 kHz
	Tension maximum d'entrée	1 000 mV
	Impédance d'entrée	30 kΩ
Audio	Puissance de sortie maximum	50 W × 4 ou 50 W × 2 + 50 W × 1 (Caisson de grave = 4 Ω)
	Pleine Puissance de Largeur de Bande (avec moins de 1 % DHT)	22 W × 4
	Impédance d'enceinte	4 Ω — 8 Ω
	Niveau de préamplification/charge (USB)	2 500 mV/10 kΩ
	Impédance du préamplificateur	≤ 600 Ω
Généralités	Tension de fonctionnement (10,5 V — 16 V admissible)	14,4 V
	Consommation de courant maximale	10 A
	Gamme de température de fonctionnement	0°C à +40°C
	Dimensions d'installation (L × H × P)	182 mm × 53 mm × 108 mm
	Poids	0,58 kg

Sujet à changement sans notification.

▲ Avertissement

- L'appareil peut uniquement être utilisé avec une alimentation de 12 V CC, à masse négative.
- Déconnectez la borne négative de la batterie avant le câblage et le montage.
- Ne connectez pas le fil de batterie (jaune) et le fil d'allumage (rouge) au châssis de la voiture ou au fil de masse (noir) pour éviter les courts-circuits.
- Isolez les fils non connectés avec du ruban adhésif pour éviter les courts-circuits.
- Assurez-vous de raccorder de nouveau la mise à la masse de cet appareil au châssis de la voiture après l'installation.

▲ Précautions

- Pour des raisons de sécurité, laissez le travail de câblage et de montage des professionnels. Consultez votre revendeur autoradio.
- Installez cet appareil dans la console de votre véhicule. Ne touchez pas les parties métalliques de cet appareil pendant ou juste après son utilisation. Les parties métalliques, comme le dissipateur de chaleur et le boîtier, deviennent chaudes.
- Ne connectez pas les fils \ominus des enceintes au châssis de la voiture, au fil de masse (noir) ou en parallèle.
- Connectez des enceintes avec une puissance maximum de plus de 50 W. Si la puissance maximum des enceintes est inférieure à 50 W, changez le réglage [AMP GAIN] pour éviter d'endommager les enceintes. (→ 11)
- Montez l'appareil avec un angle de moins de 30°.
- Si le faisceau de fils de votre véhicule ne possède pas de borne d'allumage, connectez le fil d'allumage (rouge) à la borne du boîtier de fusible de votre véhicule qui offre une alimentation de 12 V CC et qui se met en et hors service avec la clé de contact.
- Gardez tous les câbles à l'écart des dissipateurs thermiques.
- Après avoir installé l'appareil, vérifiez si les lampes de frein, les indicateurs, les clignotants, etc. de la voiture fonctionnent correctement.
- Si un fusible saute, assurez-vous d'abord que les câbles ne touchent pas le châssis de la voiture puis remplacez le vieux fusible par un nouveau de même valeur.

Procédure de base

- 1 Retirez la clé de contact, puis déconnectez la borne \ominus de la batterie de la voiture.
- 2 Connectez les fils correctement.
Reportez-vous à Connexions. (→ 17)
- 3 Installez l'appareil dans votre voiture.
Reportez-vous à Installation de l'appareil (montage encastré).
- 4 Connectez la borne \ominus de la batterie de la voiture.
- 5 Réinitialisez l'appareil. (→ 3)

Installation de l'appareil (montage encastré)

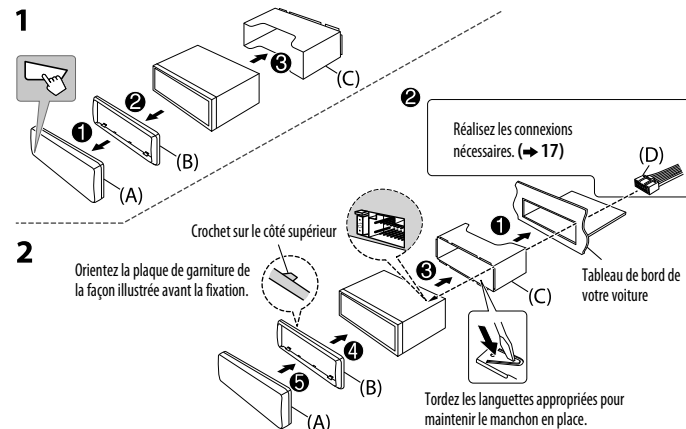

Lors d'une installation sans manchon de montage

- ▲ N'utiliser que les vis spécifiées. L'utilisation de vis incorrectes peut endommager l'appareil.

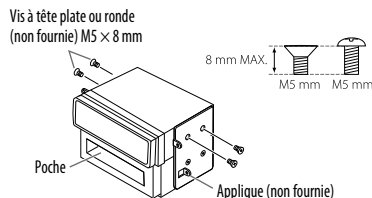

Comment retirer l'appareil

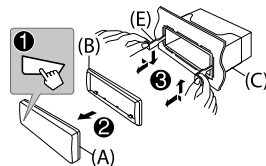

Connexions

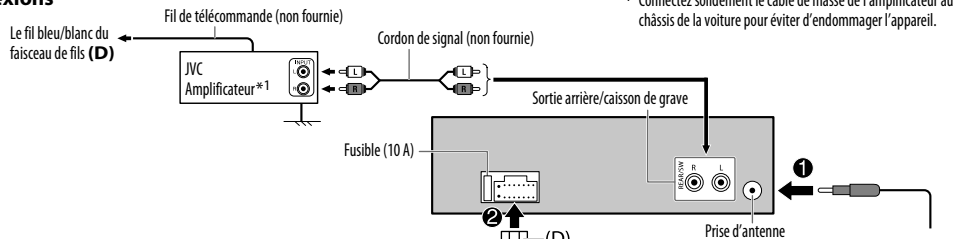

*1 Connectez solidement le câble de masse de l'amplificateur au châssis de la voiture pour éviter d'endommager l'appareil.

Pour certaines automobiles VW/Audi ou Opel (Vauxhall)

Vous aurez peut-être besoin de modifier le câblage du cordon d'alimentation (D) fourni comme montré sur l'illustration.

Si l'appareil ne se met pas sous tension avec le câblage modifié 1, utilisez le câblage modifié 2 à la place.

Y: Jaune R: Rouge

Câblage original

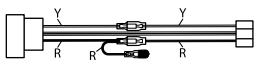

Câblage modifié 1

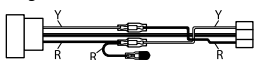

(ou)

Câblage modifié 2

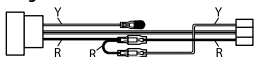

Si votre voiture ne possède pas de prise ISO

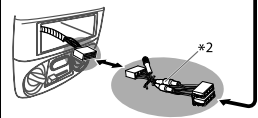

IMPORTANT: Un faisceau de fils personnalisé (vendu séparément) qui est adapté à votre voiture est recommandé pour la connexion.

*2 Faisceau de fils personnalisé (vendu séparément)

*3 Vous pouvez aussi connecter directement un caisson de grave sans amplificateur de caisson de grave extérieur. Pour les réglages, ➔ 11.

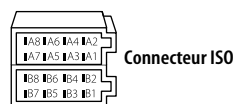

Connecteur ISO

Broche	Couleur et fonction	
A2	Marron	: Système de téléphone portable
A4	Jaune	: Pile
A5	Bleu/Blanc	: Commande d'alimentation
A6	Orange/blanc	: Éclairage de la voiture
A7	Rouge	: Allumage (ACC)
A8	Noir	: Connexion à la terre (masse)
B1	Violet ⊕	: Enceinte arrière (droit)
B2	Violet/noir ⊖	: Enceinte arrière (gauche)
B3	Gris ⊕	: Enceinte avant (droit)
B4	Gris/noir ⊖	: Enceinte avant (gauche)
B5	Blanc ⊕	: Enceinte avant (gauche)
B6	Blanc/noir ⊖	: Enceinte avant (gauche)
B7	Vert ⊕	: Enceinte arrière (gauche)*3
B8	Vert/noir ⊖	: Enceinte arrière (gauche)*3

Liste des pièces pour l'installation

(A) Façade

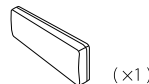

(B) Plaque d'assemblage

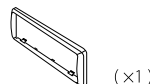

(C) Manchon de montage

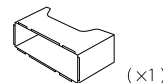

(D) Faisceau de fils

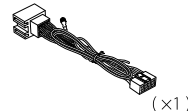

(E) Clé d'extraction



libFLAC

Copyright (C) 2000,2001,2002,2003,2004,2005,2006,2007,2008,2009 Josh Coalson

Redistribution and use in source and binary forms, with or without modification, are permitted provided that the following conditions are met:

- Redistributions of source code must retain the above copyright notice, this list of conditions and the following disclaimer.
- Redistributions in binary form must reproduce the above copyright notice, this list of conditions and the following disclaimer in the documentation and/or other materials provided with the distribution.
- Neither the name of the Xiph.org Foundation nor the names of its contributors may be used to endorse or promote products derived from this software without specific prior written permission.

THIS SOFTWARE IS PROVIDED BY THE COPYRIGHT HOLDERS AND CONTRIBUTORS "AS IS" AND ANY EXPRESS OR IMPLIED WARRANTIES, INCLUDING, BUT NOT LIMITED TO, THE IMPLIED WARRANTIES OF MERCHANTABILITY AND FITNESS FOR A PARTICULAR PURPOSE ARE DISCLAIMED. IN NO EVENT SHALL THE FOUNDATION OR CONTRIBUTORS BE LIABLE FOR ANY DIRECT, INDIRECT, INCIDENTAL, SPECIAL, EXEMPLARY, OR CONSEQUENTIAL DAMAGES (INCLUDING, BUT NOT LIMITED TO, PROCUREMENT OF SUBSTITUTE GOODS OR SERVICES; LOSS OF USE, DATA, OR PROFITS; OR BUSINESS INTERRUPTION) HOWEVER CAUSED AND ON ANY THEORY OF LIABILITY, WHETHER IN CONTRACT, STRICT LIABILITY, OR TORT (INCLUDING NEGLIGENCE OR OTHERWISE) ARISING IN ANY WAY OUT OF THE USE OF THIS SOFTWARE, EVEN IF ADVISED OF THE POSSIBILITY OF SUCH DAMAGE.

- Microsoft and Windows Media are either registered trademarks or trademarks of Microsoft Corporation in the United States and/or other countries.
- "Made for iPod," and "Made for iPhone" mean that an electronic accessory has been designed to connect specifically to iPod, or iPhone, respectively, and has been certified by the developer to meet Apple performance standards. Apple is not responsible for the operation of this device or its compliance with safety and regulatory standards. Please note that the use of this accessory with iPod or iPhone may affect wireless performance.
- iPhone, iPod, iPod classic, iPod nano, and iPod touch are trademarks of Apple Inc., registered in the U.S. and other countries.
- Lightning is a trademark of Apple Inc.
- Android is trademark of Google Inc.