

# **Le guide d'utilisation de votre four**

**Références : FC 432**



**de**

***Brandt***

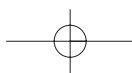

## Sommaire

<b>Edito</b>	<b>P.3</b>
<b>Comment se présente votre four ?</b>	
Descriptif de l'appareil	<b>P.4</b>
Accessoires	<b>P.5</b>
<b>Conseils de sécurité</b>	<b>P.6</b>
<b>Comment installer votre four ?</b>	
Raccordement électrique	<b>P.7</b>
Changement du câble d'alimentation	<b>P.8</b>
Dimensions utiles pour encastrer votre four	<b>P.9</b>
<b>Comment utiliser votre four ?</b>	
Le détail de votre programmateur	<b>P.10</b>
Comment mettre à l'heure l'horloge du four ?	<b>P.11</b>
Comment faire une cuisson immédiate ?	<b>P.12</b>
Comment programmer une cuisson ?	<b>P.13-14</b>
Comment utiliser la minuterie ?	<b>P.14</b>
<b>Comment changer les ampoules ?</b>	<b>P.15</b>
<b>Modes de cuisson du four</b>	<b>P.16-17</b>
<b>Comment entretenir votre four ?</b>	<b>P.18</b>
<b>Que faire en cas d'anomalies de fonctionnement</b>	<b>P.19</b>
<b>Qui contacter ?</b>	<b>P.20</b>

Tout au long de la notice,



*vous signale les consignes de sécurité,*

*vous signale les conseils et les astuces*

## Edito

*Chère Cliente, Cher Client,*

*Vous venez d'acquérir un nouveau **four BRANDT** et nous vous en remercions.*

*Nos équipes de recherche ont conçu pour vous une nouvelle génération d'appareils pour vous permettre d'exercer pleinement vos talents culinaires et vous régaler chaque jour.*

*Avec des lignes pures et une esthétique moderne, votre nouveau **four BRANDT** s'intègre harmonieusement dans votre cuisine et allie parfaitement facilité d'utilisation et performances de cuisson.*

*Vous trouverez également dans la gamme des produits **BRANDT**, un vaste choix de cuisinières, tables de cuisson, hottes aspirantes, lave-vaisselle, fours micro-ondes et réfrigérateurs intégrables, que vous pourrez coordonner à votre nouveau **four BRANDT**.*

*Bien entendu, dans un souci permanent de satisfaire au mieux vos exigences vis à vis de nos produits, notre service consommateurs est à votre disposition et à votre écoute pour répondre à toutes vos questions ou suggestions (coordonnées à la fin de ce livret).*

*Spécialiste de tout l'univers de la cuisson, **BRANDT** contribue ainsi à la réussite culinaire, au plaisir partagé, à la convivialité en vous apportant des produits toujours plus performants, simples d'utilisation, respectueux de l'environnement, esthétiques et fiables.*

*La Marque BRANDT.*

## Comment se présente votre four ?

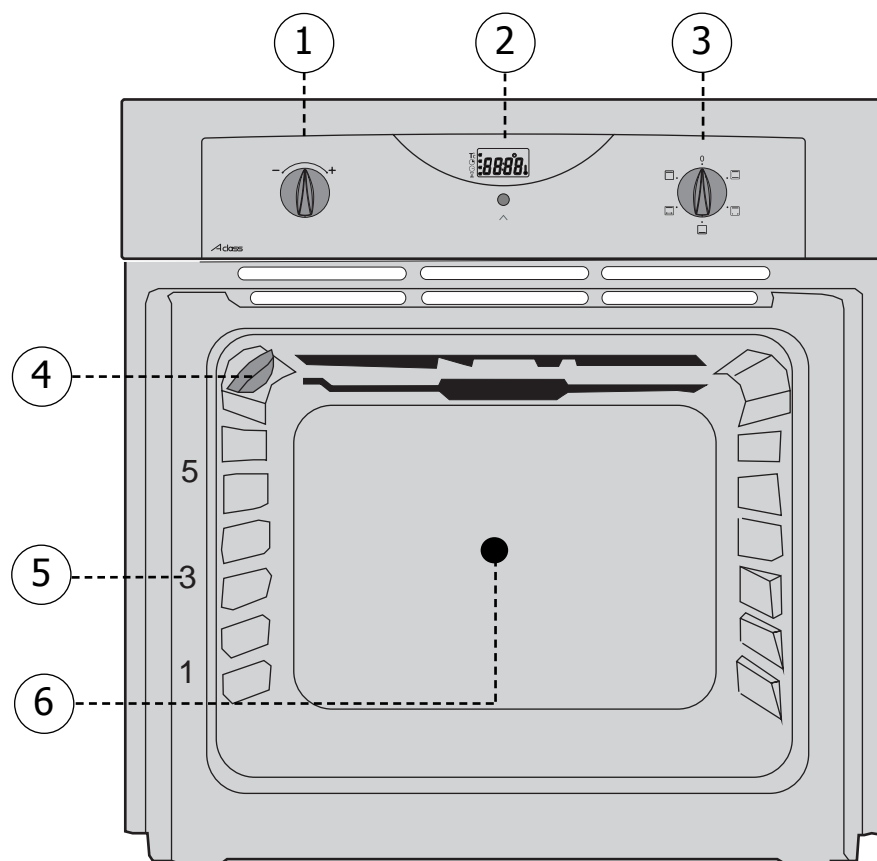

### DESCRIPTIF APPAREIL

- |                          |                           |
|--------------------------|---------------------------|
| ① Sélecteur de réglage   | ⑤ Indicateur de gradin    |
| ② Programmateur          | ⑥ Trou pour tourne broche |
| ③ Sélecteur de fonctions |                           |
| ④ Lampe                  |                           |

## Accessoires

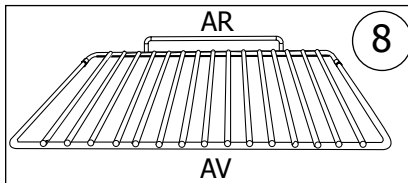

### Grille sécurité anti basculement

La grille peut être utilisée pour supporter tous les plats et moules contenant des aliments à cuire ou à gratiner. Elle sera utilisée pour les grillades (à poser directement dessus).

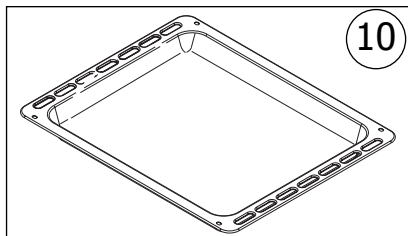

### Plat multi usages

( plat à gâteaux ou lèche-frite)

Il sert de plat à gâteaux et dispose d'un rebord incliné. Il s'utilise pour la cuisson de pâtisseries telles que choux à la crème, meringues, madeleines, pâtes feuilletées...

Inséré dans les gradins sous la grille, il recueille les jus et les graisses des grillades. Il peut aussi être utilisé à demi rempli d'eau pour des cuissons au bain-marie. Evitez de poser directement dans ce plat des rôtis ou des viandes car vous aurez automatiquement d'importantes projections sur les parois du four.

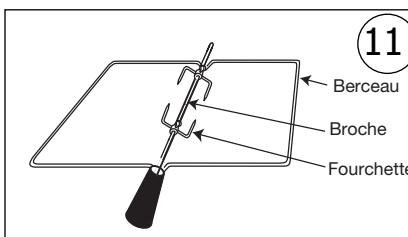

### Tournebroche

Pour l'utiliser :

- disposez le plat multi-usages au gradin N°1 pour recueillir les jus de cuisson ou sur la sole si la pièce à rôtir est trop grosse.
- enfilez une des fourchettes sur la broche ; embrochez la pièce à rôtir ; enfilez la deuxième

fourchette ; centrez et serrez en vissant les deux fourchettes.

- placez la broche sur son berceau.
- poussez légèrement pour engager la pointe de la broche dans le carré d'entraînement situé au fond du four (6).
- retirez la poignée en la dévissant. Après la cuisson, revissez la poignée sur la broche pour la retirer sans se brûler.

## **Conseils de sécurité**

**Merci de prendre connaissance de ces conseils avant d'installer et d'utiliser votre four.** Ce four a été conçu pour être utilisé par des particuliers dans leur lieu d'habitation. Il est destiné exclusivement à la cuisson des denrées alimentaires. Ce four ne contient aucun composant à base d'amiante.

### **PREMIERE UTILISATION :**

Avant d'utiliser votre four pour la première fois, chauffer le à vide, porte fermée, pendant 15 minutes environ sur la position maxi afin de "roder" l'appareil. La laine minérale qui entoure la cavité du four peut dégager, au début, une odeur particulière due à sa composition. De même, vous constaterez peut-être un dégagement de fumée. Tout ceci est normal.

### **UTILISATIONS SUIVANTES :**

- Assurez vous que votre porte de four est bien fermée afin que le joint d'étanchéité remplisse correctement sa fonction.

- Ne laissez personne s'appuyer ou s'asseoir sur la porte du four ouverte.

- **Lors de l'utilisation du gril porte entre-ouverte, les parties accessibles ou les surfaces peuvent devenir chaudes. Eloignez les jeunes enfants.**

- Lors de son utilisation, l'appareil devient chaud. Veillez à ne pas toucher les éléments chauffants situés à l'intérieur du four.

- Après une cuisson, ne prenez pas à main nue la casserolierie (grille, tournebroche, léchefrite, berceau de tournebroche...), utilisez une manique ou un tissu isolant.

- Ne garnissez pas votre four de feuilles en aluminium. Sinon, il en résulterait une accumulation de chaleur qui influencerait désavantageusement le résultat de la cuisson et du rôtissage et endommagerait l'émail.

- Ne pas utiliser de nettoyeur vapeur ou à haute pression.

**Pour toute intervention de nettoyage dans la cavité du four, le four doit être arrêté.**



**Remettez impérativement le sélecteur de fonction sur 0 pour réutiliser votre four.**

## Comment installer votre four ?

### Raccordement électrique

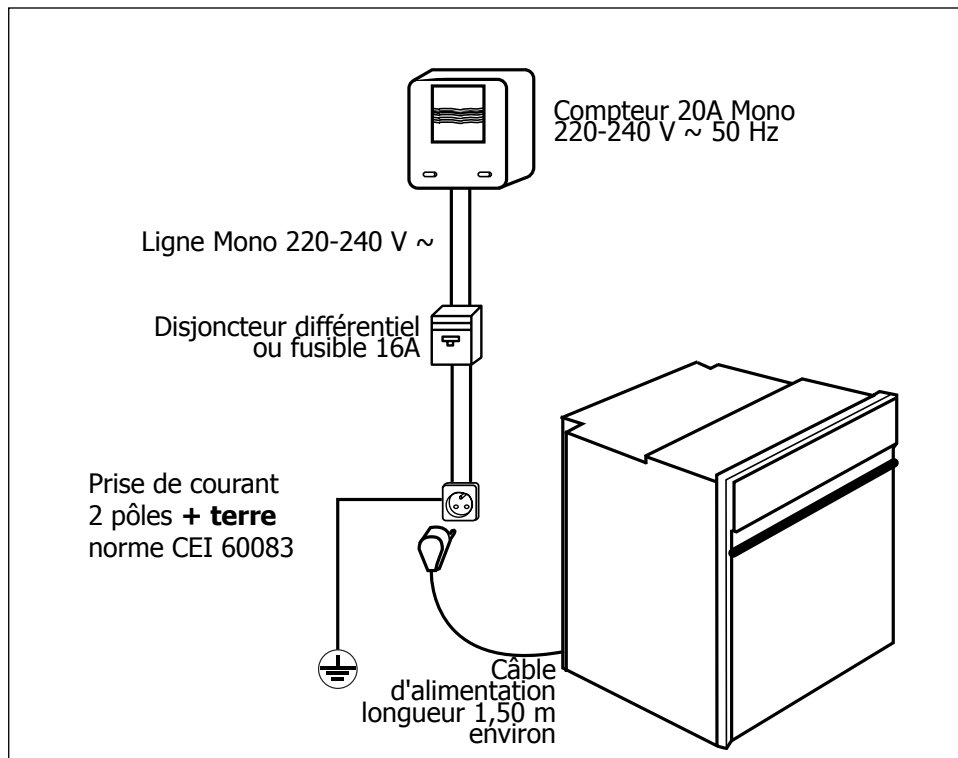

**Avant d'effectuer le branchement, s'assurer que les fils de votre installation électrique sont d'une section suffisante pour alimenter normalement l'appareil (section au minimum égale à celle du câble d'alimentation).**

**Le fusible de votre installation doit être de 16 Ampères.**

Le raccordement électrique est à réaliser avant la mise en place de l'appareil dans le meuble.

- Le four doit être branché avec un câble d'alimentation (normalisé) à 3 conducteurs de 1,5 mm<sup>2</sup> (1 ph +1 N + terre) qui doivent être raccordés sur réseau 220-240 V ~ monophasé par l'intermédiaire d'une prise de courant 1 ph +1 N + terre normalisée CEI 60083 ou conformément aux règles d'installation, Le fil de protection (vert-jaune) est relié à la borne  de l'appareil et doit être relié à la terre de l'installation.
- Dans le cas d'un branchement avec prise de courant, celle-ci doit rester accessible après l'installation de l'appareil.
- Le neutre du four (fil bleu) doit être raccordé au neutre du réseau.

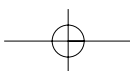

## Comment installer votre four ?

### Changement du câble d'alimentation

- Le câble d'alimentation (H05 RR-F, H05 RN-F ou H05 VV-F) doit avoir une longueur suffisante pour être raccordé au four à encastrer posé au sol devant le meuble.  
Pour cela l'appareil doit être déconnecté du réseau :
- Ouvrez la trappe située en bas à droite du capot arrière en dévissant les 2 vis, puis faites pivoter la trappe.
- Dénudez chaque fil du nouveau câble d'alimentation sur 12mm.
- Torsadez soigneusement les brins.
- Desserrez les vis du bornier et retirez le cordon d'alimentation à changer.
- Introduire le câble d'alimentation par le côté du capot dans le serre-câble situé à droite du bornier.
- Raccordez les fils du câble conformément au(x) repère(s) écrit(s) sur le bornier.
- Tous les brins des fils d'alimentation doivent être emprisonnés sous les vis.
- Le fil de la phase sur la borne L.
- Le fil de terre couleur vert-jaune doit être relié à la borne .
- Le fil du neutre (bleu) sur la borne N.
- Vissez à fond les vis du bornier et vérifiez le branchement en tirant sur chaque fil.
- Fixez le câble au moyen du serre-câble situé à droite du bornier.
- Refermez la trappe à l'aide des 2 vis.



**Notre responsabilité ne saurait être engagée en cas d'accident consécutif à une mise à la terre inexistante, défectueuse ou incorrecte.**

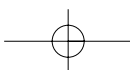





## Comment utiliser votre four ?

### 1. Le détail de votre programmeur

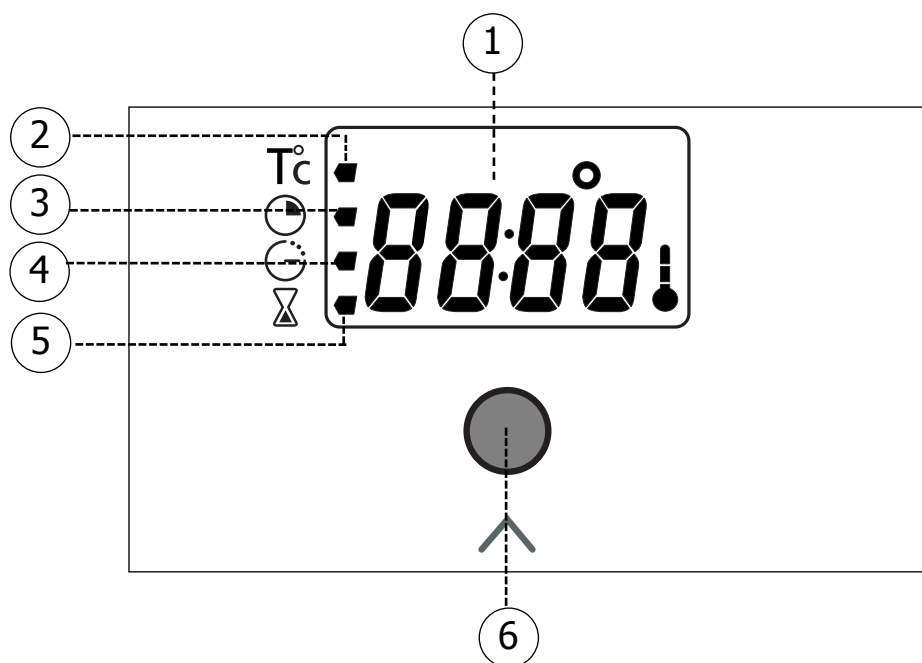

- ① **Affichage des températures, temps, durées et minuteur**
- ② **Indicateur d'affichage de la température**
- ③ **Indicateur d'affichage de la durée de cuisson**
- ④ **Indicateur d'affichage de la fin de cuisson**
- ⑤ **Indicateur d'affichage du minuteur indépendant**
- ⑥ **Touche d'accès aux différents programmes de réglage**



## Comment utiliser votre four ?

### 2. Comment mettre à l'heure l'horloge du four ?

#### a) **A** la mise sous tension

- L'afficheur clignote.
- Réglez l'heure à l'aide du sélecteur de réglage + ou - (le maintien sur + ou - permet d'obtenir un défilement rapide)
- Appuyez sur la touche  pour valider.  
Exemple:12h30.

#### b) **R**emise à l'heure de l'horloge

- Appuyez  pendant quelques secondes puis relâcher. L'affichage clignote.
- Ajustez le réglage de l'heure avec le sélecteur de réglage (+ ou -).
- Appuyez sur la touche  pour valider.

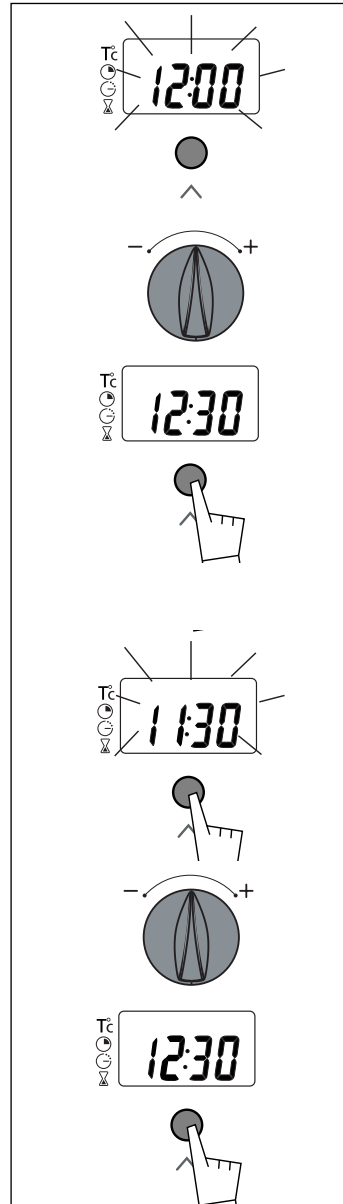

**S'il n'y a pas de validation par la touche , l'enregistrement est automatique au bout de quelques secondes.**



## Comment utiliser votre four ?

### 3. Comment faire une cuisson immédiate ?

Le programmeur ne doit afficher que l'heure; celle-ci ne doit pas clignoter.

- Choisissez le mode de cuisson :  
Tournez le sélecteur de fonctions sur la position de votre choix.

Exemple : position "  " -> le four se met en marche.

Votre four vous propose la température la plus couramment utilisée.

**Placez votre plat dans le four** selon les recommandations fournies par le guide de cuisson.

Il vous est cependant possible d'ajuster la température en actionnant le sélecteur de réglage vers + ou -.

Exemple "  " ajustée à 210°.

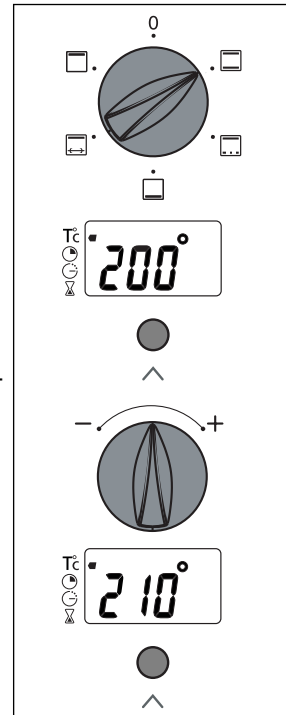

Après ces actions, le four chauffe et l'affichage alterne entre la température dans le four et la température choisie.

Une série de bips sonores retentit lorsque le four atteint la température choisie.

Une fois atteinte la température reste fixe.

**Après un cycle de cuisson, la turbine de ventilation continue de fonctionner pendant un certain temps, afin de refroidir le four.**

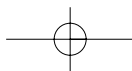



## Comment utiliser votre four ?

### 4. Comment programmer une cuisson ?

#### a) Avec départ immédiat

**1.** Réglez le mode de cuisson choisi et éventuellement ajuster la température.

Exemple : position "  "   
 température 200°C.

**2.** Appuyez sur la touche " ^ " jusqu'à faire clignoter l'indicateur de durée de cuisson "  ".

L'affichage clignote à 0h00 pour indiquer que le réglage est alors possible.

**3.** Actionnez le sélecteur de réglage + ou - pour régler le temps souhaité.

Exemple : 25 min de cuisson.

L'enregistrement du temps de cuisson est automatique au bout de quelques secondes, ->l'afficheur ne clignote plus et revient en mode température..  
Le décomptage de la durée se fait immédiatement après le réglage.

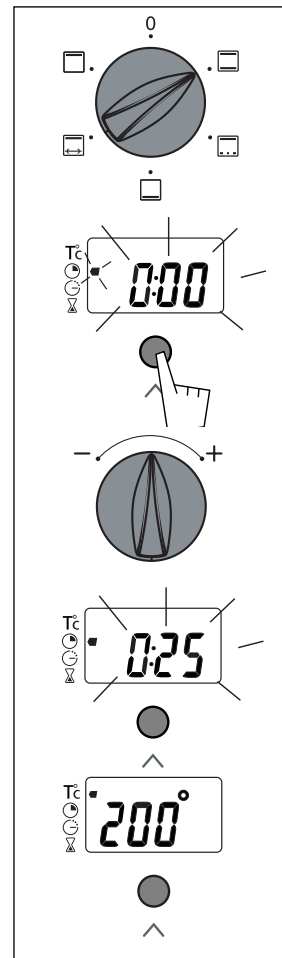

#### Après ces 3 actions, le four chauffe :

Une série de bips sonores retentit lorsque le four atteint la température choisie.

En fin de cuisson (fin du temps programmé),

- le four s'arrête,
- l'indicateur de durée de cuisson s'éteint,
- 0:00 s'affiche
- une série de bips sonores est émise durant quelques minutes.

L'arrêt définitif des bips sonores se fait en ramenant le sélecteur de fonctions sur 0.

## Comment utiliser votre four ?

### b) Avec départ différé (heure de fin choisie)

#### Procédez comme une cuisson programmée.

Après le réglage de la durée de cuisson,

Appuyez sur la touche " ^ " jusqu'à faire clignoter

l'indicateur de fin de cuisson " ☺ ".

L'affichage clignote pour indiquer que le réglage est alors possible.

Tournez sur le sélecteur de réglage + ou - pour régler l'heure de fin souhaitée.

Exemple : Fin de cuisson à 13h.

**Après ces actions**, le départ de la chauffe est différé pour que la cuisson soit finie à 13h.

En fin de cuisson (fin du temps programmé),

- le four s'arrête,
- l'indicateur de durée de cuisson s'éteint,
- 0:00 s'affiche
- une série de bips sonores est émise durant quelques minutes.

L'arrêt définitif des bips sonores se fait en ramenant le sélecteur de fonctions sur 0.

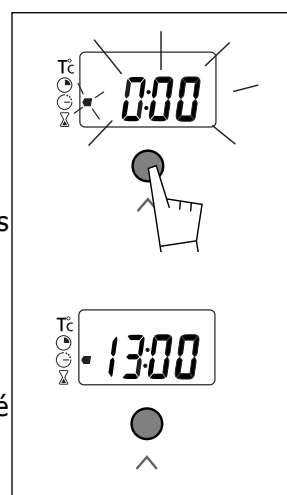

Dans le cas de cuissons programmées, la cavité est éclairée en attente de départ de cuisson et en fin de cuisson.

## 5. Comment utiliser la minuterie ?

**Votre four est équipé d'un minuteur électronique indépendant du fonctionnement du four permettant de décompter un temps.**

Dans ce cas, l'affichage du minuteur est prioritaire sur l'affichage de l'heure du jour et de la température.

Appuyez sur la touche " ^ " jusqu'à faire clignoter l'indicateur du minuteur  -> l'afficheur clignote.

Tournez le sélecteur de réglage ( + ou - ) jusqu'à obtenir la durée voulue (maxi 60 minutes)

L'afficheur s'arrête de clignoter au bout de quelques secondes après un appui sur la touche ^ et le minuteur se met en marche et décompte le temps de secondes en secondes.

Une fois la durée écoulée, la minuterie émet une série de bips sonores pour vous avertir.

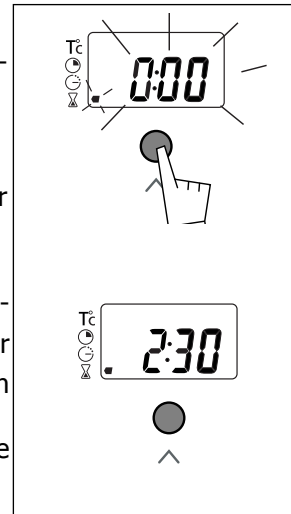

 **Il est possible de modifier ou d'annuler à n'importe quel moment la programmation de la minuterie.**

## Comment changer l'ampoule ?

- L'ampoule se situe au plafond de la cavité de votre four.

 **Débrancher votre four avant toute intervention sur l'ampoule pour éviter tout risque de choc électrique et laisser refroidir si besoin l'appareil.**

- Dévissez le hublot (voir ci-contre).
- Dévissez l'ampoule dans le même sens.

Caractéristiques de l'ampoule :

- 15 W
- 220-240 V
- 300°C
- culot E 14

- Changer l'ampoule puis remonter le hublot et rebrancher votre four

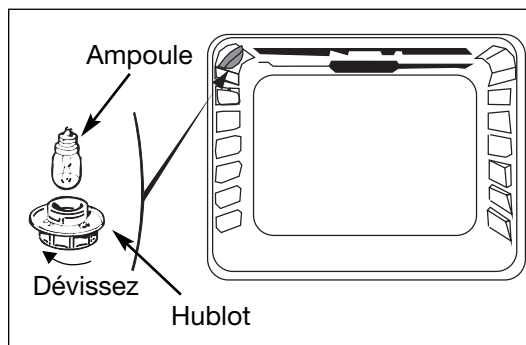

 **Pour dévisser le hublot et la lampe, utiliser un gant de caoutchouc qui facilitera le démontage.**

## 6. Modes de cuisson du four

### Symbole Nom de la fonction Description de la fonction



#### Traditionnel

La cuisson s'effectue par les éléments inférieur et supérieur.

- Nécessite un préchauffage avant d'enfourner le plat.

\*



#### "Spécial VOLAILLES"

La cuisson s'effectue par l'élément supérieur associé à un dosage de l'élément inférieur sans brassage d'air.

- Cette position permet de faire un gain d'énergie tout en conservant les qualités de cuisson des volailles.



#### Sole

La cuisson s'effectue par l'élément inférieur.

- Nécessite un préchauffage
- Cuisson par le dessous.
- Placez la grille sur le gradin bas.



#### Gril + Tournebroche

La cuisson s'effectue par l'élément supérieur.

- Préchauffage inutile
- Volailles et rôtis juteux et croustillants sur toutes les faces.
- Le tournebroche continue de fonctionner jusqu'à l'ouverture de la porte.
- Glissez la lèche frite au gradin du bas.



#### Gril

La cuisson s'effectue par l'élément supérieur.

- Effectuez un préchauffage de 5 minutes.
- Glissez la lèche frite sur le gradin du bas.

\* Séquences(s) utilisée(s) pour l'annonce écrite sur l'étiquette énergétique conformém



## Modes de cuisson du four

on	Recommandations	Préco T°		
	<p>Recommandé pour les <b>cuissons lentes et délicates</b> : gibiers moelleux...            Pour saisir <b>rôtis</b> de viande rouge            Pour mijoter <b>en cocotte fermée</b> plats préalablement démarrés sur table de cuisson (coq au vin, civet...).</p>	mini	préco	maxi
		35	225	275
	<p>Posez les volailles dans un plat en terre, de préférence sur la grille au premier grandin. Inutile de préchauffer le four. Vous pouvez retourner la volaille à mi-cuisson si vous le souhaitez.</p>	mini	préco	maxi
		35	200	275
	<p>Recommandé pour les <b>plats humides</b> (quiches, tartes aux fruits juteux...). La pâte sera bien cuite dessous.            ► Recommandé pour les <b>préparations qui lèvent</b> (cake, brioche, kouglof...) et pour les soufflés qui ne seront pas bloqués par une croute dessus.</p>	mini	préco	maxi
		35	165	275
	<p>► Recommandé pour toutes les <b>volailles</b> ou <b>rôtis</b> au tourne-broche.            Pour saisir et cuire à coeur <b>gigot</b>, côtes de boeuf.            Pour garder leur fondant aux pavés de <b>poissons</b>.</p>	mini	préco	maxi
		180	225	275
	<p>► Recommandé pour <b>griller les côtelettes, saucisses, tranches de pain, gambas</b> posées sur la grille.</p>	mini	préco	maxi
		180	275	275

Conforme à la norme européenne EN 50304 et selon la directive Européenne 2002/40/CE

## Comment entretenir votre four ?

### Nettoyage de l'enceinte (Modèle catalytique)

Ce four, à nettoyage continu, est constitué d'une enceinte équipée de parois amovibles recouvertes d'un émail spécial microporeux (émail catalytique) qui lui confère ses qualités autodégraissantes. Dès leur apparition, les souillures s'étalent et se diffusent largement dans les microporosités. Elles se trouvent oxydées sur les deux faces et disparaissent progressivement. L'émail autodégraissant est surtout adapté aux corps gras, mais pas aux sucres. C'est pourquoi le revêtement de sole, plus sujet aux débordements de sucre, n'est pas revêtu de cet émail.

#### Nous vous recommandons fortement :

- De ne pas gratter avec une brosse métallique, des instruments pointus ou tranchants.
  - De ne pas essayer de nettoyer avec des produits à récurer du commerce.
  - Lors de la cuisson des grillades, des projections grasses importantes ont lieu sur les parois dont la température n'est pas toujours suffisante pour que leur élimination s'effectue complètement pendant la cuisson.
- Dans ce cas, après cuisson, prolonger le chauffage du four pendant 20 à 30 minutes, à la température maximale de la séquence choisie.
- S'il reste des traces, elles s'atténueront lors des cuissons suivantes.

### Comment changer les parois catalytiques ?

**Avant de procéder au démontage, laisser refroidir l'appareil et vérifier que le sélecteur de cuisson est sur la position **ARRET**.**

#### Parois latérales

Tourner la vis d'un quart de tour afin d'enlever les parois catalytiques embouties (1).  
La basculer vers l'avant afin de dégager les 2 pattes insérées dans le moufle (2).

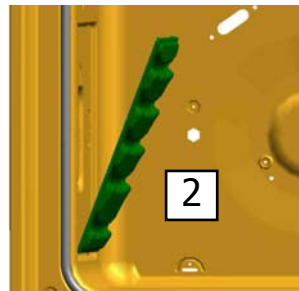

#### Parois du fond

Dévisser complètement la vis située en haut de la paroi du fond. Incliner la paroi vers l'avant afin de la retirer du moufle. Replacer la nouvelle paroi en effectuant les opérations inverses.



**pour toute intervention de nettoyage dans la cavité, le four doit être arrêté.**

## Que faire en cas d'anomalies de fonctionnement ?

**Vous avez un doute sur le bon fonctionnement de votre four**, ceci ne signifie pas forcément qu'il y a une panne. **Dans tous les cas, vérifiez les point suivants :**

Vous constatez que...	Les causes possibles	Que faut-il faire ?
Le four ne chauffe pas.	<ul style="list-style-type: none"> <li>• Le four n'est pas branché.</li> <li>• Le fusible de votre installation est hors service.</li> <li>• La température sélectionnée est trop basse.</li> <li>• Le capteur est défectueux.</li> </ul>	<ul style="list-style-type: none"> <li>- Brancher le four.</li> <li>- Changer le fusible de votre installation et vérifier sa valeur (16A).</li> <li>- Augmenter la température sélectionnée.</li> <li>- Faire appel au Service Après-Vente.</li> </ul>
La lampe du four ne fonctionne plus.	<ul style="list-style-type: none"> <li>• La lampe est hors service.</li> <li>• Le four n'est pas branché ou le fusible est hors service.</li> </ul>	<ul style="list-style-type: none"> <li>- Changer la lampe.</li> <li>- Brancher le four ou changer le fusible.</li> </ul>
Le ventilateur de refroidissement continue de tourner à l'arrêt du four.	<ul style="list-style-type: none"> <li>• La ventilation fonctionne pendant 1 heure maximum après la cuisson, ou lorsque la température de votre four est supérieure à 125°C.</li> <li>• Si pas d'arrêt après 1 heure</li> </ul>	<ul style="list-style-type: none"> <li>- Ouvrir la porte du four pour accélérer le refroidissement du four.</li> <li>- Faire appel au Service Après-Vente.</li> </ul>

## Qui contacter ?

Reportez ci-dessous les indications figurant sur la plaque signalétique de votre four :

<b>Brandt</b> MADE IN FRANCE	BRANDT APPLIANCES 7 rue Henri Becquerel 92500 RUEIL MALMAISON	N° SER. <input type="text"/>
		REF. <input type="text"/>
220 - 240V ~ 50 Hz		TYPE <input type="text"/>

### Service après-vente

Les éventuelles interventions sur votre appareil doivent être effectuées par un professionnel qualifié dépositaire de la marque.

Lors de votre appel, mentionnez la référence complète de votre appareil (modèle, type, numéro de série). Ces renseignements figurent sur la plaque signalétique.

**PIECES D'ORIGINE** : lors d'une intervention d'entretien, demandez l'utilisation exclusive de **PIÈCES DÉTACHÉES CERTIFIÉES D'ORIGINE**.



### Relations consommateurs

#### Pour en savoir plus sur tous les produits de la marque :

informations, conseils, les points de vente, les spécialistes après-vente.

#### Pour communiquer :

nous sommes à l'écoute de toutes vos remarques, suggestions, propositions auxquelles nous vous répondrons personnellement.

#### **Vous pouvez nous écrire : SERVICE CONSOMMATEURS BRANDT**

**BP 9526**

**95069 CERGY PONTOISE CEDEX**

#### **ou nous téléphoner au :**

**0892 02 88 01\***

0,34 € TTC / min à partir d'un poste fixe

⇒ tarif en vigueur à la date d'impression du document.

\* Service fourni par Brandt Customer Services, société par actions simplifiée au capital de 2.500.000 euros - 5/7 avenue des Béthunes, 95310 Saint Ouen l'Aumône - RCS Pontoise 440 303 303

**Brandt Appliances** - société par actions simplifiée au capital de 10.000.000 Euros  
RCS Nanterre 440 302 347.

*Dans le souci d'une amélioration constante de nos produits, nous nous réservons le droit d'apporter toutes modifications de leurs caractéristiques liées à l'évolution technique.*