



**MARQUE:** PHILIPS  
**REFERENCE:** 42PFS4012  
**CODIC:** 4356845

**NOTICE**  
↓

Enregistrez votre produit et obtenez de l'aide sur le site

[www.philips.com/welcome](http://www.philips.com/welcome)

# Manuel de l'utilisateur

32PHS4012  
42PFS4012  
43PFS4012  
50PFS4012

**PHILIPS**

# Table des matières

<b>Sécurité et entretien de l'écran</b>	<b>5</b>	Lecteur DVD	12
Sécurité	5	Console de jeu	12
Risque de choc électrique ou d'incendie !	5	Clé USB	12
Risque de court circuit ou d'incendie !	5	Ordinateur	12
Risque de blessures ou de pannes du téléviseur !	5	Casque	12
Risque de blessures aux enfants !	5	Interface USB	12
Risque d'avalier les piles !	6		
Risque de surchauffe !	6	<b>Allumer</b>	<b>13</b>
Risque de blessures, d'incendie ou de dommage au cordon d'alimentation !	6	Marche/arrêt, veille	13
Risque de dommages auditifs !	6	Mise en marche	13
Basses températures	6	Veille	13
Entretien de l'écran	6	Arrêt	13
		Touches sur la télévision	13
<b>CONFIGURATION INITIALE</b>	<b>7</b>		
Lire la sécurité	7	<b>Télécommande</b>	<b>15</b>
Instructions d'installation et de montage mural du support TV	7	1. Aperçu général	15
Installation du support de télévision	7	En haut	15
Instructions de montage mural	7	Vue centrale	15
Conseils sur l'installation	7	En bas	16
Câble d'alimentation	7	2. Aperçu général	16
Câble d'antenne	8	En haut	16
Antenne parabolique	8	Vue centrale	17
		En bas	17
<b>Connexion de vos appareils</b>	<b>8</b>	Capteur infrarouge	17
À propos de la connexion	8	Batteries	18
Guide de connexion	8	Nettoyage	18
Port d'antenne	8		
Ports HDMI	8	<b>Chaînes TV</b>	<b>18</b>
Y Pb Pr - Audio L R	9	Liste des chaînes	18
CVBS - Audio L R	10	À propos de la liste des chaînes	18
Audio Out-Optique (SPDIF-OUT)	10	Ouvrir une liste de chaînes	18
Interface commune CAM	10	Filtrer une liste de chaînes	18
CI +	10	Regarder les chaînes de télévision	18
CAM	10	Allumer une chaîne	18
Set-top box-STB	11	À propos du déplacement de chaîne	19
Récepteur satellite	11	Verrouiller une chaîne	19
Système Home theatre	11	Chaînes préférées	19
Connecter avec HDMI ARC	11	Ouvrir le menu Chaîne	20
Connectez-vous avec HDMI	12		
Lecteur Disque Blue-ray	12	<b>Chaîne</b>	<b>20</b>
		Installation de canaux - Antenne, câble	20
		Mise à jour des chaînes	20
		Installation de chaîne-Satellite	20
		Regarder la chaîne satellite	20
		Installation de la chaîne satellite	20

Channel Edit (Modifier chaîne)	21	Verrouillage du système	26
Liste de programmations	21	Définir mot de passe	26
Informations signal	21	Verrouillage des chaînes	26
Informations CI	21	Guide parental	26
Mise à jour de logiciel (OAD)	21	Verrouillage des touches	26
Installation d'antenne	21		
Installation manuelle	21	<b>RÉGLAGE</b>	<b>26</b>
Ajouter un satellite	21	Paramètres généraux	26
Configuration du transpondeur	22	Langue	26
Configuration de Ku_HOTBIRD	22	Langue TTX	26
		Langue audio	26
<b>Guide du programme télévisé</b>	<b>23</b>	langue des sous-titres	26
Ce dont vous avez besoin	23	Malentendants	26
Utilisation du guide du programme télévisé	23	Système de fichier PVR	26
Ouvrir le guide TV	23	Aspect Ratio	26
Enregistrement	23	Écran bleu	26
Rappel	23	Première installation	26
Jour précédent	23	Réinitialiser	26
Jour suivant	23	Mise à jour du logiciel (USB)	26
		HDMI CEC-Easylink	26
		Aide	26
<b>Enregistrement et décalage horaire</b>	<b>23</b>		
Enregistrement	23	<b>IMAGE</b>	<b>27</b>
Ce dont vous avez besoin	23	Réglage de l'image	27
Enregistrer un programme	24		
Ouvrir ou supprimer la liste d'enregistrement	24	<b>SON</b>	<b>27</b>
Décalage horaire	24	Réglage du son	27
Ce dont vous avez besoin	24		
Utiliser Décalage horaire pour un programme	24	<b>MULTIMÉDIA</b>	<b>27</b>
Rejouer	24	À partir d'une connexion USB	27
		Photo	27
<b>Sources</b>	<b>24</b>	Musique	28
Commuter un signal d'appareil	24	Film	28
En mode veille	25	TEXTE	29
EasyLink	25		
		<b>Informations sur les caractéristiques</b>	<b>29</b>
<b>Heure</b>	<b>25</b>	Affichage de résolutions	29
Paramètres de temps	25	Multimédia	29
Mise en veille	25	Puissance sonore	29
Fuseau horaire	25	Résolution d'affichage	29
Veille automatique	25	Tuner / Réception / Transmission	30
Minuterie OSD	25	Télécommande	30
Heure d'été	25	Source d'Alimentation	30
		Dimensions et poids	30
<b>VERROUILLER</b>	<b>26</b>		
		<b>Logiciel</b>	<b>31</b>
		Mise à jour du logiciel	31

Logiciels open source	31
Déclaration de licence Open Source	31
<b>Dépannage et assistance</b>	<b>32</b>
Problèmes généraux	32
Problèmes de chaîne	32
Problèmes d'image	33
Problèmes sonores	33
Problèmes de connexion HDMI	33
Problèmes de connexion d'ordinateurs	33
Contactez-nous	33
Avertissement	33
<b>Conditions d'utilisation, droits d'auteur et licences</b>	<b>34</b>
Conditions d'utilisation	34
Droits d'auteur et licences	34

---

# Sécurité et entretien de l'écran

---

## Sécurité

### Risque de choc électrique ou d'incendie !

- N'exposez jamais votre téléviseur à la pluie ou l'eau.
- Ne placez jamais de contenants de liquides, comme des vases, près du téléviseur. Si des liquides sont renversés sur ou dans le téléviseur, débranchez immédiatement le téléviseur de la prise secteur. Contactez le Service Consommateurs Philips pour que votre téléviseur soit vérifié avant utilisation.
- Ne placez jamais le téléviseur, la télécommande ou les piles près de flammes nues ou des sources de chaleur, y compris des rayons directs du soleil.
- Pour éviter la propagation du feu, gardez toujours les bougies ou autres flammes, la télécommande et les piles à distance du téléviseur, à tout moment.
- N'insérez jamais d'objets dans les orifices de ventilation ou autres ouvertures du téléviseur.
- Lorsque le téléviseur est pivotant, vérifiez qu'aucune tension n'est exercée sur le cordon d'alimentation. Une pression sur le cordon d'alimentation peut desserrer les connexions et provoquer des étincelles.
- Pour débrancher le téléviseur de la prise secteur, le cordon d'alimentation du téléviseur doit être débranché. Lors de la déconnexion, tirez toujours la fiche d'alimentation, jamais le cordon. Assurez-vous d'avoir un accès complet à la prise d'alimentation, au cordon d'alimentation et à la prise de sortie à tout moment.

### Risque de court circuit ou d'incendie !

- N'exposez jamais la télécommande ou les piles à la pluie, l'eau ou la chaleur

excessive.

- Évitez d'exercer une pression sur les fiches électriques. Desserrer des prises de courant peut causer des arcs électriques ou des incendies.

### Risque de blessures ou de pannes du téléviseur !

- Deux personnes sont nécessaires pour soulever et porter un téléviseur qui pèse plus de 25 kg ou 55 livres.
- Si vous fixez le téléviseur sur un support, utilisez uniquement le support fourni. Fixez fermement le support au téléviseur. Placez le téléviseur sur une surface plane capable de supporter le poids combiné du téléviseur et du support.
- Lors du montage mural du téléviseur, utilisez uniquement un support mural capable de supporter le poids du téléviseur. Fixez le support mural à un mur capable de supporter le poids combiné du téléviseur et du support mural. TP Vision Europe B.V. n'assume aucune responsabilité pour les actions inappropriées. Tels que les accidents, les blessures ou les dommages lors du montage de la télévision.
- Si vous devez entreposer le téléviseur, démontez le socle du téléviseur. Ne jamais placer le téléviseur sur son dos avec le socle installé.
- Avant de connecter le téléviseur à la prise d'alimentation, assurez-vous que la tension d'alimentation correspond à la valeur imprimée à l'arrière du téléviseur. Ne connectez jamais le téléviseur à la prise de courant si la tension est différente.
- Certaines parties de ce produit peuvent être en verre. Manipulez avec soin pour éviter les blessures et les pannes.

### Risque de blessures aux enfants !

- Suivez ces précautions pour empêcher le téléviseur de se renverser et de blesser des enfants :
- Ne placez jamais le téléviseur sur une surface recouverte par un tissu ou un autre matériel pouvant être tiré.

- Assurez-vous qu'aucune partie du téléviseur ne dépasse le bord de la surface.
- Ne placez jamais le téléviseur sur un grand meuble (comme une bibliothèque) sans accrocher à la fois le meuble et le téléviseur au mur ou à un support approprié.
- Sensibilisez les enfants aux dangers de grimper sur un meuble pour atteindre le téléviseur.

### **Risque d'avalier les piles !**

- Le produit/ la télécommande peut contenir une pile de la taille d'une pièce qui peut être avalée. Tenir à tout moment la pile hors de portée des enfants !

### **Risque de surchauffe !**

- N'installez jamais le téléviseur dans un espace confiné. Laissez toujours un espace d'au moins 4 pouces ou 10 cm autour du téléviseur pour la ventilation. Assurez-vous que des rideaux ou autres objets ne couvrent jamais les fentes d'aération sur le téléviseur.

### **Risque de blessures, d'incendie ou de dommage au cordon d'alimentation !**

- Ne placez jamais le téléviseur ou d'autres objets sur le cordon d'alimentation.
- Débranchez le téléviseur de la prise et de l'antenne avant un orage. Dans le cas d'éclairs, ne touchez jamais une partie quelconque du téléviseur, le cordon d'alimentation ou le câble d'antenne.

### **Risque de dommages auditifs !**

- Évitez d'utiliser des écouteurs ou des casques à volume élevé ou pendant des périodes de temps prolongées.

### **Basses températures**

- Si le téléviseur est transporté à des températures inférieures à 5 °C ou 41 °F, déballez-le et attendez que la température du téléviseur corresponde à la température ambiante avant de le brancher à la prise de courant.

## **Entretien de l'écran**

- Évitez les images statiques autant que possible. Les images statiques sont des images qui restent à l'écran pendant des périodes de temps prolongées. Exemple : menus à l'écran, barres noires et affichage de l'heure. Si vous devez utiliser des images statiques, réduisez le contraste et la luminosité de l'écran pour éviter d'endommager l'écran.
- Débranchez le téléviseur avant de le nettoyer.
- Nettoyez le téléviseur et le cadre avec un chiffon doux et humide. N'utilisez jamais de substances comme de l'alcool, des produits chimiques ou d'entretien ménager sur le téléviseur.
- Risque de dommages sur l'écran du téléviseur ! Ne touchez, poussez et frottez jamais l'écran avec un objet quelconque.
- Pour éviter toute déformation et décoloration, essuyez les gouttes d'eau dès que possible.
- Remarque : Une image fixe peut causer des dommages irrémédiables à l'écran du téléviseur.
- N'affichez pas une image fixe sur l'écran LCD plus de 2 heures. Cela pourrait provoquer une rémanence de l'image à l'écran. Pour éviter cela, réduisez la luminosité et le contraste de l'écran.
- Regarder l'écran LCD du téléviseur en format 4 : 3 pendant une longue période peut laisser des traces de bordures à gauche, à droite et le long des bords de l'image. Évitez d'utiliser ce mode pour de longues périodes.
- L'affichage d'images fixes de jeux vidéo et d'ordinateurs pendant plus longtemps qu'une période spécifique peut provoquer des rémanences provoquées par la brûlure de l'écran. Réduisez la luminosité et le contraste de l'écran lorsque vous laissez une image fixe affichée.
- Les rémanences et les autres traces qui apparaissent sur l'écran du téléviseur à la suite de ce qui précède ne sont pas couverts par la garantie.

# CONFIGURATION INITIALE

## Lire la sécurité

Tout d'abord, veuillez lire les consignes de sécurité avant d'utiliser le téléviseur. Dans le menu Help (Aide), allez à **Safety and Screen care (Sécurité et entretien de l'écran)**.

## Instructions d'installation et de montage mural du support TV

### Installation du support de télévision

Vous pouvez trouver les instructions sur la façon d'installer le support TV dans le Guide de démarrage rapide qui se trouve dans la même boîte que le téléviseur. En cas de perte de votre Guide de démarrage rapide, vous pouvez le télécharger à partir de [www.philips.com](http://www.philips.com). Utilisez le numéro de type du produit du téléviseur pour rechercher le Guide de démarrage rapide à télécharger.

### Instructions de montage mural

Votre téléviseur est également préparé pour un support de montage mural VESA (vendu séparément).

Utilisez le code VESA suivant lors de l'achat du support mural.

Pour fixer le support de manière sécurisée, utilisez des vis de la longueur indiquée sur le dessin.

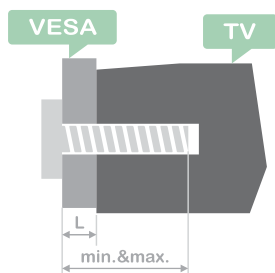

Conseils : cette image est uniquement à titre de référence.

Prenez note de ce qui suit, le "L" représente l'épaisseur de VESA.

**32PHS4001 / 32PHT4001 :**

VESA MIS-F 200 × 100 mm, M4 × 25 mm.

**42PFS4012 / 43PFS4001 / 43PFT4001 /**

**49PFS4001 / 49PFT4001 :**

VESA MIS-F 200 × 300 mm.

Côté supérieur M6 × 43 mm.

Côté inférieur M6 × 28 mm.

**32PHS4012 :**

VESA MIS-F 100 × 100 mm, M4 × 23 mm.

**43PFS4012 :**

VESA MIS-F 400 × 200 mm.

Côté supérieur M6 × 45 mm.

Côté inférieur M6 × 23 mm.

**50PFS4012 / 12 :**

VESA MIS-F 200 × 200 mm.

Côté supérieur M6 × 45mm.

Côté inférieur M6 × 23mm.

### Mise en garde :

Le montage mural du téléviseur nécessite des compétences spéciales et ne doit être effectué que par du personnel qualifié. Le montage du mur de télévision devrait respecter les normes de sécurité en fonction du poids de la télévision. Lisez également les consignes de sécurité avant de placer le téléviseur.

TP Vision Europe B.V. n'assume aucune responsabilité pour les actions inappropriées. Tels que les accidents, les blessures ou les dommages lors du montage de la télévision.

## Conseils sur l'installation

- Gardez le téléviseur éloigné de la lumière directe du soleil.
- Placez le téléviseur jusqu'à 15 cm du mur.
- La distance idéale pour regarder la télévision est 3 fois la taille de la diagonale de son écran. Assis, les yeux doivent être à niveau avec le centre de l'écran.

## Câble d'alimentation

- Insérez la fiche dans la prise.
- Assurez-vous que la prise secteur que vous utilisez est facilement accessible.



- Conseils : si vous n'utilisez pas le téléviseur pendant une longue période, débranchez le cordon d'alimentation.

## Câble d'antenne

- Insérez fermement la fiche d'antenne dans la prise d'antenne au dos du téléviseur.
- Vous pouvez connecter votre propre signal d'antenne à partir d'un système de distribution d'antenne. Utilisez un connecteur d'antenne RF IEC Coax 75 Ohm. Utilisez cette connexion d'antenne pour les signaux d'entrée DVB-T et DVB-C.

## Antenne parabolique

Pour les modèles PHS et PFS.

Fixez le connecteur satellite de type F à la connexion satellite SAT à l'arrière du téléviseur.

Toujours connecter un appareil au téléviseur avec la connexion de la plus haute qualité. Utilisez également des câbles de bonne qualité pour assurer un bon transfert de l'image et du son. Si vous avez besoin d'aide pour connecter plusieurs appareils au téléviseur, vous pouvez consulter le guide de connexion du téléviseur Philips. Le guide offre des informations sur la façon de connecter et sur les câbles à utiliser. Accédez à l'adresse [www.connectivityguide.philips.com](http://www.connectivityguide.philips.com).

## Port d'antenne

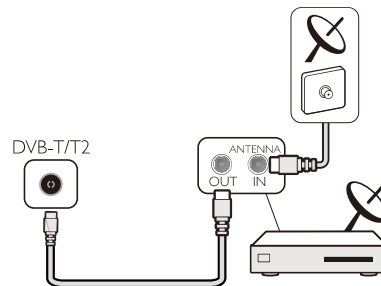

Si vous avez un décodeur (un récepteur numérique) ou un enregistreur, connectez les câbles d'antenne pour transférer le signal d'antenne par le décodeur ou l'enregistreur avant qu'il entre dans le téléviseur. De cette façon, l'antenne et le décodeur peuvent envoyer des chaînes supplémentaires possibles à l'enregistreur pour enregistrer.

# Connexion de vos appareils

## À propos de la connexion Guide de connexion

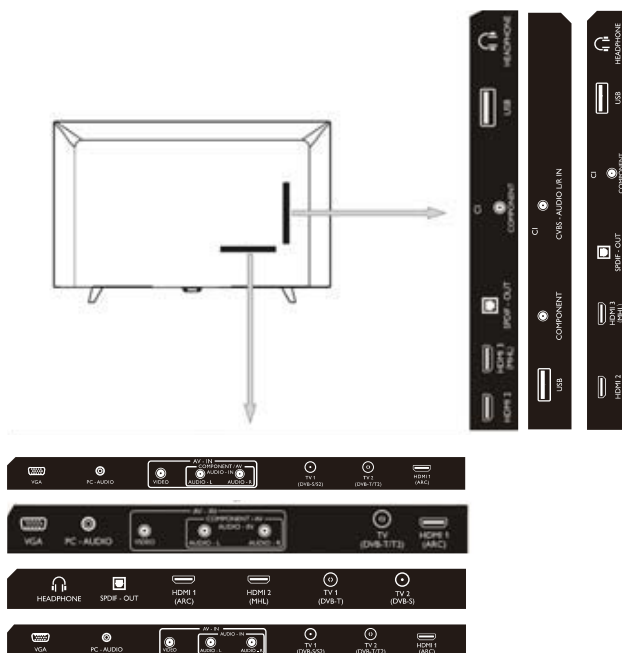

## Ports HDMI

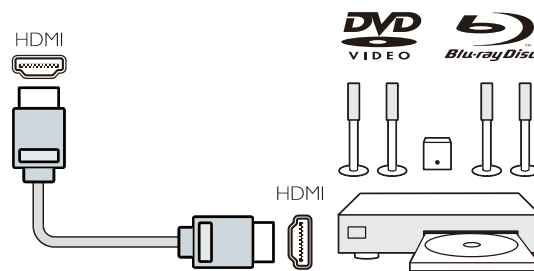

## Qualité HDMI

La connexion HDMI a la meilleure qualité de l'image et du son. Utilisez un câble HDMI pour le signal TV.

Pour un meilleur transfert de qualité du signal, utilisez un câble HDMI haute vitesse et n'utilisez pas un câble HDMI de plus de 5 m.

## HDMI MHL

La connexion HDMI 3 sur le téléviseur a

HDMI MHL (Mobile High-Definition Link).

Remarque : 32PHS4012 : La connexion HDMI 2 sur le téléviseur a HDMI MHL (Mobile High-Definition Link).

### HDMI CEC-Easylink

**EasyLink** : Avec Easylink, vous pouvez utiliser un périphérique connecté avec la télécommande du téléviseur, EasyLink utilise HDMI CEC (Consumer Electronics Control) pour communiquer avec les périphériques connectés. Les périphériques doivent prendre en charge HDMI CEC et doivent être connectés à une connexion HDMI.

**Configuration EasyLink** : Le téléviseur est équipé de Easylink allumé. Assurez-vous que tous les réglages HDMI CEC sont correctement configurés sur les appareils EasyLink connectés. Il est possible que EasyLink ne fonctionne pas avec les périphériques d'autres marques.

**HDMI CEC sur d'autres marques** : la fonctionnalité HDMI CEC possède différents noms sur différentes marques. Exemple: Anynet, Aquos Link, Bravia Theatre Sync, Kuro Link, Simplink et Viera Link. Toutes les marques ne sont pas entièrement compatibles avec EasyLink.

Exemple: Les noms de marque HDMI CEC sont la propriété de leurs propriétaires respectifs.

**Opérer des appareils** : vous pouvez utiliser un périphérique connecté à HDMI et configurer avec HDMI CEC de connexions TV. Appuyez sur la touche **MENU** pour accéder au menu principal et sélectionnez CONFIGURATION, appuyez sur la touche **OK** accéder au menu réglage, sur l'écran, appuyez sur la touche **▲/▼** pour sélectionner HDMI CEC. Appuyez sur la touche **OK** pour accéder au sous-menu, sélectionnez la commande CEC pour allumer et vous pouvez ajuster ces options.

**Easy-Link activer ou désactiver** : entrez dans le menu de réglage, sur l'écran, appuyez sur la touche **▲/▼** pour sélectionner HDMI CEC. Appuyez sur la touche **OK** pour accéder au sous-menu, sélectionnez la commande CEC pour allumer ou éteindre.

**Télécommande Easy-Link** : si vous souhaitez que les périphériques

communiquent, mais vous ne souhaitez pas les utiliser avec la télécommande du téléviseur, vous pouvez désactiver séparément la télécommande Easy-Link.

Vous pouvez contrôler plusieurs appareils compatibles HDMI-CEC avec la télécommande de votre téléviseur.

Dans le menu paramètres, sélectionnez la télécommande EasyLink et sélectionnez désactivé.

### DVI vers HDMI

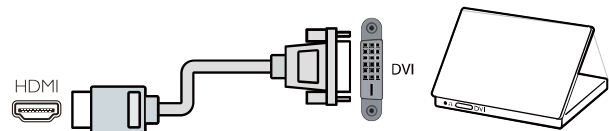

Si vous possédez toujours un périphérique qui n'a qu'une connexion DVI, vous pouvez connecter l'appareil à l'une des connexions HDMI avec une DVI vers un adaptateur HDMI.

Utilisez un DVI vers un adaptateur HDMI si votre appareil ne possède qu'une connexion DVI. Utilisez l'une des connexions HDMI et ajoutez un câble Audio L / R à l'entrée audio pour le son, à l'arrière du téléviseur.

### Protection contre la copie

Les câbles DVI et HDMI prennent en charge HDCP (High-bandwidth Digital Content Protection). HDCP est un signal de protection contre la copie qui empêche la copie de contenu d'un disque DVD ou d'un disque Blu-ray. Également appelé DRM (Digital Right Management).

### Y Pb Pr - Audio L R

La vidéo composante CVBS est une connexion de haute qualité. À côté du port CVBS se trouvent les ports Audio G et D pour le son.

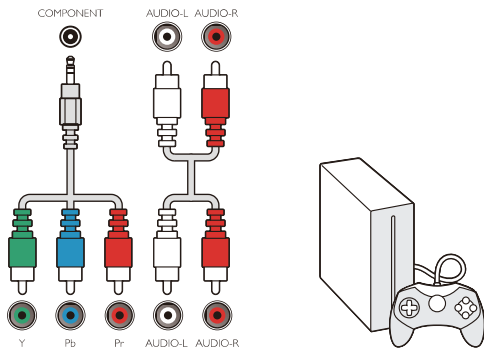

### Y Pb Pr

La vidéo composante est une connexion haute qualité. La connexion YPbPr peut être utilisée pour les signaux TV haute définition (HD).

#### Mini - YPbPr

Utilisez le câble mini-YPbPr pour établir une connexion. Faites correspondre les couleurs du connecteur YPbPr (vert, bleu, rouge) avec les prises de câble lorsque vous vous connectez.

Utilisez un câble Audio L / R si votre appareil dispose également d'un son.

### CVBS - Audio L R

La vidéo composante CVBS est une connexion de haute qualité. À côté du port CVBS se trouvent les ports Audio G et D pour le son.

### Audio Out-Optique (SPDIF-OUT)

Audio-Out-Optique est une connexion audio de haute qualité. Cette connexion optique peut contenir des canaux audio 5.1. Si votre appareil, généralement un Home Theater (HTS), n'a pas de connexion HDMI ARC, vous pouvez utiliser cette connexion avec la connexion Audio In-Optical sur le HTS. La connexion Audio-Out-Optical envoie le son du téléviseur au HTS.

Vous pouvez appuyer sur la touche **MENU** pour entrer dans le menu principal et sélectionner SON, appuyer sur la touche **OK** pour entrer dans le sous-menu, puis sur l'écran, appuyer sur la touche ▲/▼ pour sélectionner le mode SPDIF, appuyer sur la touche ◀/▶ pour régler les options, comme PCM, Auto, Désactivé.

## Interface commune CAM CI +

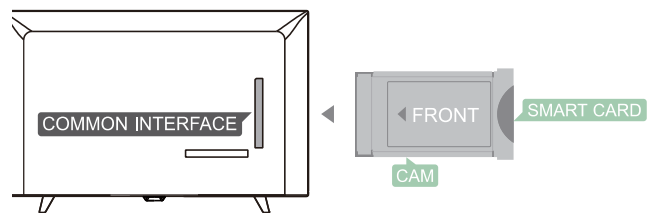

Ce téléviseur est prêt pour l'accès conditionnel CI.

Avec CI +, vous pouvez regarder des programmes HD haut de gamme, comme les films et les sports offerts par les télédiffuseurs numériques dans votre région. Ces programmes sont brouillés par le diffuseur de télévision et désodorisés avec un module CI + prépayé.

Contactez votre télédiffuseur pour plus d'informations sur les conditions générales.

### CAM

Insérez un module CAM.

Éteignez le téléviseur avant d'insérer un CAM.

Utilisez la CAM pour la méthode d'insertion correcte. Une insertion incorrecte peut endommager le CAM et le téléviseur.

Utilisez la fente CI Interface sur le téléviseur pour insérer la carte CAM.

Avec l'avant de la carte face à vous, insérez doucement le CAM jusqu'à sa sortie.

Laissez la carte dans la fente en permanence.

Cela peut prendre quelques minutes avant que la CAM ne soit activée. La suppression de la CAM désactivera le service de diffusion sur le téléviseur.

Si une CAM est insérée et que les frais d'abonnement sont payés, (la méthode de connexion peut différer), vous pouvez regarder la diffusion télévisée. La CAM insérée est exclusivement pour votre téléviseur.

## Set-top box-STB

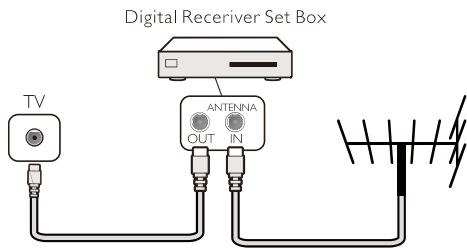

Utilisez 2 antennes pour connecter l'antenne au décodeur (un récepteur numérique) et au téléviseur.

À côté des connexions d'antenne, ajouter un câble HDMI pour connecter le Set-top box au téléviseur.

### Standby Automatique

Si vous utilisez uniquement la télécommande du Set-top box, faites ceci pour éviter que le téléviseur ne soit en mode veille automatique après une période de 5 heures sans touche sur la télécommande du téléviseur.

Pour régler le mode veille automatique, appuyez sur la touche **MENU** sélectionnez Heure et appuyez sur la touche **OK**.

**DUREE > Auto Standby** et désactivez la barre de curseur.

## Récepteur satellite

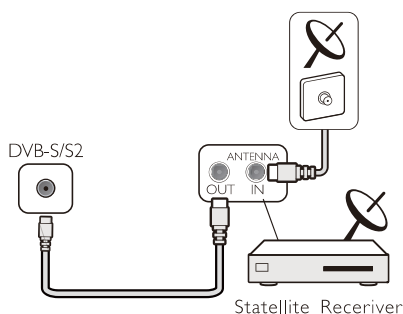

Connectez le câble de l'antenne parabolique au récepteur satellite.

À côté des connexions d'antenne, ajouter un câble HDMI pour connecter le Set-top box au téléviseur.

### Standby Automatique

Si vous utilisez uniquement la télécommande du Set-top box, faites ceci

pour éviter que le téléviseur ne soit en mode veille automatique après une période de 5 heures sans touche sur la télécommande du téléviseur.

Pour régler le mode veille automatique, appuyez sur la touche **MENU** sélectionnez Heure et appuyez sur la touche **OK**.

**DUREE > Auto Standby** et désactivez la barre de curseur.

## Système Home theatre

### Connecter avec HDMI ARC

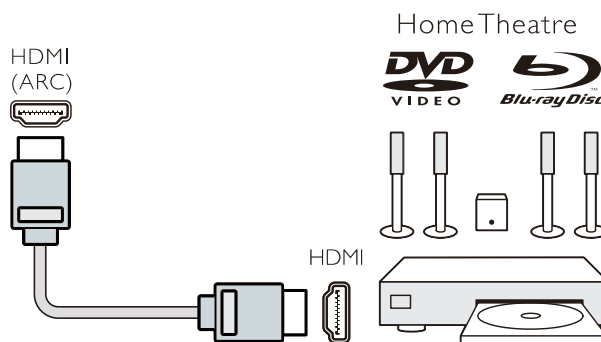

Utilisez un câble HDMI pour connecter un Home Theatre System (HTS) au téléviseur. Vous pouvez connecter une barre sonore Philips ou un HTS avec un lecteur de disque intégré.

### HDMI ARC

La connexion HDMI 1 sur le téléviseur à HDMI ARC (Audio Return Channel). Si l'appareil, généralement un Home Theatre System (HTS), possède également la connexion HDMI ARC, connectez-le à HDMI 1 sur ce téléviseur. Avec la connexion HDMI ARC, vous n'avez pas besoin de connecter le câble audio supplémentaire qui envoie le son de l'image TV au HTS. La connexion HDMI ARC combine les deux signaux.

### Synchronisation audio / vidéo (synchronisation)

Si le son ne correspond pas à la vidéo à l'écran, vous pouvez régler un délai sur la plupart des systèmes de cinéma maison avec un lecteur de disque pour faire correspondre le son avec la vidéo.

## Connectez-vous avec HDMI

Utilisez un câble HDMI pour connecter un Home Theatre System (HTS) au téléviseur. Vous pouvez connecter une barre sonore Philips ou un HTS avec un lecteur de disque intégré.

Si le Home Theater System n'a pas de connexion HDMI ARC, ajoutez un câble audio optique (Toslink) pour envoyer le son de l'image télévisée au Home Theater System.

### Synchronisation audio / vidéo (sync)

Si le son ne correspond pas à la vidéo à l'écran, vous pouvez régler un délai sur la plupart des systèmes de cinéma maison avec un lecteur de disque pour faire correspondre le son avec la vidéo.

## Lecteur Disque Blue-ray

Utilisez un câble HDMI haute vitesse pour connecter le lecteur Blue-ray Disc au téléviseur.

Si le lecteur Blu-ray Disc est équipé d'EasyLink HDMI CEC, vous pouvez utiliser le lecteur avec la télécommande du téléviseur.

## Lecteur DVD

Utilisez un câble HDMI pour connecter le lecteur de DVD au téléviseur.

Si le lecteur de DVD dispose de EasyLink HDMI CEC, vous pouvez utiliser le lecteur avec la télécommande du téléviseur.

## Console de jeu

HDMI : Pour une meilleure qualité, connectez la console de jeu avec un câble HDMI haute vitesse au téléviseur.

**Y Pb Pr – Audio L R** : Connectez la console de jeu avec un câble vidéo composante (Y Pb Pr) et ajoutez un câble audio L / R pour le son sur le téléviseur.

**CVBS - Audio L R** : CVBS- Audio L R : connectez la console de jeu au téléviseur avec un câble composite (CVBS) et un câble audio L / R sur le téléviseur.

## Clé USB

Vous pouvez visualiser des photos ou lire votre musique et vos vidéos à partir d'un lecteur USB connecté.

Insérez une clé USB dans l'une des connexions USB du téléviseur lorsque le téléviseur est allumé.

Le téléviseur détecte la clé USB et affiche une fenêtre pour savoir si vous pouvez parcourir la clé USB.

Si les astuces disparaissent, vous pouvez appuyer sur la touche **SOURCE**, sélectionner MULTIMEDIA et appuyer sur la touche **OK** pour entrer.

## Ordinateur

Vous pouvez connecter votre ordinateur au téléviseur et utiliser le téléviseur comme moniteur PC.

### Avec HDMI

Utilisez un câble HDMI pour connecter l'ordinateur au téléviseur.

### Avec DVI vers HDMI

Alternativement, vous pouvez utiliser un adaptateur DVI vers HDMI pour connecter le PC à HDMI et un câble L / R audio (mini-jack 3,5mm) à AUDIO IN L / R à l'arrière du téléviseur.

### Avec VGA

Connectez la prise PC IN (HD15-HD15) au port VGA, à l'arrière du téléviseur. Ensuite, connectez le câble audio au PC-AUDIO pour le son.

## Casque

Vous pouvez connecter un ensemble de casque au port HEADPHONE à l'arrière du téléviseur. Appuyez sur la touche + / - de la télécommande pour régler le volume.

## Interface USB

Insérez le périphérique de stockage USB dans l'interface USB du téléviseur. Appuyez sur la touche **SOURCE** pour accéder au menu d'entrée du signal, puis appuyez sur la touche **▲/▼** pour sélectionner MULTIMEDIA. Appuyez sur la touche **OK** pour accéder au multimédia USB.

### Remarque :

1. La fonction USB prend en charge des formats de fichier PHOTO / MUSIQUE / FILM / TEXTE. Le format USB pris en charge est FAT ou FAT32.

2. Lorsque le courant d'un port USB connecté à un périphérique externe dépasse 500 mA, il endommagera le téléviseur.

3. Lorsque le périphérique USB ne fonctionne pas, ne le retirez pas. Il peut endommager le système TV ou le périphérique USB.

---

## Allumer

---

### Marche/arrêt, veille

#### Mise en marche

Avant d'allumer le téléviseur, assurez-vous que l'alimentation est stable. Lorsque le téléviseur est connecté à la source d'alimentation, le voyant d'alimentation s'allume. Si le téléviseur possède un interrupteur d'alimentation "ⓘ", appuyez sur "I" pour allumer et sur "O" pour éteindre.

Lorsque le voyant d'alimentation allume, appuyez sur la touche "⏻" de la télécommande ou du panneau de commande du téléviseur pour allumer le téléviseur.

#### Veille

Lorsque la TV est en marche, appuyez sur la touche "⏻" pour mettre le téléviseur en veille.

#### Arrêt

Pour arrêter complètement le téléviseur, appuyez sur l'interrupteur manuel ou débranchez le cordon d'alimentation. Le voyant s'éteindra. si vous n'utilisez pas le téléviseur pendant une longue période, débranchez le cordon d'alimentation.

## Touches sur la télévision

Si vous avez perdu la télécommande ou que ses piles sont vides, vous pouvez toujours effectuer des opérations de télévision de base.

Affichez les boutons de commande comme ci-dessous :

32PHS4001 / 32PHT4001 / 42PFS4012

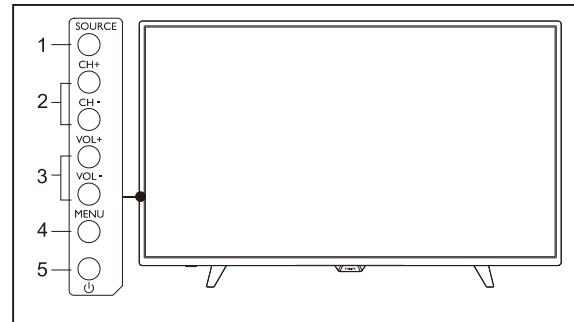

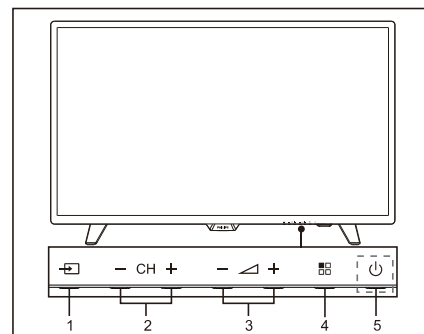

43PFS4001 / 43PFT4001 / 49PFS4001 / 49PFT4001



1. SOURCE (  ) : Affichez la liste des sources du signal.

2. CH- / CH+ (  ) : Passer à la chaîne suivante/précédente.

3. VOL- / VOL+ (  ) : réduire / augmenter le volume.

4. MENU (  ) : activer / désactiver le menu principal.

5.  : Activer / désactiver le téléviseur. Pour couper l'alimentation électrique, veuillez débrancher le câble d'alimentation.



32PHS4012

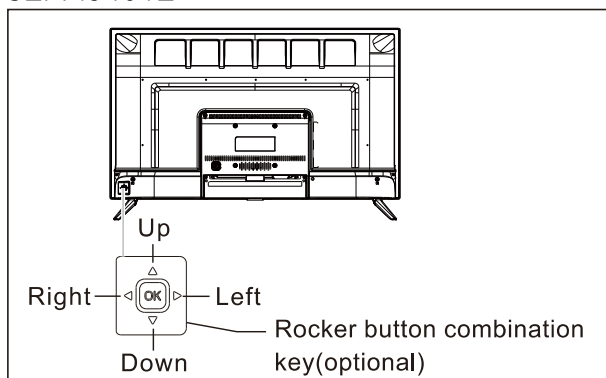

### Touche de combinaison du bouton Rocker (facultatif) :

Appuyez sur **OK** Rocker :

- ①. Après avoir allumé le téléviseur, en mode menu non-OSD, appuyez sur **OK** rocker pour afficher le menu qui comprend 4 sortes : Menu, Source, Alimentation, Sortie. Pendant l'opération du menu, appuyez sur **OK** rocker pour confirmer l'opération, la fonction est la même lorsque vous appuyez sur la touche **[OK]** de la télécommande.
- ②. Dans le menu source non USB, appuyez longuement sur **OK** rocker 2 secondes pour revenir à la page précédente.
- ③. Sous le menu source USB, appuyez longuement sur **OK** rocker 2 secondes pour afficher le menu "Input Source" sur l'écran.

Déplacer rocker **Gauche / Droite** :

- ①. Dans le fonctionnement du menu non-OSD, déplacez le basculeur **gauche / droit** pour diminuer / augmenter le volume, la fonction est la même lorsque vous appuyez sur la touche **[VOL+] / [VOL-]** de la télécommande.
- ②. Dans l'opération du menu OSD, déplacez le basculeur **gauche / droite** pour régler la valeur analogique de l'élément sélectionné, la fonction est la même que celle de la touche **[◀] / [▶]** de la télécommande.

Déplacer le basculeur vers le **haut / vers** le bas :



- ①. En mode menu non-OSD, déplacez le basculeur vers le **haut / vers** le bas pour

sélectionner le canal, la fonction est la même lorsque vous appuyez sur la touche **[CH+] / [CH-]** de la télécommande.

- ②. En mode menu OSD, déplacez basculer vers le haut / vers le bas pour sélectionner les éléments de réglage, la fonction est la même lorsque vous appuyez sur la touche **[▲] / [▼]** de la télécommande.

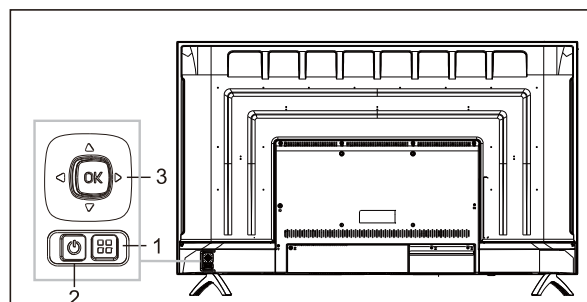
50PFS4012



- 1)  Touche Menu : Appuyez sur cette touche pour afficher le menu de configuration. En mode menu OSD, appuyez sur cette touche pour revenir au menu précédent.
- 2)  Veille : Pour allumer ou éteindre le téléviseur en mode veille.
- 3) Touche de combinaison du bouton Rocker :

**OK** Rocker : appuyez sur Rocker pour accéder au menu de sélection de source; En mode menu OSD, appuyez sur Rocker pour confirmer le fonctionnement, avec la même fonction que la touche **[OK]** de la télécommande.

Déplacer le basculeur vers le haut / vers le bas: le nombre de la chaîne augmente / diminue ; En mode menu OSD, basculez basculer vers le haut / bas pour sélectionner les éléments de réglage, avec la même fonction que la touche **[▲] / [▼]** de la télécommande.

Déplacer le basculeur Gauche / Droite : Touche diminution / augmentation du volume; En mode menu OSD, déplacez le basculeur vers la gauche / droite pour régler la valeur analogique, avec la même fonction que la touche **[◀] / [▶]** de la télécommande.

# Télécommande

## 1. Aperçu général (4001 series)

En haut

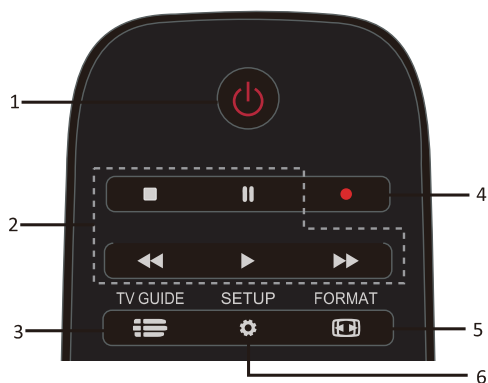

1. Veille / Marche :
  - Pour allumer ou éteindre le téléviseur en mode veille.
2. Touches de lecture :
  - Touches de raccourci en mode USB : ARRÊT, PAUSE, REMBOBINAGE, DÉMARRAGE, AVANCE RAPIDE.
3. TV GUIDE
  - Un accès instantané au guide des programmes télévisés.
  - La disponibilité du guide électronique des programmes (EPG) dépend des radiodiffuseurs ou des opérateurs.
4. Enregistrement
  - Pour enregistrer un programme de télévision, appuyez sur (Enregistrer) sur la télécommande.
  - Pour programmer un enregistrement d'un programme TV à venir, appuyez sur **TV GUIDE** puis sélectionnez le programme TV que vous souhaitez enregistrer. Appuyez sur (Enregistrer) sur la télécommande pour régler le calendrier d'enregistrement.
5. FORMAT
  - Afficher les proportions de l'image.
6. SETUP
  - Appuyez sur cette touche pour afficher les options de réglage. Vous pouvez régler les paramètres comme vous le désirez.

## Vue centrale

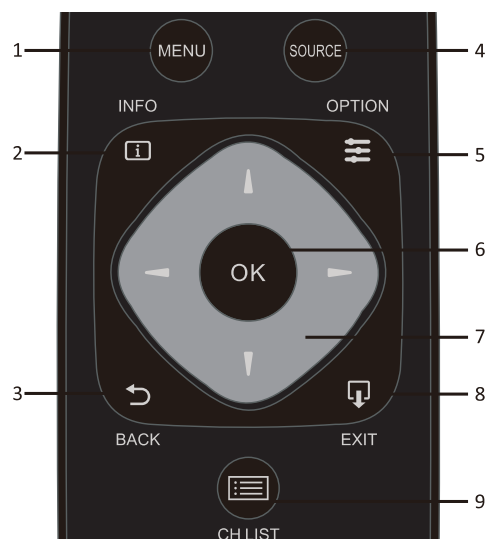

1. MENU
  - Allumer/ éteindre le menu.
2. INFO
  - Consultez les informations de programme lorsqu'elles sont disponibles.
3. BACK
  - Retour à la chaîne précédente.
4. SOURCE
  - Pour ouvrir ou fermer le menu Source - la liste des appareils connectés.
5. OPTION
  - Sélectionnez une option de réglage du téléviseur.
6. OK
  - En mode menu : confirmez l'entrée ou la sélection.
7. Flèche / touches de navigation, pour naviguer vers le haut, vers le bas, vers la gauche ou vers la droite.
8. EXIT
  - Appuyez sur ce bouton pour quitter le menu.
9. CH LIST
  - Parcourez la liste des chaînes.



## En bas

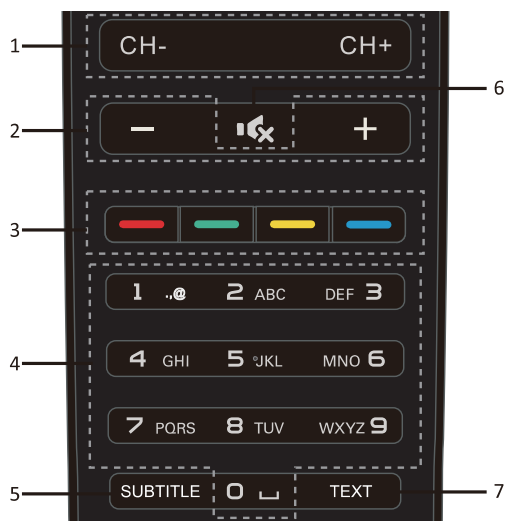







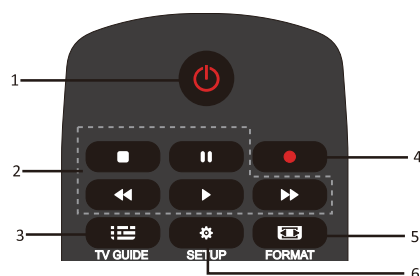



1. CH- / CH+
  - Pour passer au canal précédent / suivant dans la liste des chaînes. Pour ouvrir la page précédente / suivante dans Text / Teletext.
2. -/+ Volume
  - Permet de régler le niveau du volume.
3. ■ ■ ■ ■ Touches colorée
  - La fonction du bouton suit les instructions à l'écran.
4. Clés numériques (0~9)
  - Sélectionnez une chaîne ou une valeur.
5. SUBTITLE
  - Permet d'afficher les informations de sous-titrage lorsque le sous-titrage est disponible.
6.  Muet
  - Pour désactiver le son ou pour le restaurer.
7. TEXTE
  - Pour ouvrir ou fermer Texte / Télétexte.

## 2. Aperçu général (4012 series)

### En haut



1.  Veille / Marche :
  - Pour allumer ou éteindre le téléviseur en mode veille.
2. Touches de lecture , , , , 
  - Touches de raccourci en mode USB : ARRÊT, PAUSE, REMBOBINAGE, DÉMARRAGE, AVANCE RAPIDE.
3.  TV GUIDE
  - Un accès instantané au guide des programmes télévisés.
  - La disponibilité du guide électronique des programmes (EPG) dépend des radiodiffuseurs ou des opérateurs.
4.  Enregistrement
  - Pour enregistrer un programme de télévision, appuyez sur  (Enregistrer) sur la télécommande.
  - Pour programmer un enregistrement d'un programme TV à venir, appuyez sur TV GUIDE puis sélectionnez le programme TV que vous souhaitez enregistrer. Appuyez sur (Enregistrer) sur la télécommande pour régler le calendrier d'enregistrement.
5.  FORMAT
  - Afficher les proportions de l'image.
6.  SETUP
  - Appuyez sur cette touche pour afficher les options de réglage. Vous pouvez régler les paramètres comme vous le désirez.

## Vue centrale

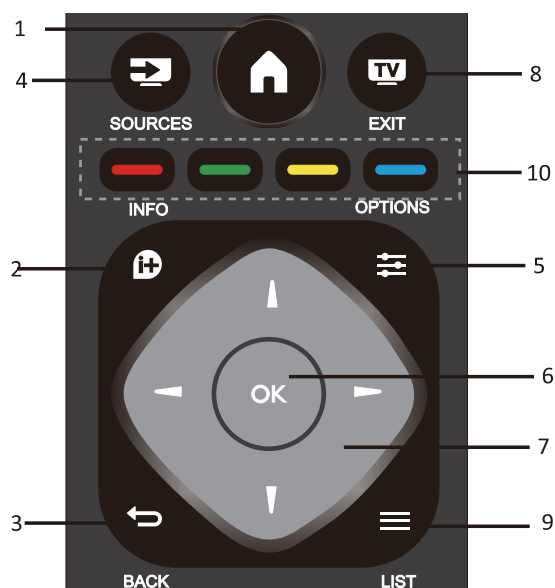

1.
  - Allumer / éteindre le menu.
2. INFO
  - Consultez les informations de programme lorsqu'elles sont disponibles.
3. BACK
  - Retour à la chaîne précédente.
4. SOURCES
  - Pour ouvrir ou fermer le menu Source - la liste des appareils connectés.
5. OPTIONS
  - Sélectionnez une option de réglage du téléviseur.
6. OK
  - En mode menu : confirmez l'entrée ou la sélection.
7. Flèche / touches de navigation, pour naviguer vers le haut, vers le bas, vers la gauche ou vers la droite.
8. EXIT
  - Appuyez sur cette touche pour quitter le menu et DTV.
9. LIST
  - Parcourez la liste des chaînes.
10. Touches colorée
  - La fonction du bouton suit les instructions à l'écran.

## En bas

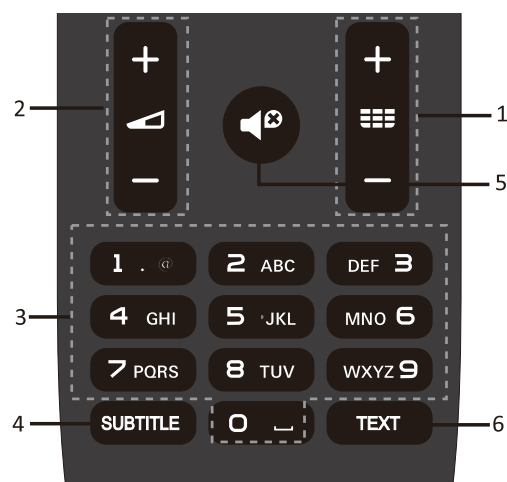

1. +/-
  - Pour allumer et passer à la chaîne précédente/suivante dans la liste des chaînes. Pour ouvrir la page précédente / suivante dans Text / Teletext.
2. +/-
  - Permet de régler le niveau du volume.
3. Clés numériques (0~9)
  - Sélectionnez une chaîne ou une valeur.
4. SUBTITLE
  - Permet d'afficher les informations de sous-titrage lorsque le sous-titrage est disponible.
5.
  - Pour désactiver le son ou pour le restaurer.
6. TEXTE
  - Pour ouvrir ou fermer Texte / Télétexte.

## Capteur infrarouge

Le téléviseur peut recevoir des commandes à partir d'une télécommande utilisant IR (infrarouge) pour envoyer des commandes. Si vous utilisez une telle télécommande, maintenez-la près du téléviseur et assurez-vous de pointer la télécommande sur le capteur infrarouge à l'avant du téléviseur.

Assurez-vous que la ligne de visée entre la télécommande et le téléviseur n'est pas bloquée par des meubles, des murs ou d'autres objets.

## Batteries

1. Faites glisser la porte de la batterie dans le sens indiqué par la flèche.
2. Insérez deux piles AAA-LR03-1,5V dans la télécommande, assurez-vous que les extrémités + et - des piles sont alignées correctement.
3. Repositionnez la porte de la batterie.

## Nettoyage

Votre télécommande est traitée avec un revêtement résistant aux rayures.

Pour nettoyer la télécommande, utilisez un chiffon humide et doux. N'utilisez jamais de substances telles que l'alcool, les produits chimiques ou les nettoyeurs ménagers sur la télécommande.

---

# Chaînes TV

---

## Liste des chaînes

### À propos de la liste des chaînes

Après l'installation d'une chaîne, toutes les chaînes apparaissent sur la liste des chaînes. Les chaînes sont affichées avec leur nom si cette information est disponible.

Il existe une liste de chaînes avec toutes les chaînes installés. Vous ne pouvez filtrer cette liste que pour afficher des chaînes de télévision ou de radio uniquement. Avec une liste de chaînes sélectionnée, appuyez sur la touche ▲/▼ pour sélectionner une chaîne, puis appuyez sur la touche **OK** pour regarder la chaîne sélectionné. Vous pouvez afficher ou défiler les chaînes dans cette liste lorsque vous utilisez la touche **CH-** / **CH+**.

### Stations de radio

Si la diffusion numérique est disponible, les stations de radio numériques sont installées pendant l'installation. Passez à une chaîne radio comme vous passez à une chaîne de télévision.

## Ouvrir une liste de chaînes

Pour ouvrir la liste des chaînes en cours.. Appuyez sur la touche **SOURCE** pour passer en mode TV (DTV ou ATV). Appuyez sur la touche **LIST** pour ouvrir la liste des chaînes en cours. Appuyez de nouveau sur la touche **LIST** pour fermer la liste des chaînes.

## Filtrer une liste de chaînes

Vous pouvez filtrer une liste avec tous les canaux. Vous pouvez définir la liste des chaînes pour afficher uniquement les chaînes de télévision ou uniquement les stations de radio.

Pour définir une liste de filtres avec toutes les chaînes.

1. En regardant une chaîne de télévision.
2. Appuyez sur la touche ◀/▶ pour sélectionner une liste.
3. Vous pouvez sélectionner TOUT, DTV ou ATV, HD, Radio, etc.

## Regarder les chaînes de télévision

### Allumer une chaîne

Pour regarder les chaînes de télévision, appuyez sur la touche **SOURCE** pour afficher le menu de signal, vous pouvez sélectionner Satellite, DTV, ATV et appuyer sur la touche **OK** pour entrer.

### Changer les chaînes

Pour changer de chaîne, appuyez sur la touche **CH-** / **CH+**.

Si vous connaissez le numéro de la chaîne, tapez le numéro dans la chaîne de télévision actuelle, puis le téléviseur passe automatiquement le numéro de la chaîne par votre saisie.

### Chaîne précédente

Pour revenir à la chaîne précédente, appuyez sur la touche **BACK** (RETOUR).

### Chaîne radio

Si la diffusion numérique est disponible, les stations de radio numériques sont installées pendant l'installation. Passez à une chaîne radio comme vous passez à une chaîne de

télévision.

## À propos du déplacement de chaîne

1. Pendant que vous regardez la télévision, appuyez sur la touche **MENU** et sélectionnez CHAÎNE, appuyez sur la touche **OK** pour entrer.
2. Dans le menu des chaînes, sélectionnez Modifier Chaîne et appuyez sur la touche **OK** pour entrer dans la liste des chaînes.
3. Dans la liste des chaînes, vous pouvez appuyer sur la touche ▲/▼ pour sélectionner votre chaîne, appuyer sur la touche  de la télécommande pour déplacer le canal et appuyer sur la touche ▲/▼ pour la déplacer.
4. Appuyez sur la touche **OK** pour confirmer



## Verrouiller une chaîne

### Verrouillez et déverrouillez une chaîne

Pour éviter que les enfants ne regardent une chaîne ou un programme, vous pouvez verrouiller des chaînes ou bloquer un programme évalué par âge.

Vous pouvez verrouiller une chaîne pour éviter que les enfants ne le regardent. Pour regarder une chaîne verrouillée, vous devez entrer le code de verrouillage. Vous ne pouvez pas verrouiller les programmes des périphériques connectés.

### Pour régler la chaîne verrouillée

1. En regardant les chaînes de télévision, appuyez sur la touche **MENU** et sélectionnez VERROUILLAGE, appuyez sur la touche **OK** pour entrer.
2. Entrez le code dans le système de verrouillage pour vous connecter, sélectionnez chaînes verrouillées et appuyez sur la touche **OK** pour entrer dans la liste des chaînes.
3. Appuyez sur la touche ▲/▼ pour sélectionner votre chaîne et appuyez sur la touche  de la télécommande pour verrouiller la chaîne, appuyez à nouveau sur la touche  pour déverrouiller la chaîne.

### Guide parental

Pour empêcher les enfants de regarder un

programme qui ne convient pas à leur âge, vous pouvez utiliser Guide Parental.

Certains diffuseurs numériques ont évalué leurs programmes selon l'âge. Lorsque la cote d'âge d'un programme est égale ou supérieure à l'âge que vous avez défini comme âge pour votre enfant, le programme sera verrouillé.

Pour définir une note d'âge..

1. En regardant les chaînes de télévision, appuyez sur la touche **MENU** et sélectionnez VERROUILLAGE, appuyez sur **OK** pour entrer.
2. Entrez le code dans le système de verrouillage pour vous connecter, sélectionnez Guide parental (Parental Guidance) et appuyez sur la touche **OK** pour entrer.
3. Appuyez sur la touche ◀/▶ pour sélectionner votre note d'âge.



Le téléviseur demandera le code pour débloquent le programme. Pour certains diffuseurs / opérateurs, le programme de verrouillage de la télécommande ne fonctionne qu'avec une note plus élevée.

## Chaînes préférées

### À propos des Chaînes Favoris

Vous pouvez créer une liste de chaînes favorites qui ne contient que les chaînes que vous voulez regarder. Lorsque la liste des chaînes favorites est sélectionnée, vous ne verrez que vos chaînes préférées lorsque vous changez de chaînes.

### Créer une liste de favoris

1. Pendant que vous regardez la télévision, appuyez sur la touche **MENU** et sélectionnez CHAÎNE, appuyez sur la touche **OK** pour entrer.
2. Dans le menu des chaînes, sélectionnez Modifier Chaîne et appuyez sur la touche **OK** pour entrer dans la liste des chaînes.
3. Dans la liste des chaînes, vous pouvez appuyer sur la touche ▲/▼ pour sélectionner votre chaîne, appuyer longuement sur  la télécommande pour régler votre chaîne préférée et appuyer longuement sur la touche  pour l'annuler.

4. Appuyez sur la touche **BACK** (RETOUR) pour retourner le canal en cours, vous pouvez appuyer longuement sur la touche  pour afficher la liste des Favoris.

#### Renommer la chaîne

1. Lorsque vous entrez dans la chaîne ATV, appuyez sur la touche **MENU** et sélectionnez CHAÎNE, appuyez sur la touche **OK** pour entrer.

2. Dans le menu des chaînes, sélectionnez Modifier Chaîne et appuyez sur la touche **OK** pour entrer dans la liste des chaînes.

3. Vous pouvez appuyer sur la touche **▲/▼** pour sélectionner votre chaîne, appuyer sur la touche  de la télécommande pour renommer la chaîne.

4. Appuyez sur la touche **OK** pour confirmer le nom de la chaîne.

## Ouvrir le menu Chaîne

Appuyez sur la touche **MENU** de la télécommande, appuyez sur la touche **◀/▶** pour sélectionner CHANNEL (CHAÎNE) sur l'écran, puis appuyez sur la touche **OK** pour accéder au menu Channel (Chaîne).

---

# Chaîne

---

## Installation de canaux - Antenne, câble

### Mise à jour des chaînes

#### Recherche de programmes

Avant de regarder les programmes TV, vous devez les rechercher des programmes (Remarque : Assurez-vous que l'antenne est branchée correctement avant de rechercher).

#### Réglage automatique

Appuyez sur la touche **MENU** pour accéder au menu principal, sélectionnez CHANNEL (CHAÎNE) et appuyez sur la touche **OK** pour accéder au menu Channel (Chaîne). Sélectionnez Auto Tuning (Réglage automatique) et appuyez sur la touche **▶** pour ouvrir les options de réglage. Vous

pouvez appuyer sur la touche **▲/▼** pour régler ces options, puis appuyez sur la touche **OK** pour lancer la recherche.

#### Réglage ATV manuel

Sélectionnez CHANNEL (CHAÎNE), puis appuyez sur la touche **OK** pour accéder au menu Channel (Chaîne). Sélectionnez ATV Manual Tuning (Réglage ATV manuel), puis appuyez sur la touche **▶** pour accéder au sous-menu. Vous pouvez appuyer sur la touche **▲/▼** key to select the item to set, and then press **◀/▶** pour sélectionner une option, puis régler les options ou rechercher manuellement des chaînes.

#### Réglage DTV manuel

Sélectionnez CHANNEL (CHAÎNE), puis appuyez sur la touche **OK** pour accéder au menu Channel (Chaîne). Sélectionnez DTV Manual Tuning (Réglage DTV manuel), appuyez sur la touche **◀/▶** pour sélectionner la chaîne, puis appuyez sur la touche **OK** pour lancer la recherche.

## Installation de chaîne-Satellite

### Regarder la chaîne satellite

Appuyez sur la touche **SOURCE** de la télécommande pour afficher le menu. Appuyez sur la touche **▲/▼** pour sélectionner Satellite et appuyez sur la touche **OK** pour accéder à Chaines satellite.

### Installation de la chaîne satellite

Avant de regarder la chaîne par satellite, vous devez installer une chaîne satellite. Ce téléviseur dispose d'un récepteur satellite DVB-S / S2 intégré. Connectez le câble de votre antenne parabolique directement au téléviseur. Utilisez un câble coaxial adapté pour connecter un antenne satellite. Assurez-vous que votre antenne parabolique est parfaitement alignée avant de commencer l'installation.

Pour installer une chaîne satellite...

1. Appuyez sur la touche **SOURCE** et sélectionnez Satellite, puis appuyez sur la touche **OK** pour entrer le signal satellite.
2. Appuyez sur la touche **MENU** et

sélectionnez Chaîne, puis appuyez sur la touche **OK** pour accéder au menu chaîne.

3. Sélectionnez Auto tuning et appuyez sur la touche **OK** pour accéder au menu réglage. Vous pouvez appuyer sur la touche ▲/▼ pour sélectionner Pays, Satellite, Mode de numérisation, Type de canal, Service; Et appuyez sur la touche ◀/▶ pour régler ces options, puis appuyez sur la touche **OK** pour commencer à visionner.

4. Le téléviseur recherche les satellites disponibles sur l'alignement de votre antenne. Ceci peut



prendre quelques minutes. Prendre quelques minutes. Lorsque la synchronisation a été terminée, la chaîne sera stockée dans la liste des chaînes, vous pouvez appuyer sur la touche **CH LIST** de la télécommande pour afficher ces informations.



**Conseils** : appuyez sur la touche **MENU** pour quitter.



## Modifier chaîne

Sélectionnez CHAÎNE, appuyez sur la touches **OK** pour accéder au menu des chaînes, sélectionnez Édition des chaînes, appuyez sur la touche **OK** entrez la liste des chaînes, appuyez sur la touche ▲/▼ pour sélectionner l'élément que vous souhaitez modifier. Vous pouvez sélectionner les touches de couleur pour éditer ces programmes avec les astuces sur l'écran.

**Supprimer** : appuyez sur la touche  de la télécommande pour supprimer la chaîne sélectionnée.

**Déplacer** : appuyez sur la touche  de la télécommande pour mettre en surbrillance une chaîne et appuyez sur la touche ▲/▼ pour déplacer, puis appuyez sur la touche  pour confirmer l'emplacement.

**Passer** : appuyez sur la touche  de la télécommande pour passer la chaîne et appuyez à nouveau sur la touche  pour l'annuler.

**Favori** : appuyez longuement sur la touche  de la télécommande pour régler votre chaîne préférée et appuyez de nouveau sur la touche  pour l'annuler.

## Liste de programmations

Sélectionnez CHANNEL (CHAÎNE), appuyez sur la touche **OK** pour accéder au menu de la chaîne, sélectionnez Schedule List (Liste de programmations), appuyez sur la touche **OK** pour consulter les informations sur le programme des chaînes ou les informations de la liste enregistrée (disponible uniquement en mode DTV).

## Informations signal

Sélectionnez CHANNEL (CHAÎNE), puis appuyez sur la touche **OK** pour accéder au menu Channel (Chaîne). Sélectionnez Signal information (Informations signal), puis appuyez sur la touche **OK** pour afficher les informations de signal (disponible uniquement en mode DTV).

## Informations CI

Sélectionnez CHANNEL (CHAÎNE), puis appuyez sur la touche **OK** pour accéder au menu Channel (Chaîne). Sélectionnez CI Information (Informations CI), puis appuyez sur la touche **OK** pour afficher les informations CI (vous avez besoin d'un module CI CAM).

## Mise à jour de logiciel (OAD)

Sélectionnez Désactivé ou Activé.

## Installation d'antenne

### Installation manuelle

Appuyez sur la touche ▲/▼ pour sélectionner configuration Dish, puis appuyez sur la touche **OK** pour accéder à l'installation manuelle de la chaîne satellite.

### Ajouter un satellite

Dans le menu Configuration Dish, appuyez sur la touche ◀/▶ pour mettre en surbrillance la colonne gauche, centrale ou droite. Lorsque le satellite est en surbrillance, vous pouvez appuyer sur la touche **EXIT(SORTIR)** pour revenir au menu précédent.





1. Appuyez sur la touche  de la télécommande pour accéder au menu Ajouter.



**Nom du satellite** : appuyez sur  la touche de navigation pour entrer dans Renommer la page. Utilisez les touches de navigation pour définir un nouveau nom complet.

**Longitude Direction** : Appuyez sur  touche de navigation pour sélectionner l'option souhaitée.

**Angle de longitude** : appuyez sur la touche de navigation  pour déplacer le curseur et appuyez sur les touches numériques de la télécommande pour entrer la valeur souhaitée.

**Bande** : Appuyez sur  touche de navigation pour sélectionner l'option souhaitée.

2. Appuyez sur la touche  de la télécommande pour accéder au menu Edition. Les opérations du menu Edition sont identiques à celles du menu Ajouter.

3. Appuyez sur la touche  de la télécommande pour accéder au menu Numériser. Appuyez sur la touche de navigation  pour sélectionner l'élément désiré. Appuyez sur  touche de navigation pour définir la recherche de chaîne, par exemple : mode de numérisation, type de chaîne et type de service.

4. Appuyez sur la touche  de la télécommande pour supprimer le satellite sélectionné.

## Configuration du transpondeur

Appuyez sur la touche **TV GUIDE** de la télécommande pour échanger le satellite et le transpondeur.



1. Appuyez sur la touche  de la télécommande pour accéder au menu Ajouter.

**Fréquence** : appuyez sur  touche de navigation pour déplacer le curseur et appuyez sur les touches numériques sur la télécommande pour entrer la valeur souhaitée.

**Symbole (ks / s)** : appuyez sur 

toucher de navigation pour déplacer le curseur et appuyez sur les touches numériques sur la télécommande pour entrer la valeur souhaitée.



**Polarité** : Appuyez sur  touche de navigation pour sélectionner l'option souhaitée.

2. Appuyez sur la touche  de la télécommande pour accéder au menu Recherche de chaînes. Appuyez sur la touche de navigation  pour sélectionner l'élément désiré. Appuyez sur  touche de navigation pour définir la recherche de chaîne, par exemple : mode de numérisation, type de chaîne et type de service.

## Configuration de Ku\_HOTBIRD

Lorsque le Ku\_HOTBIRD est sélectionné, vous pouvez appuyer sur la touche de navigation  pour sélectionner cet élément.

### Type LNB (Low Noise Block/bloc-convertisseur à faible bruit)

Appuyez sur  touche de navigation pour accéder au sous-menu. Ensuite, appuyez sur la touche de navigation  pour sélectionner l'option souhaitée.

#### Puissance LNB

Appuyez sur  touche de navigation pour sélectionner l'option souhaitée.

#### 22 kHz

Appuyez sur  touche de navigation pour sélectionner l'option souhaitée.

#### Impulsion sonore

Appuyez sur  touche de navigation pour sélectionner l'option souhaitée.

### DiSEqC1.0 (Digital Satellite Equipment Control)

Appuyez sur  touche de navigation pour sélectionner l'option souhaitée.

#### DiSEqC1.1

Appuyez sur  touche de navigation pour sélectionner l'option souhaitée.

#### Moteur

Appuyez sur  touche de navigation pour sélectionner l'option souhaitée.

---

# Guide du programme télévisé

---

## Ce dont vous avez besoin

Avec le guide TV, vous pouvez afficher une liste des programmes télévisés actuels et programmés de vos chaînes. Selon l'origine de l'information du guide TV (date), des chaînes analogiques et numériques ou uniquement des chaînes numériques sont affichés. Toutes les chaînes ne disposent pas d'informations sur le guide TV.

Le téléviseur peut recueillir des informations sur le guide TV pour les chaînes installés sur le téléviseur (Ex., Les chaînes que vous regardez avec le téléviseur). Le téléviseur ne peut pas collecter les informations du guide TV pour les chaînes consultées à partir d'un récepteur numérique.

## Utilisation du guide du programme télévisé

### Ouvrir le guide TV

Appuyez sur la touche  (TV GUIDE) pour accéder à la liste des guides TV (elle est disponible uniquement en mode DTV). Vous pouvez sélectionner les touches de couleur pour éditer ces programmes avec les astuces sur l'écran. La fonction des touches de couleur s'affiche comme suit :

### Enregistrement

Appuyez sur la touche  de la télécommande pour enregistrer les programmes que vous souhaitez.

### Rappel

Vous pouvez appuyer sur la touche  de la télécommande pour régler un rappel pour les programmes que vous souhaitez.

### Jour précédent

Appuyez sur la touche  de la télécommande pour afficher la liste des programmes du jour précédent.

### Jour suivant

Appuyez sur la touche  de la télécommande pour afficher la liste des programmes du lendemain.

---

## Enregistrement et décalage horaire

---

### Enregistrement

#### Ce dont vous avez besoin

Vous pouvez enregistrer une émission de télévision numérique et la regarder plus tard.

Pour enregistrer un programme de télévision, vous avez besoin...

1. Un disque dur USB connecté formaté sur ce téléviseur.
2. Chaînes de télévision numérique installées sur ce téléviseur.
3. Pour recevoir les informations sur les chaînes pour le Guide TV à l'écran.
4. Un réglage de l'horloge TV fiable, si vous réinitialisez manuellement l'horloge du téléviseur, l'enregistrement peut échouer.

Vous ne pouvez pas enregistrer lorsque vous utilisez la fonction Time-shift.

En termes d'application de la législation sur le droit d'auteur, certains fournisseurs de DVB peuvent appliquer différentes restrictions au moyen de la technologie DRM (Digital Right Management). En cas de diffusion de canaux protégés, l'enregistrement, la validité de l'enregistrement ou le nombre de vues peuvent être restreints.

L'enregistrement peut être totalement interdit, en cas d'enregistrement d'une diffusion protégée ou de lecture d'un enregistrement expiré, un message d'erreur peut apparaître.



## Enregistrer un programme

En mode DTV, appuyez sur la touche ● (Enregistrer) pour commencer l'enregistrement du programme. La fonction d'enregistrement nécessite la connexion d'un disque dur USB formaté sur le téléviseur.

Pour enregistrer le programme que vous visionnez en ce moment, appuyez sur la touche ● (Enregistrer) de la télécommande. L'enregistrement démarre immédiatement. Pendant l'enregistrement, vous pouvez appuyer sur la touche ■ pour l'arrêter.

### Programmer un enregistrement

Vous pouvez consulter et gérer vos enregistrements dans la liste des enregistrements. À côté de la liste des enregistrements, il y a une liste distincte pour les enregistrements programmés et les rappels.

## Ouvrir ou supprimer la liste d'enregistrement

Sélectionnez CHAÎNE, appuyez sur la touche OK pour accéder au menu de la chaîne, sélectionnez Programme, appuyez sur la touche OK pour consulter les informations sur le programme des chaînes ou les informations de la liste enregistrée, appuyez sur la touche ◀/▶ pour sélectionner la liste des horaires ou la liste enregistrée. Appuyez sur la touche ▲/▼ pour sélectionner les enregistrements et appuyez sur la touche OK pour lire ou appuyez sur la touche — de la télécommande pour supprimer le fichier d'enregistrement sélectionné. Vous pouvez appuyer sur la touche EXIT(SORTIE) pour quitter la liste.

## Décalage horaire

### Ce dont vous avez besoin

Vous pouvez utiliser la fonction Décalage horaire et continuer à regarder un peu plus tard.

Utilisez la fonction Décalage horaire dont vous avez besoin...

1. Un disque dur USB connecté formaté sur ce téléviseur.

2. Chaînes de télévision numérique installées sur ce téléviseur.

3. Pour recevoir les informations sur les chaînes pour le Guide TV à l'écran.

Lorsque le disque dur USB est connecté et formaté, le téléviseur conserve en permanence le téléviseur

diffusion que vous regardez. Diffusion que vous regardez. Lorsque vous passez à une autre chaîne, la diffusion de l'ancienne chaîne est effacée. De même, lorsque le téléviseur est en mode veille, la diffusion est effacée.

Vous ne pouvez pas utiliser la fonction Décalage horaire lorsque vous enregistrez.

## Utiliser Décalage horaire pour un programme

En mode DTV, appuyez sur la touche || de la télécommande, le menu des options de décalage horaire s'affiche à l'écran et le programme est en état suspendu. Appuyez sur la touche ■ de la télécommande pour arrêter et quitter la fonction de décalage horaire. Lorsque vous quittez le programme pendant une courte période, la fonction de décalage horaire peut être suspendu et mettre en cache le programme de lecture sur le disque U. Lorsque vous reprenez la lecture, le programme peut continuer à être joué.

## Rejouer

Puisque le téléviseur enregistre la diffusion que vous regardez, vous pouvez reproduire la diffusion pendant quelques secondes.

Lorsque vous mettez le programme en pause, vous pouvez appuyer sur la touche ► (lecture) pour lire.

---

## Sources

---

### Commuter un signal d'appareil

Dans la liste des connexions - le menu Source - vous pouvez trouver les périphériques connectés au téléviseur. À partir de ce menu Source, vous pouvez passer vers un périphérique.

## Menu source

Pour ouvrir le menu sources, appuyez sur la touche **SOURCE** sur la télécommande. Et puis appuyez sur la touche ▲/▼ pour sélectionner l'appareil connecté, appuyez sur la touche **OK** pour entrer la source du signal.

## En mode veille

Lorsque le téléviseur est en mode veille, vous pouvez allumer un appareil connecté avec la télécommande de votre téléviseur.

### Lecture

Pour allumer le lecteur de disque et le téléviseur en mode veille et commencer à lire le disque ou le programme immédiatement, appuyez sur la touche ► (lecture) de la télécommande.

L'appareil doit être équipé d'un câble HDMI et le téléviseur et l'appareil doivent être connectés HDMI CEC.

## EasyLink

Avec Easylink, vous pouvez utiliser un périphérique connecté avec la télécommande du téléviseur, EasyLink utilise HDMI CEC (Consumer Electronics Control) pour communiquer avec les périphériques connectés. Les périphériques doivent prendre en charge HDMI CEC et doivent être connectés à une connexion HDMI.

---

# Heure

---

## Paramètres de temps

### Mise en veille

Avec la fonction de mise en veille, vous pouvez régler le téléviseur pour passer automatiquement en mode veille après une durée prédéterminée.

#### Pour régler la mise de veille...

1. Appuyez sur la touche **MENU** de la télécommande, appuyez sur la touche ◀/▶ pour sélectionner TIME (HEURE) sur l'écran,

puis appuyez sur la touche **OK** pour accéder au menu.

2. Appuyez sur la touche ▲/▼ pour sélectionner Sleep timer (Mise en veille), puis appuyez sur la touche ◀/▶ pour régler la durée de veille : Off (Désactivé), 15 minutes, 30 minutes, 45 minutes, 60 minutes, 90 minutes, 120 minutes, 240 minutes.

#### Désactiver la minuterie veille de la TV :

Sélectionnez l'option Désactivé sur l'écran, puis éteindre le mode veille du téléviseur.

## Fuseau horaire

Appuyez sur la touche ▲/▼ pour sélectionner Time Zone (Fuseau horaire), puis appuyez sur la touche ◀/▶ pour sélectionner le fuseau horaire de votre pays.

## Veille automatique

Appuyez sur la touche ▲/▼ pour sélectionner Auto Standby (Veille automatique), puis appuyez sur touche ◀/▶ pour régler la durée : Off (Désactivé), 3 heures, 4 heures, 5 heures.

## Minuterie OSD

Appuyez sur la touche ▲/▼ pour sélectionner OSD Timer (Minuterie OSD), puis appuyez sur la touche ◀/▶ pour régler la durée d'affichage du menu (5 secondes, 15 secondes, 30 secondes).

## Heure d'été

Appuyez sur la touche ▲/▼ Summer Time (Heure d'été), puis appuyez sur la touche ◀/▶ pour choisir une option : On (Activé), Off (Désactivé), Auto (Automatique).

---

# VERROUILLER

---

## Verrouillage du système

Vous pouvez activer / désactiver le système de verrouillage. Les options pour bloquer les programmes sont disponibles lorsque le verrouillage est activé (mot de passe par défaut : 0000).

## Définir mot de passe

Définir un nouveau mot de passe.

## Verrouillage des chaînes

Appuyez sur la touche  pour verrouiller le programme dans la liste des chaînes. Vous devez entrer le mot de passe pour consulter le programme quand il est verrouillé.

## Guide parental

En permettant de régler le niveau de blocage des programmes, cette fonction aide les parents bloquer les chaînes inadaptées à leurs enfants.

## Verrouillage des touches

Activer ou désactiver le verrouillage des touches.

---

# RÉGLAGE

---

## Paramètres généraux

### Langue

Sélectionnez une langue pour le système TV.

### Langue TTX

Sélectionnez la langue pour Texte / Télétexte.

### Langue audio

Sélectionnez la langue pour l'audio si le

programme est disponible.

## langue des sous-titres

Sélectionnez la langue des sous-titres si le programme est disponible.

## Malentendants

Activez ou désactivez l'option Hearing impaired (Malentendants).

## Système de fichier PVR

Gérer le périphérique USB pour le programme d'enregistrement.

## Aspect Ratio

Ajuster les proportions parmi Zoom1, Zoom2, Auto, 4:3, 16:9.

## Écran bleu

L'activation de l'option de l'écran bleu ACTIVE permet à l'écran du téléviseur de devenir bleu lorsqu'il n'y a pas d'entrée de signal.

## Première installation

Lorsque le téléviseur est utilisé pour la première fois, vous pouvez paramétrer la langue, le pays, l'environnement, l'autoréglage.

## Réinitialiser

La réinitialisation du téléviseur fera en sorte que tous les paramètres reviennent au statut par défaut.

## Mise à jour du logiciel (USB)

Mettre à jour le logiciel avec l'interface USB.

## HDMI CEC-Easylink

Configurer les options HDMI CEC.

## Aide

Entrez le guide d'opération.

---

## IMAGE

---

### Réglage de l'image

Appuyez sur la touche **MENU** pour afficher le menu principal, sélectionnez l'icône Image et appuyez sur la touche **OK** pour entrer.

**Mode d'image** : appuyez sur la touche ◀/▶ pour régler le mode d'affichage de l'image, par exemple : Personnel, Vif, Standard, Léger.

**Contraste** : appuyez sur la touche ◀/▶ pour régler la valeur de contraste de l'image (0 ~ 100).

**Luminosité** : appuyez sur la touche ◀/▶ pour régler la valeur de luminosité de l'image (0 ~ 100).

**Couleur** : appuyez sur la touche ◀/▶ pour régler la valeur de couleur de l'image (0 ~ 100).

**Teinte** : appuyez sur la touche ◀/▶ pour régler la valeur de teinte de l'image (elle est disponible uniquement dans le système NTSC).

**Netteté** : appuyez sur la touche ◀/▶ pour régler la valeur de netteté de l'image (0 ~ 100).

**Temp de couleur** : appuyez sur la touche ◀/▶ pour régler la température de couleur de l'image, par exemple : Froid, Normal, Chaud.

**Réduction du bruit** : appuyez sur la touche ◀/▶ pour régler la réduction du bruit de l'image, par exemple: Désactivé, faible, moyen, fort, par défaut.

**Mode HDMI** : appuyez sur la touche ◀/▶ pour régler l'image du mode HDMI.

**Style audio** : appuyez sur la touche ◀/▶ pour régler le mode audio dans l'une des options suivantes : Standard, Musique, Film, Sports, Personnel.

**Treble** : appuyez sur la touche ◀/▶ pour régler la valeur triple du son (0 ~ 100).

**Basse** : appuyez sur la touche ◀/▶ pour régler la valeur des sons graves (0 ~ 100).

**Balance** : appuyez sur la touche ◀/▶ pour ajuster la valeur moyenne du son (-50 ~ 50).

**Niveau de volume automatique** : appuyez sur la touche ◀/▶ pour allumer ou éteindre le niveau de volume automatique.

**Mode SPDIF** : appuyez sur la touche ◀/▶ pour sélectionner le mode SPDIF, par exemple : PCM, Auto, Off.

**Commutateur AD** : appuyez sur la touche ◀/▶ pour allumer ou éteindre le commutateur AD.

---

## MULTIMÉDIA

---

### À partir d'une connexion USB

Insérez un périphérique USB, appuyez sur la touche **SOURCE** ou sur la touche **MENU** pour afficher le menu, sélectionnez MULTIMEDIA et appuyez sur la touche **OK** pour accéder au lecteur multimédia.

Remarque : Si vous souhaitez quitter MULTIMEDIA, re-sélectionner la source.

### Photo

Dans le menu multimédia, appuyez sur la touche ◀/▶ pour sélectionner Photo (Image), puis appuyez sur la touche **OK** pour accéder au menu. Appuyez sur la touche ◀/▶/▲/▼/ touché pour sélectionner une image dans le dossier, appuyez sur la touche **START(▶)** pour lire.

---

## SON

---

### Réglage du son

Appuyez sur la touche **MENU** pour afficher le menu principal, sélectionnez l'icône du son et appuyez sur la touche **OK** pour entrer.

## Options du menu du lecteur d'images :

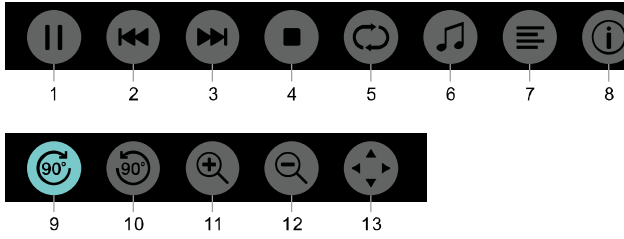

1. Lecture / pause : Lecture / pause diaporama.
2. Préc. : Lire l'image précédente.
3. Suivant : Lire l'image suivante.
4. Arrêt : Arrêter la lecture de l'image et retourner au menu précédent.
5. Répéter : Répéter la lecture d'images : repeat1 (répéter 1), repeat all (répéter tout), repeat none (ne rien répéter).
6. Musique : Jouer de la musique de fond.
7. Liste de lecture : Voir la liste de lecture de musique.
8. Infos : Afficher les informations des images.
9. Rotation : Faire tourner l'image vers la droite.
10. Rotation : Faire tourner l'image vers la gauche.
11. Zoom avant : Agrandir l'image.
12. Zoom arrière : Rétrécir l'image.
13. Déplacer la vue : Si l'image est plus grande que l'écran, vous pouvez utiliser cette fonction pour déplacer l'image.

## Musique

Dans le menu multimédia, appuyez sur la touche ◀/▶ pour sélectionner Music (Musique), puis appuyez sur la touche OK pour accéder au menu. Sélectionnez une chanson dans le dossier, puis appuyez sur la touche START(▶) pour l'écouter.

### Options du menu du lecteur de musique :

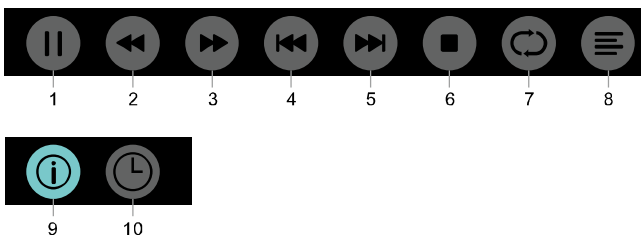

1. Lecture / pause : Lecture / pause de la musique.

2. Retour rapide : Appuyez sur cette touche pour un retour rapide, appuyez sur la touche **START**(▶) pour lire normalement.

3. Avance rapide : Appuyez sur cette touche pour une avance rapide, appuyez sur la touche **START**(▶) pour lire normalement.

4. Préc. : Jouer la chanson précédente.

5. Suivant : Jouer la chanson suivante.

6. Arrêt : Arrêter la lecture de la musique et retourner au menu précédent.

7. Répéter : Répéter la lecture de musique : repeat1 (répéter 1), repeat all (répéter tout), repeat none (ne rien répéter).

8. Liste de lecture : Voir la liste de lecture de musique.

9. Infos : Afficher les informations de la musique.

10. Sélecteur de temps : Sélectionner le temps pour jouer la musique.

## Film

Dans le menu multimédia, appuyez sur la touche ◀/▶ pour sélectionner Movie (Film), puis appuyez sur la touche OK pour accéder au menu. Sélectionnez un film dans le dossier, puis appuyez sur la touche **START**(▶) pour lire.

### Options du menu du lecteur vidéo :

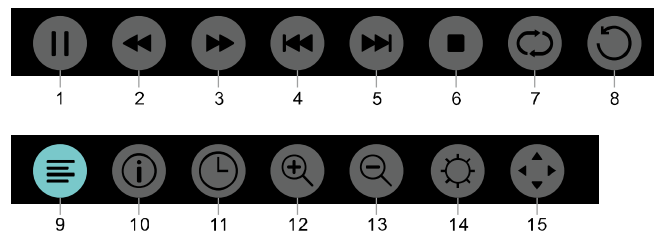

1. Lecture / pause : Lecture / pause de la vidéo.

2. Retour rapide : Appuyez sur cette touche pour un retour rapide, appuyez sur la touche **START**(▶) pour lire normalement.

3. Avance rapide : Appuyez sur cette touche pour une avance rapide, appuyez sur la touche **START**(▶) pour lire normalement.

4. Préc. : Lire la vidéo précédente.
5. Suivant : Lire la vidéo suivante.
6. Arrêt : Arrêter la lecture de la vidéo et retourner au menu précédent.
7. Répéter : Répéter la lecture de vidéos : repeat1 (répéter 1), repeat all (répéter tout), repeat none (ne rien répéter).
8. RÉGLER A-B : Définir un point A et un point B, pour regarder la boucle entre A et B.
9. Liste de lecture : Voir la liste de lecture de musique.
10. Infos : Afficher la liste des jeux vidéos.
11. Sélecteur de temps : Sélectionner le temps pour jouer la vidéo.
12. Zoom avant : Agrandir l'image.
13. Zoom arrière : Rétrécir l'image.
14. Aspect Ratio : Ajuster le format de l'image : zoom1, zoom2, auto, 4:3, 3,16:9.
15. Déplacer la vue : Si l'image est plus grande que l'écran, vous pouvez utiliser cette fonction pour déplacer l'image.

## TEXTE

Les options du menu texte sont les mêmes que Photo (Image), reportez-vous aux options de photo.

Dans le menu multimédia, appuyez sur la touche ◀/▶ pour sélectionner TEXTE et appuyez sur la touche OK Vous pouvez sélectionner TEXTE dans la section dossier, puis appuyer sur la touche START(▶) sur la télécommande pour lire.

1. Appuyez sur la touche ◀/◀◀ pour sélectionner la dernière page.
2. Appuyez sur la touche ▶/▶▶ pour sélectionner la page suivante.

## Informations sur les caractéristiques

### Affichage de résolutions

Formats d'ordinateurs : Résolution - fréquence de rafraîchissement :

HD	FHD
720 × 400 70 Hz	640 × 480 60Hz
640 × 480 60Hz	800 × 600 60Hz
800 × 600 60Hz	1024 × 768 60Hz
1024 × 768 60Hz	1360 × 768 60Hz
1360 × 768 60Hz	1920 × 1080 60Hz

Formats vidéo : Résolution-taux de rafraîchissement :

480i - 60Hz  
 480p - 60Hz  
 576i - 50Hz  
 576p - 50Hz  
 720p - 50Hz, 60Hz  
 1080i - 50Hz, 60Hz  
 1080p - 50Hz, 60Hz

### Multimédia

Périphérique de stockage pris en charge : USB (les périphériques de stockage USB FAT ou FAT 32 sont pris en charge)

Formats de fichiers multimédia compatibles :

Image : JPEG

Audio : MP3

Vidéo : MPEG 2 / MPEG 4, H.264

### Puissance sonore

8W × 2

### Résolution d'affichage

32PHS4001 / 32PHT4001 / 32PHS4012 :  
 1366 × 768

42PFS4012 / 43PFS4001 / 43PFT4001 /  
 43PFS4012 / 49PFS4001 / 49PFT4001 /  
 50PFS4012 : 1920 × 1080

## Tuner / Réception / Transmission

Entrée aérienne : 75ohm coaxial (IEC75)  
Système du téléviseur :  
ATV : PAL, SECAM, NTSC  
DTV : DVB-T / C/T2

## Télécommande

Batteries: 2 × AAA

## Source d'Alimentation

Alimentation principale : 100-240V ~, 50 /  
60Hz

Consommation d'Énergie en Veille : ≤0,5 W  
Température Ambiante : 5-40 °C

Consommation d'énergie :

32PHS4001 / 32PHT4001 : 55W

32PHS4012 : 65W

42PFS4012 / 43PFS4001 / 43PFT4001 /

43PFS4012 : 75W

9PFS4001/ 49PFT4001 : 110W

50PFS4012 : 108W

## Dimensions et poids

### 32PHS4001 / 32PHT4001

Sans pied

Dimension (L × H × P) : 732 × 430 × 76  
(mm)

Poids : 4,4 Kg

Avec pied

Dimension (L × H × P) : 732 × 474 × 193

(mm)

Poids : 4,5 Kg

### 32PHS4012

Sans pied

Dimension (L × H × P) : 732 × 432 × 76

(mm)

Poids : 4,0 Kg

Avec pied

Dimension (L × H × P) : 732 × 492 × 183

(mm)

Poids : 4,0 Kg

### 42PFS4012

Sans pied

Dimension (L × H × P) : 947 × 553 × 78

(mm)

Poids : 6,6 Kg

Avec pied

Dimension (L × H × P) : 947 × 610 × 226  
(mm)

Poids : 6,7 Kg

### 43PFS4001 / 43PFT4001

Sans pied

Dimension (L × H × P) : 970 × 564 × 75

(mm)

Poids : 8,3 Kg

Avec pied

Dimension (L × H × P) : 970 × 614 × 219

(mm)

Poids : 8,5 Kg

### 43PFS4012

Sans pied

Dimension (L × H × P) : 969 × 567 × 83

(mm)

Poids : 7,4 Kg

Avec pied

Dimension (L × H × P) : 969 × 625 × 226

(mm)

Poids : 7,5 Kg

### 49PFS4001 / 49PFT4001

Sans pied

Dimension (L × H × P) : 1102 × 639 × 82

(mm)

Poids : 9,6 Kg

Avec pied

Dimension (L × H × P) : 1102 × 696 × 258

(mm)

Poids : 10,0 Kg

### 50PFS4012 :

Sans pied

Dimension (L × H × P) : 1126 × 655 × 83

(mm)

Poids : 10,1 Kg

Avec pied

Dimension (L × H × P) : 1126 × 713 × 226

(mm)

Poids : 10,3 Kg

# Logiciel

## Mise à jour du logiciel

Il peut être nécessaire de mettre à jour le logiciel du téléviseur. Vous avez besoin d'un ordinateur et d'un périphérique de mémoire USB pour télécharger le logiciel sur le téléviseur. Utilisez un périphérique de mémoire USB avec 256 Mo d'espace libre. Assurez-vous que la protection d'écriture est désactivée.

### 1. Démarrez la mise à jour sur le téléviseur.

#### Pour démarrer la mise à jour logicielle....

Appuyez sur la touche **MENU**, sélectionnez **PARAMETRES** et appuyez sur la touche **OK**. Sélectionnez **Mise à jour logicielle (USB)**, appuyez sur la touche **OK** pour lancer la mise à jour du logiciel.

Identifiez le téléviseur.

Insérez la mémoire USB dans l'une des connexions USB du téléviseur. Un fichier d'identification est écrit sur le périphérique de mémoire USB.

Téléchargez le logiciel de télévision.

Insérez la mémoire USB dans votre ordinateur.

Sur le périphérique de mémoire USB, sélectionnez localiser le fichier et vérifiez-le avec attention. Affichez le nom du logiciel comme suit :

Modèle :	Nom du logiciel
32PHS4001	MSD3463_S_SN51_50.bin
32PHS4012	MSD3463_S.bin
32PHT4001	MSD3463_S_SN51_50.bin
42PFS4012	MSD3463_S_SN51_63.bin
43PFS4001	MSD3463_S_AS358_70.bin
43PFT4001	MSD3463_AS358_70.bin
49PFS4001	MSD3463_AS358_35.bin
49PFT4001	MSD3463_AS358_35.bin
50PFS4012	MSD3463_S_AS358_60.bin

Après avoir téléchargé ces fichiers, copiez-les sur le périphérique de mémoire USB. Ne placez pas le fichier dans un dossier.

- Insérez le périphérique de la mémoire USB sur le téléviseur.

- Appuyez sur la touche **MENU** pour afficher le menu principal, sélectionnez **RÉGLAGE** et

appuyez sur la touche **OK** pour entrer.

- Sélectionnez **Software-Update (USB)** (**Mise à jour logiciel (USB)**), appuyez sur la touche **OK** et sélectionnez **OUI**, le téléviseur met automatiquement à niveau le logiciel.

- Lorsque le processus de mise à niveau est terminé à 100%, le téléviseur redémarre automatiquement.

### Mettre à jour le logiciel TV

La mise à jour démarre automatiquement. Le téléviseur est éteint pendant environ une minute, puis remettez-le à nouveau, patientez s'il vous plaît.

#### Avis :

- N'utilisez pas la télécommande.
- Ne retirez pas le périphérique de mémoire USB du téléviseur.
- Gardez la tension stable pendant la mise à niveau du logiciel, si elle se met soudainement hors tension, cela endommagera le téléviseur.

## Logiciels open source

Ce téléviseur contient des logiciels open source. Ce téléviseur contient des logiciels open source. TP Vision Europe B.V. présente la possibilité de fournir, sur demande, une copie du code source correspondant complet pour les logiciels libres de droits d'auteur utilisés dans ce produit pour lesquels cette offre est demandée par les licences respectives.

Cette offre est valable jusqu'à trois ans après l'achat du produit à quiconque reçoit cette information. Pour obtenir le code source, écrivez en anglais à cette adresse email [open.source@tpvision.com](mailto:open.source@tpvision.com).

## Déclaration de licence Open Source

Remerciements et textes de licence pour le logiciel libre utilisé dans ce téléviseur Philips.

Ce document traite de la distribution du code source utilisé dans le téléviseur Philips, qui est couvert soit sous la Licence publique générale GNU (GPL), la Licence publique générale limitée GNU (LGPL) ou toute autre licence libre. Vous pouvez trouver les instructions pour



obtenir le code source de ce logiciel dans le mode d'emploi.

PHILIPS NE DONNE AUCUNE GARANTIE, EXPLICITE OU IMPLICITE, Y COMPRIS TOUTE GARANTIE DE QUALITÉ MARCHANDE OU D'ADAPTATION À UN USAGE PARTICULIER, CONCERNANT CE LOGICIEL. Philips n'offre pas de support pour ce logiciel. Ce qui précède ne porte pas atteinte à vos garanties et vos droits prévus par la loi en ce qui concerne tout produit Philips que vous avez acheté. Ce s'applique seulement au code source mis à votre disposition.

Ce téléviseur contient des logiciels open source. TP Vision Europe B.V. présente la possibilité de fournir, sur demande, une copie du code source correspondant complet pour les logiciels libres de droits d'auteur utilisés dans ce produit pour lesquels cette offre est demandée par les licences respectives. Cette offre est valable jusqu'à trois ans après l'achat du produit à quiconque reçoit cette information. Pour obtenir le code source, envoyez votre demande en anglais à l'adresse

Intellectual Property Dept.  
TP Vision Europe B.V.  
Prins Bernhardplein 200  
1097 JB Amsterdam

---

## Dépannage et assistance

---

### Problèmes généraux

#### **Le téléviseur ne peut pas être allumé :**

- Débranchez le câble d'alimentation de la prise de courant. Attendez une minute avant de le rebrancher.
- Vérifiez que le câble d'alimentation est bien connecté.

#### **La télécommande ne fonctionne pas bien :**

- Vérifiez que les piles de la télécommande sont correctement insérées selon l'orientation + /-.
- Remplacez les piles de la télécommande si elles sont déchargées ou faibles.
- Nettoyez la télécommande et le capteur du téléviseur.

Le menu TV est dans la mauvaise langue :

- Changez le menu TV à votre langue préférée.

#### **Lorsque vous allumez ou éteignez le téléviseur ou le mettez en veille, vous entendez un grincement au niveau du châssis du téléviseur :**

- Aucune action n'est requise. Le craquement provient de l'expansion et de la contraction normale du téléviseur lorsqu'il se refroidit et se réchauffe. Cela n'a aucune incidence sur son bon fonctionnement.

### Problèmes de chaîne

#### **Pas de chaînes numériques trouvées lors de l'installation :**

- Voir les spécifications techniques pour vous assurer que votre téléviseur prend en charge DVB-T ou DVB-C dans votre pays.
- Assurez-vous que tous les câbles sont correctement connectés.

#### **Les canaux précédemment installés n'apparaissent pas dans la liste des chaînes :**

- Vérifiez que la liste des chaînes correcte est sélectionnée.

## Problèmes d'image

**Le téléviseur est allumé, mais il n'y a aucune image :**

- Vérifiez que l'antenne est correctement connectée au téléviseur.
- Vérifiez que l'appareil approprié est sélectionné comme source du téléviseur.

**Il y a du son mais pas d'image :**

- Vérifiez que les réglages de l'image sont correctement définis.

Faible réception du téléviseur depuis l'antenne de connexion :

- Vérifiez que l'antenne est correctement connectée au téléviseur.
- Les haut-parleurs, les périphériques audio déterrés, les néons, les bâtiments élevés et d'autres gros objets peuvent influencer sur la qualité de réception. Si possible, essayez d'améliorer la qualité de réception en changeant la direction de l'antenne ou en éloignant les appareils du téléviseur.
- Si la réception sur une chaîne en particulier est faible, veuillez affiner cette chaîne.

**La qualité de l'image est de mauvaise qualité depuis les appareils connectés :**

- Vérifiez que les périphériques sont connectés correctement.
- Vérifiez que les réglages de l'image sont correctement définis.

L'image ne correspond pas à l'écran; elle est trop grande ou trop petite :

- Essayez d'utiliser un autre format d'image.

**La position de l'image est incorrecte :**

- Des signaux d'image provenant de certains périphériques peuvent ne pas correspondre tout à fait à l'écran. Veuillez vérifier la sortie de signal de l'appareil.

## Problèmes sonores

**Il y a des images mais la qualité du son est mauvaise :**

- Vérifiez que tous les câbles sont correctement branchés.
- Vérifiez que le volume n'est pas réglé à 0.
- Vérifiez que le volume n'est pas désactivé.
- Vérifiez que les réglages du son sont correctement définis.

**Il y a des images mais le son ne provient que d'un seul haut-parleur :**

- Vérifiez que la balance du son est réglée au centre.

## Problèmes de connexion HDMI

**Il y a des problèmes avec des appareils HDMI :**

- Veuillez noter que le support HDCP (Protection Numérique à Large Bande Passante) peut retarder le temps pris pour un téléviseur pour afficher le contenu d'un périphérique HDMI.
- Si le téléviseur ne reconnaît pas le périphérique HDMI et aucune image n'est affichée, veuillez essayer de changer la source de signal à un autre appareil avant de la changer à nouveau.
- Si il y a des perturbations sonores intermittentes, veuillez vérifier que les paramètres de sortie du périphérique HDMI sont corrects.

## Problèmes de connexion d'ordinateurs

**L'affichage de l'ordinateur sur le téléviseur n'est pas stable :**

- Vérifiez que votre PC utilise la résolution supportée et la fréquence de rafraîchissement.
- Réglez le format de l'image TV à l'échelle d'affichage.

## Contactez-nous

Si vous ne pouvez pas résoudre votre problème, veuillez vous référer à la FAQ pour ce modèle sur [www.philips.com/support](http://www.philips.com/support).

Si le problème persiste, veuillez contacter votre Centre de Service Client Philips.

## Avertissement

N'essayez pas de réparer le téléviseur vous-même. Cela pourrait causer de graves blessures, des dommages irréparables à votre téléviseur ou annuler votre garantie.

**Remarque :**

Veillez prendre note de votre modèle de téléviseur et du numéro de série avant de contacter le Centre de Service Client Philips. Ces numéros sont imprimés sur le dos/ bas du téléviseur et sur l'emballage.

---

## Conditions d'utilisation, droits d'auteur et licences

---

### Conditions d'utilisation

2017© TP Vision Europe B.V. Tous droits réservés. Les spécifications sont sujettes à des changements sans notification préalable. Les marques sont la propriété de Koninklijke Philips N.V. ou de leurs propriétaires respectifs. TP Vision Europe B.V. se réserve le droit de modifier ses produits à tout moment sans être obligé de modifier auparavant les livraisons en conséquence.

Le contenu de ce manuel est jugé conforme à l'usage prévu du système. Si le produit, ou ses modules et procédures correspondants sont utilisés à d'autres fins que celles indiquées ici, la confirmation de leur validité et de leur pertinence doit être obtenue. TP Vision Europe B.V. garantit que le contenu lui-même ne viole pas les brevets des États-Unis. Aucune autre garantie n'est exprimée ou implicite.

TP Vision Europe B.V. ne peut être tenu pour responsable ni d'éventuelles erreurs dans le contenu de ce document, ni pour tout problème résultant du contenu de ce document. Des erreurs reportées à Philips seront adaptées et publiées sur le site support de Philips dès que possible.

### Droits d'auteur et licences

HDMI :  **HDMI**<sup>™</sup>  
HIGH-DEFINITION MULTIMEDIA INTERFACE

MHL :  **MHL**<sup>™</sup>

Dolby :  **DOLBY AUDIO**<sup>™</sup>