



**MARQUE: DELONGHI**

**REFERENCE: VVX1707**

**CODIC: 4168615**



**NOTICE**



---

VVX-PRO 1707/1717

SISTEMA STIRANTE  
IRONING SYSTEM  
CENTRALE VAPEUR  
BÜGELSTATION  
STRIJKSYSTEEM  
CENTRO DE PLANCHADO  
SISTEMA DE ENGOMAR  
ΑΤΜΟΣΥΣΤΗΜΑ  
ГЛАДИЛЬНАЯ СИСТЕМА  
ΥΤΙΚΤΕΥ ΖΗΨΕΣΙ  
BUHAR KAZANLI ÜTÜ



---

**DeLonghi**

**IT**

pag. 4

**EN**

page 8

**FR**

page 12

**DE**

S. 16

**NL**

pag. 20

**ES**

pág. 24

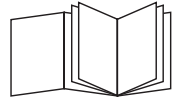

**PT**

pág.28

**EL**

σελ. 32

**RU**

стр. 36

**KZ**

40-бет

**TR**

say. 48

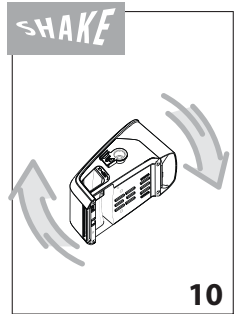
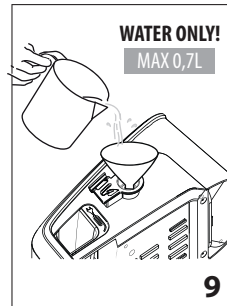
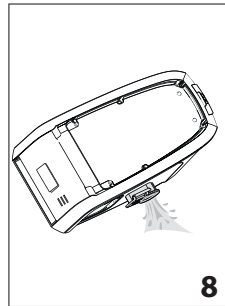
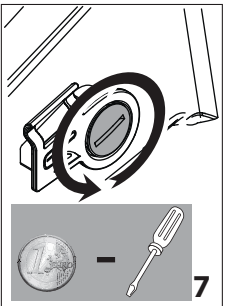
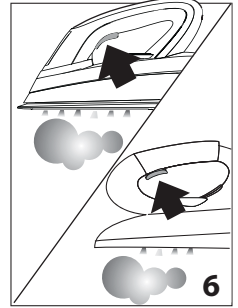
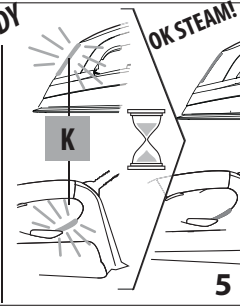
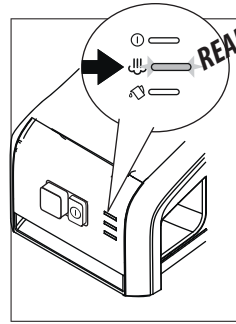
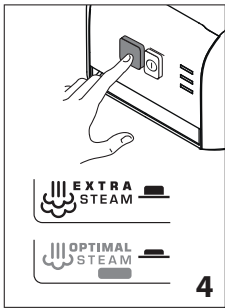
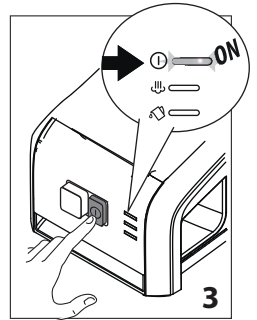
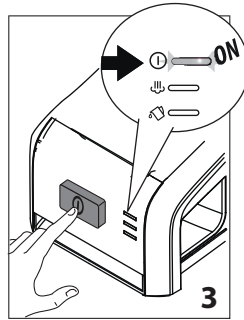
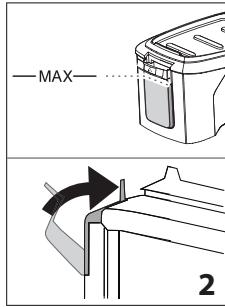
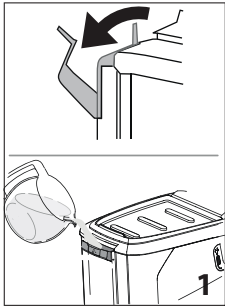

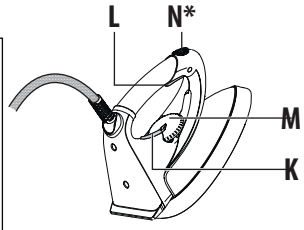
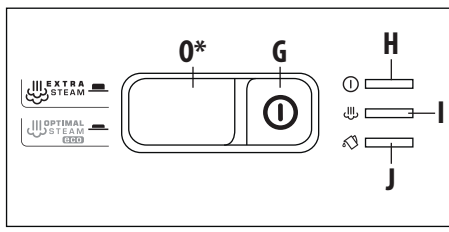
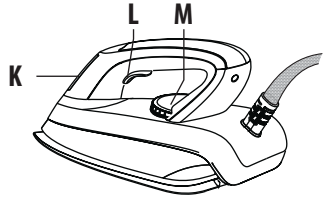
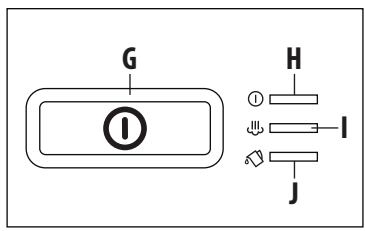
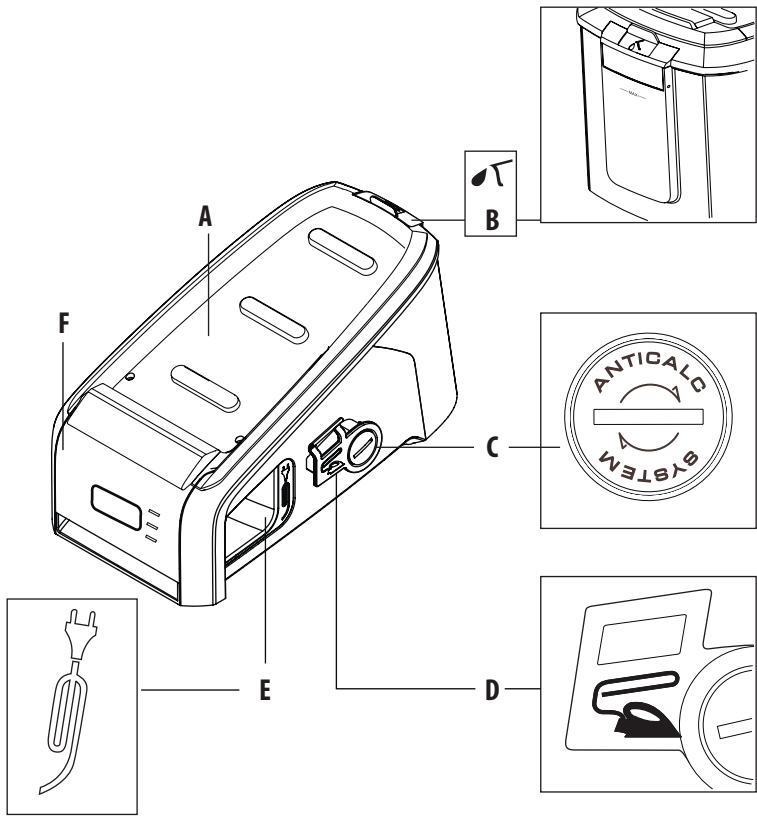

## CONSIGNES FONDAMENTALES DE SÉCURITÉ



### Risque de décharges électriques !

L'appareil fonctionnant à l'électricité, il peut provoquer des chocs électriques.

Respectez les consignes de sécurité suivantes :

- Ne touchez pas l'appareil les mains humides.
- N'utilisez pas l'appareil les pieds nus ou mouillés.
- Ne plongez jamais l'appareil dans l'eau.
- Ne tirez pas sur le cordon d'alimentation ni sur l'appareil pour débrancher celui-ci.

En cas d'incompatibilité entre la fiche de l'appareil et la prise, demandez à un professionnel de remplacer cette dernière par une prise adaptée. Il est déconseillé d'utiliser des adaptateurs, des prises multiples ou des rallonges.

Pour remplir ou ajouter de l'eau, éteignez la centrale à l'aide de l'interrupteur et débranchez la fiche de la prise de courant.

- Afin d'éviter tout risque, si le cordon d'alimentation est abîmé faites-le remplacer par le Fabricant ou par son SAV.
- Avant toute opération de nettoyage ou d'entretien, débranchez l'appareil de la prise de courant.

Pendant l'utilisation les orifices qui sont sous pression ne doivent pas être ouverts, pour remplir, détartre, rincer ou contrôler l'appareil.

- **Avant d'utiliser l'appareil, vérifiez que la tension du secteur correspond à celle indiquée sur la plaque signalétique de l'appareil.**

**Branchez l'appareil exclusivement sur une prise de courant de 10 A au moins, munie d'une mise à la terre efficace.**



Les surfaces sur lesquelles ce symbole est apposé deviennent chaudes pendant l'utilisation (ce symbole n'est présent que sur certains modèles).

- Ne dirigez pas la vapeur vers des personnes ou des animaux.

Ne laissez pas le fer branché sans surveillance.

Assurez-vous que les enfants de moins de 8 ans ne puissent pas toucher l'appareil lorsqu'il est branché ou lorsqu'il est en train de refroidir.

- Évitez de déplacer la chaudière pendant le fonctionne-

ment.

- **ATTENTION:** le cordon vapeur qui relie le fer à la chaudière peut devenir chaud.
- Evitare assolutamente il contatto tra la piastra del ferro da stiro ed i cavi elettrici.



### Attention

- Lors de la première utilisation, après avoir déballé l'appareil, vérifiez qu'il est en bon état. En cas de doutes, ne l'utilisez pas et faites-le vérifier par un professionnel qualifié. Retirez la protection de la semelle.
- Jetez le sac en plastique, il est dangereux pour les enfants.

L'appareil ne peut être utilisé par des enfants de plus de 8 ans et par des personnes ayant des capacités physiques, mentales ou sensorielles réduites, ou manquant d'expérience ou de connaissances, uniquement s'ils sont surveillés ou s'ils ont reçu les instructions nécessaires à l'utilisation de l'appareil de manière sûre et s'ils sont conscients des dangers liés à l'utilisation.

Surveillez les enfants afin qu'ils ne jouent pas avec l'appareil.

Les opérations de nettoyage et d'entretien ne doivent pas être effectuées par des enfants sans surveillance.

L'appareil doit être utilisé et posé sur une surface stable, résistant aux températures élevées.

Lorsque vous posez le fer sur son repose-fer, assurez-vous que celui-ci est placé sur une surface stable.

- Ne rangez JAMAIS le fer en position verticale!

N'utilisez pas le fer si vous l'avez fait tomber, s'il présente des signes de dommages visibles ou s'il fuit. Si la centrale est tombée et que la chaudière ou le fer sont endommagés, ne l'utilisez pas et faites-le contrôler dans un centre SAV agréé.

### Utilisation conforme

- L'appareil ne doit être destiné qu'à l'usage pour lequel il a été expressément conçu. Tout autre usage est jugé impropre et par conséquent dangereux.

- Le constructeur ne peut être tenu pour responsable des dégâts dus à une utilisation incorrecte, anormale ou déraisonnable, ou de réparations effectuées par du personnel non qualifié.

## DESCRIPTION





(\* uniquement sur certains modèles)

### Description de l'appareil

(voir page 3)

- A** Repose-fer
- B** Volet réservoir d'eau
- C** Bouchon de protection pour système anticalcaire
- D** Crochet de rangement cordon vapeur
- E** Logement cordon électrique
- F** Panneau de commandes

### Panneau de commandes

- G** Interrupteur ON/OFF 
- H** Voyant allumage 
- I** Voyant 'vapeur prête' 
- J** Voyant «manque d'eau» 
- O\*** Voyant OPTIMAL STEAM ECO

### Fer à repasser

- K** Voyant alimentation électrique du fer
- L** Commande vapeur
- M** Bouton thermostat
- N\*** Curseur émission vapeur continue

## PRÉPARATION

### Quelle eau utiliser ?

Ce fer fonctionne avec de l'eau du robinet. Si l'eau est très calcaire (dureté supérieure à 27°F), il est conseillé d'utiliser 50% d'eau déminéralisée mélangée à 50 % d'eau du robinet.

N'utilisez jamais de l'eau déminéralisée seule.

Évitez les produits chimiques et détergents (eaux parfumées, huiles essentielles, solutions détartrantes, etc.).



**Attention!**

N'utilisez pas d'eau minérale ni d'autres types d'eau (par ex. eau de pluie, eau de batterie, de climatiseurs, etc.).

### Remplissage du réservoir



**Danger!**

Assurez-vous que l'appareil est débranché.

- Ouvrez le volet du réservoir d'eau et remplissez-le (fig.1) en prenant soin de ne pas dépasser le repère MAX marqué sur le réservoir (fig.2).
- Branchez l'appareil.
- À chaque repassage (et toujours la première fois) ou si vous n'avez pas utilisé la vapeur depuis quelques mi-

minutes, appuyez plusieurs fois sur la touche vapeur hors de la planche à repasser. Cela permettra de chasser l'eau de condensation du circuit vapeur.





**Nota bene:**

Lorsque l'appareil est neuf et n'a jamais été utilisé la chaudière est vide. Lorsqu'on remplit la chaudière pour la première fois, le temps de chauffage est plus long car l'eau doit chasser l'air de la chaudière.

Pendant le remplissage/ chauffage, il est normal d'entendre le bruit de la pompe.

Par ailleurs, l'appareil se videra beaucoup plus rapidement à la première utilisation que lors des repassages suivants.

## REPASSAGE À LA VAPEUR

- Allumez l'appareil à l'aide de l'interrupteur ON/OFF (G) (fig. 3 - différente selon le modèle): le voyant  (H) s'allume sur le panneau de commandes et le voyant (K) s'allume sur le fer.
- Sur certains modèles: pour repasser en mode «OPTIMAL STEAM» appuyez sur le bouton (O\*) (fig.4).
- Attendre que le voyant  (I - vapeur prête) s'allume et que le voyant (K) sur le fer s'éteigne (fig.5).
- Pour émettre de la vapeur appuyer sur la touche vapeur (L), placée sous la poignée (fig.6).



**Nota bene:**

- Lors de la première utilisation, l'appareil peut produire pendant quelques minutes de la fumée ou une odeur, due au réchauffement et au séchage des colles utilisées pour assembler la chaudière et le fer. Il est conseillé d'aérer la pièce.
- Les voyants (I) et (K) s'allumeront et s'éteindront pendant le repassage, selon la température atteinte par la chaudière et le fer. Ce phénomène fait partie du fonctionnement normal de l'appareil. Il ne doit pas vous inquiéter.
- Pendant le repassage à la vapeur, il est normal d'entendre la pompe à eau qui s'allume et s'éteint. Cela est dû à l'eau qui circule du réservoir vers la chaudière. Ce phénomène fait partie du fonctionnement normal de l'appareil. Il ne doit pas vous inquiéter.
- À chaque repassage (et toujours la première fois) ou si vous n'avez pas utilisé la vapeur depuis quelques minutes, appuyez plusieurs fois sur la touche vapeur hors de la planche à repasser. Cela permettra de chasser l'eau de condensation du circuit vapeur.
- UNIQUEMENT CERTAINS MODELES Pour émettre de la vapeur en continu, pousser le curseur vapeur continue (N\*) vers l'avant.

## Réglage du thermostat du fer (M)

Tourner le bouton du thermostat (différent selon les modèles) sur la température adaptée au tissu à repasser.

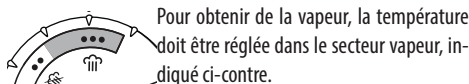

Guide rapide sur la température à sélectionner selon le tissu des vêtements:

- Acétate, acrylique, nylon, polyester, rayonne
- ● Soie, laine
- ● ● Lin, coton

## RÉTABLISSEMENT DU NIVEAU D'EAU DANS LE RÉSERVOIR

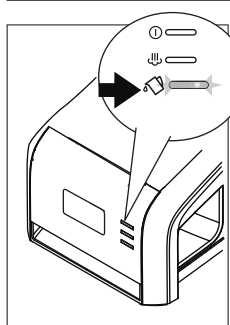

Le manque d'eau est signalé par le voyant correspondant qui s'allume.

- Une fois l'eau terminée dans le réservoir, le bruit de la pompe augmente. Ce phénomène fait partie du fonctionnement de l'appareil. Il ne doit pas vous inquiéter : **il est conseillé de rajouter de l'eau dans le réservoir.**

- Lorsque le voyant « manque d'eau » s'allume, il est conseillé de remplir au plus tôt le réservoir d'eau afin de pouvoir continuer à repasser après une courte interruption.
- **Il est déconseillé, lorsque le voyant manque d'eau s'allume, de continuer à repasser à la vapeur, en laissant vibrer la pompe. À la longue, cela pourrait abîmer irréparablement les composants internes.**

## REPASSAGE À SEC

Pour repasser à sec, sélectionnez la température voulue à l'aide du bouton du thermostat et repassez sans appuyer sur la touche vapeur.

## ENTRETIEN

### Rinçage de la chaudière

Pour un fonctionnement optimal, un débit de vapeur constant et pour une économie d'énergie, rincer la chaudière à l'eau toutes les 10 utilisations comme suit:

- Assurez-vous que l'appareil est éteint, débranché et complètement froid.
- Videz le réservoir d'eau en retournant l'appareil au-dessus d'un évier.

- À l'aide d'une pièce ou d'un tournevis, dévissez le bouchon de la chaudière (fig. 7).
- Videz l'eau de la chaudière (fig.8).
- Posez l'appareil sur le côté (fig. 9), versez de l'eau (MAX 0,7 l) à l'aide d'un entonnoir pour éviter que l'eau ne coule hors de la chaudière.
- Secouez l'appareil de manière à rincer toute la chaudière puis videz l'eau (fig. 10).
- Répétez le rinçage.
- Revissez le bouchon, en serrant bien pour bien refermer la chaudière.
- Avant le repassage, actionnez la touche vapeur pendant quelques secondes pour nettoyer tout le circuit et éliminer les résidus éventuels.

## Nettoyage

- La surface de la semelle doit rester propre : pour la nettoyer, il suffit de passer un linge humide sur la surface froide.
- Ne pas utiliser d'agents détartrants.

## Après le repassage

Après le repassage, il est conseillé de ranger la centrale de repassage en refermant bien le volet pour empêcher la poussière ou des corps étrangers de tomber dans le réservoir et de compromettre le fonctionnement de la pompe.

Posez le fer sur son repose-fer et attendez que la centrale ait refroidi avant de la ranger.

Pour ranger correctement l'appareil, fixer le cordon vapeur sur le crochet **B** prévu à cet effet et enrouler le cordon électrique sur l'enrouleur **D**.

Rangez l'appareil dans un endroit sec.



*Nota bene:*

- Lorsque le repassage est terminé, il n'est pas indispensable de vider l'eau qui reste dans le réservoir. Il est cependant conseillé de le faire si l'appareil reste inutilisé pendant longtemps.

## ÉLIMINATION



L'appareil ne doit pas être éliminé avec les déchets ménagers, mais rapporté à un centre de collecte agréé.

<b>PROBLEME</b>	<b>CAUSE</b>	<b>SOLUTION</b>
L'appareil ne s'allume pas.	L'appareil n'est pas branché.	Vérifiez que l'appareil est bien branché et appuyez sur la touche "marche" du fer et de la chaudière.
De la vapeur sort du fond de l'appareil.	Le système de sécurité de pression maximum s'est déclenché.	Arrêtez immédiatement l'appareil et adressez-vous à un SAV agréé.
L'eau s'écoule par les trous de la semelle du fer à repasser.	Le bouton de réglage du thermostat du fer n'est pas dans la zone indiquée sur la fig. 8.	Placez le bouton de réglage du thermostat du fer dans la zone vapeur indiquée sur la fig. 8.
	L'eau se condense à l'intérieur du cordon quand on commence à repasser ou si on ne l'utilise pas la fonction vapeur pendant quelques minutes.	Appuyez plusieurs fois sur la touche vapeur hors de la planche à repasser. Cela permettra de chasser l'eau froide du circuit vapeur.
	La centrale vapeur est posée sur une surface instable et/ou inclinée.	Posez la centrale vapeur sur une surface stable et plane.
Des coulées brunes sortent de la semelle du fer à repasser.	Des produits chimiques anticalcaires ou des additifs ont été versés dans le réservoir d'eau ou dans la chaudière.	Il ne faut jamais ajouter de produits dans le réservoir d'eau (voir nos conseils dans le guide rapide). Nettoyez la semelle avec un linge humide.
Lors du premier allumage, de la fumée s'échappe de l'appareil.	Certaines pièces sont traitées avec des colles/lubrifiants qui s'évaporent lors du premier chauffage.	Ce phénomène est parfaitement normal et il disparaîtra au bout de quelques repassages.
L'appareil émet un bruit intermittent associé à des vibrations.	Il s'agit de l'eau qui est pompée dans la chaudière.	Ce phénomène est tout à fait normal.
L'appareil émet un bruit continu associé à des vibrations.		Débranchez votre centrale de repassage et adressez-vous à un Centre d'Assistance Technique agréé.



