

**Istruzioni**  
**Radiatore elettrico a bagno d'olio**

*Instructions*  
*Electric oil filled radiator*

**Mode d'emploi**  
**Radiateur électrique à bain d'huile**

*Betriebsanleitung*  
*Elektro Öl-Radiator*

**Gebruiksaanwijzing**  
**Elektrische radiator**

*Instrucciones de uso*  
*Radiador Eléctrico de Termofluido*

**Manual de instruções**  
**Radiador eléctrico a óleo**

*Οδηγίες χρήσεως*

*Ηλεκτρικό καλοριφέρ λαδιού*

**Vejledning i brug**  
**af elektrisk olieradiator**

*Anvisningar för*  
*oljefyllt varmeelement*

**Bruksanvisning**  
**elektrisk oljefyllt radiator**

*Ohjeet*  
*öljyllä täytetty sähköradiatori*

**Инструкции**  
**Электрический масляный радиатор**

*Instrukcja Obsługi*  
*Elektryczny Grzejnik Olejowy*

**Használati utasítás**  
**Elektromos olajfűrdős radiátor**

*Návod*  
*Elektrický radiátor s olejovou lázní*  
*Upute*  
*Električni uljni radiator*

**Navodila**  
**Električni radiator na olje**

*Указания*  
*Електрически радиатор с гориво масло*

**Manual de instrucțiuni**  
**Radiator electric pe ulei**

*Návod*  
*Elektrický radiátor na olej*



**ME 10**



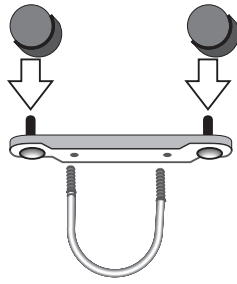

Fig. 1  
Abb. 1  
Εικ. 1  
Kuva. 1  
Рис 1  
RYS. 1  
1. ábra  
Obr. 1

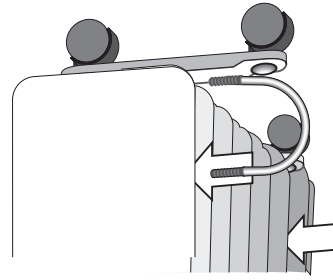

Fig. 2  
Abb. 2  
Εικ. 2  
Kuva. 2  
Рис 2  
RYS. 2  
2. ábra  
Obr. 2

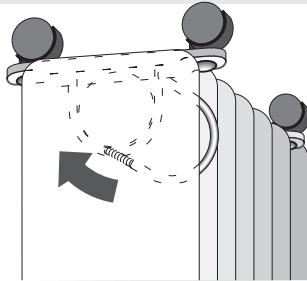

Fig. 3  
Abb. 3  
Εικ. 3  
Kuva. 3  
Рис 3  
RYS. 3  
3. ábra  
Obr. 3

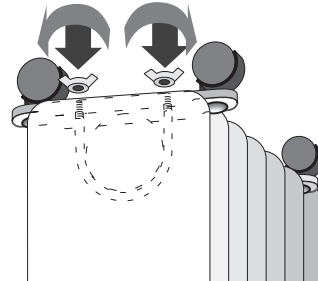

Fig. 4  
Abb. 4  
Εικ. 4  
Kuva. 4  
Рис 4  
RYS. 4  
4. ábra  
Obr. 4

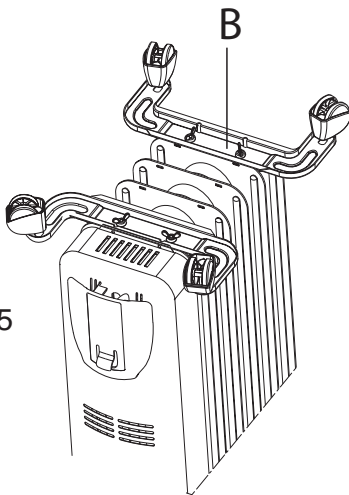

Fig. 5  
Abb. 5  
Εικ. 5  
Kuva. 5  
Рис 5  
RYS. 5  
5. ábra  
Obr. 5

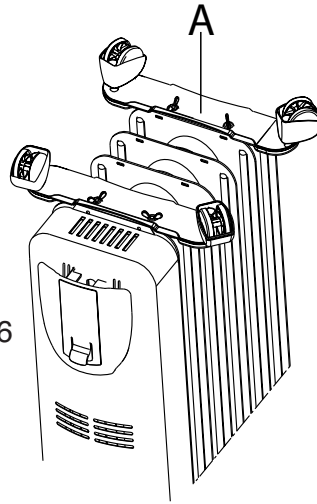

Fig. 6  
Abb. 6  
Εικ. 6  
Kuva. 6  
Рис 6  
RYS. 6  
6. ábra  
Obr. 6

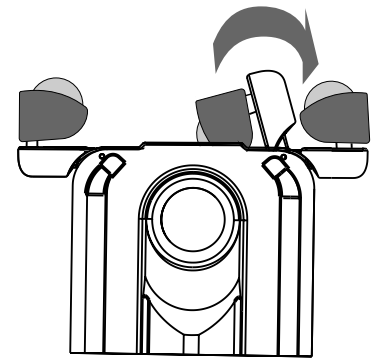

Fig. 7  
Abb. 7  
Εικ. 7  
Kuva. 7  
Рис 7  
RYS. 7  
7. ábra  
Obr. 7

Fig. 8  
Abb. 8  
Εικ. 8  
Kuva. 8  
Рис 8  
RYS. 8  
8. ábra  
Obr. 8

INDICE DI RIFERIMENTO  
ARROW INDICATOR  
REPERE  
MARKIERUNGSZEICHEN  
SCHAAL  
SEÑAL DE REFERENCIA  
INDICE DE REFERÈNCIA  
Δείκτης αναφοράς

INDIKATOR  
VISARE  
PIL-INDIKERER  
OSOITINNUOLI  
ИНДИКАТОР  
WSKAŹNIK ODNIESIENIA  
TARTALOMJEGYZÉK  
UKAZATEL NASTAVENÍ

FUNZIONAMENTO  
OPERATING TIME  
FONCTIONNEMENT  
BETRIEB  
WERKING  
FUNCIONAMIENTO  
FUNCIONAMENTO  
Τομέας λειτουργίας  
DRIFTSPERIODE  
FUNKTIONSTID  
FUNKSJON  
TOIMINTA-AIKA  
ВРЕМЯ РАБОТЫ  
PROGRAMATOR TIMER  
TARTALOMJEGYZÉK  
NAPROGRAMOVÁNÍ ČASOVÉHO SPÍNAČE

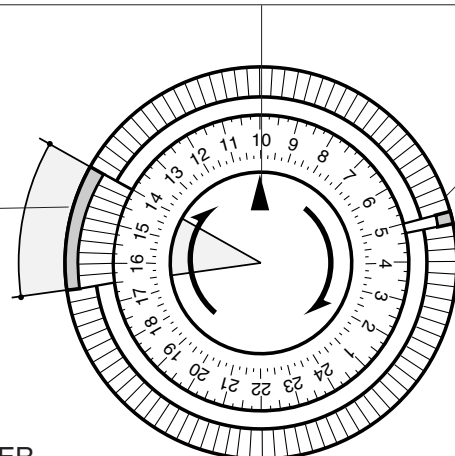

DENTINO  
SINGLE NOTCH  
DENT  
SCHALTSCHIEBE  
PENNETJE  
MUESTA  
FICHA  
Δοντάκι  
TAP  
INSTÄLLNINGSKLACK  
MARKÖR  
LOVI  
ЗУБЧИК  
ZÁBEK  
FOGAZATA  
ZOUBEK

## ELECTRICAL CONNECTION (U.K. ONLY)

- A) If your appliance comes fitted with a plug, it will incorporate a 13 Amp fuse. If it does not fit your socket, the plug should be cut off from the mains lead, and an appropriate plug fitted, as below. **WARNING:** Very carefully dispose of the cut off plug after removing the fuse: do not insert in a 13 Amp socket elsewhere in the house as this could cause a shock hazard. With alternative plugs not incorporating a fuse, the circuit must be protected by a 15 Amp fuse. If the plug is a moulded-on type, the fuse cover must be re-fitted when changing the fuse using a 13 Amp Asta approved fuse to BS 1362. In the event of losing the fuse cover, the plug must NOT be used until a replacement fuse cover can be obtained from your nearest electrical dealer. The colour of the correct replacement fuse cover is that as marked on the base of the plug.
- B) If your appliance is not fitted with a plug, please follow the instructions provided below:

**WARNING - THIS APPLIANCE MUST BE EARTHED**

### **IMPORTANT**

The wires in the mains lead are coloured in accordance with the following code:

Green and yellow	Earth
Blue	Neutral
Brown	Live

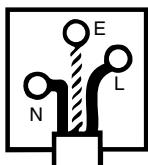

As the colours of the wires in the mains lead may not correspond with the coloured markings identifying the terminals in your plug, proceed as follows:

The green and yellow wire must be connected to the terminal in the plug marked with the letter E or the earth symbol  $\perp$  or coloured green or green and yellow.

The blue wire must be connected to the terminal marked with the letter N or coloured black.

The brown wire must be connected to the terminal marked with the letter L or coloured red.

## 1. GENERALITA'

Togliere l'apparecchio dalla scatola imballo, e capovolgerlo quindi appoggiarlo sul polistirolo. Controllare l'integrità del cavo di alimentazione e che l'apparecchio non abbia subito danni durante il trasporto. Non far funzionare l'apparecchio se danneggiato.

## 2. MONTAGGIO DEI PIEDINI

Rimuovere i piedini e le rotelle dall'imballo in polistirolo.

Inserire le ruote nel perno del piedino e premere a fondo fino ad udire uno scatto (fig. 1).

Assicurarsi tirando, che le ruote siano ben fissate.

Alcuni modelli hanno le ruote già montate nel perno del piede.

Montare i piedini mediante l'apposito tirante filettato e relativi dadi ad alette nella parte inferiore del radiatore solo tra gli elementi esterni come illustrato nelle figure 2-3-4.

A seconda del tipo di piedino in dotazione tipo **A** o tipo **B** vogliate provvedere al corretto montaggio degli stessi, come rappresentato in figura 5 o 6.

## MODELLI CON IL SISTEMA "EASY WHEEL"

Capovolgere il radiatore su un panno o altra superficie morbida per evitare di danneggiare la vernice. Aprire completamente le ruote ruotandole verso l'esterno (Fig. 7).

Rimettere il radiatore in posizione.

### ATTENZIONE

Utilizzare il radiatore tenendolo sempre in posizione verticale (ruote in basso, comandi in alto).

Qualsiasi diversa posizione può creare una situazione di pericolo!

## 3. ALLACCIAMENTO ELETTRICO

- Prima di inserire la spina nella presa di corrente verificare attentamente che il voltaggio della Vostra rete domestica corrisponda al valore in V indicato sull'apparecchio e che la presa di corrente e la linea di alimentazione siano dimensionate al carico richiesto.
- COLLEGARE IL RADIATORE SOLAMENTE A PRESE DOTATE DI UNA EFFICIENTE MESSA A TERRA.
- Questo apparecchio è conforme alla direttiva 89/336/CEE e al D.M. 476/92 sulla compatibilità elettromagnetica.

## 4. FUNZIONAMENTO ED USO

### Accensione

Inserire la spina nella presa di corrente; spostare il termostato fino all'arresto in posizione di massimo; accendere il radiatore mediante il/gli interruttori secondo le modalità indicate ai punti a) - b).

#### a) Modelli con interruttore singolo (1 potenza)

- tasto in posizione "I" = potenza totale inserita (spia accesa)
- tasto in posizione "O" = spento (spia spenta)

#### b) Modelli con interruttore doppio (3 potenze)

- solo tasto in posizione "I" = potenza minima (spia accesa)
- solo tasto in posizione "II" = potenza intermedia (spia accesa)
- entrambi i tasti in posizione "I" "II" = potenza massima (spie accese)

### Regolazione del termostato

Quando l'ambiente avrà raggiunto la temperatura desiderata, ruotare in senso antiorario lentamente il termostato fino allo spegnimento della spia luminosa (o fino alla posizione segnalata da un "click") e non oltre. La temperatura così fissata verrà automaticamente regolata e mantenuta costante dal termostato.

### Funzione antigelo

Con il termostato in posizione \* e gli interruttori premuti, l'apparecchio mantiene l'ambiente ad una temperatura di circa 5°C impedendo il congelamento con un minimo dispendio di energia.

#### c) Modelli con programmatore (Timer) 24 ore (fig. 8)

Per programmare il riscaldamento procedere nel seguente modo:

- Guardate l'ora del Vostro orologio. Supponendo che siano le 10, ruotate in senso orario il

- disco numerato del programmatore fino a far coincidere il numero 10 dello stesso con l'indice di riferimento ▲ impresso sul programmatore.
- Impostare i periodi di tempo in cui desiderate che l'apparecchio funzioni, spingendo verso il centro i dentini. Ogni dentino corrisponde ad un periodo di tempo di 15 min. Saranno a questo punto visibili dei settori che corrispondono ai periodi di funzionamento.
  - Così predisposto il radiatore funzionerà automaticamente ogni giorno nell'orario programmato (Importante: la spina deve essere sempre inserita nella presa di corrente).
  - Per variare la programmazione basta riportare i dentini nella posizione iniziale ed impostare i nuovi periodi di funzionamento.
  - Se desiderate far funzionare l'apparecchio senza programmazione spingete verso il centro tutti i dentini. In questo caso per lo spegnimento totale dell'apparecchio oltre che spegnere gli interruttori è necessario togliere anche la spina dalla presa al fine di evitare un inutile funzionamento del programmatore.

## RISCALDAMENTO TURBO

Alcuni modelli sono dotati di termoventilazione che riscalda più velocemente la stanza.

Per avviare questa funzione premere il tasto in posizione .

Importante: un dispositivo di sicurezza interviene e spegne l'apparecchio in caso di surriscaldamenti dovuti ad accumulo di polvere sulle griglie di entrata ed uscita aria. Per riattivarlo, togliere la spina dalla presa, lasciare che l'apparecchio si raffreddi, pulire le griglie di entrata ed uscita aria con un aspirapolvere, quindi ricollegare l'apparecchio alla rete e riaccenderlo.

## 5. MANUTENZIONE

Prima di qualunque intervento staccare la spina dalla presa di corrente ed attendere che il radiatore sia freddo.

Il radiatore elettrico ad olio non richiede una particolare manutenzione. E' sufficiente spolverarlo con un panno soffice ed asciutto. Non usare mai polveri abrasive o solventi. Se necessario rimuovere eventuali concentrazioni di sporcizia servendovi di un'aspirapolvere.

## 6. AVVERTENZE



**IMPORTANTE:** Al fine di evitare surriscaldamenti, non coprire in nessun caso l'apparecchio durante il funzionamento, poiché ciò provocherebbe un pericoloso aumento di temperatura.

**Qualora non venga rispettata questa raccomandazione un dispositivo di sicurezza interrompere il funzionamento del radiatore. Per ripristinare il funzionamento è necessario l'intervento dell'assistenza tecnica.**

- Non usare il radiatore nelle immediate vicinanze di vasche da bagno, docce, lavandini o piscine.
- Non usare il radiatore per asciugare la biancheria, non appoggiare il cavo di collegamento sugli elementi caldi.
- Usare il radiatore sempre e soltanto in posizione verticale.
- Se il cavo di alimentazione è danneggiato, esso deve essere sostituito dal costruttore o dal suo servizio assistenza tecnica o comunque da una persona con qualifica simile, in modo da prevenire ogni rischio.
- **Al primo avvio, far funzionare l'apparecchio alla massima potenza per almeno 2 ore. Durante questa operazione aerare bene la stanza al fine di eliminare l'odore "di nuovo" che si sprigiona dall'apparecchio.**
- E' del tutto normale che l'apparecchio emetta degli "scricchiolii" al primo avvio.
- L'apparecchio non deve essere posto immediatamente sotto una presa di corrente fissa.
- Il contenitore di questo apparecchio è riempito con una esatta quantità di olio e le riparazioni che ne richiedono l'apertura devono essere eseguite solo dal Costruttore o dal suo Servizio Assistenza. In caso di perdite di olio deve essere contattato il Costruttore o il suo Servizio Assistenza.
- Nel caso di rottamazione dell'apparecchio è necessario rispettare le disposizioni relative allo smaltimento dell'olio.
- Non utilizzare questo apparecchio in stanze, la cui area di base è inferiore a 4 m<sup>2</sup>.

## 1. GENERAL FEATURES

Remove the appliance from the packaging, turn upside down and rest on the polystyrene. Check that neither the appliance nor the power cable has been damaged in any way during transportation.

Do not operate the appliance if damaged

## 2. FITTING THE FEET

Remove the feet and the castors from the polystyrene packing.

Fit the castors to the spindles on the feet and push firmly until they click into position (fig. 1).

Pull each castor to check that it is fitted correctly.

In certain models, the castors are already mounted on the feet.

Using the threaded u-bolt and wing nuts, fit the feet to the bottom of the radiator between the last two elements as shown in figures 2, 3 and 4.

Depending on the type supplied, type A or type B, mount the feet as shown in figure 5 or 6.

### Models with "Easy wheel" system

Turn the radiator upside-down on a rug or a soft surface in order to prevent damaging the paint finish. Fully unfold the castors by turning them outwards (Fig.7).

Turn the radiator back to its upright position.

### IMPORTANT

When in use, the radiator should always be kept vertical (wheels at the bottom, controls at the top). Any other position could be dangerous!

## 3. ELECTRICAL CONNECTION

- Before plugging the radiator into the mains, check that the voltage of your mains electricity supply corresponds to the value V indicated on the appliance and that the socket and power line are appropriately dimensioned.
- CONNECT THE RADIATOR TO EFFICIENTLY EARTHED SOCKETS ONLY
- This appliance complies with EEC Directive 89/336 and D.M. 476/92, relating to electromagnetic compatibility.

## 4. INSTRUCTIONS FOR USE

### Switching on

Plug into the mains socket. Turn the thermostat to maximum. Switch the radiator on using the switch/switches following the procedures given in points a) - b).

#### a) Models with single switch (1 power level):

- button in position «I» = Total power on (indicator light on);
- button in position «O» = (indicator light off)

#### b) Models with double switch (3 power levels)

- button in position «I» = minimum power (indicator light on);
- button in position «II» = intermediate power (indicator light on);
- both buttons in position «I» «II» = maximum power (indicator lights on)

To turn appliance off, switch off both switches or remove plug from wall socket.

### Adjusting the thermostat

When the room has reached the required temperature, turn the thermostat slowly anticlockwise until the indicator light goes out (or until you hear a "click") and no further. The set temperature will then be regulated automatically and kept constant by the thermostat.

### Frost protection function

With the thermostat in position \* and the switches pressed, the appliance maintains the room at a temperature of about 5°C, preventing freezing with minimum energy consumption.

### c) Models with a 24 hour time-clock (fig. 8)

To programme heating, proceed as follows:

- Look at the time on your clock or watch. If it is 10.00, turn the numbered timer disk clockwise until the number 10 on the disk coincides with the pointer ▲ on the timer. Set the periods of time when you want the appliance to work by pushing the teeth inwards. Each tooth corresponds to a period of 15 minutes. This will leave visible sectors which correspond to the periods of operation. When set, the radiator will operate automatically each day during the times programmed (important: the radiator must always be plugged into the socket).
- To change the programming, move the teeth back into the initial position and set the new periods of functioning.
- If you want to make the appliance operate without programming, push all the teeth into the centre. In this case, to turn the appliance off completely, as well as turning the switches off, you must also unplug it from the mains to avoid continued operation of the timer.

### TURBO HEATING

Some models are fitted with a heating fan which heats the room more quickly.

To turn this function on, push the button into the  position.

Important: a safety device cuts in and switches off the appliance if it overheats due to an accumulation of dust on the air intake and output grills. To restart it, unplug from the mains and leave the appliance to cool down. Clean the air intake and output grills with a vacuum cleaner, then replug into the mains and turn on again.

### 5. MAINTENANCE

Before carrying out any operation on the radiator, unplug from the electric mains and wait for it to cool.

The oil-filled electric radiator requires no particular maintenance. It is sufficient to remove the dust with a soft, dry cloth. Never use abrasive powders or solvents. If necessary remove concentrations of dirt using a vacuum cleaner.

### 6. IMPORTANT



**WARNING:** In order to avoid overheating, never under any circumstances cover the appliances during operation, as this would lead to dangerous overheating.

**If this recommendation is not respected, a safety device will turn the radiator off. To reset, contact the technical assistance service.**

- Never use the radiator near a bath, shower, basin or swimming pool.
- Never use the radiator to dry damp garments. Never rest the cable on hot elements.
- Use the radiator in the vertical position only.
- If the supply cord is damaged, it must be replaced by the manufacturer, its service agent or similarly qualified persons in order to avoid a hazard.
- When you start the radiator for the first time, leave it operating at maximum power for at least two hours. During this operation, ventilate the room well to eliminate the "new" smell emanating from the appliance.
- It is normal for the appliance to emit a squeaking noise when turned on for the first time.
- The appliance must never be placed immediately under a fixed mains socket.
- This radiator is filled with a precise quantity of oil and repairs which require it to be opened must be carried out exclusively by the manufacturer or an authorised service centre. In the case of oil leaks, contact the manufacturer or the authorised service centre.
- When scrapping the appliance, respect legislation on the disposal of oil.
- Do not use the appliance in rooms with a base area of less than 4 m<sup>2</sup>.



## 1. GENERALITES

Sortir l'appareil de son emballage et le retourner sur le polystyrène.

Contrôler que le câble d'alimentation est en parfait état et que l'appareil n'a subi aucun dégât pendant le transport.

Ne pas faire fonctionner l'appareil si ce dernier est endommagé.

## 2. MONTAGE DES PIEDS

Sortir les pieds et les roulettes de l'emballage en polystyrène. Introduire les roulettes dans l'axe du pied et les enfoncer jusqu'au déclic (fig. 1). Tirer sur les roulettes pour vérifier qu'elles sont correctement fixées.

Les roues sont déjà montées sur certains modèles.

Fixer les pieds entre les deux derniers éléments de la partie inférieure du radiateur à l'aide du raccord fileté en U et des écrous papillon (voir figures 2-3-4.)

En fonction du type de pied fourni (type **A** ou **B**), procéder au montage des éléments comme indiqué à la figure 5 ou 6.

### Modèle avec roulettes escamotables pré-montées.

Renverser le radiateur sur une couverture ou autre surface douce pour ne pas abîmer la peinture.

Déployer les roulettes complètement en les tournant vers l'extérieur (Fig. 7). Remettre le radiateur debout.

### ATTENTION

Utiliser le radiateur exclusivement debout à l'endroit (roulettes en bas, commandes en haut).

Toute autre position pourrait être dangereuse!

## 3. RACCORDEMENT ÉLECTRIQUE

- Avant de brancher la fiche dans la prise de courant, contrôler que la tension secteur correspond à celle indiquée (en volts) sur l'appareil, et que la prise de courant et la ligne d'alimentation correspondent à la charge nécessaire.
- CONNECTER EXCLUSIVEMENT LE RADIATEUR ÉLECTRIQUE À UNE PRISE DE COURANT AVEC MISE A LA TERRE.
- Cet appareil est conforme à la Directive 89/336/CEE et au D.M. 476/92 sur la compatibilité électromagnétique.

## 4. FONCTIONNEMENT ET UTILISATION

### Mise en marche

Brancher la fiche dans la prise de courant ; placer le thermostat sur la position maximale; allumer le radiateur au moyen du ou des interrupteurs selon les instructions des points a) et b).

#### a) Modèle à un seul interrupteur (1 puissance)

- touche sur "I" = puissance totale activée (voyant allumé)
- touche sur "O" = arrêt (voyant éteint)

#### b) Modèles à double interrupteur (3 puissances)

- une seule touche sur "I" = puissance minimale activée (voyant allumé)
- une seule touche sur "II" = puissance intermédiaire (voyant allumé)
- deux touches sur "I" "II" = puissance maximale (voyants allumés)

### Réglage du thermostat

Lorsque la température sélectionnée est atteinte, tourner lentement le thermostat dans le sens inverse des aiguilles d'une montre jusqu'à ce que le voyant s'éteigne (ou jusqu'au "clic" signalant la position, mais pas au-delà.)

La température ainsi fixée sera automatiquement réglée et maintenue constante par le thermostat.

### Fonction antifigel

Avec le thermostat en position \* et les interrupteurs enfoncés, la température de la pièce est maintenue à environ 5°C et tout risque de gel de l'appareil est évité sans pertes d'énergie.



### c) **Modèle avec programmateur (minuterie) 24 heures (fig.8)**

Pour programmer le chauffage, procéder de la façon suivante:

- Après avoir contrôlé l'heure, tourner le disque numéroté de la minuterie (par ex. sur le nombre 10 s'il est dix heures) dans le sens des aiguilles d'une montre jusqu'à ce que le numéro 10 coïncide avec le repère ▲ indiqué sur la minuterie.
- Définir les périodes de fonctionnement de l'appareil en poussant les crans vers le centre. Chaque cran correspond à une période de 15 minutes. Des secteurs correspondant aux périodes de fonctionnement deviennent visibles.
- Après le réglage, le radiateur fonctionnera automatiquement selon l'horaire quotidien programmé. (Important : l'appareil doit toujours être branché).
- Pour modifier la programmation, il suffit de ramener les crans en position initiale et de définir de nouvelles périodes.
- Pour faire fonctionner l'appareil sans programmation, pousser tous les crans vers le centre. Pour éteindre complètement l'appareil, il est dans ce cas nécessaire d'éteindre tous les interrupteurs et de débrancher la prise de courant afin d'éviter un fonctionnement inutile de la minuterie.

### **CHAUFFAGE "TURBO"**

Certains modèles sont équipés d'un ventilateur thermique permettant de chauffer la pièce plus rapidement. Pour activer cette fonction, placer la touche en position .

**Important:** un dispositif de sécurité éteint l'appareil en cas de surchauffe provoquée par la poussière accumulée sur les grilles d'entrée et de sortie d'air. Avant de remettre l'appareil en fonctionnement, le débrancher et le laisser refroidir. Nettoyer les grilles d'entrée et de sortie avec un aspirateur avant de rebrancher l'appareil.

### **5. ENTRETIEN**

Avant toute intervention, débrancher le radiateur et attendre qu'il refroidisse. Le radiateur électrique à bain d'huile n'exige aucun entretien particulier. Éliminer simplement la poussière avec un chiffon doux et sec. Éviter tout solvant ou poudres abrasives. Si nécessaire, éliminer la saleté avec un aspirateur.

### **6. ATTENTION**



**IMPORTANT:** afin d'éviter tout risque de surchauffe, ne jamais couvrir l'appareil pendant son fonctionnement, car cela provoquerait une dangereuse augmentation de température.

**Néanmoins, en cas de négligence ayant entraîné une surchauffe, un dispositif de sécurité interrompt le fonctionnement du radiateur. Avant de remettre l'appareil en marche, l'intervention de l'assistance technique est nécessaire.**

- Éviter d'utiliser le radiateur à proximité de douches, baignoires, lavabos, piscines, etc.
- Ne pas utiliser le radiateur pour faire sécher du linge ; ne pas poser pas le cordon électrique sur l'appareil chaud.
- Utiliser exclusivement le radiateur en position verticale.
- Si le câble d'alimentation est endommagé, il doit être changé par le fabricant, son service après-vente ou par une personne de qualification similaire, afin d'éviter tout danger.
- **Lors du premier démarrage, faire fonctionner l'appareil à sa puissance maximale pendant au moins deux heures. Aérer la pièce pour chasser l'odeur de neuf dégagée par l'appareil.**
- Il est tout à fait normal que l'appareil émette de petits "grincements" lors de la première mise en marche.
- Ne pas installer l'appareil immédiatement en dessous d'une prise de courant fixe.
- L'appareil est livré avec le réservoir rempli de la quantité d'huile nécessaire. Les réparations exigeant l'ouverture du réservoir devront exclusivement être effectuées par le fabricant ou par son service après-vente. Toute fuite d'huile doit être immédiatement signalée au fabricant ou à son service après-vente.
- En cas de démolition de l'appareil, respecter les dispositions sur l'élimination des huiles usées.
- Éviter d'utiliser l'appareil dans des pièces dont la surface de base est inférieure à 4m<sup>2</sup>.

## 1. ALLGEMEINES

Gerät aus der Packung nehmen, umdrehen und auf das Polystyrol legen. Vergewissern Sie sich, dass das Netzkabel unversehrt ist und das Gerät während des Transports nicht beschädigt wurde. Bei eventuellen Beschädigungen, das Gerät auf keinen Fall in Betrieb setzen.

## 2. MONTAGE DER STELLFÜSSE

Stellfüße und Laufrollen aus der Polystyrolverpackung nehmen.

Die Laufrollen in den Stift des Stellfußes stecken und fest eindrücken, bis sie hörbar einrasten (Abb. 1). Durch Ziehen an den Laufrollen prüfen, ob sie korrekt befestigt sind.

Bei einigen Modellen sind die Laufrollen bereits am Zapfen des Fußes montiert.

Die Füße mittels des entsprechenden U-Eisens und der dazugehörigen Flügelmutter an dem unteren Teil des Radiators, und zwar an den Außenelementen, wie in den Abbildungen 2-3-4 dargestellt, montieren. Je nach des mitgelieferten Stellfußes Typ **A** oder Typ **B**, sind diese wie in Abbildung 5 oder 6 dargestellt, korrekt zu montieren.

### Modell mit vormontierten, zusammenklappbaren Laufrollen

Den Radiator umkippen und ihn auf ein Tuch oder eine weiche Oberfläche legen, um zu vermeiden, dass die Lackierung beschädigt wird. Die Laufrollen ganz herausklappen, indem Sie sie nach außen drehen (Abb. 7). Den Radiator wieder senkrecht aufstellen.

## ACHTUNG

Der Radiator darf nur in stehender Position betrieben werden (Laufrollen unten, Bedienfeld oben). Jede hiervon abweichende Position kann zu Gefahrensituationen führen!

## 3. ELEKTRISCHER ANSCHLUSS

- Bevor Sie den Netzstecker in die Steckdose einführen, überzeugen Sie sich, ob die auf dem Typenschild des Gerätes in Volt angegebene Spannung auch tatsächlich mit dem Stromnetz ihrer Wohnung identisch ist, und ob Netzstecker und Netzleitung entsprechend der angegebenen Last bemessen sind.
- **ACHTEN SIE AUCH BITTE DARAUF, DASS DIE STECKDOSE FÜR DIE STROMENTNAHME VORSCHRIFTMÄßIG GEERDET IST.**
- Dieses Gerät entspricht der EU-Vorschrift 89/336 über die elektromagnetische Kompatibilität.

## 4. BETRIEB UND BEDIENUNG

### Einschalten

Den Netzstecker in die Steckdose stecken; den Thermostat bis zum Anschlag verstellen (Maximal-Stellung); dann den Radiator durch Drücken des/r Schalter/s einschalten, und zwar wie unter Punkt a) und b) beschrieben.

#### a) Baureihen mit Einzelschalter (1 Leistungsstufe).

- Drucktaste in Stellung "I" = volle Leistung (Kontrolllampe eingeschaltet)
- Drucktaste in Stellung "O" = Gerät ist ausgeschaltet (Kontrolllampe ausgeschaltet)

#### b) Baureihen mit Doppelschalter (3 Leistungsstufen)

- Drucktaste in Stellung "I" = geringste Leistung (Kontrolllampe eingeschaltet)
- Drucktaste in Stellung "II" = mittlere Leistung (Kontrolllampe eingeschaltet)
- Beide Drucktaste in Stellung "I" "II" = höchste Leistung (Kontrolllampen eingeschaltet)

### Temperaturregelung

Sobald der Raum die gewünschte Temperatur erreicht hat, den Thermostat langsam nach links drehen, bis sich die Kontrollleuchte ausschaltet (oder auch bis ein Klicken zu vernehmen ist), nicht weiter drehen. Die Raumtemperatur wird nun vom Thermostat automatisch geregelt und konstant gehalten.

### Frostschutzstufe

Wenn der Thermostat auf der Position \* eingestellt und die Schalter gedrückt sind, hält das Gerät die Raumtemperatur konstant auf etwa 5°C und verhindert so bei minimalem Energieaufwand die Frostgefahr.

#### c) Modelle mit 24-Stunden Schaltuhr (Timer) (Abb. 8)

Um das Gerät zu programmieren, gehen Sie folgendermaßen vor:

- Sehen Sie nach der Uhrzeit. Angenommen, es ist 10 Uhr: Drehen Sie die Zahlenscheibe im Uhrzei-

- gersinn, bis die Ziffer 10 auf der Scheibe sich mit dem oberen Markierungsstrich ▲ deckt.
- Stellen Sie die Zeitintervalle, in denen das Gerät sich einschalten soll, ein. Hierzu die kleinen Reiter zum Mittelpunkt hin schieben. Jeder kleine Reiter entspricht einem Zeitraum von 15 Minuten. Es werden nun rote Ausschnitte sichtbar, die mit den eingegebenen Betriebszeiten übereinstimmen.
  - In dieser Einstellung wird sich das Gerät jeden Tag zur programmierten Uhrzeit automatisch einschalten (Wichtig: Der Stecker muss stets an die Steckdose angeschlossen bleiben).
  - Um die Einstellung zu ändern, bringen Sie einfach die Reiter in ihre Ausgangsstellung zurück, und programmieren Sie die neuen Betriebszeiten.
  - Wenn Sie das Gerät ohne Programmierung einschalten möchten, drücken Sie bitte alle Reiter zur Mitte der Scheibe ein. In diesem Fall müssen zum Ausschalten des Gerätes nicht nur die entsprechenden Schalter gedrückt, sondern auch der Stecker aus der Steckdose gezogen werden. Damit vermeiden Sie einen unnützen Betrieb der Schaltuhr.

### OPTION: "SCHNELLHEIZER"

Einige Modelle sind mit einem Heizgebläse für eine noch schnellere Raumheizung ausgestattet. Um diese Funktion einzuschalten, die Taste auf Position  drücken. Wichtig: Bei Überhitzung des Gerätes wegen mit Staub verstopften Zu- oder Abluftöffnungen, wird eine Sicherheitsvorrichtung ausgelöst und das Gerät abgeschaltet. Zur Wiederinbetriebsetzung des Gerätes, den Stecker aus der Steckdose ziehen, das Gerät abkühlen lassen, die verstopften Zu- oder Abluftöffnungen mit einem Staubsauger säubern, das Gerät wieder an die Stromversorgung anschließen und einschalten.

## 5. REINIGUNG UND PFLEGE

Vor jedem Eingriff muss der Stecker aus der Steckdose gezogen, und abgewartet werden, bis das Gerät abgekühlt ist. Der elektrische Ölradiator bedarf keiner besonderen Pflege. Es genügt, ihn hin und wieder mit einem weichen, trockenen Tuch abzustauben. Keine scharfen oder scheuernden Putz- und Lösungsmittel verwenden. Wenn das Gerät stark verschmutzt ist, kann es mit einem Staubsauger gereinigt werden.

## 6. WICHTIGE HINWEISE



**WICHTIG:** Zum Vermeiden von Überhitzungen, das Gerät während des Betriebs niemals abdecken, da dies zu einer gefährlichen Temperaturerhöhung führen könnte.

**Sollte diese Anweisung nicht beachtet werden, unterbricht auf jeden Fall eine Sicherheitsvorrichtung den Betrieb des Radiators. Für die Wiederherstellung des Betriebs ist der Eingriff seitens des technischen Kundendienstes erforderlich.**

- Das Heizgerät nicht in unmittelbarer Nähe von Badewannen, Duschen, Wasch- und Schwimmbecken aufstellen und benutzen.
- Keine Wäscheteile zum Trocknen über das Gerät legen, das Anschlusskabel nicht über das heiße Gerät hängen oder mit heißen Elementen in Berührung kommen lassen.
- Das Heizgerät nur in stehender Position benutzen.
- Bei Beschädigung des Netzanschlusskabels ist dieses vom Hersteller, von einer seiner Kundendienststellen oder auf jeden Fall von einem Fachmann zu ersetzen, um Gefährdungen zu vermeiden.
- **Beim erstmaligen Einschalten, das Gerät mindestens 2 Stunden lang auf Höchstleistung laufen lassen. Während dieser Zeit den Raum gut lüften, um den unangenehmen Geruch nach „Neuem“, den das Gerät abgibt, zu beseitigen.**
- Es ist vollkommen normal, dass bei der ersten Inbetriebnahme des Gerätes "Knistergeräusche" zu hören sind.
- Das Heizgerät darf nicht direkt unter einer Steckdose aufgestellt werden.
- Der Ölradiator ist mit einer genau abgestimmten Menge Spezialöl gefüllt. Reparaturen, die ein Öffnen des Gerätes erfordern, sind ausschließlich dem Hersteller oder einem autorisierten Kundendienst vorbehalten. Eventuelle Undichtigkeiten sind sofort dem Hersteller oder einem autorisierten Kundendienst anzuzeigen.
- Bei Verschrottung des Gerätes müssen die einschlägigen Bestimmungen über die Entsorgung von Altöl befolgt werden.
- Das Gerät darf nicht in Räumen mit Abmessungen unter 4m<sup>2</sup> betrieben werden.

## 1. ALGEMEEN

Haal het apparaat uit de verpakkingendoos en zet het op zijn kop op het piepschuim. Controleer of het netsnoer intact is en het apparaat geen schade tijdens het transport heeft opgelopen.

Zet het apparaat niet in werking wanneer het beschadigd is.

## 2. MONTAGE VAN DE VOETJES

Haal de voetjes en de wielen uit het piepschuim. Plaats de wielen op de pin van de voetjes en druk ze stevig aan tot u een "klik" hoort (fig. 1). Trek aan de wielen om te controleren of ze goed vast zitten.

Sommige modellen zijn voorzien van wielen die reeds gemonteerd zijn in de pin van de voet.

Monteer de voetjes met behulp van de van schroefdraad voorziene staaf en de bijbehorende vleugelmoeren aan de onderkant van de radiator en uitsluitend tussen de externe elementen, zoals getoond in de figuren 2-3-4.

Afhankelijk van het soort voetje dat wordt bijgeleverd, type **A** of **B**, dit monteren zoals getoond figuur 5 of 6.

## MODELLEN MET HET SYSTEEM "EASY WHEEL"

Zet de radiator op zijn kop op een doek of een zacht oppervlak om beschadiging van de verflaag te voorkomen. Open de wielen volledig door ze naar buiten de draaien (fig. 7). Zet de radiator weer in de juiste positie.

## ATTENTIE

Gebruik de radiator altijd in verticale positie (wielen onderaan, bedieningselementen bovenaan).

Elke andere positie kan een gevaarsituatie opleveren!

## 3. ELEKTRISCHE AANSLUITING

- Controleer zorgvuldig, alvorens de stekker in het stopcontact te steken, of de netspanning overeenkomt met de op uw toestel aangeduide spanning (V) en of het stopcontact en de voedingsleiding afgestemd zijn op de gevraagde belasting.
- SLUIT DE RADIATOR ALLEEN AAN OP STOPCONTACTEN VOORZIEN VAN EEN DOELTREFFENDE AARDLEIDING.
- Dit apparaat is in overeenstemming met de EG-richtlijn 89/336 en het ministerieel besluit 476/92 inzake de elektromagnetische compatibiliteit.

## 4. WERKING EN GEBRUIK

### Inschakeling

Steek de stekker in het stopcontact; zet de thermostaat in de maximumstand; zet de radiator aan met behulp van de schakelaar(s), volgens de instructies onder de punten a) en b).

#### a) Modellen met één schakelaar (1 stand)

- toets in stand "I" = maximaal vermogen (controlelampje aan)
- toets in stand "O" = uit (controlelampje uit)

#### b) Modellen met dubbele schakelaar (3 standen)

- alleen toets in stand "I" = minimaal vermogen (controlelampje aan)
- alleen toets in stand "II" = gemiddeld vermogen (controlelampje aan)
- beide toetsen in stand "I" "II" = maximaal vermogen (controlelampjes aan)

### Regeling van de thermostaat

Wanneer in het vertrek de gewenste temperatuur is bereikt, de thermostaat langzaam tegen de wijzers van de klok in draaien totdat het controlelampje uit gaat (of totdat een "klik" hoorbaar is) en niet verder.

De ingestelde temperatuur wordt nu door de thermostaat automatisch op peil gehouden.

### Antivriesfunctie

Met de thermostaat in de stand \* en de schakelaars ingedrukt, handhaaft het apparaat de temperatuur in het vertrek op ongeveer 5°C en verhindert op deze wijze bevroering met behulp van een minimaal energieverbruik.

### c) Modellen met 24-urentimer (fig. 8)

Ga als volgt te werk om de verwarming te programmeren:

- Kijk op uw horloge hoe laat het is. Stel dat het 10 uur is, dan draait u de genummerde schijf van de timer met de klok mee totdat het cijfer 10 van de schijf samenvalt met de aanwijzer ▲ die op de timer is gedrukt.
- Stel de tijdsperiodes in waarin u het apparaat wilt laten werken, door de tandjes naar binnen te duwen. Elk tandje komt overeen met een tijdsperiode van 15 min. De rode sectoren die overeenkomen met de werkingsperiodes zijn nu zichtbaar.
- Na de programmering zal de radiator elke dag op het ingestelde uur automatisch in werking treden (Belangrijk: de stekker moet altijd in het stopcontact zitten).
- Om de geprogrammeerde tijdsperiode te veranderen, worden de tandjes in hun oorspronkelijke stand teruggezet en worden de nieuwe werkingsperiodes ingesteld.
- Indien u het apparaat wilt laten werken zonder programmering, duwt u alle tandjes naar binnen. In dat geval dient u de schakelaars uit te zetten en ook de stekker uit het stopcontact te trekken om het apparaat uit te schakelen en een nodeloze werking van de timer te voorkomen.

### TURBOVERWARMING

Sommige modellen zijn uitgerust met thermoventilatie, waardoor het vertrek sneller wordt verwarmd. Om deze functie te starten moet de toets in de stand  worden gebracht. Belangrijk: er treedt een veiligheidsvoorziening in werking die het apparaat uitschakelt in geval van oververhitting te wijten aan stofophoping op de luchtroosters. Om het apparaat weer in te schakelen, de stekker uit het stopcontact halen en wachten tot het apparaat afgekoeld is. Vervolgens de luchtroosters reinigen met behulp van een stofzuiger, waarna de stekker weer in het stopcontact kan worden gestoken en het apparaat ingeschakeld kan worden.

### 5. ONDERHOUD

Voordat werkzaamheden worden uitgevoerd, moet de stekker uit het stopcontact worden gehaald en gewacht worden tot de radiator afgekoeld is. De elektrische oliegevulde radiator vereist geen bijzonder onderhoud. Het volstaat hem af te stofn met een droge en zachte doek. Gebruik nooit schurende producten of oplosmiddelen. Verwijder indien nodig eventuele ophopingen van stof met behulp van een stofzuiger.

### 6. WAARSCHUWINGEN



**BELANGRIJK:** Om oververhitting te voorkomen, mogen de apparaten tijdens hun werking onder geen beding afgedekt worden, aangezien dit gevaarlijke oververhitting kan veroorzaken.

**Indien deze voorzorgsmaatregel niet in acht wordt genomen, onderbreekt een veiligheidsvoorziening de werking van de radiator. Om de werking weer te herstellen, moet de hulp van een technische servicedienst ingeroepen worden.**

- Het apparaat niet gebruiken in de onmiddellijke nabijheid van badkuipen, douches, spoelbakken of zwembaden.
- De radiator niet gebruiken om wasgoed te drogen en het netsnoer niet op warme onderdelen van het apparaat leggen.
- De radiator uitsluitend in verticale positie gebruiken.
- Wanneer het stroomsnoer beschadigd is, wordt het vervangen door de fabrikant of zijn technische dienst, of in ieder geval door een persoon met gelijkaardige bekwaamheid, teneinde elk risico te vermijden.
- **Laat het apparaat bij de eerste inschakeling gedurende minstens 2 uur op maximale kracht werken. In die periode moet het vertrek goed gelucht worden om de "nieuwgeur" van het apparaat te verwijderen.**
- Het is volkomen normaal dat het apparaat "kraakgeluiden" bij de eerste inschakeling maakt.
- Het apparaat mag niet direct onder een vast stopcontact gezet worden.
- Dit apparaat is gevuld met een exacte hoeveelheid olie en in geval van eventuele reparaties mag het apparaat uitsluitend geopend worden door de Fabrikant of zijn Servicedienst. In geval van olielekken, moet contact worden opgenomen met de Fabrikant of zijn Servicedienst.
- In geval van sloop van het apparaat, moeten de voorschriften inzake de verwerking van olie in acht worden genomen.
- Het apparaat niet gebruiken in kamers met een oppervlakte kleiner dan 4 m<sup>2</sup>.

## 1. GENERALIDADES

Saque el aparato de la caja de embalaje. Vuélquelo y colóquelo encima del poliestireno. Compruebe que el cable de alimentación esté íntegro y que el aparato no se haya estropeado durante el transporte. No haga funcionar un aparato estropeado.

## 2. MONTAJE DE LOS PIES

Saque los pies y las ruedas del embalaje de poliestireno. Introduzca las ruedas en el perno del pie y empuje a fondo hasta encajarlas (fig. 1). Tire para comprobar que las ruedas estén bien fijadas.

En algunos modelos las ruedas están ya montadas en el perno del pie.

Monte los pies mediante el tirante en forma de "U" roscado correspondiente y las relativas tuercas con aletas, en la parte inferior del radiador y únicamente entre los elementos externos siguiendo las indicaciones de las figuras 2-3-4.

Monte los pies correctamente en función del tipo de pie incluido en el equipamiento, tipo **A** o tipo **B**, siguiendo las instrucciones de la figura 5 o 6.

### Modelo con ruedas premontadas replegables.

Vuelque el radiador sobre un paño o sobre otra superficie blanda para evitar estropear la pintura.

Abra completamente las ruedas girándolas hacia el exterior (fig. 7).

Coloque de nuevo el radiador en posición vertical.

### ATENCIÓN:

Utilice el radiador siempre en posición vertical (ruedas abajo, mandos en alto).

¡Cualquier otra posición puede crear una situación de peligro!

## 3. CONEXIÓN A LA RED ELÉCTRICA

- Antes de enchufar el aparato a la corriente, compruebe que la tensión de la red doméstica corresponda a la indicada en la placa de datos del aparato y que el enchufe de corriente y la línea de alimentación estén dimensionados para la carga requerida.
- ENCHUFE EL RADIADOR SOLAMENTE A ENCHUFES CON UNA TOMA DE TIERRA EFICIENTE.
- Este aparato es conforme a la directiva 89/336 CEE y D.M. 476/92 sobre la compatibilidad electromagnética.

## 4. FUNCIONAMIENTO Y UTILIZACIÓN

### Encendido

Enchufe el aparato a la corriente; mueva el termostato hasta detenerse en la posición máxima; encienda el radiador con el/los interruptores según las modalidades indicadas en los puntos a) - b).

#### a) Modelo con un único interruptor (1 potencia)

- interruptor en posición "I" = potencia total ( indicador luminoso encendido)
- interruptor en posición "O" = apagado (indicador luminoso apagado )

#### b) Modelo 3 potencias (2 interruptores)

- solamente interruptor en posición "I" = potencia mínima (indicador luminoso encendido)
- solamente interruptor en posición "II" = potencia intermedia (indicador luminoso encendido)
- ambos interruptores en pos. "I" "II" = potencia máxima (indicadores luminosos encendidos)

### Regulación del termostato

Cuando el ambiente alcance la temperatura deseada, gire lentamente el termostato en el sentido contrario de las agujas del reloj hasta que se apague el indicador luminoso (o hasta que oiga un "click"), no supere esta posición. La temperatura de esta forma será automáticamente regulada y mantenida constante por el termostato.

### Función antihielo

Con el termostato en la posición \* y los interruptores pulsados, el aparato mantiene la habitación a una temperatura de 5°C aproximadamente e impide la congelación, con un gasto mínimo de energía.



### c) Modelos con programador (Timer) de 24 horas (fig. 8)

Para programar el funcionamiento del radiador, efectúe las siguientes operaciones:

- Mire la hora en su reloj. Si, por ejemplo, son las 10 horas, gire el disco numerado del programador en el sentido de las agujas del reloj hasta que el número 10 coincida con el índice de referencia ▲ imprimido en el programador.
- Programe los períodos de tiempo de funcionamiento del aparato, empujando hacia el centro los dientes. Cada diente corresponde a un período de 15 minutos. Podrá ver entonces sectores que corresponden a los períodos funcionamiento.
- De esta forma, el radiador funcionará automáticamente todos los días en el horario programado (Importante: el aparato debe permanecer siempre enchufado a la corriente).
- Para modificar la programación, sólo debe situar los dientes en la posición original y programar el nuevo período de funcionamiento
- Para hacer funcionar el radiador sin programarlo, empuje hacia el centro todos los dientes. En este caso, para apagar totalmente el aparato, además de apagar los interruptores, deberá desenchufar también el aparato de la corriente, para evitar el funcionamiento inútil del programador.

### CALEFACCIÓN TURBO

Algunos modelos incorporan un sistema de termoventilación que calienta la habitación más rápidamente. Para poner en marcha esta función, presione el botón en posición .

**Importante:** un dispositivo de seguridad se activa y apaga el aparato en caso de recalentamiento debido a una acumulación excesiva de polvo en las rejillas de entrada y de salida de aire. Para reactivarlo, desenchufe el aparato de la corriente, deje que el aparato se enfríe, limpie las rejillas de entrada y de salida del aire con un aspirador; después, enchufe de nuevo el aparato y enciéndalo otra vez.

### 5. MANTENIMIENTO

Antes de cualquier operación, desenchufe el aparato de la corriente y espere que el radiador se enfríe. El radiador eléctrico de aceite no necesita un mantenimiento particular. Es suficiente quitarle el polvo con un paño suave y seco. No use nunca disolventes ni polvos abrasivos. De ser necesario, elimine la suciedad acumulada con un aspirador.

### 6. ADVERTENCIAS



**IMPORTANTE:** No cubra nunca el aparato durante el funcionamiento para evitar recalentamientos, ya que ello podría provocar un peligroso aumento de la temperatura.

**En caso de no respetar esta recomendación, un dispositivo de seguridad interrumpe el funcionamiento del radiador. Para restablecer el funcionamiento será necesaria la intervención de la asistencia técnica.**

- No use el radiador cerca de una bañera, lavabo, ducha o piscina.
- No use el radiador para secar ropa, no apoye el cable de conexión sobre los elementos calientes.
- Utilice el radiador siempre y únicamente en posición vertical.
- Si el cable de alimentación está estropeado, el fabricante o su servicio de asistencia técnica, o en cualquier caso, una persona con una cualificación similar deberá sustituirlo para eliminar cualquier riesgo.
- **En la primera puesta en marcha, haga funcionar el aparato a la máxima potencia durante al menos dos horas. Durante esta operación, mantenga el ambiente ventilado para eliminar el olor "a nuevo" que desprende el aparato.**
- Es totalmente normal que el aparato emita unos "crujidos" al ponerlo en marcha por primera vez.
- El aparato no debe estar colocado justo debajo de un enchufe de corriente fijo.
- La envoltura de este aparato está llena con una cantidad de aceite exacta y las reparaciones que requieran su apertura deben ser efectuadas únicamente por el fabricante o su servicio de Asistencia Técnica. En caso de pérdida de aceite, póngase en contacto con el fabricante o con su servicio de Asistencia Técnica.
- En caso de desguace del aparato, habrá que respetar las disposiciones correspondientes a la eliminación del aceite.
- No utilice este aparato en habitaciones cuya superficie sea inferior a 4 m<sup>2</sup>.



## 1. GENERALIDADES

Retire o aparelho da caixa da embalagem e vire-o ao contrário; de seguida, pouse-o sobre o polistireno. Certifique-se da integridade do cabo de alimentação e de que o aparelho não sofreu danos durante o transporte. Não ligue o aparelho se ele estiver danificado.

## 2. MONTAGEM DOS PÉS

Retire os pés e as rodas da embalagem de polistireno. Introduza as rodas no perno do pé e pressione-as bem até ouvir um pequeno estalido (fig. 1). Certifique-se de que as rodas estão bem presas, puxando-as para fora.

Alguns modelos já têm as rodas montadas no perno do pé.

Monte os pés utilizando o tirante roscado próprio e as respectivas porcas de orelhas na parte inferior do radiador, apenas entre os elementos externos, conforme ilustrado nas figuras 2-3-4.

Consoante o tipo de pé fornecido (tipo **A** ou tipo **B**), proceda à montagem correcta dos mesmos, tal como ilustrado na figura 5 ou 6.

### Modelo com rodas pré-montadas dobráveis

Vire o radiador ao contrário sobre um pano ou outra superfície macia para evitar danificar a tinta.

Vire completamente as rodas para fora (Fig. 7). Coloque novamente o radiador na posição correcta.

### ATENÇÃO

Utilize o radiador mantendo-o sempre na posição vertical (rodas em baixo, comandos em cima).

Qualquer outra posição pode originar uma situação de perigo!

## 3. LIGAÇÃO ELÉCTRICA

- Antes de introduzir a ficha na tomada de alimentação, certifique-se atentamente de que a voltagem da sua rede eléctrica corresponde ao valor indicado em V no aparelho e de que a tomada e a linha de alimentação são adequadas para a carga em questão.
- **LIGUE O RADIADOR APENAS A TOMADAS DEVIDAMENTE EQUIPADAS COM LIGAÇÃO À TERRA.**
- Este aparelho está em conformidade com a Directiva 89/336/CEE e o D.M. 476/92 sobre a compatibilidade electromagnética.

## 4. FUNCIONAMENTO E UTILIZAÇÃO

### Ligação

Introduza a ficha na tomada de alimentação; rode o termóstato até ao limite máximo; ligue o radiador por intermédio do(s) interruptor(es), de acordo com as modalidades indicadas nos pontos a) - b).

#### a) Modelos com interruptor simples (1 potência)

- tecla na posição "I" = potência total activada (indicador luminoso aceso)
- tecla na posição "O" = desligado (indicador luminoso apagado)

#### b) Modelos com interruptor duplo (3 potências)

- uma tecla na posição "I" = potência mínima (indicador luminoso aceso)
- uma tecla na posição "II" = potência intermédia (indicador luminoso aceso)
- ambas as teclas na posição "I" "II" = potência máxima (indicadores luminosos acesos)

### Regulação do termóstato

Quando a divisão tiver atingido a temperatura desejada, rode lentamente o termóstato para a esquerda até que o indicador luminoso se apague (ou até à posição assinalada por um clique).

A temperatura assim fixada será automaticamente regulada e mantida constante pelo termóstato.

### Função anti-gelo

Com o termóstato na posição \* e os interruptores premidos, o aparelho mantém a divisão a uma temperatura de cerca 5°C, impedindo a congelação com um consumo mínimo de energia.

### c) Modelos com temporizador de 24 horas (fig. 8)

Para programar o aquecimento, proceda da seguinte forma:

- Consulte a hora no seu relógio. Suponhamos que são 10 horas. Rode para a direita o disco numerado do temporizador até fazer coincidir o número 10 com o sinal de referência ▲ impresso no temporizador.
- Regule os períodos de tempo em que deseja que o aparelho funcione premindo os entalhes para o meio. Cada entalhe corresponde a um período de 15 minutos. Verá, assim, sectores correspondentes aos períodos de funcionamento.
- Depois de regulado, o radiador funciona automaticamente todos os dias de acordo com o horário programado (Importante: a ficha deve estar sempre inserida na tomada).
- Para alterar a programação, basta colocar novamente os entalhes na posição inicial e definir os novos períodos de funcionamento.
- Se desejar utilizar o aparelho sem qualquer programação, prima todos os entalhes para o meio. Neste caso, para desligar completamente o aparelho, para além de desactivar os interruptores, é necessário retirar também a ficha da tomada, a fim de evitar um funcionamento inútil do temporizador.

### AQUECIMENTO TURBO

Alguns modelos são dotados da função de termoventilação, que aquece mais rapidamente a divisão. Para activar esta função, prima a tecla para a posição . Importante: um dispositivo de segurança intervém e desliga o aparelho no caso de um sobreaquecimento originado pela acumulação de pó nas grelhas de entrada e saída do ar. Para o reactivar, retire a ficha da tomada, aguarde que o aparelho arrefeça, limpe as grelhas de entrada e saída do ar com um aspirador e, de seguida, introduza a ficha na tomada e ligue novamente o aparelho.

### 5. MANUTENÇÃO

Antes de qualquer intervenção, retire a ficha da tomada de alimentação e aguarde que o radiador arrefeça. O radiador eléctrico a óleo não requer qualquer tipo de manutenção especial. Basta eliminar o pó com um pano macio e seco; Nunca utilize pós abrasivos ou solventes. Se necessário, remova eventuais concentrações de sujidade com um aspirador.

### 6. ADVERTÊNCIAS



**IMPORTANTE:** Para evitar um sobreaquecimento do aparelho não o cubra, em nenhuma circunstância, durante o funcionamento, pois tal provocaria um perigoso aumento da temperatura.

**Caso esta recomendação não seja respeitada, um dispositivo de segurança interrompe o funcionamento do radiador. Para restabelecer o funcionamento, é necessária uma intervenção por parte da assistência técnica.**

- Não utilize o radiador junto a banheiras, duches, lavatórios ou piscinas.
- Não utilize o radiador para secar roupa e não pouse o cabo de ligação sobre o radiador ainda quente.
- Utilize o radiador sempre e apenas na posição vertical.
- Se o cabo de alimentação estiver danificado, deverá ser substituído pelo fabricante ou pelo seu serviço de assistência técnica ou, em todo o caso, por uma pessoa com uma qualificação semelhante, de modo a evitar qualquer risco.
- **Quando ligar o aparelho pela primeira vez, faça-o funcionar à potência máxima durante pelo menos 2 horas. Durante esta operação, areje bem a divisão para eliminar o cheiro “a novo” libertado pelo aparelho.**
- É normal que o aparelho emita alguns ruídos aquando da primeira ligação.
- O aparelho não deve ser colocado directamente sob uma tomada fixa.
- O reservatório deste aparelho possui uma quantidade exacta de óleo e as reparações que requerem a sua abertura apenas devem ser efectuadas pelo Fabricante ou pelo seu Serviço de Assistência. Em caso de fugas de óleo, contacte o Fabricante ou o seu Serviço de Assistência.
- Em caso de inutilização do aparelho, é necessário respeitar as disposições relativas à eliminação do óleo.
- Não utilize este aparelho em divisões cuja área de base seja inferior a 4 m<sup>2</sup>.

## 1. ΓΕΝΙΚΑ

Βγάλτε τη συσκευή από τη συσκευασία, αναποδογυρίστε την και τοποθετήστε την στο φελιζόλ. Βεβαιωθείτε ότι το ηλεκτρικό καλώδιο και η συσκευή είναι ανέπαφα και ότι δεν έχουν υποστεί βλάβες κατά τη μεταφορά.

Μη χρησιμοποιείτε τη συσκευή αν παρουσιάζει βλάβες.

## 2. ΤΟΠΟΘΕΤΗΣΗ ΤΩΝ ΠΟΔΙΩΝ

Βγάλτε τα πόδια και τις ρόδες από τη συσκευασία του φελιζόλ.

Τοποθετήστε τις ρόδες στον πείρο του ποδιού και πιέστε δυνατά μέχρι να ακούσετε το κούμπωμα (εικ. 1). Τραβήξτε τις ρόδες για να βεβαιωθείτε ότι κούμπωσαν σωστά.

Μερικά μοντέλα έχουν τους τροχούς ήδη τοποθετημένους στον πείρο του ποδιού.

Τοποθετήστε τα πόδια με τον ειδικό εντατήρα με σπείρωμα και τις αντίστοιχες πεταλούδες στο κάτω μέρος του καλοριφέρ μόνο ανάμεσα στα εξωτερικά στοιχεία όπως δείχνουν οι εικόνες 2-3-4.

Ανάλογα με τον τύπο του ποδιού που παρέχεται τύπου **A** ή τύπου **B** θα πρέπει να φροντίσετε για τη σωστή τοποθέτηση αυτών, όπως δείχνει η εικόνα 5 ή 6.

### Μοντέλο με προμονταρισμένους αναδιπλούμενους τροχούς

Γυρίστε ανάποδα τη συσκευή πάνω σε ύφασμα ή άλλη μαλακή επιφάνεια για να αποφύγετε βλάβες στη βαφή. Ανοίξτε εντελώς τους τροχούς γυρνώντας τους προς τα έξω (Εικ. 7).

Γυρίστε το καλοριφέρ σε όρθια θέση.

### ΠΡΟΣΟΧΗ

Χρησιμοποιείτε το καλοριφέρ πάντα σε κατακόρυφη θέση (τροχοί στο κάτω μέρος, χειριστήρια στο πάνω).

Οποιαδήποτε διαφορετική θέση μπορεί να είναι επικίνδυνη.

## 3. ΗΛΕΚΤΡΙΚΗ ΣΥΝΔΕΣΗ

- Πριν χρησιμοποιήσετε τη συσκευή βεβαιωθείτε ότι το δίκτυο παροχής ρεύματος έχει την ίδια τάση με αυτή που αναγράφεται στην ενδεικτική ετικέτα της συσκευής και ότι η πρίζα του ρεύματος και η γραμμή τροφοδοσίας είναι κατάλληλες για το απαιτούμενο φορτίο..
- ΣΥΝΔΕΣΤΕ ΤΟ ΚΑΛΟΡΙΦΕΡ ΜΟΝΟ ΣΕ ΓΕΙΩΜΕΝΕΣ ΠΡΙΖΕΣ.
- Αυτή η συσκευή συμμορφούται με την οδηγία 89/336/ΕΟΚ και το Υ.Δ. 476/92 σχετικά με την ηλεκτρομαγνητική συμβατότητα.

## 4. ΛΕΙΤΟΥΡΓΙΑ ΚΑΙ ΧΡΗΣΗ

### Αναμμα

Τοποθετήστε το φινις στη πρίζα, μετακινείτε προς το θερμοστάτη μέχρι την ανώτατη βαθμίδα. Ανάψτε το καλοριφέρ με τους διακόπτες ανάλογα όπως αναφέρεται στα σημεία α) και β).

#### α) Μοντέλα με ένα διακόπτη (1 θέση ισχύος)

- διακόπτης στη θέση "I" = μέγιστη ισχύς (λυχνία αναμμένη)
- διακόπτης στη θέση "O" = σβηστό (λυχνία σβηστή)

#### β) Μοντέλα με διπλό διακόπτη (3 θέσεις ισχύος)

- πρώτος διακόπτης στη θέση "I" = μικρή ισχύς (λυχνία αναμμένη)
- δεύτερος διακόπτης στη θέση "II" = μεσαία ισχύς (λυχνία αναμμένη)
- και οι δύο διακόπτες στις θέσεις "I" "II" = μέγιστη ισχύς (λυχνίες αναμμένες)

### Ρύθμιση του θερμοστάτη

Όταν το περιβάλλον φτάσει στην επιθυμητή θερμοκρασία, γυρίστε αργά αριστερόστροφα το θερμοστάτη έως ότου σβήσει η ενδεικτική λυχνία (ή μέχρι να ακουστεί ένα "κλικ") και αφήστε τον στο σημείο αυτό. Η θερμοκρασία αυτή διατηρείται σταθερή από το θερμοστάτη.

### Αντιψυκτική λειτουργία

Με το θερμοστάτη στη \* θέση αυτή και με τους διακόπτες πατημένους, η συσκευή διατηρεί το δωμάτιο σε θερμοκρασία περίπου 5°C εμποδίζοντας την ψύξη με την ελάχιστη κατανάλωση ενέργειας.

#### γ) Μοντέλα με χρονοδιακόπτη (Timer) 24 ωρών (εικ. 8)

Για να προγραμματίσετε τη θέρμανση ενεργήστε ως εξής:

- Ελέγξτε την ώρα. Εάν για παράδειγμα η ώρα είναι 10, γυρίστε δεξιόστροφα τον αριθμημένο δίσκο έως ότου το νούμερο 10 συμπέσει με το δείκτη αναφοράς ▲ του χρονοδιακόπτη.
- Ρυθμίστε τη χρονική διάρκεια που επιθυμείτε να λειτουργεί η συσκευή πιέζοντας τα

δοντάκια προς το κέντρο. Κάθε δοντάκι αντιστοιχεί σε χρονικό διάστημα 15 λεπτών. Μετά την ενέργεια αυτή εμφανίζονται κόκκινα τμήματα που αντιστοιχούν στις περιόδους λειτουργίας.

- Με τη ρύθμιση αυτή η συσκευή θα ανάβει αυτόματα κάθε ημέρα στο προγραμματισμένο ωράριο. (Σημείωση: το φως πρέπει να μένει πάντοτε στη πρίζα).
- Για αλλαγή της προγραμματισμένης περιόδου αρκεί να επαναφέρετε τα δοντάκια στην αρχική τους θέση και να προγραμματίσετε τη νέα περίοδο λειτουργίας.
- Εάν θέλετε η συσκευή να λειτουργεί χωρίς προγραμματισμένο ωράριο, πιάστε όλα τα δοντάκια προς το κέντρο. Σε αυτή την περίπτωση το φως να αποσυνδέεται από την πρίζα για να αποφεύγετε την άσκοπη λειτουργία του χρονοδιακόπτη.

## ΘΕΡΜΑΝΣΗ TURBO

Μερικά μοντέλα διαθέτουν βεντιλατέρ που θερμαίνει ταχύτερα το δωμάτιο.

Για να ενεργοποιήσετε τη λειτουργία αυτή πιάστε το αντίστοιχο πλήκτρο .

Σημαντικό: μία διάταξη ασφαλείας επεμβαίνει διακόπτοντας τη λειτουργία της συσκευής σε περίπτωση υπερθέρμανσης από συσσώρευση σκόνης στις γρίλιες εισόδου και εξόδου του αέρα.

Για την επανενεργοποίηση, βγάλτε το φως από την πρίζα του ρεύματος, αφήστε τη συσκευή να κρυώσει, καθαρίστε τις γρίλιες εισόδου και εξόδου με ηλεκτρική σκούπα, συνδέστε τη συσκευή στο ηλεκτρικό δίκτυο και ανάψτε την.

## 5. ΣΥΝΤΗΡΗΣΗ

Πριν από οποιαδήποτε επέμβαση, αποσυνδέστε το φως από την πρίζα του ρεύματος και περιμένετε να κρυώσει το καλοριφέρ.

Το ηλεκτρικό καλοριφέρ λαδιού δεν απαιτεί ιδιαίτερη συντήρηση. Αρκεί να το ξεσκονίζετε με ένα μαλακό και στεγνό πανί. Μη χρησιμοποιείτε ποτέ απορρυπαντικά σε σκόνη και διαλύτες. Εν ανάγκη, αφαιρέστε τυχόν συγκεντρωμένους ρύπους χρησιμοποιώντας ηλεκτρική σκούπα.

## 6. ΠΡΟΕΙΔΟΠΟΙΗΣΕΙΣ



**ΣΗΜΑΝΤΙΚΟ:** Για να αποφύγετε την υπερθέρμανση, μην καλύπτετε ποτέ τη συσκευή ενώ λειτουργεί, γιατί αυτό μπορεί να προκαλέσει επικίνδυνη άνοδο της θερμοκρασίας της.

Σε περίπτωση που δεν τηρήσετε την παραπάνω σύσταση, ένα σύστημα ασφαλείας διακόπτει τη λειτουργία του καλοριφέρ. Για την αποκατάσταση της λειτουργίας πρέπει να απευθυνθείτε στο εξουσιοδοτημένο Σέρβις.

- Μη χρησιμοποιείτε τη συσκευή κοντά σε ντουσιέρες, μπανιέρες, νιπτήρες ή πισίνες.
- Μην χρησιμοποιείτε το καλοριφέρ για το στέγνωμα ρούχων, μην ακουμπάτε το ηλεκτρικό καλώδιο πάνω στα ζεστά σώματα του καλοριφέρ.
- Χρησιμοποιείτε το καλοριφέρ πάντα και μόνο σε όρθια θέση.
- Αν το ηλεκτρικό καλώδιο έχει πάθει ζημιά, πρέπει να αντικατασταθεί από τον κατασκευαστή ή από το Σέρβις ή πάντως από έναν ηλεκτρολόγο, ώστε να προληφθεί πάσης φύσεως κίνδυνος.
- Την πρώτη φορά που θα χρησιμοποιήσετε τη συσκευή, αφήστε την να λειτουργήσει στη μέγιστη ισχύ τουλάχιστον για 2 ώρες. Κατά τη διάρκεια της λειτουργίας φροντίστε για τον καλό αερισμό του δωματίου για να εξαλειφθεί η οσμή "καινούργιου" που ελευθερώνει η συσκευή.
- Οι τριγμοί που ακούγονται κατά την πρώτη χρήση της συσκευής είναι απόλυτα φυσιολογικοί.
- Η συσκευή δεν πρέπει να συνδέεται κάτω από μια μόνιμη πρίζα.
- Το δοχείο της συσκευής περιέχει σταθερή ποσότητα λαδιού και οι επισκευές που απαιτούν το άνοιγμά του πρέπει να εκτελούνται μόνο από τον κατασκευαστή ή από το Σέρβις του. Σε περίπτωση διαρροής λαδιού απευθυνθείτε στον κατασκευαστή ή στο Σέρβις.
- Σε περίπτωση διάλυσης της συσκευής τηρείστε τις διατάξεις σχετικά με τη διάθεση του λαδιού.
- Μην χρησιμοποιείτε αυτή τη συσκευή σε δωμάτια με εμβαδόν μικρότερο από 4 m<sup>2</sup>.

## 1. GENERELT

Fjern emballagen fra apparatet; vend det om og stil det på polystyrenplasten. Kontrollér at hverken forsyningsledningen eller apparatet er blevet beskadiget under transporten. Tænd ikke for apparatet, hvis det er beskadiget.

## 2. MONTERING AF STØTTEFØDDER

Fjern polystyrenemballagen fra støtteben og hjul. Før hjulene ind i støttebenets tap, og tryk dem helt i bund, indtil der høres et klik (fig. 1). Træk herefter i hjulene for at sikre, at de sidder ordentligt fast.

På nogle modeller er hjulene allerede monterede på støttebenets tap.

Monter støttebenene ved hjælp af den dertil beregnede gevindstang og de respektive vingemøtrikker fornedet på radiatoren, kun mellem de udvendige elementer som vist på figur 2-3-4.

De medleverede støtteben skal henholdsvis monteres som vist på figur 5 eller 6, alt efter om de er af type **A** eller **B**.

### MODELLER MED "EASY WHEEL" SYSTEM

Stil radiatoren på hovedet på et stykke stof eller et andet blødt underlag, således at lakken ikke beskadiges. Klap hjulene helt ud ved at dreje dem udadtil (Fig. 7).

Stil radiatoren rigtigt igen.

### GIV AGT

Radiatoren skal altid stå lodret, når den er i funktion (hjulene nede, styreanordningerne oppe). Hvis den stilles på hvilken som helst anden måde, kan der opstå faresituationer!

## 3. ELEKTRISK TILSLUTNING

- Før der tændes for apparatet, skal man nøje kontrollere, om spændingsangivelsen på typepladen svarer til den lokale netspænding, samt om stikkontakten og forsyningslinien passer til den forventede belastning.
- SLUT KUN RADIATOREN TIL ET STIK MED EN VELFUNKERENDE JORDFORBINDELSE.
- Dette apparat er i overensstemmelse med Direktivet 89/336/EØF og Ministerdekretet 476/92 vedrørende elektromagnetisk kompatibilitet.

## 4. BRUGSANVISNING

### Tænding

Sæt stikket i stikkontakten, sæt termostaten helt over på maksimum, så den spærres, og tænd for apparatet med kontakten/-erne ifølge angivelserne i punkt a) – b).

#### a) Modeller med én kontakt (1 styrke)

- tasten i stilling "I" = samlet styrke tilkoblet (signallampen lyser)
- tasten i stilling "O" = slukket (signallampen er slukket)

#### b) Enheder med tre varmeindstillinger:

- én tast i stilling "I" = minimal styrke (signallampen lyser)
- én tast i stilling "II" = gennemsnitlig styrke (signallampen lyser)
- begge taster i stilling "I" "II" = maksimal styrke (signallamperne lyser)

### Regulering af termostaten

Når man opnår den ønskede temperatur i omgivelserne, skal man langsomt dreje termostaten mod uret, indtil den røde signallampe slukkes (eller indtil man når stillingen, hvor der høres et "klik") og ikke længere.

Den således fastsatte temperatur reguleres automatisk og opretholdes konstant af termostaten.

### Frostfunktion

Når termostaten står på \*, og der er trykket på kontakterne, opretholder apparatet en temperatur på cirka 5°C i omgivelserne, hvorved det med et minimalt energiforbrug undgår, at temperaturen nærmer sig frysepunktet

#### c) Modeller med programmeringsfunktion (Timer) 24 timer (fig. 8)

Programmeringen af varmeapparatet foretages på følgende måde:

- Se hvad klokken er på et ur. Hvis vi går ud fra, at klokken er 10, skal man dreje program-

- meringsanordningens nummererede skive med uret, indtil den står på 10, og man ser pil-indikatoren ▲ på programmeringsanordningen.
- Indstil de tidsintervaller, apparatet skal fungere i, ved at presse hakkene ind mod midten. Hvert hak svarer til et tidsrum på 15 min.
- Nu ser man nogle afsnit, der svarer til de indstillede funktionstider.
- På denne måde fungerer radiatoren automatisk hver dag i det programmerede tidsrum (Vigtigt: Stikket skal altid være sat i stikkontakten).
  - Hvis man ønsker at ændre på programmeringen, behøver man blot sætte hakkene tilbage til udgangsstillingen og programmere de ny funktionstider.
  - Hvis man ønsker at lade apparatet fungere uden programmering, skal samtlige hak presses ind mod midten. I dette tilfælde slukkes apparatet fuldstændigt ved at slukke for kontakterne og trække stikket ud af stikkontakten for at undgå, at programmeringsanordningen bliver ved med at fungere formålsløst

## TURBOOPVARMNING

Nogle modeller er forsynede med termoventilation, som hurtigere opvarmer rummet. Denne funktion startes ved at trykke på tasten i stilling . Vigtigt: En sikkerhedsanordning udløses og slukker for apparatet i tilfælde af overophedning på grund af støvsamling på luftind- og udstrømningsristene. Det sættes i gang igen ved at trække stikket ud af stikkontakten, vente indtil apparatet køler af, rense luftind- og udstrømningsristene med en støvsuger, tilslutte apparatet netforsyningen og derefter tænde for det igen.

## 5. VEDLIGEHOLDELSE

Før der foretages hvilket som helst indgreb, skal man trække stikket ud af stikkontakten og vente, indtil radiatoren bliver kold. Den elektriske olie radiator kræver ingen særlig vedligeholdelse. Man behøver blot støve den af med en blød, tør klud. Der må under ingen omstændigheder anvendes skuremidler eller opløsningsmidler. Fjern om nødvendigt ophobet snavs med en støvsuger.

## 6. ADVARSLER



**VIGTIGT:** For at undgå overophedning må apparatet under ingen omstændigheder tildækkes under drift, da dette vil forårsage en farlig temperaturstigning.

**Hvis dette påbud ikke overholdes, afbryder en sikkerhedsanordning radiatorens drift. For at sætte apparatet i funktion igen, er det nødvendigt at henvende sig til det nærmeste servicecenter.**

- Radiatoren må ikke anvendes lige i nærheden af badekar, brusekabiner eller -nicher, håndvaske eller svømmebassiner.
- Radiatoren må ikke anvendes til at tørre vasketøj, og forsyningsledningen må ikke lægges hen over de varme elementer.
- Radiatoren må udelukkende anvendes i lodret stilling.
- Hvis forsyningskablet er beskadiget, skal det udskiftes af producenten eller dennes Serviceassistance eller under alle omstændigheder af en person med tilsvarende kvalifikation for at undgå enhver form for risiko.
- **Når apparatet tages i brug første gang, skal man lade det fungere ved maksimal styrke i mindst 2 timer. Mens dette gøres, skal der sørges for god udluftning i rummet for at fjerne lugten "af nyt", som apparatet udsender.**
- Det er fuldstændigt normalt, at man hører "knirkelyde" fra apparatet, når det tages i brug første gang.
- Apparatet må ikke placeres lige under en fast stikkontakt.
- Dette apparats beholder er fyldt med helt nøjagtigt den nødvendige oliemængde, og de reparationer, der kræver, at denne beholder åbnes, skal foretages af fabrikanten eller et autoriseret servicecenter. I tilfælde af olieudslip bedes De henvende Dem til fabrikanten eller et autoriseret servicecenter.
- Hvis apparatet kasseres, skal man overholde lovbestemmelserne vedrørende bortskaffelse af olie.
- Dette apparat må udelukkende anvendes i rum med et grundareal på mindst 4 m<sup>2</sup>.

## 1. ALLMÄNT

Ta ut radiatorn ur förpackningen och lägg den upp och ner på polystyrenskydden. Kontrollera att sladden är hel och att radiatorn inte har skadats under transporten. Använd inte radiatorn om den är skadad.

## 2. MONTERING AV FÖTTERNA

Ta ut fötterna och hjulen ur polystyrenemballaget. Sätt in hjulen i fötternas tappar och tryck tills ett klickande ljud hörs (fig. 1). Kontrollera att hjulen sitter fast ordentligt genom att dra i dem.

På somliga modeller är hjulen redan monterade på fötternas tappar.

Montera fötterna med hjälp av det gängade staget och vingmuttrarna på de yttersta elementen på radiatorns undersida som i figurerna 2-3-4.

Montera fötterna i enlighet med figur 5 eller 6, beroende på om fötter av typ **A** eller typ **B** medföljer.

## MODELLER MED "EASY WHEEL"-SYSTEMET

Vänd radiatorn upp och ned på en trasa eller annat mjukt underlag så att inte lackeringen skadas.

Öppna hjulen helt genom att vrida dem utåt (fig. 7).

Sätt tillbaka radiatorn på plats.

### OBS:

Radiatorn ska alltid vara placerad vertikalt när den används (hjulen nedåt, kommandona uppåt).

Det kan vara farligt att använda den placerad på något annat sätt!

## 3. ELEKTRISK ANSLUTNING

- Kontrollera noggrant att nätspänningen motsvarar det värde i V som anges på apparaten och att eluttaget och elsladden är anpassade för belastningen i fråga innan kontakten sätts i.
- RADIATORN FÅR ENDAST ANSLUTAS TILL KORREKT JORDADE UTTAG.
- Denna apparat överensstämmer med direktiv 89/336/EEG och italiensk lag 476/92 om elektromagnetisk kompatibilitet.

## 4. ANVÄNDNING

### Igångsättning

Sätt i stickproppen. Sätt termostaten i maximiläget och sätt på radiatorn med strömbrytaren/strömbrytarna, enligt anvisningarna i punkterna a) och b).

#### a) Modeller med en strömbrytare (1 effektläge)

- knappen i läge "I" = full effekt inkopplad (signallampan lyser)
- knappen i läge "O" = avstängd (signallampan släckt)

#### b) Modeller med två strömbrytare (3 effektlägen)

- en knapp i läge "I" = minimieffekt (signallampan lyser)
- en knapp i läge "II" = medeleffekt (signallampan lyser)
- båda knapparna i läge "I" respektive "II" = maximieffekt (signallamporna lyser)

### Inställning av termostaten

Vrid långsamt termostaten motsols tills kontrolllampan släcks (eller tills du hör ett klick), inte längre, när rummet har uppnått önskad temperatur.

Termostaten kommer då automatiskt att ställa in och bibehålla den temperatur som på så sätt har fastställts.

### Frostskyddsfunktion

När termostaten står i läge \* och strömbrytarna är påslagna bibehåller apparaten en omgivningstemperatur på cirka 5 °C och förhindrar frost med en minimal energiförbrukning.

#### c) Modeller med 24 timmars kopplingsur (timer) (fig.8)

Gå till väga enligt följande för att programmera uppvärmningen:

- Se efter hur mycket klockan är. Om vi antar att klockan är 10 vrider du timerns sifferförsedda skiva medsols tills visaren "▲" på timern pekar på talet 10.
- Ställ in de tidsperioder under vilka radiatorn ska vara påslagen genom att trycka in kuggarna mot mitten. Varje kugge motsvarar 15 minuter.



- Du kan nu se de sektorer som utvisar de perioder under vilka radiatorn ska vara påslagen.
- Med denna inställning fungerar radiatorn automatiskt varje dag under inprogrammerad tid (OBS: stickproppen måste alltid sitta i).
  - För att ändra programmeringen sätter du bara tillbaka kuggarna i utgångsläget och ställer in nya driftsperioder.
  - Om radiatorn ska fungera utan programmering trycker du in alla kuggarna mot mitten. I detta fall måste du för att stänga av radiatorn helt förutom att stänga av strömbrytarna också dra ur stickproppen för att undvika att kopplingsuret går i onödan.

### TURBOUPPVÄRMNING

En del modeller är försedda med en värmefläkt som värmer upp rummet snabbare. Starta denna funktion genom att sätta knappen i läge . Viktigt: en säkerhetsanordning ingriper och stänger av apparaten vid överhettning till följd av att damm har ansamlats på luftintaget eller luftutsläppet. Dra ut stickproppen ur uttaget och låt apparaten svalna. Rengör luftintaget och -utsläppet med en dammsugare. Anslut sedan apparaten till elnätet igen och sätt på den.

### 5. UNDERHÅLL

Dra ut stickproppen ur eluttaget innan du utför någon form av underhåll och vänta tills radiatorn är kall. Den oljefyllda elradiatorn fordrar inget särskilt underhåll. Det räcker att damma den med en mjuk och torr trasa. Använd aldrig skurpulver med slipverkan eller lösningsmedel. Avlägsna eventuella smutsansamlingar med dammsugare om så erfordras.

### 6. VARNINGAR



**VIKTIGT:** Täck aldrig över apparaten när den är igång, eftersom detta kan orsaka en farlig temperaturhöjning och därmed överhettning.

**Om detta inträffar stänger en säkerhetsanordning av radiatorn. För att återställa radiatorn så att du kan använda den igen måste du kontakta en serviceverkstad.**

- Använd inte radiatorn i omedelbar anslutning till badkar, duschar, tvättställe eller simbassänger.
- Använd inte radiatorn för att torka tvätt och låt inte elsladden vila mot varma delar.
- Använd bara radiatorn i vertikal position.
- Om elsladden är skadad ska den för att undvika fara bytas ut av tillverkaren, dennes serviceverkstad eller annan person med motsvarande kunskaper.
- **Låt radiatorn gå med maximal effekt i minst två timmar vid första igångsättningen. Vädra rummet ordentligt under denna tid för att få bort den lukt som kan uppstå i nya apparater.**
- Det är helt normalt att radiatorn ger ifrån sig gnisslande ljud vid första igångsättningen.
- Radiatorn får inte placeras omedelbart under ett fast eluttag.
- Radiatorns behållare är fylld med exakt oljemängd och eventuella reparationer som innebär att den måste öppnas får endast utföras av tillverkaren eller av denne auktoriserad serviceverkstad. Kontakta tillverkaren eller av denne auktoriserad serviceverkstad vid oljeläckage.
- Följ bestämmelserna för avfallshantering av olja om du ska skrota radiatorn.
- Använd inte denna radiator i rum som är mindre än 4 m<sup>2</sup>.

## 1. GENERELLE INSTRUKSJONER

Ta apparatet ut av emballasjen, snu det opp ned, og plasser det på emballasje-materiellet. Kontroller at enheten ikke er blitt skadet under transport og at ledningen er intakt. Ikke bruk apparatet dersom det er skadet.

## 2. MONTERING AV FOT

Ta apparatets føtter og hjul ut av emballasjen. Sett fast hjulene i støtteaksen på hver for. Trykk til du hører et klikk (fig. 1). Trekk i hvert hjul for å kontrollere at hjulene er forsvarlig festet.

Noen modeller har hjul som allerede er montert på fotens støtteakse.

Monter føttene med den tilhørende gjengede trekkstangen og vingemutterne, på den nedre delen av radiatoren. Monteres kun mellom de ytterste elementene som vist på fig. 2-3-4.

Avhengig av den typen fot som følger med apparatet (**A** eller **B**), må man velge korrekt framgangsmåte for montering som vist i figurene 5 og 6.

### MODELLER UTSTYRT MED "EASY WHEEL"-SYSTEMET

Sett radiatoren opp-ned på en matte eller en annen myk overflate for å unngå striper i lakken. Åpne hjulene fullstendig ved å svinge dem utover (fig. 7).

Sett radiatoren tilbake i normal posisjon.

### VÆR FORSIKTIG

Bruk alltid radiatoren i loddrett posisjon (hjulene nedover, betjeningspanel øverst)

Alle andre posisjoner kan føre til at farefylte situasjoner oppstår!

## 3. ELEKTRISK TILKOPLING

- Før stikk-kontakten settes inn, må man kontrollere at antall volt tilsvarer med "V"- verdien som er angitt på apparatet, og at stikk-kontakt og strømtilførsel er tilpasset den belastningen apparatet krever.
- RADIATOREN MÅ KUN TILKOPLES JORDET STIKK-KONTAKT.
- Dette apparatet er konformt med Direktivet 89/336/EC vedrørende elektromagnetisk forenlighet.

## 4. FUNKSJON OG BRUK

### Start

Sett inn støpslet i stikk-kontakten. Still termostaten til høyeste nivå. Skru på radiatoren med bryterene (en eller flere) som indikert i pkt. a) og b).

#### a) Modeller med en bryter (1 varme-valg)

- Bryter i "I" stilling = full varme
- Bryter i "O" stilling = avstengt

#### b) Modeller med dobbelt bryter-sett (3 varme-valg)

- Høyre bryter i "I" stilling = lav varme
- Venstre bryter i "II" stilling = middels varme
- Begge brytere i "I" "II" stilling = maks. Varme

For å skru apparatet av, slås begge bryterene av, eller man drar støpslet ut av stikk-kontakten.

### Regulering av termostaten

Når den ønskede temperaturen i rommet har blitt nådd, må du dreie termostaten sakte mot klokken helt til lyset slår seg av (eller til posisjonen hvor du hører et "klikk"), men ikke lenger.

Temperaturen som er blitt valgt, vil på denne måten reguleres automatisk og holdes konstant av termostaten.

### Anti-frost-funksjon

Med termostaten i posisjonen \* og bryterne trykket inn vil apparatet holde en jevn temperatur på ca 5°C, og hindrer dermed frost med et minimalt energiforbruk.

#### c) Modeller med tidsinnstilling (TIMER) - 24 timer (fig.8)

Programmering av oppvarmingen gjøres på følgende måte:

- Kontrollér klokkeslettet på egen klokke. Dersom klokken er 10 vris tidsinnstillingskiven mot høyre inntil den indikerer 10 med pekeren ▲ som er festet på tidsinnstilleren.

- Still inn tidsintervallene man ønsker at radiatoren skal være påslått ved å trykke de sorte markørene mot sentrum av skiven. Hver markør tilsvarer en tidsperiode på 15 min. Samtidig vil intervallene radiatoren skal være påslått bli vist som sektorer.
- Radiatoren vil settes i gang automatisk hver dag ved de programmerte klokkeslettene (Viktig: stikk-kontakten må alltid være tilkopleet.).
- For å forandre programmeringen er det tilstrekkelig å sette markørene tilbake i opprinnelige stilling, for så å sette dem i deres nye tidsperioder.
- Dersom det ønskes at apparatet skal virke uten programmering, trykkes alle markørene mot sentrum av skiven. For nå å skru apparatet helt av, er det i tillegg til å slå av bryterene, nødvendig å trekke ut stikk-kontakten for å unngå unødvendig bruk av TIMEREN.

## “TURBO” VARMER

Noen modeller er utstyrt med en innebygd vifte som varmer opp rommet hurtigere. For å starte opp funksjonen trykkes bryteren inn i posisjonen .

Viktig: Når luftinntak eller -uttak blir blokkert av støv e.l. vil en sikkerhetsanordning slå av apparatet dersom det skulle bli for varmt. For å sette apparatet tilbake i normal stilling, dra ut støpslet, la apparatet kjøles ned, rens luftinntak og -uttak for hindrende materiell med en støvsuger, og sett så støpslet på plass igjen.

## 5. VEDLIKEHOLD

Dra alltid ut støpslet og la apparatet kjøles ned før du begynner noe vedlikeholdsarbeid.

Den elektriske oljefylte radiatoren har ikke behov for særskilt vedlikehold. Det er tilstrekkelig å tørke støv med en myk og tørr klut. Bruk aldri rensmiddel i pulver eller andre løsningsmiddel. Dersom det er nødvendig å fjerne konsentrert smuss e.l. kan f.eks. en støvsuger brukes.

## 6. MERKNADER



**VIKTIG:** For å unngå overoppheting, må apparatet aldri av noen grunn dekkes til under bruk, fordi dette kan føre til farlig temperaturstigning.

**Dersom dette ikke overholdes, avbryter en sikkerhetsanordning radiatorens funksjon. For igangsette apparatet igjen må du ta kontakt med teknisk assistanse.**

- Bruk ikke ovnen i umiddelbar nærhet av dusjer, badekar, vasker, svømmebasseng osv.
- Radiatoren må ikke brukes til tørking av undertøy. Ikke legg ledningen over varme elementer.
- Radiatoren må kun brukes i loddrett posisjon
- Hvis strømledningen er ødelagt, må den byttes ut av produsenten eller av teknisk servicesenter; og uansett av en kvalifisert person, for å unngå enhver risiko.
- **For å bli kvitt radiatorens karakteristiske lukt "rett fra fabrikken", settes apparatet på maksimum i minst 2 timer. Under denne operasjonen må rommet luftes godt.**
- Det er normalt at radiatoren gir fra seg "knake"-lyder under første gangs bruk.
- Apparatet må ikke plasseres under strømførende ledninger.
- Tanken i dette apparatet er fylt med et bestemt volum av olje. Alle reprasjoner som medføreråpning av tanken, må kun utføres av produsent eller av autorisert service-stasjon. Ved oljelekkasje, kontakt produsent eller en autorisert service-stasjon.
- Når man vil kvitte seg med apparatet er det nødvendig å følge gjeldende normer for avsetting av olje.
- Dette apparatet må ikke brukes i rom med flatinnhold som er mindre enn 4m<sup>2</sup>.

## 1. YLEISTÄ

Ota sähköpatteri pakkauksesta, käännä se ympäri ja aseta se polystyreenipalan päälle. Tarkista, ettei patteri tai virtajohto ole vahingoittuneet millään tavalla kuljetuksen aikana. Älä käytä laitetta, mikäli siinä ilmenee vikoja.

## 2. TUKIJALKOJEN ASENNUS

Poista tukijalat ja pyörät polystyreenipakkauksesta. Aseta pyörät tukijalan akseliin ja paina niitä loppuun saakka, kunnes ne napsahtavat paikoilleen (kuva 1). Varmista vetämällä, että pyörät ovat kunnolla paikoillaan.

Joissakin malleissa pyörät on asennettu jo tukijalan tappiin.

Asenna tukijalat tarkoitukseen olevaa rautaista kehystä ja siipimuttereita käyttämällä patterin alaosaan viimeisten osien väliin kuvissa 2-3-4 osoitetulla tavalla.

Suorita tukijalkojen asennus laitteen mukana toimitettujen tukijalkojen tyyppin (A tai B) mukaisesti seuraamalla joko kuvassa 5 tai kuvassa 6 annettuja ohjeita.

## 3. SÄHKÖKYTKENTÄ

- Tarkista ennen pistokkeen asettamista pistorasiaan, että huoneiston verkkojännite vastaa laitteen arvokilvessä arvolla V osoitettua jännitettä ja että sekä pistorasia, että sähkölaitteisto on mitoitettu patterin vaatimalle kuormitukselle.
- PATERIN SAA LIITTÄÄ AINOASTAAN MAADOITETTUUN PISTORASIAAN.
- Tämä laite vastaa sähkömagneettisia määräyksiä koskevan EU:n direktiivin 89/336 sekä Italiasa päivätyn lain 476/92 vaatimuksia.

### “EASY WHEEL” JÄRJESTELMÄLLÄ VARUSTETUT MALLIT

Käännä sähköpatteri ympäri kankaan tai muun pehmeän pinnan päälle siten, ettei maalipinta pääse vahingoittumaan. Aukaise pyörät kokonaan kääntämällä niitä ulospäin (Kuva 7).

Aseta patteri takaisin oikeaan asentoonsa.

### HUOMIO

Käytä sähköpatteria ainoastaan pystyasennossa (pyörät alhaalla, säätimet ylhäällä).

Patterin käyttäminen muissa asennoissa voi aiheuttaa vaaratilanteita!

## 4. TOIMINTA JA KÄYTTÖ

### Käynnistys

Aseta pistoke pistorasiaan, käännä termostaatti loppuun saakka maksimiasentoon ja kytke patteri päälle kohdissa a) - b) osoitetulla tavalla näppäintä/näppäimiä käyttämällä.

#### a) Yhdellä katkaisimella varustetut mallit (1 teho):

- näppäin asennossa “I” = teho päällä (merkkivalo palaa)
- näppäin asennossa “O” = laite sammuneena (merkkivalo ei pala)

#### b) kolmella lämmön säädöllä varustetut mallit:

- ainoastaan yksi näppäin asennossa “I” = matala lämpö (merkkivalo palaa)
- ainoastaan yksi näppäin asennossa “II” = keskilämpö (merkkivalo palaa)
- kummatkin näppäimet asennossa “I” “II” = korkea lämpö (merkkivalot palavat)

### Termostaatin säätö

Kun huone on saavuttanut halutun lämpötilan, käännä termostaattia vastapäivään hitaasti aina siihen saakka, kunnes merkkivalo sammuu (tai kun kuulet naksahduksen). Älä käännä termostaattia tämän rajan ylitse.

Termostaatti säätää ja säilyttää näin asetetun lämpötilan automaattisesti tässä arvossa.

### Jäätymisen esto

Aseta termostaatti asentoon \* ja paina katkaisimet alas, jolloin patteri pitää huoneen lämpötilan noin 5°C lämpöasteessa. Näin jäätymiseltä vältytään jo erittäin pienellä virrankulutuksella.

#### c) 24-tunnin ajastimella (timer) varustetut mallit (kuva 8).

Suorita lämmityksen ohjelmointi seuraavasti

- Tarkista kellonaika. Jos se on esim. 10, kierrä ajastimen numerolevyä myötäpäivään, kunnes siinä oleva numero 10 asettuu ajastimessa olevan osoitinnuolen ▲ kohdalle.

- Säädä aikaväli, jolloin haluat laitteen toimivan työntämällä ajastimen hammaslovia keskustaa kohden. Jokainen hammaslovi vastaa 15 min toimintajaksoa. Näin voit nähdä selvästi alueet, jolloin patteri toimii.
- Tällä tavalla ohjelmoituna patteri toimii automaattisesti joka päivä kyseisenä ajanjaksona. (Tärkeää: Varmista, että pistoke on kiinni pistorasiassa).
- Voit vaihtaa ohjelmointia yksinkertaisesti asettamalla ajastimen hammaslovet takaisin alkuperäiseen asentoonsa, jonka jälkeen voit ohjelmoida toimintajakson uudelleen.
- Mikäli haluat käyttää laitetta ilman ajastinta, työnnä kaikki hammaslovet keskustaa kohden. Kytke tässä tapauksessa patterin katkaisimet pois päältä ja varmista, että pistoke on irrotettu pistorasiasta, jotta vältyt ajastimen turhalta toiminnalta.

## “TURBO” LÄMMITYS

Jotkin mallit on varustettu tuuletinlämmittimillä, jonka avulla huone saadaan lämpenemään nopeammin. Voit käynnistää tämän toiminnon painamalla näppäimen asentoon .

**Tärkeää:** Turvalaite laukeaa ja sammuttaa patterin, mikäli ilman imu- ja poistoristikot ovat pölyn tukkimat ja laite pääsee ylikuumenemaan. Irrota tällöin pistoke pistorasiasta, anna laitteen jäähtyä, puhdista ilman imu- ja poistoristikot pölynimurilla, jonka jälkeen voit kytkeä patterin uudelleen sähköverkkoon ja käynnistää sen

## 5. HUOLTO

Irrota pistoke pistorasiasta ja odota, että sähköpatterin on jäähtynyt ennen minkään huoltotoimenpiteen aloittamista. Öljytäyteinen sähköpatterin ei kaipaa mitään erityistä huoltoa. Poista sen päälle kerääntynyt pöly yksinkertaisesti kuivalla ja pehmeällä pyyhkeellä. Älä koskaan käytä pesu- tai hankausaineita. Poista kerääntynyt lika tarvittaessa pölynimurilla.

## 6. VAROITUKSIA



**TÄRKEÄÄ:** Ylikuumenemisen välttämisen kannalta on tärkeää, ettet missään tapauksessa peitä laitetta käytön aikana, sillä tämä saattaisi nostaa sen lämpötilan vaarallisen korkeaksi.

**Tämän ohjeen laiminlyömissä yhteydessä turvalaite katkaisee sähköpatterin toiminnan. Ota tässä tapauksessa yhteys huoltoliikkeeseen, joka voi palauttaa sähköpatterin toiminnan.**

- Älä käytä laitetta kylpyammeiden, suihkujen, pesualtaiden, uima-altaiden jne. läheisyydessä.
- Älä kuivaa pyykkiä sähköpatterin päällä ja varmista, ettei virtajohto kosketa kuumia pintoja.
- Käytä laitetta ainoastaan pystyasennossa.
- Anna vahingoittuneen virtajohtojen vaihto valmistajan, valtuutetun teknisen huoltopalvelun tai vastaavan ammattipätevyden omaavan henkilön suorittavaksi, jotta vältyt mahdollisilta onnettomuuksilta.
- **Sähköpatterin ensikäytön yhteydessä syntyvän epämiellyttävän hajun poistamiseksi se on asetettava ainakin 2 tunniksi maksimitaholle. Tuuleta huone tämän toimenpiteen aikana, jotta patterin kehittämä ”uuden” tuoksu saadaan poistettua.**
- Ensimmäisen käytön aikana laitteesta kuuluvat naksahdukset ovat normaaleja.
- Laitetta ei saa asettaa suoraan kiinteään pistorasian alapuolelle.
- Tämän laitteen säiliö on täytetty tietyllä määrällä öljyä. Tämän vuoksi kaikki säiliön avaamista vaativat korjaukset saa tehdä ainoastaan valmistaja tai sen valtuuttama huoltoliike. Jos öljyä vuotaa, ota yhteys valmistajaan tai sen valtuuttamaan huoltoliikkeeseen.
- Noudata laitteen mahdollisen romutuksen yhteydessä öljyn hävitystä koskevia määräyksiä.
- Tätä laitetta ei saa käyttää alle 4 m<sup>2</sup> lattia-alan huoneissa.

## 1. ОБЩИЕ СВЕДЕНИЯ

Выньте прибор из коробки, переверните его, после чего установите его на пенопласт.

Проверьте сохранность кабеля питания, а также убедитесь, что во время перевозки прибор не повредился.

Не включайте прибор, если он поврежден.

## 2. УСТАНОВКА НОЖЕК

Выньте ножки и колесики из упаковки из полистирола. Установите колесики на оси ножек и нажмите до упора до щелчка, рис. 1. Потянув, убедитесь, что колесики закреплены надежно.

Некоторые модели оснащены колесиками, уже установленными на оси ножек.

Закрепите ножки при помощи специальных скоб с резьбой и барашковых гаек на нижней части радиатора только между его внешними последними элементами, как показано на рис. 2-3-4.

В зависимости от прилагаемых ножек типа **A** или типа **B** произведите их установку, как показано на рис. 5 или 6.

### Модель с установленными складными колесиками

Переверните радиатор и поставьте на ткань или другую мягкую поверхность, чтобы не повредить окраску. Полностью разверните колесики, повернув их в наружную сторону, рис. 7.

Установите радиатор в рабочее положение.

### ВНИМАНИЕ

Используйте радиатор только в вертикальном положении (колесики внизу, управление наверху). Любое другое положение может создать опасную ситуацию.

## 3. ПОДКЛЮЧЕНИЕ ЭЛЕКТРОЭНЕРГИИ

- До того, как вилка будет вставлена в розетку электропитания, убедитесь, что напряжение в сети электропитания вашего помещения соответствует значению напряжения, указанному на приборе, и что розетка линии электропитания рассчитана на требуемую мощность.
- **ПОДКЛЮЧАЙТЕ РАДИАТОР ТОЛЬКО К РОЗЕТКЕ, ОСНАЩЕННОЙ НАДЕЖНЫМ ЗАЗЕМЛЕНИЕМ.**
- Данный прибор соответствует Директиве ЕС 89/336 о распространении радиопомех и Законодательному декрету 476/92 о электромагнитной совместимости.

## 4. ФУНКЦИОНИРОВАНИЕ И ЭКСПЛУАТАЦИЯ

### Включение

Вставьте вилку в розетку электропитания; передвиньте терморегулятор в положение максимума; включите радиатор при помощи переключателя (переключателей) в последовательности, указанной в пунктах а и б.

#### а) Модели с одиночным переключателем (одна мощность)

- кнопка в положении "I" – работа на полную мощность (горит индикаторная лампа)
- кнопка в положении "O" – выключен (индикаторная лампа не горит)

#### б) Модели с двойным выключателем (3 мощности)

- кнопка в положении "I" – минимальная мощность (горит индикаторная лампа)
- кнопка в положении "II" – средняя мощность (горит индикаторная лампа)
- обе кнопки в положении "II" "II" – максимальная мощность (горят индикаторы)

### Регулировка терморегулятора

Когда температура в помещении достигнет требуемой, медленно поверните терморегулятор против часовой стрелки до отключения светового индикатора (или до положения, сигнализируемого щелчком), но не далее.

Установленная таким образом температура будет автоматически регулироваться прибором и поддерживаться на постоянном уровне.

### Функция предотвращения замерзания

Если ручка терморегулятора находится в положении \* и переключатели нажаты, температура в помещении при минимальном расходе электроэнергии поддерживается на уровне около 5°C.

## в) Модели с программатором (таймером) на 24 часа, рис. 8

Для программирования нагрева выполните следующее:

- Посмотрите сколько времени показывают ваши часы. Предположим, что сейчас 10 часов, поверните диск с цифрами программатора по часовой стрелке до совмещения цифры 10 с указателем ▲ нанесенным на программатор.
- Установите периоды времени, когда вы хотите, чтобы прибор работал, передвинув зубчики таймера в центр. Каждый зубчик соответствует периоду, длительностью 15 минут. После этого будут видны сектора, которые соответствуют времени работы.
- Настроенный таким образом радиатор каждый день автоматически будет повторять запрограммированный режим (обратите внимание: вилка должна быть постоянно вставлена в розетку электропитания).
- Для изменения программирования установите зубчики в первоначальное положение и задайте новые периоды работы.
- Если вы хотите, чтобы прибор работал без программирования, передвиньте в центр все зубчики. В таком случае для полного выключения прибора, кроме выключения переключателей, для того, чтобы предотвратить бесполезную работу программатора, необходимо вынуть вилку из розетки.

## ТУРБО НАГРЕВ

Некоторые модели оснащены тепловентилятором, который позволяет нагреть комнату быстрее. Для того, чтобы включить работу функции, переведите кнопку в положение . Обратите внимание: устройство обеспечения безопасности выключит прибор в случае перегрева, вызванного аккумуляцией пыли на решетках входа и выпуска воздуха. Перед повторным включением извлеките вилку из розетки, дайте прибору остыть, пылесосом очистите решетку подачи и выпуска воздуха, затем вновь подключите прибор к электропитанию и включите его.

## 5. УХОД

До выполнения операций по уходу или чистке выньте вилку из розетки электропитания и дождитесь охлаждения прибора. Электрический радиатор не требует специального обслуживания. Достаточно мягкой и сухой тканью протереть пыль. Ни в коем случае не используйте абразивные порошки или растворители. При необходимости удаления скопления пыли воспользуйтесь пылесосом.

## 6. МЕРЫ ПРЕДОСТОРОЖНОСТИ



**ОБРАТИТЕ ВНИМАНИЕ:** для того, чтобы избежать перегрева, ни в коем случае не накрывайте прибор во время работы, так как это вызовет опасное повышение температуры.

**Если это правило не соблюдается, устройство обеспечения безопасности выключит радиатор. Для того, чтобы он вновь начал работать, необходимо обратиться в сервисную службу.**

- Не пользуйтесь радиатором в непосредственной близости от душа, ванны, раковины, бассейна и т.д.
- Не пользуйтесь радиатором для сушки белья, не кладите шнур электропитания на нагретые части.
- Используйте радиатор только в вертикальном положении.
- Если шнур питания поврежден, он должен быть заменен производителем или его сервисной технической службой или, в любом случае, квалифицированным специалистом, что позволит избежать любого риска.
- **При первом включении дайте прибору поработать на максимальной мощности в течение минимум 2 часов. Во время этой операции хорошо проветривайте помещение для того, чтобы удалить запах "нового прибора", который от него исходит.**
- Абсолютно нормально, если прибор при первом включении будет потрескивать.
- Прибор не должен находиться непосредственно под розеткой электропитания.
- Резервуар этого прибора наполнен определенным количеством масла, и ремонт, который требует его открытия, должен выполняться только производителем или его сервисной службой. В случае утечки масла, свяжитесь с производителем или его сервисной службой.
- В случае уничтожения прибора необходимо соблюдать соответствующие законы, касающиеся утилизации масла.
- Не используйте прибор в помещении с площадью меньше 4 м<sup>2</sup>.



## 1. INFORMACJE OGÓLNE

Urządzenie należy wyjąć z opakowania, przewrócić, a następnie ułożyć na styropianie. Sprawdzić czy kabel zasilający jest nienaruszony i czy urządzenie nie zostało uszkodzone w trakcie transportu.

Urządzenia nie należy włączać, jeżeli jest uszkodzone.

## 2. MONTAŻ NÓŻEK

Wyjąć nóżki i kółka ze styropianu wypełniającego opakowanie. Kółka wsunąć do sworzni nóżki i maksymalnie docisnąć, aż usłyszymy kliknięcie (rys. 1). Upewnić się pociągając za kółka czy zostały prawidłowo zamocowane. W niektórych modelach kółka zostały już zamontowane w sworzni nóżki.

Nóżki należy zamontować przy pomocy odpowiedniego gwintowanego zaczepu i stosownych nakrętek motylkowych w dolnej części grzejnika do ostatniego i przedostatniego żeberka, jak pokazano na rysunkach 2-3-4. Drugi rodzaj załączonych podnóżków, typu **A** lub typu **B**, należy prawidłowo zamontować zgodnie z rysunkami 5 lub 6.

### Model ze składanymi kółkami już zamontowanymi

Odwrócić grzejnik na dywan lub innej miękkiej powierzchni, aby uniknąć porysowania lakieru.

Wyjąć kółka poprzez pociągnięcie ich na zewnątrz (Rys. 7). Ustawić grzejnik w normalnej pozycji.

### UWAGA

Korzystając z urządzenia ustawionego zawsze w pozycji poziomej (kółka na dole, klawisze na górze).

Jakiegokolwiek inne ustawienie może powodować niebezpieczne sytuacje podczas użytkowania.

## 3. PODŁĄCZENIE ELEKTRYCZNE

- Przed włożeniem wtyczki do gniazdka zasilającego należy sprawdzić, czy napięcie w domowej sieci elektrycznej odpowiada napięciu podanemu w woltach na urządzeniu, a także czy gniazdko zasilające i linia zasilająca posiadają wymagane obciążenie.
- GRZEJNIK NALEŻY PODŁĄCZAĆ WYŁĄCZNIE DO GNIAZDEK WYPOSAŻONYCH W SKUTECZNE UZIEMIENIE.
- Niniejsze urządzenie jest zgodne z dyrektywą 89/336/CEE i z Dekretem Ministerialnym 476/92 dotyczącym zgodności elektromagnetycznej.

## 4. DZIAŁANIE I UŻYTKOWANIE

### Włączenie

Wtyczkę należy włożyć do gniazdka zasilającego, termostat przesunąć do maksymalnej pozycji i włączyć grzejnik przy pomocy włącznika/włączników, zgodnie ze wskazówkami podanymi w punktach a) – b).

#### a) Modele z pojedynczym włącznikiem (1 poziom mocy)

- przycisk w pozycji "I" = włączona cała moc (lampka kontrolna świeci)
- przycisk w pozycji "O" = grzejnik wyłączony (lampka kontrolna wyłączona)

#### b) Modele z podwójnym włącznikiem (3 moce)

- przycisk w pozycji "I" = całkowita moc (lampka zapalona)
- przycisk w pozycji "II" = moc pośrednia (lampka zapalona)
- oba przyciski w pozycji "I" "II" = maksymalna moc (lampka zapalona)

### Regulacja termostatu

Kiedy temperatura otoczenia osiągnie żądany poziom, należy powoli przesunąć termostat w kierunku przeciwnym do ruchu wskazówek zegara, dopóki nie zgaśnie lampka sygnalizacyjna (lub nie usłyszymy kliknięcia). Tak ustawiona temperatura będzie regulowana automatycznie i stale utrzymywana przez termostat.

### Funkcja zapobiegania zamrożeniu

Z termostatem w pozycji \* i naciśniętymi włącznikami urządzenie utrzymuje temperaturę około 5 stopni, uniemożliwiając zamrożenie przy minimalnym zużyciu energii.

#### c) Modele z programatorem (Timer) 24 godziny (rys. 8)

Aby zaprogramować ogrzewanie, postępować w następujący sposób:

- Sprawdzić godzinę na zegarku. Zakładając, że jest 10, przesunąć zgodnie z ruchem wskazówek zegara numerowaną tarczę programatora tak, aby numer 10 na tarczy pokrywał się ze wskaźnikiem ▲ na programatorze.
- Ustalić okresy czasu, w których urządzenie ma działać, przesuwając ząbki do środka. Każdy ząbek odpowiada jednemu kwadransowi (15 min.).

- W ten sposób będą widoczne przedziały, które odpowiadają okresom działania.
- Tak ustawiony grzejnik będzie działał automatycznie codziennie w zaprogramowanych godzinach. (Ważne: wtyczka musi być cały czas włożona do gniazdka).
  - Aby zmienić program, wystarczy ustawić ząbki w początkowej pozycji i ustalić nowe okresy działania.
  - Jeśli chcemy, aby urządzenie działało bez programatora, musimy przesunąć do środka wszystkie ząbki. W tym przypadku, aby całkowicie wyłączyć urządzenie, należy - po zgaszeniu wyłączników
  - wyjąć wtyczkę z gniazdka w celu uniknięcia bezużytecznego działania programatora.

## TURBOGRZEWANIE

Niektóre modele wyposażone są w termowentylację, która nagrzewa pomieszczenie szybciej. Aby ustawić takie działanie, włączyć przycisk .

Ważne: bezpiecznik wyłącza urządzenie w przypadku przegrzania spowodowanego osiadaniami pyłu na kratce przy wylocie i wlocie powietrza. Przed ponownym włączeniem wyjąć wtyczkę z gniazdka, poczekać aż urządzenie ostygnie, wyczyścić kratkę wylotu i wlotu powietrza odkurzaczem, po czym podłączyć urządzenie do sieci i włączyć.

## 5. KONSERWACJA

Przed każdą interwencją wyjąć wtyczkę z gniazdka elektrycznego i poczekać, aż grzejnik ostygnie.

Elektryczny grzejnik olejowy nie wymaga szczególnej konserwacji. Wystarczy odkurzać go miękką, suchą ściereczką. Nigdy nie stosować proszków ani rozpuszczalników. Jeśli jest to konieczne, czyścić większe zabrudzenia odkurzaczem.

## 6. UWAGI

**WAŻNE:** Aby uniknąć przegrzania, w żadnym wypadku nie należy przykrywać urządzenia w trakcie działania, ponieważ mogłoby to spowodować niebezpieczny wzrost temperatury.



**W przypadku nieprzestrzegania powyższego zalecenia, urządzenie zabezpieczające przerwie działanie grzejnika. Aby urządzenie zaczęło ponownie działać, konieczna jest interwencja serwisu technicznego.**

- Nie używać grzejnika w pobliżu wanien, pryszniców, zlewów czy basenów.
- Nie używać grzejnika do suszenia bielizny, nie kłaść kabla zasilającego na gorących powierzchniach.
- Używać grzejnika wyłącznie w pozycji pionowej.
- W przypadku uszkodzenia kabla jego wymiany może dokonać producent lub jego serwis techniczny bądź osoba o odpowiednich kwalifikacjach w celu uniknięcia wszelkiego ryzyka.
- **Przy pierwszym podłączeniu włączyć urządzenie na maksymalną moc na co najmniej 2 godziny. Podczas jego pracy wietrzyć dobrze pomieszczenie w celu wyeliminowania zapachu "nowości", który uwalnia się z urządzenia.**
- Zupełnie normalnym zjawiskiem jest "trzeszczenie" urządzenia przy pierwszym podłączeniu.
- Urządzenie nie musi być natychmiast podłączane do prądu.
- Urządzenie jest wypełnione wystarczającą ilością oleju i naprawy, które wymagają jego otwarcia, muszą być wykonywane wyłącznie przez Producenta lub przez jego Autoryzowany Serwis. W przypadku wycieku oleju należy skontaktować się z Producentem lub jego Autoryzowanym Serwisem.
- W przypadku złomowania urządzenia należy przestrzegać zasad odnośnie spuszczenia oleju.
- Nie używać urządzenia w pomieszczeniach o powierzchni mniejszej niż 4m<sup>2</sup>.

## 1. ÁLTALÁNOS TUDNIVALÓK

Vegye ki a készüléket a csomagolódobozból, fordítsa a fejére és támassza a polisztirolra. Ellenőrizze a tápvezeték épségét, valamint azt, hogy a készülék nem sérült-e meg a szállítás során. Ne üzemeltesse a készüléket, ha azon valami megsérült.

## 2. A TARTÓLÁBAK FELSZERELÉSE

Vegye ki a tartólábakat és a görgőket a polisztirol csomagolásból. Illessze a görgőket a tartóláb csapjába és jól nyomja be addig, amíg egy kattantást nem hall (1. ábra). A görgők meghúzásával győződjön meg azok megfelelő rögzítéséről.

A készülék egyes típusainál a görgők már a tartóláb csapjába vannak szerelve.

Szerelje fel a tartólábakat a csavarmenetes merevítővas és a szárnyas anyák segítségével a radiátor alsó részére, a legszélső elemek közé a 2-3-4. ábrán látható módon.

A tartozékok között található tartóláb típusától függően (A vagy B) az 5. vagy 6. ábra szerint megfelelő módon végezze el a tartólábak felszerelését.

### Összecsukható görgőkkel felszerelt modell

Fordítsa a fejére a radiátort és támassza egy szőnyegre vagy egy puha felületre, nehogy megsérüljön a festés. Nyissa ki teljesen a görgőket úgy, hogy kifelé forgatja őket (7. ábra).

Ezután állítsa vissza a radiátort normál helyzetbe.

### FIGYELEM!

A radiátort mindig függőleges helyzetbe állítva (görgők lent, kezelőszervek fent) üzemeltesse. Bármilyen ettől eltérő pozíció veszéllyel járhat!

## 3. ELEKTROMOS BEKÖTÉS

- A készülék villásdugójának elektromos csatlakozóaljzatba való illesztése előtt győződjön meg, hogy a háztartási hálózati feszültség értéke megegyezik a készüléken V-ban feltüntetett értékkel, valamint az elektromos csatlakozóaljzat és a tápvezeték típusa megfelel a kívánt terhelésnek.
- A RADIÁTORT CSAK MEGFELELŐEN FÖLDELTEL CSATLAKOZÓALJZATHOZ SZABAD KAPCSOLNI!
- Ez a készülék megfelel az elektromágneses összeférhetőségre vonatkozó 89/336. CEE irányelvnek és a 476/92. olasz Miniszteri Rendeletnek.

## 4. ÜZEMELÉS ÉS HASZNÁLAT

### Bekapcsolás

Illessze a villásdugót az elektromos csatlakozóaljzatba; forgassa el a termosztátot a maximum fokozatba teljes ütközésig; kapcsolja be a radiátort a kapcsoló(k) segítségével az a) – b) pontban jelzettek szerint.

#### a) Egy kapcsolóval ellátott modellek (1 teljesítmény fokozat)

- a gomb "I" állásban = maximum teljesítmény (ellenőrző lámpa ég)
- a gomb "O" állásban = kikapcsolva (ellenőrző lámpa nem ég)

#### b) Dupla kapcsolóval ellátott modellek (3 teljesítmény fokozat)

- gy gomb "I" állásban = minimum teljesítmény (ellenőrző lámpa ég)
- egy gomb "II" állásban = közepes teljesítmény (ellenőrző lámpa ég)
- mindkét gomb "I" "II" állásban = maximum teljesítmény (ellenőrző lámpák égnek)

### A termosztát beállítása

Amikor a környezet hőmérséklete elérte a kívánt szintet, lassú mozdulatokkal, az óramutató járásával ellenkező irányban forgassa el a termosztátot az ellenőrző lámpa kikapcsolásáig (azaz abba a helyzetbe, amelyet egy "kattantás" jelez) és ne vigye tovább.

Az így beállított hőmérsékletet a termosztát ezután automatikusan szabályozza és állandó szinten tartja.

### Fagyás elleni funkció

\* állásban levő termosztáttal és benyomott kapcsolókkal a készülék kb. 5 °C-on tartja a környezet hőmérsékletét és minimális energiafogyasztás mellett meggátolja, hogy a helyiség hőmérséklete fagypontra csökkenjen.

### c) 24 órás programkapcsolóval (Timer) ellátott modellek (8. ábra)

A fűtést az alábbi módon lehet beprogramozni:

- Nézze meg az óráján a pontos időt. Tétélezzük fel, hogy 10 óra van, tehát forgassa a programkapcsoló számozott tárcsáját az óramutató járásával megegyező irányban addig, amíg a programkapcsolóra nyomott ▲vonatkoztatási jellel egy vonalba nem kerül a 10-es szám.
- A fogakat középre nyomva állítsa be azokat az időszakokat, melyek alatt üzemeltetni kívánja a készüléket. Minden fog 15 perces időtartamnak felel meg. A beállítás után láthatóvá válnak az üzemidőnek megfelelő zónák ill. körcikkek.
- Az így beállított radiátor minden nap a beprogramozott időszakban fog üzemelni. (Fontos, hogy a villásdugó mindig be legyen dugva az elektromos csatlakozóaljzatba.)
- A programozás megváltoztatásához a fogakat vissza kell vinni a kiindulási helyzetbe, majd be kell állítani az új üzemelési időszakokat.
- Ha a készüléket programozás nélkül kívánja üzemeltetni, nyomja az összes fogat középre. Ebben az esetben a készülék teljes kikapcsolásához a kapcsológombok kikapcsolása mellett a villásdugót is ki kell húzni a csatlakozóaljzattól a programkapcsoló felesleges működésének kiküszöbölésére.

### TURBO MELEGÍTÉS

A készülék egyes típusai termoventilátorral vannak ellátva, amelynek segítségével a helyiség gyorsabban felmelegíthető. Ennek a funkciónak a bekapcsolásához nyomja meg a gombot  állásban. Fontos: Ha a szellőzőnyílások porral való eltömődése miatt a radiátor túlmelegszik, egy biztonsági szerkezet kikapcsolja a készüléket. A radiátor visszakapcsolásához húzza ki a villásdugót a csatlakozóaljzattól, hagyja lehűlni a készüléket, porszívóval tisztítsa ki a szellőzőnyílásokat, majd ismét csatlakoztassa az elektromos hálózatra a készüléket és kapcsolja be.

### 5. KARBANTARTÁS

Mielőtt bármilyen munkához fogna, húzza ki a villásdugót az elektromos csatlakozóaljzattól és várja meg, hogy a radiátor lehűljön. Az elektromos olajradiátor nem igényel különös karbantartást. Elég egy puha, száraz ruhával leporolni. Sose használjon dörzshatású tisztítóporokat vagy oldószereket. Szükség esetén porszívóval távolítsa el a radiátorra rakódott szennyeződést.

### 6. FONTOS TUDNIVALÓK



**FONTOS!** A túlmelegedés elkerülésére semmi esetre se fedje be a működésben levő készüléket, mert az veszélyes hőmérséklet-növekedést okozhat.

**A tanács betartásának elmulasztása esetén, a radiátor túlmelegedésekor egy biztonsági szerkezet megszakítja a radiátor működését. A készülék ismételt beüzemeléséhez márkaszervizhez kell fordulni.**

- Ne használja a radiátort fürdőkádak, zuhanyzók, mosdókagylók vagy úszómedencék közvetlen közelében.
- Ne használja a készüléket ruhaszárításra és ne helyezze a hálózati vezetéket a készülék meleg részeire.
- A radiátort mindig és kizárólag függőleges helyzetben üzemeltesse.
- A tápvezeték károsodása esetén a cserét a gyártó, vagy márkaszervize, illetve kizárólag egy hasonló szakképesítéssel rendelkező személy végezheti el a biztonságos használat érdekében.
- **A legelső bekapcsoláskor a készüléket maximális teljesítményen üzemeltesse legalább 2 órán keresztül. Ezalatt jól szellőztesse ki a helyiséget, hogy a készülékből jövő "új szag" eltávozzon.**
- Teljesen természetes, hogy a radiátor az első bekapcsoláskor "pattogó hangot" ad ki.
- A készüléket ne helyezze közvetlenül egy fali csatlakozóaljzat alá.
- A készülék tartálya meghatározott mennyiségű olajjal van feltöltve, ezért ha azt a készülék javítási munkái miatt ki kellene nyitni, a műveletet kizárólag csak a Gyártó vagy annak egy Márkaszervize végezheti el. Olajszivárgás esetén forduljon a Gyártóhoz vagy a Márkaszervizhez.
- A készülék leselejtezése esetén be kell tartani az olaj kezelésére és elhelyezésére vonatkozó rendelkezéseket.
- Ne üzemeltesse a készüléket 4 m<sup>2</sup>-nél kisebb alapterületű helyiségekben.

## 1. VŠEOBECNŮ

Vyjměte spotřebič z obalu a postavte jej na polystyrénový obal tak, aby se spodní strana spotřebiče nacházela nahoře.

Překontrolujte, zda se spotřebič při převozu nepoškodil a zkontrolujte celistvost přívodní šňůry. Pokud je spotřebič poškozený, neuvádějte jej do provozu.

## 2. MONTÁŽ PODSTAVCE

Z polystyrenového obalu vyjměte podstavce a kolečka.

Nasaďte kolečka na čep podstavce a stlačte na doraz, dokud neuslyšíte klapnutí (obr. 1).

Tahem se přesvědčte zda jsou kolečka dobře nasazená.

U některých modelů jsou kolečka již namontovaná na čepu podstavce.

Namontujte podstavec prostřednictvím svěrky se závitem a příslušných křídlatých matic tak, že svěrku vsunete pouze mezi poslední a předposlední žebro radiátoru viz obrázky 2-3-4.

Při montáži podstavce záleží na typu podstavce **A** nebo **B**, kterým je Váš spotřebič vybaven. Postupujte podle příslušného zobrazení na obr. 5 nebo 6.

### Model s namontovanými sklopnými kolečky

Obráťte radiátor dolů a položte jej na měkkou deku tak, aby se zabránilo poškození laku.

Otáčením směrem ven otevřte úplně kolečka (obr.7). Obráťte radiátor zpět do původní polohy.

### POZOR

Používat radiátor vždy jen ve svislé poloze (kolečka dole, ovládání nahoře).

Jakákoliv jiná poloha může způsobit stav nebezpečí!

## 3. ELEKTRICKÉ PŘIPOJENÍ

- Před zapojením spotřebiče do el. sítě, si pozorně překontrolujte zda napětí rozvodu el. proudu ve Vaší domácnosti odpovídá hodnotě ve V uvedené na spotřebiči a jestli zásuvka a napájecí vedení jsou dimenzované na požadované zatížení.
- RADIÁTOR PŘIPOJTE POUZE DO ZÁSUVKY S VÝKONNÝM UZEMNĚNÍM.
- Tento spotřebič je v souladu se směnicí 89/336/EHK a s D.M. 476/92 o elektromagnetické kompatibilitě.

## 4. PROVOZ A POUŽITÍ

### Zapnutí

Zapojte zástrčku do zásuvky el. proudu (otočte kolečkem termostatu až na doraz do polohy maxima (zapněte radiátor vypínačem/či způsobem uvedeným v bodech a) - b).

#### a) Modely s jedním vypínačem (1 výkon)

- tlačítko je nastaveno na "I" = zapnuto na nejvyšší výkon (rozsvícená kontrolka)
- tlačítko je nastaveno na "O" = vypnuto (kontrolka je zhasnutá)

#### b) Modely dvěma vypínači (3 výkony)

- pouze jedno tlačítko je v poloze "I" = nejnižší výkon (rozsvícená kontrolka)
- pouze jedno tlačítko je v poloze "II" = střední výkon (rozsvícená kontrolka)
- obě tlačítka jsou v poloze "I" "II" = nejvyšší výkon (rozsvícené kontrolky)

### Nastavení termostatu

V okamžiku, kdy teplota prostředí dosáhla požadované teploty, otočte pomalu kolečkem termostatu proti směru hodinových ručiček, dokud světelná kontrolka nezhasne (nebo dokud neuslyšíte "klapnutí"). Dávejte pozor, abyste neotáčeli dále.

Takto nastavenou teplotou se bude dále termostat řídit a udržovat konstantní teplotu.

### Funkce proti zamrznutí

Nastavíte-li kolečko termostatu do polohy \* se stlačenými tlačítky, spotřebič bude udržovat teplotu prostředí okolo 5°C. Zabrání se tím zamrznutí při minimální spotřebě energie.

## Modely s programátorem (Timer-časový spínač) 24 hodin (obr. 8)

Při naprogramování vytápění postupujte následovně:

- Podívejte se na hodinky. Předpokládejme, že Vaše hodinky ukazují 10 hodin. Otočte číselníkem časového spínače ve směru hodinových ručiček tak, aby se číslo 10 krylo se symbolem ▲ vyraženým na časové spínači.
- Stlačením zoubků směrem do středu, nastavte časové úseky ve kterých si přejete, aby spotřebič fungoval. Každý zoubek představuje 15 minut. Na časovém spínači budou nyní viditelné úseky, které představují dobu provozu spotřebiče.
- Takto nastavený radiátor se každodenně uvede automaticky do chodu v naprogramovaném čase (Důležité: zástrčka přívodní šňůry musí být stále připojena k el. síti).
- Chcete-li změnit nastavené časy, stačí uvést zoubky časového spínače do původního stavu a nastavit novou dobu provozu spotřebiče.
- Pokud chcete, aby spotřebič fungoval bez naprogramování, stlačte všechny zoubky časového spínače do středu. V tomto případě je nutné při vypnutí spotřebiče vypnout nejenom tlačítka na spotřebiči, ale je důležité vytáhnout i zástrčku ze zásuvky el. proudu, aby zbytečně nefungoval i časový spínač.

## VYTÁPŮNÍ TURBO

Některé modely jsou osazeny termoventilátorem, který umožňuje rychlejší vyhřívání místnosti. Stisknutím tlačítka do polohy  se tato funkce uvede v činnost.

Důležité: v případě, že se vstupní a výstupní průduchy zanesou prachem a hrozí nebezpečí přehřátí spotřebiče, zasáhne bezpečnostní zařízení které přístroj vypne. Odpojte spotřebič z el. sítě vytažením zástrčky ze zásuvky, počkejte až spotřebič vychladne a vyčistěte výstupní a vstupní průduchy vysavačem a poté jej můžete znovu zapnout.

## 5. ÚDRŽBA

Před jakýmkoliv zásahem musíte nejdříve vytáhnout zástrčku ze zásuvky el. proudu a počkat až spotřebič vychladne.

Elektrický radiátor s olejovou lázní nevyžaduje zvláštní údržbu. Stačí jej očistit měkkou a suchou prachovkou. Nepoužívejte k čištění práškové brusné prostředky nebo rozpouštědla. Nanesené nečistoty vysajte vysavačem.

## 6. UPOZORNĚNÍ



**DŮLEŽITÉ:** Aby se předešlo přehřívání, nesmí být spotřebič během provozu v žádném případě zakrýván, vzhledem k tomu, že takto by došlo k nebezpečnému zvýšení teploty.

**V případě, že toto pravidlo nebude dodrženo, bezpečnostní zařízení, kterým je spotřebič osazen, radiátor vypne. K obnovení provozu radiátoru je nutný zásah technické asistence.**

- Nepoužívejte radiátor v přímé blízkosti van, sprch, umyvadel nebo bazénů.
- Nepoužívejte radiátor k sušení prádla, dbejte, aby se přívodní šňůra nedotýkala teplých povrchů.
- Používejte radiátor vždy a pouze ve svislé poloze.
- Výměnu poškozeného přípojného kabelu musí provést výrobce nebo výrobcem pověřené servisní středisko, anebo kvalifikovaný odborník, aby se předešlo veškerému riziku.
- **Při prvním zapnutí nechte spotřebič v provozu na maximální výkon po dobu alespoň 2 hodin. Jelikož radiátor v průběhu této operace bude "cítil novotou", místnost dobře vyvětrejte.**
- Při prvním zapnutí je běžné, když spotřebič vydává zvuky podobné "praskání".
- Spotřebič nesmí být umístěn v těsné blízkosti pevné zásuvky rozvodu el. proudu.
- Nádoba s olejovou lázní tohoto spotřebiče je naplněna přesným množstvím oleje. Pokud se na spotřebiči budou provádět opravy při kterých je nutno otevřít tuto nádobu, musí být provedeny pouze výrobcem nebo jeho pověřeným servisním střediskem. Pokud z radiátoru kape olej, spojte se s výrobcem nebo s jeho pověřeným servisním střediskem.
- V případě demolice spotřebiče je nezbytné respektovat předpisy o ekologické likvidaci oleje.
- Nepoužívejte tento spotřebič v místnostech se základní plochou menší než 4 m<sup>2</sup>.



## 1. OPĆI PODACI

Izvadite uređaj iz ambalaže, okrenite ga naopako i naslonite na stiropor. Provjerite je li kabel za napajanje neoštećen te da se uređaj nije oštetio tijekom transporta. Ne uključujte uređaj ako je oštećen.

## 2. MONTIRANJE PODNOŽJA

Izvaditi podnožja i kotačiće iz ambalaže od stiropora.

Umetnuti kotačiće na osovine prisutne na podnožju i dobro pritisnuti sve dok se ne čuje "click" (sl. 1). Provjeriti da li su kotačići dobro umetnuti povlačenjem istih.

Kod nekih modela kotačići su već montirani u osovinu podnožja.

Pomoću posebne kuke i odgovarajućih matica s krilcima postavite noge na donji dio radijatora isključivo između vanjskih elemenata kao što je prikazano na slikama 2-3-4.

Ovisno o odgovarajućem tipu podnožja **A** ili **B** pobrinite se za ispravnu montažu, kao što je prikazano na slici 5 ili 6.

### Model s kotačićima "Easy wheel"

Okrenite radijator naopako i postavite ga na krpu ili drugu meku površinu kako se ne bi oštetio površinski sloj boje. Otvorite kotačiće tako da ih okrenete prema van (sl.7). Vratite radijator u početni položaj.

### OPREZ

Radijator uvijek upotrebljavajte u uspravnom položaju (kotači prema dolje, tipke za upravljanje prema gore). Svaki drugi položaj mogao bi uzrokovati opasne situacije!

## 3. SPAJANJE NA STRUJU

- Prije nego ukopčate uređaj u napajanje, pažljivo provjerite odgovara li napon vaše mreže vrijednosti u V označenoj na uređaju, te jesu li utičnica i linija napajanja dimenzionirane za predviđeno opterećenje.
- **RADIJATOR PRIKLJUČITE ISKLJUČIVO NA ODGOVARAJUĆE UZEMLJENU UTIČNICU.**
- Ovaj uređaj u skladu je s Odredbom CEE 89/336 i D.M. 476/92 o elektromagnetskoj kompatibilnosti.

## 4. RAD I UPOTREBA

### Paljenje

Ukopčajte utikač u utičnicu; namjestite termostat do maksimalnog položaja; uključite radijator pomoću prekidača prema načinima rada navedenim u točkama a) – b).

#### a) Modeli sa jednim prekidačem (1 snaga)

- prekidač na poziciji "I" = uključena potpuna snaga (upaljena lampica)
- prekidač na poziciji "O" = isključeno (ugašena lampica)

#### b) Modeli sa duplim prekidačem (3 snage)

- samo prekidač na poziciji "I" = minimalna snaga (upaljena lampica)
- samo prekidač na poziciji "II" = srednja snaga (upaljena lampica)
- oba prekidača na pozicijama "I" i "II" = maksimalna snaga (upaljene obje lampice)

### PODEŠAVANJE TERMOSTATA

Kad je u prostoriji postignuta željena temperatura, polako okrenite termostat u smjeru suprotnom od kazaljke na satu dok se ne ugasi kontrolna lampica (ili do položaja u kojem se čuje "klik"), ali ne dalje.

Tako podešenu temperaturu termostat će automatski regulirati i održavati.

### Funkcija protiv smrzavanja

S termostatom u položaju **\*** i pritisnutim prekidačima, uređaj održava temperaturu u prostoriji na oko 5°C, tako sprječavajući smrzavanje uz minimalnu potrošnju energije.

#### c) Modeli s 24-satnim tajmerom (sl. 8)

Da biste programirali grijanje, postupite na sljedeći način:

- Na svom satu očitajte točno vrijeme. Ako je na primjer 10 sati, okrenite disk s brojčanikom u smjeru suprotnom od kazaljke na satu dok se broj 10 na disku ne poklopi s oznakom **▲** utisnutom na programatoru.



- Namjestite razdoblje u kojemu želite da uređaj radi, tako da zupce pritisnete prema sredini. Svaki zubac odgovara intervalu od 15 minuta. Sada ćete moći vidjeti područja koja odgovaraju razdoblju rada uređaja.
- Tako programirani radijator svakoga dana će se automatski uključivati u programirano vrijeme (Važno: utikač uređaja stalno mora biti ukopčan u električnu mrežu).
- Da biste promijenili programirano vrijeme, dovoljno je zupce vratiti u početni položaj i namjestiti novo razdoblje programiranog rada.
- Ako želite uključiti uređaj bez programiranja, sve zupce gurnite prema sredini. U tom slučaju za potpuno isključivanje uređaja osim isključivanja oba prekidača potrebno je iskopčati i utikač uređaja iz električne mreže, da biste izbjegli nepotreban rad programatora.

## TURBO GRIJANJE

Neki su modeli opremljeni termoventilacijom koja najbrže zagrijava prostoriju. Da biste pokrenuli ovu funkciju pritisnite dugme u položaj . Važno: u slučaju pregrijavanja nastalog uslijed nakupljanja prašine na rešetkama za ulaz i izlaz zraka, aktivirat će se sigurnosni uređaj i isključiti uređaj. Da biste ponovno pokrenuli njegov rad, iskopčajte utikač iz utičnice, ostavite uređaj da se ohladi, očistite rešetke za ulaz i izlaz zraka pomoću usisivača za prašinu, zatim ponovno ukopčajte uređaj u mrežu i uključite ga.

## 5. ODRŽAVANJE

Prije bilo kojeg postupka na uređaju iskopčajte utikač iz električne mreže i pričekajte da se radijator ohladi. Električni uljni radijator ne zahtijeva posebno održavanje. Dovoljno je ukloniti prašinu mekom suhom krpom. Nemojte koristiti abrazivne praške ili otopine. Po potrebi usisavačem uklonite veće količine prašine.

## 6. UPOZORENJA



**VAŽNO:** Da ne bi došlo do pregrijavanja, ni u kojem slučaju nemojte prekrivati uređaj tijekom rada, jer bi to moglo uzrokovati opasno pregrijavanje.

**U slučaju nepoštivanja ove preporuke, aktivirat će se sigurnosni uređaj i prekinuti rad radijatora. Da biste ga mogli ponovno uključiti, neophodno je obratiti se servisnom centru.**

- Nemojte koristiti radijator u neposrednoj blizini kada za kupanje, tuševa, umivaonika ili bazena.
  - Nemojte koristiti radijator za sušenje rublja ili ostavljati kabel za napajanje na vrućim elementima.
  - Radijator koristite isključivo u vertikalnom položaju.
  - Ako je kabel za napajanje oštećen, treba ga zamijeniti proizvođač, ovlaštenu servis ili kvalificirani slučaj, kako bi se izbjegao svaki rizik od nezgode.
  - **Pri prvom uključivanju ostavite uređaj da radi na najvećoj razini snage najmanje 2 sata. Tijekom ovog postupka dobro zračite prostoriju kako bi se uklonio miris "po novome" koji izlazi iz uređaja.**
  - Normalno je da pri prvom uključivanju uređaj škripi.
  - Uređaj se ne smije postaviti izravno ispod fiksne utičnice.
  - Spremnik radijatora napunjen je točnom količinom ulja, a popravke koji zahtijevaju njegovo otvaranje mora izvršavati isključivo proizvođač ili njegov ovlaštenu servis. U slučaju curenja ulja obratite se proizvođaču ili ovlaštenom servisu.
- U slučaju odlaganja uređaja na otpad, poštujući odgovarajuće propise o zbrinjavanju uljnog otpada.
- Ovaj uređaj nemojte upotrebljavati u prostorijama površine manje od 4 m<sup>2</sup>.

## 1. SPLOŠNO

Napravo vzemite iz škatle, v katero je zapakirana, nato pa jo prislonite na stiropor. Preverimo, da se radiator ni poškodoval med prevozom in da je priključni kabel nepoškodovan. Ne vkjučujte naprave, če je poškodovana!

## 2. NAMESTITEV NOŽIC

Iz polistirenske embalaže vzamemo nožice in kolesca. Kolesca namestimo v tečaje nožic in pritisnemo do konca, da slišimo zaskok (sl. 1).

Z vlečenjem preizkusimo, da so kolesca dobro nameščena.

Nekateri modeli imajo kolesca že montirana na nosilcih.

Nožice montirajte z ustreznim napenjalom z navoji in pripadajočimi maticami na rebra na spodnjo stran radiatorja, samo med zunanje dele, kot je prikazano na slikah 2-3-4.

Odvisno od tipa dobavljenih nožic, tip **A** ali tip **B**, le-te pravilno montirajte, kot je prikazano na sliki 5 ali 6.

## MODELI S SISTEMOM "EASY WHEEL"

Radiator obrnite narobe in ga položite na preprogo ali mehko površino, da preprečite odrgnine. Kolesca izvlecite do konca proti zunanosti (slika 7). Montažo zaključite tako, da radiator obrnete v vertikalni položaj.

## OPOZORILO

Radiator lahko uporabljate le v vertikalnem položaju (kolesa so spodaj, komande pa zgoraj). Kakršnakoli drugačna namestitev bi lahko povzročila nevarnost.

## 3. ELEKTRIČNA PRIKLJUČITEV

- Pred priključitvijo radiatorja na električno omrežje skrbno preverimo, da napetost na radiatorju ustreza navedeni napetosti in da sta vtičnica in napeljava primerni navedeni obremenitvi.
- RADIATOR SE PRIKLJUČI SAMO NA VTIČNICE, KI SO OPREMLJENE Z UČINKOVITO OZEMLJITVIJO.
- Naprava je v skladu s smernicami 89/336/CEE in D.M. 476/92 o elektromagnetni skladnosti.

## 4. DELOVANJE IN UPORABA

### Vklop

Radiator priključimo na električno vtičnico; zavrtimo gumb termostata v smeri urinega kazalca do končnega maksimalnega položaja; vključimo radiator s pomočjo stikala po navodilih v točkah a) - b).

### a) Modeli z enojnim stikalom (1 stopnja moči)

- gumb v položaju "I" = vključena celotna moč (lučka gori)
- gumb v položaju "0" = radiator izključen (lučka ne gori)

### b) Modeli z dvojnimi stikalom (3 stopnje moči)

- samo gumb v položaju "I" = minimalna moč (lučka gori)
- samo gumb v položaju "II" = srednja moč (lučka gori)
- oba gumba v položaju "I" "II" = maksimalna moč (lučki gorita)

### Nastavitev termostata

Ko bo prostor dosegel želeno temperaturo, počasi obračajte termostat v nasprotni smeri urinega kazalca, samo dokler signalna lučka ne bo ugasnila oz. ne boste slišali klika. Tega položaja naj se ne prekorači.

Tako nastavljeno temperaturo bo termostat samodejno vzdrževal konstantno.

### Funkcija proti zmrzovanju

Radiator bo vzdrževal temperaturo prostora približno 5°C, če bo gumb termostata nastavljen na \* in bodo stikala vključena. Tako bo preprečeno zmrzovanje pri minimalni porabi energije.

### c) Modeli s programatorjem (timer) za 24 ur (sl. 8)

Za nastavitve ogrevanja ravnajte po sledečem postopku:

- Preverite čas na vaši uri. Predvidevamo, da je ura 10, gumb programatorja obrnite v smeri urinega kazalca do položaja, da se bo številka 10 na gumbu prilegala puščici ▲ na programatorju.
- Nastavite čas delovanja aparata tako, da potisnete zobke proti sredini gumba. Vsak zobek ustreza času delovanja 15 minut. Tako bodo vidna območja delovanja.
- Tako prednastavljen, bo radiator avtomatično deloval vsak dan po programiranem času (Pomembno: vtič mora biti vedno vstavljen v vtičnici).
- Za nastavljanje programov zadostuje, da zobke premaknete v začetni položaj in nastavite nova območja delovanja.
- Če želite, da bo aparat deloval brez programatorja, porinite vse zobke proti sredini. V tem primeru, morate za popolno izključitev aparata, poleg izklopa stikal, iztakniti vtič iz vtičnice, da preprečite nepotrebno delovanje programatorja.

### OGREVANJE "TURBO"

Nekateri modeli so opremljeni z vgrajenim ventilatorjem, ki hitreje segreje prostor.

Za zagon te funkcije pritisnite tipko v položaj  .

Pomembno: varnostna naprava se vključi in izklopi radiator v primeru pregrevanja, kadar se rešetka za vstop in izstop zraka zamaši s prahom. Za ponovni zagon radiatorja postopajte: odklopite radiator iz vtičnice, počakajte, da se ohladi, s sesalcem očistite prah iz rešetke za vstop in izstop zraka in nato ponovno vključite radiator.

### 5. VZDRŽEVANJE

Pred vsakim posegom odklopite radiator iz vtičnice in počakajte, da se ohladi. Električni oljni radiator ne potrebuje posebnega vzdrževanja. Zadostuje, da se z njega obriše prah z mehko, suho krpo. Nikoli ne smete za čiščenje uporabljati abrazivnih praškov ali topil. Če je potrebno, lahko s sesalcem odstranite morebitno umazanijo!

### 6. OPOZORILA



**POMEMBNO:** Aparata med delovanjem v nobenem primeru ne prekrivajte, ker bi to privedlo do nevarnega pregrevanja.

**V primeru, da ne boste upoštevali tega priporočila, se bo sprožil varnostni mehanizem, ki bo prekinil delovanje radiatorja. Za ponovni zagon aparata je potreben poseg strokovnjaka.**

- Radiatorja se ne sme uporabljati v bližini kopalnih kadi, tuša, umivalnikov ali bazenov.
- Radiatorja se ne sme uporabljati za sušenje perila. Priključnega kabla se ne sme naslanjati na vroče elemente radiatorja.
- Radiator se uporablja vedno in samo v pokončnem položaju.
- Če je napajalni kabel poškodovan, ga mora zamenjati proizvajalec, pooblaščen servis ali kvalificiran električar, da se tako izognete vsaki nevarnosti.
- **Pri prvi uporabi radiator vključite na maksimalno moč za najmanj 2 uri. V tem času prostor dobro zračite, da se odstrani vonj "po novem", ki izhaja iz aparata.**
- Povsem običajno je, da aparat oddaja "škripajoč zvok" ob prvem zagonu.
- Aparat ne sme biti nameščen neposredno pred električno vtičnico.
- Aparat je napolnjen z določeno količino olja, zato lahko popravilo, ki zahteva odprtje aparata, vrši samo proizvajalec ali pooblaščen servis. V primeru puščanja olja, se obrnite na proizvajalca ali pooblaščen servis.
- Če morate aparat zavreči, upoštevajte zakone o odstranjevanju olja.
- Radiatorja se ne sme uporabljati v prostorih s površino manjšo od 4 m<sup>2</sup>.

## 1. ОСНОВНИ КАЧЕСТВА

Извадете уреда от опаковката и го обърнете, като го опрете върху полистирола.

Проверете дали уредът не се е повредил при транспортирането му и дали шнурът за електрическо захранване е цялостен.

Типт афк агтяшщфку д фззфкусршищ ьу вфгтушщфенц.

## 2. МОНТИРАНЕ НА КРАЧЕТАТА

Извадете крачетата и колелцата от полиестироловата опаковка.

Поставете колелцата върху оста на крачето и натиснете докрай, докато се чуе щракване (фиг. 1).

Проверете, като ги дръшнете, дали колелцата са фиксирани добре.

При някои модели колелцата са монтирани вече към оста на крачето.

Монтирайте крачетата чрез специалната скоба с резба и чрез съответните крилчати гайки в долната част на радиатора, само между външните елементи, както е посочено на фиг. 2-3-4.

**Според вида на доставеното краче, вид А или вид В, монтирайте крачето както е указано на фиг. 5 или 6.**

### Модел със съгъваеми колела, предварително монтирани

Обърнете радиатора върху кърпа или върху друга мека повърхност, за да не повредите лакировката. Разгънете изцяло колелцата, като ги завъртите навън (фиг. 5).

Поставете радиатора отново във вертикално положение.

### ВНИМАНИЕ

Употребявайте радиатора във вертикално положение (колелцата в долната част, копчетата за управление в горната част).

Всяко, различаващо се от това, положение може да причини опасност.

## 3. ЕЛЕКТРИЧЕСКО СВЪРЗВАНЕ

- Преди да включите щепсела в контакта, проверете внимателно дали напрежението на ел. мрежа в дома отговаря на указаната върху уреда стойност и дали електрическият контакт и захранващата ел. линия са съизмерни спрямо необходимата мощност.

- **ВКЛЮЧВАЙТЕ РАДИАТОРА САМО В КОНТАКТИ, СНАБДЕНИ С ДЕЙСТВУВАЩО ЗАЗЕМЯВАНЕ.**

- Уредът отговаря на наредбите на ЕИО 89/336/

## 4. ФУНКЦИОНИРАНЕ И УПОТРЕБА

### Включване

Поставете щепсела в ел. контакт; завъртете по посока на часовниковата стрелка копчето на термостата до блокиране в максималното положение; включете радиатора чрез превключвателя/превключвателите по начина, описан в точките а) - б)..

### а) Модели с единичен превключвател (1 мощност)

- копче в положение "I" е максимална включена мощност (контролната лампа свети)

- копче в положение "O" е изключено (контролната лампа не свети)

### б) Модели с двоен превключвател (три мощности)

- само едно копче в положение "I" е минимална мощност (контролната лампа свети)

- само едно копче в положение "II" е средна мощност (контролната лампа свети)

- и двете копчета в положение "I" "II" е максимална мощност (контролните лампи светят)

### Регулировка на термостата

При постигането на желаната температура в помещението, завъртете термостата бавно, в посока обратна на часовниковата стрелка, до изключването на контролната лампа (или до положението при което се чува »щракване« без да го преминавате). Фиксираната по този начин температура ще се регулира автоматически и ще се поддържа постоянна от термостата.

### Функциониране на механизма против замръзване

С копчето на термостата в положение \* и при натиснати превключватели, уредът ще поддържа в помещението стайна температура около 5°C, предотвратявайки замръзването, при минимален разход на електричество.

### с) Модели с програматор (Таймер) 24 часа (фиг. 8)

За да програмирате затоплянето, действайте по следния начин:

- Проверете часа по Вашия часовник. Да предположим, че часът е 10, завъртете по посока на часовниковата стрелка номерирания диск на програматора докато показалецът ▲, обозначен върху

- програматора, съвпадне с числото 10.
- Нагласете времетраенето, за което желаете уредът да функционира, като натиснете към центъра черните зъбчета. Всяко зъбче отговаря на времетраене 15 минути. Ще се укажат сектори, оцветени в червено, отговарящи на определено времетраене на функциониране..
- Предразположен по този начин, радиаторът ще функционира автоматично всеки ден в програмирания час (важно: щепселът трябва да се оставя включен редовно в електрическия контакт).
- За да промените програмирането, достатъчно е да поставите отново зъбчетата в началното положение и да нагласите новото времетраене на функциониране.
- Ако желаете, уредът да функционира без програмиране, натиснете към центъра всички зъбчета. В такъв случай за цялостното изключване на уреда и изключването на превключвателите, трябва да извадите и щепсела от контакта за ел. ток, за да предотвратите ненужното функциониране на програматора.

## ЗАГРЯВАНЕ "ТУРБО"

Някои модели са снабдени с термовентилатор, затоплящ помещението по-бързо.

За да задействувате тази функция, натиснете копчето в положение .

Важно: механизъм за обезопасяване изключва уреда при пренагряване поради натрупването на прах върху входящите и изходящите решетки за въздуха. За да го включите отново, извадете щепсела от контакта, изчакайте уреда да се охлади и почистете входящите и изходящите решетки за въздуха с прахосмукачка, след което включете отново уреда.

## 5. ПОДДЪРЖАНЕ В ИЗПРАВНОСТ

Преди което и да е действие по уреда, изключвайте щепсела от контакта и изчакайте уреда да се охлади.

За електрическия радиатор с горивно масло не се изисква особено поддържане в изправност. Достатъчно е да почиствате праха с мека и суха кърпа; почиствайте само когато уредът е студен. Не употребявайте никога абразивни прахове за почистване или разтворители.

Ако е нужно, почистете евентуално замърсените части с помощта на прахосмукачка.

## 6. ПРЕДУПРЕЖДЕНИЯ



**ВАЖНО:** За да избегнете прегряване, в никакъв случай не покривайте уреда докато работи, защото това би могло да предизвика опасно повишаване на температурата.

**Ако не се спази тази препоръка, предпазен механизъм прекъсва функционирането на радиатора. За да възтановите функционирането, трябва да се обърнете за съдействие към Службата за Техническа Помощ.**

- Не употребявайте радиатора близо до вани за къпане, душеве, умивалници или басейни.
- Не използвайте радиатора за сушенето на бельо, не опирайте шнура върху затоплените елементи.
- Употребявайте радиатора редовно и единствено във вертикално положение.
- Ако охранващият кабел е повреден, трябва да се смени от производителя или от сервиза за техническа помощ, или от лице с подобна квалификация, за да се предотврати всякакъв риск.
- При първоначалното включване, оставете уреда да функционира при максималната мощност в продължение поне на 2 часа. През това време проветрете добре помещението, за да се премахне миризмата на "ново" излъчвана от уреда.
- Съвсем естествено е, при първоначалното включване уредът да "скърца".
- Уредът не трябва да се разполага непосредствено под неподвижен ел. контакт.
- Резервоарът на уреда е запълнен с точно определено количество горивно масло и ако за ремонтването е необходимо уреда да се отвори, поправката трябва да се извършва единствено от Производителя или от Сервиза за Техническа Помощ на фирмата. При изтичане на горивното масло трябва да се свържете с Производителя или със Сервиза за Техническа Помощ на фирмата.
- При изхвърлянето на уреда, следвайте указанията относно събирането на маслото отпадък.
- Не употребявайте уреда в помещения, чиято основна площ заема по-малко от 4 кв. м<sup>2</sup>.



## 1. GENERALITĂȚI

Scoateți aparatul din cutia de ambalaj și răsturnați-l, după care așezați-l deasupra polistirenului. Controlați integritatea cablului de alimentare și dacă aparatul nu a suferit avarii în timpul transportului. Nu puneți în funcțiune aparatul dacă a fost avariat.

## 2. MONTAREA PICIORUȘELOR

Scoateți piciorușele și roțile din ambalajul de polistiren. Introduceți roțile în pivotul piciorușului și apăsați tare până la auzirea unui declic (fig.1). Aigurați-vă trăgând, că roțile sunt bine fixate.

Câteva modele au roțile deja montate în pivotul piciorușului.

Montați piciorușele prin intermediul tijei în formă de "U" corespunzătoare și a respectivelor piulițe cu aripioare în partea inferioară a radiatorului, doar între elementele externe, așa după este ilustrat în figurile 2-3-4.

În funcție de tipul piciorușului din dotare de tipul **A** sau de tipul **B**, trebuie să efectuați montarea corectă a acestora, așa după cum este ilustrat în figura 5 sau 6.

## MODELELE CU SISTEMUL "EASY WHEEL"

Răsturnați radiatorul pe o bucată de stofă sau pe o altă suprafață moale pentru a se evita dăunarea vopselei. Desfaceți complet roțile rotindu-le către exterior (Fig. 7).

Reașezați radiatorul în poziția normală.

### ATENȚIUNE

Utilizați radiatorul ținându-l mereu în poziția verticală (roțile în jos, comenzile în sus).

Oricare altă poziție ar putea crea o situație de pericol!

## 3. RACORDAREA ELECTRICĂ

- Înainte de a introduce ștecherul în priza de curent verificați cu atenție dacă voltajul rețelei dvs. electrice corespunde cu valoarea în V indicată pe aparat și dacă priza de curent și linia de alimentare corespund sarcinii cerute.
- RACORDAȚI RADIATORUL DOAR LA PRIZE DOTATE CU O LEGĂTURĂ LA PĂMÂNT EFICIENTĂ.
- Acest aparat este conform cu directiva 89/336/CEE și cu D.M. 476/92 privind compatibilitatea electromagnetică.

## 4. FUNCȚIONAREA ȘI MODUL DE UTILIZARE

### Aprinderea

Introduceți ștecherul în priza de curent; rotiți termostatul până la oprirea acestuia în poziția de maximum; aprindeți radiatorul cu ajutorul întrerupătorului/oarelor, în funcție de modalitățile indicate la punctele a) - b).

#### a) Modele cu un singur întrerupător (o putere)

- butonul în poziția "I" = putere totală introdusă (beculeț semnalizator aprins)
- butonul în poziția "O" = stins (beculeț semnalizator stins)

#### b) Modele cu două întrerupătoare (3 puteri)

- un singur buton în poziția "I" = putere minimă (beculeț semnalizator aprins)
- un singur buton în poziția "II" = putere medie (beculeț semnalizator aprins)
- ambele butoane în poziția "I" "II" = putere maximă (beculețe semnalizatoare aprinse)

### Reglarea termostatalui

Atunci când mediul ambiant a ajuns la temperatura dorită, rotiți încet în sens invers acelor de ceasornic termostatul până la stingerea becuțului luminos (sau până la poziția semnalată de un "click") și nu mai departe.

Temperatura astfel fixată va fi reglată în mod automat și menținută constantă de către termostat.

### Funcțiune antiger

Cu termostatul în poziția \* și întrerupătoarele apăsați, aparatul menține mediul ambiant la o temperatură de circa 5°C împiedicând congelarea, cu o risipă minimă de energie.

#### c) Modele cu programator (Timer) 24 ore (fig. 8)

Pentru programarea încălzirii procedați în felul următor:

- Observați ora indicată de ceasul dvs. Presupunând că este ora 10, rotiți în sensul acelor de ceasornic discul numerotat al programatorului până când numărul 10 al acestuia va coincide cu indicele de referință ▲ întipărit pe programator.

- Stabiliți perioadele de timp în care doriți ca aparatul să funcționeze, împingând către centru zimții. Fiecare zimț corespunde unei perioade de timp de 15 min. Vor fi în acest caz vizibile secțiunile care corespund perioadelor de funcționare.
- Astfel predispus, radiatorul va funcționa în mod automat în fiecare zi în orarul programat. (Important: ștecherul va trebui să fie întotdeauna introdus în priză de curent).
- Pentru a schimba programarea, este de ajuns să readuceți zimții în poziția inițială și să stabiliți noile perioade de funcționare.
- Dacă doriți ca aparatul să funcționeze fără programare împingeți către centru toți zimții. În acest caz pentru stingerea totală a aparatului, în afară de a stinge întrerupătoarele este necesar să scoateți și ștecherul din priză pentru a evita funcționarea inutiă a programatorului.

## ÎNCĂLZIREA TURBO

Câteva modele sunt dotate cu termoventilare care încălzește mai rapid camera. Pentru a porni această funcțiune apăsați butonul în poziția . Important: un dispozitiv de siguranță va interveni și va stinge aparatul în cazul supraîncălzirii datorate acumulării prafului pe grilele de intrare și de ieșire a aerului. Pentru a-l reactiva, scoateți ștecherul din priză, lăsați ca aparatul să se răcească, curățați grilele de intrare și de ieșire a aerului cu un aspirator, după care racordați din nou aparatul la rețea și aprindeți-l.

## 5. ÎNTREȚINEREA

Înainte de orice intervenție, scoateți ștecherul din priză de curent și așteptați ca radiatorul să se răcească. Radiatorul electric cu ulei nu necesită o întreținere deosebită. Este suficient să-l ștergeți de praf cu o cârpă moale și uscată. Nu folosiți niciodată prafuri abrazive sau solvenți. Dacă este necesar, îndepărtați eventualele concentrări de murdărie servindu-vă de un aspirator.

## 6. AVERTISMENTE



**IMPORTANT:** Pentru evitarea supraîncălzirii, nu acoperiți pentru nici un motiv aparatul în timpul funcționării, deoarece aceasta ar provoca o creștere periculoasă a temperaturii.

**În cazul în care nu se respectă această recomandare, un dispozitiv de siguranță va întrerupe funcționarea radiatorului. Pentru a reactiva funcționarea este necesară intervenția asistenței tehnice.**

- Nu utilizați radiatorul în imediata apropiere a căzilor de baie, a dușurilor, lavabourilor sau a piscinelor.
- Nu utilizați radiatorul pentru uscarea rufelor, nu așezați cablul de racordare pe elementele calde.
- Utilizați radiatorul întotdeauna și numai în poziție verticală.
- Dacă cablul de alimentare este deteriorat, acesta trebuie să fie înlocuit de către producător sau de serviciul său de asistență tehnică, sau în orice caz de către o persoană cu calificare similară, astfel încât să se prevină orice fel de riscuri.
- **La prima pornire, puneți în funcțiune aparatul la puterea maximă timp de cel puțin 2 ore. În timpul acestei operații aerisiți bine camera cu scopul de a elimina mirosul "de nou" care se emană din aparat.**
- Este cu totul normal ca aparatul să emită așa zise "scârțâituri" la prima pornire.
- Aparatul nu trebuie să fie așezat imediat sub o priză de curent fixă.
- Recipientul acestui aparat este umplut cu o cantitate exactă de ulei, iar reparațiile care necesită deschiderea acestuia trebuie să fie executate doar de către Fabricant sau de către Serviciul său de Asistență. În cazul unor pierderi de ulei, trebuie să fie contactat Fabricantul sau Serviciul său de Asistență
- În cazul demolării aparatului este necesar a se respecta dispozițiile privitoare la îndepărtarea uleiului.
- Nu utilizați acest aparat în camere a cărei suprafață de bază este mai mică de 4 m<sup>2</sup>.



## 1. ÚDAJE

Vybrať prístroj z obalu, prevrátiť ho hore nohami a položiť na polystyrén. Skontrolujte, či prístroj nebol počas dopravy porušený a či je napájací kábel v poriadku.

V prípade poškodenia prístroja, neuvádzať ho do prevádzky.

## 2. MONTÁŽ NOŽIČIEK

Vyberte nožičky a kolieska z polystyrénového obalu. Vsuňte kolieska do kolíka na nožičke a tlačte smerom dolu, až pokiaľ nezapadnú (obr. 1). Ubezpečte sa potiahnutím, či kolieska dobre zapadli.

Niektoré modely majú už namontované kolieska v kolíku nožičiek.

Nožičky namontujte pomocou príslušnej závitovej svorky a krídlových matíc do spodnej časti radiátora, a to iba medzi vonkajšie diely tak, ako je to znázornené na obrázkoch 2-3-4.

Podľa typu nožičky, ktorá je vo výbave, typ A alebo typ B, zabezpečte ich správne namontovanie tak, ako je to znázornené na obrázkoch 5 alebo 6.

## MODELÝ SO SYSTÉMOM „EASY WHEEL“

Prevrátiť radiátor na handru alebo na nejaký mäkký povrch, aby sa nepoškodil lak. Otvoriť úplne kolieska smerom von (Obr. 7).

Dať radiátor do pôvodnej polohy.

### UPOZORNENIE

Používať radiátor len vo vertikálnej polohe (kolieska smerom dole a ovládanie smerom hore).

Akákoľvek iná poloha môže spôsobiť nebezpečnú situáciu!

## 3. ELEKTRICKÉ NAPOJENIE

- Prv než zasuniete zásuvku do elektrickej zástrčky ubezpečte sa, aby sa voltáž Vašej elektrickej domácej siete zhodovala s hodnotou V uvedenou na prístroji a aby elektrická zástrčka a napájacia linka boli určené na požadované zaťaženie.
- RADIÁTOR NAPÁJAJTE IBA NA ZÁSTRČKY, KTORÉ MAJÚ DOSTATOČNÉ UZEMNENIE.
- Tento prístroj je v zhode s normou 89/336/CEE.

## 4. CHOD A POUŽITIE

### Zapnutie

Zasuňte zásuvku do elektrickej zástrčky; točte rukoväťou termostatu, až do úplného zastavenia; zapnite radiátor pomocou vypínača/vypínačov tak, ako je to uvedené v bodoch a) -b).

#### a) Modely s jedným vypínačom (1 výkon)

- tlačidlo v pozícii "I" = zapnutý celkový výkon (žiarovka svieti)
- tlačidlo v pozícii "0" = vypnutý (žiarovka nesvieti)

#### b) Modely s dvojitém vypínačom (3 výkony)

- edno tlačidlo v pozícii "I" = minimálny výkon (žiarovka svieti)
- jedno tlačidlo v pozícii "II" = tretný výkon (žiarovka svieti)
- obidve tlačidlá v pozícii "I" "II" = maximálny výkon (žiarovky svietia)

### Nastavenie termostatu

Keď prostredie dosiahne želanú teplotu, pomaly točte termostatom v protismere hodinových ručičiek, až do zhasnutia žiarovky (alebo do polohy označenej s "click"), ale nie ďalej.

Takto určená teplota bude automaticky nastavená a konštantne udržiavaná termostatom.

### Mrazuvzdorná funkcia

S rukoväťou termostatu v pozícii \* a so stlačenými vypínačmi, prístroj udržiava teplotu okolia okolo 5°C, brániac tak mrazeniu s minimálnou stratou energie.

### c) Modeli s 24 hodinovým programátorom (Timer) obr.8

Pre naprogramovanie kúrenia pokračujte nasledovne:

- Pozrite sa na vaše hodinky. Za predpokladu, že je 10 hodín, točte v smere ručičiek číselník programátora, až pokiaľ sa číslo 10 na číselníku nebude zhodovať s určeným bodom ▲ vytlačeným na programátore.
- Stlačením zúbkov smerom do stredu, nastavte žiaduce časové intervaly, v ktorých má byť prístroj zapnutý. Každý zúbok zodpovedá 15-tim minútam. Teraz budú viditeľné úseky, ktoré sa zhodujú s časom zapnutia prístroja.
- Takto nastavený radiátor sa zapne a vypne každý deň automaticky v naprogramovanom čase (dôležité: zástrčka musí byť nepretržite v zásuvke).
- Na zmenenie programu stačí vrátiť zúbky do začiatočného stavu a nastaviť nové časové obdobie.
- Ak si želáte, aby prístroj bežal bez programátora, posuňte smerom do stredu všetky zúbky. Ak potrebujete prístroj úplne vypnúť, okrem všetkých vypínačov je potrebné, vytiahnuť aj zástrčku zo zásuvky. Takto zabránite zbytočnému chodu programátora.

### TURBÍNOVÉ KÚRENIE

Niektoré modely sú vybavené termoventiláciou, pomocou ktorej sa miestnosť vykúri rýchlejšie. K uvedeniu do chodu tejto funkcie stlačíte tlačidlo do polohy . Dôležité: v prípade prehriatia prístroja, ktoré by mohlo byť zapríčinené nahromadením prachu na mriežke vstupu a výstupu vzduchu, zasiahne bezpečnostné zariadenie a vypne prístroj. Skôr, než sa znova uvedie do chodu, odpojiť prístroj zo siete, nechať ho vychladnúť, vyčistiť mriežku vstupu a výstupu vysávačom, a až potom zapojiť prístroj do siete a uviesť do chodu.

### 5. ÚDRŽBA

Pred akýmkoľvek zásahom vždy odpojiť zástrčku z elektrickej siete a počkať, kým radiátor vychladne. Elektrický radiátor na olej nevyžaduje zvláštnu údržbu. Stačí poutierať prach s mäkkou a suchou handrou. Nikdy nepoužívajte chemické čistiace prostriedky. Ak je potrebné odstrániť usadenú špinu, použite vysávač.

### 6. UPOZORNENIA



**DÔLEŽITÉ:** prístroj v žiadnom prípade počas chodu neprikrývajte, lebo by mohlo nastať nebezpečie prehriatia.

**Keď toto upozornenie nebude rešpektované, bezpečnostné zariadenie preruší chod radiátora. Na znovuvvedenie do chodu bude potrebný zásah technického servisu.**

- Nepoužívajte radiátor v tesnej blízkosti vaní, sprch, umývadiel alebo bazénov.
- Nepoužívajte radiátor na sušenie prádla, nekladte elektrickú šnúru na teplé miesta.
- Používajte radiátor iba vo vodorovnej polohe.
- Poškodený napájací kábel musí vymeniť výrobca, jeho technická servisná služba, alebo osoba, ktorá má príslušnú kvalifikáciu. Tak sa zabráni veškerému riziku.
- **Pri prvom štarte nechajte bežať prístroj na maximálny výkon aspoň 2 hodiny. Počas tejto operácie miestnosť dobre vetrajte, aby sa odstránil pach "nového", ktorý z prístroja vychádza.**
- Je úplne normálne, že prístroj pri prvom štarte bude vydávať "praskajúce" zvuky.
- Prístroj nesmie byť umiestnený tesne pod elektrickou zástrčkou.
- Nádrž tohto prístroja obsahuje presné množstvo oleja a opravy, ktoré vyžadujú otvorenie prístroja musia byť prevedené Výrobcom alebo jeho Servisom. V prípade straty oleja je potrebné sa skontaktovať s Výrobcom alebo jeho Servisom.
- V prípade vyhodenia prístroja do šrotu je nutné dodržať predpisy o spôsobe vyhodenia oleja.
- Nepoužívajte tento prístroj v miestnosti menšej ako 4 m<sup>2</sup>.

**I****Avvertenze per il corretto smaltimento del prodotto ai sensi della Direttiva Europea 2002/96/EC e del Decreto Legislativo n. 151 del 25 Luglio 2005.**

Alla fine della sua vita utile il prodotto non deve essere smaltito insieme ai rifiuti urbani. Può essere consegnato presso gli appositi centri di raccolta differenziata predisposti dalle amministrazioni comunali, oppure presso i rivenditori che forniscono questo servizio. Smaltire separatamente un elettrodomestico consente di evitare possibili conseguenze negative per l'ambiente e per la salute derivanti da un suo smaltimento inadeguato e permette di recuperare i materiali di cui è composto al fine di ottenere un importante risparmio di energia e di risorse. Per rimarcare l'obbligo di smaltire separatamente gli elettrodomestici, sul prodotto è riportato il marchio del contenitore di spazzatura mobile barrato. Lo smaltimento abusivo del prodotto da parte dell'utente comporta l'applicazione delle sanzioni amministrative previste dalla normativa vigente.

**GB****Important information for correct disposal of the product in accordance with EC Directive 2002/96/EC.**

At the end of its working life, the product must not be disposed of as urban waste. It must be taken to a special local authority differentiated waste collection centre or to a dealer providing this service. Disposing of a household appliance separately avoids possible negative consequences for the environment and health deriving from inappropriate disposal and enables the constituent materials to be recovered to obtain significant savings in energy and resources. As a reminder of the need to dispose of household appliances separately, the product is marked with a crossed-out wheeled dustbin.

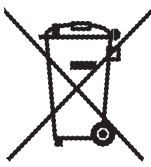
**F****Avertissements pour l'élimination correcte du produit aux termes de la Directive européenne 2002/96/EC.**

Au terme de son utilisation, le produit ne doit pas être éliminé avec les déchets urbains. Le produit doit être remis à l'un des centres de collecte sélective prévus par l'administration communale ou auprès des revendeurs assurant ce service. Éliminer séparément un appareil électroménager permet d'éviter les retombées négatives pour l'environnement et la santé dérivant d'une élimination incorrecte, et permet de récupérer les matériaux qui le composent dans le but d'une économie importante en termes d'énergie et de ressources. Pour rappeler l'obligation d'éliminer séparément les appareils électroménagers, le produit porte le symbole d'un caisson à ordures barré.

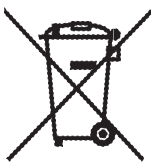
**D****Wichtiger Hinweis für die korrekte Entsorgung des Produkts in Übereinstimmung mit der EG-Richtlinie 2002/96/EG.**

Am Ende seiner Nutzzeit darf das Produkt NICHT zusammen mit dem Siedlungsabfall beseitigt werden. Es kann zu den eigens von den städtischen Behörden eingerichteten Sammelstellen oder zu den Fachhändlern, die einen Rücknahmeservice anbieten, gebracht werden. Die getrennte Entsorgung eines Haushaltsgerätes vermeidet mögliche negative Auswirkungen auf die Umwelt und die menschliche Gesundheit, die durch eine nicht vorschriftsmäßige Entsorgung bedingt sind. Zudem ermöglicht wird die Wiederverwertung der Materialien, aus denen sich das Gerät zusammensetzt, was wiederum eine bedeutende Einsparung an Energie und Ressourcen mit sich bringt. Zur Erinnerung an die Verpflichtung, die Elektrohaushaltsgeräte getrennt zu beseitigen, ist das Produkt mit einer Mülltonne, die durchgestrichen ist, gekennzeichnet.

**NL**

**Belangrijke informatie voor de correcte verwerking van het product in overeenstemming met de Europese richtlijn 2002/96/EC**



Aan het einde van zijn nuttig leven mag het product niet samen met het gewone huishoudelijke afval worden verwerkt. Het moet naar een speciaal centrum voor gescheiden afvalinzameling van de gemeente worden gebracht, of naar een verkooppunt dat deze service verschaft. Het apart verwerken van een huishoudelijk apparaat voorkomt mogelijke negatieve gevolgen voor het milieu en de gezondheid die door een ongeschikte verwerking ontstaan en zorgt ervoor dat de materialen waaruit het apparaat bestaat teruggewonnen kunnen worden om een aanmerkelijke besparing van energie en grondstoffen te verkrijgen. Om op de verplichting tot gescheiden verwerking van elektrische huishoudelijke apparatuur te wijzen, is op het product het symbool van een doorgekruiste vuilnisbak aangebracht.

**E**

**Advertencias para la eliminación correcta del producto según establece la Directiva Europea 2002/96/CE.**



Al final de su vida útil, el producto no debe eliminarse junto a los desechos urbanos. Puede entregarse a centros específicos de recogida diferenciada dispuestos por las administraciones municipales, o a distribuidores que facilitan este servicio. Eliminar por separado un electrodoméstico significa evitar posibles consecuencias negativas para el medio ambiente y la salud derivadas de una eliminación inadecuada y permite reciclar los materiales que lo componen, obteniendo así un ahorro importante de energía y recursos. Para subrayar la obligación de eliminar por separado los electrodomésticos, en el producto aparece un contenedor de basura móvil tachado.

**P**

**Advertências para a eliminação correcta do produto nos termos da Directiva Europeia 2002/96/EC.**

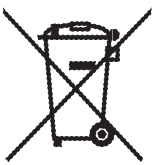

No fim da sua vida útil, o produto não deve ser eliminado juntamente com os resíduos urbanos. Pode ser depositado nos centros especializados de recolha diferenciada das autoridades locais ou, então, nos revendedores que forneçam este serviço. Eliminar separadamente um electrodoméstico permite evitar possíveis consequências negativas para o ambiente e para a saúde pública resultantes de uma eliminação inadequada, além de que permite recuperar os materiais constituintes para, assim, obter uma importante poupança de energia e de recursos. Para assinalar a obrigação de eliminar os electrodomésticos separadamente, o produto apresenta a marca de um contentor do lixo com uma cruz por cima.

**GR**

**Προειδοποιήσεις για τη σωστή διάθεση του προϊόντος σύμφωνα με την Ευρωπαϊκή Οδηγία 2002/96/EK**

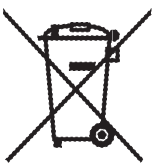

Στο τέλος της ωφέλιμης ζωής του, το προϊόν δεν πρέπει να διατίθεται με τα αστικά απορρίμματα. Μπορεί να διατεθεί σε ειδικά κέντρα διαφοροποιημένης συλλογής που ορίζουν οι δημοτικές αρχές, ή στις αντιπροσωπείες που παρέχουν αυτήν την υπηρεσία. Η διαφοροποιημένη διάθεση μιας ηλεκτρικής συσκευής επιτρέπει την αποφυγή πιθανών αρνητικών συνεπειών για το περιβάλλον και την υγεία από την ακατάλληλη διάθεση καθώς και την ανακύκλωση υλικών από τα οποία αποτελείται ώστε να επιτυγχάνεται σημαντική εξοικονόμηση ενέργειας και πόρων. Για την επισήμανση της υποχρεωτικής χωριστής διάθεσης, το προϊόν φέρει το σήμα του διαγραμμένου τροχοφόρου κάδου απορριμμάτων.

**DK**

**Vigtig information angående bortskaffelse af produktet i overensstemmelse med EF Direktiv 2002/96/CE.**

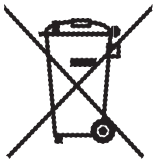

Ved afslutningen af dets produktive liv må produktet ikke bortskaffes som almindeligt affald. Det bør afleveres på et specialiseret lokalt genbrugscenter eller til en forhandler der yder denne service. At bortskaffe et elektrisk husholdningsapparat separat gør det muligt at undgå eventuelle negative konsekvenser for miljø og helbred på grund af upassende bortskaffelse og det giver mulighed for at genbruge de materialer det består af og dermed opnå en betydelig energi- og ressourcebesparelse. Som en påmindelse om nødvendigheden af at bortskaffe elektriske husholdningsapparater separat, er produktet mærket med en mobil affaldsbeholder med et kryds.

**S**

**Viktig information för en korrekt bortskaffning av produkten i överensstämmelse med Europadirektiv 2002/96/EG.**



Vid slutet av produktens livslängd, får den inte skaffas bort som tätortsavfall. Den kan överlämnas till lokala myndigheters avfallssorteringscentraler eller till en återförsäljare som ger denna service. Att skaffa bort en hushållsmaskin undviker möjliga negativa konsekvenser för miljön och hälsan som härstammar från en olämplig bortskaffning och tillåter en återvinning av materialen som den består av för att spara betydande energi och tillgångar. Som påminnelse om att hushållsmaskiner måste skaffas bort separat, har produkten markerats med en soptunna med ett kryss.

**SF**

**Tärkeitä ohjeita tuotteen hävittämiseen Euroopan Unionin direktiivin 2002/96 mukaisesti.**

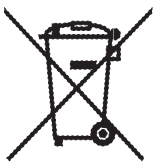

Tuotetta ei saa hävittää yhdessä tavallisten kotitalousjätteiden kanssa sen lopullisen käytöstä poiston yhteydessä. Vie se paikallisten viranomaisten hyväksymään kierrätyskeskukseen tai anna se jälleenmyyjän hävitettäväksi, mikäli kyseinen palvelu kuuluu jälleenmyyjän toimialaan. Suojelet luontoa ja vältty virheellisen tai väärän romutuksen aiheuttamilta terveysriskeiltä, mikäli hävität kodinkoneen erillään muista jätteistä. Näin myös kodinkoneen sisältämät kierrätettävät materiaalit voidaan kerätä talteen, jolloin säästät energiaa ja luonnonvaroja. Tuotteessa on ristillä peitetty roskasäiliön merkki, jonka tarkoituksena on muistuttaa että kodinkoneet on hävitettävä erikseen muista kotitalousjätteistä.

**PL**

**Uwagi dotyczące prawidłowego usuwania produktu zgodnie z Dyrektywą Europejską 2002/96/EC.**

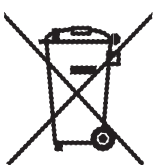

Na koniec okresu użyteczności produktu nie należy wyrzucać do odpadów miejskich. Można go dostarczyć do odpowiednich ośrodków segregujących odpady przygotowanych przez władze miejskie lub do jednostek zapewniających takie usługi. Osobne usuwanie sprzętu AGD pozwala uniknąć negatywnych skutków dla środowiska naturalnego i zdrowia z powodu jego nieodpowiedniego usuwania i umożliwia odzyskiwanie materiałów, z których jest złożony, w celu uzyskania znaczącej oszczędności energii i zasobów. Na obowiązek osobnego usuwania sprzętu AGD wskazuje umieszczony na produkcie symbol przekreślonego pojemnika na śmieci.

## H

**A termék megfelelő módon történő hulladékkezelésére vonatkozó fontos tudnivalók a 2002/96/EC irányelv értelmében.**

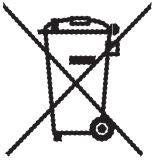

A hasznos élettartamának végére érkezett készüléket nem szabad a lakossági hulladékkal együtt kezelni. A leselejtezett termék az önkormányzatok által kijelölt szelektív hulladékgyűjtőkben (hulladékgyűjtő udvar) vagy az elhasználódott készülékek visszavételét végző kereskedőknél adható le. Az elektromos háztartási készülékek szelektív gyűjtése és kezelése lehetővé teszi a nem megfelelően végzett hulladékkezelésből adódó, a környezetet és az egészséget veszélyeztető negatív hatások megelőzését és a készülék alkotórészeinek újrahasznosítását, melynek révén jelentős energia- és erőforrás-megtakarítás érhető el. Az elektromos háztartási készülékek szelektív gyűjtésére és kezelésére vonatkozó kötelezettséget a terméken feltüntetett áthúzott szemétygyűjtő edény (szemeteskuka) jelzés mutatja.

## CZ

**Informace pro správném sešrotování výrobku ve smyslu Evropské Směrnice 2002/96**

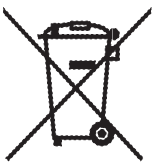

Po ukončení doby své životnosti nesmí být výrobek odklizen společně s domácím odpadem. Je třeba zabezpečit jeho odevzdání na specializovaná místa sběru tříděného odpadu, zřízených městskou správou anebo prodejcem, který zabezpečuje tuto službu. Oddělené sešrotování elektrospotřebičů je zárukou prevence negativních vlivů na životní prostředí a na zdraví, které způsobuje nevhodné nakládání, umožňuje recyklaci jednotlivých materiálů a tím i významnou úsporu energií a surovin. Pro účely zdůraznění povinnosti tříděného sběru odpadu elektrospotřebičů je na výrobku zaškrtnutý příslušný symbol pro sběr tříděného odpadu.

## SLO

**Pomembna informacija za pravilno odstranjevanje izdelka v skladu s Smernico ES 2002/96/EC.**



Po koncu njegove življenske dobe izdelka ne odvržite med navadne gospodinjske odpadke. Potrebno ga je odnesti na posebna zbirna mesta za ločeno zbiranje odpadkov, oziroma k zastopniku, ki opravlja te vrste storitve. Ločeno odstranjevanje posameznih delov gospodinjskih aparatov preprečuje negativne posledice onesnaževanja okolja in nastajanje nevarnosti za zdravje, do katere lahko pride zaradi neustreznega odstranjevanja izdelka, poleg tega pa omogoča ponovno predelavo materiala, iz katerega je slednji izdelan, ter s tem prihranek energije in surovin. Za opozorilo o obveznem ločenem odstranjevanju posameznih materialov je stroj označen s simbolom prekrizanega smetnjaka.

## BG

**Важна информация за правилното изхвърляне на продукта съгласно Директива 2002/96/ЕО на Европейската общност.**

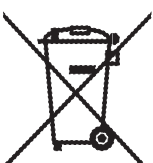

В края на своя работен живот, продуктът не трябва да се изхвърля като битов отпадък. Трябва да занесете продукта в общински център за разделно събиране на отпадъци или при търговец, който предоставя такава услуга. Разделното изхвърляне на битови уреди предпазва природата и здравето от негативни последици, които могат да се получат от неправилното изхвърляне, и позволява на съставните материали да се рециклират. Това води до значителна икономия на енергия и ресурси. За да ви напомним за нуждата от разделно изхвърляне на битови уреди, нашият продукт е маркиран със зачеркната подвижна кофа за отпадъци.



**RO**

**Avertismente pentru o eliminare corectă a produsului în conformitate cu Directiva Europeană 2002/96/EC**

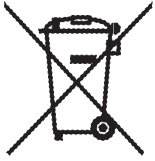

La terminarea vieții sale utile, produsul nu trebuie să fie eliminat împreună cu gunoiul urban. Poate fi predat la centrele speciale de colectare diferențiată amenajate de administrațiile regionale, sau la magazinele de desfacere care furnizează acest serviciu. Eliminarea separată a unui aparat electric de uz casnic permite evitarea unor posibile consecințe negative pentru mediul înconjurător și pentru sănătate care derivă dintr-o eliminare a sa neadecvată și permite recuperarea materialelor din care este constituit în scopul obținerii unei importante economii de energie și de resurse. Pentru a evidenția obligația de eliminare în mod separat a aparatelor electrice de uz casnic, pe produs este indicat simbolul lăzii de gunoi mobile barate.

**SK**

**Dôležitá informácia pre správnu likvidáciu výrobku v súlade s európskou smernicou 2002/96/ES.**

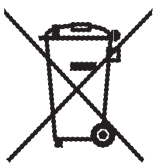

Po ukončení pracovnej životnosti výrobku sa s ním nesmie zaobchádzať ako s mestským odpadom. Musíte ho odovzdať v autorizovaných miestnych strediskách na zber špeciálneho odpadu alebo u predajcu, ktorý zabezpečuje túto službu. Oddelenou likvidáciou elektrospotrebiča sa predíde možným negatívnym vplyvom na životné prostredie a zdravie, ktoré by mohli vyplývať z nevhodnej likvidácie odpadu a zabezpečí sa tak recyklácia materiálov, čím sa umožní značná úspora energie a zdrojov. Nevyhnutnosť oddelenej likvidácie domáceho spotrebiča pripomína označenie na výrobku zobrazujúce preškrtnutú nádobu na domový odpad.



مأخذ الجهاز من المأخذ الكهربائي. و ترك الجهاز حتى يبرد, و من ثم تنظيف شبكة دخول و خروج الهواء بواسطة مكنسة كهربائية ساحبة للغبار, بعد ذلك إيصال الجهاز بالتيار الكهربائي و تشغيله من جديد.

#### 5 . الصيانة

قبل إجراء أية عملية على الجهاز يجب سحب مأخذ الجهاز من المأخذ الكهربائي و الإنتظار إلى أن يبرد جهاز التدفئة.

لا يتطلب جهاز التدفئة بالزيت صيانة خاصة, فيكفي نفض الغبار عنه بواسطة فوطة ناعمة و ناشفة, لا تستخدم بوردات منظفة و مُخرّشة و محاليل للتنظيف, فإن كان من الضروري إزالة الأوساخ المتراكمة فيجب استخدام المكنسة الكهربائية الساحبة للغبار.

#### 6 . تنبيهات

من المهم التنبيه: إلى عدم تغطية الجهاز بأي حالة أو وضع كان خلال تشغيله, لأن ذلك يؤدي للإفراط في التسخين و بالتالي للخطر.

في حال عدم الإلتزام بهذه التوصية, هناك جهاز مُنظّم خاص بالسلامة يقوم بإيقاف تشغيل جهاز التدفئة. و يصبح من الضروري لإعادة تشغيل الجهاز التمدّل بالمساعدة التقنية.

- يجب عدم استخدام جهاز التدفئة بالمقربة من حوض الإستحمام أو من الدوش أو من المغاسل و المسابح.
- لا تستخدم جهاز التدفئة لتنشيف الغسيل, و لا تسند سلك الإتصال الكهربائي على الأقسام الساخنة.
- يجب استخدام جهاز التدفئة دائماً في الوضعية العمودية أو الشاقولية.
- إن حصل عطب ما لسلك التيار الكهربائي الخاص بالجهاز, فمن المفروض إستبداله مباشرة من المُصنّع المُنتج أو من مركز الصيانة التقنية التابع له, بحيث نتجنّب أي خطر كان.
- في الإستخدام الأول, يجب تشغيل الجهاز بقدرته القصوى لمدة ساعتين على الأقل. خلال هذه العملية يجب تهوية المكان بشكل جيد لإزالة رائحة الجهاز التي تنبعث منه عندما يكون جديداً.
- من الطبيعي أن يُصدرَ الجهاز أصوات فرقة أو طقطقة في أول إستخدام له.
- يجب أن لا يوضع الجهاز مباشرة تحت مأخذ التيار الكهربائي الثابت.
- الحوض الخاص بهذا الجهاز مملوء بالزيت بالكمية الصحيحة, و لأي تصليح يتطلب فتحه يجب إجرائه من قبل المُصنّع المُنتج أو في المركز للخدمات و الصيانة التابع له. في حال فقدان الزيت من الحوض يجب الإتصال بالمُصنّع أو بالمركز للخدمات و الصيانة التابع له.
- في حال تحطم الجهاز, من أجل التخلص منه, يجب الإلتزام بالقواعد المتعلقة و الخاصة بتصريف الزيوت.
- لا تسعمل هذا الجهاز في غرف مساحتها أقل من أربعة أمتار مربعة 4 م<sup>2</sup>.

هام: لكي تتفادي فرط التسخين, لا تقم أبدا بتغطية الجهاز أثناء التشغيل تحت أي ظرف, نظراً لأن هذا قد يسبب زيادة درجة الحرارة بشكل خطير.



## 1. توصيات عامة

إخراج الجهاز من الصندوق المغلف و قلبه رأساً على عقب و وضعه على البوليستيرول. مراقبة كمالية السلك الناقل للتيار الكهربائي الخاص بالجهاز وأن لا يكون قد تعرّض لعطب ما خلال النقل. لا تستخدم الجهاز إذا كان به عطب.

## 2. تركيب أرجل الجهاز

نزع و سحب الأرجل و العجلات الصغيرة المتواجدة في الصندوق المغلف المصنوع من البوليستيرول. إدخال العجلات في الأرجل و الضغط إلى الأسفل إلى أن نسمع صوت طرقة صغيرة كما في الصورة رقم 1. التأكيد، بواسطة السحب، أن تكون العجلات مثبتة بشكل جيد. هناك بعض موديلات لهذا الجهاز تكون فيها العجلات مركبة في الأرجل مسبقاً. تركيب الأرجل في المنطقة السفلية للجهاز المسنّن، بواسطة الساحب المخطط المخصّص لذلك و الفصّ المكعّب المُجْتَبَ، فقط بالعناصر الخارجية المتعلقة به، كما هو ظاهر في الصور 2-3-4. على حسب نوع الأرجل الممنوحة إن كانت من النوع A أو من النوع B يجب تركيبها بشكل صحيح كما هو موضّح في الصورة رقم 5 أو رقم 6.

## 3. التوصيل الكهربائي

- قبل إدخال مأخذ الجهاز بالمأخذ الكهربائي، يجب التأكد بأنّبه أن تكون قيمة الفولط الخاصة بالتيار الكهربائي في شبكتكم للتيار الكهربائي المنزلي مطابقة للقيمة المؤشر عليها بالفولط V على الجهاز، و أن يكون المأخذ الكهربائي و شبكة التيار الكهربائي داركين و موضوعين على الشحنة أو القدرة المطلوبة.
- إيصال المسنّن الكهربائي فقط بمأخذ كهربائية كهربائي فعّال للإنقاذ.
- إن هذا الجهاز مطابق للقاعدة CEE /89/336 و للقانون الوزاري رقم 476/92 الصادر في عام 1992 و المتعلّق بالتناسب الكهرومغناطيسي.

## 4. التشغيل و الإستخدام

### التشغيل

إدخال مأخذ الجهاز في المأخذ الكهربائي، و تحريك أداة التنظيم الحراري إلى أن تتوقف في نهاية مسارها في الوضعية القصوى، تشغيل المسنّن أو جهاز التدفئة بواسطة زر أو قاطع التيار حسب الطريقة الموضحة في النقاط a) - b).

- (a) نماذج أو موديلات مع زر تشغيل منفرد (أحادي القدرة أو إستطاعة )
  - المفتاح في الوضعية "I" = إدخال كامل القدرة أو الإستطاعة (يكون المؤشر الضوئي شاعلاً).
  - المفتاح في الوضعية "O" = الجهاز مطفئ (المؤشر الضوئي مطفئ)
- (b) نماذج أو موديلات مع زر تشغيل مزدوج (ثلاثي القدرة أو الإستطاعة )
  - مفتاح واحد في الوضعية "I" = قدرة أو إستطاعة صغيرة (المؤشر الضوئي يكون شاعلاً)
  - مفتاح واحد في الوضعية "II" = قدرة أو إستطاعة وسطى (المؤشر الضوئي يكون شاعلاً)
  - كلا المفتاحين في الوضعيّتين "I" "II" = قدرة أو إستطاعة قصوى (المؤشر الضوئي يكون شاعلاً)

### التحكّم بأداة التنظيم الحراري

عند ما تترك البيئة المحيطة درجة الحرارة المرغوبة، يجب تدوير أداة التنظيم الحراري ببطء بإتجاه عكس عقارب الساعة إلى أن ينطفئ المؤشر الحراري أو لحد الوضعية المؤشر عليها ب "Click" بدون تجاوزها. الحرارة المثبتة بهذا الشكل تصبح منظمّة و ثابتة بشكل أوتوماتيكي و راسخة من قبل أداة التنظيم الحراري.

### وظيفة مقاومة الصقيع

عندما تكون أداة التنظيم في الوضعية ▲ و تكون المفاتيح مكبوسة، في هذه الحالة يحافظ الجهاز على درجة حرارة مقدّرة ب 5 درجات مئوية، و بذلك يمنع تكوّن الصقيع بصرف أقل ما يمكن من الطاقة.

(c) نماذج أو موديلات مع المُبرمج (التايمر) أو أداة قياس الزمن 24 ساعة مثل (الصورة رقم 8) من أجل برمجة التدفئة يجب القيام بما يلي و بهذه الطريقة:

- إنظروا للوقت الذي تشير إليه ساعتكم، إذا إفترضنا أن الساعة تكون تمام العاشرة 10 فيجب تدوير القرص المُرقّم للمبرمج بإتجاه عقارب الساعة، إلى أن يطابق في نفس القرص الرقم 10 على إشارة المؤشر الموجودة على المُبرمج.
- تحديد الأزمنة المرغوبة لتشغيل الجهاز، و ذلك بضغط أسنان الجهاز نحو الوسط أو المركز. كل سنّ من هذه الأسنان يوافق فترة محددة من الزمن و تعادل 15 دقيقة، و بهذا تصبح الأقسام المتعلقة و المطابقة لأزمنة التشغيل و واضحة و مرتبّة.
- عندما يكون جهاز التدفئة منظمّاً بذلك الشكل، فهو يعمل بشكل أوتوماتيكي كل يوم و في الوقت المُبرمج لأجله. من المهم التنبيه: أن مأخذ الجهاز يجب أن يكون متصلاً بمأخذ التيار الكهربائي.
- لتغيير البرمجة يجب إرجاع الأسنان للوضعية الأولى و تحديد الأزمنة الجديدة المرغوبة للتشغيل.
- إذا رغبت بتشغيل الجهاز بدون برمجة، فعليكم بالضغط على كل الأسنان نحو الوسط أو المركز. في هذه الحالة من أجل الإطفاء الكلي للجهاز، يجب إطفاء المفاتيح و بالإضافة لذلك من الضروري نزع مأخذ الجهاز من المأخذ الكهربائي، بهدف عدم تشغيل المُبرمج بدون نفع.

### التدفئة السريعة

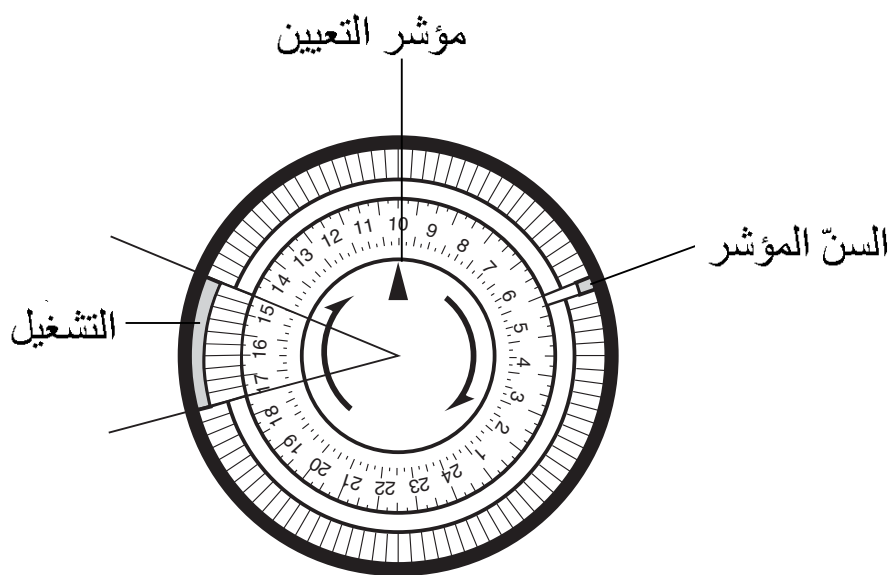
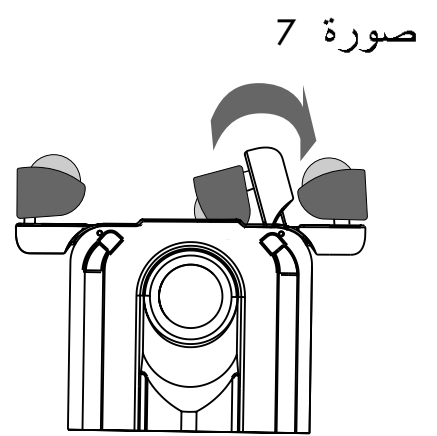
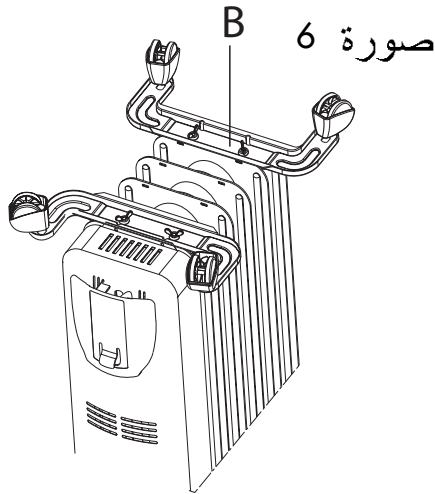
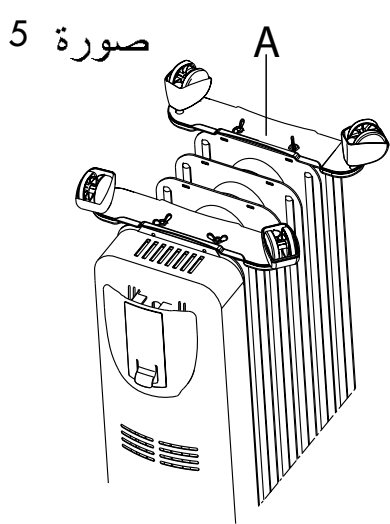
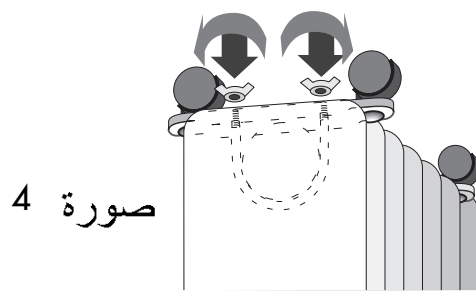
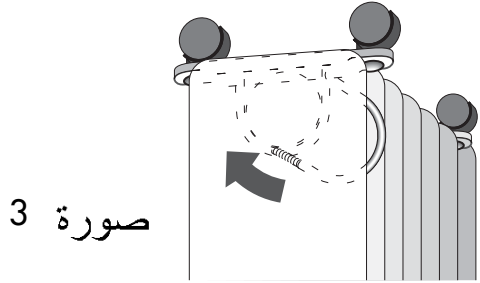
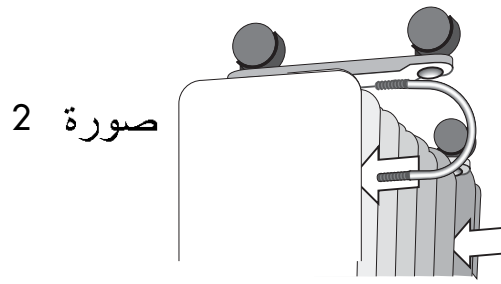
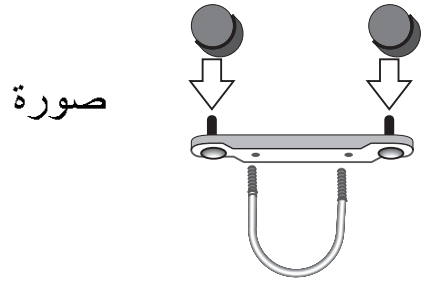

صورة 8

# إرشادات

## جهاز للتدفئة أو شوفاج كهربائي مملوء بالزيت