

Ordinateur de divertissement HP Pavilion

Manuel de l'utilisateur

© Copyright 2010 Hewlett-Packard
Development Company, L.P.

Bluetooth est une marque détenue par son propriétaire et utilisée sous licence par Hewlett-Packard Company. Microsoft et Windows sont des marques déposées de Microsoft Corporation aux États-Unis. Le logo SD est une marque de son propriétaire.

Les informations contenues dans ce document peuvent être modifiées sans préavis. Les garanties relatives aux produits et aux services HP sont décrites dans les déclarations de garantie limitée expresse qui les accompagnent. Aucun élément du présent document ne peut être interprété comme constituant une garantie supplémentaire. HP ne saurait être tenu pour responsable des erreurs ou omissions de nature technique ou rédactionnelle qui pourraient subsister dans le présent document.

Deuxième édition : juin 2010

Première édition : mai 2010

Référence du document : 602650-052

Note sur le produit

Ce manuel de l'utilisateur décrit les fonctions standard disponibles sur la plupart des modèles. Certaines fonctions peuvent ne pas être disponibles sur votre ordinateur.

Pour obtenir la dernière version du *Manuel de l'utilisateur*, rendez-vous sur le site Web HP à l'adresse <http://www.hp.com/support>.

Avis d'avertissement sur la sécurité

-
- △ **AVERTISSEMENT !** Pour éviter tout risque de blessure associée à la chaleur ou de surchauffe de l'ordinateur, ne placez pas ce dernier sur vos genoux et n'obstruez pas ses fentes d'aération. Utilisez toujours l'ordinateur sur une surface plane et rigide. La ventilation ne doit pas être entravée par des éléments rigides, tels qu'une imprimante, ni par des éléments souples, tels que des coussins, du tissu ou un tapis épais. Par ailleurs, ne mettez pas en contact l'adaptateur secteur avec la peau ou des éléments souples, tels que des coussins, du tissu ou un tapis épais, pendant le fonctionnement de l'appareil. L'ordinateur et l'adaptateur secteur sont conformes aux limites de température des surfaces accessibles à l'utilisateur, définies par la norme internationale sur la sécurité du matériel informatique (CEI 60950).
-

Sommaire

1 Mise en route	1
Utilisation de HP QuickWeb (certains modèles)	1
2 Fonctions	2
Identification du matériel	2
Éléments	2
Éléments de la partie supérieure	2
Pavé tactile	2
Voyants	3
Touches	4
Éléments de la partie avant	5
Éléments du côté droit	5
Éléments du côté gauche	7
Éléments de la partie inférieure	8
Éléments de l'écran	9
Antennes sans fil	10
Autres éléments matériels	11
Étiquettes	11
3 Réseaux locaux et sans fil	13
Utilisation de périphériques sans fil	13
Identification des icônes d'état des périphériques sans fil et du réseau	13
Utilisation des commandes sans fil	14
Utilisation du bouton des périphériques sans fil	14
Utilisation du logiciel Wireless Assistant	15
Utilisation de HP Connection Manager (certains modèles)	15
Utilisation des commandes du système d'exploitation	16
Utilisation d'un réseau WLAN	16
Configuration d'un réseau WLAN	16
Protection de votre réseau WLAN	17
Accès à un autre réseau	18
Utilisation d'un module mobile à large bande HP (certains modèles)	18
Insertion d'une carte SIM	18
Retrait d'une carte SIM	19
Utilisation de périphériques sans fil Bluetooth	20
Bluetooth et Partage de connexion Internet (ICS)	20
Résolution des problèmes de connexion sans fil	21
Impossible de se connecter au réseau WLAN	21

Impossible de se connecter à un réseau WLAN préféré	22
L'icône du réseau local sans fil ne s'affiche pas	22
Les codes de sécurité du réseau WLAN actuel ne sont pas disponibles	22
La connexion WLAN est très faible	23
Impossible de se connecter au routeur sans fil	23
Connexion à un réseau local (LAN)	23

4 Périphériques de pointage et clavier 25

Utilisation des périphériques de pointage	25
Définition des préférences du périphérique de pointage	25
Utilisation du pavé tactile	25
Défilement à deux doigts	25
Rotation (certains modèles)	26
Pincement (certains modèles)	26
Utilisation des touches d'action	27
Utilisation des touches d'activation	29
Utilisation des pavés numériques	30
Utilisation du pavé numérique interne	30
Activation et désactivation du pavé numérique interne	31
Basculement des fonctions des touches du pavé numérique interne	31
Utilisation d'un pavé numérique externe en option	31
Nettoyage du pavé tactile et du clavier	31

5 Multimédia 32

Fonctions multimédia	32
Réglage du volume	32
Utilisation des touches d'activité multimédia	33
Logiciels multimédia	33
Utilisation du logiciel HP MediaSmart	34
Utilisation des logiciels multimédia	34
Installation de logiciels multimédia à partir d'un disque	34
Audio	35
Connexion de périphériques audio externes	35
Vérification de vos fonctions audio	35
Vidéo	36
Connexion d'un moniteur ou d'un projecteur externe	36
Connexion d'un périphérique HDMI	36
Configuration audio pour HDMI (certains modèles)	37
Webcam	37
Conseils sur la webcam	38
Réglages des propriétés de la webcam	38

6 Gestion de l'alimentation	40
Configuration des dispositifs d'alimentation	40
Utilisation des états d'économie d'énergie	40
Activation et sortie du mode veille	40
Activation et sortie du mode veille prolongée	41
Utilisation de la jauge de batterie	41
Utilisation des modes d'alimentation	41
Affichage du mode d'alimentation actuel	42
Sélection d'un mode d'alimentation différent	42
Personnalisation des modes d'alimentation	42
Définition d'une protection par mot de passe pour quitter la mise en veille	42
Utilisation d'une alimentation secteur externe	43
Connexion de l'adaptateur secteur	43
Test d'un adaptateur secteur	44
Utilisation de la batterie	44
Recherche d'informations sur la batterie dans la section Aide et support	45
Utilisation du contrôle de la batterie	45
Affichage de la charge de batterie restante	45
Insertion ou retrait de la batterie	45
Charge d'une batterie	47
Optimisation de la durée de décharge de la batterie	47
Gestion des niveaux bas de batterie	47
Identification des niveaux bas de batterie	48
Résolution d'un niveau bas de batterie	49
Résolution d'un niveau bas de batterie lorsqu'une alimentation externe est disponible	49
Résolution d'un niveau bas de batterie lorsqu'une batterie chargée est disponible	49
Résolution d'un niveau bas de batterie lorsqu'aucune source d'alimentation n'est disponible	49
Résolution d'un niveau bas de batterie lorsque l'ordinateur ne peut pas quitter le mode veille prolongée	49
Étalonnage d'une batterie	49
Étape 1 : Charge complète de la batterie	49
Étape 2 : Désactivation du mode veille ou veille prolongée	50
Étape 3 : Décharge de la batterie	50
Étape 4 : Recharge complète de la batterie	51
Étape 5 : Réactivation du mode veille ou veille prolongée	51
Économie d'énergie de la batterie	51
Stockage d'une batterie	52
Mise au rebut d'une batterie usagée	52
Remplacement de la batterie	52
Arrêt de l'ordinateur	52

7 Modules mémoire	54
8 Unités et périphériques externes	57
Unités	57
Identification des unités installées	57
Manipulation des unités	57
Optimisation des performances du disque dur	58
Utilisation du défragmenteur de disque	58
Utilisation du nettoyage de disque	59
Remplacement du disque dur dans le compartiment de disque dur	59
Utilisation du logiciel HP ProtectSmart Hard Drive Protection (certains modèles)	61
Identification de l'état de HP ProtectSmart Hard Drive Protection	62
Gestion de l'alimentation avec un disque dur parqué	62
Utilisation du logiciel HP ProtectSmart Hard Drive Protection	63
Utilisation d'unités externes	63
Connexion d'unités externes en option	64
Partage des unités optiques	64
Périphériques externes	64
Utilisation d'un périphérique USB	64
Connexion d'un périphérique USB	65
Retrait d'un périphérique USB	65
Utilisation de cartes compatibles avec le connecteur de carte numérique	66
Insertion d'une carte numérique	66
Retrait d'une carte numérique	67
9 Sécurité	68
Protection de l'ordinateur	68
Utilisation des mots de passe	68
Définition de mots de passe sous Windows	69
Définition d'un mot de passe dans Setup Utility	70
Mot de passe administrateur	70
Gestion d'un mot de passe administrateur	71
Saisie d'un mot de passe administrateur	71
Mot de passe de mise sous tension	71
Gestion d'un mot de passe de mise sous tension	72
Saisie d'un mot de passe de mise sous tension	72
Utilisation de logiciels antivirus	72
Utilisation de logiciels pare-feu	73
Installation de mises à jour de sécurité critiques	73
Installation d'un dispositif antiviol en option	73
10 Modification des paramètres de QuickWeb	75
Activation et désactivation de HP QuickWeb	75

Annexe A Setup Utility (BIOS)	76
Démarrage de Setup Utility	76
Utilisation de Setup Utility	76
Navigation et sélection dans Setup Utility	76
Modification de la langue de Setup Utility	77
Affichage des informations système	77
Restauration des paramètres par défaut dans Setup Utility	78
Sortie de Setup Utility	78
Menus de Setup Utility	78
Menu Main (Principal)	79
Menu Security (Sécurité)	79
Menu System Configuration (Configuration du système)	79
Menu Diagnostics (Diagnostic)	80
Mise à jour du BIOS	80
Identification de la version du BIOS	80
Téléchargement d'une mise à jour du BIOS	81
Mise à jour des logiciels et pilotes	82
Annexe B Sauvegarde et restauration	83
Création de disques de restauration	83
Sauvegarde des informations	84
Utilisation de la fonction Sauvegarde et restauration Windows	85
Utilisation de points de restauration système	85
À quel moment créer des points de restauration ?	86
Création d'un point de restauration système	86
Restauration à des date et heure antérieures	86
Restauration	86
Restauration à l'aide des disques de restauration	87
Restauration à l'aide d'une partition de réinstallation dédiée	87
Index	88

1 Mise en route

Le système d'exploitation principal de votre ordinateur est Microsoft® Windows®. Votre ordinateur peut également être équipé de HP QuickWeb (certains modèles).

- Le système d'exploitation Microsoft Windows affiche le bureau et contrôle le matériel, les périphériques et les logiciels de votre ordinateur.
- Si votre ordinateur inclut QuickWeb, celui-ci vous permet de naviguer rapidement sur Internet, d'afficher des photos numériques, d'écouter de la musique ou de garder le contact avec vos amis en échangeant des courriers électroniques ou des messages instantanés, ou encore via Skype (certains modèles), sans avoir à démarrer votre système d'exploitation principal.

 **REMARQUE :** Pour désactiver ou réactiver QuickWeb, reportez-vous au chapitre « Modification des paramètres de QuickWeb ». Pour en savoir plus sur QuickWeb, reportez-vous à l'aide du logiciel incluse dans QuickWeb, à laquelle vous pouvez accéder en cliquant sur l'icône **Aide** dans la zone de notification.

Utilisation de HP QuickWeb (certains modèles)

Pour démarrer QuickWeb :

1. Mettez l'ordinateur sous tension. L'écran d'accueil de HP QuickWeb s'affiche.
2. Cliquez sur une icône de l'écran d'accueil QuickWeb pour lancer une application.

Pour démarrer QuickWeb à partir de Microsoft Windows :

▲ Sélectionnez **Démarrer**, cliquez sur la flèche en regard du bouton Arrêter, puis cliquez sur **Redémarrer**. L'ordinateur redémarre et affiche l'écran d'accueil de HP QuickWeb.

– ou –

▲ Sélectionnez **Démarrer > Tous les programmes > HP QuickWeb**. Cliquez sur **Outil de configuration de HP QuickWeb**. Cliquez sur l'onglet **Accueil**, puis sur le bouton **OK** en regard de **Voulez-vous arrêter Windows™ et passer sur QuickWeb ?**.

 **REMARQUE :** Pour en savoir plus sur HP QuickWeb, reportez-vous à l'aide du logiciel QuickWeb.

2 Fonctions

Identification du matériel

Pour afficher la liste du matériel installé dans l'ordinateur, sélectionnez **Démarrer > Panneau de configuration > Système et sécurité**. Dans la zone **Système**, cliquez sur **Gestionnaire de périphériques**.

Vous pouvez également ajouter un matériel ou modifier les configurations des périphériques à l'aide du Gestionnaire de périphériques.

REMARQUE : Windows® inclut la fonction de contrôle de compte d'utilisateur, destinée à améliorer la sécurité de votre ordinateur. Vous pouvez être invité à donner votre autorisation ou à fournir un mot de passe pour des tâches telles que l'installation de logiciels, l'exécution d'utilitaires ou la modification de paramètres Windows. Pour plus d'informations, reportez-vous au centre d'aide et de support.

Éléments

Éléments de la partie supérieure

Pavé tactile

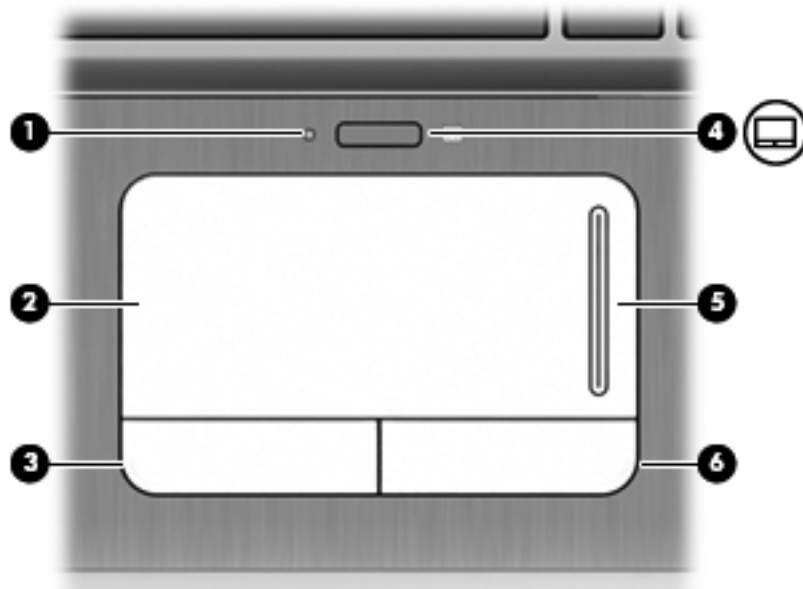

Élément	Description
(1) Voyant du pavé tactile	<ul style="list-style-type: none">Blanc : le pavé tactile est activé.Orange : le pavé tactile est désactivé.

Élément	Description
(2) Pavé tactile*	Permet de déplacer le curseur pour sélectionner ou activer des éléments à l'écran.
(3) Bouton gauche du pavé tactile*	Fonctionne comme le bouton gauche d'une souris externe.
(4) Bouton d'activation/désactivation du pavé tactile	Permet d'activer et de désactiver le pavé tactile.
(5) Zone de défilement du pavé tactile	Permet d'effectuer un défilement vers le haut ou vers le bas.
(6) Bouton droit du pavé tactile*	Fonctionne comme le bouton droit d'une souris externe.

*Ce tableau décrit les paramètres d'usine. Pour afficher et modifier les préférences du périphérique de pointage, sélectionnez **Démarrer > Périphériques et imprimantes**. Cliquez ensuite avec le bouton droit de la souris sur le périphérique représentant votre ordinateur, puis cliquez sur **Paramètres de la souris**.

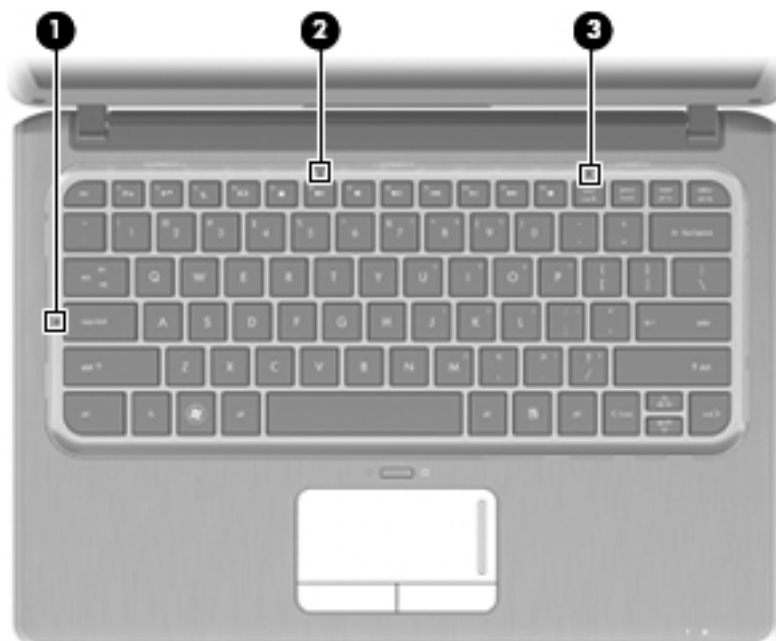

Voyants

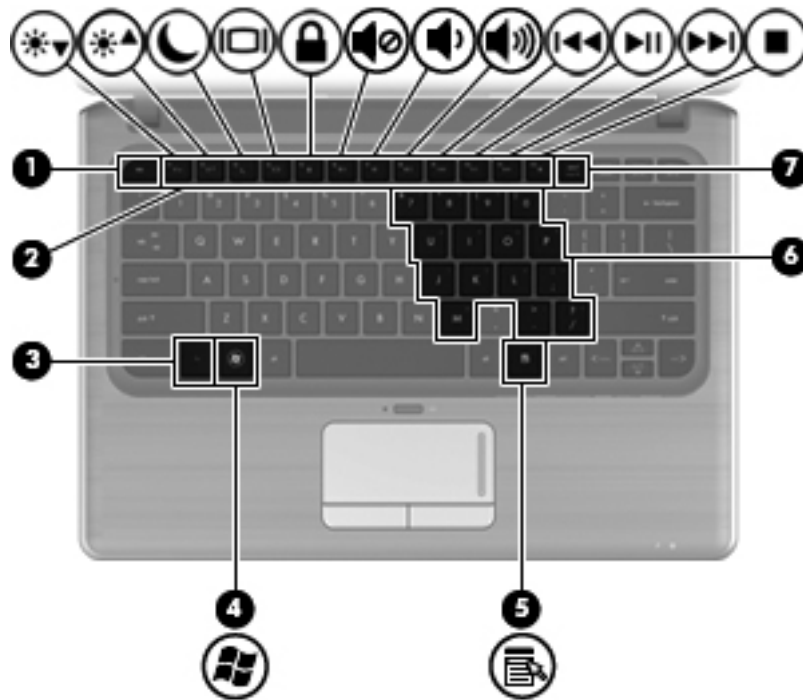

Élément	Description
(1) Voyant verr maj	Allumé : le verrouillage des majuscules est activé.
(2) Voyant Muet	Allumé : le son de l'ordinateur est coupé.
(3) Voyant verr num	Allumé : le pavé numérique interne est activé ou le verrouillage numérique est activé pour le pavé numérique externe en option.

Touches



Élément	Description
(1) Touche échap	Affiche les informations système lorsqu'elle est associée à la touche fn .
(2) Touches d'action	Permettent d'exécuter des fonctions système fréquemment utilisées.
(3) Touche fn	Associée à une touche de direction, à la touche verr num ou à la touche échap , permet d'exécuter les fonctions du système fréquemment utilisées.
(4)  Touche de logo Windows	Affiche le menu Démarrer de Windows.
(5)  Touche des applications Windows	Permet d'afficher le menu contextuel des éléments qui se trouvent sous le pointeur.
(6) Touches du pavé numérique interne	Lorsque le pavé numérique est activé, ses touches peuvent être utilisées comme celles d'un pavé numérique externe.
(7) Touche verr num	Permet d'activer ou de désactiver le pavé numérique interne lorsqu'elle est associée à la touche fn .

Éléments de la partie avant



Élément	Description
(1) Haut-parleurs (2)	Émettent le son.
(2) Voyant de la batterie	<p>Allumé : une batterie est en cours de charge.</p> <p>Clignotant : une batterie, qui est l'unique source d'alimentation, a atteint un niveau bas de charge. Lorsque la charge de la batterie atteint un niveau critique, son voyant commence à clignoter rapidement.</p> <p>Éteint : si l'ordinateur est branché sur une source d'alimentation externe, le voyant s'éteint lorsque toutes les batteries sont complètement chargées. S'il n'est pas connecté à une source d'alimentation externe, le voyant reste éteint jusqu'à ce que la charge de la batterie atteigne un niveau critique.</p>
(3) Voyant des unités	<p>Blanc : le disque dur est actif.</p> <p>Clignotant : le disque dur ou une unité optique externe en option est actif.</p> <p>Orange : HP ProtectSmart a temporairement parké le disque dur.</p>

Éléments du côté droit

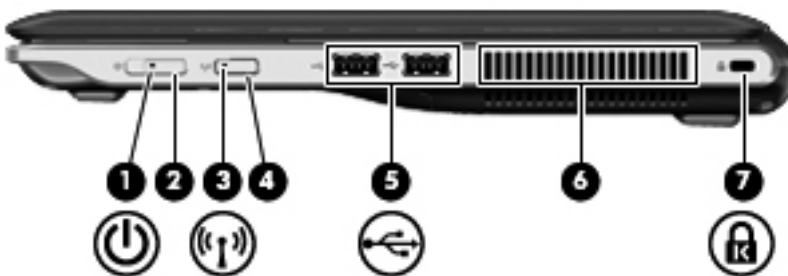

Élément	Description
(1) Voyant d'alimentation	<ul style="list-style-type: none"> Allumé : l'ordinateur est allumé. Clignotant : l'ordinateur est en veille. Éteint : l'ordinateur est hors tension ou en veille prolongée.

Élément	Description
(2) Interrupteur d'alimentation	<ul style="list-style-type: none"> • Lorsque l'ordinateur est hors tension, faites glisser l'interrupteur pour le mettre sous tension. • Lorsque l'ordinateur est sous tension, faites glisser brièvement l'interrupteur pour activer le mode Veille. • Lorsque l'ordinateur est en mode Veille, faites glisser brièvement l'interrupteur pour quitter ce mode. • Lorsque l'ordinateur est en veille prolongée, faites glisser brièvement l'interrupteur pour quitter ce mode. <p>Si l'ordinateur cesse de répondre et que vous ne parvenez pas à l'éteindre à l'aide des procédures d'arrêt Windows®, faites glisser l'interrupteur d'alimentation et maintenez-le dans cette position pendant au moins 5 secondes pour le mettre hors tension.</p> <p>Pour plus d'informations sur les paramètres d'alimentation, sélectionnez Démarrer > Panneau de configuration > Système et sécurité > Options d'alimentation.</p>
(3) Voyant des périphériques sans fil	<ul style="list-style-type: none"> • Bleu : un appareil sans fil intégré, tel qu'un périphérique de réseau local sans fil (WLAN), un périphérique réseau large bande sans fil (WWAN) et/ou un périphérique Bluetooth®, est activé. • Orange : tous les périphériques sans fil sont désactivés.
(4) Bouton des périphériques sans fil	<p>Permet d'activer ou de désactiver la fonctionnalité sans fil, mais ne crée pas de connexion sans fil.</p> <p>REMARQUE : Pour établir une connexion sans fil, un réseau sans fil doit être déjà configuré.</p>
(5) Ports USB (2)	<p>Permettent de connecter des périphériques USB en option.</p> <p>REMARQUE : Certains modèles comprennent une unité de disque optique USB externe en option. Pour plus d'informations, reportez-vous à la fiche <i>Installation rapide</i>.</p>
(6) Ouverture d'aération	<p>Permet de faire circuler l'air pour refroidir les éléments internes.</p> <p>REMARQUE : Le ventilateur de l'ordinateur démarre automatiquement pour refroidir les éléments internes et éviter une surchauffe. Il est normal que le ventilateur interne s'arrête et redémarre durant une opération de routine.</p>
(7) Connecteur de dispositif antivol	<p>Permet de fixer à l'ordinateur un dispositif antivol en option.</p> <p>REMARQUE : Le dispositif antivol exerce un effet dissuasif, mais il ne constitue pas une protection contre l'utilisation malveillante ou le vol de l'ordinateur.</p>

Éléments du côté gauche

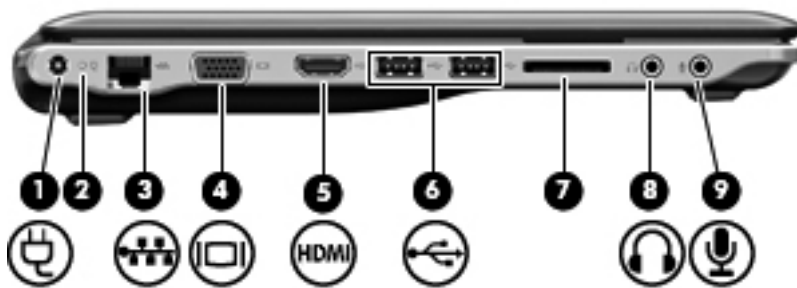

Élément	Description
(1) Connecteur d'alimentation	Permet de brancher un adaptateur secteur.
(2) Voyant de l'adaptateur secteur	<ul style="list-style-type: none"> Allumé : l'ordinateur est connecté à une source d'alimentation externe. Éteint : l'ordinateur n'est pas connecté à une source d'alimentation externe.
(3) Prise RJ-45 (réseau)	Permet de connecter un câble réseau.
(4) Port de moniteur externe	Permet de connecter un projecteur ou un moniteur VGA externe.
(5) Port HDMI	Permet de connecter un périphérique audio ou vidéo en option, tel qu'un téléviseur haute définition ou un composant audio ou numérique compatible.
(6) Ports USB (2)	Permettent de connecter des périphériques USB en option. REMARQUE : Certains modèles peuvent être configurés à l'aide d'une unité optique USB externe en option. Pour plus d'informations, reportez-vous à la fiche <i>Installation rapide</i> .
(7) Connecteur de carte numérique	Prend en charge les formats de cartes numériques suivants : <ul style="list-style-type: none"> Memory Stick (MS) Memory Stick Pro (MSP) MultiMediaCard (MMC) Carte mémoire Secure Digital (SD) Carte mémoire Secure Digital High Capacity (SDHC) xD-Picture Card (XD) xD-Picture Card (XD) Type H xD-Picture Card (XD) Type M
(8) Prise de sortie audio (casque)	Émet du son lorsque les haut-parleurs stéréo, un casque, des écouteurs, un micro-casque ou un dispositif audio de télévision en option sont connectés. REMARQUE : Le branchement d'un périphérique sur la prise du casque entraîne la désactivation des haut-parleurs de l'ordinateur.
(9) Prise d'entrée audio (microphone)	Permet de connecter un microphone avec casque, un microphone stéréo ou un microphone mono en option.

Éléments de la partie inférieure

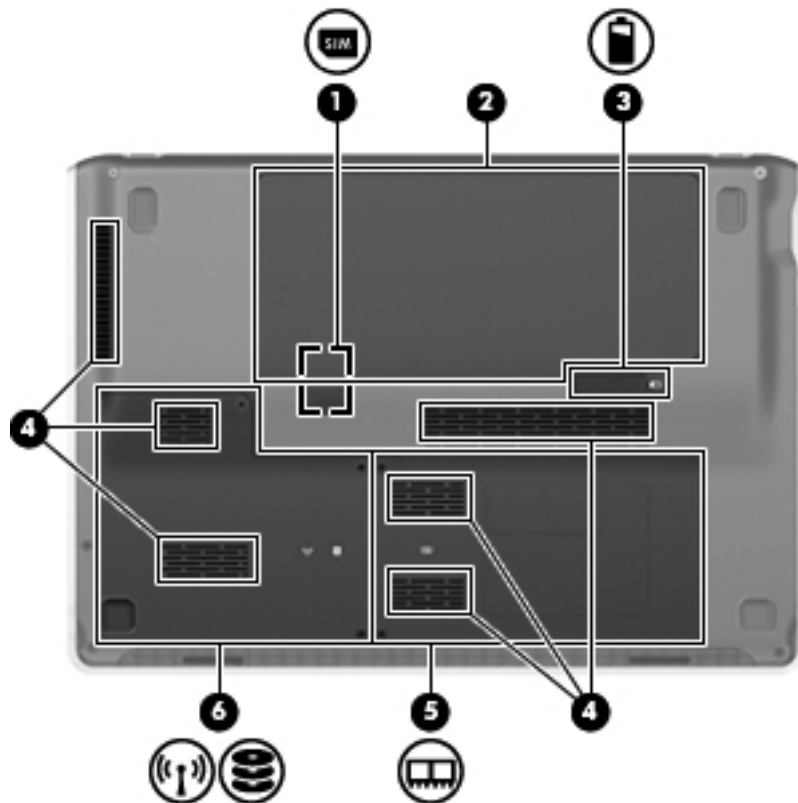

Élément	Description
(1) Connecteur de carte SIM (sur certains modèles)	Situé dans le compartiment de batterie.
(2) Compartiment de la batterie	Contient la batterie.
(3)  Loquet de dégagement de la batterie	Permet d'éjecter la batterie principale de son compartiment.
(4) Ouvertures d'aération (6)	Permettent de faire circuler l'air pour refroidir les éléments internes. REMARQUE : Le ventilateur de l'ordinateur démarre automatiquement pour refroidir les éléments internes et éviter une surchauffe. Il est normal que le ventilateur interne s'arrête et redémarre durant une opération de routine.

Élément	Description
(5) Compartiment de module mémoire	<p>Contient le connecteur de module mémoire (2 sur certains modèles) et un connecteur de module de réseau local sans fil.</p> <p>ATTENTION : Pour éviter tout blocage du système, ne remplacez le module sans fil que par un module sans fil agréé par l'agence nationale qui gère la réglementation des périphériques sans fil dans votre pays/région. Si vous remplacez le module et qu'un message d'avertissement est émis, retirez le module pour restaurer les fonctionnalités de l'ordinateur, puis contactez le service d'assistance technique via Aide et support.</p>
(6) Compartiment de disque dur	<p>Contient le disque dur et, sur certains modèles, un module de réseau large bande sans fil (WWAN).</p> <p>ATTENTION : Pour éviter tout blocage du système, ne remplacez le module sans fil que par un module sans fil agréé par l'agence nationale qui gère la réglementation des périphériques sans fil dans votre pays/région. Si vous remplacez le module et qu'un message d'avertissement est émis, retirez le module pour restaurer les fonctionnalités de l'ordinateur, puis contactez le service d'assistance technique via Aide et support.</p>

Éléments de l'écran

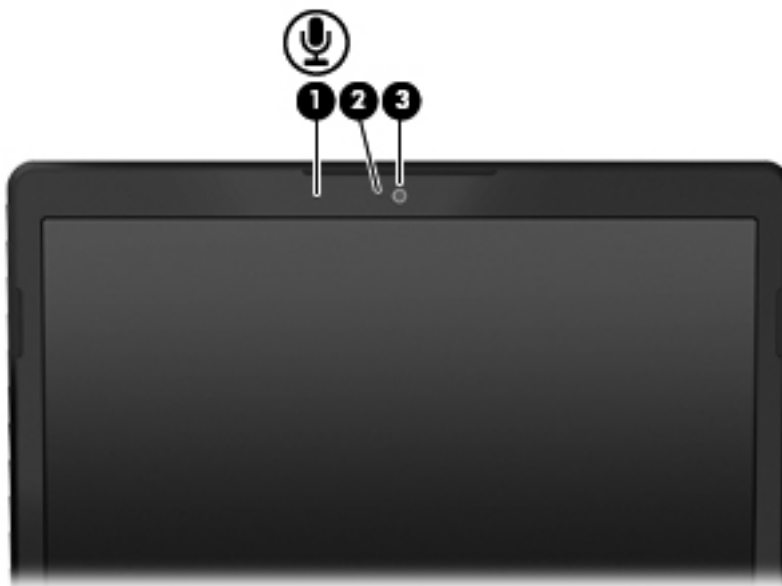

Élément	Description
(1) Microphone incorporé	Permet d'enregistrer un son.
(2) Voyant de la webcam	Allumé : la webcam est en cours d'utilisation.
(3) Webcam	Permet l'enregistrement vidéo et la prise de photos.

Antennes sans fil

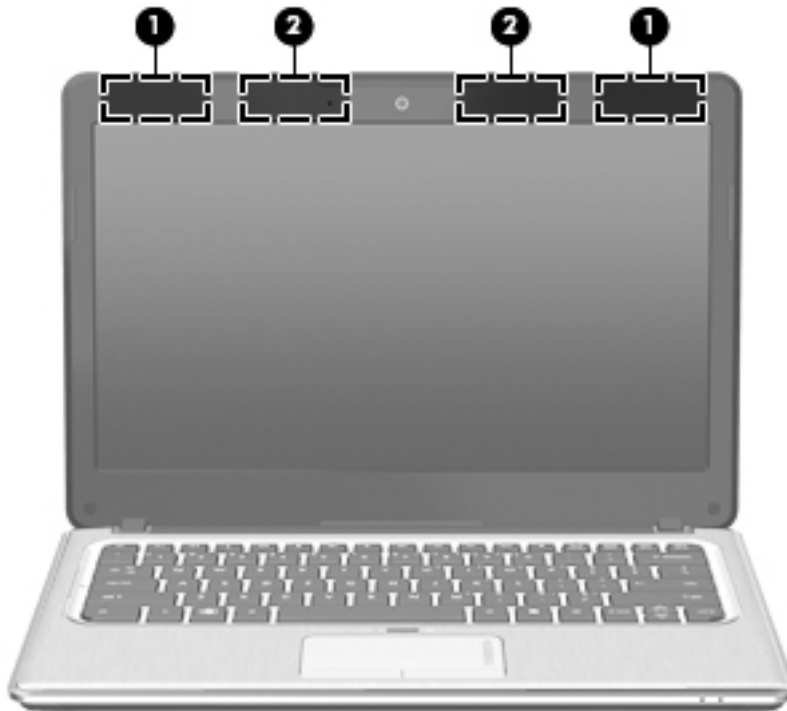

Élément	Description
(1) Antennes WWAN (2) (certains modèles)*	Émettent et reçoivent des signaux sans fil pour communiquer avec des réseaux large bande sans fil (WWAN).
(2) Antennes WLAN (2)*	Émettent et reçoivent des signaux sans fil pour communiquer avec des réseaux locaux sans fil (WLAN).

*Les antennes de l'ordinateur ne sont pas visibles de l'extérieur. Pour optimiser les transmissions, évitez d'obstruer les zones situées immédiatement autour des antennes.

Pour connaître les réglementations relatives aux appareils sans fil, reportez-vous à la section des *Informations sur les réglementations, la sécurité et les conditions d'utilisation* s'appliquant à votre pays ou à votre région. Vous trouverez ces informations dans la section Aide et support.

Autres éléments matériels



Élément	Description
(1) Cordon d'alimentation*	Connecte l'adaptateur secteur.
(2) Adaptateur secteur	Convertit le courant alternatif en courant continu.
(3) Batterie	Alimente l'ordinateur lorsqu'il n'est pas branché sur une source d'alimentation externe.

*La forme des cordons d'alimentation varie selon les pays/régions.

Étiquettes

Les étiquettes apposées sur l'ordinateur fournissent des informations qui peuvent être utiles en cas de résolution de problèmes liés au système ou de déplacement à l'étranger avec l'ordinateur :

- Étiquette de numéro de série : fournit des informations importantes, notamment :

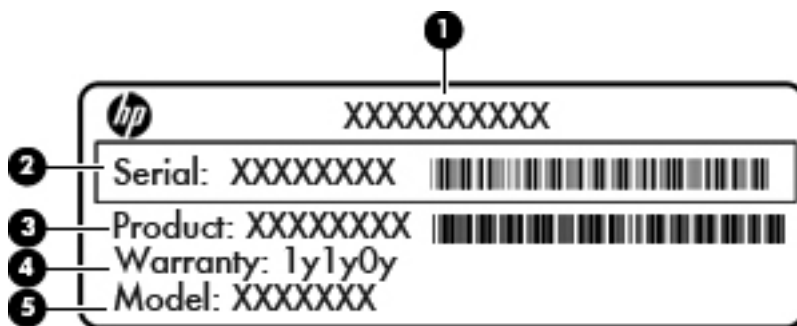

Élément	Description
(1)	Nom du produit
(2)	Numéro de série
(3)	Numéro du produit

(4) Période de garantie

(5) Description du modèle (certains modèles)

Vous devez disposer de ces informations lorsque vous contactez l'assistance technique. L'étiquette de numéro de série est apposée sous l'ordinateur.

- Certificat d'authenticité Microsoft® : présente la clé de produit Windows. Ces informations peuvent vous être utiles pour mettre à jour le système d'exploitation ou résoudre les problèmes qui y sont liés. Le certificat d'authenticité Microsoft est apposé sous l'ordinateur.
- Étiquette de conformité : fournit des informations sur les réglementations applicables à l'ordinateur. Cette étiquette est apposée dans le compartiment de la batterie.
- Étiquette(s) de certification des périphériques sans fil (certains modèles) : fournissent des informations sur les périphériques sans fil en option, ainsi que les certificats d'homologation de certains pays/régions où l'utilisation des périphériques a été approuvée. Si votre modèle d'ordinateur intègre un ou plusieurs périphériques sans fil, une ou plusieurs étiquettes de certification ont été apposées sur l'ordinateur. Ces informations peuvent vous être utiles lors de vos déplacements à l'étranger. Les certificats de conformité aux normes sans fil sont apposés sous l'ordinateur.
- Étiquette SIM (module d'identification de l'abonné) (certains modèles) : fournit l'ICCID (Integrated Circuit Card Identifier, identifiant de carte à circuit intégré) de votre carte SIM. Cette étiquette est située dans le compartiment de la batterie.
- Étiquette de numéro de série du module mobile à large bande HP (certains modèles) : fournit le numéro de série du module mobile à large bande HP. Cette étiquette est située dans le compartiment de la batterie.

3 Réseaux locaux et sans fil

Utilisation de périphériques sans fil

La technologie sans fil transfère les données au moyen d'ondes radio au lieu d'utiliser des câbles. Votre ordinateur peut être équipé d'un ou de plusieurs des périphériques sans fil suivants :

- Périphérique de réseau local sans fil (WLAN) : permet de connecter l'ordinateur à des réseaux locaux sans fil (également appelés réseaux Wi-Fi) dans des entreprises, à domicile et dans les lieux publics tels que les aéroports, les restaurants, les cafés, les hôtels et les universités. Dans un réseau WLAN, chaque périphérique sans fil communique avec un routeur sans fil ou un point d'accès sans fil.
- Module HP Mobile Broadband : périphérique de réseau étendu sans fil (WWAN) permettant d'accéder aux informations partout où un service d'opérateur de réseau mobile est disponible. Dans un réseau WWAN, chaque périphérique portable communique avec une station de base d'un opérateur de réseau mobile. Les opérateurs de réseau mobile installent des réseaux de stations de base (semblables aux tours pour téléphones portables) dans des zones géographiques étendues, assurant ainsi la couverture de régions, d'états et même de pays.
- Périphérique Bluetooth® : permet de créer un réseau personnel (PAN) en vue de se connecter à d'autres périphériques Bluetooth tels que des ordinateurs, des téléphones, des imprimantes, des casques, des haut-parleurs et des appareils photos. Dans un réseau personnel, chaque périphérique communique directement avec les autres périphériques. Tous les périphériques doivent être relativement proches les uns des autres (en général, 10 mètres, soit 33 pieds).

Les ordinateurs dotés de périphériques WLAN prennent en charge au moins l'une des normes industrielles IEEE suivantes :

- La norme standard, 802.11b, prend en charge des débits de données pouvant atteindre 11 Mbits/s et peut fonctionner à une fréquence de 2,4 GHz.
- La norme 802.11g prend en charge des débits de données pouvant atteindre 54 Mbits/s et peut fonctionner à une fréquence de 2,4 GHz. Les périphériques WLAN acceptant cette norme sont compatibles en amont avec les périphériques acceptant la norme 802.11b, ce qui leur permet de fonctionner sur un même réseau.
- La norme 802.11a prend en charge des débits de données pouvant atteindre 54 Mbits/s et peut fonctionner à une fréquence de 5 GHz.







 **REMARQUE :** La norme 802.11a n'est pas compatible avec les normes 802.11b et 802.11g.

- La norme 802.11n prend en charge des débits de données pouvant atteindre 450 Mbits/s et peut fonctionner à une fréquence de 2,4 ou 5 GHz, ce qui assure une compatibilité en amont avec les normes 802.11a, b et g.

Pour plus d'informations sur la technologie sans fil, reportez-vous aux informations et aux liens vers les sites Web du Centre d'aide et de support.

Identification des icônes d'état des périphériques sans fil et du réseau

icône	Nom	Description
-------	-----	-------------

	Sans fil (Connecté)	Identifie l'emplacement du voyant et du bouton des périphériques sans fil sur l'ordinateur. Identifie également le logiciel Wireless Assistant sur l'ordinateur et indique qu'un ou plusieurs périphériques sans fil sont actifs.
	Sans fil (Déconnecté)	Identifie l'emplacement du logiciel Assistant sans fil sur l'ordinateur et indique que tous les périphériques sans fil sont éteints.
	HP Connection Manager	Ouvre HP Connection Manager, qui vous permet de créer une connexion avec un périphérique mobile à large bande HP (certains modèles).
	Réseau câblé (Connecté)	Indique qu'un ou plusieurs pilotes réseau sont installés et qu'un ou plusieurs périphériques réseau sont connectés au réseau.
	Réseau câblé (Désactivé/Déconnecté)	Indique l'un des états suivants : <ul style="list-style-type: none"> • Un ou plusieurs des pilotes réseau sont installés. • Tous les périphériques réseau ou tous les périphériques sans fil sont désactivés dans le Panneau de configuration Windows®.
	Réseau (Connecté)	Indique l'un des états suivants : <ul style="list-style-type: none"> • Un ou plusieurs des pilotes réseau sont installés. • Un ou plusieurs périphériques réseau sont connectés à un réseau sans fil. • Un ou plusieurs périphériques réseau sont connectés à un réseau câblé.
	Réseau (Désactivé/Déconnecté)	Indique l'un des états suivants : <ul style="list-style-type: none"> • Un ou plusieurs des pilotes réseau sont installés. • Il n'existe aucune connexion sans fil ou tous les périphériques réseau sans fil sont désactivés par le bouton sans fil ou Wireless Assistant. • Des connexions sans fil sont disponibles.

Utilisation des commandes sans fil

Vous disposez des fonctions suivantes pour contrôler les périphériques sans fil de votre ordinateur :

- Bouton ou commutateur des périphériques sans fil (dénommé bouton des périphériques sans fil dans le présent manuel)
- Logiciel Wireless Assistant
- Logiciel HP Connection Manager (certains modèles)
- Commandes du système d'exploitation

Utilisation du bouton des périphériques sans fil

Selon le modèle, l'ordinateur comporte un bouton des périphériques sans fil, un ou plusieurs périphériques sans fil et un ou deux voyants de périphériques sans fil. Tous les périphériques sans fil

de l'ordinateur sont activés en usine. C'est pourquoi le voyant (bleu) des périphériques sans fil s'allume lorsque vous mettez l'ordinateur sous tension.

Ce voyant indique l'état général de l'alimentation des périphériques sans fil et ne reflète pas l'état individuel de chaque périphérique. Lorsque le voyant est bleu, au moins un périphérique sans fil est activé. Lorsque le voyant est éteint, tous les périphériques sans fil sont désactivés.

 **REMARQUE :** Sur certains modèles, lorsque tous les périphériques sans fil sont désactivés, le voyant est orange.

Les périphériques sans fil sont activés en usine. Vous pouvez les activer ou les désactiver simultanément à l'aide du bouton des périphériques sans fil. Un périphérique sans fil peut être contrôlé à l'aide du logiciel Wireless Assistant.

Utilisation du logiciel Wireless Assistant

Un périphérique sans fil peut être mis sous/hors tension à l'aide du logiciel Wireless Assistant. Si un périphérique sans fil est désactivé dans Setup Utility, il doit être réactivé dans Setup Utility avant de pouvoir être activé ou désactivé à l'aide de Wireless Assistant.

 **REMARQUE :** L'activation ou la mise sous tension d'un périphérique sans fil n'entraîne pas automatiquement sa connexion à un ordinateur ou à un périphérique Bluetooth.

Pour afficher l'état des périphériques sans fil, cliquez sur l'icône **Afficher les icônes cachées** (la flèche située à gauche de la zone de notification) et positionnez le pointeur de la souris sur l'icône des périphériques sans fil.

Si l'icône des périphériques sans fil ne figure pas dans la zone de notification, effectuez les opérations ci-dessous pour modifier les propriétés de l'Assistant sans fil :

1. Sélectionnez **Démarrer > Panneau de configuration > Matériel > Centre de mobilité Windows**.
2. Cliquez sur l'icône des périphériques sans fil dans la mosaïque de Wireless Assistant, située sur la dernière ligne du Centre de mobilité Windows®.
3. Cliquez sur **Propriétés**.
4. Cochez la case en regard de **icône Assistant sans fil HP dans la zone de notification**.
5. Cliquez sur **Appliquer**.
6. Cliquez sur **Fermer**.

Pour plus d'informations, reportez-vous à l'aide du logiciel de l'Assistant sans fil :

1. Ouvrez l'Assistant sans fil en cliquant sur l'icône des périphériques sans fil dans le Centre de mobilité Windows.
2. Cliquez sur le bouton **Aide**.

Utilisation de HP Connection Manager (certains modèles)

Vous pouvez utiliser HP Connection Manager afin de connecter des réseaux large bande sans fil (WWAN) à l'aide du module mobile à large bande HP de votre ordinateur (certains modèles).

Pour lancer HP Connection Manager, cliquez sur l'icône **Connection Manager** dans la zone de notification, à l'extrémité droite de la barre des tâches.

– ou –

Sélectionnez **Démarrer > Tous les programmes > HP Connection Manager > HP Connection Manager**.

Pour plus d'informations sur l'utilisation de HP Connection Manager, reportez-vous à l'aide du logiciel.

Utilisation des commandes du système d'exploitation

Certains systèmes d'exploitation permettent également de gérer les périphériques sans fil intégrés et la connexion sans fil. Par exemple, le Centre Réseau et partage de Windows vous permet de configurer une connexion ou un réseau, de vous connecter à un réseau, de gérer les réseaux sans fil et de diagnostiquer et de résoudre les problèmes liés au réseau.

Pour accéder au Centre Réseau et partage, sélectionnez **Démarrer > Panneau de configuration > Réseau et Internet > Centre Réseau et partage**.

Pour plus d'informations, sélectionnez **Démarrer > Aide et support**.

Utilisation d'un réseau WLAN

Un périphérique WLAN permet d'accéder à un réseau local sans fil (WLAN), constitué d'autres ordinateurs et accessoires reliés par un routeur ou un point d'accès sans fil.

 **REMARQUE :** Les termes *routeur sans fil* et *point d'accès sans fil* sont souvent utilisés indifféremment.

- Les réseaux WLAN de grande envergure, comme un réseau WLAN d'entreprise ou public, utilisent généralement des points d'accès sans fil, capables de prendre en charge un grand nombre d'ordinateurs et d'accessoires et de séparer les fonctions réseau vitales.
- Les réseaux WLAN domestiques ou ceux des petites entreprises utilisent généralement un routeur sans fil, qui permet à de nombreux ordinateurs sans fil et câblés de partager une connexion Internet, une imprimante et des fichiers sans besoin d'un équipement matériel ou d'un logiciel supplémentaire.

Pour utiliser un périphérique WLAN sur votre ordinateur, vous devez vous connecter à une infrastructure WLAN (délivrée par un fournisseur de services, un réseau public ou d'entreprise).

Configuration d'un réseau WLAN

Pour configurer un réseau WLAN et accéder à Internet, vous devez disposer du matériel suivant :

- Un modem à large bande (ADSL ou câble) **(1)** et un accès Internet haut débit souscrit auprès d'un fournisseur d'accès Internet (FAI)
- Un routeur sans fil (acheté séparément) **(2)**
- Un ordinateur sans fil **(3)**

L'illustration ci-dessous représente un exemple de réseau sans fil complet connecté à Internet.

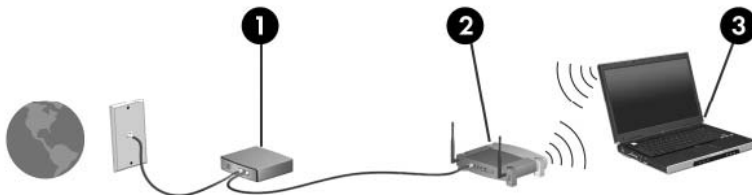

Au fur et à mesure que le réseau se développe, vous pouvez y connecter d'autres ordinateurs sans fil et câblés pour accéder à Internet.

Pour obtenir une aide pour installer votre réseau WLAN, reportez-vous aux informations fournies par le fabricant de votre routeur ou votre fournisseur d'accès Internet.

Protection de votre réseau WLAN

Étant donné que la norme WLAN a été conçue avec des fonctions de sécurité limitées, permettant d'empêcher les éventuelles indiscretions mais pas de contrecarrer les attaques plus importantes, vous devez savoir que les réseaux WLAN sont vulnérables face à certaines défaillances de sécurité reconnues et documentées.

Les réseaux WLAN situés dans les lieux publics (bornes d'accès), tels que les cafés et les aéroports, ne fournissent pas nécessairement de garantie de sécurité. Les fabricants d'appareils sans fil et les fournisseurs de services de borne d'accès développent actuellement de nouvelles technologies offrant une meilleure sécurité et garantissant davantage d'anonymat aux utilisateurs des réseaux public. Si vous craignez pour la sécurité de votre ordinateur à une borne d'accès, limitez vos activités sur le réseau à l'envoi et la réception de courriers électroniques non critiques, et à une navigation standard sur Internet.

Lorsque vous configurez un réseau WLAN ou accédez à un réseau WLAN existant, activez toujours les fonctions de sécurité pour protéger votre réseau contre les accès non autorisés. Les niveaux de sécurité courants sont Wi-Fi Protected Access (WPA) et Personal et Wired Equivalent Privacy (WEP). Les signaux radio sans fil étant acheminés hors du réseau, d'autres périphériques WLAN peuvent récupérer des signaux non protégés et se connecter à votre réseau (sans y avoir été invité) ou intercepter des informations envoyées sur le réseau. Vous pouvez cependant prendre certaines mesures pour protéger votre réseau WLAN :

- **Utiliser un transmetteur sans fil doté de fonctions de sécurité**

La plupart des stations de base sans fil, passerelles et routeurs comportent des fonctions de sécurité intégrées telles que des protocoles de sécurité sans fil et des pare-feu. En choisissant le transmetteur de sécurité approprié, vous pouvez protéger votre réseau de la plupart des risques courants liés à la sécurité d'un réseau sans fil.

- **Utiliser un pare-feu**

Le pare-feu fait office de barrière : il vérifie les données et les requêtes de données envoyées sur le réseau, et supprime tout élément suspect. Les pare-feu peuvent être de type logiciel ou matériel. Certains réseaux utilisent une combinaison des deux.

- **Utiliser le cryptage de réseau sans fil**

Il existe divers protocoles de cryptage haut de gamme que vous pouvez utiliser pour votre réseau WLAN. Trouvez la solution la mieux adaptée à la sécurité de votre réseau :

- **WEP (Wired Equivalent Privacy)** est un protocole de sécurité sans fil qui code ou crypte toutes les données du réseau avant leur transmission via une clé WEP. En général, vous pouvez autoriser le réseau à affecter la clé WEP. Vous pouvez également configurer votre propre clé, générer une autre clé ou choisir d'autres options avancées. Sans la clé appropriée, les autres utilisateurs ne peuvent pas utiliser le réseau WLAN.
- À l'instar du WEP, le **WPA (Wi-Fi Protected Access)** utilise des paramètres de sécurité pour crypter et décrypter les données transmises sur le réseau. Cependant, si le WEP utilise une clé de sécurité statique, le WPA utilise quant à lui le « protocole d'intégrité de clé temporelle » (TKIP) pour générer dynamiquement une nouvelle clé pour chaque paquet. Il génère également des ensembles de clés différents pour chaque ordinateur du réseau.

Accès à un autre réseau

Lorsque vous placez votre ordinateur à la portée d'un autre réseau WLAN, Windows tente de s'y connecter. Si la tentative réussit, l'ordinateur est automatiquement connecté au nouveau réseau. Si Windows ne reconnaît pas ce réseau, suivez la procédure que vous avez déjà utilisée pour vous connecter à votre réseau WLAN.

Utilisation d'un module mobile à large bande HP (certains modèles)

Le module mobile à large bande HP permet à votre ordinateur d'utiliser des réseaux large bande sans fil (WWAN) pour accéder à Internet à partir d'un plus grand nombre de sites et sur des zones plus étendues que ne le permettent les réseaux WLAN. L'utilisation d'un module mobile à large bande HP nécessite un fournisseur de services réseau (appelé *opérateur de réseaux mobiles*), qui est généralement un opérateur de téléphonie mobile. La couverture du module mobile à large bande HP est similaire à celle des téléphones mobiles.

Lorsqu'il est utilisé avec un service d'opérateur de réseau mobile, le module HP Mobile Broadband vous offre la liberté de rester connecté à Internet, d'envoyer des messages électroniques ou de vous connecter à votre réseau d'entreprise lorsque vous êtes en déplacement ou hors de portée d'une borne Wi-Fi.

HP Mobile Broadband prend en charge les technologies suivantes :

- Le module HSPA (High Speed Packet Access) qui permet l'accès aux réseaux utilisant la norme de télécommunications GSM (Global System for Mobile Communications).
- Le module EV-DO (Evolution Data Optimized), qui permet d'accéder aux réseaux grâce à la norme de télécommunications CDMA (code division multiple access).

Vous aurez peut-être besoin du numéro de série du module mobile à large bande HP pour activer le service mobile à large bande. Ce dernier est imprimé sur une étiquette située à l'intérieur du compartiment de batterie de votre ordinateur.

Certains opérateurs de réseaux mobiles requièrent l'utilisation d'un module d'identification de l'abonné (SIM). Un SIM contient les informations de base vous concernant, telles que le numéro d'identification personnel (PIN), ainsi que des informations sur le réseau. Certains ordinateurs comprennent une carte SIM préinstallée dans le compartiment de batterie. Si la carte SIM n'est pas préinstallée, elle peut être fournie dans l'emballage des informations sur le module mobile à large bande HP livré avec l'ordinateur, ou être fournie séparément par l'opérateur de réseau mobile.

Pour plus d'informations sur l'insertion ou le retrait de la carte SIM, reportez-vous aux rubriques « Insertion d'une carte SIM » ou « Retrait d'une carte SIM » de ce chapitre.

Pour plus d'informations sur la technologie HP Mobile Broadband et l'activation d'un service par un opérateur de réseau mobile favori, reportez-vous à la documentation HP Mobile Broadband fournie avec votre ordinateur. Pour plus d'informations, consultez le site Web HP à l'adresse <http://www.hp.com/go/mobilebroadband> (US uniquement).

Insertion d'une carte SIM

-
- △ **ATTENTION :** Lorsque vous insérez une carte SIM, mettez-la en place en présentant le coin oblique comme le montre l'illustration. Si vous l'insérez dans l'autre sens ou à l'envers, la batterie peut ne pas s'enclencher correctement et vous risquez d'abîmer la carte et le connecteur SIM.

Pour éviter d'endommager les connecteurs, veillez à insérer délicatement la carte SIM.

Pour insérer une carte SIM :

1. Arrêtez l'ordinateur. Si vous ne savez pas si l'ordinateur est éteint ou en mode veille prolongée, mettez-le sous tension en faisant glisser l'interrupteur d'alimentation. Mettez-le ensuite hors tension via le système d'exploitation.
2. Fermez l'écran.
3. Débranchez tous les périphériques externes reliés à l'ordinateur.
4. Débranchez le cordon d'alimentation de la prise secteur.
5. Retournez l'ordinateur sur une surface plane avec le compartiment de batterie orienté vers vous.
6. Retirez la batterie.
7. Insérez la carte SIM dans le logement SIM, puis enfoncez-la délicatement dans le logement jusqu'à ce qu'elle s'enclenche.

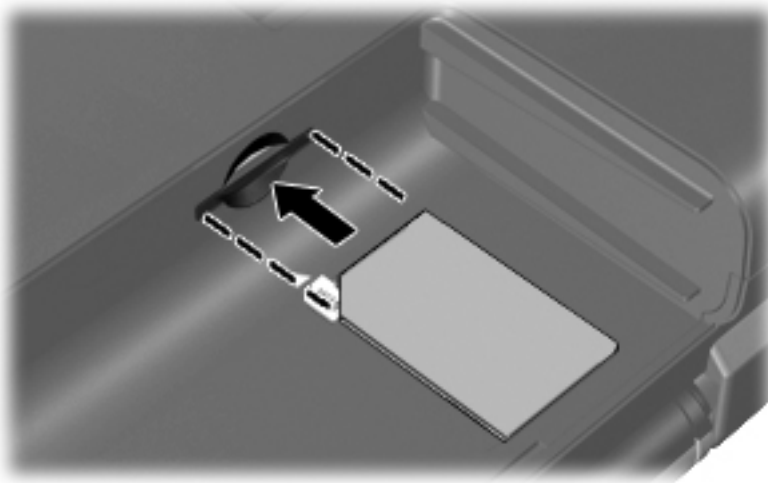

8. Remettez en place le module batterie.

 **REMARQUE :** Le module mobile à large bande HP est désactivé si la batterie n'est pas remise en place.

9. Retournez l'ordinateur et reconnectez l'alimentation externe et les périphériques externes.
10. Mettez l'ordinateur sous tension.

Retrait d'une carte SIM

Pour retirer une carte SIM :

1. Arrêtez l'ordinateur. Si vous ne savez pas si l'ordinateur est éteint ou en mode veille prolongée, mettez-le sous tension en faisant glisser l'interrupteur d'alimentation. Mettez-le ensuite hors tension via le système d'exploitation.
2. Fermez l'écran.
3. Débranchez tous les périphériques externes reliés à l'ordinateur.
4. Débranchez le cordon d'alimentation de la prise secteur.
5. Retournez l'ordinateur sur une surface plane avec le compartiment de batterie orienté vers vous.
6. Retirez la batterie.

7. Appuyez sur la carte SIM (1), puis retirez-la de son logement (2).

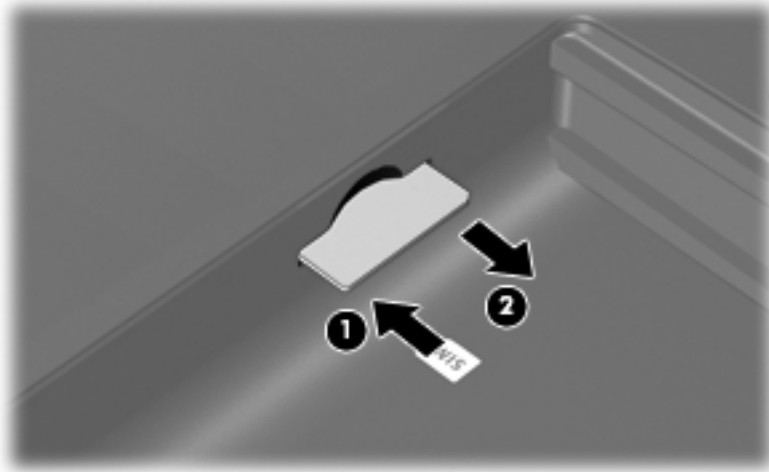

8. Remettez en place le module batterie.
9. Retournez l'ordinateur et reconnectez l'alimentation externe et les périphériques externes.
10. Mettez l'ordinateur sous tension.

Utilisation de périphériques sans fil Bluetooth

Un périphérique Bluetooth permet d'établir des communications sans fil de faible portée, pouvant remplacer les connexions câblées physiques traditionnellement utilisées pour relier des périphériques électroniques, tels que :

- Ordinateurs (de bureau, portable, PDA)
- Téléphones (portable, sans fil, intelligent)
- Périphériques d'imagerie (imprimante, appareil photo)
- Périphériques audio (casque, haut-parleurs)

Les périphériques Bluetooth offrent une fonctionnalité homologuée qui vous permet de créer un réseau personnel sans fil (PAN) de périphériques Bluetooth. Pour plus d'informations sur la configuration et l'utilisation des périphériques Bluetooth, reportez-vous à l'aide du logiciel Bluetooth.

Bluetooth et Partage de connexion Internet (ICS)

HP **déconseille** de configurer un ordinateur avec Bluetooth en tant qu'hôte et de l'utiliser comme passerelle via laquelle d'autres ordinateurs pourraient se connecter à Internet. Lorsque plusieurs ordinateurs sont connectés à l'aide de Bluetooth et que le Partage de connexion Internet (ICS) est activé sur l'un des ordinateurs, il arrive que les autres ordinateurs ne soient pas en mesure d'accéder à Internet via le réseau Bluetooth.

L'avantage de Bluetooth consiste à synchroniser les transferts d'informations entre un ordinateur et des périphériques sans fil, notamment les téléphones portables, les imprimantes, les appareils photos et les Assistants numériques personnels. En revanche, utilisés ensemble, Bluetooth et le système d'exploitation Windows présentent l'inconvénient de ne pas pouvoir connecter de manière cohérente plusieurs ordinateurs pour partager l'accès à Internet.

Résolution des problèmes de connexion sans fil

Les principales causes des problèmes de connexion sans fil sont les suivantes :

- La configuration du réseau (SSID ou sécurité) a été modifiée.
- Le périphérique sans fil n'est pas correctement installé ou a été désactivé.
- Le périphérique sans fil ou le routeur a connu une défaillance.
- Le périphérique sans fil a subi une interférence provenant d'autres périphériques.

 **REMARQUE :** Les périphériques de mise en réseau sans fil sont inclus avec certains modèles uniquement. Si la mise en réseau sans fil ne figure pas dans la liste des fonctions indiquée sur le côté de l'emballage de l'ordinateur, vous pouvez ajouter cette fonction en achetant un périphérique de mise en réseau sans fil.

Avant de commencer à appliquer les solutions pouvant résoudre votre problème de connexion réseau, vérifiez que tous les pilotes des périphériques sans fil sont installés.

Suivez les procédures décrites dans ce chapitre permettant de diagnostiquer et de réparer un ordinateur ne se connectant pas au réseau que vous voulez utiliser.

Impossible de se connecter au réseau WLAN

Si vous ne parvenez pas à vous connecter au réseau WLAN, assurez-vous que le périphérique WLAN intégré est correctement installé sur votre ordinateur :

 **REMARQUE :** Windows inclut la fonction Contrôle du compte utilisateur, destinée à améliorer la sécurité de votre ordinateur. Vous pouvez être invité à donner votre autorisation ou à fournir un mot de passe pour des tâches telles que l'installation de logiciels, l'exécution d'utilitaires ou la modification de paramètres Windows. Pour plus d'informations, reportez-vous à Aide et support.

1. Sélectionnez **Démarrer > Panneau de configuration > Système et sécurité**.
2. Dans la zone **Système**, cliquez sur **Gestionnaire de périphériques**.
3. Cliquez sur la flèche en regard de **Cartes réseau** pour agrandir la liste et afficher toutes les cartes.
4. Identifiez le périphérique WLAN dans la liste des cartes réseau. L'entrée d'un périphérique WLAN peut inclure les termes *sans fil*, *LAN sans fil*, *WLAN*, *Wi-Fi* ou *802.11*.

Si aucun périphérique WLAN n'est répertorié, cela signifie soit que votre ordinateur ne dispose pas d'un périphérique WLAN intégré, soit que le pilote du périphérique WLAN n'est pas correctement installé.

Pour plus d'informations sur la résolution des problèmes, reportez-vous aux informations et aux liens vers les sites Web du Centre d'aide et de support.

Impossible de se connecter à un réseau WLAN préféré

Windows peut automatiquement réparer une connexion WLAN endommagée :

- Si une icône réseau est présente dans la zone de notification, située à l'extrémité droite de la barre des tâches, cliquez avec le bouton droit de la souris sur l'icône, puis cliquez sur **Résoudre les problèmes**.

Windows réinitialise le périphérique réseau et tente de se reconnecter à l'un des réseaux favoris.

- Si aucune icône ne se trouve dans la zone de notification, procédez comme suit :
 1. Sélectionnez **Démarrer > Panneau de configuration > Réseau et Internet > Centre Réseau et partage**.
 2. Cliquez sur **Résoudre les problèmes**, puis sélectionnez le réseau à réparer.

L'icône du réseau local sans fil ne s'affiche pas

Si l'icône d'état du réseau n'apparaît pas dans la zone de notification une fois le réseau WLAN configuré, le pilote du logiciel est soit manquant, soit endommagé. Le message d'erreur Windows « Périphérique introuvable » peut également apparaître. Vous devez réinstaller le pilote.

Obtenez la dernière version du logiciel et des pilotes du périphérique WLAN pour votre ordinateur sur le site Web de HP à l'adresse <http://www.hp.com>. Si le périphérique WLAN que vous utilisez a été acheté séparément, consultez le site Web du fabricant pour obtenir la dernière version du logiciel.

Pour obtenir la dernière version du logiciel du périphérique WLAN pour votre ordinateur, effectuez les opérations suivantes :

1. Ouvrez votre navigateur Web et accédez à la page <http://www.hp.com/support>.
2. Sélectionnez votre pays ou votre région.
3. Cliquez sur l'option Téléchargement de pilotes et de logiciels, puis entrez la référence du modèle de votre ordinateur dans le champ de recherche.
4. Appuyez sur **entrée**, puis suivez les instructions à l'écran.

 **REMARQUE :** Si vous avez acheté votre périphérique WLAN séparément, consultez le site Web du fabricant pour obtenir la dernière version du logiciel.

Les codes de sécurité du réseau WLAN actuel ne sont pas disponibles

Si vous êtes invité à fournir une clé de réseau ou un nom (SSID) lors de la connexion à un réseau WLAN, cela signifie que le réseau est protégé par une sécurité. Vous devez disposer des codes actuels pour établir une connexion sur un réseau sécurisé. Le SSID et la clé de réseau sont des codes alphanumériques que vous devez saisir sur votre ordinateur afin de l'identifier auprès du réseau.

- Si le réseau est connecté à votre routeur sans fil, suivez les instructions du manuel de l'utilisateur du routeur relatives à la configuration de codes SSID identiques sur le routeur et le périphérique WLAN.
- Pour un réseau privé, tel que le réseau d'un bureau ou d'un cybercafé, contactez l'administrateur réseau pour obtenir les codes, puis saisissez ces codes lorsque le système vous y invite.

Afin d'accroître leur sécurité, certains réseaux changent régulièrement le SSID ou les clés de réseau de leurs routeurs ou points d'accès. Dans ce cas, vous devez modifier le code correspondant sur votre ordinateur.

Si vous recevez de nouvelles clés de réseau sans fil et de nouveaux codes SSID pour un réseau et que vous vous y êtes déjà connecté, effectuez les opérations suivantes pour établir la connexion au réseau :

1. Sélectionnez **Démarrer > Panneau de configuration > Réseau et Internet > Centre Réseau et partage**.
2. Dans le panneau gauche, cliquez sur **Gérer les réseaux sans fil**.
Une liste indiquant les réseaux WLAN disponibles s'affiche. Si vous vous trouvez sur une borne d'accès où plusieurs réseaux WLAN sont actifs, plusieurs réseaux s'affichent.
3. Cliquez avec le bouton droit de la souris sur le réseau, puis sélectionnez **Propriétés**.

 **REMARQUE :** Si le réseau voulu ne figure pas dans la liste, vérifiez auprès de l'administrateur réseau que le routeur ou le point d'accès fonctionne.

4. Cliquez sur l'onglet **Sécurité** et saisissez les données de cryptage sans fil appropriées dans la zone **Clé de sécurité réseau**.
5. Cliquez sur **OK** pour enregistrer ces paramètres.

La connexion WLAN est très faible

Si la connexion est très faible ou si l'ordinateur ne parvient pas à établir la connexion au réseau, procédez comme suit afin de réduire les interférences générées par d'autres périphériques :

- Rapprochez l'ordinateur du routeur ou du point d'accès sans fil.
- Débranchez temporairement les périphériques tels que four à micro-ondes, téléphone sans fil ou téléphone mobile afin de vous assurer qu'aucun périphérique sans fil ne produit d'interférences.

Impossible de se connecter au routeur sans fil

Si vos tentatives de connexion au routeur sans fil échouent, réinitialisez le routeur en le mettant hors tension pendant 10 à 15 secondes.

Si l'ordinateur ne parvient toujours pas à se connecter au WLAN, redémarrez le routeur sans fil. Pour plus d'informations, reportez-vous aux instructions du fabricant du routeur.

Connexion à un réseau local (LAN)

La connexion à un réseau local (LAN) nécessite un câble réseau RJ-45 à huit broches (vendu séparément). Si le câble réseau dispose d'un circuit de suppression des parasites (1), qui empêche les interférences provenant de la réception radio et télé, orientez l'extrémité circuit du câble (2) vers le périphérique.



Pour connecter le câble réseau :

⚠ **AVERTISSEMENT !** Pour éviter tout risque de choc électrique, d'incendie ou d'endommagement de l'équipement, ne branchez pas de câble modem ou téléphonique sur une prise RJ-45 (réseau).

1. Branchez le câble réseau sur la prise réseau (1) de l'ordinateur.
2. Branchez l'autre extrémité du câble sur une prise réseau (2).

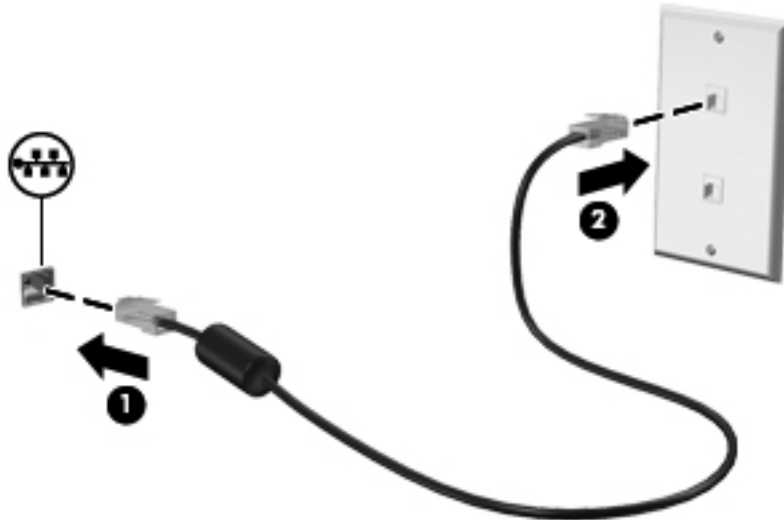

4 Périphériques de pointage et clavier

Utilisation des périphériques de pointage

 **REMARQUE :** Outre le pavé tactile, vous pouvez également connecter une souris externe USB à l'ordinateur via l'un des ports USB.

Définition des préférences du périphérique de pointage

Pour accéder aux propriétés de la souris, sélectionnez **Démarrer > Périphériques et imprimantes**. Cliquez ensuite avec le bouton droit de la souris sur le périphérique représentant votre ordinateur, puis cliquez sur **Paramètres de la souris**.

Sous Windows®, les propriétés de souris permettent de personnaliser les paramètres des périphériques de pointage, tels que configuration des boutons, vitesse du clic et options du curseur.

Utilisation du pavé tactile

Pour déplacer le curseur, faites glisser votre doigt sur la surface du pavé tactile dans le sens de déplacement souhaité. Les boutons du pavé tactile fonctionnent comme les boutons correspondants d'une souris externe. Pour effectuer un défilement vers le haut ou vers le bas à l'aide de la zone de défilement vertical du pavé tactile, faites glissez votre doigt vers le haut ou vers le bas sur les lignes.

 **REMARQUE :** Si vous utilisez le pavé tactile pour déplacer le curseur, vous devez soulever votre doigt du pavé tactile avant de le déplacer vers la zone de défilement. Le simple fait de glisser le doigt du pavé tactile vers la zone de défilement n'active pas la fonction de défilement.

REMARQUE : Pour plus d'informations sur l'identification des éléments du pavé tactile, consultez la section [Pavé tactile à la page 2](#)

Les fonctions suivantes ne sont pas disponibles avec tous les logiciels. Elles fonctionnent uniquement avec les logiciels compatibles.

Défilement à deux doigts

Le défilement avec deux doigts est utile pour vous déplacer verticalement sur une page ou une image. Pour utiliser le défilement, placez deux doigts sur le pavé tactile, puis déplacez-les horizontalement ou verticalement sur ce dernier.

 **REMARQUE :** La vitesse de défilement est contrôlée par la vitesse du doigt.

REMARQUE : Le défilement à deux doigts est activé en usine. Pour le désactiver, sélectionnez **Panneau de configuration > Matériel et audio > Souris > Capacités multitactiles**. Décochez ensuite la case en regard de la fonction à désactiver.

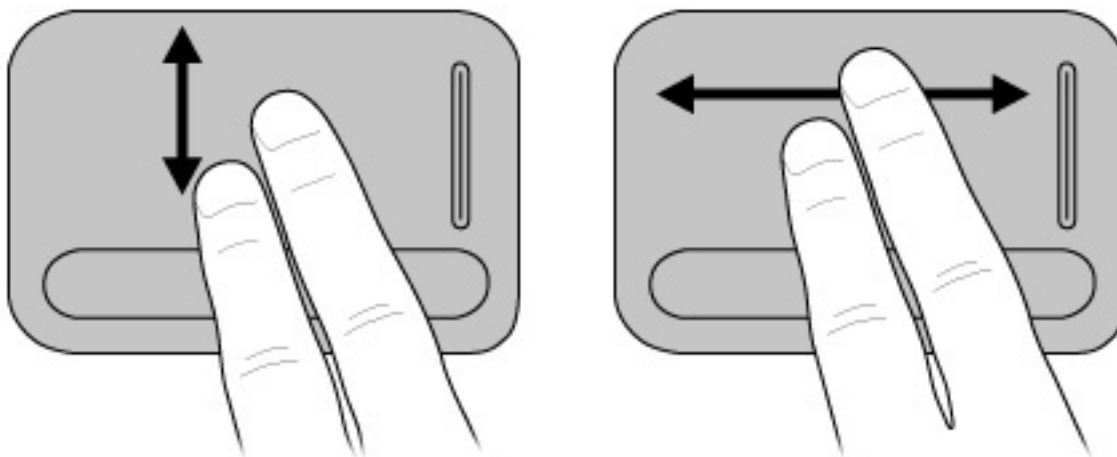

Rotation (certains modèles)

 **REMARQUE :** Pour certains modèles d'ordinateurs, la rotation est désactivée en usine. Pour activer la rotation, sélectionnez **Panneau de configuration > Matériel et audio > Souris > Capacités multitactiles**. Cochez ensuite la case en regard de la fonction à activer.

La rotation vous permet de faire pivoter des éléments tels que des photos ou des pages. Pour utiliser la rotation, fixez votre pouce sur le pavé tactile, puis déplacez votre index en formant un demi-cercle autour de votre pouce.

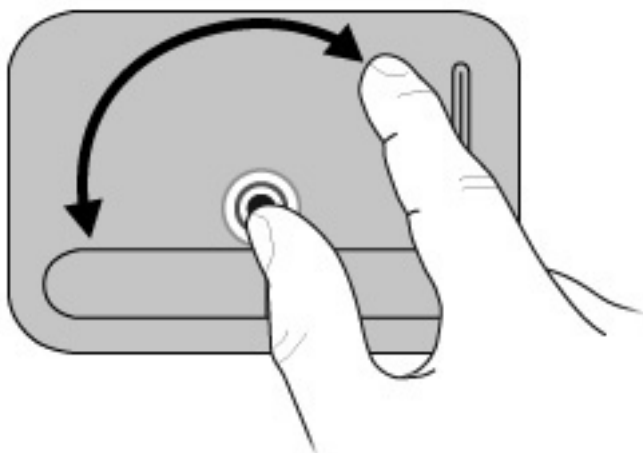

Pincement (certains modèles)

 **REMARQUE :** Le pincement est activé en usine. Pour le désactiver, sélectionnez **Panneau de configuration > Matériel et audio > Souris > Capacités multitactiles**. Décochez ensuite la case en regard de la fonction à désactiver.

Le pincement vous permet d'effectuer un zoom avant ou arrière sur des éléments tels que des documents PDF, des images et des photos.

Pour effectuer un pincement :

- Effectuez un zoom avant en plaçant deux doigts l'un à côté de l'autre sur le pavé tactile, puis en les éloignant pour augmenter la taille d'un objet.
- Effectuez un zoom arrière en plaçant deux doigts de part et d'autre du pavé tactile, puis en les rapprochant pour réduire la taille d'un objet.

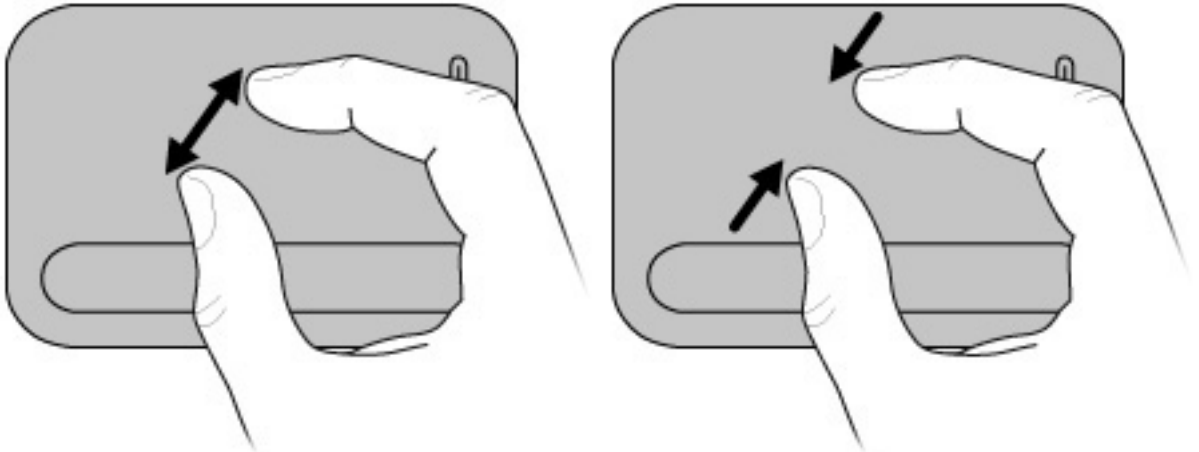

 **REMARQUE :** Votre ordinateur prend également en charge des fonctions de pavé tactile supplémentaires. Pour les activer, sélectionnez **Démarrer > Périphériques et imprimantes**. Cliquez ensuite avec le bouton droit de la souris sur le périphérique représentant votre ordinateur et sélectionnez **Paramètres de la souris**.

Utilisation des touches d'action

Les touches d'action correspondent à des actions personnalisées attribuées à des touches spécifiques en haut du clavier.



Pour utiliser une touche d'action, appuyez dessus et maintenez la pression afin d'activer la fonction attribuée.

 **REMARQUE :** Le fait d'appuyer sur la touche **fn** et sur l'une des touches d'action ouvre un menu de raccourcis spécifique à l'application utilisée.

REMARQUE : La fonction des touches d'action est activée en usine. Vous pouvez la désactiver dans Setup Utility (BIOS) et la réactiver en appuyant sur la touche **fn** et sur l'une des touches d'action afin d'activer la fonction correspondante. Pour plus d'informations, consultez la section [Setup Utility \(BIOS\) à la page 76](#).



Touche	Icône	Description
Réduire la luminosité		Réduit progressivement le niveau de luminosité de l'écran.
Augmenter la luminosité		Augmente progressivement le niveau de luminosité de l'écran.
Veille		Active le mode Veille.
Basculer l'image à l'écran		<p>Basculer l'image à l'écran entre les périphériques d'affichage connectés au système. Par exemple, si un moniteur est connecté à l'ordinateur, chaque pression sur la touche de basculement de l'image à l'écran permet d'afficher l'image tour à tour sur l'écran de l'ordinateur, sur le moniteur externe, puis sur les deux à la fois.</p> <p>La plupart des moniteurs externes reçoivent des informations vidéo de l'ordinateur via la norme vidéo VGA externe ou HDMI. La touche de basculement de l'image à l'écran fait également basculer l'affichage des images sur les autres périphériques recevant des informations vidéo de l'ordinateur.</p>
QuickLock		Active la fonction de sécurité QuickLock.
Volume muet		Permet de couper ou de restaurer le son des haut-parleurs.
Réduction du volume		Permet de baisser progressivement le volume du haut-parleur.
Augmentation du volume		Permet d'augmenter progressivement le volume du haut-parleur.
Plage précédente		Lit la plage précédente d'un CD ou le chapitre précédent d'un DVD ou d'un disque Blu-ray (BD).
Lecture/Pause		Lit, interrompt ou reprend la lecture d'un DVD, d'un CD audio ou d'un disque Blu-ray (BD).

Touche	Icône	Description
Plage suivante		Lit la plage suivante d'un CD audio ou le chapitre suivant d'un DVD ou d'un disque Blu-ray (BD).
Arrêt		Arrête la lecture d'un CD audio, d'un DVD ou d'un disque Blu-ray (BD).

Utilisation des touches d'activation

Les touches d'activation sont des combinaisons prédéfinies associant la touche **fn** (1) à la touche **échap** (2) ou à l'une des touches de direction (3).



Combinaison de touches	Description
fn+échap	Affiche les informations concernant les éléments matériels du système et le numéro de version du BIOS système.
fn+flèche haut	Fait défiler la page vers le haut.
fn+flèche bas	Fait défiler la page vers le bas.
fn+flèche gauche	L'une des fonctions suivantes se produit, en fonction de l'application : <ul style="list-style-type: none"> • Renvoie le pointeur au début de la ligne sur laquelle il figure. <p>– ou –</p> <ul style="list-style-type: none"> • Renvoie au début du document.
fn+flèche droite	L'une des fonctions suivantes se produit, en fonction de l'application : <ul style="list-style-type: none"> • Place le pointeur à la fin de la ligne. <p>– ou –</p> <ul style="list-style-type: none"> • Renvoie à la fin du document.

Pour utiliser une commande de touches d'activation, exécutez l'une des deux étapes suivantes :

- Appuyez brièvement sur la touche **fn**, puis sur la deuxième touche de la combinaison de touches.
– ou –
- Appuyez sur la touche **fn** et maintenez-la enfoncée, appuyez brièvement sur la deuxième touche de la combinaison de touches, puis relâchez les deux touches simultanément.

Utilisation des pavés numériques

L'ordinateur est équipé d'un pavé numérique intégré et prend en charge un pavé numérique externe ou un clavier externe en option doté d'un pavé numérique.

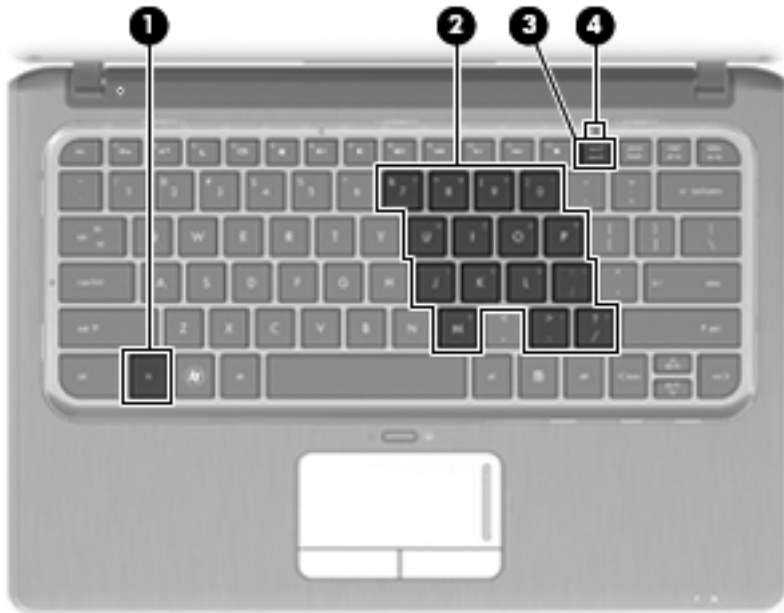

Élément	Description
(1) Touche fn	Active/désactive le pavé numérique intégré lorsqu'elle est associée à la touche verr num .
(2) Pavé numérique interne	Peut être utilisé comme un pavé numérique externe.
(3) Touche verr num	Permet d'activer ou de désactiver le pavé numérique interne lorsqu'elle est associée à la touche fn .
(4) Voyant verr num	<ul style="list-style-type: none">• Allumé : le pavé numérique interne est activé.– ou –• Allumé : le verrouillage numérique est activé sur le pavé numérique en option connecté.

Utilisation du pavé numérique interne

Vous pouvez utiliser les 15 touches du pavé numérique interne comme les touches d'un clavier externe. Lorsque le pavé numérique interne est activé, les touches exécutent la fonction indiquée par l'icône représentée dans l'angle supérieur droit de la touche.

Activation et désactivation du pavé numérique interne

Pour activer le pavé numérique interne, appuyez sur **fn+verr num**. Le voyant **verr num** s'allume. Pour réaffecter aux touches les fonctions standard du clavier, appuyez à nouveau sur **fn+verr num**.

 **REMARQUE :** Lorsqu'un clavier ou un pavé numérique externe est connecté au portable ou à une station d'accueil en option, le pavé numérique intégré ne fonctionne pas.

Basculement des fonctions des touches du pavé numérique interne

Vous pouvez momentanément faire basculer les fonctions des touches entre le clavier standard et le pavé numérique interne à l'aide de la touche **fn** ou de la combinaison **fn+maj**.

- Pour changer la fonction d'une touche du pavé numérique alors que celui-ci est désactivé, appuyez sur la touche **fn** et maintenez-la enfoncée tout en appuyant sur la touche du pavé numérique.
- Pour utiliser momentanément les touches du pavé numérique comme des touches standard alors que le pavé numérique est activé :
 - Appuyez sur la touche **fn** et maintenez-la enfoncée pour taper des caractères minuscules.
 - Appuyez sur les touches **fn+maj** et maintenez-les enfoncées pour taper des caractères majuscules.

Utilisation d'un pavé numérique externe en option

Les touches de la plupart des pavés numériques externes fonctionnent différemment, selon que le verrouillage numérique est activé ou désactivé (le verrouillage numérique est désactivé en usine). Par exemple :

- Lorsque le mode **Verr num** est activé, la plupart des touches du pavé numérique permettent d'insérer des chiffres.
- Lorsque le mode **Verr num** est désactivé, la plupart des touches du pavé numérique fonctionnent comme les touches de direction et les touches **Pg préc.** ou **Pg suiv.**

Lorsque le mode **Verr num** d'un pavé numérique externe est activé, le voyant **Verr num** de l'ordinateur s'allume. Lorsque le mode **Verr num** d'un pavé numérique externe est désactivé, le voyant **Verr num** de l'ordinateur est éteint.

Pour activer ou désactiver le verrouillage numérique sur un pavé numérique externe en cours de travail :

- ▲ Appuyez sur la touche **verr num** du pavé numérique externe, et non sur celle de l'ordinateur.

Nettoyage du pavé tactile et du clavier

Un pavé tactile gras et sale peut entraîner des sautilllements du pointeur à l'écran. Pour éviter ce problème, nettoyez le pavé tactile avec un chiffon humide et lavez-vous les mains fréquemment lorsque vous utilisez l'ordinateur.

 **AVERTISSEMENT !** Pour éviter tout risque de choc électrique et toute détérioration des composants internes, n'utilisez pas d'embout d'aspirateur pour nettoyer le clavier. L'utilisation d'un aspirateur peut entraîner le dépôt de poussières ménagères sur le clavier.

Nettoyez régulièrement le clavier pour éviter que les touches ne deviennent collantes et supprimer la poussière, les peluches et les particules susceptibles de se loger sous les touches. Utilisez une bombe dépoussiérante à air comprimé avec embout directionnel permettant d'insuffler de l'air sous le clavier et autour des touches et ainsi d'éliminer les particules.

5 Multimédia

Fonctions multimédia

Votre ordinateur intègre des fonctions multimédias qui vous permettent d'écouter de la musique, de regarder des films et de visionner des photos. Les composants multimédias suivants peuvent être inclus sur votre ordinateur :

- Unité optique externe (certains modèles) pour lire les disques audio et vidéo
- Haut-parleurs intégrés pour lire de la musique
- Microphone intégré pour enregistrer vos propres sons
- Webcam intégrée pour capturer et partager des vidéos
- Logiciels multimédias préinstallés pour lire et gérer votre musique, vos films et vos photos
- Boutons et touches d'activation multimédia pour accéder rapidement aux tâches multimédia

Les sections suivantes expliquent comment utiliser les composants multimédia fournis avec l'ordinateur.

Réglage du volume

Vous pouvez régler le volume à l'aide des touches de volume de l'ordinateur.

- Pour couper ou rétablir le son, appuyez sur la touche Muet **(1)**.
- Pour baisser le son, appuyez sur la touche baisse du volume **(2)**.
- Pour augmenter le son, appuyez sur la touche augmentation du volume **(3)**.



 **REMARQUE :** Il est également possible de régler le volume par l'intermédiaire du système d'exploitation Windows et de certains programmes.

Utilisation des touches d'activité multimédia

Les touches d'activité multimédia permettent de contrôler la lecture d'un CD audio ou d'un DVD ou disque Blu-ray (BD) inséré dans une unité optique externe (certains modèles).

- Lorsqu'aucune lecture de CD audio ou de DVD/BD n'est en cours, appuyez sur la touche lire/pause **(2)** pour lire le disque.
- Lorsqu'un CD audio ou un DVD ou BD est en cours de lecture, utilisez les touches suivantes :
 - Pour lire la plage précédente d'un CD audio ou le chapitre précédent d'un DVD, appuyez sur la touche Plage précédente **(1)**.
 - Pour mettre en pause ou reprendre la lecture du disque, appuyez sur la touche lire/pause **(2)**.
 - Pour lire la plage suivante d'un CD audio ou le chapitre suivant d'un DVD, appuyez sur la touche Plage suivante **(3)**.
 - Pour arrêter le disque, appuyez sur la touche d'arrêt **(4)**.



Logiciels multimédia

L'ordinateur est équipé de logiciels multimédia préinstallés. Si vous disposez d'une unité optique externe (certains modèles), utilisez ces logiciels pour exécuter les tâches multimédia suivantes, outre celles décrites dans cette section :

- Lecture de supports numériques, notamment CD audio et vidéo, DVD audio et vidéo et disques Blu-ray (BD)
- Création ou copie de CD de données

- Création, édition et gravure de CD audio
- Création, édition et gravure d'une vidéo ou d'un film sur un DVD ou un CD vidéo

Utilisation du logiciel HP MediaSmart

HP MediaSmart transforme votre ordinateur en un centre de divertissement mobile. Avec MediaSmart, vous pouvez lire de la musique et des films sur DVD et disque Blu-ray (BD). Vous pouvez également gérer et modifier vos collections de photos. MediaSmart inclut les fonctions suivantes :

- Prise en charge du téléchargement de listes de diffusion :
 - Téléchargez vos listes de diffusion de photos MediaSmart sur des albums photo Internet, par exemple sur Snapfish.
 - Téléchargez vos listes de diffusion de vidéos MediaSmart sur YouTube.
 - Exportez vos listes de diffusion MediaSmart vers CyberLink DVD Suite.
- Radio Internet Pandora (Amérique du Nord uniquement) : écoutez de la musique sélectionnée exclusivement pour vous, diffusée depuis Internet.

Pour lancer MediaSmart :

- ▲ Cliquez sur l'icône **HP MediaSmart** sur le bureau.

Pour plus d'informations sur l'utilisation de MediaSmart, sélectionnez **Démarrer > Aide et support**, puis tapez `MediaSmart` dans le champ de recherche.

Utilisation des logiciels multimédia

Pour localiser et utiliser d'autres logiciels multimédia préinstallés :

- ▲ Sélectionnez **Démarrer > Tous les programmes** et ouvrez le programme multimédia que vous souhaitez utiliser. Par exemple, si vous souhaitez utiliser le Lecteur Windows Media pour lire un CD audio, cliquez sur **Lecteur Windows Media**.

 **REMARQUE :** Certains programmes peuvent être situés dans des sous-dossiers.

Installation de logiciels multimédia à partir d'un disque

Même si aucun lecteur optique n'est installé sur votre ordinateur, vous pouvez facilement accéder aux logiciels, installer des logiciels et accéder aux données de l'une des manières suivantes :

- Utiliser une unité optique externe (certains modèles).

 **REMARQUE :** L'unité optique externe doit être connectée au port USB *de l'ordinateur* et non au port USB d'un autre périphérique externe, tel qu'un concentrateur ou une station d'accueil. Pour plus d'informations sur les unités optiques externes, reportez-vous à la section [Utilisation d'unités externes à la page 63](#).

- Partager l'unité optique d'un autre ordinateur présent sur votre réseau domestique.

 **REMARQUE :** Un réseau domestique doit être configuré pour pouvoir partager une unité optique. Pour plus d'informations sur le partage des unités optiques, reportez-vous à la section [Partage des unités optiques à la page 64](#).

REMARQUE : Il n'est pas possible de partager des disques (tels les DVD de films et de jeux) protégés contre la copie.

Audio

Votre ordinateur vous permet d'utiliser un large éventail de fonctions audio :

- Lisez de la musique à l'aide des haut-parleurs de votre ordinateur et/ou connectez des haut-parleurs externes.
- Enregistrez des sons à l'aide du micro interne ou connectez un micro externe.
- Téléchargez de la musique sur Internet.
- Créez des présentations multimédias avec du son et des images.
- Transmettez du son et des images via des programmes de messagerie instantanée.
- Diffusez des programmes radio.
- Créez (gravez) des CD audio à l'aide d'une unité optique externe.

Connexion de périphériques audio externes

 **AVERTISSEMENT !** Pour éviter tout risque de blessure corporelle, réglez le volume avant de mettre un casque ou des écouteurs. Pour plus d'informations sur la sécurité, reportez-vous au manuel *Informations sur les réglementations, la sécurité et les conditions d'utilisation*.

Pour connecter des périphériques audio externes, tels que des haut-parleurs, un casque, des écouteurs, un dispositif audio de télévision ou un micro avec casque, reportez-vous aux informations fournies avec le périphérique. Pour des résultats optimaux, n'oubliez pas de suivre les conseils suivants :

- Vérifiez que le câble du périphérique est solidement connecté à la bonne prise de votre ordinateur (les raccords de câble sont généralement de la même couleur que les prises correspondantes sur l'ordinateur).
- N'oubliez pas d'installer les pilotes requis par le périphérique externe.

 **REMARQUE :** Un pilote est un programme indispensable qui joue le rôle de traducteur entre le périphérique et les programmes qui utilisent ce périphérique.

Vérification de vos fonctions audio

Pour vérifier le système audio de votre ordinateur, procédez comme suit :

1. Sélectionnez **Démarrer > Panneau de configuration**.
2. Cliquez sur **Matériel et audio**.
3. Cliquez sur **Son**.
4. Dans la boîte de dialogue Son, cliquez sur l'onglet **Sons**. Sous **Événements**, sélectionnez un événement audio, comme un bip ou une alarme, puis cliquez sur le bouton **Tester**.

Les haut-parleurs ou le casque connecté doivent alors émettre un son.

Pour vérifier les fonctions d'enregistrement de votre ordinateur, procédez comme suit :

1. Sélectionnez **Démarrer > Tous les programmes > Accessoires > Magnétophone**.
2. Cliquez sur **Démarrer l'enregistrement**, puis parlez dans le micro. Enregistrez le fichier sur votre bureau.
3. Ouvrez le Lecteur Windows Media ou MediaSmart et lisez le son.

 **REMARQUE :** Pour optimiser les résultats de vos enregistrements, parlez directement dans le micro et enregistrez les sons dans un environnement sans bruits de fond.

Pour confirmer ou modifier les paramètres audio de votre ordinateur, sélectionnez **Démarrer > Panneau de configuration > Matériel et audio > Son**.

Vidéo

Votre ordinateur vous permet d'utiliser un large éventail de fonctions vidéo :

- Regardez des films
- Jouez à des jeux sur Internet
- Modifiez des photos et des vidéos et créer des présentations
- Connectez des périphériques vidéo externes

Connexion d'un moniteur ou d'un projecteur externe

Le port de moniteur externe permet de connecter un périphérique d'affichage externe, tel qu'un moniteur ou un projecteur externe, à l'ordinateur.

▲ Pour connecter un périphérique d'affichage, branchez son câble sur le port de moniteur externe.

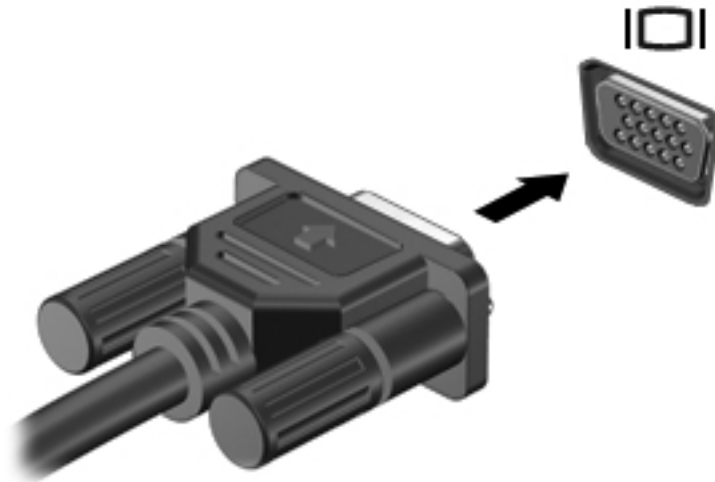

 **REMARQUE :** Si un périphérique d'affichage externe correctement connecté n'affiche aucune image, appuyez sur la touche Basculer l'image à l'écran afin d'y transférer l'image. Lorsque vous appuyez à plusieurs reprises sur la touche Basculer l'image à l'écran, l'affichage de l'image bascule entre l'ordinateur et le périphérique.

Connexion d'un périphérique HDMI

L'ordinateur est équipé d'un port HDMI (High Definition Multimedia Interface). Le port HDMI permet de connecter l'ordinateur à un périphérique audio ou vidéo en option, par exemple un téléviseur haute définition ou un composant audio ou numérique compatible.

 **REMARQUE :** Pour transmettre des signaux vidéo par l'intermédiaire du port HDMI, vous devez utiliser un câble HDMI (vendu séparément).

L'ordinateur est capable de prendre en charge un périphérique HDMI connecté au port HDMI, tout en affichant une image sur l'écran de l'ordinateur ou sur un écran externe compatible.

Pour connecter un périphérique audio ou vidéo au port HDMI :

1. Raccordez l'une des extrémités du câble HDMI au port HDMI de l'ordinateur.

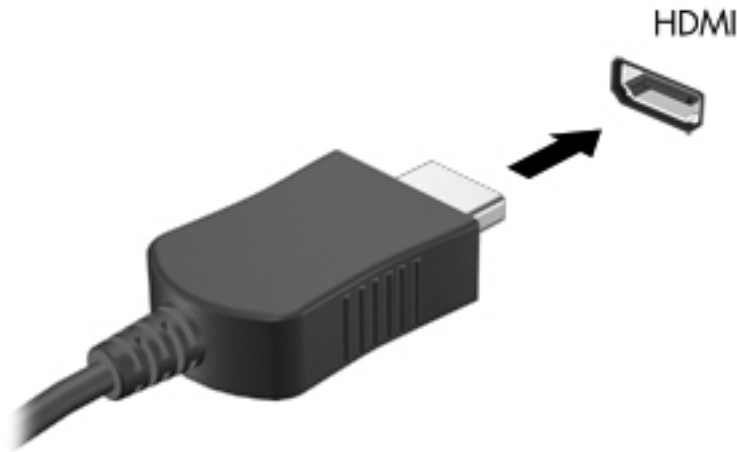

2. Branchez l'autre extrémité du câble au périphérique vidéo, en suivant les instructions du fabricant.
3. Appuyez sur la touche Basculer l'image à l'écran de l'ordinateur pour basculer l'affichage de l'image entre les périphériques connectés à l'ordinateur.

Configuration audio pour HDMI (certains modèles)

Pour configurer le système audio à l'aide du port HDMI, raccordez un périphérique audio ou vidéo, tel qu'un téléviseur haute définition, au port HDMI de l'ordinateur. Ensuite, configurez le périphérique de lecture audio par défaut de la manière suivante :

1. Cliquez avec le bouton droit de la souris sur l'icône **Haut-parleurs** dans la zone de notification, à l'extrémité droite de la barre des tâches, puis cliquez sur **Périphériques de lecture**.
2. Dans l'onglet **Lecture**, cliquez sur **Sortie numérique (HDMI)** ou sur **Périphérique de sortie numérique (HDMI)**.
3. Cliquez sur **Définir par défaut**, puis sur **OK**.

Pour rétablir le son sur les haut-parleurs de l'ordinateur, procédez comme suit :

1. Cliquez avec le bouton droit de la souris sur l'icône **Haut-parleurs** dans la zone de notification, à l'extrémité droite de la barre des tâches, puis cliquez sur **Périphériques de lecture**.
2. Dans l'onglet **Lecture**, cliquez sur **Haut-parleurs**.
3. Cliquez sur **Définir par défaut**, puis sur **OK**.

Webcam

Votre ordinateur est équipé d'une webcam intégrée, située dans la partie supérieure de l'écran. La webcam est un périphérique d'entrée qui vous permet de capturer et de partager des vidéos et des photos.

Pour utiliser la webcam, cliquez sur l'icône **HP MediaSmart** sur le bureau et sélectionnez l'icône de webcam dans le menu SmartMenu de MediaSmart.

 **REMARQUE :** Pour plus d'informations sur l'utilisation de HP MediaSmart, sélectionnez **Démarrer > Aide et support**, puis tapez `MediaSmart` dans le champ de recherche.

Pour des performances optimales, observez les règles suivantes lorsque vous utilisez la webcam :

- Si vous avez des problèmes pour afficher des fichiers multimédia ou pour les envoyer à un contact connecté à un autre réseau local ou situé hors du pare-feu de votre réseau, désactivez provisoirement le pare-feu, exécutez la tâche, puis réactivez le pare-feu. Pour résoudre définitivement le problème, reconfigurez le pare-feu, puis définissez les stratégies et paramètres d'autres systèmes de détection des intrusions.
- Chaque fois que vous le pouvez, placez des sources lumineuses derrière l'appareil photo et hors du champ de l'image.

Conseils sur la webcam

Pour des performances optimales, suivez les instructions ci-dessous lorsque vous utilisez la webcam intégrée :

- Assurez-vous que vous disposez de la dernière version d'un programme de messagerie instantanée avant d'entamer une conversation vidéo.
- Il se peut que la webcam intégrée ne fonctionne pas correctement avec certains pare-feu de réseau. Si vous éprouvez des difficultés lors du visionnage ou de l'envoi de vidéos sur un autre réseau local ou en dehors de votre pare-feu réseau, contactez votre fournisseur de service Internet pour obtenir de l'aide.
- Si possible, placez les sources lumineuses intenses derrière la webcam et en dehors de la zone de l'image.

Réglages des propriétés de la webcam

Vous pouvez régler les propriétés de la webcam dans la boîte de dialogue Propriétés, accessible à partir des différentes applications qui utilisent l'appareil photo intégré, généralement à partir d'un menu de configuration, de paramètres ou de propriétés :

- **Luminosité** : règle la quantité de lumière incorporée dans l'image. Un réglage plus élevé de la luminosité crée une image plus claire, alors qu'un réglage plus faible assombrit l'image.
- **Contraste** : règle la différence entre les zones claires et les zones sombres de l'image. Une augmentation de contraste intensifie l'image ; une réduction de contraste préserve davantage la plage dynamique de l'information d'origine, mais occasionne une image plus plate.
- **Teinte** : règle l'aspect qui distingue une couleur des autres (ce qui en fait une couleur rouge, verte ou bleue). La teinte diffère de la saturation, laquelle mesure l'intensité de la teinte.
- **Saturation** : règle l'intensité des couleurs de l'image finale. Un réglage plus élevé de la saturation crée une image plus grossière, alors qu'un réglage plus faible crée une image plus précise.
- **Netteté** : règle la définition des bordures d'une image. Un réglage plus élevé de la netteté crée une image mieux définie, alors qu'un réglage plus faible crée une image plus douce.
- **Gamma** : règle le contraste qui affecte les gris de niveau intermédiaire ou les demi-tons d'une image. Le réglage du gamma d'une image permet de modifier les valeurs de luminosité de la plage intermédiaire de tons de gris sans altérer de façon significative les ombres et les

surbrillances. Un faible réglage du gamma noircit les gris et assombrit davantage les couleurs sombres.

- **Comp. arrière-plan** : effectue une compensation lorsqu'une importante lumière en arrière-plan risque de rendre le sujet flou ou de le faire apparaître en contre-jour.

Pour plus d'informations sur l'utilisation de la webcam, sélectionnez **Démarrer > Aide et support**.

6 Gestion de l'alimentation

Configuration des dispositifs d'alimentation

Utilisation des états d'économie d'énergie

L'ordinateur est doté de deux états d'économie d'énergie activés en usine : veille et veille prolongée.

Lorsque le mode Veille est activé, le voyant d'alimentation clignote et l'écran s'occulte. Votre travail est enregistré en mémoire et l'ordinateur reste alimenté. Vous pouvez quitter le mode veille plus rapidement que le mode veille prolongée. Les voyants d'alimentation clignotent alors. Si l'ordinateur est en mode veille pendant une période prolongée ou que la batterie atteint un niveau de charge critique en mode veille, l'ordinateur active le mode veille prolongée.

△ **ATTENTION :** Pour éviter tout risque d'altération audio ou vidéo, de perte de fonctionnalité de lecture audio ou vidéo ou de perte d'informations, n'activez pas le mode veille ou veille prolongée pendant la lecture ou la gravure d'un disque ou d'une carte multimédia externe.

✍ **REMARQUE :** Il est impossible d'établir des communications réseau ou d'exécuter les fonctions de l'ordinateur lorsque ce dernier est en mode veille ou veille prolongée.

Activation et sortie du mode veille

Le système est configuré en usine pour activer le mode veille après 15 minutes d'inactivité lors d'un fonctionnement sur batterie et après 30 minutes d'inactivité lors d'un fonctionnement sur alimentation externe.

Les paramètres d'alimentation et les délais peuvent être modifiés dans les options d'alimentation du Panneau de configuration Windows®.

Lorsque l'ordinateur est sous tension, vous pouvez activer le mode veille de l'une des manières suivantes :

- Appuyez sur la touche d'activation du mode veille.
- Appuyez brièvement sur l'interrupteur d'alimentation.
- Fermez l'écran.
- Cliquez sur **Démarrer**, puis sur le bouton **Alimentation**.
- Cliquez sur **Démarrer**, cliquez sur la flèche en regard du bouton Arrêter, puis cliquez sur **Veille**.

Vous pouvez quitter le mode veille de l'une des manières suivantes :

- Faites glisser brièvement l'interrupteur d'alimentation.
- Si l'écran est fermé, ouvrez-le.
- Appuyez sur une touche du clavier.
- Activez le pavé tactile.

Lorsque l'ordinateur quitte le mode Veille, le voyant d'alimentation s'allume et votre travail est restauré à l'écran à l'endroit où vous avez arrêté.

 **REMARQUE :** Si vous avez défini un mot de passe pour sortir du mode veille, vous devez entrer votre mot de passe Windows pour que votre travail s'affiche à l'écran.

Activation et sortie du mode veille prolongée

Le système est configuré en usine pour activer le mode veille prolongée après 1 080 minutes (18 heures) d'inactivité lors d'un fonctionnement sur batterie, après 1 080 minutes (18 heures) d'inactivité lors d'un fonctionnement sur une alimentation externe, ou lorsque la batterie atteint un niveau critique.

Les paramètres d'alimentation et les délais peuvent être modifiés dans les options d'alimentation du Panneau de configuration Windows.

Pour activer le mode veille prolongée :

- ▲ Cliquez sur **Démarrer**, cliquez sur la flèche en regard du bouton Arrêter, puis cliquez sur **Mettre en veille prolongée**.

Pour quitter le mode veille prolongée :

- ▲ Faites glisser brièvement l'interrupteur d'alimentation.

Le voyant d'alimentation s'allume et votre travail est restauré à l'écran à l'endroit où vous avez arrêté.

 **REMARQUE :** Si vous avez défini un mot de passe pour sortir du mode veille, vous devez entrer votre mot de passe Windows pour que votre travail s'affiche à l'écran.

Utilisation de la jauge de batterie

La jauge de batterie est située dans la zone de notification, à l'extrémité droite de la barre des tâches. La jauge de batterie permet d'accéder rapidement aux paramètres d'alimentation, de visualiser la charge restante de la batterie, ainsi que de sélectionner un mode d'alimentation différent.

- Pour afficher le pourcentage de charge restante de la batterie et le mode d'alimentation actuel, déplacez le curseur sur l'icône de jauge de batterie.
- Pour accéder aux options d'alimentation, ou pour modifier le mode d'alimentation, cliquez sur l'icône de jauge de batterie et sélectionnez un élément dans la liste.

Différentes icônes de jauge de batterie indiquent si l'ordinateur fonctionne sur batterie ou sur une alimentation externe. L'icône affiche également un message si la batterie atteint un niveau faible, critique ou de réserve.

Pour masquer ou afficher l'icône de jauge de batterie :

1. Cliquez avec le bouton droit de la souris sur l'icône **Afficher les icônes cachées** (la flèche située à gauche de la zone de notification).
2. Cliquez sur **Personnaliser les icônes de notification**.
3. Sous **Comportements**, cliquez sur **Afficher l'icône et les notifications** pour l'icône Alimentation.
4. Cliquez sur **OK**.

Utilisation des modes d'alimentation

Un mode d'alimentation est un ensemble de paramètres système qui gèrent la manière dont l'ordinateur utilise l'alimentation. Les modes d'alimentation peuvent vous aider à économiser l'énergie ou à optimiser les performances.

Vous pouvez modifier des paramètres de mode d'alimentation ou créer votre propre mode d'alimentation.

Affichage du mode d'alimentation actuel

- ▲ Cliquez sur l'icône de jauge de batterie dans la zone de notification, à l'extrémité droite de la barre des tâches.

– ou –

Sélectionnez **Démarrer > Panneau de configuration > Système et sécurité > Options d'alimentation**.

Sélection d'un mode d'alimentation différent

- ▲ Cliquez sur l'icône de jauge de batterie dans la zone de notification, puis sélectionnez un mode d'alimentation dans la liste.

– ou –

Sélectionnez **Démarrer > Panneau de configuration > Système et sécurité > Options d'alimentation**, puis sélectionnez un mode de gestion d'alimentation dans la liste.

Personnalisation des modes d'alimentation

1. Cliquez sur l'icône de jauge de batterie dans la zone de notification, puis sur **Autres options d'alimentation**.

– ou –

Sélectionnez **Démarrer > Panneau de configuration > Système et sécurité > Options d'alimentation**.

2. Sélectionnez un mode d'alimentation, puis cliquez sur **Modifier les paramètres du plan**.
3. Modifiez les paramètres.
4. Pour modifier des paramètres supplémentaires, cliquez sur **Modifier les paramètres d'alimentation avancés** et apportez vos modifications.

Définition d'une protection par mot de passe pour quitter la mise en veille

Pour configurer l'ordinateur afin de demander un mot de passe lorsqu'il quitte le mode veille ou veille prolongée, procédez comme suit :

1. Sélectionnez **Démarrer > Panneau de configuration > Système et sécurité > Options d'alimentation**.
2. Dans le volet gauche, cliquez sur **Demander un mot de passe pour sortir de la mise en veille**.
3. Cliquez sur **Modifier les paramètres actuellement non disponibles**.
4. Cliquez sur **Exiger un mot de passe (recommandé)**.

 **REMARQUE :** Si vous devez créer un mot de passe pour votre compte utilisateur ou modifier le mot de passe actuel, cliquez sur **Créer ou modifier le mot de passe de votre compte utilisateur**, puis suivez les instructions à l'écran. Si vous ne souhaitez ni créer ni modifier le mot de passe du compte utilisateur, passez à l'étape 5.

5. Cliquez sur **Enregistrer les modifications**.

Utilisation d'une alimentation secteur externe

L'alimentation secteur externe est fournie par un adaptateur secteur approuvé.

- ⚠ **AVERTISSEMENT !** Pour limiter les problèmes de sécurité potentiels, utilisez uniquement l'adaptateur secteur fourni avec l'ordinateur, un adaptateur secteur de remplacement fourni par HP ou un adaptateur secteur compatible acheté auprès de HP.

Connectez l'ordinateur à une alimentation secteur externe dans l'une des conditions suivantes :

- ⚠ **AVERTISSEMENT !** Ne chargez pas la batterie de l'ordinateur lorsque vous êtes à bord d'un avion.

- Chargement ou étalonnage d'une batterie
- Installation ou modification du logiciel système
- Gravure d'informations sur un CD ou un DVD

Lorsque vous connectez l'ordinateur à une alimentation secteur externe, les événements suivants se produisent :

- La batterie commence à se charger.
- Si l'ordinateur est sous tension, l'icône de jauge de batterie située dans la zone de notification change d'aspect.

Lorsque vous déconnectez l'alimentation secteur externe, les événements suivants se produisent :

- L'ordinateur bascule sur l'alimentation par batterie.
- La luminosité de l'affichage est automatiquement réduite pour prolonger la durée de vie de la batterie. Pour augmenter la luminosité de l'écran, appuyez sur la touche d'activation **f2** ou reconnectez l'adaptateur secteur.

Connexion de l'adaptateur secteur

- ⚠ **AVERTISSEMENT !** Pour réduire le risque de choc électrique ou de détérioration de l'équipement :

Branchez le cordon d'alimentation sur une prise secteur facilement accessible.

Coupez l'alimentation de l'ordinateur en débranchant le cordon d'alimentation de la prise secteur (plutôt que de l'ordinateur).

Si l'ordinateur est fourni avec une fiche tripolaire, branchez le cordon sur une prise électrique tripolaire reliée à la terre. Ne désactivez pas la broche de mise à la terre du cordon d'alimentation, par exemple en utilisant un adaptateur à 2 broches. Elle constitue un élément de sécurité essentiel.

Pour connecter l'ordinateur à une alimentation secteur externe :

1. Branchez l'adaptateur sur le connecteur d'alimentation **(1)** de l'ordinateur.
2. Branchez le cordon d'alimentation sur l'adaptateur **(2)**.

3. Branchez l'autre extrémité du cordon d'alimentation sur une prise secteur (3).

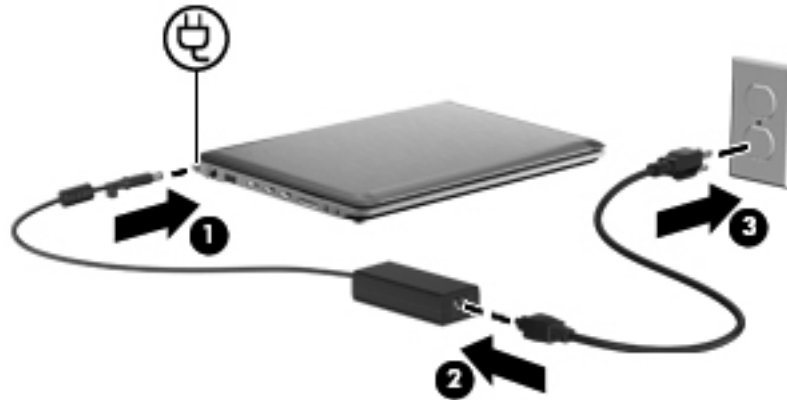

Test d'un adaptateur secteur

Testez l'adaptateur secteur si l'ordinateur présente l'un des symptômes suivants lorsqu'il est connecté à l'alimentation secteur :

- L'ordinateur ne s'allume pas.
- L'écran ne s'allume pas.
- Le voyant d'alimentation est éteint.

Pour tester l'adaptateur secteur :

1. Retirez la batterie de l'ordinateur.
2. Connectez l'adaptateur secteur à l'ordinateur et branchez le cordon d'alimentation sur l'adaptateur secteur, puis sur une prise secteur.
3. Mettez l'ordinateur sous tension.
 - Si le voyant d'alimentation **s'allume**, cela signifie que l'adaptateur secteur fonctionne correctement.
 - Si le voyant d'alimentation reste **éteint**, l'adaptateur secteur ne fonctionne pas correctement et doit être remplacé.

Contactez l'assistance technique pour plus d'informations sur le remplacement de l'adaptateur secteur. Sélectionnez **Démarrer > Aide et support > Obtenir de l'aide**.

Utilisation de la batterie

Lorsque l'ordinateur contient une batterie chargée et qu'il n'est pas connecté à une alimentation externe, il est alimenté par la batterie. Lorsque l'ordinateur est connecté à une alimentation secteur externe, il fonctionne sous celle-ci.

Si l'ordinateur est alimenté par une alimentation secteur externe par l'intermédiaire d'un adaptateur secteur externe et qu'il contient une batterie chargée, il passe sur batterie dès que l'adaptateur secteur est déconnecté de l'ordinateur.

 **REMARQUE :** La luminosité de l'écran est réduite pour prolonger la durée de vie de la batterie lorsque vous déconnectez l'alimentation secteur. Pour augmenter la luminosité de l'écran, utilisez la touche d'augmentation de la luminosité ou reconnectez l'adaptateur secteur.

C'est votre manière de travailler qui détermine s'il faut laisser la batterie dans l'ordinateur ou la stocker. La première option permet de recharger la batterie chaque fois que l'ordinateur est connecté au secteur et également de protéger votre travail en cas de perte de tension. Toutefois, une batterie se décharge lentement lorsque l'ordinateur est hors tension et qu'il est déconnecté de toute alimentation externe.

△ **AVERTISSEMENT !** Pour réduire les risques de sécurité potentiels, n'utilisez que la batterie fournie avec l'ordinateur, une batterie de rechange fournie par HP ou une batterie compatible achetée auprès de HP.

Recherche d'informations sur la batterie dans la section Aide et support

La section Aide et support fournit les informations et outils suivants sur la batterie :

- Outil Contrôle de la batterie permettant de tester les performances d'une batterie
- Informations sur l'étalonnage, la gestion de l'alimentation, mais aussi concernant l'entretien et le stockage afin d'optimiser la durée de vie d'une batterie
- Informations sur les types, spécifications, cycles de vie et capacités des batteries

Pour accéder aux informations relatives à la batterie :

▲ Sélectionnez **Démarrer > Aide et support > Apprendre > Mode de gestion d'alimentation : Forum aux questions.**

Utilisation du contrôle de la batterie

La section Aide et support fournit des informations relatives à l'état de la batterie installée sur l'ordinateur.

Pour exécuter le contrôle de la batterie :

1. Connectez l'adaptateur secteur à l'ordinateur.

 **REMARQUE :** L'ordinateur doit être connecté à une alimentation externe pour exécuter correctement le contrôle de la batterie.

2. Sélectionnez **Démarrer > Aide et support > Résolution des problèmes > Alimentation, thermiques et mécaniques.**
3. Cliquez sur l'onglet **Alimentation**, puis sur **Contrôle de la batterie.**

Le contrôle de la batterie examine la batterie et ses cellules pour voir si elles fonctionnent correctement, puis établit un rapport sur les résultats du contrôle.

Affichage de la charge de batterie restante

- ▲ Déplacez le curseur sur l'icône de jauge de batterie située dans la zone de notification, à l'extrémité droite de la barre des tâches.

Insertion ou retrait de la batterie

△ **ATTENTION :** Le retrait d'une batterie qui est l'unique source d'alimentation de l'ordinateur peut entraîner des pertes de données. Pour éviter que cela ne se produise, activez le mode veille prolongée ou mettez l'ordinateur hors tension via Windows avant de retirer la batterie.

Pour insérer la batterie :

1. Retournez l'ordinateur sur une surface plane et rigide.
2. Insérez la batterie (1) dans son compartiment (2) et faites-la pivoter vers le bas. Appuyez sur la batterie jusqu'à ce que vous entendiez un déclic.
3. Faites glisser le loquet de dégagement de la batterie (3) afin de bloquer la batterie.

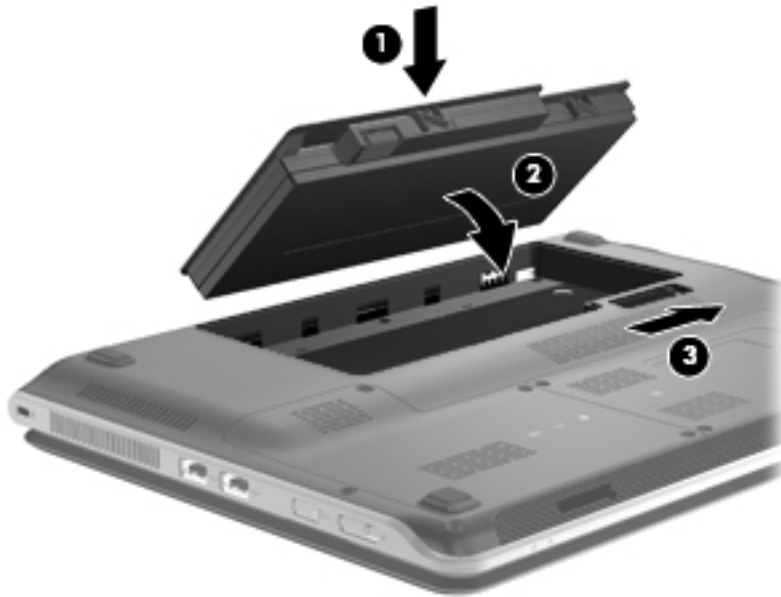

Pour retirer la batterie :

1. Retournez l'ordinateur sur une surface plane et rigide.
2. Faites glisser le loquet de dégagement de la batterie (1), puis faites pivoter la batterie (2) vers le haut.
3. Retirez la batterie (3).

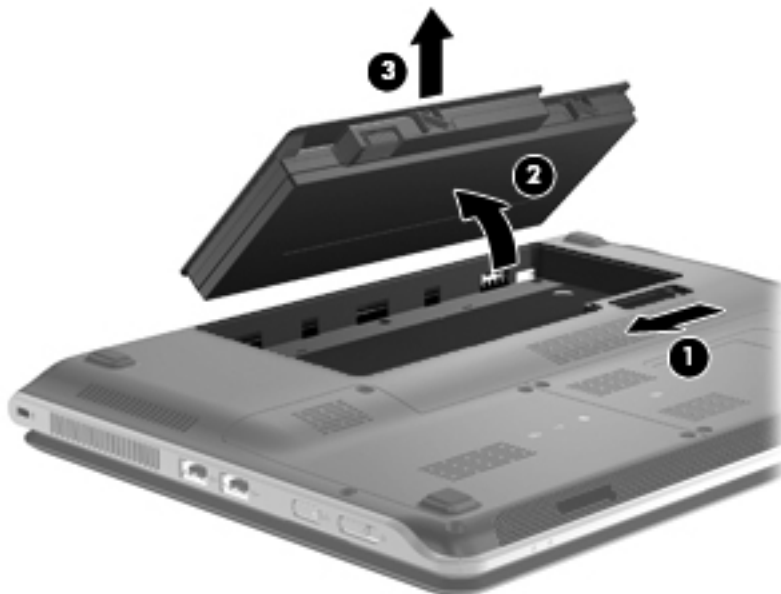

Charge d'une batterie

⚠ **AVERTISSEMENT !** Ne chargez pas la batterie de l'ordinateur lorsque vous êtes à bord d'un avion.

La batterie se charge lorsque l'ordinateur est branché sur une alimentation externe via l'adaptateur secteur ou un adaptateur d'alimentation en option.

La batterie se charge que l'ordinateur soit allumé ou éteint, mais la charge est plus rapide lorsque l'ordinateur est hors tension.

La charge peut prendre plus de temps si la batterie est neuve, si elle n'a pas été utilisée pendant deux semaines ou plus ou si sa température est nettement supérieure ou inférieure à la température ambiante.

Pour prolonger la durée de vie de la batterie et optimiser la précision des indicateurs de charge, suivez ces instructions :

- Si vous chargez une batterie neuve, chargez-la entièrement avant de mettre l'ordinateur sous tension.
- Chargez la batterie jusqu'à ce que son voyant s'éteigne.

 **REMARQUE :** Si l'ordinateur est sous tension durant la charge de la batterie, la jauge de batterie située dans la zone de notification peut afficher une charge de 100 % avant que la batterie ne soit complètement chargée.

- Laissez la batterie se décharger au-dessous de 5 % de sa charge totale via une utilisation normale avant de la recharger.
- Si la batterie n'a pas été utilisée pendant un ou plusieurs mois, ne vous contentez pas de la charger, mais pensez à l'étalonner.

Le voyant de la batterie sur l'ordinateur indique l'état du chargement :

- Allumé : la batterie est en cours de charge.
- Clignotant : la batterie a atteint un niveau bas ou critique de charge et aucune charge n'est en cours.
- Éteint : la batterie est complètement chargée, en cours d'utilisation ou n'est pas installée.

Optimisation de la durée de décharge de la batterie

La durée de décharge de la batterie dépend des fonctionnalités que vous utilisez lors de l'alimentation sur batterie. La durée de décharge maximale baisse avec la réduction naturelle de la capacité de stockage de la batterie.

Conseils d'optimisation de la durée de décharge de la batterie :

- Réduisez la luminosité de l'écran.
- Vérifiez le paramètre **Économies d'énergie** dans la section Options d'alimentation.
- Retirez la batterie de l'ordinateur lorsqu'elle est inutilisée ou déchargée.
- Conservez la batterie dans un endroit frais et sec.

Gestion des niveaux bas de batterie

Cette section fournit des informations sur les alertes et les réponses système définies en usine. Certaines alertes et réponses système à des niveaux bas de batterie peuvent être modifiées à l'aide

des options d'alimentation dans le Panneau de configuration Windows. Les préférences définies via les options d'alimentation n'affectent pas les voyants.

Identification des niveaux bas de batterie

Lorsqu'une batterie, qui est l'unique source d'alimentation de l'ordinateur, atteint un niveau bas de charge, le voyant de la batterie clignote.

Lorsqu'un niveau bas de batterie n'est pas corrigé, l'ordinateur entre dans un niveau critique de charge et le voyant de la batterie commence à clignoter rapidement.

L'ordinateur résout un niveau critique de batterie en procédant aux actions suivantes :

- Si le mode Veille prolongée est activé et que l'ordinateur est sous tension ou en mode Veille, le mode Veille prolongée est activé.
- Si le mode Veille prolongée est désactivé et que l'ordinateur est sous tension ou en mode Veille, l'ordinateur reste brièvement en mode Veille avant de s'éteindre. Les données non enregistrées sont alors perdues.

Résolution d'un niveau bas de batterie

- △ **ATTENTION :** Pour éviter tout risque de perte d'informations lorsque l'ordinateur atteint un niveau critique de batterie et a activé le mode Veille prolongée, ne rétablissez pas l'alimentation tant que le voyant d'alimentation est allumé.

Résolution d'un niveau bas de batterie lorsqu'une alimentation externe est disponible

- ▲ Connectez l'un des périphériques suivants :
- Adaptateur secteur
 - Dispositif d'extension ou d'accueil en option
 - Adaptateur d'alimentation en option

Résolution d'un niveau bas de batterie lorsqu'une batterie chargée est disponible

1. Éteignez l'ordinateur ou activez le mode veille prolongée.
2. Retirez la batterie déchargée, puis insérez une batterie chargée.
3. Mettez l'ordinateur sous tension.

Résolution d'un niveau bas de batterie lorsqu'aucune source d'alimentation n'est disponible

- ▲ Activez le mode veille prolongée.
- ou –
- Enregistrez votre travail et arrêtez l'ordinateur.

Résolution d'un niveau bas de batterie lorsque l'ordinateur ne peut pas quitter le mode veille prolongée

Lorsque l'ordinateur ne dispose pas d'une puissance suffisante pour quitter le mode veille prolongée, procédez comme suit :

1. Insérez une batterie chargée ou connectez l'ordinateur à une alimentation externe.
2. Quittez le mode Veille prolongée en faisant glisser brièvement l'interrupteur d'alimentation.

Étalonnage d'une batterie

Vous devez étalonner une batterie dans les cas suivants :

- Lorsque les affichages de charge de batterie semblent inexacts
- Lorsque vous constatez une variation importante dans la durée de fonctionnement de la batterie

Même en cas d'utilisation intense, il n'est normalement pas nécessaire d'étalonner une batterie plus d'une fois par mois. Il est également inutile d'étalonner une batterie neuve.

Étape 1 : Charge complète de la batterie

- △ **AVERTISSEMENT !** Ne chargez pas la batterie de l'ordinateur lorsque vous êtes à bord d'un avion.
- 📝 **REMARQUE :** La batterie se charge que l'ordinateur soit allumé ou éteint, mais la charge est plus rapide lorsque l'ordinateur est hors tension.

Pour charger complètement la batterie :

1. Insérez la batterie dans l'ordinateur.
2. Connectez l'ordinateur à un adaptateur secteur, à un adaptateur d'alimentation en option, à un dispositif d'extension en option ou à une station d'accueil en option, puis branchez l'adaptateur ou le périphérique sur une alimentation externe.

Le voyant de la batterie s'allume sur l'ordinateur.

3. Laissez l'ordinateur branché sur la source d'alimentation externe jusqu'à ce que la batterie soit complètement chargée.

Le voyant de la batterie s'éteint sur l'ordinateur.

Étape 2 : Désactivation du mode veille ou veille prolongée

1. Cliquez sur l'icône de jauge de batterie dans la zone de notification, puis cliquez sur **Autres options d'alimentation**.

– ou –

Sélectionnez **Démarrer > Panneau de configuration > Système et sécurité > Options d'alimentation**.

2. Sous le plan d'alimentation actuel, cliquez sur **Changer les paramètres du plan**.
3. Notez les paramètres **Éteindre l'écran** répertoriés dans la colonne **Sur batterie** afin de pouvoir les restaurer après l'étalonnage.
4. Redéfinissez les paramètres **Éteindre l'écran** sur **Jamais**.
5. Cliquez sur **Modifier les paramètres d'alimentation avancés**.
6. Cliquez sur le signe plus en regard de **Veille**, puis cliquez sur le signe plus en regard de **Mettre en veille prolongée après**.
7. Notez le paramètre **Sur batterie** indiqué sous **Mettre en veille prolongée après** afin de pouvoir le restaurer après l'étalonnage.
8. Redéfinissez le paramètre **Sur batterie** sur **Jamais**.
9. Cliquez sur **OK**.
10. Cliquez sur **Enregistrer les modifications**.

Étape 3 : Décharge de la batterie

L'ordinateur doit rester allumé pendant la décharge de la batterie. La batterie peut se décharger que vous utilisiez l'ordinateur ou non, mais la décharge est plus rapide lorsque vous l'utilisez.

- Si vous n'envisagez pas d'être présent pendant la procédure de décharge, enregistrez votre travail avant de commencer l'opération.
- Si vous utilisez l'ordinateur de temps à autre en cours de décharge et que vous avez défini des délais d'attente pour des procédures d'économie d'énergie, les événements ci-après se produisent pendant la décharge :
 - Le moniteur ne s'éteint pas automatiquement.
 - La vitesse du disque dur ne diminue pas automatiquement lorsque l'ordinateur est inactif.
 - Le mode veille prolongée n'est pas activé par le système.

Pour décharger une batterie :

1. Débranchez l'ordinateur de sa source d'alimentation externe, mais *ne le mettez pas* hors tension.
2. Faites fonctionner l'ordinateur sur batterie jusqu'à ce que la batterie soit déchargée. Le voyant de la batterie se met à clignoter dès que la batterie a atteint un faible niveau de charge. Une fois la batterie déchargée, son voyant s'éteint et l'ordinateur s'arrête.

Étape 4 : Recharge complète de la batterie

Pour recharger la batterie :

1. Branchez l'ordinateur sur la source d'alimentation externe et maintenez-le branché jusqu'à ce que la batterie soit complètement rechargée. Une fois la batterie rechargée, son voyant sur l'ordinateur s'éteint.

Vous pouvez utiliser l'ordinateur pendant la recharge de la batterie, mais cette dernière se charge plus rapidement si l'ordinateur est éteint.

2. Si l'ordinateur est hors tension, mettez-le sous tension lorsque la batterie est complètement chargée et que le voyant de la batterie s'est éteint.

Étape 5 : Réactivation du mode veille ou veille prolongée

△ **ATTENTION :** La non-réactivation du mode veille prolongée après un étalonnage peut entraîner une décharge complète de la batterie ainsi qu'une perte de données si l'ordinateur atteint un niveau critique de batterie.

1. Cliquez sur l'icône de jauge de batterie dans la zone de notification, puis cliquez sur **Autres options d'alimentation**.
– ou –
Sélectionnez **Démarrer > Panneau de configuration > Système et sécurité > Options d'alimentation**.
2. Sous le plan d'alimentation actuel, cliquez sur **Changer les paramètres du plan**.
3. Entrez les paramètres notés pour chacun des éléments de la colonne **Sur batterie**.
4. Cliquez sur **Modifier les paramètres d'alimentation avancés**.
5. Cliquez sur le signe plus en regard de **Veille**, puis cliquez sur le signe plus en regard de **Mettre en veille prolongée après**.
6. Entrez le paramètre noté pour la colonne **Sur batterie**.
7. Cliquez sur **OK**.
8. Cliquez sur **Enregistrer les modifications**.

Économie d'énergie de la batterie

- Sélectionnez le mode de gestion d'alimentation Économiseur d'énergie sous **Système et sécurité** dans le panneau de configuration Windows.
- Désactivez les connexions sans fil et de réseau local et quittez les applications de modem lorsque vous ne les utilisez pas.
- Débranchez les périphériques externes non branchés sur une source d'alimentation externe lorsque vous ne les utilisez pas.

- Arrêtez, désactivez ou retirez toute carte multimédia externe que vous n'utilisez pas.
- Utilisez les touches d'activation f1 et f2 pour régler la luminosité de l'écran selon les besoins.
- Si vous vous absentez, activez le mode veille ou veille prolongée ou arrêtez l'ordinateur.

Stockage d'une batterie

△ **ATTENTION :** Pour éviter d'endommager une batterie, ne l'exposez pas à des températures élevées pendant de longues périodes.

Si un ordinateur reste inutilisé et débranché de toute source d'alimentation externe pendant plus de deux semaines, retirez la batterie et stockez-la séparément.

Pour prolonger la charge d'une batterie stockée, placez-la dans un endroit frais et sec.

📖 **REMARQUE :** Une batterie stockée doit être vérifiée tous les 6 mois. Si la capacité est inférieure à 50 %, rechargez la batterie avant de la ranger.

Étalonnez les batteries stockées pendant un ou plusieurs mois avant de les utiliser.

Mise au rebut d'une batterie usagée

△ **AVERTISSEMENT !** Pour réduire le risque d'incendie ou de brûlures, abstenez-vous de démonter, d'écraser, de perforer, de jeter dans l'eau ou dans le feu une batterie ou encore de court-circuiter ses connecteurs externes.

Remplacement de la batterie

La durée de vie d'une batterie d'ordinateur varie en fonction des paramètres de gestion de l'alimentation, des applications exécutées sur l'ordinateur, de la luminosité de l'affichage, des périphériques externes connectés à l'ordinateur, ainsi que d'autres facteurs.

Le contrôle de la batterie vous invite à remplacer la batterie lorsqu'une cellule interne ne se charge pas correctement ou lorsque la capacité de stockage de la batterie a atteint un niveau « faible ». Un message vous renvoie au site Web de HP pour plus d'informations sur la commande d'une batterie de rechange. Si la batterie est couverte par une garantie HP, les instructions incluent un numéro de garantie.

📖 **REMARQUE :** Pour vous assurer de toujours disposer d'une batterie chaque fois que vous en avez besoin, HP recommande d'acheter une batterie neuve lorsque l'indicateur de la capacité de stockage devient vert-jaune.

Arrêt de l'ordinateur

△ **ATTENTION :** Les informations non enregistrées sont perdues lors de la mise hors tension de l'ordinateur.

La commande Arrêter ferme toutes les applications ouvertes, y compris le système d'exploitation, puis éteint l'affichage et l'ordinateur.

Arrêtez l'ordinateur dans l'une des conditions suivantes :

- Lorsque vous devez remplacer la batterie ou accéder à des composants internes de l'ordinateur
- Lorsque vous connectez un périphérique externe qui ne se branche pas sur un port USB
- Lorsque l'ordinateur reste inutilisé et débranché d'une alimentation externe pendant une période prolongée

Bien que vous puissiez arrêter l'ordinateur à l'aide de l'interrupteur d'alimentation, il est recommandé d'utiliser la commande Arrêter de Windows.

Pour arrêter l'ordinateur :



REMARQUE : Si l'ordinateur est en mode veille ou veille prolongée, vous devez d'abord quitter ce mode pour pouvoir arrêter l'ordinateur.

1. Enregistrez votre travail et fermez toutes les applications.
2. Cliquez sur **Démarrer**.
3. Cliquez sur **Arrêter**.

Si l'ordinateur ne répond plus et que vous ne pouvez pas utiliser les procédures d'arrêt précédentes, essayez les procédures d'arrêt d'urgence dans l'ordre suivant :

- Appuyez sur **ctrl+alt+suppr**, puis cliquez sur le bouton **Alimentation**.
- Faites glisser l'interrupteur d'alimentation et maintenez-le pendant au moins 5 secondes.
- Débranchez l'ordinateur de l'alimentation externe et retirez la batterie.

7 Modules mémoire

L'ordinateur est équipé d'un compartiment de module mémoire, situé sous l'appareil. Vous pouvez augmenter la capacité de mémoire de l'ordinateur en mettant à niveau le module mémoire existant.

- ⚠ **AVERTISSEMENT !** Pour éviter tout risque d'électrocution et de détérioration de l'ordinateur, débranchez le cordon d'alimentation et retirez tous les modules batterie avant d'installer un module mémoire.
- ⚠ **ATTENTION :** L'électricité statique peut endommager les composants électroniques. Avant toute manipulation, touchez un objet métallique relié à la terre pour éliminer l'électricité statique que vous pouvez avoir accumulée.

Pour ajouter ou remplacer un module mémoire :

1. Enregistrez votre travail.
2. Arrêtez l'ordinateur et fermez l'écran.
Si vous ne savez pas si l'ordinateur est éteint ou en mode veille prolongée, mettez-le sous tension en faisant glisser l'interrupteur d'alimentation. Mettez-le ensuite hors tension via le système d'exploitation.
3. Débranchez tous les périphériques externes connectés à l'ordinateur.
4. Débranchez le cordon d'alimentation de la prise secteur.
5. Retournez l'ordinateur sur une surface plane et rigide.
6. Retirez la batterie de l'ordinateur.
7. Desserrez les 2 vis du compartiment de module mémoire **(1)**.
8. Soulevez le cache du compartiment du module mémoire **(2)** pour l'extraire de l'ordinateur.

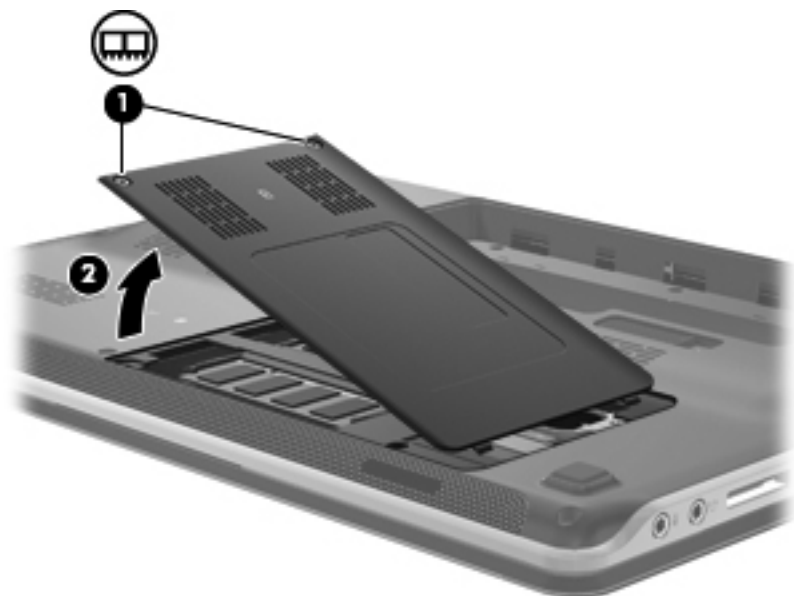

9. Si vous remplacez un module mémoire, retirez le module mémoire existant :
- Retirez les loquets de retenue (1) situés de chaque côté du module mémoire.

Le module mémoire s'incline vers le haut.

△ **ATTENTION :** Tenez le module mémoire par les bords uniquement, afin de ne pas l'endommager. Ne touchez pas ses composants.

- Saisissez le module mémoire (2) par ses bords, puis extrayez-le délicatement de son connecteur.

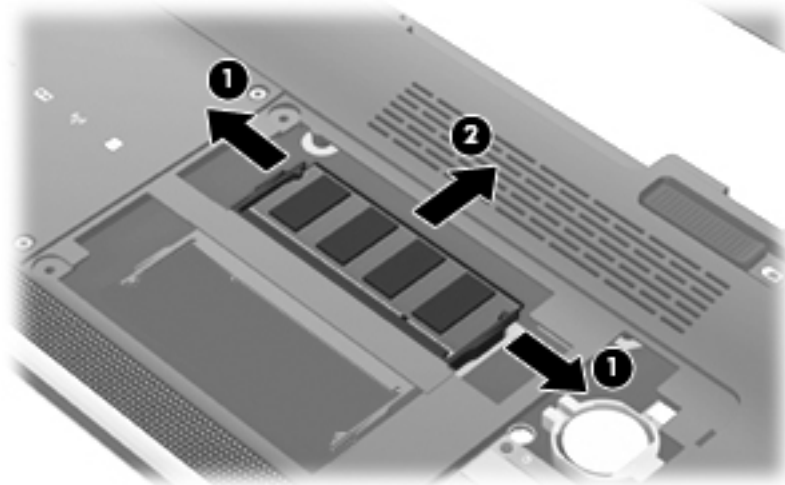

Pour protéger un module mémoire retiré, placez-le dans un emballage de protection contre l'électricité statique.

10. Pour insérer un nouveau module mémoire :

△ **ATTENTION :** Tenez le module mémoire par les bords uniquement, afin de ne pas l'endommager. Ne touchez pas ses composants.

- Alignez le bord à encoche (1) du module mémoire sur le taquet de son connecteur.
- Orientez le module mémoire selon un angle de 45 degrés par rapport à la surface de son compartiment, puis insérez-le à fond (2) dans son connecteur.

△ **ATTENTION :** Pour éviter d'endommager le module mémoire, ne le tordez pas.

- c. Appuyez délicatement sur le module mémoire (3), en appliquant la même force sur ses bords gauche et droit, jusqu'à l'enclenchement des loquets de retenue.

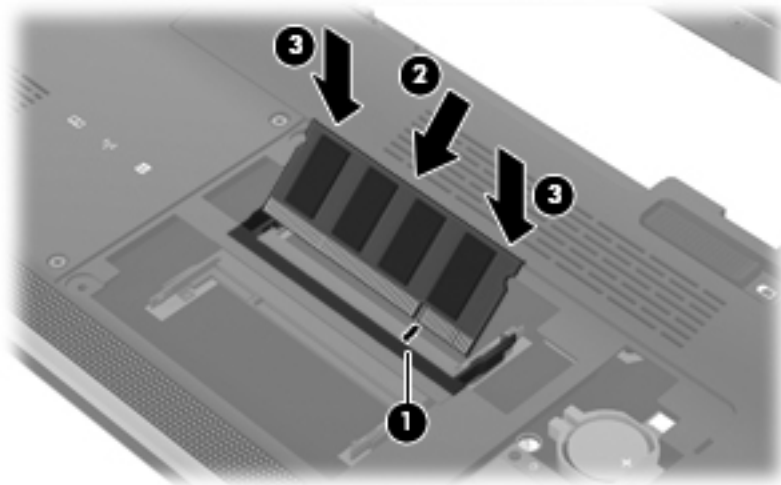

11. Alignez les taquets du compartiment du module mémoire sur les encoches de l'ordinateur (1), puis fermez le compartiment (2).
12. Serrez les deux vis du compartiment du module mémoire (3).

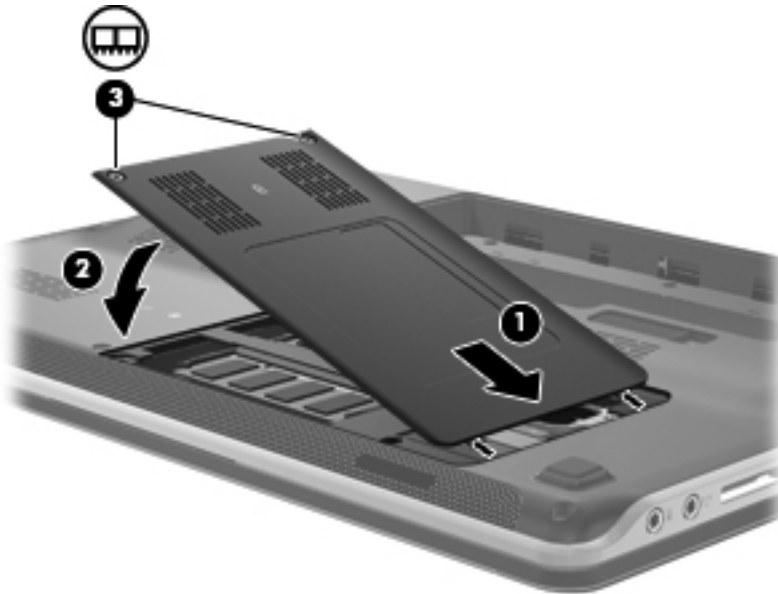

13. Remettez en place le module batterie.
14. Retournez l'ordinateur et reconnectez l'alimentation externe et les périphériques externes.
15. Mettez l'ordinateur sous tension.

8 Unités et périphériques externes

Unités

Identification des unités installées

Votre ordinateur est équipé d'un disque dur (avec plateau rotatif) ou d'un disque à semi-conducteurs (SSD) avec mémoire Flash. UN SSD n'étant pas doté de pièces amovibles, il ne génère pas autant de chaleur qu'un disque dur.

Pour afficher les unités installées sur l'ordinateur, sélectionnez **Démarrer > Ordinateur**.

 **REMARQUE :** Windows® inclut la fonction de contrôle de compte d'utilisateur, destinée à améliorer la sécurité de votre ordinateur. Vous pouvez être invité à donner votre autorisation ou à fournir un mot de passe pour des tâches telles que l'installation de logiciels, l'exécution d'utilitaires ou la modification de paramètres Windows. Pour plus d'informations, reportez-vous au centre d'aide et de support.

Manipulation des unités

Les unités sont des composants fragiles que vous devez manipuler avec soin. Reportez-vous aux précautions suivantes lors de la manipulation des unités. D'autres mises en garde sont fournies avec les procédures auxquelles elles s'appliquent.

△ **ATTENTION :** Afin d'éviter tout risque de détérioration de l'ordinateur, d'une unité ou toute perte d'informations, respectez les précautions suivantes :

Avant de déplacer un ordinateur connecté à un disque dur externe, activez le mode veille et laissez l'écran s'effacer ou déconnectez le disque dur externe correctement.

Avant de manipuler une unité, débarrassez-vous de l'électricité statique en touchant une surface métallique non peinte de l'unité.

Ne touchez pas les broches des connecteurs de l'unité amovible ou de l'ordinateur.

Manipulez une unité avec précaution. Évitez de la faire tomber ou de placer des objets dessus.

Avant de retirer ou d'insérer une unité, mettez l'ordinateur hors tension. Si vous ne savez pas si l'ordinateur est arrêté, en mode veille ou en mode veille prolongée, allumez-le, puis éteignez-le via le système d'exploitation.

Ne forcez pas lors de l'insertion d'une unité dans un compartiment.

Ne tapez pas sur le clavier de l'ordinateur et ne déplacez pas ce dernier pendant l'écriture d'un disque par l'unité optique (certains modèles). Cette opération est sensible aux vibrations.

Lorsque la batterie est la seule source d'alimentation, vérifiez qu'elle est suffisamment chargée avant d'écrire sur un support.

N'exposez pas l'unité à une température ou à une humidité extrême.

Évitez d'exposer l'unité à des liquides. Ne vaporisez pas de produits nettoyants sur l'unité.

Retirez tout support de l'unité avant de retirer celle-ci de son compartiment, ou encore avant de la transporter, de l'envoyer ou de la stocker.

Si vous devez envoyer une unité par la poste, emballez-la dans un emballage à bulles d'air ou tout autre emballage de protection et apposez l'inscription « FRAGILE ».

Évitez d'exposer l'unité à des champs magnétiques. Les portiques de détection et les bâtons de sécurité utilisés dans les aéroports sont des dispositifs de sécurité qui génèrent des champs magnétiques. En revanche, les dispositifs de sécurité aéroportuaires qui contrôlent les bagages, tels que les tapis roulants, utilisent généralement des rayons X et non des champs magnétiques, ce qui ne représente aucun risque pour les unités.

Optimisation des performances du disque dur

Utilisation du défragmenteur de disque

Au fur et à mesure de l'utilisation de l'ordinateur, les fichiers sur le disque dur se fragmentent. Le défragmenteur de disque rassemble les fichiers et les dossiers fragmentés sur le disque dur afin d'en améliorer le fonctionnement.

Pour exécuter le défragmenteur de disque :

1. Sélectionnez **Démarrer > Tous les programmes > Accessoires > Outils système > Défragmenteur de disque**.
2. Cliquez sur **Défragmenter maintenant**.

 **REMARQUE :** Windows® inclut la fonction de contrôle de compte d'utilisateur, destinée à améliorer la sécurité de votre ordinateur. Vous pouvez être invité à donner votre autorisation ou à fournir un mot de passe pour des tâches telles que l'installation d'applications, l'exécution d'utilitaires ou la modification de paramètres Windows. Pour plus d'informations, reportez-vous au centre d'aide et de support.

Pour plus d'informations, consultez l'aide du logiciel Défragmenteur de disque.

Utilisation du nettoyage de disque

Le nettoyage de disque recherche sur le disque dur les fichiers non nécessaires que vous pouvez supprimer en toute sécurité pour libérer de l'espace sur le disque. L'ordinateur fonctionne ainsi plus efficacement.

Pour exécuter le nettoyage de disque :

1. Sélectionnez **Démarrer > Tous les programmes > Accessoires > Outils système > Nettoyage de disque**.
2. Suivez les instructions à l'écran.

Remplacement du disque dur dans le compartiment de disque dur

△ **ATTENTION :** Pour éviter toute perte d'informations ou le blocage du système :

Arrêtez l'ordinateur avant de retirer le disque dur de son compartiment. Ne retirez jamais le disque dur lorsque l'ordinateur est allumé, en mode veille ou en mode veille prolongée.

Si vous ne savez pas si l'ordinateur est éteint ou en veille prolongée, mettez-le sous tension en faisant glisser brièvement l'interrupteur d'alimentation. Mettez-le ensuite hors tension via le système d'exploitation.

Pour retirer le disque dur :

1. Enregistrez votre travail.
2. Arrêtez l'ordinateur et fermez-le.
3. Débranchez tous les périphériques externes reliés à l'ordinateur.
4. Débranchez le cordon d'alimentation de la prise secteur.
5. Retournez l'ordinateur sur une surface plane et rigide.
6. Retirez le module batterie de l'ordinateur.
7. Le compartiment du disque dur vous faisant face, desserrez les trois vis du cache de l'unité (1).

8. Soulevez le cache du disque dur pour l'extraire de l'ordinateur (2).

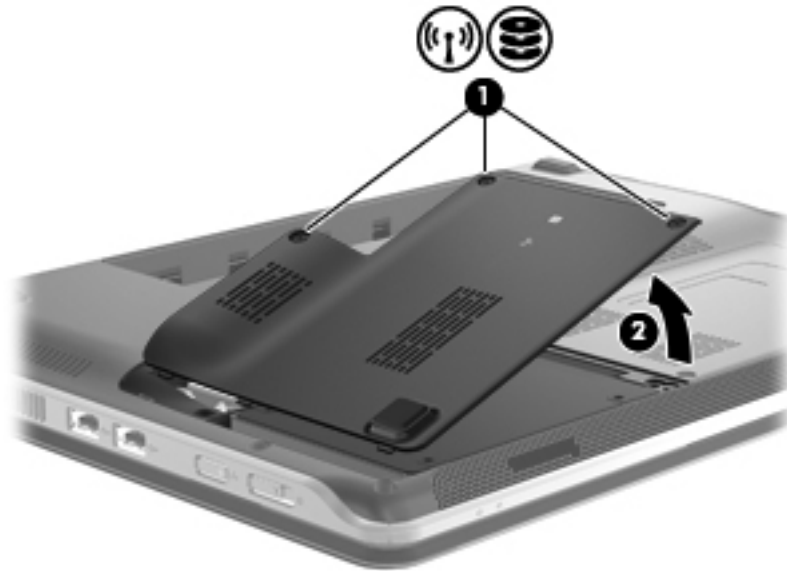

9. Desserrez les deux vis (1) du compartiment du disque dur.
10. Faites glisser le disque dur vers la gauche (2) afin de le déconnecter.
11. Faites pivoter le disque dur vers le haut (3), puis soulevez-le hors de son compartiment (4).

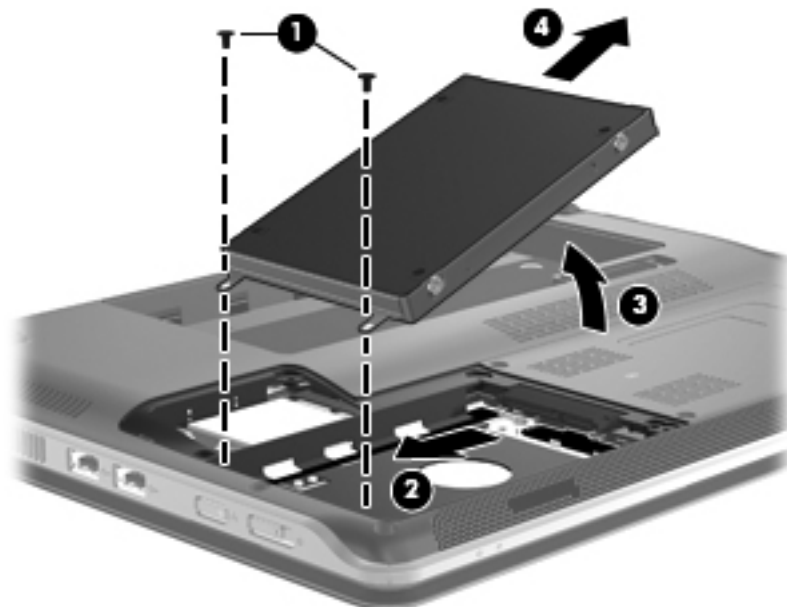

Pour installer un disque dur :

1. Insérez le disque dur dans son compartiment (1).
2. Faites pivoter le disque dur vers le bas (2), puis faites-le glisser (3) vers la droite jusqu'à ce que le disque dur s'enclenche.

3. Serrez les deux vis (4) du compartiment du disque dur.

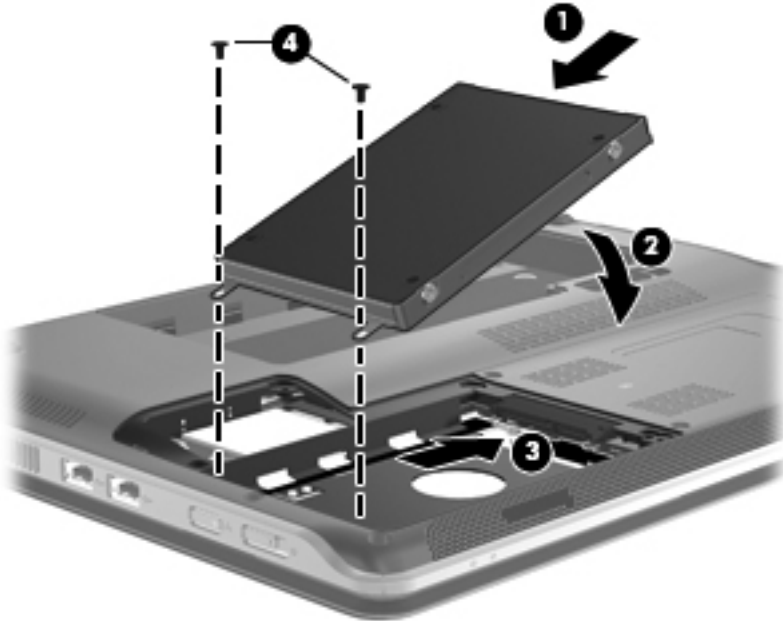

4. Alignez les taquets (1) du cache du disque dur sur les encoches de l'ordinateur.
5. Fermez le cache (2).
6. Serrez les 3 vis du cache du disque dur (3).

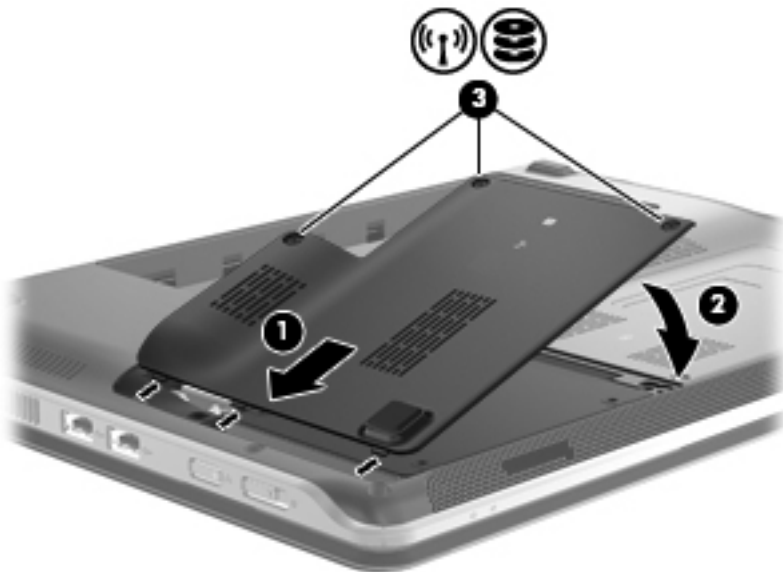

Utilisation du logiciel HP ProtectSmart Hard Drive Protection (certains modèles)

HP ProtectSmart Hard Drive Protection protège un disque dur en le parquant et en arrêtant les requêtes de données dans les cas suivants :

- Vous faites tomber l'ordinateur.
- Vous déplacez l'ordinateur avec l'écran fermé alors que l'ordinateur fonctionne sur batterie.

Quelques instants après la survenue de l'un de ces événements, HP ProtectSmart Hard Drive Protection rétablit le fonctionnement normal du disque dur.

 **REMARQUE :** Dans la mesure où les disques à semi-conducteurs (SSD) n'ont pas de pièces mobiles, la protection par HP ProtectSmart Hard Drive Protection n'est pas nécessaire.

REMARQUE : Les disques durs connectés à des ports USB ne sont pas protégés par HP ProtectSmart Hard Drive Protection.

Pour plus d'informations, reportez-vous à l'aide du logiciel HP ProtectSmart Hard Drive Protection.

Identification de l'état de HP ProtectSmart Hard Drive Protection

Sur l'ordinateur, le voyant de l'unité s'allume en orange pour indiquer qu'elle est parquée. Pour déterminer si des unités sont actuellement protégées ou si une unité est parquée, sélectionnez **Démarrer > Panneau de configuration > Matériel et audio > Centre de mobilité Windows :**

- Si le logiciel est activé, une coche de couleur verte est superposée à l'icône du disque dur.
- Si le logiciel est désactivé, un X de couleur rouge est superposé à l'icône du disque dur.
- Si les lecteurs sont parqués, une lune de couleur jaune est superposée à l'icône du disque dur.

 **REMARQUE :** Il est possible que l'icône du Centre de mobilité n'indique pas l'état le plus à jour de l'unité. Pour des mises à jour immédiates après un changement d'état, vous devez activer l'icône de la zone de notification.

Pour activer l'icône de la zone de notification :

1. Sélectionnez **Démarrer > Panneau de configuration > Matériel et audio > HP ProtectSmart Hard Drive Protection.**

 **REMARQUE :** Si la fonction de contrôle de compte d'utilisateur vous y invite, cliquez sur **Oui.**

2. En regard de **Icon in System Tray** (Icône dans la barre des tâches), cliquez sur **Show** (Afficher).
3. Cliquez sur **OK.**

Gestion de l'alimentation avec un disque dur parqué

Si HP ProtectSmart a parqué l'unité, vous constatez le comportement suivant :

- L'ordinateur ne s'éteint pas.
- L'ordinateur n'active pas le mode veille ou veille prolongée, sauf dans les conditions décrites dans la remarque ci-dessous.

 **REMARQUE :** Si l'ordinateur fonctionne sur batterie et atteint un niveau critique de charge, HP ProtectSmart lui permet d'activer le mode veille prolongée.

Avant de déplacer l'ordinateur, HP vous recommande de le mettre hors tension ou d'activer le mode veille ou veille prolongée.

Utilisation du logiciel HP ProtectSmart Hard Drive Protection

Le logiciel HP ProtectSmart Hard Drive Protection permet d'effectuer les opérations suivantes :

- Activer et désactiver HP ProtectSmart Hard Drive Protection.

 **REMARQUE :** Il est possible que vos privilèges utilisateur ne vous autorisent pas à activer ou désactiver HP ProtectSmart Hard Drive Protection. Par ailleurs, les membres d'un groupe d'administrateurs peuvent modifier les privilèges des utilisateurs n'appartenant pas à un groupe d'administrateurs.

- Déterminer si un lecteur du système est pris en charge.

Pour lancer le logiciel et modifier les paramètres, effectuez les opérations suivantes :

1. Dans le Centre de mobilité, cliquez sur l'icône du disque dur pour ouvrir la fenêtre de HP ProtectSmart Hard Drive Protection.

– ou –

Sélectionnez **Démarrer > Panneau de configuration > Matériel et audio > HP ProtectSmart Hard Drive Protection**.

 **REMARQUE :** Si la fonction de contrôle de compte d'utilisateur vous y invite, cliquez sur **Oui**.

2. Cliquez sur le bouton approprié pour modifier les paramètres.
3. Cliquez sur **OK**.

Utilisation d'unités externes

Les unités externes amovibles permettent de disposer de davantage de solutions pour stocker des informations et y accéder.

Les lecteurs USB peuvent relever des types suivants :

- Unité de disquette 1,44 Mo
- Module de disque dur (un disque dur doté d'un adaptateur)
- Unité de DVD-ROM
- Unité combinée DVD/CD-RW
- Unité combinée DVD±RW et CD-RW
- Unité combinée DVD±RW et CD-RW SuperMulti avec support double couche
- Unité combinée DVD±RW et CD-RW SuperMulti avec support double couche et LightScribe
- Unité DVD Blu-ray ROM±R/RW SuperMulti DL
- Unité Blu-ray ROM LightScribe DVD±R/RW SuperMulti DL

 **REMARQUE :** Pour plus d'informations sur les pilotes ou logiciels requis et sur le port d'ordinateur à utiliser, reportez-vous à la documentation du fabricant.

Pour connecter une unité externe à l'ordinateur :

△ **ATTENTION :** Afin de réduire tout risque de détérioration du matériel lorsque vous connectez une unité alimentée, vérifiez que le cordon d'alimentation est débranché.

1. Connectez l'unité à l'ordinateur.
2. Si vous connectez une unité alimentée, branchez son cordon d'alimentation sur une prise secteur mise à la terre.

Pour déconnecter une unité alimentée, déconnectez-la de l'ordinateur, puis débranchez le cordon d'alimentation du secteur.

Connexion d'unités externes en option

 **REMARQUE :** Pour plus d'informations sur les pilotes et logiciels requis, ou pour savoir quel port d'ordinateur utiliser, reportez-vous aux instructions du fabricant.

Pour connecter une unité externe à l'ordinateur :

△ **ATTENTION :** Pour éviter d'endommager l'équipement lors de la connexion d'une unité alimentée, assurez-vous que l'unité est hors tension et que le cordon d'alimentation est débranché.

1. Connectez l'unité à l'ordinateur.
2. Si vous raccordez une unité avec alimentation, branchez son cordon d'alimentation sur une prise secteur mise à la terre.
3. Mettez l'unité sous tension.

Pour déconnecter une unité externe non alimentée, mettez-la hors tension, puis débranchez-la de l'ordinateur. Pour déconnecter une unité externe alimentée, mettez-la hors tension, débranchez-la de l'ordinateur, puis débranchez son cordon d'alimentation secteur.

Partage des unités optiques

Même si aucune unité optique n'est installée sur l'ordinateur, vous pouvez facilement accéder aux logiciels, installer des applications et accéder aux données en partageant l'unité optique d'un autre ordinateur présent sur le même réseau câblé ou sans fil. Le partage d'unités est une fonction du système d'exploitation Windows, qui permet aux utilisateurs d'un réseau d'utiliser le lecteur d'un autre ordinateur.

 **REMARQUE :** Pour plus d'informations sur la configuration d'un réseau domestique et le partage d'une unité, reportez-vous à la section Aide et support.

REMARQUE : Il n'est pas possible de partager des disques (tels les DVD de films et de jeux) protégés contre la copie.

Périphériques externes

Utilisation d'un périphérique USB

Un port USB permet de connecter un périphérique externe en option (tel qu'un clavier, une souris, une unité, une imprimante, un scanner ou un concentrateur USB) à l'ordinateur, à une station d'accueil ou à un produit d'extension en option.

Certains périphériques USB peuvent nécessiter des logiciels de prise en charge supplémentaires, qui sont normalement livrés avec le périphérique. Pour plus d'informations sur les logiciels spécifiques à un périphérique, reportez-vous aux instructions du fabricant.

L'ordinateur est équipé de quatre ports USB prenant en charge les périphériques USB 1.0, USB 1.1 et USB 2.0. Un concentrateur USB en option, une station d'accueil en option ou un dispositif d'extension en option permet de prendre en charge des ports USB supplémentaires pouvant être utilisés avec l'ordinateur.

Connexion d'un périphérique USB

△ **ATTENTION :** Pour éviter d'endommager un connecteur USB, usez d'une force minimum lors du branchement d'un périphérique USB.

▲ Pour connecter un périphérique USB à l'ordinateur, branchez son câble USB sur le port USB.



Vous entendrez alors un son signifiant que le périphérique a été détecté.

📄 **REMARQUE :** La première fois que vous connectez un périphérique USB, le message « Installation du pilote logiciel de périphérique » s'affiche dans la zone de notification, à l'extrémité droite de la barre des tâches.

Retrait d'un périphérique USB

△ **ATTENTION :** Pour éviter toute perte d'informations ou toute absence de réponse du système, procédez comme suit pour retirer le périphérique USB en toute sécurité.

ATTENTION : Pour éviter d'endommager un connecteur USB, ne tirez pas sur le câble pour retirer le périphérique USB.

Pour retirer un périphérique USB :

1. Cliquez sur l'icône **Retirer le périphérique en toute sécurité** dans la zone de notification, située à l'extrême droite de la barre des tâches.

📄 **REMARQUE :** Pour afficher l'icône **Retirer le périphérique en toute sécurité et éjecter le média**, cliquez sur l'icône **Afficher les icônes cachées** (la flèche située à gauche de la zone de notification).

2. Cliquez sur le nom du périphérique dans la liste.

📄 **REMARQUE :** Un message vous indique que vous pouvez retirer le périphérique en toute sécurité.

3. Retirez le périphérique.

Utilisation de cartes compatibles avec le connecteur de carte numérique

Les cartes numériques en option offrent un stockage de données sécurisé et un partage d'informations convivial. Elles sont couramment utilisées avec les appareils photo numériques et les PDA équipés d'un connecteur de carte numérique, mais aussi avec les autres types d'ordinateurs.

Le connecteur de carte numérique prend en charge les formats suivants :

- Memory Stick (MS)
- Memory Stick Pro (MSP)
- MultiMediaCard (MMC)
- Carte mémoire Secure Digital (SD)
- Carte mémoire Secure Digital High Capacity (SDHC)
- xD-Picture Card (XD)
- xD-Picture Card (XD) Type H
- xD-Picture Card (XD) Type M

Insertion d'une carte numérique

△ **ATTENTION :** L'insertion d'un adaptateur dans le connecteur de carte numérique peut endommager la carte ou l'ordinateur.

ATTENTION : Pour éviter d'endommager les connecteurs, usez d'une force minimum lors de l'insertion d'une carte numérique.

1. Tenez la carte numérique, étiquette vers le haut et connecteurs faisant face à l'ordinateur.
2. Insérez la carte dans le connecteur de carte numérique jusqu'à ce qu'elle s'enclenche.

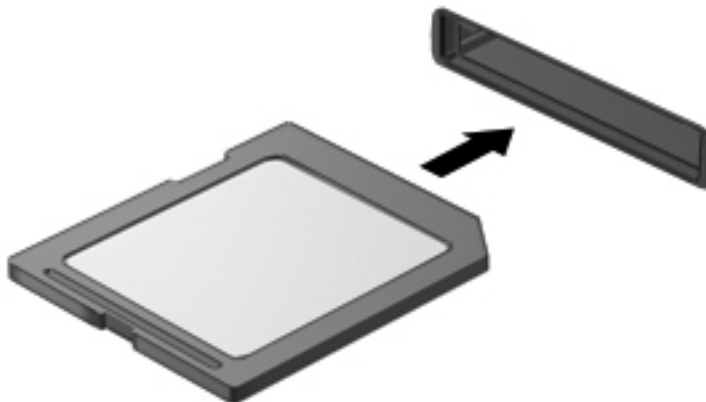

Un son est émis lorsque le périphérique est détecté et un menu d'options peut s'afficher.

Retrait d'une carte numérique

△ **ATTENTION :** Pour éviter toute perte de données ou toute absence de réponse du système, procédez comme suit pour retirer la carte numérique en toute sécurité.

1. Enregistrez vos informations et fermez toutes les applications associées à la carte numérique.

📝 **REMARQUE :** Pour arrêter un transfert de données, cliquez sur le bouton **Annuler** dans la fenêtre de copie du système d'exploitation.

2. Pour retirer la carte numérique :

- a. Cliquez sur l'icône **Retirer le périphérique en toute sécurité** dans la zone de notification, située à l'extrême droite de la barre des tâches.

📝 **REMARQUE :** Pour afficher l'icône **Retirer le périphérique en toute sécurité et éjecter le média**, cliquez sur l'icône **Afficher les icônes cachées** (la flèche située à gauche de la zone de notification).

- b. Cliquez sur le nom de la carte numérique dans la liste.

📝 **REMARQUE :** Un message vous indique que vous pouvez retirer le périphérique en toute sécurité.

3. Appuyez sur la carte numérique **(1)** et retirez-la du connecteur **(2)**.

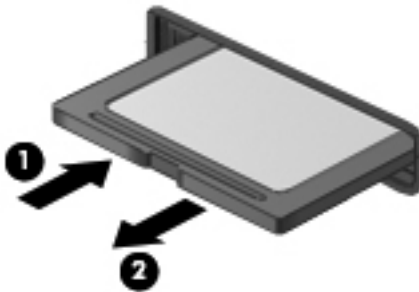

9 Sécurité

Protection de l'ordinateur

Les fonctions de sécurité standard fournies par le système d'exploitation Windows® et par l'utilitaire Setup Utility indépendant de Windows, permettent de protéger vos paramètres et données personnels contre de nombreux risques.

Suivez les procédures de ce manuel pour utiliser les fonctions suivantes :

- Mots de passe
- Logiciel antivirus
- Logiciel de pare-feu
- Mises à jour de sécurité critiques
- Dispositif antivol en option

 **REMARQUE :** Les solutions de sécurité exercent un effet dissuasif, mais elles ne constituent pas une protection contre les attaques logicielles, ou encore contre l'utilisation malveillante ou le vol de l'ordinateur.

REMARQUE : Avant d'envoyer votre ordinateur pour réparation, supprimez tous les réglages de mots de passe et d'empreintes digitales.

Risque pour l'ordinateur	Fonction de sécurité
Utilisation non autorisée de l'ordinateur	<ul style="list-style-type: none">• QuickLock• Mot de passe de mise sous tension
Virus informatique	Logiciel Norton Internet Security
Accès non autorisé aux données	<ul style="list-style-type: none">• Logiciel de pare-feu• Mises à jour de Windows
Accès non autorisé à Setup Utility, aux paramètres du BIOS et à d'autres informations d'identification du système	Mot de passe administrateur
Menaces actuelles ou futures contre l'ordinateur	Mises à jour de sécurité critiques émises par Microsoft
Accès non autorisé à un compte utilisateur Windows	Mot de passe utilisateur
Retrait non autorisé de l'ordinateur	Connecteur de dispositif antivol (utilisé avec un câble antivol en option)

Utilisation des mots de passe

Un mot de passe est un groupe de caractères que vous choisissez afin de protéger les informations de votre ordinateur. Plusieurs types de mots de passe peuvent être définis, en fonction de la manière dont vous souhaitez contrôler l'accès à vos informations. Des mots de passe peuvent être configurés dans Windows ou dans l'utilitaire Setup Utility indépendant de Windows préinstallé sur l'ordinateur.

- △ **ATTENTION :** Pour éviter de perdre l'accès à l'ordinateur, enregistrez chaque mot de passe que vous définissez. Dans la mesure où la plupart des mots de passe ne sont pas affichés lorsqu'ils sont définis, modifiés ou supprimés, il est impératif d'enregistrer chaque mot de passe immédiatement et de le stocker dans un endroit sûr.

Vous pouvez utiliser le même mot de passe pour une fonction de Setup Utility et pour une fonction de sécurité Windows. Vous pouvez également utiliser le même mot de passe pour plusieurs fonctions de Setup Utility.

Lors de la définition d'un mot de passe dans Setup Utility, suivez les recommandations ci-dessous :

- Un mot de passe peut contenir au maximum 8 lettres et chiffres et ne distingue pas les majuscules des minuscules.
- Un mot de passe défini dans Setup Utility doit être saisi lorsque celui-ci vous y invite. Un mot de passe défini dans Windows doit être saisi lorsque Windows vous y invite.

Utilisez les conseils suivants pour la création et l'enregistrement de mots de passe :

- Lorsque vous créez des mots de passe, suivez les instructions définies par le programme.
- Notez vos mots de passe et conservez-les en lieu sûr, loin de l'ordinateur.
- Ne les stockez pas dans un fichier sur l'ordinateur.
- N'utilisez pas votre nom ou d'autres informations personnelles qui pourraient être facilement trouvées par un intrus.

Les sections suivantes répertorient les mots de passe Windows et de Setup Utility, et décrivent leurs fonctions. Pour des informations supplémentaires sur les mots de passe Windows, tels que les mots de passe pour écran de veille, sélectionnez **Démarrer > Aide et support**.

Définition de mots de passe sous Windows

Mot de passe	Fonction
Mot de passe administrateur	Sécurise l'accès de niveau administrateur au contenu de l'ordinateur. REMARQUE : Ce mot de passe ne peut être utilisé pour accéder au contenu de Setup Utility.
Mot de passe utilisateur	Permet de protéger l'accès à un compte utilisateur Windows. Protège également l'accès au contenu de l'ordinateur et doit être entré lorsque vous quittez le mode veille ou veille prolongée.
QuickLock	Protège l'ordinateur en exigeant qu'un mot de passe soit saisi dans la boîte de dialogue d'ouverture d'une session Windows pour que vous puissiez accéder à l'ordinateur. Une fois que vous avez défini un mot de passe utilisateur ou administrateur, procédez comme suit : <ol style="list-style-type: none">1. Pour activer QuickLock, appuyez sur la touche QuickLock (F5) et maintenez-la enfoncée.2. Quittez QuickLock en saisissant votre mot de passe utilisateur ou administrateur Windows.

Définition d'un mot de passe dans Setup Utility

Mot de passe	Fonction
Mot de passe administrateur*	<ul style="list-style-type: none">• Sécurise l'accès à Setup Utility.• Une fois ce mot de passe défini, vous devez l'entrer à chaque fois que vous accédez à Setup Utility. <p>ATTENTION : Si vous oubliez votre mot de passe administrateur, vous ne pouvez pas accéder à Setup Utility.</p>
Mot de passe de mise sous tension*	<ul style="list-style-type: none">• Protège l'accès au contenu de l'ordinateur.• Une fois ce mot de passe défini, vous devez toujours le saisir pour allumer ou redémarrer l'ordinateur, ou encore quitter le mode veille prolongée. <p>ATTENTION : Si vous oubliez votre mot de passe de mise sous tension, vous ne pouvez pas allumer ou redémarrer l'ordinateur, ou encore quitter le mode veille prolongée.</p> <p>REMARQUE : Le mot de passe administrateur peut être utilisé à la place du mot de passe de mise sous tension.</p>

*Pour plus d'informations sur chacun des deux mots de passe, reportez-vous aux sections suivantes.

Mot de passe administrateur

Le mot de passe administrateur protège les paramètres de configuration et les informations d'identification du système dans Setup Utility. Une fois ce mot de passe défini, vous devez l'entrer à chaque fois que vous accédez à Setup Utility.

Votre mot de passe administrateur ne peut pas être échangé avec un autre mot de passe administrateur défini dans Windows, comme il ne s'affiche pas lorsqu'il est défini, entré, modifié ou supprimé. Veillez à enregistrer votre mot de passe et à le conserver en lieu sûr.

Gestion d'un mot de passe administrateur

Pour définir, modifier ou supprimer le mot de passe, suivez les étapes ci-dessous :

1. Ouvrez Setup Utility en allumant ou en redémarrant l'ordinateur. Lorsque le message « Press the ESC key for Startup Menu » (Pour accéder au menu de démarrage, appuyez sur la touche échap) apparaît dans le coin inférieur gauche de l'écran, appuyez sur la touche **f10**.

– ou –

Ouvrez Setup Utility en allumant ou en redémarrant l'ordinateur. Lorsque le message « Press the ESC key for Startup Menu » (Pour accéder au menu de démarrage, appuyez sur la touche échap) apparaît dans le coin inférieur gauche de l'écran, appuyez sur la touche **échap**. Lorsque le menu de démarrage s'affiche, appuyez sur **f10**.

2. Utilisez les touches de direction pour sélectionner **Security** (Sécurité) > **Set Administrator Password** (Définir mot de passe admin.), puis appuyez sur **entrée**.
 - Pour définir un mot de passe administrateur, tapez-le dans les champs **Enter New Password** (Nouveau mot de passe) et **Confirm New Password** (Confirmer le nouveau mot de passe), puis appuyez sur **entrée**.
 - Pour modifier un mot de passe administrateur, tapez-le dans le champ **Enter Current Password** (Mot de passe actuel), tapez le nouveau mot de passe dans les champs **Enter New Password** (Nouveau mot de passe) et **Confirm New Password** (Confirmer le nouveau mot de passe), puis appuyez sur **entrée**.
 - Pour supprimer un mot de passe administrateur, tapez-le dans le champ **Enter Password** (Mot de passe), puis appuyez 4 fois sur **entrée**.
3. Pour enregistrer vos modifications et quitter Setup Utility, utilisez les touches de direction pour sélectionner **Exit** (Quitter) > **Exit Saving Changes** (Quitter en enregistrant les modifications).

Vos modifications prennent effet au redémarrage de l'ordinateur.

Saisie d'un mot de passe administrateur

À l'invite **Entrer le mot de passe**, entrez votre mot de passe administrateur, puis appuyez sur **entrée**. Après 3 tentatives infructueuses, vous devrez redémarrer l'ordinateur pour pouvoir essayer à nouveau.

Mot de passe de mise sous tension

Votre mot de passe de mise sous tension permet d'empêcher toute utilisation non autorisée de l'ordinateur. Une fois ce mot de passe défini, vous devez toujours le saisir pour allumer ou redémarrer l'ordinateur, ou encore quitter le mode veille prolongée. Le mot de passe de mise sous tension ne s'affiche pas lorsqu'il est défini, entré, modifié ou supprimé.

Gestion d'un mot de passe de mise sous tension

Pour définir, modifier ou supprimer le mot de passe, suivez les étapes ci-dessous :

1. Ouvrez Setup Utility en allumant ou en redémarrant l'ordinateur. Lorsque le message « Press the ESC key for Startup Menu » (Pour accéder au menu de démarrage, appuyez sur la touche échap) apparaît dans le coin inférieur gauche de l'écran, appuyez sur la touche **f10**.

– ou –

Ouvrez Setup Utility en allumant ou en redémarrant l'ordinateur. Lorsque le message « Press the ESC key for Startup Menu » (Pour accéder au menu de démarrage, appuyez sur la touche échap) apparaît dans le coin inférieur gauche de l'écran, appuyez sur la touche **échap**. Lorsque le menu de démarrage s'affiche, appuyez sur **f10**.

2. Utilisez les touches fléchées pour sélectionner **Security** (Sécurité) > **Set Power-On Password** (Définir mot de passe de mise sous tension), puis appuyez sur **entrée**.
 - Pour définir un mot de passe de mise sous tension, tapez-le dans les champs **Enter New Password** (Nouveau mot de passe) et **Confirm New Password** (Confirmer le nouveau mot de passe), puis appuyez sur **entrée**.
 - Pour modifier un mot de passe de mise sous tension, tapez-le dans le champ **Enter Current Password** (Mot de passe actuel), tapez le nouveau mot de passe dans les champs **Enter New Password** (Nouveau mot de passe) et **Confirm New Password** (Confirmer le nouveau mot de passe), puis appuyez sur **entrée**.
 - Pour supprimer un mot de passe de mise sous tension, tapez-le dans le champ **Enter Current Password** (Mot de passe actuel), puis appuyez quatre fois sur **entrée**.
3. Pour enregistrer vos modifications et quitter Setup Utility, utilisez les touches de direction pour sélectionner **Exit** (Quitter) > **Exit Saving Changes** (Quitter en enregistrant les modifications).

Vos modifications prennent effet au redémarrage de l'ordinateur.

Saisie d'un mot de passe de mise sous tension

À l'invite **Entrer le mot de passe**, entrez votre mot de passe, puis appuyez sur **entrée**. Après 3 tentatives infructueuses de saisie du mot de passe, vous devrez redémarrer l'ordinateur pour pouvoir essayer à nouveau.

Utilisation de logiciels antivirus

Lorsque vous utilisez l'ordinateur pour accéder à la messagerie électronique, au réseau ou à Internet, vous l'exposez à des virus informatiques. Ceux-ci peuvent désactiver le système d'exploitation, les applications ou les utilitaires, ou les empêcher de fonctionner normalement.

Les logiciels antivirus peuvent détecter la plupart des virus et les détruire. Dans la majorité des cas, ils peuvent réparer les dégâts occasionnés. Pour que les logiciels antivirus puissent fournir une protection contre les nouveaux virus détectés, ils doivent être régulièrement mis à jour.

Le logiciel antivirus Norton Internet Security est préinstallé sur l'ordinateur. Il contient 60 jours de mises à jour gratuites. Nous vous recommandons vivement de protéger votre ordinateur contre les nouveaux virus au-delà de cette période de 60 jours en achetant une extension de service de mise à jour. Les instructions relatives à l'utilisation et à la mise à jour de Norton Internet Security ainsi qu'à l'abonnement au service de mise à jour étendu sont fournies dans l'application. Pour accéder au logiciel Norton Internet Security, sélectionnez **Démarrer** > **Tous les programmes** > **Norton Internet Security**.

Pour plus d'informations sur les virus informatiques, tapez `virus` dans le champ de recherche du Centre d'aide et de support.

Utilisation de logiciels pare-feu

Lorsque vous utilisez l'ordinateur pour accéder à la messagerie électronique, au réseau ou à Internet, des personnes non autorisées peuvent accéder à votre ordinateur, vos fichiers et vos données personnelles. Pour protéger la confidentialité de vos données, utilisez le logiciel de pare-feu préinstallé sur l'ordinateur.

Les fonctions de pare-feu comprennent l'ouverture de session, la génération de rapports sur l'activité réseau et la surveillance automatique afin de contrôler tout le trafic entrant et sortant. Pour plus d'informations, reportez-vous à la documentation du pare-feu ou contactez le fabricant de ce dernier.

 **REMARQUE :** Dans certains cas, un pare-feu peut bloquer l'accès aux jeux sur Internet, interférer avec le partage d'imprimantes ou de fichiers sur un réseau ou bloquer des pièces jointes de courrier électronique autorisées. Pour résoudre temporairement le problème, désactivez le pare-feu, effectuez la tâche souhaitée, puis réactivez-le. Pour résoudre définitivement le problème, reconfigurez le pare-feu.

Installation de mises à jour de sécurité critiques

△ **ATTENTION :** Microsoft envoie des alertes relatives à des mises à jour critiques. Pour protéger l'ordinateur des failles de sécurité et des virus, installez les mises à jour critiques dès que vous recevez une alerte de Microsoft.

Des mises à jour du système d'exploitation et des logiciels installés peuvent être disponibles après la livraison de l'ordinateur. Pour vous assurer que toutes les mises à jour disponibles ont été installées sur l'ordinateur, respectez les consignes suivantes :

- Exécutez Windows Update dès que possible après la configuration de votre ordinateur. Utilisez le lien de mise à jour dans **Démarrer > Tous les programmes > Windows Update**.
- Par la suite, exécutez Windows Update une fois par mois.
- Procédez aux mises à jour Windows et des programmes Microsoft® dès leur parution, à partir du site Web de Microsoft et par l'intermédiaire du lien des mises à jour dans le Centre d'aide et de support.

Installation d'un dispositif antivol en option

 **REMARQUE :** Un dispositif antivol a un caractère dissuasif, mais ne constitue pas une garantie contre une utilisation malveillante ou le vol du produit.

1. Enroulez le dispositif antivol autour d'un objet fixe.
2. Insérez la clé **(1)** dans le verrou **(2)**.
3. Insérez le verrou du dispositif dans son connecteur sur l'ordinateur **(3)**, puis verrouillez-le à l'aide de la clé.

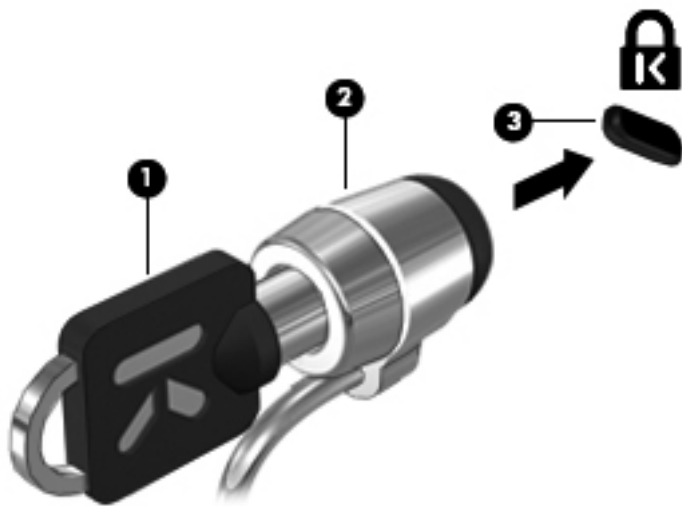

10 Modification des paramètres de QuickWeb

Activation et désactivation de HP QuickWeb

Pour désactiver ou réactiver QuickWeb à partir du système d'exploitation Windows :

1. Sélectionnez **Démarrer > Tous les programmes > HP QuickWeb > Outil de configuration de HP QuickWeb**. La boîte de dialogue QuickWeb s'affiche.
2. Cliquez sur l'onglet **État**.
3. Cochez la case **Activer** ou **Désactiver** pour activer ou désactiver QuickWeb.
4. Cliquez sur **OK**.

 **REMARQUE :** Vous pouvez également accéder à l'outil de configuration de HP QuickWeb en sélectionnant **Démarrer > Panneau de configuration**, puis en cliquant sur la flèche **Afficher par**. Sélectionnez **Grandes icônes** ou **Petites icônes** pour localiser l'outil de configuration de HP QuickWeb.

A Setup Utility (BIOS)

Démarrage de Setup Utility

Setup Utility est un utilitaire d'information et de personnalisation ROM pouvant être utilisé même lorsque votre système d'exploitation Windows® n'est pas en cours de fonctionnement.

Cet utilitaire présente des informations sur l'ordinateur et permet de modifier des paramètres relatifs au démarrage, à la sécurité et à d'autres préférences.

Pour démarrer Setup Utility :

- ▲ Ouvrez Setup Utility en allumant ou en redémarrant l'ordinateur. Lorsque le message « Press the ESC key for Startup Menu » (Pour accéder au menu de démarrage, appuyez sur la touche échap) apparaît dans le coin inférieur gauche de l'écran, appuyez sur la touche **f10**.

—ou—

1. Ouvrez Setup Utility en allumant ou en redémarrant l'ordinateur. Lorsque le message « Press the ESC key for Startup Menu » (Pour accéder au menu de démarrage, appuyez sur la touche échap) apparaît dans le coin inférieur gauche de l'écran, appuyez sur la touche **échap**.
2. Lorsque le menu de démarrage s'affiche, appuyez sur **f10**.

Utilisation de Setup Utility

Navigation et sélection dans Setup Utility

Setup Utility n'étant pas basé sur Windows, il ne prend pas en charge le pavé tactile. La navigation et la sélection se font à l'aide des touches.

- Pour choisir un menu ou un de ses éléments, utilisez les touches de direction.
- Pour choisir un élément dans la liste ou basculer vers un champ, par exemple le champ Enable/Disable (Activer/Désactiver), utilisez les touches de direction ou la touche **f5** ou **f6**.
- Pour sélectionner un élément, appuyez sur **entrée**.
- Pour fermer une zone de texte ou retourner à l'écran du menu, appuyez sur **échap**.
- Pour afficher des informations de navigation et de sélection supplémentaires lorsque Setup Utility est ouvert, appuyez sur **f1**.

Modification de la langue de Setup Utility

La procédure suivante décrit la manière de modifier la langue de Setup Utility. Si Setup Utility n'est pas en cours d'exécution, commencez par l'étape 1. Dans le cas contraire, passez directement à l'étape 2.

1. Ouvrez Setup Utility en allumant ou en redémarrant l'ordinateur. Lorsque le message « Press the ESC key for Startup Menu » (Pour accéder au menu de démarrage, appuyez sur la touche échap) apparaît dans le coin inférieur gauche de l'écran, appuyez sur la touche **f10**.

–ou–

Ouvrez Setup Utility en allumant ou en redémarrant l'ordinateur. Lorsque le message « Press the ESC key for Startup Menu » (Pour accéder au menu de démarrage, appuyez sur la touche échap) apparaît dans le coin inférieur gauche de l'écran, appuyez sur la touche **échap**. Lorsque le menu de démarrage s'affiche, appuyez sur **f10**.

2. Utilisez les touches de direction pour sélectionner **System Configuration** (Configuration du système) > **Language** (Langue), puis appuyez sur **entrée**.
3. Utilisez les touches de direction pour sélectionner une langue, puis appuyez sur **entrée**.
4. Lorsqu'une invite de confirmation de la langue s'affiche, appuyez sur **entrée**.
5. Pour enregistrer vos modifications et quitter Setup Utility, utilisez les touches de direction pour sélectionner **Exit** (Quitter) > **Exit Saving Changes** (Quitter en enregistrant les modifications), puis appuyez sur la touche **entrée**.

Vos modifications prennent effet immédiatement.

Affichage des informations système

La procédure suivante décrit la manière d'afficher les informations système dans Setup Utility. Si Setup Utility n'est pas ouvert, commencez par l'étape 1. Dans le cas contraire, passez directement à l'étape 2.

1. Ouvrez Setup Utility en allumant ou en redémarrant l'ordinateur. Lorsque le message « Press the ESC key for Startup Menu » (Pour accéder au menu de démarrage, appuyez sur la touche échap) apparaît dans le coin inférieur gauche de l'écran, appuyez sur la touche **f10**.

–ou–

Ouvrez Setup Utility en allumant ou en redémarrant l'ordinateur. Lorsque le message « Press the ESC key for Startup Menu » (Pour accéder au menu de démarrage, appuyez sur la touche échap) apparaît dans le coin inférieur gauche de l'écran, appuyez sur la touche **échap**. Lorsque le menu de démarrage s'affiche, appuyez sur **f10**.

2. Sélectionnez le menu **Main** (Principal). Les informations système, telles que la date et l'heure système, ainsi que des informations d'identification relatives à l'ordinateur s'affichent.
3. Pour quitter Setup Utility sans modifier les paramètres, utilisez les touches de direction pour sélectionner **Exit** (Quitter) > **Exit Discarding Changes** (Quitter en ignorant les modifications), puis appuyez sur la touche **entrée**.

Restauration des paramètres par défaut dans Setup Utility

La procédure suivante explique comment restaurer les paramètres par défaut de Setup Utility. Si Setup Utility n'est pas en cours d'exécution, commencez par l'étape 1. Dans le cas contraire, passez directement à l'étape 2.

1. Ouvrez Setup Utility en allumant ou en redémarrant l'ordinateur. Lorsque le message « Press the ESC key for Startup Menu » (Pour accéder au menu de démarrage, appuyez sur la touche échap) apparaît dans le coin inférieur gauche de l'écran, appuyez sur la touche **f10**.

–ou–

Ouvrez Setup Utility en allumant ou en redémarrant l'ordinateur. Lorsque le message « Press the ESC key for Startup Menu » (Pour accéder au menu de démarrage, appuyez sur la touche échap) apparaît dans le coin inférieur gauche de l'écran, appuyez sur la touche **échap**. Lorsque le menu de démarrage s'affiche, appuyez sur **f10**.

2. Utilisez les touches de direction pour sélectionner **Exit (Quitter) > Load Setup Defaults** (Charger les paramètres d'installation par défaut), puis appuyez sur **entrée**.
3. Lorsque la boîte de dialogue Setup Confirmation (Confirmation de configuration) s'affiche, appuyez sur **entrée**.
4. Pour enregistrer vos modifications et quitter Setup Utility, utilisez les touches de direction pour sélectionner **Exit (Quitter) > Exit Saving Changes** (Quitter en enregistrant les modifications), puis appuyez sur la touche **entrée**.

Les paramètres par défaut de Setup Utility prennent effet au redémarrage de l'ordinateur.

 **REMARQUE :** La restauration des paramètres par défaut définis en usine n'affecte pas les paramètres relatifs aux mots de passe, à la sécurité et à la langue.

Sortie de Setup Utility

Vous pouvez quitter Setup Utility en enregistrant ou non les modifications.

- Pour quitter Setup Utility et enregistrer les modifications de la session en cours :
Si les menus de Setup Utility ne s'affichent pas, appuyez sur **échap** pour retourner à l'écran du menu principal. Utilisez ensuite les touches de direction pour sélectionner **Exit (Quitter) > Exit Saving Changes** (Quitter en enregistrant les modifications), puis appuyez sur **entrée**.
- Pour quitter Setup Utility sans enregistrer les modifications de la session en cours :
Si les menus de Setup Utility ne s'affichent pas, appuyez sur **échap** pour retourner à l'écran du menu principal. Utilisez ensuite les touches de direction pour sélectionner **Exit (Quitter) > Exit Discarding Changes** (Quitter en ignorant les modifications), puis appuyez sur **entrée**.

Quel que soit votre choix, l'ordinateur redémarre sous Windows.

Menus de Setup Utility

Les tableaux de menus présentés dans cette section décrivent les options de Setup Utility.

 **REMARQUE :** Il est possible que certains des éléments de menu de Setup Utility répertoriés dans ce chapitre ne soient pas pris en charge par votre ordinateur.

Menu Main (Principal)

Sélectionnez	Action effectuée
System Information (Informations système)	<ul style="list-style-type: none">Afficher et modifier l'heure et la date du système.Afficher les informations d'identification de l'ordinateur.Afficher les informations sur les caractéristiques du processeur, la taille de la mémoire, le BIOS système et la version du contrôleur de clavier (certains modèles).

Menu Security (Sécurité)

Sélectionnez	Action effectuée
Administrator password (Mot de passe administrateur)	Saisir, modifier ou supprimer un mot de passe administrateur.
Power-On Password (Mot de passe de mise sous tension)	Saisir, modifier ou supprimer un mot de passe de mise sous tension.

Menu System Configuration (Configuration du système)

Sélectionnez	Action effectuée
Language Support (Support langue)	Changer la langue de Setup Utility.
Virtualization Technology (Technologie de virtualisation) (certains modèles)	Activer/désactiver la technologie de virtualisation du processeur.
Fan Always On (Ventilateur toujours activé)	Activer/désactiver l'activation permanente du ventilateur. Lorsqu'elle est activée, cette option active de façon permanente le ventilateur.
Action Key Mode (Mode des touches d'action)	Activer/désactiver le mode des touches d'action.
Boot Options (Options d'amorçage)	Configurer les options d'amorçage suivantes : <ul style="list-style-type: none">Délai des touches d'activation POST (en secondes) : définit le délai de sélection des touches d'activation par l'utilisateur par intervalles de 5 secondes (0, 5, 10, 15, 20).Support QuickWeb : activer/désactiver le menu de démarrage de QuickWeb pendant Setup Utility. Configurer le délai pour le démarrage de Setup Utility par l'utilisateur par intervalles de 5 ou 10 secondes.Démarrage CD-ROM : activer/désactiver l'amorçage à partir du lecteur de CD-ROM.Démarrage disquette : activer/désactiver l'amorçage à partir du lecteur de disquette.Amorçage carte réseau interne : activer/désactiver l'amorçage à partir de la carte réseau.Ordre de démarrage : définir l'ordre d'amorçage pour :<ul style="list-style-type: none">Disque dur de portableLecteur de CD/DVD ROM interneDisquette USB sur clé/disque dur USB

Sélectionnez	Action effectuée
	<ul style="list-style-type: none"> ◦ Lecteur de CD/DVD ROM USB ◦ Unité de disquette USB ◦ Carte réseau
LAN Power Saving (Économie d'énergie du réseau local) (certains modèles)	Activer/désactiver le mode d'économie d'énergie du réseau local.

Menu Diagnostics (Diagnostic)

Sélectionnez	Action effectuée
Primary Hard Disk Self Test (Autotest du disque dur principal)	Exécuter un auto-test détaillé du disque dur du système.
Memory Test (Test de la mémoire)	Exécuter un test de diagnostic sur la mémoire système.

Mise à jour du BIOS

Des versions du BIOS mises à jour peuvent être disponibles sur le site Web HP. La plupart des mises à jour du BIOS disponibles sur le site Web se présentent sous forme de fichiers compressés appelés *SoftPaks*.

Certaines mises à jour intègrent un fichier appelé Readme.txt qui contient des informations sur l'installation du fichier et la résolution des problèmes qui y sont liés.

Identification de la version du BIOS

Pour déterminer si les mises à jour du BIOS disponibles sont supérieures aux versions du BIOS actuellement installées sur l'ordinateur, vous devez connaître la version actuelle du BIOS système.

Vous pouvez afficher les informations concernant la version du BIOS (également appelée *Date ROM* et *BIOS système*) en appuyant sur les touches **fn+échap** (si vous êtes déjà sous Windows) ou en ouvrant Setup Utility.

Pour utiliser Setup Utility pour afficher les informations concernant le BIOS :

1. Ouvrez Setup Utility en allumant ou en redémarrant l'ordinateur. Lorsque le message « Press the ESC key for Startup Menu » (Pour accéder au menu de démarrage, appuyez sur la touche échap) apparaît dans le coin inférieur gauche de l'écran, appuyez sur la touche **f10**.
2. Si les informations système ne s'affichent pas à l'ouverture de Setup Utility, utilisez les touches de direction pour sélectionner le menu **Main** (Principal).

Lorsque le menu Main (Principal) est sélectionné, les informations système et celles du BIOS s'affichent.

3. Pour quitter Setup Utility, utilisez les touches de direction pour sélectionner **Exit** (Quitter) > **Exit Discarding Changes** (Quitter en ignorant les modifications), puis appuyez sur **entrée**.

Téléchargement d'une mise à jour du BIOS

△ **ATTENTION :** Pour éviter d'endommager l'ordinateur ou de faire échouer l'installation, téléchargez et installez une mise à jour du BIOS uniquement lorsque l'ordinateur est branché sur une source d'alimentation externe fiable via un adaptateur secteur. N'effectuez aucun téléchargement ni aucune installation de mise à jour du BIOS lorsque l'ordinateur fonctionne sur batterie, est installé dans une station d'accueil en option ou un dispositif d'extension en option ou branché sur une source d'alimentation en option. Au cours du téléchargement et de l'installation, suivez les instructions ci-dessous.

Ne déconnectez pas l'alimentation de l'ordinateur en débranchant le cordon d'alimentation de la prise secteur.

N'arrêtez pas l'ordinateur et n'activez pas le mode veille ou veille prolongée.

Abstenez-vous d'insérer, de retirer, de connecter ou de déconnecter un périphérique, un câble ou un cordon.

Pour télécharger une mise à jour du BIOS :

1. Rendez-vous sur la page du site Web HP qui fournit les logiciels pour votre ordinateur :
Sélectionnez **Démarrer > Aide et support**, puis cliquez sur le lien des mises à jour du BIOS, du pilote et du logiciel.
2. Suivez les instructions qui s'affichent pour identifier votre ordinateur et accéder à la mise à jour du BIOS que vous souhaitez télécharger.
3. Dans la zone de téléchargement, procédez comme suit :
 - a. Identifiez la mise à jour du BIOS ultérieure à celle actuellement installée sur l'ordinateur. Notez la date, le nom ou un autre identifiant. Ces informations vous seront utiles pour rechercher la mise à jour une fois qu'elle aura été téléchargée sur le disque dur.
 - b. Suivez les instructions à l'écran pour télécharger votre mise à jour sur le disque dur.
Notez le chemin d'accès à l'emplacement où sera téléchargée la mise à jour du BIOS sur le disque dur. Vous devrez accéder à cet emplacement lorsque vous serez prêt à installer la mise à jour.

 **REMARQUE :** Si vous connectez votre ordinateur à un réseau, consultez l'administrateur réseau avant d'installer des mises à jour de logiciels, en particulier celles du BIOS système.

Les procédures d'installation du BIOS varient. Une fois le téléchargement terminé, suivez les instructions à l'écran. Si aucune instruction ne s'affiche, procédez comme suit :

1. Ouvrez l'Explorateur Windows en sélectionnant **Démarrer > Ordinateur**.
2. Double-cliquez sur votre disque dur. Il s'agit généralement de Disque local (C:).
3. À l'aide du chemin d'accès noté précédemment, ouvrez le dossier du disque dur qui contient la mise à jour.
4. Double-cliquez sur le fichier portant l'extension .exe (par exemple, *nomfichier.exe*).
L'installation du BIOS commence.
5. Terminez l'installation en suivant les instructions à l'écran. Le système s'arrête automatiquement une fois le BIOS mis à jour.

 **REMARQUE :** Lorsqu'un message apparaît à l'écran pour indiquer que l'installation s'est correctement déroulée, vous pouvez supprimer le fichier téléchargé du disque dur.

Mise à jour des logiciels et pilotes

Pour télécharger et installer d'autres logiciels qu'une mise à jour du BIOS, procédez comme suit :

1. Rendez-vous sur la page du site Web HP qui fournit les logiciels correspondant à votre ordinateur :

Sélectionnez **Démarrer > Aide et support**, puis sélectionnez la mise à jour du logiciel et des pilotes.

2. Suivez les instructions à l'écran pour identifier les logiciels à mettre à jour.
3. Dans la zone de téléchargement, sélectionnez les logiciels à télécharger, puis suivez les instructions affichées à l'écran.

 **REMARQUE :** Notez le chemin d'accès à l'emplacement où sera téléchargé le logiciel sur le disque dur. Vous devrez accéder à cet emplacement lorsque vous serez prêt à installer le logiciel.

4. Une fois le téléchargement terminé, ouvrez l'Explorateur Windows en sélectionnant **Démarrer > Ordinateur**.
5. Double-cliquez sur votre disque dur. Il s'agit généralement de Disque local (C:).
6. À l'aide du chemin d'accès noté précédemment, ouvrez le dossier du disque dur qui contient la mise à jour.
7. Double-cliquez sur le fichier portant l'extension .exe (par exemple, *nomfichier.exe*).
L'installation commence.
8. Terminez l'installation en suivant les instructions à l'écran.

 **REMARQUE :** Lorsqu'un message apparaît à l'écran pour indiquer que l'installation s'est correctement déroulée, vous pouvez supprimer le fichier téléchargé du disque dur.

B Sauvegarde et restauration

La restauration après une panne du système équivaut à votre sauvegarde la plus récente. HP recommande de créer des disques de restauration immédiatement après l'installation des logiciels. Afin de conserver une sauvegarde à jour, continuez à sauvegarder régulièrement vos données à mesure que vous ajoutez des logiciels et des fichiers de données.

Des outils fournis par le système d'exploitation et le logiciel HP Recovery Manager sont conçus pour vous aider à exécuter les tâches suivantes afin de sauvegarder vos informations et de les restaurer en cas de panne du système :

- Créer un jeu de disques de restauration à l'aide de Recovery Manager.
- Sauvegarder régulièrement vos informations afin de protéger vos fichiers système importants.
- Créer des points de restauration système à l'aide de la fonction Restauration du système de Windows® et copier régulièrement ces points sur le disque.
- Récupérer un programme ou un pilote (fonctionnalité de Recovery Manager). Cette fonctionnalité permet de réinstaller un programme ou un pilote sans exécuter une restauration complète du système.
- Restaurer complètement le système (fonction du logiciel Recovery Manager). Recovery Manager vous permet de restaurer l'image d'usine dans son intégralité en cas de panne ou d'instabilité du système. Il fonctionne à partir d'une partition de réinstallation dédiée sur le disque dur ou à partir de disques de restauration que vous avez créés ou achetés.

Création de disques de restauration

HP vous recommande de créer des disques de restauration afin de pouvoir restaurer la configuration d'origine de votre système en cas de panne ou d'instabilité. Créez ces disques après avoir configuré l'ordinateur pour la première fois.

Manipulez ces disques avec précaution et conservez-les en lieu sûr. Le logiciel ne permet de créer qu'un seul jeu de CD de restauration.

 **REMARQUE :** Si l'ordinateur n'est pas doté d'une unité optique interne, vous pouvez créer des disques de restauration à l'aide d'une unité optique externe en option (certains modèles) ou acheter des disques de restauration sur le site Web HP.

REMARQUE : L'unité optique externe doit être connectée au port USB *de l'ordinateur* et non au port USB d'un autre périphérique externe, tel qu'un concentrateur ou une station d'accueil.

Prenez note des recommandations suivantes lors de la création de disques de restauration :

- Vous devez utiliser des disques DVD-R, DVD-R double couche, DVD+R, DVD+R double couche, BD-R (Blu-ray inscriptibles) ou CD-R de haute qualité. Tous ces disques sont vendus séparément. La capacité d'un DVD et d'un BD est bien supérieure à celle d'un CD. Si vous utilisez des CD, jusqu'à 20 disques peuvent être nécessaires contre quelques DVD ou BD seulement.

 **REMARQUE :** Les disques réinscriptibles, tels que les CD-RW, les DVD±RW, les DVD±RW double couche et les BD-RE (Blu-ray réinscriptibles), ne sont pas compatibles avec le logiciel Recovery Manager.

- L'ordinateur doit être connecté au secteur durant ce processus.
- Un seul jeu de disques de restauration peut être créé par ordinateur.
- Numérotez chaque disque avant de l'insérer dans l'unité optique.
- Si nécessaire, vous pouvez quitter le programme avant d'avoir fini de créer les disques de restauration. À la prochaine ouverture de Recovery Manager, vous serez invité à poursuivre la procédure de création de disque.

Pour créer un jeu de disques de restauration :

1. Sélectionnez **Démarrer > Tous les programmes > Recovery Manager > Création d'un disque de restauration**.

Recovery Manager s'ouvre.

2. Suivez les instructions à l'écran.

Sauvegarde des informations

La restauration après une panne du système équivaut à votre sauvegarde la plus récente. Il est conseillé de créer un jeu de disques de restauration immédiatement après l'installation des logiciels. Ces disques vous permettront de démarrer (amorcer) l'ordinateur en cas de panne ou d'instabilité du système.

Afin de conserver une sauvegarde à jour, continuez à sauvegarder régulièrement vos données à mesure que vous ajoutez des logiciels et des fichiers de données. Sauvegardez votre système :

- Conformément à une planification régulière.

 **REMARQUE :** Définissez des rappels pour sauvegarder régulièrement vos données.

- Avant de réparer ou de restaurer l'ordinateur.
- Avant d'ajouter un logiciel ou du matériel, ou de les modifier.

Prenez en considération les points suivants lorsque vous sauvegardez votre système :

- Créez un ensemble de disques de restauration à l'aide de Recovery Manager.
- Créez des points de restauration système à l'aide de l'utilitaire Restauration du système Windows® et copiez-les régulièrement sur disque.
- Stockez les fichiers personnels dans la bibliothèque Documents et sauvegardez ce dossier régulièrement.
- Sauvegardez les modèles dans leurs applications respectives.

- Enregistrez les paramètres personnalisés dans une fenêtre, une barre d'outils ou de menus en effectuant une capture d'écran de ces paramètres. La capture d'écran peut vous faire gagner du temps si vous devez réinitialiser vos préférences.

Pour copier l'écran et le coller dans un document de traitement de texte, procédez comme suit :

1. Affichez l'écran.
 2. Copiez l'écran :
Pour copier uniquement la fenêtre active, appuyez sur **alt+fn+impr écran**.
Pour copier tout l'écran, appuyez sur **fn+impr écran**.
 3. Ouvrez un document de traitement de texte, puis sélectionnez **Edition > Coller**.
 4. Enregistrez le document.
- Vous pouvez sauvegarder vos données sur un disque dur externe, sur une unité réseau ou sur des disques.
 - Si vous utilisez des disques, utilisez les types de disques suivants (vendus séparément) : CD-R, CD-RW, DVD+R, DVD+R DL, DVD-R, DVD-R DL ou DVD±RW. Le type de disque à utiliser dépend du type de l'unité optique externe connectée à l'ordinateur.
-
-  **REMARQUE :** L'unité optique externe doit être connectée à un port USB *de l'ordinateur* et non à un port USB d'un autre périphérique externe, tel qu'un concentrateur ou une station d'accueil.
- REMARQUE :** L'utilisation de DVD et DVD double couche (DL) permet de réduire le nombre de disques nécessaires pour la sauvegarde ; en effet, ces disques peuvent stocker davantage de données.
-
- Lors de la sauvegarde sur disque, numérotez chaque disque avant de l'insérer dans l'unité optique.

Utilisation de la fonction Sauvegarde et restauration Windows

Pour créer une sauvegarde à l'aide de la Sauvegarde et restauration Windows, procédez comme suit :

 **REMARQUE :** Veillez à raccorder l'ordinateur au secteur avant de lancer la sauvegarde.

REMARQUE : Le processus de sauvegarde peut durer plus d'une heure, selon la taille du fichier et la vitesse de l'ordinateur.

1. Sélectionnez **Démarrer > Tous les programmes > Maintenance > Sauvegarde et restauration**.
2. Suivez les instructions à l'écran pour configurer et créer une sauvegarde.

 **REMARQUE :** Windows® inclut la fonction de contrôle de compte d'utilisateur, destinée à améliorer la sécurité de votre ordinateur. Vous pouvez être invité à donner votre autorisation ou à fournir un mot de passe pour des tâches telles que l'installation de logiciels, l'exécution d'utilitaires ou la modification de paramètres Windows. Pour plus d'informations, reportez-vous au centre d'aide et de support.

Utilisation de points de restauration système

Lorsque vous sauvegardez votre système, vous créez un point de restauration système. Ce dernier permet d'enregistrer et de nommer un instantané du disque dur à un moment spécifique dans le

temps. Vous pouvez ensuite restaurer ce point si vous souhaitez annuler les modifications ultérieures apportées au système.

 **REMARQUE :** La restauration à un point de restauration antérieur n'affecte ni les fichiers de données enregistrés, ni les messages électroniques créés depuis le dernier point de restauration.

Vous pouvez également créer des points de restauration supplémentaires pour améliorer la protection de vos fichiers et paramètres système.

À quel moment créer des points de restauration ?

- Avant d'ajouter un logiciel ou du matériel, ou de les modifier en profondeur.
- Périodiquement (lorsque le fonctionnement du système est optimal).

 **REMARQUE :** Si vous retournez à un point de restauration et que vous changez d'avis par la suite, vous pouvez annuler la restauration.

Création d'un point de restauration système

1. Sélectionnez **Démarrer > Panneau de configuration > Système et sécurité > Système**.
2. Dans le volet gauche, cliquez sur **Protection du système**.
3. Cliquez sur l'onglet **Protection du système**.
4. Sous **Paramètres de protection**, sélectionnez le disque pour lequel créer un point de restauration.
5. Cliquez sur **Créer**.
6. Suivez les instructions à l'écran.

Restauration à des date et heure antérieures

Pour retourner à un point de restauration créé à une date et à une heure antérieures auxquelles l'ordinateur fonctionnait de façon optimale, procédez comme suit :

1. Sélectionnez **Démarrer > Panneau de configuration > Système et sécurité > Système**.
2. Dans le volet gauche, cliquez sur **Protection du système**.
3. Cliquez sur l'onglet **Protection du système**.
4. Cliquez sur le bouton **Restauration du système**.
5. Suivez les instructions à l'écran.

Restauration

 **REMARQUE :** Vous pouvez uniquement restaurer des fichiers que vous avez préalablement sauvegardés. HP recommande d'utiliser HP Recovery Manager pour créer un jeu de disques de restauration (sauvegarde complète de l'unité) aussitôt après la configuration de l'ordinateur.

Recovery Manager permet de réparer ou de restaurer le système en cas de panne ou d'instabilité du système. Il fonctionne à partir des disques de restauration que vous avez créés (sur certains modèles) ou achetés, à partir d'une partition de réinstallation dédiée sur le disque dur ou à partir de disques à semi-conducteurs SSD.

 **REMARQUE :** Windows intègre ses propres fonctions de réparation, telles que la Restauration du système. Si vous n'avez jamais utilisé ces fonctions, utilisez-les avant d'utiliser Recovery Manager.

REMARQUE : Recovery Manager ne restaure que les logiciels préinstallés en usine. Les logiciels non fournis avec cet ordinateur doivent être réinstallés à l'aide du disque fourni par l'éditeur ou téléchargés sur son site Web.

Restauration à l'aide des disques de restauration

Pour restaurer le système à partir des disques de restauration :

1. Sauvegardez tous les fichiers personnels.
2. Insérez le premier disque de restauration dans l'unité optique, puis redémarrez l'ordinateur.
3. Suivez les instructions à l'écran.

Restauration à l'aide d'une partition de réinstallation dédiée

Sur certains modèles, il est possible de restaurer le système à partir de la partition sur le disque dur à l'aide du bouton Démarrer ou de la touche **f11**. Ceci restaure les paramètres par défaut de l'ordinateur.

Pour restaurer le système depuis la partition, procédez comme suit :

1. Ouvrez Recovery Manager en suivant l'une des méthodes suivantes :
 - Sélectionnez **Démarrer > Tous les programmes > Recovery Manager > Recovery Manager**.
 - ou –
 - Allumez ou redémarrez l'ordinateur et appuyez sur la touche **échap** lorsque le message « Press the ESC key for Startup Menu » (Pour accéder au menu de démarrage, appuyez sur la touche échap) s'affiche en bas de l'écran. Ensuite, appuyez sur **f11** lorsque le message « Press <F11> for System Recovery » (Appuyez sur <F11> pour accéder à la récupération du système) s'affiche à l'écran.
2. Dans la fenêtre **Recovery Manager**, cliquez sur **Restauration du système**.
3. Suivez les instructions à l'écran.

Index

- A**
- absence de réponse du système 52
 - activation/désactivation du pavé tactile, bouton 3
 - adaptateur Ethernet USB HP, connexion 23
 - adaptateur secteur
 - identification 11
 - test 44
 - adaptateur secteur, connexion 43
 - administrateur, mot de passe
 - création 71
 - gestion 71
 - saisie 71
 - alimentation
 - connexion 43
 - économie 51
 - alimentation, identification du voyant 5
 - alimentation, interrupteur 6
 - alimentation par batterie 44
 - antennes 10
 - antennes sans fil 10
 - antennes WLAN, identification 10
 - applications Windows, touche 4
 - arrêt 52
 - arrêt de l'ordinateur 52
 - authenticité Microsoft, étiquette du certificat 12
 - autotest du disque dur principal 80
- B**
- batterie
 - charge 47, 49
 - décharge 47
 - économie d'énergie 51
 - étalonnage 49
 - insertion 45
 - mise au rebut 52
 - niveaux bas de batterie 47
 - recharge 51
 - remplacement 52
 - retrait 45
 - stockage 52
 - batterie, compartiment 12
 - batterie, identification 11
 - batterie, loquet de dégagement 8, 46
 - Bluetooth, étiquette 12
 - blu-ray ROM avec SuperMulti pour DVD±R/RW double couche 63
 - boutons
 - activation/désactivation du pavé tactile 3
 - pavé tactile 3
 - périphériques sans fil 6
- C**
- câble réseau
 - circuit de suppression des parasites 23
 - connexion 23
 - câbles
 - LAN 23
 - USB 65
 - câble USB, connexion 65
 - carte numérique
 - arrêt 67
 - formats pris en charge 66
 - insertion 66
 - retrait 67
 - carte SIM
 - retrait 19
 - certificat d'authenticité, étiquette 12
 - charge de batteries 47, 49
 - circuit de suppression des parasites, câble réseau 23
 - clavier, identification des touches d'activation 29
 - clé de produit 12
 - clé de réseau 22
 - codes de sécurité réseau
 - clé de réseau 22
 - SSID 22
 - commandes multimédia, touches 28
 - commandes sans fil
 - bouton 14
 - HP Connection Manager 14
 - logiciel Wireless Assistant 14
 - système d'exploitation 14
 - compartiment de la batterie, identification 8
 - compartiments
 - batterie 12
 - disque dur 9
 - module mémoire 9
 - module WLAN 9
 - module WWAN 9
 - concentrateurs 64
 - concentrateurs USB 64
 - configuration d'un réseau WLAN 16
 - connecteur d'alimentation 7
 - connecteur d'alimentation, identification 7
 - connecteur de carte numérique, identification 7
 - connecteurs
 - carte numérique 7
 - dispositif antivol 6
 - SIM 8
 - connecteur SIM, identification 8
 - connexion, alimentation externe 43
 - cordon, alimentation 11
 - cordon d'alimentation, identification 11
 - cryptage 17
- D**
- définition de mots de passe sous Windows 69
 - défragmenteur de disque 58
 - dégagement de la batterie, loquet 8
 - déplacement avec l'ordinateur 12, 52

- dispositif antivol, identification du connecteur 6
- dispositif antivol, installation 73
- dispositifs de sécurité des aéroports 58
- disque à semi-conducteurs (SSD) 57, 86
- disque dur
 - externes 63
 - HP ProtectSmart Hard Drive Protection 61
 - installation 60
 - remplacement 59
 - retrait 59
- disque dur, identification du compartiment 9
- disques de restauration 83
- disques pris en charge 84

- E**
- échapp, identification de la touche 4
- économie d'énergie 51
- éléments
 - avant 5
 - côté droit 5
 - côté gauche 7
 - écran 9
 - face supérieure 2
 - matériel supplémentaire 11
 - partie inférieure 8
- entrée audio (microphone), identification de la prise 7
- entretien
 - défragmenteur de disque 58
 - nettoyage de disque 59
- étalonnage d'une batterie 49
- étiquettes
 - Bluetooth 12
 - certificat d'authenticité Microsoft 12
 - module mobile à large bande HP 12
 - numéro de série 11
 - périphériques sans fil, certification 12
 - réglementations 12
 - SIM 12
 - WLAN 12
- externe, unité 63

- externe, unité optique 34

- F**
- f11 87
- Fin, touche d'activation 29
- fn, identification de la touche 4, 29
- fonctions audio, vérification 35

- G**
- gestion d'un mot de passe administrateur 71
- gestion d'un mot de passe de mise sous tension 72

- H**
- haut-parleurs, identification 5
- HDMI, connexion 36
- HP Connection Manager, logiciel 15
- HP ProtectSmart Hard Drive Protection 61

- I**
- icônes
 - périphériques sans fil 13
 - réseau 13, 22
- image à l'écran, basculement 28
- image d'écran, basculement 28
- informations système
 - affichage 77
 - Setup Utility 77
 - touche d'activation 29
- installation d'une connexion Internet 16
- interférences, réduction 23
- interrupteur d'alimentation, identification 6

- L**
- lecteur BD 63
- logiciels
 - défragmenteur de disque 58
 - HP Connection Manager 15
 - MediaSmart 34
 - nettoyage de disque 59
 - utilisation 34
 - Wireless Assistant 15
- logiciels, mise à jour 82
- logiciels antivirus, utilisation 72
- logiciels pare-feu, utilisation 73

- logiciel Wireless Assistant 14, 15
- logo Windows, identification de la touche 4
- luminosité de l'écran, touches 28

- M**
- MediaSmart
 - démarrage 34
 - utilisation 34
- menu Configuration du système 79
- menu Diagnostic 80
- menu Principal 79
- menu Sécurité 79
- microphone (entrée audio), prise 7
- microphone incorporé, identification 9
- mise à jour de sécurité critiques, installation 73
- mode des touches d'action 79
- module mémoire
 - insertion 55
 - retrait 55
- module mémoire, cache du compartiment
 - réinstallation 56
 - retrait 54
- module mémoire, identification du compartiment 9
- module mobile à large bande HP 18
- moniteur, connexion 36
- moniteur externe, identification du port 7, 36
- moniteur externe, port 7
- mot de passe administrateur 79
- mot de passe de mise sous tension
 - création 72
 - gestion 72
 - saisie 72
- mots de passe
 - administrateur 70
 - à partir de Windows 69
 - définir dans Setup Utility 70
 - mise sous tension 71
- mouvement de défilement du pavé tactile 25

- mouvement de pincement du pavé tactile 26
- mouvement de rotation du pavé tactile 26
- mouvement de zoom du pavé tactile 26
- mouvements du pavé tactile
 - défilement 25
 - pincement 26
 - rotation 26
 - zoom 26
- muet, identification du voyant 3
- muet, touche 32
- muet, utilisation de la touche 32
- multimédia, logiciels
 - installation 34
 - utilisation 34

N

- nettoyage de disque, logiciel 59
- niveau bas de batterie 47
- niveau critique de batterie 48
- nom et numéro du produit, ordinateur 11
- numéro de série, étiquette 11
- numéro de série, ordinateur 11

O

- options d'amorçage 79
- ordre de démarrage 79
- Origine, touche d'activation 29
- ouvertures d'aération, identification 6, 8

P

- page précédente, touche d'activation 29
- page suivante, touche d'activation 29
- panne ou instabilité du système 83
- paramètres par défaut, restauration 78
- pare-feu 17
- partition de réinstallation 83
- pavé numérique, identification des touches 4
- pavé numérique externe
 - utilisation 31
 - verr num 31

- pavé numérique intégré
 - identification 30
- pavé numérique interne
 - activation et désactivation 31
 - basculement des fonctions de touche 31
 - utilisation 30
- pavé tactile
 - boutons 3
 - identification 3
 - utilisation 25
 - zones de défilement 3
- pavé tactile, identification du voyant 2
- pavé tactile, zones de défilement 3
- périphérique Bluetooth 13
- périphériques audio, connexion externe 35
- périphériques audio externes, connexion 35
- périphériques de pointage, définition des préférences 25
- périphériques haute définition, connexion 36
- périphériques sans fil, bouton 14
- périphériques sans fil, étiquette de certification 12
- périphériques sans fil, icône 13
- périphériques sans fil, identification du bouton 6
- périphériques sans fil, identification du voyant 6, 14
- périphériques USB
 - arrêt 65
 - connexion 65
 - description 64
 - retrait 65
- périphérique WLAN 13
- points de restauration 86
- port HDMI, identification 7, 36
- ports
 - HDMI 7, 36
 - moniteur externe 7, 36
 - USB 6, 7, 64
- prise de sortie audio (casque), identification 7
- prise du casque (sortie audio) 7
- prises
 - entrée audio (microphone) 7

- RJ-45 (réseau) 7
- sortie audio (casque) 7
- programmes, utilisation 34
- projecteur, connexion 36

Q

- QuickLock, touche 28

R

- Recovery Manager 83, 86
- récupération d'un programme ou d'un pilote 83
- réduction des interférences 23
- réglementations, informations
 - étiquette de conformité 12
 - périphériques sans fil, étiquettes de certification 12
- réseau, icône 13, 22
- réseau local (LAN)
 - câble nécessaire 23
 - connexion du câble 23
- réseau local sans fil (WLAN)
 - matériel requis 16
 - sécurité 17
- réseau sans fil (WLAN) 23
- restauration, système 86
- restauration à l'aide d'une partition de réinstallation dédiée 87
- restauration à l'aide des disques de restauration 87
- restauration complète du système 83
- RJ-45 (réseau), identification de la prise 7

S

- saisie d'un mot de passe
 - administrateur 71
- saisie d'un mot de passe de mise sous tension 72
- sauvegarde
 - fichiers personnels 84
 - modèles 84
 - paramètres de la fenêtre personnalisée, de la barre d'outils et de la barre des menus 85
- sécurité, sans fil 17
- Setup Utility
 - démarrage 76
 - menus 78

- modification de la langue 77
- mots de passe, définition 70
- navigation 76
- restauration des paramètres par défaut 78
- sélection 76
- sortie 78
- touches d'activation 77
- SIM**
 - insertion 18
- souris externe, définition des préférences 25
- stockage d'une batterie 52
- support d'unité 40
- support inscriptible 40
- support langue 79
- support lisible 40
- système, points de restauration 86
- système d'exploitation
 - clé de produit 12
 - étiquette du certificat d'authenticité Microsoft 12
- T**
 - technologie de virtualisation 79
 - température 52
 - température de batterie 52
 - test de la mémoire 80
 - touche d'activation du mode veille 28
 - touches
 - action 4
 - applications Windows 4
 - échap 4
 - fn 4
 - logo Windows 4
 - Muet 32
 - pavé numérique 4
 - verr num 4
 - touches d'action
 - basculement de l'image d'écran 28
 - commandes de DVD, disque Blu-ray (BD) ou CD audio 28
 - désactivation du son des haut-parleurs 28
 - identification 4
 - QuickLock 28
 - réduire la luminosité de l'écran 28
 - utilisation 27
 - veille 28
 - volume 32
 - touches d'activation
 - afficher les informations système 29
 - description 29
 - Fin 29
 - Origine 29
 - page précédente 29
 - page suivante 29
 - utilisation 30
 - touches d'activité multimédia 33
 - touches de volume, identification 28
 - touche verr num, identification 4
- U**
 - unité, identification du voyant 5
 - unité de CD 63
 - unité de disquette 63
 - unité de DVD 63
 - unité optique
 - externe 34
 - partage 34, 64
 - unités
 - connexion d'unités externes 64
 - disque dur 59, 60, 63
 - disquette 63
 - externes 63
 - optiques 63
 - ordre de démarrage 79
 - unités installées, identification 57
 - unités partagées 64
 - USB, identification des ports 6, 7, 64
- V**
 - veille
 - activation 40
 - sortie 40
 - veille prolongée
 - activation 41
 - activation suite à un niveau critique de batterie 48
 - sortie 41
 - ventilateur toujours activé 79
- vérification des fonctions audio 35
- verr maj, identification du voyant 3
- verr num, identification du voyant 3, 30
- verr num de pavé numérique externe 31
- volume
 - Muet 32
 - réglage 32
 - touches 32
- volume muet, identification de la touche 28
- voyant de batterie 5, 48
- voyant de l'adaptateur secteur, identification 7
- voyant de la webcam intégrée, identification 9
- voyants
 - alimentation 5, 7
 - batterie 5
 - Muet 3
 - pavé tactile 2
 - périphériques sans fil 6
 - unité 5, 62
 - verr maj 3
 - verr num 3, 30
 - webcam 9
- W**
 - webcam
 - conseils 38
 - identification 9
 - réglage des propriétés 38
 - webcam, identification du voyant 9
 - Windows, identification de la touche des applications 4
 - WLAN, étiquette 12
 - WLAN, périphérique 12
 - WWAN, identification des antennes 10
 - WWAN, périphérique 18

