

appareil photo  
numérique  
**hp**  
photosmart  
série 620



guide de  
l'utilisateur





## Marques déposées et copyright

© Copyright 2002 Hewlett-Packard Company

Tous droits réservés. La photocopie, la reproduction ou la traduction de tout ou partie de ce document dans une autre langue sans l'autorisation écrite préalable de Hewlett-Packard Company est interdite.

Les informations contenues dans ce document sont sujettes à modification sans préavis. Hewlett-Packard ne pourra être tenu pour responsable d'éventuelles erreurs contenues dans ce document ou de dommages liés à la fourniture, à l'efficacité ou à l'utilisation de ce document.

Microsoft® et Windows® sont des marques déposées aux Etats-Unis par Microsoft Corporation.

Apple, Macintosh et Mac sont des marques déposées d'Apple Computer, Inc.



Le logo SD est une marque déposée.

## Mise au rebut de matériaux

Ce produit HP contient les matériaux suivants qui risquent de nécessiter un traitement spécial lorsqu'ils sont hors d'usage :

- Piles alcalines AA au dioxyde-zinc de manganèse ou au disulfide de lithium-fer.
- Plomb dans les soudures et certains composants.

La mise au rebut de ces matériaux peut être sujette à des dispositions légales de protection de l'environnement. Pour obtenir des informations sur la mise au rebut ou le recyclage, veuillez contacter vos autorités locales ou l'EIA (Electronic Industries Alliance), [www.eiae.org](http://www.eiae.org).



# Table des matières

## 1- Prise en main

Pièces composant l'appareil photo . . . . .	8
Configuration . . . . .	13
Mise en place de la sangle . . . . .	13
Mise en place des piles . . . . .	13
Installation de la carte mémoire (en option) . . . . .	14
Mise en marche . . . . .	14
Sélection de la langue . . . . .	15
Réglage de la date et de l'heure . . . . .	15
Installation du logiciel . . . . .	16
Windows . . . . .	16
Macintosh . . . . .	17

## 2- Prises de vue

Images fixes . . . . .	19
Verrouillage de la mise au point . . . . .	20
Affichage instantané . . . . .	21
Enregistrement de clips vidéo . . . . .	21
Mode prévisualisation . . . . .	22
Utilisation du retardateur . . . . .	23
Utilisation du zoom . . . . .	23
Zoom optique . . . . .	23
Zoom numérique . . . . .	24
Utilisation du flash . . . . .	25
Modification de la qualité d'image . . . . .	26

## 3- Utilisation du mode relecture et du menu principal

Utilisation du mode relecture . . . . .	29
Visualisation des images . . . . .	30
Visualisation de clips vidéo . . . . .	30
Utilisation du menu principal . . . . .	31
Rotation d'images . . . . .	32

Suppression d'images . . . . .	32
Visualisation des images en version miniature . . .	33
Agrandissement d'images . . . . .	34
Utilisation du menu configurer . . . . .	34
Date & heure . . . . .	34
Ecran d'accueil. . . . .	35
Configuration USB . . . . .	35
Copie des images sur la carte mémoire . . .	36
Langue . . . . .	37
Quitter. . . . .	37
<b>4- Utilisation de hp instant share</b>	
Utilisation de hp instant share pour imprimer des photos . . . . .	41
Utilisation de la messagerie de hp instant share . . . .	41
Ajout, modification et suppression d'adresses e-mail . . . . .	42
Sélection des images à envoyer par e-mail . . . .	44
Windows . . . . .	45
Macintosh . . . . .	45
<b>5- Téléchargement, impression et affichage d'images</b>	
Téléchargement sur un ordinateur . . . . .	47
Impression d'images. . . . .	49
Affichage des images sur un téléviseur. . . . .	50
Affichage d'un diaporama. . . . .	50
<b>6- Dépannage et assistance</b>	
Problèmes et solutions. . . . .	53
Messages d'erreur . . . . .	61
Messages d'erreur apparaissant sur l'appareil photo . . . . .	61
Messages d'erreur affichés par l'ordinateur. . . .	65
Assistance . . . . .	65
Où trouver de l'aide sur Internet ?. . . . .	65
Assistance produits HP . . . . .	65

Site Web HP photosmart . . . . .	65
Site Web HP accessibilité . . . . .	66
Contacter l'Assistance clientèle HP . . . . .	66
Aide apportée par HP . . . . .	66
Avant d'appeler . . . . .	66
Assistance clientèle aux Etats-Unis . . . . .	67
Gratuité de l'assistance téléphonique	
la première année . . . . .	67
Après la première année . . . . .	67
Assistance téléphonique dans le monde . . . . .	68
Garantie limitée Hewlett-Packard . . . . .	70
Informations réglementaires. . . . .	72
<b>Annexe A : Piles et accessoires</b>	
Gestion des piles . . . . .	73
Extension de la durée de vie des piles . . . . .	74
Piles rechargeables. . . . .	74
Economie d'énergie . . . . .	75
Achat d'accessoires. . . . .	76
<b>Annexe B : Station d'accueil</b>	
Téléchargement d'images vers un ordinateur	
à l'aide de la station d'accueil. . . . .	79
Impression d'images à l'aide de la station d'accueil . . . . .	80
Affichage des images sur un téléviseur	
à l'aide de la station d'accueil . . . . .	81
<b>Annexe C : Référence</b>	
Caractéristiques techniques . . . . .	83





# 1 Prise en main

L'appareil photo numérique HP Photosmart série 620 est un appareil 2,1 mégapixels équipé d'un zoom optique 3x et d'un zoom numérique 4x ; il dispose d'une mémoire interne de 8 Mo. Vous pouvez vous procurer des cartes mémoires supplémentaires disponibles en option.

Vous pouvez utiliser le menu **Partage** pour effectuer une sélection de photos à imprimer ou à envoyer par e-mail. Les photos sélectionnées sont automatiquement imprimées ou envoyées dès que l'appareil est connecté à l'ordinateur. Certaines imprimantes HP permettent d'imprimer directement les photos sélectionnées, sans passer par l'ordinateur.

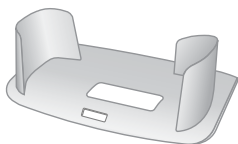

Vous pouvez également élargir votre champ de possibilités en vous procurant la station d'accueil HP Photosmart 8881. La station d'accueil permet de télécharger des prises de vue vers un ordinateur, de les envoyer vers une imprimante, ou de les afficher sur un poste de télévision, séparément ou sous forme de diaporama.

**REMARQUE** Un kit d'adaptation, fourni avec l'appareil, vous permet de placer l'appareil photo (et d'autres appareils du même modèle) dans la station d'accueil. N'utilisez pas ce kit sans la station d'accueil et **NE LE JETEZ PAS**. Son mode d'emploi est livré avec la station d'accueil et figure également à l'annexe B du présent manuel.



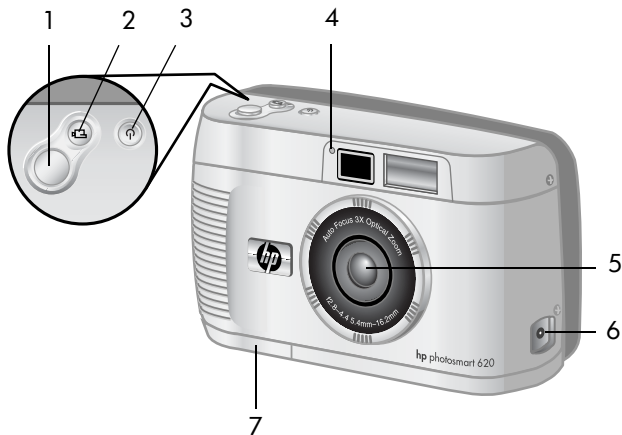





# Pièces composant l'appareil photo

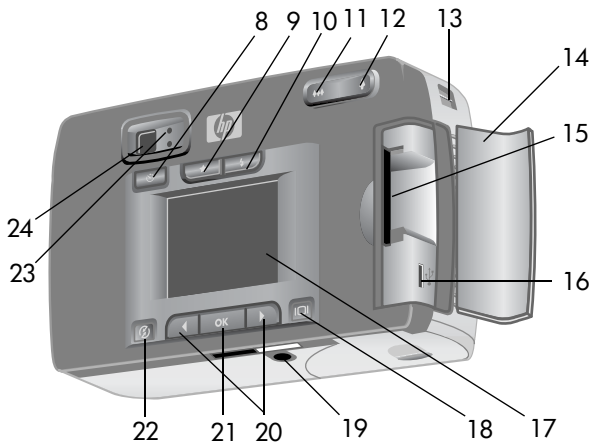



#	Désignation	Description
1	<b>Déclencheur</b>	A moitié enfoncé, ajuste et verrouille l'exposition de l'appareil. Entièrement enfoncé, effectue la prise de vue.
2	 <b>Bouton Vidéo</b>	Permet d'enregistrer un clip vidéo ; appuyez une fois sur le bouton pour lancer ou arrêter l'enregistrement.
3	 <b>Bouton d'alimentation</b>	Permet de mettre l'appareil photo sous/hors tension.

#	Désignation	Description
4	Voyant Retardateur/Vidéo	<ul style="list-style-type: none"> <li>● Le voyant rouge stable indique qu'un enregistrement de clip vidéo est en cours.</li> <li>● Le voyant rouge clignotant indique que le retardateur est activé.</li> </ul>
5	Objectif à focale variable	Zoom optique 3x vous permettant de prendre des photos au téléobjectif et en grand angle.
6	Connecteur pour adaptateur secteur	Permet de connecter un adaptateur secteur HP (en option) à l'appareil pour utiliser celui-ci sans piles ou pour recharger des piles rechargeables (en option).
7	Volet du compartiment des piles	Permet d'accéder au compartiment des piles.



#	Désignation	Description
8	 Bouton du <b>Retardateur</b>	Règle le retardateur sur 10 secondes pour les photos et les clips vidéo
9	 Bouton <b>Qualité</b>	Permet d'améliorer la qualité de l'image, les trois niveaux disponibles étant <b>Bonne</b> , <b>Supérieure</b> et <b>Optimale</b> .
10	 Bouton <b>Flash</b>	Permet de sélectionner le mode de <b>flash</b> .
11	 Bouton <b>Zoom arrière</b>	Règle l'objectif sur la position grand angle
12	Bouton  <b>Zoom avant</b>	Règle l'objectif sur la position téléobjectif

#	Désignation	Description
13	Attache sangle	Permet de fixer la sangle.
14	Volet de la carte mémoire	Permet d'accéder à la carte mémoire et au connecteur USB.
15	Logement pour carte mémoire	Emplacement destiné à recevoir la carte mémoire.
16	Connecteur USB	Permet de connecter l'appareil à un ordinateur ou à une imprimante au moyen d'un câble USB.
17	Ecran	Permet de parcourir les options de réglage de l'appareil photo, d'obtenir un aperçu d'une vue avant de la prendre en photo et de visualiser une photo venant d'être prise.
18	Bouton  <b>Display</b>	Permet d'activer le mode Prévisualisation ou de désactiver l'écran.
19	Logement pour trépied	Permet d'installer l'appareil photo sur un trépied.
20	◀ ▶ Boutons <b>Flèches</b>	Permet de parcourir les options de menu et de visualiser les images.
21	OK bouton	Permet de passer en mode Relecture et de sélectionner des options de menu.
22	 Bouton <b>Partager</b>	Permet d'activer ou de désactiver le menu <b>HP Instant Share</b> .

#	Désignation	Description
23	Voyant du viseur	<ul style="list-style-type: none"> <li>● Le voyant orange clignotant indique que l'appareil photo est occupé ou qu'une erreur s'est produite.</li> <li>● Le voyant vert clignotant indique que l'appareil photo ne peut pas procéder à la mise au point ou que vous devez le maintenir immobile pour une longue exposition.</li> </ul>
24	Viseur optique	Permet de cadrer le sujet de la photo

# Configuration

## Mise en place de la sangle

Reportez-vous à l'illustration ci-dessous pour la mise en place de la sangle.

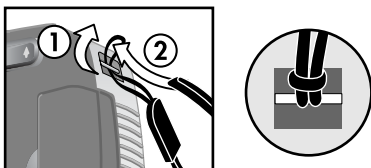

**REMARQUE** Il est recommandé d'introduire la sangle par le bas.

## Mise en place des piles

1 Ouvrez le volet du compartiment de piles situé au bas de l'appareil.

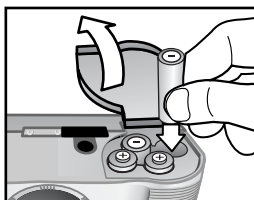

2 Insérez les piles conformément aux instructions.

**REMARQUE** Pour plus d'informations sur les piles, voir **Annexe A : Piles et accessoires** à la page 73.

## Installation de la carte mémoire (en option)

L'appareil photo dispose d'une mémoire interne de 8 Mo, afin que vous puissiez enregistrer des images et des clips vidéo. Vous pouvez également utiliser une carte mémoire (disponible en option) pour enregistrer un plus grand nombre d'images et de clips. Après avoir téléchargé les images vers votre ordinateur, vous pouvez réutiliser la carte mémoire.

**1** Ouvrez le compartiment de la carte mémoire.

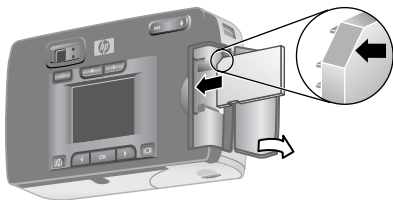

**2** Insérez la carte mémoire conformément aux instructions.

**3** Fermez le compartiment de la carte mémoire.

Pour retirer la carte, tirez-la hors de l'appareil photo.

## Mise en marche

- Appuyez sur le bouton **d'alimentation**  pour mettre l'appareil sous tension. Lorsque l'appareil est prêt, le voyant orange du viseur cesse de clignoter.





## Sélection de la langue

Lorsque vous allumez l'appareil photo pour la première fois, l'écran ci-contre apparaît. Vous êtes invité à sélectionner la langue de votre choix.



- 1 Recherchez la langue souhaitée à l'aide des boutons **Flèches de direction** ◀ ▶.
- 2 Appuyez sur **OK** pour sélectionner la langue en surbrillance.

## Réglage de la date et de l'heure

- 1 Appuyer en continu sur **OK** jusqu'à ce que le format de date souhaité s'affiche. (M = mois, J = jour, A = année). Appuyez sur le bouton **Flèche de direction** ▶ droit pour mettre la date en surbrillance.



- 2 Appuyez sur **OK** pour sélectionner la première valeur, puis utilisez ◀ ▶ pour la modifier. Appuyez sur **OK** pour confirmer. Réglez les autres valeurs de la même manière.
- 3 Appuyez sur le bouton ▶ pour mettre le format de l'heure en surbrillance, puis appuyez sur **OK** pour le modifier.
- 4 Appuyez sur le bouton ▶ pour mettre l'heure en surbrillance. Réglez les valeurs en procédant comme vous l'avez fait pour régler la date à l'étape 2.
- 5 Une fois la date et l'heure réglées, appuyez sur le bouton ▶ pour mettre l'option **Quitter** en surbrillance, puis appuyez sur **OK**.

Si les piles ont été retirées de l'appareil pendant plus de dix minutes, il faut de nouveau régler la date et l'heure. Pour plus d'informations sur les piles, voir **Annexe A : Piles et accessoires** à la page 73.

## Installation du logiciel

Le logiciel permet de télécharger les images prises avec l'appareil, de les visualiser, de les imprimer et de les envoyer par e-mail. Il permet également de configurer le menu **Partage** de l'appareil.

**REMARQUE** Sur un ordinateur Windows, le logiciel Photo et Imagerie HP requiert Internet Explorer 5.0 Service Pack 2 ou ultérieur pour fonctionner correctement.

### Windows

**1** Insérez le CD-ROM du logiciel Photo et Imagerie HP dans le lecteur de votre ordinateur. La fenêtre d'installation s'affiche automatiquement.

**REMARQUE** Si la fenêtre de l'installation ne s'affiche pas, cliquez sur **Démarrer**, puis sur **Exécuter**. Tapez `X:\Setup.exe` (*X* correspond à la lettre désignant le lecteur de CD-ROM).

**2** Cliquez sur **Suivant** et suivez les instructions qui s'affichent à l'écran pour installer le logiciel.

### Pour installer un logiciel gratuit :

- 1** Cliquez sur **Démarrer** et **Exécuter**, puis dans la zone **Ouvrir**, tapez `X:\Bonus\setup.exe` (*X* correspond à la lettre désignant le lecteur de CD-ROM).
- 2** Cliquez sur **OK** et suivez les instructions à l'écran pour installer le logiciel gratuit.

## **Macintosh**

- 1** Insérez le CD-ROM du logiciel Photo et Imagerie HP dans le lecteur de votre ordinateur.
- 2** Cliquez deux fois sur l'icône du CD située sur le bureau.
- 3** Cliquez deux fois sur l'icône du programme d'installation.
- 4** Suivez les instructions qui s'affichent à l'écran pour installer le logiciel.

### **Pour installer un logiciel gratuit :**

- 1** Cliquez deux fois sur l'icône de l'installateur située dans le dossier Bonus du CD.
- 2** Suivez les instructions qui s'affichent à l'écran pour installer le logiciel gratuit.



## 2 Prises de vue

### Images fixes

Vous pouvez prendre des photos en utilisant ou non l'écran.  
Pour prendre une photo :

- 1 Cadrez le sujet à photographier dans le viseur.
- 2 Maintenez l'appareil photo immobile et enfoncez à moitié le **déclencheur**. L'appareil photo règle automatiquement l'exposition et la mise au point.
- 3 Lorsque le voyant du viseur est vert, enfoncez complètement le **déclencheur** pour prendre la photo.

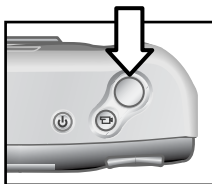

Pour obtenir la meilleure mise au point dans des conditions d'éclairage faible, fixez l'appareil photo sur un trépied et assurez-vous que la zone de mise au point est suffisamment contrastée.

Pour obtenir la meilleure exposition dans des conditions d'éclairage faible, allumez le flash lorsque le sujet est situé à moins de deux mètres. Lorsque le sujet est situé à plus de deux mètres, désactivez le flash et fixez l'appareil sur un trépied pour éviter que la photo ne soit floue. Lorsque le flash est désactivé, une exposition prolongée permet d'obtenir une photo plus lumineuse.

Si le voyant orange du viseur clignote, patientez quelques instants avant de prendre la photo. Ce clignotement signifie que l'appareil est s'initialise, charge le flash ou effectue une autre opération. Pour plus d'informations sur le dépannage, voir **Chapitre 6: Dépannage et assistance**, à la page 53.

## Verrouillage de la mise au point

Le verrouillage de la mise au point permet d'effectuer la mise au point sur un sujet qui ne se trouve pas au centre de l'image. Cette fonction sert également à vérifier la mise au point avant la prise de vue. Pour verrouiller la mise au point, procédez comme suit :

- 1 Enfoncez à moitié le **déclencheur** pour verrouiller l'exposition et la mise au point. Une fois ces dernières verrouillées, le voyant vert du viseur ne clignote pas.
- 2 Lorsque l'exposition et la mise au point sont verrouillées, maintenez le **déclencheur** à moitié enfoncé ; vous pouvez ainsi recadrer ou repositionner votre sujet.
- 3 Appuyez à fond sur le **déclencheur**.

## Affichage instantané

Lorsque vous avez pris une photo, celle-ci s'affiche à l'écran pendant que l'appareil l'enregistre dans la mémoire. Vous pouvez supprimer la photo avant qu'elle ne soit enregistrée en appuyant sur le bouton **Flèche de direction** ◀ gauche.

## Enregistrement de clips vidéo

Pour enregistrer un clip vidéo :

- 1 Cadrez le sujet que vous voulez filmer.
- 2 Appuyez sur le bouton **Vidéo**  pour lancer l'enregistrement. La mention **REC** apparaît à l'écran. Le son n'est pas enregistré.

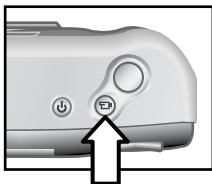



- 3 Pour arrêter l'enregistrement, appuyez de nouveau sur le bouton .

Une fois l'enregistrement terminé, la dernière image du clip vidéo reste à l'écran pendant l'affichage instantané. A cet instant, le clip vidéo est enregistré dans la mémoire, sauf si vous choisissez de le supprimer.



Pendant l'enregistrement, le voyant vert du viseur et le voyant rouge du Retardateur/Vidéo sont allumés. La durée d'enregistrement restante est indiquée à l'écran.

L'enregistrement s'interrompt lorsque le compteur est à zéro.

**REMARQUE** Pour retarder l'enregistrement de 10 secondes, appuyez une fois sur le bouton **Retardateur**  pour activer le retardateur, puis appuyez sur .

La durée d'un clip vidéo est limitée à 30 secondes. Vous avez toutefois la possibilité d'insérer une carte mémoire pour enregistrer un plus grand nombre de clips. Ceux-ci sont généralement très volumineux et occupent un espace important sur la carte mémoire.

## Mode prévisualisation

Vous pouvez utiliser l'écran pour prévisualiser une vue avant de prendre la photo. Il permet de se faire une idée précise de la photo qui sera obtenue. Il est utile notamment dans le cas d'une prise de vue rapprochée et lorsque la précision du cadrage du sujet revêt une grande importance.



Pour prendre une photo au moyen de l'écran :

- 1 Appuyez sur le bouton **Display**  pour activer le mode Prévisualisation.
- 2 Cadrez votre sujet à l'écran et appuyez sur le **déclencheur**.

En mode Prévisualisation, vous pouvez également effectuer un zoom sur le sujet, régler le mode de flash et la qualité d'image, et vérifier le nombre de photos que vous pouvez encore prendre.



**REMARQUE** L'utilisation de l'écran entraîne une forte consommation d'énergie.

## Utilisation du retardateur

Pour utiliser le retardateur :

- 1 Stabilisez l'appareil photo en utilisant un trépied ou en le posant sur une surface stable.
- 2 Cadrez votre sujet dans le viseur ou dans l'écran.
- 3 Appuyez une fois sur le bouton . L'icône du retardateur s'affiche à l'écran.
- 4 Appuyez sur le **déclencheur**. Le voyant Retardateur/Vidéo s'allume et le voyant du viseur clignote pendant un intervalle de 10 secondes au terme duquel l'appareil prend la photo.

## Utilisation du zoom

### Zoom optique



Utilisez le zoom optique pour rapprocher votre sujet. Pour utiliser le zoom optique, procédez comme suit :

- Appuyez sur le bouton **Zoom arrière/Zoom avant**  pour mettre l'objectif en position grand angle ou téléobjectif (1x à 3x). Le téléobjectif permet de prendre des photos en gros plan.

Le zoom optique peut être utilisé pour les clips vidéo, mais son réglage n'est pas modifiable pendant l'enregistrement.

## Zoom numérique

Pour utiliser le zoom numérique :





- 1 Appuyez sur le bouton  pour activer le mode Prévisualisation, puis cadrez votre sujet à l'écran.
- 2 Appuyez sur le côté droit du bouton  et maintenez-le enfoncé jusqu'à la puissance maximale du zoom optique, puis lâchez le bouton.
- 3 Appuyez de nouveau sur le côté droit du bouton  pour activer le zoom numérique. Le zoom numérique va de 1,3x à 4x. Un cadre rouge apparaît à l'écran pour indiquer la zone capturée.

Pour annuler le zoom numérique, appuyez sur le côté gauche du bouton  et maintenez-le enfoncé jusqu'à ce que le zoom s'arrête, puis lâchez-le. Vous pouvez également annuler le zoom numérique en quittant le mode Prévisualisation.

**REMARQUE** Le zoom numérique ne peut pas être utilisé lors de l'enregistrement de clips vidéo.

# Utilisation du flash

Lorsque l'appareil s'allume, le flash est toujours en mode **automatique**. Si vous modifiez le mode du flash, le nouveau mode sera maintenu jusqu'à ce que vous éteigniez l'appareil. En appuyant sur le bouton **flash** , vous pouvez consulter les différents modes, qui apparaissent dans l'ordre ci-dessous.

Icône	Mode	Description
	<b>Flash auto</b>	L'appareil évalue la luminosité et utilise le flash si nécessaire.
	<b>Réduction de l'effet yeux rouges</b>	L'appareil mesure la lumière et si nécessaire, utilise le flash avec réduction de l'effet yeux rouges.
	<b>Flash activé</b>	Lorsque ce mode est activé, l'appareil utilise systématiquement le flash. Si votre sujet est éclairé par derrière, vous pouvez utiliser le flash pour mieux éclairer sa partie frontale. Ce type de flash est appelé flash d'appoint.
	<b>Flash désactivé</b>	Lorsque ce mode est activé, l'appareil n'utilise pas le flash. Activez le mode si vous ne souhaitez pas utiliser de flash (par exemple pour photographier des objets éloignés). Dans ce cas, l'exposition risque d'être prolongée et il peut être nécessaire d'utiliser un trépied.

# Modification de la qualité d'image

L'appareil photo dispose de trois réglages de la qualité d'image : **Bonne**, **Supérieure** et **Optimale**. Vous pouvez afficher à l'écran le réglage de qualité d'image courant ainsi que le nombre de photos qui peuvent être prises. Ce réglage détermine la qualité et le nombre des images que vous pouvez stocker dans la mémoire interne ou sur la carte mémoire. Les images de plus grande qualité occupent plus d'espace mémoire. Le tableau suivant indique le nombre approximatif de photos que vous pouvez prendre à chaque réglage en fonction de la mémoire interne ou d'une carte mémoire de 16 Mo lorsque le zoom numérique est désactivé.

Mode	Icône	Description et capacité
<b>Bonne</b>	★	Cette option, la plus économe en mémoire, est idéale pour transmettre des images par e-mail ou pour les envoyer sur Internet.  Mémoire interne — 87 images Carte mémoire 16 Mo — 200 images

Mode	Icône	Description et capacité
<b>Supérieure</b>	★ ★	<p>Cette option permet de produire des images de grande qualité et sollicite moins la mémoire que le mode <b>Optimale</b>. Niveau recommandé pour l'impression d'images au format 10 sur 15 cm. Niveau de qualité par défaut.</p> <p>Mémoire interne — 14 images Carte mémoire 16 Mo — 32 images</p>
<b>Optimale</b>	★ ★ ★	<p>Cette option permet d'obtenir des images de qualité maximale. Les photos prises dans ce mode sont celles qui occupent le plus d'espace en mémoire. Niveau recommandé si vous prévoyez d'agrandir les images ou d'imprimer les images au format 20 sur 5 cm ou supérieur.</p> <p>Mémoire interne — 7 images Carte mémoire 16 Mo — 17 images</p>

Pour modifier la qualité d'image :

Appuyez sur le bouton **Qualité** ★ jusqu'à ce que le niveau de qualité souhaité s'affiche à l'écran. Les niveaux défilent dans l'ordre suivant : **Bonne**, **Supérieure** et **Optimale**.



## 3

# Utilisation du mode relecture et du menu principal

## Utilisation du mode relecture

Les photos que vous avez prises et qui ont été enregistrées peuvent être visionnées en mode Relecture. Il est également possible de visualiser les clips vidéo.



#	Icône	Description
1	★ ★ ★	Indique le niveau de qualité de l'image.
2	2x	Indique le niveau de zoom.
3	12.25.2001	Date de la prise de vue
4	SD	S'affiche uniquement si la carte mémoire est installée.
5	🔋	Indique le niveau de charge des piles.
6	12 sur 43	Numéro de l'image sur le nombre total d'images enregistrées dans l'appareil ou sur la carte mémoire (le cas échéant).

## Visualisation des images

Pour visionner les images enregistrées dans la mémoire de l'appareil :

- 1 Appuyez sur **OK** ou les boutons **◀ ▶** pour activer le mode Relecture.
- 2 Faites défiler les images à l'aide des boutons **◀ ▶**. Maintenez les boutons **◀ ▶** enfoncés pour que les images défilent automatiquement.

**REMARQUE** Pour économiser les piles, raccordez l'appareil photo à un adaptateur secteur HP (disponible en option) lorsque vous visionnez les photos. Pour plus d'informations, voir **Annexe A : Piles et accessoires** à la page 73.

Si aucune image n'est enregistrée dans l'appareil ou sur la carte mémoire, l'écran **Aucune image** s'affiche. Pour revenir au mode Prévisualisation, appuyez sur le bouton **|□|**.



## Visualisation de clips vidéo

Pour visionner un clip vidéo, suivez la procédure indiquée pour visionner des images. Lors de la lecture d'un clip vidéo, une barre de progression et une icône représentant une vidéo s'affichent dans le coin inférieur droit de l'écran. La lecture des clips vidéo commence automatiquement. Lors de la lecture d'un clip vidéo :

- Appuyez sur **▶** pour accéder à l'image suivante
- Appuyez sur **◀** pour revenir au début du clip vidéo ou accéder à l'image précédente.









# Utilisation du menu principal

En mode Relecture, le menu **principal** permet de supprimer, d'agrandir ou de faire pivoter des images. Il permet également d'afficher les images sous forme de miniatures ou de modifier les paramètres de l'appareil. Pour

afficher le menu **principal**, appuyez deux fois sur OK (une seule fois si le mode Relecture est activé). Faites défiler les options du menu à l'aide des boutons ◀ ▶.



Icône	Description
	Permet de faire pivoter l'image de 90 degrés dans le sens des aiguilles d'une montre.
	Permet de supprimer l'image en cours ou toutes les images et tous les fichiers. Permet également de formater la mémoire interne ou la carte mémoire. Permet d'annuler la dernière suppression effectuée.
	Permet d'afficher les images sous forme de miniatures (neuf par écran).
	Permet d'agrandir l'image courante.
	Permet de régler les paramètres de l'appareil.
	Permet de fermer le menu <b>principal</b> .

## Rotation d'images

L'option **Rotation**  du menu **principal** permet de faire pivoter l'image, par pas de 90 degrés, dans le sens des aiguilles d'une montre. La nouvelle orientation de l'image est permanente. Pour faire pivoter une image, appuyez sur OK puis sélectionnez **ROTATION**.

Lorsque vous appuyez de nouveau sur OK, l'image pivote encore une fois de 90 degrés.

**REMARQUE** Cette option n'est utilisable que sur les images fixes, pas sur les clips vidéo.

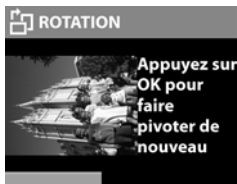

## Suppression d'images

L'option **Supprimer**  du menu **principal** permet de supprimer l'image courante ou toutes les images.

Accédez à l'image souhaitée à l'aide des boutons ◀ ▶. Mettez l'image en surbrillance et appuyez sur OK. Les trois paramètres de l'option  sont les suivants :



- **Cette image** : supprime l'image en cours.
- **Toutes les images** ou **Ttes images sur la carte** : supprime toutes les images enregistrées dans la mémoire interne ou sur la carte mémoire (le cas échéant).
- **Formater mémoire** ou **Formater carte** - supprime toutes les images et fichiers contenus dans le mémoire

interne ou sur la carte mémoire (si elle est insérée), puis formate la mémoire interne ou la carte CF.

- **Annuler la suppression** : cette option s'affiche si vous avez supprimé une image ou un clip vidéo. Elle permet d'annuler la dernière suppression effectuée. L'option **Annuler la suppression** reste disponible jusqu'à ce qu'une nouvelle photo soit prise ou supprimée, ou bien jusqu'à ce que l'appareil soit mis hors tension ou connecté à l'ordinateur.
- **Quitter** : permet de fermer le menu **Supprimer**.

## Visualisation des images en version miniature

L'option **Afficher miniatures**  du menu **principal** permet d'afficher 9 photos par écran, sous forme de miniatures.



Vous pouvez parcourir les images miniatures à l'aide des boutons ◀ ▶. Pour agrandir une image, sélectionnez-la et appuyez sur OK (lorsque la touche OK est actionnée, l'affichage sous forme de miniatures est désactivé). Pour passer à la série de miniatures suivante, utilisez les boutons ◀ ▶.



## Agrandissement d'images

L'option **Agrandir**  du menu **principal** permet d'agrandir les images à l'écran.

Sélectionnez l'image que vous souhaitez agrandir et appuyez sur **OK**. Une barre de progression s'affiche à l'écran pendant la procédure d'agrandissement.



Utilisez les boutons **◀ ▶** pour faire défiler l'image agrandie. Appuyez sur **OK** pour afficher le menu **Agrandir**. Les options du menu permettent de modifier la direction du défilement, de définir le niveau d'agrandissement et de fermer le menu.

**REMARQUE** Cette option n'est utilisable que sur les images fixes, pas sur les clips vidéo.

## Utilisation du menu configurer

Cette option du menu **principal** permet de configurer les paramètres de l'appareil.

Accédez au menu **Configurer**  à l'aide des boutons **◀ ▶**, puis appuyez sur **OK** pour valider la sélection.



### Date & heure

Ce paramètre permet de régler la date et l'heure courantes sur l'appareil. Pour plus d'informations sur le réglage de la date et de l'heure, voir **Chapitre 1: Prise en main**, à la page 7.

## Ecran d'accueil

Ce réglage permet de sélectionner l'image qui s'affiche à la mise sous tension de l'appareil. Vous pouvez sélectionner une image disponible dans l'appareil ou opter pour le logo HP (paramètre par défaut).



Pour régler l'**Ecran d'accueil**:

- 1 Appuyez sur **OK** ou les boutons ◀ ▶ pour activer le mode Relecture.
- 2 Recherchez l'image souhaitée, puis accédez au menu **Configurer**.
- 3 Choisissez **Ecran d'accueil**, puis appuyez sur **OK**. Choisissez **Cette image** et appuyez de nouveau sur **OK**.

## Configuration USB

Ce paramètre permet de sélectionner le mode de connexion de l'appareil à l'ordinateur. Pour sélectionner le mode de connexion :

- 1 Choisissez **Configuration USB** dans le menu **Configurer**.
- 2 Sélectionnez l'un des paramètres suivants à l'aide des boutons ◀ ▶, et appuyez sur **OK**.
  - **Appareil numérique** - l'ordinateur reconnaît l'appareil en tant qu'appareil numérique (standard PTP). Paramètre par défaut.
  - **Lecteur de disque** : l'ordinateur reconnaît l'appareil photo en tant que lecteur de disque (standard MSDC). Utilisez ce paramètre pour télécharger des photos vers



un ordinateur Macintosh ou Windows ne disposant pas du logiciel Photo et Imagerie HP.

## Copie des images sur la carte mémoire

Cette option permet de déplacer les images enregistrées dans la mémoire interne de l'appareil vers la carte mémoire. Elle s'affiche uniquement si vous avez installé une carte mémoire et que la mémoire interne contient au moins une image.



Si la carte mémoire peut contenir toutes les images de la mémoire interne, vous êtes invité à confirmer le déplacement de l'ensemble des images. Dans le cas contraire, le nombre d'images qu'il est possible de déplacer dépend de la quantité de mémoire disponible sur la carte.



Si vous confirmez le déplacement des images, une barre de progression s'affiche à l'écran, permettant de suivre l'évolution du transfert. Les images sont supprimées de la mémoire interne une fois qu'elles ont été déplacées vers la carte mémoire.



**REMARQUE** Lorsqu'une carte mémoire est installée, seules les images présentes sur cette carte peuvent être visionnées. Pour visionner les images enregistrées dans la mémoire interne, vous devez tout d'abord retirer la carte mémoire.

## Langue

Ce paramètre permet de définir la langue d'affichage des menus et du texte qui s'affichent à l'écran. Pour plus d'informations sur la méthode de sélection de la langue d'affichage, voir **Chapitre 1: Prise en main**, à la page 7.

## Quitter

Cette option permet de fermer le menu **Configurer** et revenir au mode Relecture.





## 4

## Utilisation de hp instant share

Cet appareil photo est doté d'une fonction innovante appelée **HP Instant Share**. Cette fonction permet d'effectuer une sélection d'images devant être traitées automatiquement dès que l'appareil est connecté à l'ordinateur ou à certaines imprimantes HP.





Vous pouvez par exemple effectuer une sélection d'images à imprimer. Dès que vous connecterez l'appareil photo à l'ordinateur ou à l'imprimante, les images sélectionnées s'imprimeront automatiquement.

Il est également possible de sélectionner dans l'appareil photo des images qui doivent être traitées automatiquement par le service de messagerie de HP. Lorsque l'appareil sera connecté à l'ordinateur, les images sélectionnées seront envoyées à votre famille, à vos amis ou à toute adresse e-mail que vous aurez indiquée. Cette fonction est abordée plus en détails ci-après.

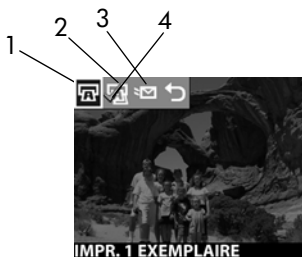

Lorsque vous appuyez sur le bouton **Partage**  de l'appareil, la dernière photo prise ou affichée apparaît à l'écran, ainsi que les éventuels paramètres d'impression ou d'e-mail que vous avez sélectionnés pour l'image. Les boutons ◀ ▶ permettent de faire défiler les images et d'afficher les paramètres correspondants.

Après avoir appuyé sur le bouton , vous pouvez activer le menu **Partage** à l'aide de OK. Le tableau ci-dessous fournit des informations sur le menu **Partage**.



#	Icône	Description
<b>1</b>		<b>(IMPR. 1 EXEMPLAIRE)</b> permet d'imprimer 1 exemplaire de l'image en cours.  Si le papier est au format 4" x 6" ou 8,5" x 11", la photo est imprimée au format 4" x 6". Si le papier est au format A4 ou A6, la photo est imprimée au format A6.
<b>2</b>		<b>(IMPR. 2 EXEMPLAIRES)</b> permet d'imprimer deux exemplaires de l'image en cours.
<b>3</b>		<b>E-mail</b> Permet d'ajouter des adresses e-mail au menu <b>Partage</b> . Cette procédure est expliquée ci-après.
<b>4</b>		La présence d'une coche devant une destination indique que celle-ci est activée pour l'image affichée (il est possible de sélectionner plusieurs destinations pour une même image).

# Utilisation de hp instant share pour imprimer des photos

- 1 Mettez l'appareil sous tension et appuyez sur le bouton .
- 2 Accédez à l'image que vous souhaitez imprimer à l'aide des boutons ◀ ▶. Un clip vidéo ne peut pas être sélectionné pour être imprimé.
- 3 Appuyez sur OK pour activer le menu **Partage**, puis utilisez les boutons ◀ ▶ pour accéder à l'option d'impression souhaitée.
- 4 Appuyez sur OK. Une coche ✓ s'affiche en regard de l'option.
- 5 Sélectionnez d'autres images à l'aide des boutons ◀ ▶ et reprenez les étapes 3 et 4 pour sélectionner les paramètres d'impression de chaque image.
- 6 Après avoir sélectionné toutes les images à imprimer, appuyez sur le bouton .
- 7 Dès que vous connectez l'appareil photo à l'ordinateur ou à une imprimante compatible, les images sélectionnées sont automatiquement imprimées. Pour plus d'informations sur la connexion de l'appareil photo à un ordinateur ou à une imprimante, voir **Chapitre 5: Téléchargement, impression et affichage d'images**, à la page 47.

**REMARQUE** Le menu **Partage** crée un fichier DPOF (Digital Print Order Format) standard contenant les options d'impression.



# Utilisation de la messagerie de hp instant share

La procédure d'envoi d'images par e-mail au moyen de **HP Instant Share** se déroule en trois étapes :

- 1 Ajout d'adresses e-mail au menu **Partage** de l'appareil photo (à l'aide de l'ordinateur et de l'appareil photo).
- 2 Sélection des images à envoyer par e-mail (à l'aide du menu **Partage** de l'appareil photo).
- 3 Connexion de l'appareil photo à l'ordinateur pour l'envoi des images sélectionnées.









## Ajout, modification et suppression d'adresses e-mail

**REMARQUE** Cette procédure requiert une connexion à Internet.

- 1 Allumez l'appareil photo, appuyez sur le bouton **Partage** , puis sélectionnez l'option **E-mail**  et appuyez sur OK.  
Un message apparaît sur l'écran de l'appareil photo et vous invite à connecter l'appareil à votre ordinateur.
- 2 Connectez l'appareil photo à l'ordinateur (à l'aide d'un câble USB ou de la station d'accueil HP disponible en option).
- 3 A partir de l'ordinateur, cliquez sur **Extraire de l'appareil photo**.
- 4 Dans l'écran intitulé **Modification du menu Partage**, assurez-vous que l'option **Photo E-mail** est visible au-dessus du bouton **Ajouter**, puis cliquez sur celui-ci.
- 5 Si vous utilisez un ordinateur Macintosh, passez à l'étape 7. Sous Windows, vous êtes invité à vous inscrire au programme HP Passport. HP Passport vous permet d'utiliser le service de messagerie gratuit de HP et les autres services qui seront proposés ultérieurement. Lorsque vous accédez à cet écran pour la première fois, vous devez vous inscrire en tant que nouvel utilisateur. Pour ce faire, suivez les instructions qui apparaissent à l'écran.

- 6 Une fois l'inscription terminée, connectez-vous au programme HP Passport ; l'écran **Configuration de Photo E-mail** apparaît. Vous pouvez y saisir une adresse e-mail et indiquer l'alias sous lequel cette adresse doit s'afficher dans le menu **Partage** de l'appareil photo. Vous pouvez également entrer le sujet et le message qui accompagneront l' e-mail envoyé à cette adresse. Après avoir rempli le formulaire, cliquez sur **Suivant**. Dans l'écran de confirmation qui s'affiche, cliquez sur **Terminer**.
- 7 La nouvelle adresse e-mail doit normalement s'afficher dans l'écran **Modification du menu Partage** (à la section **Menu Partage courant**). Pour ajouter des adresses e-mail au menu **Partage** de l'appareil photo, reprenez les étapes 4 à 6. Il n'est pas nécessaire de s'inscrire de nouveau au programme HP Passport.
- 8 Une fois toutes les adresses e-mail ajoutées, cliquez sur **Enregistrer sur l'appareil photo** pour ajouter ces nouvelles adresses au menu **Partage**. Lorsque le message indiquant que les adresses ont été enregistrées sur l'appareil s'affiche, déconnectez l'appareil de l'ordinateur et appuyez sur le bouton  pour afficher les nouvelles adresses e-mail dans le menu **Partage** .
- 9 Vous pouvez ensuite sélectionner les images à envoyer par e-mail. Pour ce faire, reportez-vous à la section suivante.

## Sélection des images à envoyer par e-mail

- 1 Mettez l'appareil sous tension et appuyez sur le bouton .
- 2 Utilisez les boutons   pour rechercher l'image que vous souhaitez envoyer par e-mail. Les clips vidéo ne peuvent pas être sélectionnés pour être envoyés par e-mail.
- 3 Appuyez sur **OK** pour activer le menu **Partage**, puis utilisez les boutons   pour rechercher l'adresse e-mail que vous souhaitez sélectionner.
- 4 Appuyez sur **OK** pour sélectionner l'adresse e-mail ; une coche s'affiche en regard de cette adresse (vous pouvez sélectionner plusieurs adresses e-mail ou paramètres d'impression pour une même image.)
- 5 Sélectionnez d'autres images à l'aide des boutons   et reprenez les étapes 3 et 4 pour sélectionner les adresses e-mail correspondantes.
- 6 Après avoir sélectionné toutes les images à envoyer par e-mail, appuyez sur le bouton .
- 7 Dès que vous connectez l'appareil à l'ordinateur, les images sont téléchargées vers l'ordinateur et celles sélectionnées pour l'envoi par e-mail sont transmises à leurs destinataires respectifs.

Le mode de transmission d'images par e-mail fonctionne différemment sous Windows et sur Macintosh.

## **Windows**

Les images ne sont pas envoyées directement. Un message est envoyé à chaque adresse e-mail sélectionnée dans le menu **Partage**. Ce message contient une représentation miniature de chacune des images sélectionnées pour cette adresse, ainsi qu'un lien vers une page Web à laquelle le destinataire peut accéder pour visualiser les images. A partir de cette page Web, le destinataire peut par exemple vous répondre ou imprimer l'image. Ce système permet aux personnes utilisant des systèmes de messagerie différents de visualiser vos images sans avoir à gérer les pièces jointes.

## **Macintosh**

Les images sont envoyées directement aux destinataires par l'intermédiaire de la messagerie par défaut de l'ordinateur.





## 5 Téléchargement, impression et affichage d'images

Une fois que vous avez pris des photos, vous pouvez les télécharger sur un ordinateur, les imprimer directement ou les afficher sur un téléviseur (à l'aide de la station d'accueil HP disponible en option).

### Téléchargement sur un ordinateur

**REMARQUE** Pour ce faire, vous pouvez également utiliser la station d'accueil HP disponible en option. Pour plus de précisions, reportez-vous à l'**Annexe B : Station d'accueil** à la page 77.

**REMARQUE** Si vous utilisez un Macintosh, réglez l'appareil photo sur **Lecteur de disque** dans le menu **Configuration USB**, accessible à partir du menu **Configurer**.

**1** Votre appareil photo est livré avec un câble USB qui permet de le connecter à un ordinateur. Branchez la prise la plus grosse de ce câble USB sur l'ordinateur.

**2** Ouvrez le volet de la carte mémoire sur le côté de l'appareil photo et connectez la petite prise du câble USB au connecteur USB de l'appareil.

**3** Allumez l'appareil photo. Le logiciel HP de téléchargement automatique d'images démarre sur l'ordinateur et les images présentes dans l'appareil photo sont automatiquement téléchargées sur l'ordinateur. Si des images de l'appareil ont été sélectionnées dans le menu **Partage** pour impression ou pour envoi par e-mail, ces opérations débutent une fois les images téléchargées sur l'ordinateur.

**4** Lorsque l'écran de téléchargement de l'ordinateur indique **Terminé**, vos images sont enregistrées et partagées. Vous pouvez maintenant déconnecter l'appareil photo de l'ordinateur.

**REMARQUE** Pour télécharger des images de l'appareil photo sur un ordinateur qui ne dispose pas du logiciel Photo et Imagerie HP, commutez l'appareil sur **Lecteur de disque** dans le menu **Configuration USB** accessible à partir du menu **Configurer**. L'appareil photo apparaît alors comme un lecteur de disque supplémentaire sur l'ordinateur.

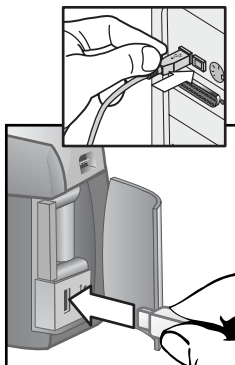

# Impression d'images

**REMARQUE** Pour ce faire, vous pouvez également utiliser la station d'accueil HP disponible en option. Reportez-vous à l'**Annexe B : Station d'accueil** à la page 77.

Pour imprimer des images téléchargées sur l'ordinateur, vous pouvez utiliser le logiciel Photo et Imagerie HP livré avec l'appareil photo.

Vous pouvez également connecter directement l'appareil photo à n'importe quelle imprimante HP Deskjet ou Photosmart disposant d'un connecteur USB, puis imprimer soit les images sélectionnées dans le menu **Partage** de l'appareil, soit toutes les images présentes dans l'appareil.

- 1 Votre appareil photo est livré avec un câble USB qui permet de le connecter directement à une imprimante.
- 2 Branchez le connecteur carré du câble USB sur l'imprimante.
- 3 Ouvrez le volet de la carte mémoire sur le côté de l'appareil photo et connectez la petite prise du câble USB au connecteur USB de l'appareil.
- 4 Ajustez les paramètres dans le menu **Config. d'impression** de l'appareil photo pour régler les paramètres d'impression.

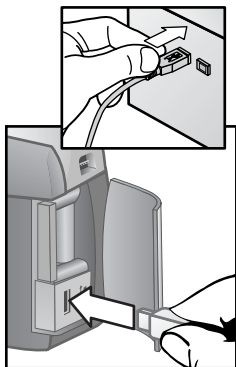



# Affichage des images sur un téléviseur

Il est facile de visualiser les images présentes dans l'appareil photo sous forme de diaporama sur la plupart des téléviseurs. Pour ce faire, vous devez utiliser la station d'accueil HP disponible en option. Voir l'**Annexe B : Station d'accueil** à la page 77.

## Affichage d'un diaporama

Une fois l'appareil photo connecté au téléviseur par la station d'accueil HP disponible en option, vous pouvez commencer.

- 1 Allumez l'appareil photo. Le bouton  de la station d'accueil doit s'allumer. Appuyez sur le bouton  pour afficher le menu **Diaporama**. Les options de ce menu sont décrites dans le tableau suivant.

Option	Description
Téléviseur NTSC	Utilisé principalement en Amérique du Nord et au Japon.
Téléviseur PAL	Utilisé principalement en Europe et en Asie.
5 Sec/Image	Affiche chaque image pendant 5 secondes.
10 Sec/Image	Affiche chaque image pendant 10 secondes.
Avance manuelle	Vous passez vous-même d'une image à l'autre à l'aide des boutons ◀ ▶ de l'appareil photo.
Commencer	Lance le diaporama.

- 2 Pour modifier une option du menu **Diaporama**, mettez la sélection en surbrillance et appuyez sur **OK**. Chaque pression sur le bouton **OK** sélectionne l'option suivante. Toutes les sélections sauf **Commencer** sont stockées dans l'appareil photo et deviennent les paramètres par défaut jusqu'à nouvelle modification.
- 3 Pour lancer le diaporama, sélectionnez **Commencer**. L'écran de l'appareil photo s'éteint et le diaporama débute sur le téléviseur. La première image qui s'affiche est la dernière qui a été prise ou revisualisée, et les images apparaissent en séquence. A la fin de la série de photos, le diaporama revient à la première photo et se poursuit. Les clips vidéo sont toujours lus intégralement, quel que soit le rythme d'affichage indiqué dans le menu **Diaporama**.
- 4 Pour quitter le diaporama, appuyez sur le bouton  sur la station d'accueil ou éteignez l'appareil photo.

A tout moment du diaporama, vous pouvez appuyer sur les boutons ◀ ▶ pour avancer ou revenir en arrière. Une pression prolongée sur ces touches entraîne une répétition automatique similaire à celle qui est disponible en mode Relecture.

**REMARQUE** Le menu **principal** et le menu **Partage** restent disponibles pendant le diaporama. Vous pouvez faire pivoter les photos, les supprimer, afficher des miniatures, agrandir les photos, les partager, etc.



## 6

# Dépannage et assistance

## Problèmes et solutions

Problème	Cause possible	Solution
<b>L'appareil photo ne s'allume pas.</b>	Les piles ne fonctionnent pas correctement.	Utilisez uniquement des piles AA qualité photo au lithium, alcalines ou NiMH.  Assurez-vous que les piles sont correctement installées.  Le niveau de charge des piles est extrêmement faible ou nul. Insérez des piles neuves ou rechargez-les.
	L'adaptateur secteur HP ne fonctionne pas correctement.	Vérifiez que l'adaptateur secteur HP n'est pas endommagé ou défectueux. S'il ne vous semble pas endommagé, assurez-vous qu'il est branché sur une prise électrique sous tension.
	L'adaptateur secteur HP est connecté à l'appareil photo, mais il n'est pas relié à une prise électrique sous tension.	Si vous souhaitez utiliser les piles, déconnectez l'adaptateur secteur HP de l'appareil photo. Si vous souhaitez utiliser l'adaptateur secteur, branchez ce dernier sur une prise électrique sous tension.

Problème	Cause possible	Solution
<b>L'appareil photo ne répond pas lorsque j'appuie sur un bouton.</b>	L'appareil photo est éteint.	Mettez l'appareil photo sous tension.
	L'appareil photo est connecté à un ordinateur.	Lorsque l'appareil est connecté à un ordinateur, les boutons de l'appareil photo ne répondent pas, à l'exception du bouton  .
	Les piles sont déchargées.	Remplacez ou rechargez les piles.
	L'appareil s'est éteint.	Retirez et réinsérez les piles. Remplacez-les si nécessaire.
<b>Le déclencheur ne fonctionne pas.</b>	Vous n'avez pas appuyé suffisamment fort sur le <b>déclencheur</b> .	Appuyez à fond sur le <b>déclencheur</b> .



Problème	Cause possible	Solution
<b>Je dois souvent remplacer les piles.</b>	Une utilisation intensive de l'écran et du flash entraîne une consommation importante d'énergie.	Alimentez l'appareil photo à l'aide d'un adaptateur secteur HP lorsque vous utilisez l'écran pendant un intervalle de temps prolongé et lorsque vous téléchargez des images sur votre ordinateur.  N'utilisez le flash qu'en cas de nécessité.  N'utilisez pas de piles alcalines ordinaires. Procurez-vous des piles de qualité supérieure, telles que des piles alcalines de qualité "ultra" ou "premium", ou des piles au lithium, ou bien utilisez des piles rechargeables NiMH.
	Les piles NiMH utilisées ne se rechargent pas correctement.	Les piles NiMH doivent se décharger et être rechargées quatre fois de suite pour atteindre leur niveau de capacité et de performances optimal.
<b>La date et/ou l'heure affichées sont incorrectes.</b>	Les piles sont entièrement déchargées ou ont été retirées de l'appareil pendant plus de 10 minutes.	Réglez de nouveau la date et l'heure à l'aide des menus de l'appareil photo.

Problème	Cause possible	Solution
<b>Il s'écoule un laps de temps relativement long entre le moment où j'appuie sur le déclencheur et la prise de vue.</b>	L'appareil photo a besoin d'un certain temps pour effectuer la mise au point et régler l'exposition.	Enfoncez à moitié le <b>déclencheur</b> pour permettre à l'appareil de procéder à la mise au point ; ensuite, lorsque vous appuyez à fond sur le déclencheur, l'attente est beaucoup moins longue.
	Le flash est en train de se recharger.	Avant de prendre une nouvelle photo, attendez que le voyant orange du viseur cesse de clignoter.
	Le retardateur automatique est activé.	Désactivez le retardateur automatique.
	L'enregistrement de la dernière prise de vue n'est pas terminé.	Attendez que le traitement de l'image se termine, puis appuyez sur le <b>déclencheur</b> .  L'appareil ne peut enregistrer que trois photos à la fois.

Problème	Cause possible	Solution
<b>L'image est floue.</b>	Le sujet est trop proche de l'objectif de l'appareil photo.	Respectez la distance minimale de mise au point automatique (20 cm).
	Vous avez bougé l'appareil pendant la prise de vue.	Stabilisez l'appareil lorsque vous appuyez sur le <b>déclencheur</b> ou utilisez un trépied.
	La lumière est faible et le flash est désactivé.	Lorsque la lumière est faible, une exposition prolongée est nécessaire. Utilisez un trépied pour stabiliser l'appareil, améliorez les conditions d'éclairage ou utilisez le flash.

Problème	Cause possible	Solution
<b>L'image est sous-exposée.</b>	La lumière est trop faible.	Avant de prendre la photo, enfoncez à moitié le <b>déclencheur</b> pour régler automatiquement la mise au point et l'exposition. Utilisez l'option <b>Flash désactivé</b> et maintenez l'appareil photo immobile. Attendez que l'éclairage naturel s'améliore ou ajoutez un éclairage indirect.
	La vitesse d'obturation est trop élevée.	Passez en mode <b>Flash désactivé</b> pour obtenir une exposition prolongée et stabilisez l'appareil (ou bien utilisez un trépied).
	Le flash est activé mais le sujet est trop éloigné.	Vérifiez que votre sujet ne se trouve pas à plus de 3 mètres de l'appareil lors de la prise de vue avec le flash.
	Lumière trop forte derrière le sujet.	Passez en mode <b>Flash activé</b> pour éclairer le sujet lorsqu'une lumière vive telle que la lumière soleil ou le reflet d'une fenêtre apparaît derrière le sujet.
	Doigt devant le flash.	Veillez à écarter votre main du flash lors de la prise de vue.

Problème	Cause possible	Solution
<b>L'image est surexposée.</b>	La lumière fournie par le flash est trop importante.	Passez en mode <b>Flash désactivé</b> .
	Source de lumière naturelle ou artificielle autre que le flash trop importante.	Essayez de prendre la photo sous un angle différent. Evitez de diriger l'appareil photo vers une lumière vive ou vers une surface réfléchissante les jours ensoleillés.
	Sujet trop proche de l'appareil pour pouvoir utiliser le flash.	Eloignez-vous du sujet ou passez en mode <b>Flash désactivé</b> et reprenez la photo.

Problème	Cause possible	Solution
<b>Lorsque je connecte l'appareil photo à mon ordinateur, un message s'affiche indiquant que l'appareil est introuvable.</b>	L'appareil photo est éteint.	Mettez l'appareil photo sous tension.
	Le câble est mal raccordé.	Vérifiez que les deux extrémités du câble sont bien raccordées.
	L'appareil photo est relié à l'ordinateur par un hub USB incompatible avec l'appareil photo.	Branchez l'appareil photo directement sur le port USB de l'ordinateur.
	L'appareil photo ne fonctionne pas correctement.	Connectez l'appareil photo directement à une imprimante HP DeskJet ou Photosmart équipée d'un connecteur USB et imprimez une image. Cela vous permettra de vérifier que la mémoire, la connexion USB et le câble USB fonctionnent correctement, et que l'image ne présente pas de défaut.
<b>Lorsque je connecte l'appareil photo à un Macintosh, aucune icône Lecteur de disque n'apparaît sur le bureau.</b>	L'option <b>Configuration USB</b> n'est pas réglée sur <b>Lecteur de disque</b> .	Réglez l'option <b>Configuration USB</b> sur <b>Lecteur de disque</b> .

# Messages d'erreur

Des messages d'erreur peuvent s'afficher sur l'écran de l'appareil photo ou de votre ordinateur.

## Messages d'erreur apparaissant sur l'appareil photo

Message	Cause possible	Solution
<b>PILES EPUISEES : arrêt de l'appareil photo</b>	Le niveau de charge des piles est trop faible pour poursuivre l'opération.	Remplacez les piles, utilisez l'adaptateur secteur HP en option ou rechargez les piles à l'aide de la station d'accueil en option.
<b>Piles trop faibles : prévisualisation impossible</b>	Le niveau de charge des piles est trop faible pour permettre l'utilisation du mode Prévisualisation.	Passez en mode Relecture ou désactivez l'écran. Remplacez les piles, utilisez l'adaptateur secteur HP en option ou rechargez les piles à l'aide de la station d'accueil en option.
<b>Piles trop faibles : enreg. vidéo impossible</b>	Le niveau de charge des piles est trop faible pour permettre l'enregistrement d'un clip vidéo.	Remplacez ou rechargez les piles. Vous pouvez également relier l'appareil à l'adaptateur secteur HP en option lors d'un enregistrement vidéo.

Message	Cause possible	Solution
<b>Carte non prise en charge</b>	La carte insérée dans le logement de la carte mémoire n'est pas une carte mémoire ou n'est pas prise en charge.	Vérifiez que la carte utilisée est compatible avec l'appareil photo.
<b>La carte doit être formatée</b>	Vous devez formater la carte mémoire.	Appuyez sur OK pour afficher l'option <b>Formater carte</b> du menu <b>Supprimer</b> . Toutes les données présentes sur la carte seront supprimées.
<b>La carte est verrouillée</b>	La carte mémoire est protégée en écriture.	Appuyez sur OK pour annuler l'opération. Déverrouillez la carte mémoire ou insérez une nouvelle carte.
<b>Carte saturée : déplacement d'images impossible</b>	L'espace disponible sur la carte mémoire ne permet pas d'enregistrer des images.	Téléchargez les images présentes sur la carte mémoire vers l'ordinateur, puis supprimez toutes les images de la carte mémoire.
<b>Date non valide</b>	La date n'a pas été définie correctement.	Saisissez la date correcte.



Message	Cause possible	Solution
<b>Fichier d'image non pris en charge</b>	Vous essayez d'agrandir, de faire pivoter ou d'imprimer un fichier d'image qui n'a pas été créé au moyen de cet appareil photo.	Il est impossible d'afficher ou de supprimer une image prise au moyen d'un autre type d'appareil numérique.
<b>Mémoire saturée OU Carte saturée</b>	La quantité de mémoire disponible ne permet pas de faire pivoter des images.	Téléchargez les photos enregistrées dans l'appareil, supprimez des prises de vue ou remplacez la carte.
<b>Périphérique USB inconnu</b>	Le périphérique USB connecté n'est pas une imprimante.	Débranchez le câble USB et connectez-le photo à l'imprimante.
<b>Imprimante non prise en charge</b>	L'imprimante n'est pas prise en charge.	Débranchez le câble USB et connectez-le à une imprimante prise en charge, telle que HP Photosmart ou HP DeskJet.
<b>Communication impossible avec l'imprimante</b>	Un problème est survenu au niveau de l'imprimante.	Vérifiez le fonctionnement de l'imprimante.
<b>Dégagement du bac photo</b>	Le format de papier sélectionnée n'est pas compatible avec le bac photo de l'imprimante.	Retirez le bac photo de l'imprimante.

Message	Cause possible	Solution
<b>Capot de l'imprimante ouvert</b>	L'imprimante est ouverte.	Fermez le capot de l'imprimante.
<b>Cartouche d'impression inadéquate ou manquante</b>	Vérifiez que la cartouche d'impression utilisée est adéquate.	Installez une nouvelle cartouche d'impression, éteignez l'imprimante, puis rallumez-la.
<b>Bourrage papier dans l'imprimante</b>	Un bourrage papier s'est produit ou le chariot de l'imprimante s'est bloqué.	Mettez l'imprimante hors tension. Dégagez le bourrage papier, puis remettez l'imprimante sous tension.
<b>Plus de papier dans l'imprimante</b>	L'imprimante est à cours de papier.	Si la mention <b>OK</b> s'affiche sur l'écran de l'appareil, chargez du papier et appuyez sur <b>OK</b> .  Vous pouvez également charger du papier et appuyer sur le bouton <b>OK</b> ou <b>Reprendre</b> de l'imprimante.
<b>Impression annulée</b>	La tâche d'impression a été annulée.	Appuyez sur le bouton <b>OK</b> de l'appareil photo. Relancez la tâche d'impression.

**REMARQUE** Si un numéro d'erreur à trois chiffres s'affiche à l'écran, mettez l'appareil hors tension. Si le numéro réapparaît lorsque vous remettez l'appareil sous tension, enregistrez le numéro d'erreur et appelez l'assistance clientèle.

## Messages d'erreur affichés par l'ordinateur

Message	Cause possible	Solution
<b>Echec de la connexion entre l'appareil d'imagerie et l'ordinateur</b>	L'appareil est connecté par l'intermédiaire d'un hub USB.	Vérifiez que l'appareil est sous tension, essayez de connecter l'appareil directement à l'ordinateur ou déconnectez tous les autres périphériques reliés au hub.

## Assistance

### Où trouver de l'aide sur Internet ?

#### Assistance produits HP

Accédez au site [www.hp.com/cposupport/loc/regional.html](http://www.hp.com/cposupport/loc/regional.html), sélectionnez votre langue, puis indiquez le modèle de votre appareil photo dans la zone de texte « recherche rapide » afin d'obtenir des informations sur la configuration et l'utilisation de l'appareil, de télécharger des pilotes, de résoudre les problèmes, de passer des commandes et d'obtenir des précisions sur la garantie.

#### Site Web HP photosmart

Accédez au site [www.hp.com/photosmart](http://www.hp.com/photosmart) pour obtenir des conseils vous permettant d'exploiter pleinement les possibilités de votre appareil. Vous trouverez également sur ce site des mises à jour de pilotes pour votre appareil photo numérique HP.

## Site Web HP accessibilité

Vous trouverez sur le site [www.hp.com/hpinfo/community/accessibility/prodserv/](http://www.hp.com/hpinfo/community/accessibility/prodserv/) des informations concernant l'accessibilité du produit pour les personnes handicapées.

## Contactez l'Assistance clientèle HP

Vous pouvez également contacter HP par téléphone ou par courrier pour toute assistance et tout service lié à votre appareil photo. Les prix, la disponibilité et les horaires d'ouverture des services d'assistance sont sujets à modification sans préavis.

## Aide apportée par HP

L'assistance téléphonique HP peut vous aider à résoudre les problèmes liés à la mise en service, à la configuration et au fonctionnement de l'appareil. Pour obtenir de l'aide sur du matériel ou des logiciels non HP, veuillez contacter le fabricant du produit concerné.

## Avant d'appeler

Lisez la section consacrée à la résolution des problèmes.

Regroupez les informations suivantes :

- numéro de série (qui se trouve sous l'appareil) ;
- nom du produit ;
- date d'achat.

## **Assistance clientèle aux Etats-Unis**

### **Gratuité de l'assistance téléphonique la première année**

Vous bénéficiez d'une assistance téléphonique gratuite pendant une durée d'un an à compter de la date d'achat. Les éventuels frais d'appels longue distance sont à votre charge.

Appelez le (1) (208) 323-2551.

Horaires : de 6 à 22 heures (heure des Rocheuses), du lundi au vendredi, et de 9 à 16 heures le samedi.

Si vous pensez que votre produit HP ne fonctionne pas correctement, appelez l'Assistance clientèle HP, qui vous indiquera si une intervention est nécessaire. Vous pouvez également accéder au site **[www.hp.com/cpsosupport/guide/psd/repairhelp.html](http://www.hp.com/cpsosupport/guide/psd/repairhelp.html)** pour obtenir l'adresse du bureau de vente et de maintenance le plus proche.

### **Après la première année**

Appelez le (1) (208) 323-2551.

Votre carte de crédit sera débitée de 25,00 USD par appel. Les frais ne commencent à courir qu'à partir du moment où vous êtes mis en relation avec un technicien.

# Assistance téléphonique dans le monde

L'assistance téléphonique est gratuite pendant un an en Asie et dans la région Pacifique Sud, et pendant 30 jours au Moyen-Orient et en Afrique.

Les informations figurant dans le présent document et les conditions d'assistance téléphonique HP en vigueur sont sujettes à modification sans préavis. Pour obtenir les dernières informations et conditions, consultez le site Web [www.hp.com/cposupport/loc/regional.html](http://www.hp.com/cposupport/loc/regional.html).

Vous pouvez également vous renseigner auprès de votre revendeur ou appeler HP au numéro indiqué dans le présent document. Pour obtenir une assistance en anglais en Europe, composez le +44 (0) 207 512 52 02.

**Afrique du Sud** 086 000 1030 (RSA) +27-11 258 9301 (autres)

**Algérie** +213 (0) 61 56 45 43

**Allemagne** +49 (0)180 52 58 143 (0,12 euro/minute)

**Arabie Saoudite** 800 897 14440

**Argentine** 0810 555 5520

**Australie** +63 (3) 8877 8000 (ou (03) 8877 8000 en local)

**Autriche** +43 (0) 810 00 6080

**Bahreïn** 800 728

**Belgique** Flamand : +32 (0)2 626 8806

Français : +32 (0)2 626 8807

**Brésil** 3747 7799 (Grande São Paulo) 0800 157 751 (autres régions)

**Canada** 905 206 4663 (assistance pendant la période de garantie)  
877 621 4722 (assistance hors période de garantie)

**Chili** 800 360 999 (service après-vente informatique aux particuliers)

**Chine** +86 (10) 6564 5959

**Colombie** 9 800 114 726

**Corée (République de)** +82 (2) 3270 0700 (Séoul) 0-80-999-0700 (autres)

**Danemark** +45 39 29 4099

**Egypte** 02 532 5222

**Emirats Arabes Unis** 971 4 883 8454

**Espagne** +34 902 321 123

**Finlande** +358 (0)203 47 288

**France** +33 (0)8 92 69 60 22 (0,34 euro/minute)

**Grèce** +30 10 60 73 603

**Guatemala** 1 800 999 5305

**Hong Kong SAR** +852 3002 8555

**Hongrie** +36 (0)1 382 1111

**Inde** 1 600 112267 ou +91 11 682 6035

**Indonésie** +62 (21) 350 3408

**Irlande** +353 (0) 1 662 5525

**Israël** +972 (0) 9 830 4848

**Italie** +39 02 264 10350

**Japon** 0570 000 511 (depuis le Japon) +81 3 3335 9800 (hors Japon)

**Malaisie** 1 800 805 405

**Maroc** +212 224 04747

**Mexique** 52 58 9922 (Mexico) 01-800-472-6684 (autres)

**Moyen-Orient/Afrique** +44 (0) 207 512 52 02

**Norvège** +47 22 11 6299

**Nouvelle Zélande** +64 (9) 356 6640

**Pays-Bas** +31 (0)20 606 8751

**Pérou** 0 800 10111

**Philippines** +63 (2) 867-3551

**Pologne** +48 22 865 98 00

**Porto Rico** 1 877 232 0589

**Portugal** +351 21 3176333

**République Tchèque** +42 (0)2 6130 7310

**Roumaine** +40 1 315 44 42 (ou 01 3154442 en local)

**Royaume-Uni** +44 (0) 207 512 52 02

**Russie** +7 095 797 3520 (Moscou) +7 812 346 7997 (Saint Pétersbourg)

**Singapour** +65 6272 5300

**Slovaquie** +421-2-68208080

**Suède** +46 (0)8 619 2170

**Suisse** +41 (0)848 80 11 11

**Taïwan** 0 800 01 0055

**Thaïlande** +66 (2) 661 4000

**Tunisie** +216 1 891 222

**Turquie** +90 216 579 71 71

**Ukraine** +7 (380-44) 490-3520

**Venezuela** 0 800 4746 8368

**Vietnam** +84 (0) 8 823 4530

## Garantie limitée Hewlett-Packard

L'appareil HP Photosmart série 620 est couvert par une garantie limitée d'un an.

- HP vous garantit, en tant que client utilisateur final, que le matériel, les accessoires, logiciels et consommables HP sont exempts de défauts matériels et de malfaçons à partir de la date d'achat par le client. Si HP a connaissance de tels défauts pendant la période de garantie, les produits établis comme défectueux seront réparés ou remplacés, à sa convenance. Le produit de remplacement pourra être neuf ou équivalent dans son fonctionnement à un produit neuf.



- HP vous garantit que les logiciels HP ne manqueront pas d'exécuter leurs instructions de programmation, à partir de la date d'achat et pendant la période indiquée ci-dessus, en raison de défauts matériels et de malfaçons, s'ils ont été correctement installés et utilisés. Si HP a connaissance de tels défauts pendant la période de garantie, la société remplacera les logiciels qui n'exécutent pas leurs instructions de programmation en raison de ces défauts.
- HP ne garantit pas que le fonctionnement des produits HP ne sera pas exempt d'interruptions ni d'erreurs. Si HP ne peut, dans un délai raisonnable, réparer ou remplacer le produit quel qu'il soit dans le cadre de la garantie, vous aurez droit au remboursement du produit à son prix d'achat après retour rapide du produit.
- Les produits HP peuvent comporter des pièces remanufacturées équivalentes à des pièces neuves dans leur fonctionnement ou qui peuvent avoir été utilisées de façon fortuite.
- La garantie ne s'applique pas aux défauts résultant (a) d'une maintenance ou d'un étalonnage incorrect ou inadéquat, (b) de logiciels, interfaces, pièces ou fournitures non fournis par HP, (c) de modifications non autorisées ou d'un mauvais usage, (d) d'une utilisation en dehors des spécifications d'environnement indiquées pour le produit, ou (e) d'une préparation ou d'une maintenance incorrecte du site.
- DANS LES LIMITES AUTORISEES PAR LA LEGISLATION LOCALE EN VIGUEUR, LES GARANTIES CI-DESSUS SONT EXCLUSIVES ET AUCUNE AUTRE GARANTIE OU CONDITION, ECRITE OU ORALE, N'EST ACCORDEE DE FACON EXPRESSE OU IMPLICITE. HP REJETTE SPECIFIQUEMENT TOUTES GARANTIES OU CONDITIONS IMPLICITES DE COMMERCIALISATION, DE QUALITE SATISFAISANTE ET D'ADAPTATION A UN USAGE PARTICULIER. Certains pays, états ou provinces n'autorisent pas de limitations de durée de la garantie implicite. Dans ce cas, la limitation ou l'exclusion ci-dessus peut donc ne pas s'appliquer à vous. La présente garantie vous donne des droits spécifiques et vous pouvez également disposer d'autres droits selon votre pays, état ou province.
- La garantie limitée HP est valable dans tout pays ou localité où HP a un centre d'assistance et une présence commerciale pour ce

produit. Le niveau des services de garantie offerts dépend des réglementations locales. HP ne modifiera pas la forme, l'adaptation ou la fonction du produit pour le rendre opérationnel dans un pays dans lequel il n'a jamais été destiné à fonctionner pour des raisons légales ou réglementaires.

- DANS LES LIMITES AUTORISEES PAR LA LEGISLATION EN VIGUEUR, LES RECOURS DE CETTE DECLARATION DE GARANTIE CONSTITUENT VOS SEULS ET UNIQUES RECOURS. A L'EXCEPTION DES CAS MENTIONNES PLUS HAUT, HP OU SES FOURNISSEURS NE SERONT EN AUCUN CAS RESPONSABLES DES PERTES DE DONNEES OU DES DOMMAGES DIRECTS, PARTICULIERS, FORTUITS, CONSECUTIFS (Y COMPRIS LES PERTES DE PROFITS OU DE DONNEES) OU AUTRES, FONDES SUR UN CONTRAT, UN PREJUDICE OU AUTRE. Certains pays, Etats ou provinces n'autorisant pas les exclusions ou les limitations de dommages fortuits ou consécutifs, les limitations ou les exclusions ci-dessus peuvent donc ne pas s'appliquer à vous.
- HORMIS DANS LES LIMITES AUTORISEES PAR LA LOI, LES CONDITIONS DE LA GARANTIE CONTENUES DANS CETTE DECLARATION, N'EXCLUENT, NE RESTREIGNENT NI NE MODIFIENT LES DROITS STATUTAIRES OBLIGATOIRES APPLICABLES A LA VENTE DE CE PRODUIT A VOUS-MEME, MAIS VIENNENT S'Y AJOUTER.

## Informations réglementaires

Pour consulter les informations réglementaires, reportez-vous au fichier [regulatory\\_supplement.htm](#) figurant sur le CD fourni avec l'appareil photo.

# Annexe A :



## Piles et accessoires

### Gestion des piles

Lorsque vous retirez les piles de l'appareil photo, celui-ci conserve les paramètres de date et d'heure pendant environ dix minutes. Si l'absence de piles se prolonge plus de dix minutes, l'horloge se règle aux dernières date et heure auxquelles l'appareil a été arrêté. Vous serez peut-être invité à régler la date et l'heure.

**REMARQUE** Si vous avez l'intention de ne pas utiliser votre appareil photo pendant une longue période (plus d'un mois), nous vous conseillons fortement de retirer les piles de l'appareil.

Les niveaux de piles suivants sont visibles à l'écran.

Niveau	Icône	Description
Piles chargées		La charge des piles se situe entre 30% et 100%
Piles partiellement chargées		La charge des piles se situe entre 10% et 30%
Piles déchargées		La charge des piles est inférieure à 10% ; vous devez les recharger ou les remplacer
Aucun		L'appareil photo est raccordé au secteur

L'appareil photo utilise quatre piles de type AA. Vous pouvez utiliser des piles alcalines, photo-lithium et NiMH. Pour un fonctionnement optimal de votre appareil photo, optez pour des piles photo-lithium ou NiMH.

## Extension de la durée de vie des piles

- Pour télécharger des photos vers un ordinateur ou vous connecter à une imprimante ou un téléviseur, utilisez un adaptateur secteur HP disponible en option ou la station d'accueil HP.
- Eteignez l'appareil photo lorsque vous n'êtes pas en prise de vue.
- Utilisez l'option **Flash automatique** plutôt que l'option **Flash activé** ou l'option **Réduction d'effet yeux rouges**.

## Piles rechargeables

Pour recharger les piles NiMH, vous pouvez utiliser un chargeur ou la station d'accueil HP disponible en option ; ces deux accessoires sont vendus séparément. Si vous disposez de piles rechargeables, vous pouvez les recharger hors de l'appareil dans un chargeur, ou dans l'appareil en le raccordant à la station d'accueil ou en utilisant l'adaptateur secteur. Ces deux accessoires sont disponibles en option.

**REMARQUE** La durée de vie des piles rechargeables est plus longue si vous les laissez se décharger complètement avant de les recharger.

## Economie d'énergie

Afin d'économiser vos piles, l'écran s'éteint automatiquement lorsque vous n'appuyez sur aucun bouton pendant 60 secondes. L'appareil photo s'arrête complètement si vous n'appuyez sur aucun bouton pendant cinq minutes (sauf si l'appareil est en mode Impression ou s'il est connecté à un ordinateur).

**REMARQUE** Si l'appareil photo est connecté à un adaptateur secteur, le mode économie d'énergie est activé après dix minutes.

# Achat d'accessoires

Vous pouvez acheter des accessoires supplémentaires pour votre appareil photo chez votre détaillant ou en ligne sur le site **www.hpshopping.com**. Certains accessoires destinés à l'appareil photo numérique HP Photosmart 620 sont décrits ci-dessous :

**REMARQUE** HP ne prend en charge que les adaptateurs secteur HP et les autres accessoires expressément agréés par HP.

- adaptateur secteur HP
  - Amérique du Nord - C8875A #001
  - Autres régions - C8875A #002
- Station d'accueil HP Photosmart 8881
- Carte mémoire SD (Secure Digital) : la taille maximum utilisable de la carte est de 128 Mo
- Kit d'accessoires pour appareil photo numérique HP (Y1788 pour les États-Unis, Y1789 pour les autres pays). Ce kit comprend :
  - Un étui pour l'appareil photo
  - Des piles NiMH rechargeables
  - Un chargeur de pile
- Kit d'accessoires pour appareil photo numérique HP (C8884A). Ce kit comprend :
  - Un étui pour l'appareil photo
  - Des piles NiMH rechargeables
  - Un chargeur de pile
  - Une carte mémoire SD de 32 Mo
  - Un trépied

# Annexe B :

## Station d'accueil

**REMARQUE** La station d'accueil HP fonctionne sur le secteur. Utilisez **UNIQUEMENT** l'adaptateur secteur et les câbles HP fournis avec la station d'accueil.

- 1 Suivez les instructions de configuration fournies avec la station d'accueil. Ces instructions comprennent l'installation du kit d'adaptation sur la station d'accueil, l'insertion des piles rechargeables dans l'appareil photo, la connexion à une source d'alimentation secteur ainsi que la connexion de la station d'accueil à un ordinateur, une imprimante et/ou un téléviseur.
- 2 Assurez-vous que votre appareil photo est correctement configuré et débranchez tous les câbles qui y sont éventuellement reliés avant de le poser sur la station d'accueil.
- 3 Enfichez l'appareil dans la station d'accueil HP. La partie arrière de l'appareil photo doit se trouver à l'avant de la station d'accueil.

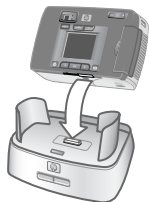

La station d'accueil est munie de trois connecteurs d'E/S sur sa face arrière :

 — connexion TV ;

 — Connexion directe aux imprimantes HP Deskjet et Photosmart USB ;

 — connexion à un ordinateur.



Un volet coulissant protège les ports de connexion à l'ordinateur et à l'imprimante, afin d'éviter d'utiliser les deux connecteurs à la fois (la station d'accueil n'est pas une station USB).

La station d'accueil est dotée d'un voyant lumineux à l'avant, qui indique l'état des piles. Lorsque le voyant clignote, les piles sont en charge.

Deux boutons s'allument sur la façade, indiquant que l'appareil photo est connecté au périphérique associé.

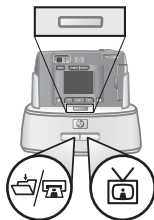

 — Ce bouton active la connexion à l'ordinateur ou à l'imprimante, en fonction du périphérique relié à la station d'accueil.

 — Ce bouton active la connexion au téléviseur.



Les fonctions des voyants de la station sont décrites ci-dessous :

État	Signification
Allumé	La station d'accueil est sous tension et un périphérique y est connecté. Lorsque vous appuyez sur le bouton correspondant à l'un des périphériques, le voyant de l'autre périphérique s'éteint.
Clignotant	Le périphérique correspondant est activé.
Éteint	<ul style="list-style-type: none"><li>• Le périphérique correspondant n'est pas connecté à la station d'accueil.</li><li>• Le périphérique correspondant n'est pas disponible, car l'autre périphérique est activé.</li><li>• La station d'accueil n'est pas sous tension ou aucun appareil photo n'est connecté.</li></ul>

## Téléchargement d'images vers un ordinateur à l'aide de la station d'accueil

**REMARQUE** Si vous utilisez un Macintosh, réglez l'appareil photo sur **Lecteur de disque** dans le menu **Configuration USB**, accessible à partir du menu **Configurer**.

- 1 Vérifiez que la station d'accueil HP est reliée à votre ordinateur.
- 2 Placez votre appareil photo sur la station d'accueil HP. Il se met automatiquement en marche et un écran d'accueil apparaît.

- 3 Appuyez sur le bouton  situé sur la station d'accueil pour lancer le téléchargement. Le logiciel de téléchargement d'images HP démarre sur votre ordinateur et télécharge automatiquement les images de votre appareil photo sur votre ordinateur. Si des images ont été sélectionnées dans le menu **Partage** pour être imprimées ou envoyées par e-mail, ces actions ne débiteront qu'après le téléchargement des images sur l'ordinateur.
- 4 L'écran d'accueil de la station s'affiche de nouveau une fois vos images enregistrées et sauvegardées. Vous pouvez alors retirer l'appareil photo de la station d'accueil ou le laisser en place afin de recharger les piles.

## Impression d'images à l'aide de la station d'accueil

- 1 Vérifiez que la station d'accueil HP est bien connectée à votre imprimante. La station d'accueil ne peut être connectée simultanément à un ordinateur et à une imprimante.
- 2 Placez votre appareil photo sur la station d'accueil HP. Il se met automatiquement en marche et un écran d'accueil apparaît.
- 3 Appuyez sur le bouton  de la station d'accueil pour lancer l'impression.
- 4 Ajustez les paramètres dans le menu **Config. d'impression** de l'appareil photo pour régler les paramètres d'impression.
- 5 A la fin de l'impression, l'écran d'accueil de la station s'affiche de nouveau. Vous pouvez alors retirer l'appareil photo de la station d'accueil ou le laisser en place afin de recharger les piles.

# Affichage des images sur un téléviseur à l'aide de la station d'accueil

- 1 Vérifiez que la station d'accueil HP est reliée à votre téléviseur.
- 2 Pour paramétrer le téléviseur afin qu'il reçoive en entrée le signal vidéo de l'appareil photo plutôt que celui de l'antenne ou du câble TV, reportez-vous à la documentation livrée avec le téléviseur.
- 3 Placez votre appareil photo sur la station d'accueil. Il se met automatiquement en marche et un écran d'accueil apparaît.
- 4 Appuyez sur le bouton  de la station d'accueil ; le menu **Diaporama** apparaît sur l'écran de l'appareil photo.

La suite de cette procédure est décrite dans la rubrique **Chapitre 5: Téléchargement, impression et affichage d'images** , à la page 47.



# Annexe C : Référence

## Caractéristiques techniques

Caractéristique	Description												
Capteur	2,1 Mpx												
Profondeur de couleurs	30 bits (10 bits x 3 couleurs)												
Résolution	<b>Bonne</b> 0,3 Mpx (640 x 480) <b>Supérieure</b> 2,0 Mpx (1632 x 1232) <b>Optimale</b> 2,0 Mpx (1632 x 1232)												
Type de mémoire	8 Mo de mémoire flash interne Carte mémoire Secure Digital (SD) jusqu'à 128 Mo												
Capacité de mémoire interne	<table border="1"><thead><tr><th>Qualité</th><th>Images</th><th>Taille du fichier cible</th></tr></thead><tbody><tr><td>Bonne</td><td>87</td><td>80 Ko</td></tr><tr><td>Supérieure</td><td>14</td><td>500 Ko</td></tr><tr><td>Optimale</td><td>7</td><td>900 Ko</td></tr></tbody></table>	Qualité	Images	Taille du fichier cible	Bonne	87	80 Ko	Supérieure	14	500 Ko	Optimale	7	900 Ko
Qualité	Images	Taille du fichier cible											
Bonne	87	80 Ko											
Supérieure	14	500 Ko											
Optimale	7	900 Ko											
Objectif	Longueur focale <ul style="list-style-type: none"><li>• Grand angle – 5,4 mm</li><li>• Téléobjectif – 16,2 mm</li></ul> Diaphragme <ul style="list-style-type: none"><li>• Grand angle - <math>f</math> 2,8 et <math>f</math> 5,6</li><li>• Téléobjectif - <math>f</math> 4,4 et <math>f</math> 8,6</li></ul>												

Caractéristique	Description
Zoom	Zoom optique 3x, zoom numérique 4x Agrandissement 3x/6x en relecture
Méthodes de capture	Images fixes et vidéo
Contrôle de l'exposition	Exposition automatique
Vitesse de l'obturation	1/1000 de seconde à 1/3 de seconde
Capture vidéo et relecture	Capture clip vidéo
Audio	Aucun
Options de flash	Flash auto, réduction de l'effet yeux rouges, flash activé, flash désactivé
Mise au point	Plage de mise au point automatique : de 20 cm à l'infini
ISO (sensibilité)	100
Mesure de la lumière	Moyen
Balance des blancs	Lumière naturelle, temps couvert, coucher de soleil, tungstène, fluorescent
Retardateur	Retard de 10 secondes
Viseur	Viseur optique image réelle
Distances à respecter avec le flash	Flash intégré avec portée allant jusqu'à 2 mètres
Ecran LCD	Ecran couleur TFT 1,5 pouce rétro-éclairé

Caractéristique	Description
Format de compression	JPEG AVI (Motion JPEG) pour la vidéo
Alimentation	4 piles AA (incluses) ou adaptateur secteur HP en option (6 V, 2000 mA)  L'appareil consomme 1,5 W au maximum.
Interfaces	<ul style="list-style-type: none"> <li>● USB vers un ordinateur ou USB vers les imprimantes HP Deskjet et HP Photosmart</li> <li>● DC EN 6V</li> <li>● station d'accueil <ul style="list-style-type: none"> <li>• Vidéo vers téléviseur</li> </ul> </li> </ul>
Normes	PTP MSDC NTSC/PAL JPEG DPOF EXIF DCF
Matériaux de l'étui	Plastique
Logement pour trépied	Oui
Dimensions	Dimensions externes : 120 mm (L) x 50 mm (l) x 74 mm (H)
Poids	203 g





# Index

## A

- accessoires pour l'appareil
  - photo 76
- accueil, station. *Voir* station d'accueil
- achat d'accessoires 76
- activation/désactivation
  - alimentation 14
  - clips vidéo 8
  - flash 25
  - menu HP Instant Share 40
  - station d'accueil 79
- adaptateur secteur
  - acquisition 76
  - connecteur 9
  - dépannage 53
- affichage des images *Voir* visualisation
- agrandissement des images 31, 34
- alimentation
  - activation/désactivation 14
  - adaptateur 9, 76
  - bouton 8
  - caractéristiques 85
  - dépannage 53, 55, 61
  - piles 75
- assistance
  - Etats-Unis 67
  - hors Etats-Unis 68
  - sites Internet 65
- assistance téléphonique
  - Etats-Unis 67
  - hors Etats-Unis 68

## attaches

- sangle 11
- trépied 11

## B

- Bonne, qualité d'image 26
- Bouton Zoom arrière 10

## C

- caractéristiques de l'appareil
    - photo 83
  - caractéristiques de l'objectif 83
  - carte mémoire
    - capacité 26
    - déplacement des images de la mémoire interne vers la carte mémoire 36
  - formatage 31, 33
  - indicateur 29
  - insertion 14
  - logement 11
  - non compatible 62
  - saturée 62
  - suppression d'images 32
  - verrouillée 62
- chargeur de pile 76
  - clientèle, assistance. *Voir* assistance
  - clips vidéo
    - augmentation de la durée d'enregistrement 22
    - durée maximale d'enregistrement 22
    - enregistrement 8, 21

visualisation 30  
Configurer, menu 34  
connecteurs  
  adaptateur secteur 9  
  station d'accueil 78  
  USB 11, 48, 49

**D**  
date de la prise de vue 29  
date et heure  
  dépannage 55  
  réglage 15  
déclencheur  
  bouton 8  
  dépannage 54, 56  
  vitesse 84  
DEL *Voir voyants*  
diaporama, visualisation 50  
dimensions de l'appareil photo  
  85  
Display, bouton 11  
disque dur, connexion de  
  l'appareil en tant que 36

**E**  
économie d'énergie 75  
Ecran d'accueil, réglage 35  
e-mail  
  ajout, modification et  
  suppression d'adresses  
  42  
  envoi de photos par e-mail  
  40, 41  
  sélection des images à  
  envoyer par e-mail 44  
enregistrement de clips vidéo 21  
erreur, messages 61, 65  
exploration des images 11

exposition, verrouillage 8, 20

**F**  
flash  
  activation/désactivation 25  
  bouton 10  
  portée 84  
  utilisation 25  
Flash Auto, réglage 25  
flash d'appoint 25  
floues, images 57  
format de compression 85  
formatage de la mémoire 31,  
  33

**G**  
garantie  
  déclaration 70  
gratuit, logiciel 16, 17

**H**  
heure et date  
  dépannage 55  
  réglage 15  
HP Instant Share  
  activation/désactivation 11,  
  40  
  description 39  
HP, assistance clientèle. *Voir*  
  assistance

**I**  
image, qualité. *Voir* qualité  
images  
  activation/désactivation 11  
  affichage instantané 21  
  affichage sous forme de  
  miniatures 31, 33

- agrandissement 31, 34
  - date de la prise de vue 29
  - dépannage 57, 58, 59
  - déplacement depuis la
    - mémoire interne vers la carte mémoire 36
  - impression 49
  - impression à l'aide de la
    - station d'accueil 80
  - prévisualisation 22
  - rotation 31, 32
  - sélection des paramètres de
    - destination 40
  - sélection pour l'envoi par e-mail 44
  - sélection pour traitement
    - automatique 39
  - suppression 32
  - téléchargement de la station
    - d'accueil sur l'ordinateur 79
  - téléchargement sur un
    - ordinateur 47
  - visualisation des photos
    - enregistrées 30
  - visualisation sur un téléviseur 50
  - visualisation sur un téléviseur
    - à l'aide de la station d'accueil 81
  - Voir également* photos
  - impression
    - d'images à l'aide de la station d'accueil 80
    - images 49
    - prises de vue 40, 41
  - imprimantes
    - connexion de l'appareil photo
      - à 78
      - dépannage 63
  - Informations réglementaires 72
  - insertion
    - appareil photo dans la station d'accueil 77
    - carte mémoire 14
    - piles 13
  - installation du logiciel 16
  - interfaces pour l'appareil photo 85
- K**
- kit d'adaptation pour station d'accueil 7
- L**
- langue, réglage 15, 37
  - logiciel
    - gratuit 16, 17
    - installation 16
- M**
- Macintosh
    - dépannage des problèmes de connexion 60
    - envoi des images par e-mail à partir de l'appareil 45
    - installation du logiciel 17
  - Mass Storage Device Class (MSDC) 36
  - mémoire interne
    - capacité 26, 83
    - déplacement des images vers la carte mémoire 36
    - formatage 31, 33
    - suppression d'images 32
  - Menu Partage. *Voir* HP Instant

Share  
messages d'erreur 61, 65  
miniatures, affichage sous forme  
de 31, 33  
mise au point  
valeurs possibles 84  
verrouillage de la 20  
MSDC (Mass Storage Device  
Class) 36

**N**  
normes pour l'appareil photo  
85  
numérique, zoom 24

**O**  
OK, bouton 11  
Optimale, qualité d'image 27  
optique, viseur 12  
ordinateur  
connexion à 78  
téléchargement d'images à  
l'aide de la station  
d'accueil 79  
téléchargement d'images sur  
47

**P**  
Partager, bouton 11, 39  
photos au téléobjectif 9  
photos en grand angle 9  
photos rapprochées 9  
Picture Transfer Protocol (PTP)  
35  
piles  
dépannage 53, 55, 61  
gestion 73  
indicateurs du niveau de

charge 29, 73  
insertion 13  
messages 61  
prolongation de leur durée de  
vie 74  
rechargement 74  
types à utiliser 74  
volet du compartiment de piles  
9  
poids de l'appareil 85  
Prévisualisation, mode  
activation/désactivation 11  
utilisation 22  
prises de vue 19  
envoi par e-mail 40, 41  
impression 40, 41  
prévisualisation 22  
prises de 19  
rapprochées 23  
visualisation des photos  
enregistrées 29  
prises de vue *Voir* photos  
problèmes de dépannage 53  
profondeur de couleurs 83  
PTP (Picture Transfer Protocol)  
35

**Q**  
qualité  
mode 26  
modification d'images 26  
Qualité, bouton 10

**R**  
rechargement des piles 74  
réglage des paramètres de  
l'appareil 31  
Relecture, mode

- activation 11
  - menu 31
  - utilisation 29
- résolution *Voir* qualité
- retardateur
  - bouton 10
  - retard 84
  - utilisation 23
  - voyant 9
- rotation des images 31, 32

## S

- sangle 11, 13
- sensibilité ISO 84
- service *Voir* assistance
- Sites Web d'assistance 65
- sous-exposées, images 58
- station d'accueil
  - acquisition 76
  - activation/désactivation 79
  - configuration 77
  - connecteurs 78
  - connexion à l'ordinateur, à des imprimantes et au téléviseur 78
  - impression d'images 80
  - kit d'adaptation 7
  - téléchargement d'images sur un ordinateur 79
- Supérieure, qualité d'image 27
- suppression
  - d'adresses e-mail 42
  - images 32
- suresposées, images 59

## T

- technique, assistance. *Voir* assistance

- téléassistance
  - Etats-Unis 67
  - hors Etats-Unis 68
- Téléchargement d'images 47
- trépied, logement pour 11
- TV
  - connexion de l'appareil photo à 78
  - visualisation d'images à l'aide de la station d'accueil 81
  - visualisation d'un diaporama 50
  - visualisation des images 50

## U

- USB
  - configuration 35
  - connecteur 11, 48, 49
  - périphérique inconnu 63

## V

- verrouillage de la exposition 8, 20
  - mise au point 20
- verrouillée, carte mémoire 62
- Vidéo, bouton 8
- viseur
  - optique 12
  - voyant 12
- visualisation
  - clips vidéo 30
  - d'images sur un téléviseur à l'aide de la station d'accueil 81
  - diaporama sur un téléviseur 50
  - images 21
  - images enregistrées 30

- images sur un téléviseur 50
- miniatures 31
- photos enregistrées 29
- vitesse de l'obturation 84
- volets
  - carte mémoire 14
  - piles 9
- Voyant Retardateur/Vidéo 9
- voyants
  - retardateur 9
  - station d'accueil 78
- viseur 12
- voyants clignotants
  - orange 12, 20
  - rouge 9
  - station d'accueil 78
- vert 12

## **W**

Windows

- envoi des images par e-mail à
  - partir de l'appareil 45
- installation du logiciel 16

## **Y**

yeux rouges, réduction de l'effet  
25

## **Z**

zoom

- numérique 24
- objectif 9
- optique 23

zoom optique 23



[www.hp.com/photosmart](http://www.hp.com/photosmart)

Imprimé à Singapour, 2002



i n v e n t



Q2170-90013