

appareil photo  
numérique

**hp**

photosmart  
série 430

avec  
hp instant  
share



guide de  
l'utilisateur



i n v e n t

# Marques déposées et copyright

© Copyright 2003 Hewlett-Packard Company

Tous droits réservés. La photocopie, la reproduction ou la traduction de tout ou partie de ce document dans une autre langue sans l'autorisation écrite préalable de Hewlett-Packard Company est interdite.

Les informations contenues dans ce document sont sujettes à modification sans préavis. Hewlett-Packard ne pourra être tenu pour responsable d'éventuelles erreurs contenues dans ce document ou de dommages liés à la fourniture, à l'efficacité ou à l'utilisation de ce document.

Microsoft® et Windows® sont des marques déposées aux Etats-Unis par Microsoft Corporation.

Apple®, Macintosh® et Mac® sont des marques déposées d'Apple Computer, Inc.

MultiMediaCard™ est une marque commerciale d'Infineon Technologies AG.

Le logo SD est une marque commerciale.



# Table des matières

## Chapitre 1 :

<b>Mise en route</b> .....	<b>7</b>
Composants de l'appareil photo .....	8
Configuration .....	13
Mise en place de la sangle .....	13
Installation des piles .....	13
Installation d'une carte mémoire (en option) .....	14
Mise en marche .....	15
Restauration des paramètres antérieurs ..	15
Sélection de la langue .....	16
Réglage de la date et de l'heure .....	16
Installation du logiciel .....	17
Windows .....	18
Macintosh .....	19
Indications de l'écran d'état .....	19

## Chapitre 2 :

<b>Prises de vue et enregistrement de clips vidéo</b>	<b>21</b>
Prises de vues fixes .....	21
Enregistrement de clips vidéo .....	22
Prévisualisation .....	23
Utilisation du zoom numérique .....	24
Utilisation du flash .....	25
Enregistrement de commentaires sonores .....	26
Modification des modes de capture .....	28
Utilisation du mode retardateur .....	29
Réglages avancés du menu Capture .....	30
Modification de la qualité d'image .....	31
Compensation d'exposition .....	32
Balance des blancs .....	33
Sensibilité ISO .....	35

Couleur .....	36
Configuration .....	37
<b>Chapitre 3 :</b>	
<b>Revisualisation des images et des clips vidéo</b>	<b>39</b>
Utilisation du mode Relecture .....	39
Utilisation du menu Relecture .....	41
Visualisation de miniatures .....	42
Rotation des images .....	43
Suppression d'images .....	44
Enregistrement et suppression de commentaires sonores .....	45
Agrandissement des images .....	46
Configuration .....	47
<b>Chapitre 4 :</b>	
<b>Utilisation de hp instant share</b> .....	<b>49</b>
Utilisation du menu Partage .....	50
Utilisation de hp instant share pour imprimer des photos .....	51
Utilisation de hp instant share pour envoyer des images vers plusieurs destinations .....	52
Ajout de destinations au menu Partage de l'appareil photo .....	52
Sélection des destinations hp instant share pour les images .....	55
Envoi d'images par e-mail via hp instant share .....	56
<b>Chapitre 5 :</b>	
<b>Téléchargement, impression et affichage d'images</b> .....	<b>57</b>
Téléchargement sur un ordinateur .....	57
Impression d'images .....	59
Affichage des images sur un téléviseur .....	62

<b>Chapitre 6 :</b>	
<b>Utilisation du menu Configurer</b>	<b>65</b>
Sons de l'appareil photo	66
Date et heure	66
Configuration USB	67
Configuration TV	68
Langue (Language)	68
Copie des images sur la carte mémoire	69
<b>Chapitre 7 :</b>	
<b>Dépannage et assistance</b>	<b>71</b>
Problèmes et solutions	71
Messages d'erreur affichés par l'appareil photo	81
Messages d'erreur affichés par l'ordinateur	89
Assistance	92
Site Web HP accessibility	92
Site Web HP Photosmart	92
Processus d'assistance	92
Assistance téléphonique aux Etats-Unis	95
Assistance téléphonique en Europe, au Moyen-Orient et en Afrique	95
Autres services d'assistance téléphonique dans le monde	98
<b>Annexe A :</b>	
<b>Piles et accessoires de l'appareil photo</b>	<b>101</b>
Gestion des piles	101
Piles rechargeables	103
Extension de l'autonomie des piles	104
Economie d'énergie	104
Achat d'accessoires pour l'appareil photo	105
<b>Annexe B :</b>	
<b>Caractéristiques techniques</b>	<b>108</b>



# Chapitre 1 :

## Mise en route

Félicitations pour l'achat de cet appareil photo numérique ! Il possède de nombreuses caractéristiques vous permettant d'améliorer vos capacités photographiques, notamment **HP Instant Share™**, la possibilité d'imprimer directement, des commandes manuelles et automatiques, un système d'aide intégré à l'appareil et une station d'accueil en option.

Grâce à **HP Instant Share**, vous pouvez facilement sélectionner sur votre appareil photo des images qui seront automatiquement imprimées ou envoyées par courrier électronique lors de la prochaine connexion de celui-ci à votre ordinateur ou à votre imprimante. Ainsi, vous pouvez transmettre vos clichés à vos amis et à votre famille en toute simplicité, sans les encombrer de pièces jointes volumineuses et compliquées à gérer. Vous avez également la possibilité d'imprimer directement avec une imprimante HP Photosmart ou une autre imprimante HP sans jamais vous connecter à un ordinateur. Quel moyen extraordinaire de faire profiter vos proches des instants précieux que vous capturez !

Pour améliorer encore votre pratique de la photographie, vous pouvez acheter une station d'accueil HP Photosmart 8886. Celle-ci vous permet de télécharger facilement vos photos sur un ordinateur, de les envoyer vers une imprimante ou un téléviseur et de recharger les piles de l'appareil photo. Elle constitue en outre un rangement pratique pour votre appareil.

**REMARQUE** L'appareil photo est livré avec un kit d'adaptation. Ne le jetez surtout pas ; il vous permettra d'utiliser votre appareil photo avec la station d'accueil HP 8886.



Reportez-vous au manuel fourni avec la station d'accueil pour obtenir des instructions sur la manière de fixer le kit d'adaptation dessus.





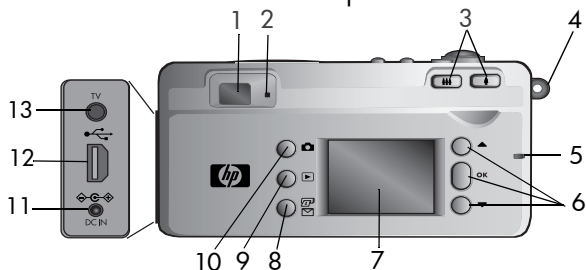



## Composants de l'appareil photo

**REMARQUE** Reportez-vous aux pages mentionnées entre parenthèses après les noms des différentes pièces pour accéder aux informations correspondantes.



N°	Désignation	Description
1	Viseur optique (page 21)	Permet de cadrer le sujet de votre photo ou clip vidéo.
2	Voyant lumineux du viseur	<ul style="list-style-type: none"> <li>● <b>Rouge</b> : enregistrement vidéo en cours.</li> <li>● <b>Rouge clignotant</b> : le retardateur effectue le compte à rebours, le flash est en cours de chargement, l'image est en cours de traitement ou il y a une erreur (voir si un message s'affiche à l'écran).</li> </ul>



N°	Désignation	Description
3	 Bouton Zoom arrière et  bouton Zoom avant (page 24)	Commande le zoom numérique.
4	Attache sangle (page 13)	Permet d'attacher une sangle.
5	Voyant Mémoire/USB (page 15)	<ul style="list-style-type: none"> <li>● <b>Vert</b> : l'appareil est allumé ou le câble USB est branché.</li> <li>● <b>Vert clignotant</b> : l'appareil photo exécute l'une des opérations suivantes : démarrage, chargement des piles, envoi/réception USB, lecture ou écriture de la carte mémoire.</li> </ul>
6	Boutons fléchés   et bouton OK (page 30, 41)	<ul style="list-style-type: none"> <li>●   : permettent de naviguer entre les menus et les photos sur l'écran de l'appareil.</li> <li>● <b>OK</b> : permet d'afficher les menus <b>Capture</b>, <b>Relecture</b> et <b>Configurer</b> et de sélectionner des options de menu.</li> </ul>
7	Ecran (page 23, 39)	Permet de cadrer des photos et des clips vidéo à l'aide du mode <b>Prévisualisation</b> , et de les visualiser par la suite en mode <b>Relecture</b> . Permet également d'afficher tous les menus.
8	 /  Bouton Partager (page 49)	Active et désactive le menu <b>Partager</b> à l'écran.
9	 Bouton Lecture (page 39)	Active et désactive la <b>Lecture</b> à l'écran.

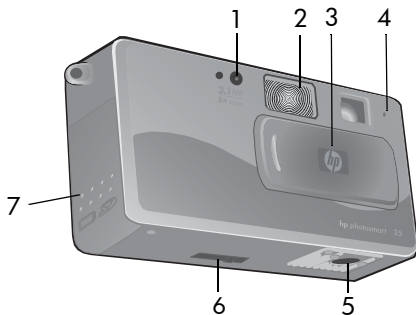

N°	Désignation	Description
10	 Bouton <b>Prévisualisation</b> (page 23)	Active et désactive le mode <b>Prévisualisation</b> à l'écran.
11	Connecteur pour adaptateur secteur (page 105)	Permet la connexion d'un adaptateur secteur HP C8912 disponible en option.
12	Connecteur USB (pages 57, 59)	Permet la connexion à un ordinateur ou à une imprimante via un câble USB.
13	Connecteur TV (page 62)	Permet de connecter un câble audio/vidéo (en option) à un téléviseur.

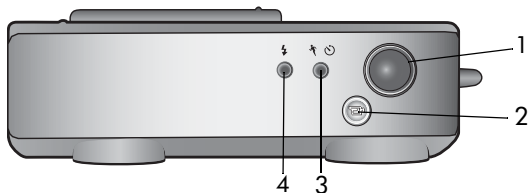

N°	Désignation	Description
1	Voyant du retardateur ou d'enregistrement de clip vidéo (page 22, 29)	<ul style="list-style-type: none"> <li>● <b>Rouge</b> : enregistrement vidéo en cours.</li> <li>● <b>Rouge clignotant</b> : le <b>retardateur</b> est activé.</li> </ul>
2	Flash (page 25)	Renforce l'éclairage pour améliorer la qualité de la photo.

N°	Désignation	Description
3	Cache de l'objectif/ interrupteur d'alimentation (page 15)	Protège l'objectif de la poussière et permet d'allumer et d'éteindre l'appareil.
4	Microphone (pages 26, 45)	Permet d'effectuer des enregistrements audio.
5	Logement pour trépied	Permet d'installer l'appareil photo sur un trépied.
6	Connecteur de la station d'accueil de l'appareil photo (page 105)	Permet d'établir une connexion à la station d'accueil HP 8886 disponible en option.
7	Volet du compartiment des piles/de la carte mémoire (page 13)	Permet d'accéder au compartiment des piles et de la carte mémoire pour insérer ou retirer celle(s)-ci.



N°	Désignation	Description
1	<b>Déclencheur</b> (page 21)	Permet de prendre une photo. Enclenchez-le à fond pour prendre une photo. Une fois la photo prise, maintenez-le enfoncé pour enregistrer du son.
2	 <b>Bouton Vidéo</b> (page 22)	Permet d'enregistrer un clip vidéo ; appuyez une fois sur le bouton pour lancer ou arrêter l'enregistrement.
3	 <b>Bouton Mode</b> (page 28)	Permet de sélectionner le mode de capture : <b>Retardateur</b> , <b>Action</b> ou <b>Normal</b> .
4	 <b>Bouton Flash</b> (page 25)	Permet d'utiliser un flash.

# Configuration

## Mise en place de la sangle

Fixez la sangle à l'attache située sur le côté de l'appareil.

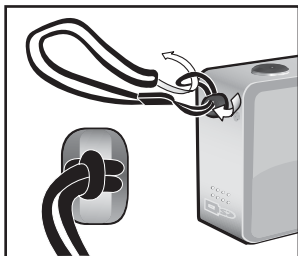

## Installation des piles

- 1 Ouvrez le volet du compartiment des piles/de la carte mémoire situé sur le côté de l'appareil photo.
- 2 Insérez les piles conformément au schéma figurant à l'intérieur du volet.
- 3 Fermez le volet du compartiment des piles/de la carte mémoire.

**REMARQUE** Pour plus d'informations sur le type de piles à utiliser, reportez-vous à la section **Gestion des piles** à la page 101.



**REMARQUE** Si vous disposez de piles rechargeables, vous pouvez utiliser la station d'accueil HP Photosmart 8886 ou l'adaptateur secteur HP, proposés en option, pour recharger les piles alors qu'elles se trouvent dans l'appareil. Pour plus d'informations sur ces accessoires disponibles en option, reportez-vous à la section **Achat d'accessoires pour l'appareil photo** à la page 105.

## Installation d'une carte mémoire (en option)

Votre appareil photo dispose d'une mémoire interne de 16 Mo permettant de stocker des images et des clips vidéo. Cependant, vous pouvez aussi stocker vos images et clips vidéo sur une carte mémoire (vendue séparément). Pour plus d'informations sur les cartes mémoire prises en charge par votre appareil photo, reportez-vous à la section **Achat d'accessoires pour l'appareil photo** à la page 105.

**REMARQUE** Lorsqu'une carte mémoire est installée dans votre appareil, les images et clips vidéo sont stockés uniquement sur la carte mémoire. La mémoire interne de l'appareil n'est pas utilisée lorsqu'une carte mémoire est installée.

- 1 Eteignez l'appareil puis retournez-le ; ouvrez le volet du compartiment des piles/de la carte mémoire, situé sur le côté de l'appareil.
- 2 Insérez la carte mémoire en vous assurant qu'elle se met bien en place.

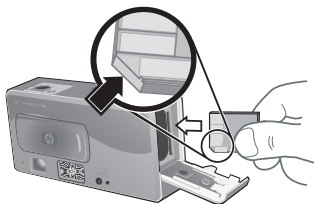

**3** Fermez le volet du compartiment des piles/de la carte mémoire.

Pour enlever la carte mémoire, éteignez l'appareil photo et ouvrez le volet du compartiment de la carte mémoire, puis poussez la carte mémoire vers l'intérieur ; elle s'extraira alors du compartiment.

## Mise en marche

Pour allumer l'appareil photo, faites glisser le cache de l'objectif/interrupteur d'alimentation de sorte que l'objectif soit visible. Le voyant Mémoire/USB clignote pendant que l'appareil s'allume et l'écran passe en mode Prévisualisation lorsque l'appareil est prêt.

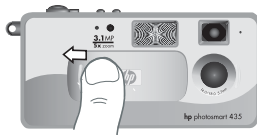

## Restauration des paramètres antérieurs

Si vous modifiez les paramètres de l'appareil, certains resteront configurés alors que d'autres reprendront leur valeur par défaut lorsque vous éteindrez l'appareil. Pour obtenir une liste complète des paramètres et connaître la manière dont ils fonctionnent, reportez-vous à la section **Paramètres de l'appareil photo par défaut et mémorisés** à la page 111.

Pour allumer l'appareil photo et activer tous les paramètres qui étaient en vigueur lors de la dernière mise hors tension de l'appareil, maintenez le bouton **OK** enfoncé pendant l'allumage de l'appareil.

## Sélection de la langue

La première fois que vous allumez l'appareil photo, l'écran ci-dessous apparaît. Vous êtes invité à sélectionner la langue de votre choix.

- 1 Sélectionnez la langue à l'aide des boutons ▲ ▼.
- 2 Appuyez sur le bouton OK pour activer la langue sélectionnée.



**REMARQUE** Si vous souhaitez modifier ce paramètre ultérieurement, vous pouvez le faire dans le menu **Configurer**. Reportez-vous au **Chapitre 6 : Utilisation du menu Configurer** à la page 65.

## Réglage de la date et de l'heure

L'appareil photo est doté d'une horloge permettant d'enregistrer la date et l'heure de chaque prise de vue. L'heure et la date n'apparaissent pas sur l'image elle-même, mais sont enregistrées dans les propriétés de l'image, auxquelles vous pouvez accéder lorsque vous visualisez l'image sur un ordinateur.

La première fois que vous allumez l'appareil photo, l'écran ci-dessous apparaît une fois que vous avez sélectionné la langue de votre choix.

- 1 Appuyez sur OK jusqu'à ce que le format de date de votre choix apparaisse, puis appuyez sur le bouton ▼ pour mettre la date en surbrillance.





- 2 Appuyez sur **OK** pour sélectionner la première valeur, puis utilisez les boutons ▲ ▼ pour la modifier. Appuyez sur **OK** pour confirmer. Modifiez les autres valeurs en procédant de même (M = mois, J = Jour, A = Année).
- 3 Appuyez sur le bouton ▼ pour mettre le format de l'heure en surbrillance, puis appuyez sur **OK** pour le modifier.
- 4 Appuyez sur le bouton ▼ pour mettre l'heure en surbrillance. Définissez les valeurs de la même manière que pour la date à l'étape 2.
- 5 Une fois la date et l'heure réglées, appuyez sur le bouton ▼ pour mettre l'option **Quitter** en surbrillance, puis appuyez sur **OK**.

**REMARQUE** Si vous souhaitez modifier ce paramètre ultérieurement, vous pouvez le faire dans le menu **Configurer**. Reportez-vous au **Chapitre 6 : Utilisation du menu Configurer** à la page 65.

## Installation du logiciel

Le logiciel de l'appareil photo vous permet de télécharger les images depuis l'appareil photo, de les visualiser, les imprimer et les envoyer par courrier électronique. Il vous offre en outre la possibilité de configurer le menu **Partage** de l'appareil photo.

Pour plus d'informations sur la configuration du menu **Partage** de l'appareil photo, reportez-vous au **Chapitre 4 : Utilisation de hp instant share** à la page 49. Pour obtenir des informations sur la connexion de l'appareil photo à un ordinateur ou une imprimante, reportez-vous au **Chapitre 5 : Téléchargement, impression et affichage d'images** à la page 57.

**REMARQUE** Une copie de ce Guide de l'utilisateur est disponible sur le CD du logiciel Photo et imagerie HP. Recherchez dans le répertoire `\docs\Readme` du CD le guide correspondant à votre langue.

## Windows

**REMARQUE** Pour que le composant **HP Instant Share** du logiciel Photo et imagerie HP fonctionne correctement sur votre ordinateur Windows, vous devez avoir installé au minimum Internet Explorer 5.01 sous Windows 2000 ou XP, ou Internet Explorer 5.01 Service Pack 2 sous Windows 98, 98 SE ou Me.

- 1 Fermez tous les programmes et désactivez temporairement le logiciel antivirus installé sur votre ordinateur.
- 2 Insérez le CD-ROM du logiciel Photo et imagerie HP dans le lecteur de votre ordinateur. La fenêtre d'installation s'affiche automatiquement.

**REMARQUE** Si la fenêtre d'installation ne s'affiche pas, cliquez sur **Démarrer**, puis sur **Exécuter**. Tapez `X:\Setup.exe`, où X correspond à la lettre de votre lecteur de CD-ROM.

- 3 Cliquez sur **Suivant** et installez le logiciel à l'aide des instructions qui s'affichent à l'écran.

Votre CD Windows peut également inclure des logiciels gratuits d'autres fabricants. Pour installer un logiciel gratuit, procédez comme suit :

- 1 Cliquez sur **Démarrer**, **Exécuter**, puis, dans la zone **Ouvrir**, tapez `X:\Bonus\setup.exe` (le X correspond à la lettre désignant votre lecteur de CD-ROM).
- 2 Cliquez sur **OK** et suivez les instructions qui s'affichent à l'écran pour installer le logiciel gratuit.

## Macintosh



- 1 Fermez tous les programmes et désactivez temporairement le logiciel antivirus installé sur votre ordinateur.
- 2 Insérez le CD-ROM du logiciel Photo et imagerie HP dans le lecteur de votre ordinateur.
- 3 Cliquez deux fois sur l'icône du CD située sur le bureau.
- 4 Cliquez deux fois sur l'icône d'installation et suivez les instructions qui s'affichent à l'écran pour installer le logiciel.

**REMARQUE** Pour pouvoir télécharger les images depuis l'appareil photo sur un ordinateur Macintosh, vous devez redéfinir le paramètre **Configuration USB** sur **Lecteur de disque** dans le menu **Config** de l'appareil photo. Reportez-vous au **Chapitre 6 : Utilisation du menu Configurer** à la page 65, puis à la section **Configuration USB** à la page 67.

Votre CD Macintosh peut également inclure des logiciels gratuits d'autres fabricants. Pour installer un logiciel gratuit, procédez comme suit :

- 1 Cliquez deux fois sur l'icône du dossier **Bonus**.
- 2 Cliquez deux fois sur l'icône du programme d'installation du logiciel gratuit.
- 3 Suivez les instructions qui s'affichent à l'écran pour installer le logiciel.

## Indications de l'écran d'état

L'écran d'état s'affiche pendant plusieurs secondes à chaque fois que vous appuyez sur le bouton **Flash**  ou sur le bouton **Mode**  . Reportez-vous aux sections **Utilisation du flash** à la page 25 et **Modification des modes de capture** à la page 28.

L'écran d'état affiche principalement le paramètre **Qualité de l'image** sélectionné, le nombre de photos restantes, le niveau des piles (ou la présence de l'adaptateur secteur), le mode flash sélectionné et le réglage actuel du mode de capture (**Retardateur**, **Action** ou **Normal**).



Vous trouverez ci-après la liste des icônes que vous pourrez apercevoir sur l'écran d'état et leur signification.

icône	Signification
★★★	Sélection de la qualité d'image
A⚡	Le mode <b>Flash auto</b> est activé
👁️	La fonction de <b>réduction d'effet yeux rouges</b> est activée
⚡	Le flash est en mode <b>Flash activé</b>
🚫⚡	Le flash est en mode <b>Flash désactivé</b>
📷⚡	Le mode <b>Nuit</b> du flash est activé
8888	Nombre d'images fixes restantes
🔌	L'adaptateur secteur alimente l'appareil photo
🔋	Niveau des piles
🏃	Le mode <b>Action</b> est activé
🕒	Le mode <b>Retardateur</b> est activé

# Chapitre 2 : Prises de vue et enregistrement de clips vidéo

## Prises de vues fixes

Vous pouvez prendre une photo à tout moment lorsque l'appareil est allumé, quelle que soit la nature de l'affichage.

- 1 Cadrez le sujet de votre photo dans le viseur.
- 2 Appuyez à fond sur le déclencheur pour prendre la photo. L'image apparaît alors pendant quelques secondes sur l'écran pendant l'affichage instantané. A cet instant, la photo est enregistrée dans la mémoire, sauf si vous choisissez de la supprimer à l'aide du bouton OK.



Dans l'étape 2 ci-dessus, le voyant du viseur peut se mettre à clignoter. Pour de plus amples explications, consultez la description du voyant du viseur à la page 8.

**REMARQUE** Le voyant Mémoire/USB clignote pendant que l'appareil enregistre des images dans la mémoire interne ou sur la carte mémoire ; il se peut que l'appareil ne réagisse pas si vous appuyez sur l'un des boutons pendant cette opération. N'enlevez pas la carte mémoire lorsque le voyant clignote, car cela pourrait endommager la carte.

# Enregistrement de clips vidéo

**1** Cadrez le sujet de votre clip vidéo dans le viseur.

**2** Appuyez sur le bouton Vidéo

 et relâchez-le pour

commencer l'enregistrement. Le

voyant rouge du viseur et le voyant Vidéo/Retardateur

s'allument. Une icône vidéo  et un compteur de la

durée restante s'affichent dans la partie supérieure de

l'écran.

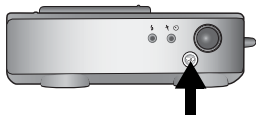

**REMARQUE** Si le mode Retardateur est activé (voir

Utilisation du mode retardateur à la page 29), l'appareil

photo commencera à enregistrer 10 secondes après que

vous avez appuyé sur le bouton .

**3** Pour arrêter l'enregistrement, appuyez de nouveau sur le bouton .

La durée d'un clip vidéo n'est limitée que par la quantité de mémoire disponible. L'appareil photo calcule la durée restante

(mm:ss) en fonction de la quantité de mémoire disponible

(mémoire interne ou carte mémoire). La vidéo se termine

lorsque la durée restante est à zéro ou si vous appuyez à

nouveau sur le bouton .

Une fois l'enregistrement terminé, la première image du clip vidéo reste à l'écran, dans l'affichage instantané. A cet instant, le clip vidéo est enregistré dans la mémoire, sauf si vous choisissez de le supprimer à l'aide du bouton OK.

**REMARQUE** L'environnement sonore est automatiquement enregistré avec les clips vidéos.





# Prévisualisation

Vous pouvez utiliser l'écran comme viseur pour avoir une idée plus précise de la photo ou du clip vidéo que vous allez obtenir. Cette fonction est utile pour les prises de vue rapprochées et dans les cas où il est important de cadrer précisément le sujet.

**REMARQUE** L'utilisation de la **prévisualisation** implique une grande consommation d'énergie. Pour économiser les piles, utilisez de préférence le viseur.

Appuyez sur le bouton **Prévisualisation**  pour activer la **prévisualisation**. Le tableau suivant décrit les informations affichées sur l'écran de **prévisualisation** lorsque les paramètres de l'appareil photo sont réglés sur les valeurs par défaut.



N°	Icône	Description
1	★★	Réglage actuel de la qualité d'image. Si vous appuyez sur le bouton <b>Vidéo</b> , l'icône vidéo (  ) apparaît à cet endroit.
2	24	Nombre de photos restantes (dépend de l'espace encore disponible en mémoire). Si vous appuyez sur le bouton <b>Vidéo</b> , la durée restante pour l'enregistrement d'un clip vidéo s'affiche ici.
3	A 	L'icône flash <b>Auto</b> clignote lorsque le flash est en charge.
4	 ou 	<ul style="list-style-type: none"><li>● Niveau des piles (l'icône qui apparaît dépend de l'état des piles de votre appareil photo).</li><li>● L'appareil utilise l'alimentation secteur lorsque vous servez de l'adaptateur secteur HP ou de la station d'accueil HP 8886.</li></ul>

**REMARQUE** Si vous modifiez d'autres paramètres de l'appareil photo, les icônes correspondantes s'affichent également dans les parties supérieure et inférieure sur l'écran de **prévisualisation**. Pour plus d'informations, reportez-vous à la section **Réglages avancés du menu Capture** à la page 30.

## Utilisation du zoom numérique

**REMARQUE** Le zoom numérique ne fonctionne pas pendant l'enregistrement de clips vidéo.

Avec le zoom numérique, l'appareil recadre la photo, puis agrandit l'image afin de faire paraître le sujet de la photo plus proche.

**REMARQUE** Le modèle HP 433 dispose d'un zoom numérique 3x et le modèle HP 435 d'un zoom numérique 5x.

**1** Appuyez sur le bouton **Zoom avant**  et maintenez-le enfoncé jusqu'à ce que l'image affichée à l'écran atteigne la dimension souhaitée. L'image apparaît plus grande à l'écran. La mesure du zoom numérique apparaît en bas de l'écran.



**2** Appuyez sur le **déclencheur** pour prendre la photo.





**REMARQUE** Le zoom numérique réduit la résolution d'une image, de sorte que la photo semble davantage pixelisée que la même photo prise sans zoom numérique. Si vous souhaitez simplement envoyer une image par e-mail ou la publier sur un site Web, cette perte de résolution ne sera pas perceptible, mais pour les cas où il est important que la qualité soit élevée (comme pour l'impression), n'utilisez pas le zoom numérique et essayez de vous rapprocher physiquement de votre sujet.



# Utilisation du flash

**REMARQUE** Le flash ne fonctionne pas pendant l'enregistrement de clips vidéo.

Pour modifier le réglage du flash, appuyez sur le bouton Flash  situé en haut de l'appareil photo jusqu'à ce que le paramètre souhaité s'affiche à l'écran. L'appareil conserve le même réglage de flash jusqu'à une nouvelle modification ou jusqu'à l'extinction de l'appareil.

Icône	Mode	Description
	Auto	L'appareil évalue la luminosité et déclenche le flash si nécessaire. Il s'agit du paramètre par défaut.
	Réduction d'effet yeux rouges	L'appareil mesure la lumière et utilise le flash avec réduction de l'effet yeux rouges si nécessaire.
	Flash activé	L'appareil photo déclenche systématiquement le flash. Si la source lumineuse est située derrière votre sujet, utilisez ce mode pour augmenter l'éclairage face à votre sujet. Cette fonction est également appelée "flash d'appoint".
	Flash désactivé	L'appareil photo ne déclenche pas le flash. Utilisez ce réglage si vous ne souhaitez pas activer le flash (avec les sujets distants, par exemple). Cela peut entraîner un long temps d'exposition, auquel cas il sera nécessaire d'utiliser un trépied.
	Nuit	L'appareil photo déclenche le flash pour éclairer les objets situés au premier plan. Il poursuit ensuite l'exposition comme si le flash ne s'était pas déclenché afin de capturer l'arrière-plan. Ce paramètre fonctionne uniquement pour les photos de sujets immobiles. Stabilisez l'appareil pour éviter les images floues. Pour obtenir des résultats optimaux, utilisez un trépied.

# Enregistrement de commentaires sonores

**REMARQUE** Cette section ne concerne que les images fixes.

En effet, l'environnement sonore est automatiquement enregistré avec les clips vidéo.

Il existe deux manières d'associer un commentaire sonore à une image fixe.



- Enregistrement d'un commentaire sonore pendant la prise de vue (voir les explications dans cette section).
- Ajout ultérieur d'un commentaire sonore à une photo (ou modification du commentaire enregistré lors de la prise de vue). Pour obtenir des détails à ce sujet, reportez-vous à la section **Enregistrement et suppression de commentaires sonores** à la page 45.

- 1** Appuyez sur le **déclencheur** pour prendre la photo (l'enregistrement du commentaire sonore commence automatiquement).
- 2** Maintenez le **déclencheur** enfoncé pour enregistrer le commentaire sonore. Si vous relâchez le **déclencheur** pendant deux secondes au cours de la prise de vue, le commentaire sonore sera supprimé. Si vous maintenez le déclencheur enfoncé, l'enregistrement du commentaire sonore continuera tant qu'il restera de l'espace mémoire disponible. Une icône représentant un micro (🎤) et un compteur de temps écoulé apparaissent au milieu de l'écran au cours de l'enregistrement.
- 3** Pour arrêter l'enregistrement, relâchez le **déclencheur**.

Pour supprimer un commentaire sonore ou en enregistrer un nouveau, utilisez l'option **Enreg. sonore** du menu **Relecture**. Reportez-vous à la section **Utilisation du menu Relecture** à la page 41.



**REMARQUE** Pour écouter les commentaires sonores, vous devez télécharger les images de votre appareil photo sur votre ordinateur, puis utiliser le logiciel Photo et imagerie HP. Vous pouvez également visualiser les images sur votre téléviseur comme un diaporama à partir de votre appareil photo. Reportez-vous au **Chapitre 5 : Téléchargement, impression et affichage d'images** à la page 57.

# Modification des modes de capture



Le bouton **Mode**   situé sur la partie supérieure de l'appareil règle celui-ci sur l'un des trois modes de capture disponibles. A chaque fois que vous appuyez sur ce bouton, l'appareil photo passe au mode de capture suivant. Les différents réglages sont classés dans l'ordre suivant : **Retardateur**, **Action**, **Normal**, et ainsi de suite.



**REMARQUE** Ces réglages n'ont aucune incidence sur l'enregistrement de clips vidéo à moins que cela ne soit spécifié par ailleurs.

A chaque fois que vous changez de mode de capture, une icône représentant le mode de capture activé apparaît à l'écran. Le tableau suivant décrit les différentes icônes.

Icône	Mode	Description
	<b>Retardateur</b>	L'appareil se déclenche 10 secondes après que vous avez appuyé sur le bouton <b>Vidéo</b> ou sur le <b>déclencheur</b> pour enregistrer un clip vidéo ou prendre une photo. Voir <b>Utilisation du mode retardateur</b> à la page 29.
	<b>Action</b>	L'appareil photo se règle sur des vitesses d'obturation et des sensibilités ISO de plus en plus élevées pour immobiliser le sujet.
<b>Aucune</b>	<b>Normal</b>	L'appareil photo sélectionne automatiquement l'ouverture du diaphragme et la vitesse d'obturation. Il s'agit du réglage par défaut lors du premier allumage de l'appareil photo.

## Utilisation du mode retardateur

- 1 Stabilisez l'appareil photo en utilisant un trépied ou en le posant sur une surface stable.
- 2 Appuyez sur le bouton **Mode**   situé sur la partie supérieure de l'appareil jusqu'à ce que l'icône **Retardateur**  apparaisse à l'écran.
- 3 Cadrez votre sujet dans le viseur.
- 4 Selon que vous capturez une image fixe ou enregistrez un clip vidéo, suivez les étapes ci-dessous :

Type de capture	Procédure
Image fixe	<ol style="list-style-type: none"><li>1 Appuyez sur le déclencheur. Un compte à rebours de 10 secondes apparaît à l'écran.</li></ol> <p>Il n'est pas possible d'enregistrer un commentaire sonore lorsque le retardateur est activé ; vous pourrez cependant en ajouter un à l'image ultérieurement (reportez-vous à la section <b>Enregistrement et suppression de commentaires sonores</b> à la page 45).</p>
Clip vidéo	<ol style="list-style-type: none"><li>1 Pour commencer l'enregistrement, appuyez sur le bouton Vidéo  , puis relâchez-le. Un compte à rebours de 10 secondes apparaît à l'écran.</li><li>2 Pour arrêter l'enregistrement, appuyez de nouveau sur le bouton Vidéo  .</li></ol>

**REMARQUE** Le voyant Vidéo/Retardateur, situé sur le devant de l'appareil, clignote avant la prise de vue ou l'enregistrement du clip vidéo.

# Réglages avancés du menu Capture

Le menu **Capture** vous permet de régler différents paramètres de l'appareil photo qui affectent la qualité des images et des clips vidéo que vous capturez. A partir de ce menu, vous pouvez également accéder au menu **Configurer**, lequel vous permet de paramétrer un ensemble de préférences sur l'appareil photo.

Pour utiliser le menu **Capture**, procédez comme suit :

1 Appuyez sur le bouton **Prévisualisation** pour activer la prévisualisation, puis appuyez sur **OK**.

2 Utilisez les boutons ▲ ▼ pour faire défiler les options du menu **Capture**.

3 Appuyez sur le bouton **OK** pour sélectionner une option en surbrillance et afficher son sous-menu.

4 Dans un sous-menu, utilisez les boutons ▲ ▼, puis le bouton **OK** pour modifier le réglage du menu **Capture**.

5 Pour quitter le menu **Capture**, mettez en surbrillance l'option **QUIT. MENU CAPTUR.** et appuyez sur le bouton **OK**.

Tous les réglages du menu **Capture** sont expliqués en détail dans les pages suivantes.



# Modification de la qualité d'image

La qualité d'image influe sur les paramètres de résolution et de compression qui seront utilisés pour capturer les images. Si la valeur de ce réglage est élevée, les détails des images seront d'autant plus visibles ; la taille du fichier correspondant sera cependant plus importante, de sorte que le nombre de photos stockées dans la mémoire interne ou sur la carte mémoire sera moindre .

- 1 Dans le menu **Capture**, sélectionnez **Qualité de l'image**.
- 2 Dans le menu **Qualité de l'image**, utilisez les boutons ▲ ▼ pour mettre en surbrillance l'un des réglages de la qualité. Le nombre de **Photos restantes** est affiché en bas de l'écran ; il vous permet de voir comment le nombre de photos restantes est affecté par le réglage de la qualité d'image.
- 3 Appuyez sur **OK** pour enregistrer le réglage et revenir en prévisualisation.



Le tableau suivant décrit les différents réglages de la qualité.

Mode	Icône	Description et capacité
Bonne	★	Niveau de qualité le plus économique en mémoire, idéal pour les images destinées à être envoyées par courrier électronique ou publiées sur Internet.
Supérieure	★★	Ce paramètre produit des images de grande qualité et requiert moins de mémoire que le paramètre <b>Optimale</b> . Il est recommandé pour imprimer des images de 20 x 25 cm maximum. Il s'agit du réglage par défaut.
Optimale	★★★	Ce réglage produit la meilleure qualité d'image, mais c'est aussi celui qui utilise le plus de mémoire. Il est recommandé si vous envisagez d'agrandir les images ou de les imprimer dans un format supérieur à 20 x 25 cm.

## Compensation d'exposition

Dans des conditions d'éclairage difficiles, vous pouvez utiliser la **compensation d'exposition** pour remplacer le réglage automatique de l'exposition utilisé par l'appareil photo.

La **compensation d'exposition** est utile pour des scènes rétro-éclairées impliquant une personne, ou pour des scènes contenant des objets clairs (par exemple, une maison blanche dans la neige) ou plusieurs objets sombres (par exemple, un chat noir sur un arrière-plan sombre). Si la compensation d'exposition n'est pas activée, les scènes contenant plusieurs objets clairs ou sombres risquent d'apparaître en gris. Si la scène contient plusieurs objets clairs, définissez la compensation d'exposition sur une valeur positive afin d'obtenir une photo plus claire. Si la scène contient plusieurs objets sombres, diminuez la valeur de la compensation d'exposition afin d'assombrir la scène.



- 1 Dans le menu **Capture**, sélectionnez **Compens. Exposition**.
- 2 Dans le menu **Compens. Exposition**, utilisez les boutons ▲ ▼ pour modifier le réglage de la compensation d'exposition entre -2,0 et +2,0 par incréments de 0,5. Le nouveau réglage est appliqué sur l'écran de **prévisualisation** derrière le menu, afin de vous donner un aperçu de l'effet de ce réglage sur la photo.
- 3 Appuyez sur **OK** pour enregistrer le réglage et revenir au menu **Prévisualisation**.



Si ce réglage est différent du réglage par défaut 0 (zéro), la valeur s'affiche en haut de l'écran de **prévisualisation**.

Le nouveau réglage reste actif jusqu'à une nouvelle modification ou jusqu'à l'extinction de l'appareil photo.





## Balance des blancs

Des couleurs différentes sont projetées en fonction des conditions d'éclairage. Par exemple, la lumière du soleil est plus bleue alors que l'éclairage artificiel au tungstène est plus jaune. Pour les scènes comportant une couleur prédominante, il peut s'avérer nécessaire de régler la balance des blancs pour que l'appareil photo restitue les couleurs de manière plus précise et que les blancs apparaissent bien blancs sur la photo finale. Vous pouvez également régler la balance des blancs pour créer certains effets. Les réglages **Soleil** ou **Tungstène** pourront donner des tons plus chauds à la photo et le réglage **Ombre** confèrera une teinte plus orangée à une photo de coucher de soleil.

- 1 Dans le menu **Capture**, sélectionnez **Balance des blancs**.
- 2 Dans le menu **Balance des blancs**, utilisez les boutons ▲ ▼ pour sélectionner un réglage. Le nouveau réglage est appliqué sur l'écran de **prévisualisation** derrière le menu, afin de vous donner un aperçu de l'effet de ce réglage sur la photo.
- 3 Appuyez sur **OK** pour enregistrer le réglage et revenir au menu **Prévisualisation**.



Vous trouverez de plus amples détails sur les réglages dans le tableau ci-dessous.

Icône	Mode	Description
Aucune	Auto	L'appareil photo identifie et corrige automatiquement l'éclairage de la scène. Il s'agit du réglage par défaut : la balance des blancs revient sur <b>Auto</b> lorsque vous éteignez l'appareil photo.
	Soleil	L'appareil photo équilibre les couleurs en considérant que la photo est prise en extérieur, par temps ensoleillé ou clair.
	Ombre	L'appareil photo équilibre les couleurs en considérant que la photo est prise à l'extérieur, dans l'ombre, la pénombre ou par temps nuageux et sombre.
	Tungstène	L'appareil photo équilibre les couleurs en considérant que la photo est prise sous un éclairage incandescent ou halogène (les plus courants).
	Fluorescente	L'appareil photo équilibre les couleurs en considérant que la photo est prise sous un éclairage fluorescent.

Si ce réglage est différent du réglage par défaut **Auto**, l'icône du réglage (voir tableau ci-dessus) s'affiche en haut de l'écran de **prévisualisation**.

Le nouveau réglage reste actif jusqu'à une nouvelle modification ou jusqu'à l'extinction de l'appareil photo.

## Sensibilité ISO

Le paramètre **Sensibilité ISO** règle la sensibilité de l'appareil photo à la lumière. Le mode **Auto** est celui qui donne le meilleur résultat.

**REMARQUE** Lorsque l'appareil est en mode **Action**, la sensibilité ISO est toujours réglée sur **Auto** et l'option ISO du menu **Capture** apparaît en grisé.

Avec des sensibilités ISO plus basses, vous pourrez capturer des images associant qualité optimale et faible quantité de bruit ou de grain. Si vous prenez une photo dans des conditions d'éclairage faible, sans flash et avec une sensibilité ISO 100, vous devrez peut-être utiliser un trépied.

Les sensibilités ISO élevées permettent des vitesses d'obturation plus grandes ; elles peuvent donc être utilisées pour des prises de vue dans des zones sombres, sans flash, ou lorsque vous voulez immobiliser le sujet en cas de prises de vue d'un sujet en mouvement rapide. Les sensibilités ISO élevées produisent des photos présentant plus de grain et donc une qualité moindre.

- 1 Dans le menu **Capture**, sélectionnez **Sensibilité ISO**.
- 2 Dans le menu **Sensibilité ISO**, utilisez les boutons ▲ ▼ pour sélectionner un réglage.
- 3 Appuyez sur **OK** pour enregistrer le réglage et revenir au menu **Prévisualisation**.



Si ce réglage est différent du réglage par défaut **Auto**, la valeur du réglage s'affiche en haut de l'écran de **prévisualisation**.

Le nouveau réglage reste actif jusqu'à une nouvelle modification ou jusqu'à l'extinction de l'appareil photo.

## Couleur

Ce réglage détermine si les photos seront prises en pleines couleurs ou en noir et blanc.

- 1 Dans le menu **Capture**, sélectionnez **Couleur**.
- 2 Dans le menu **Couleur**, utilisez les boutons ▲ ▼ pour sélectionner un réglage.
- 3 Appuyez sur **OK** pour enregistrer le réglage et revenir au menu **Prévisualisation**.



**REMARQUE** Après avoir pris une photo en utilisant le réglage **Noir et blanc**, vous ne pourrez plus régler l'image sur **Pleines couleurs** par la suite.

Par défaut, le réglage de la **couleur** est **Pleines couleurs**. Le réglage de la **couleur** revient sur **Pleines couleurs** lorsque vous éteignez l'appareil photo.

## Configuration

Si vous sélectionnez cette option du menu **Capture**, le menu **Configurer** s'affiche. Pour obtenir plus d'informations sur l'utilisation du menu **Configurer**, reportez-vous au **Chapitre 6 : Utilisation du menu Configurer** à la page 65.











# Chapitre 3 :

## Revisualisation des images et des clips vidéo

Pour revisualiser des images et des clips vidéo sur votre appareil photo, utilisez la fonction **Relecture**. Le menu **Relecture** vous permet par ailleurs de supprimer des images ou des clips vidéo, de pivoter ou d'agrandir des images fixes, et d'ajouter, de modifier ou de supprimer des commentaires sonores.

### Utilisation du mode Relecture

- 1 Pour activer le mode **Relecture** , appuyez sur le bouton **Lecture**. La dernière photo prise/visualisée ou le dernier clip vidéo enregistré/visualisé s'affiche à l'écran.
- 2 Utilisez les boutons   pour parcourir vos photos et vos clips vidéo. Maintenez les boutons   enfoncés pour parcourir vos photos ou clips vidéo automatiquement.
  - Les clips vidéo sont lus automatiquement après quelques secondes. Pour effectuer une nouvelle lecture du clip vidéo, appuyez sur le bouton . Lorsque vous appuyez sur le bouton  avant, après ou pendant la lecture du clip vidéo, l'image suivante s'affiche à l'écran.
- 3 Pour éteindre l'écran après avoir revisualisé vos photos et vos clips vidéo, appuyez à nouveau sur le bouton **Lecture** .





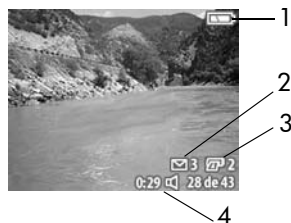

En mode **Relecture**, des informations sur les photos ou sur les clips vidéo apparaissent également à l'écran. Le tableau suivant spécifie ces informations.



Image fixe



Clip vidéo



N°	Icône	Description
1	 ou 	<ul style="list-style-type: none"> <li>Niveau des piles (l'icône qui apparaît dépend de l'état des piles de votre appareil photo).</li> <li>L'appareil utilise l'alimentation secteur lorsque vous vous servez de l'adaptateur secteur HP ou de la station d'accueil HP 8886.</li> </ul>
2	 3	Indique que cette image a été sélectionnée pour un envoi par e-mail via <b>HP Instant Share</b> (dans cet exemple, l'image a été envoyée vers trois destinations distinctes).
3	 2	Indique que cette image a été sélectionnée pour une impression via <b>HP Instant Share</b> (dans cet exemple, deux impressions de l'image ont été réalisées).
4	0:29 	Indique que cette image est accompagnée d'un commentaire sonore d'une durée de 29 secondes.
5	0:37 	Indique qu'il s'agit d'un clip vidéo d'une durée de 37 secondes.
6	28 de 43	Spécifie le numéro de l'image en cours par rapport au nombre total de prises de vue.





**REMARQUE** Il est possible que d'autres icônes apparaissent à côté des icônes de messagerie  ou d'impression , en fonction des autres destinations qui ont été sélectionnées pour cette image à l'aide de **HP Instant Share**.



# Utilisation du menu Relecture

Le menu **Relecture** vous permet de visualiser les informations relatives aux images, de faire pivoter ou d'agrandir des images fixes, de supprimer des images, et d'ajouter, de modifier ou de supprimer des commentaires sonores. A partir de ce menu, vous pouvez également accéder au menu **Configurer**, lequel vous permet de paramétrer un ensemble de préférences sur l'appareil photo.

Pour utiliser le menu **Relecture**, procédez comme suit :

- 1 Appuyez sur le bouton **Lecture**  pour activer le mode **Relecture**, puis sur les boutons   pour accéder à l'image ou au clip vidéo de votre choix.
- 2 Appuyez sur le bouton **OK** pour afficher le menu **Relecture**.
- 3 Utilisez les boutons   pour mettre en surbrillance les options de menu situées à gauche de l'écran. Pour obtenir un affichage agrandi de l'image que vous revisualisez, l'étiquette de chaque option de menu apparaît uniquement lorsque vous mettez en surbrillance l'option de menu correspondante.



**REMARQUE** Dans le menu **Relecture**, une ligne d'informations supplémentaire apparaît dans l'angle inférieur droit de l'écran. Cette ligne indique la date de la prise de vue, le paramètre de qualité et le zoom numérique utilisés, le cas échéant.

- 4 Pour sélectionner une option de menu mise en surbrillance, appuyez sur **OK**. Chacune des options du menu **Relecture** est étudiée ultérieurement dans cette section.
- 5 Pour quitter le menu **Relecture** et revenir à la visualisation des images en mode **Relecture**, mettez en surbrillance l'option  **QUIT. MENU RELECT.** et appuyez sur **OK**.

## Visualisation de miniatures



Cette option du menu **Relecture** vous permet de visualiser jusqu'à neuf images simultanément ; vous pouvez ainsi accéder rapidement à l'image de votre choix.

- 1 En mode **Relecture**, appuyez sur **OK** pour afficher le menu **Relecture** ; appuyez à nouveau sur **OK** pour sélectionner l'option **Afficher miniatures**.
- 2 Parcourez les images en version miniature à l'aide des boutons ▲ ▼. L'image sélectionnée est encadrée d'une bordure jaune. Les informations relatives à l'image sélectionnée apparaissent en bas de l'écran ; il est ainsi possible de savoir si l'image a été sélectionnée pour **HP Instant Share**, s'il s'agit d'un clip vidéo ou si un commentaire sonore accompagne une image fixe.
- 3 Appuyez sur le bouton **OK** pour afficher l'image ou le clip vidéo sélectionné dans l'écran **Relecture**.



## Rotation des images

**REMARQUE** Cette option est valable pour les images fixes et non pour les clips vidéo.

- 1 En mode **Relecture**, sélectionnez l'image de votre choix, puis appuyez sur **OK** pour afficher le menu **Relecture**.
- 2 Sélectionnez l'option  **Rotation** et appuyez sur **OK**. L'image que vous visualisez en mode **Relecture** pivote automatiquement de 90 degrés dans le sens des aiguilles d'une montre.
- 3 Une fois que l'image a pivoté, vous pouvez à nouveau la faire pivoter dans la direction de votre choix à l'aide des boutons  .
- 4 Lorsque la position de l'image vous convient et que vous êtes prêt à l'enregistrer, appuyez sur **OK**. L'appareil revient au menu **Relecture**.



**REMARQUE** Avant d'appuyer sur le bouton **OK** (étape 4 ci-dessus), vous pouvez annuler la rotation en appuyant sur le bouton **Prévisualisation** ou **Lecture**.

## Suppression d'images

1 En mode **Relecture**, sélectionnez l'image à supprimer, puis appuyez sur **OK** pour afficher le menu **Relecture**.

2 Sélectionnez l'option  **Supprimer** et appuyez sur **OK**.

3 Dans le sous-menu **Supprimer**, utilisez les boutons ▲ ▼ pour mettre en surbrillance l'option de votre choix, puis appuyez sur **OK**. Les options disponibles sont les suivantes :





- **Annuler** : revient au menu **Relecture** sans supprimer d'élément.
- **Cette image** : supprime l'image ou le clip vidéo en cours de visualisation, puis revient au menu **Relecture**.
- **Ttes images en mémoire (sur la carte)** : supprime l'ensemble des images et clips vidéo contenus dans la mémoire interne ou dans la carte mémoire, puis affiche un écran qui vérifie que la mémoire ne contient plus aucune image.
- **Formater mémoire (carte)** : supprime tous les clips vidéo, images et fichiers de la mémoire interne ou de la carte mémoire, puis reformate ces dernières. Un écran vérifiant que la mémoire ne contient plus aucune image s'affiche.
- **Annuler la suppression** : apparaît lorsque vous avez supprimé une image ou un clip vidéo. Cette option vous permet de restaurer le dernier élément supprimé. Elle reste disponible jusqu'à ce qu'une nouvelle photo soit prise, qu'un clip vidéo soit enregistré, qu'une nouvelle suppression soit effectuée, que vous éteigniez l'appareil photo ou que vous le connectiez à votre ordinateur. Elle ne fonctionne pas si vous avez utilisé l'option **Formater mémoire** pour supprimer les images.

**REMARQUE** Un formatage régulier de la mémoire interne ou de la carte mémoire permet de supprimer les fichiers restants, lesquels peuvent engendrer les dysfonctionnements suivants : verrouillage de l'appareil photo, enregistrement lent, endommagement de certaines images.

## Enregistrement et suppression de commentaires sonores

**REMARQUE** Cette option est valable pour les images fixes et non pour les clips vidéo.

Vous pouvez ajouter un commentaire sonore à une image, même si la photo a été prise antérieurement. Si une image contient déjà un commentaire sonore, vous pouvez enregistrer un nouveau commentaire et supprimer le commentaire existant.

- 1 En mode **Relecture**, sélectionnez l'image de votre choix, puis appuyez sur **OK** pour afficher le menu **Relecture**.
- 2 Sélectionnez l'option  **Enreg. Sonore**.
- 3 Si l'image ne contient pas de commentaire sonore, l'enregistrement est effectué immédiatement. L'enregistrement se poursuit jusqu'à ce que vous appuyiez à nouveau sur **OK** ou jusqu'à saturation de la mémoire (selon le cas). Une icône représentant un micro () et un compteur de temps écoulé sont affichés à l'écran tout au long de l'enregistrement.



Si l'image en cours est déjà accompagnée d'un commentaire sonore, l'option  **Enreg. Sonore** vous permet d'accéder à un sous-menu dans lequel vous pouvez effectuer les choix suivants : conservation du commentaire sonore existant, enregistrement d'un nouveau commentaire ou suppression du commentaire existant.

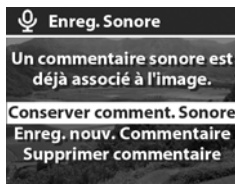



**REMARQUE** Pour écouter les commentaires sonores, vous devez télécharger les images de votre appareil photo sur votre ordinateur, puis utiliser le logiciel Photo et imagerie HP. Vous pouvez également visualiser les images sur votre téléviseur comme un diaporama à partir de votre appareil photo. Reportez-vous au **Chapitre 5 : Téléchargement, impression et affichage d'images** à la page 57.

## Agrandissement des images

**REMARQUE** Cette option est valable pour les images fixes et non pour les clips vidéo.

L'option **Agrandir** vous permet de faire un gros plan de l'image affichée en mode **Relecture**. Elle ne modifie pas définitivement l'image contenue dans l'appareil photo.

- 1 En mode **Relecture**, sélectionnez l'image de votre choix, puis appuyez sur **OK** pour afficher le menu **Relecture**.
- 2 Utilisez le bouton  pour sélectionner l'option **Agrandir** et appuyez sur **OK**. Cette option vous permet d'agrandir l'image en cours en multipliant sa taille par trois.
- 3 Utilisez les boutons   pour vous déplacer vers le haut ou vers le bas dans l'image.

- 4 Pour vous déplacer vers la gauche ou vers la droite, affichez le menu **Agrandir** en appuyant sur **OK**. Mettez en surbrillance l'option de menu **Se dépl. gche/drte**, puis appuyez sur **OK**. Vous pouvez maintenant utiliser les boutons ▲ ▼ pour vous déplacer vers la gauche ou vers la droite dans l'image.



- 5 Pour agrandir une image jusqu'à six fois, affichez le menu **Agrandir** en appuyant sur **OK**, puis sélectionnez l'option 🔍 **Agrandir +**.
- 6 Pour revenir au mode **Relecture**, affichez le menu **Agrandir** en appuyant sur **OK**, puis sélectionnez l'option ↶ **Quit. agrandissement** ou appuyez sur le bouton **Lecture** ▶.

## Configuration

Le menu **Configurer** s'affiche lorsque vous sélectionnez cette option dans le menu **Relecture**. Pour obtenir plus d'informations sur l'utilisation du menu **Configurer**, reportez-vous au **Chapitre 6 : Utilisation du menu Configurer** à la page 65.







# Chapitre 4 :

## Utilisation de hp instant share

Cet appareil photo est doté d'une fonction intéressante appelée **HP Instant Share**. Cette fonction vous permet de sélectionner des images dans l'appareil photo pour qu'elles soient envoyées automatiquement vers diverses destinations la prochaine fois que l'appareil sera connecté à votre ordinateur ou à certaines imprimantes HP.

Directement par l'arrière de l'appareil photo, vous pouvez, par exemple, sélectionner des images à imprimer, puis, lorsque vous connectez l'appareil photo à l'ordinateur ou à l'imprimante, les images sélectionnées s'impriment automatiquement.

Vous pouvez également sélectionner des images dans l'appareil photo pour qu'elles soient envoyées automatiquement vers des adresses e-mail (y compris des listes de diffusion), des albums en ligne et d'autres destinations la prochaine fois que l'appareil sera connecté à l'ordinateur.





Lorsque vous appuyez sur le bouton **HP Instant Share (Partager)**  de l'appareil photo, la dernière vue prise ou la dernière image visualisée s'affiche à l'écran, ainsi que les travaux d'impression ou autres destinations sélectionnées pour cette image. Vous pouvez utiliser les boutons   pour faire défiler les images afin de voir les destinations des autres images enregistrées dans l'appareil photo.

Consultez le site [www.hp.com/go/instantshare](http://www.hp.com/go/instantshare) pour découvrir **HP Instant Share**.

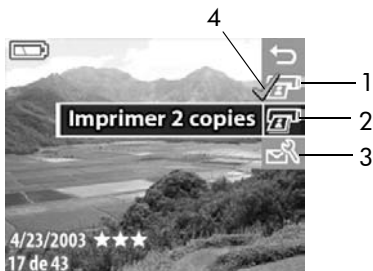

# Utilisation du menu Partage

Lorsque vous appuyez sur le bouton **Partager** , le menu **Partage** s'affiche à l'écran. Le tableau suivant décrit chacune des options du menu **Partage**.







N°	Icône	Description
1		Pour <b>Imprimer 1 copie</b> de l'image en cours lorsque l'appareil photo est connecté à un ordinateur ou à une imprimante. Par défaut, l'image s'imprime au format 10 x 15 cm.
2		Pour <b>Imprimer 2 copies</b> de l'image en cours lorsque l'appareil photo est connecté à un ordinateur ou à une imprimante.
3		<b>Personnaliser menu...</b> vous permet d'ajouter des adresses e-mail et d'autres destinations au menu <b>Partage</b> . Reportez-vous à la section <b>Ajout de destinations au menu Partage de l'appareil photo</b> à la page 52.
4		La marque de sélection indique que la destination a été sélectionnée pour l'image actuellement affichée. Vous pouvez sélectionner plusieurs destinations par image.



# Utilisation de hp instant share pour imprimer des photos

- 1 Appuyez sur le bouton **Lecture**  pour afficher les images sur votre appareil photo, puis utilisez les boutons   pour accéder à une image que vous souhaitez imprimer.

**REMARQUE** Vous ne pouvez pas sélectionner des clips vidéo pour impression.

- 2 Appuyez sur le bouton **Partager**  /  pour activer le menu **Partage**, puis sur les boutons   pour accéder à l'option d'impression de votre choix.
- 3 Appuyez sur **OK** pour sélectionner l'option d'impression ; un symbole  apparaît sur cette dernière. Pour désélectionner une option d'impression, il suffit d'appuyer à nouveau sur **OK**.

**REMARQUE** Lorsque l'appareil photo est connecté à un ordinateur ou à une imprimante, vous pouvez sélectionner les options d'impression **Imprimer 1 copie** et **Imprimer 2 copies** pour imprimer 3 exemplaires d'une image.

- 4 Pour sélectionner une autre image à imprimer, retournez à l'étape 1. Lorsque vous avez sélectionné toutes les images que vous souhaitez imprimer, il vous suffit d'appuyer sur le bouton **Lecture**  ou de sélectionner l'option  **QUIT. MENU PARTAGE**.
- 5 La prochaine fois que vous connecterez l'appareil photo à votre ordinateur ou à une imprimante compatible, les images sélectionnées s'imprimeront automatiquement. Reportez-vous au **Chapitre 5 : Téléchargement, impression et affichage d'images** à la page 57 pour plus d'informations sur la connexion de l'appareil photo à un ordinateur ou à une imprimante.

**REMARQUE** Le menu **Partage** crée un fichier DPOF (Digital Print Order Format) qui contient les options d'impression.



# Utilisation de hp instant share pour envoyer des images vers plusieurs destinations

L'envoi d'images via HP Instant Share de votre appareil photo vers plusieurs destinations se déroule en trois étapes :

- 1 Ajout de destinations (adresses e-mail, albums en ligne, etc.) au menu **Partage** de l'appareil photo (utilisation simultanée de l'ordinateur et de l'appareil photo).
- 2 Sélection des destinations **HP Instant Share** pour les images (à l'aide du menu **Partage** de l'appareil photo).
- 3 Connexion de l'appareil photo à l'ordinateur pour envoyer les images sélectionnées. Votre ordinateur doit disposer d'une connexion Internet pour mener à bien cette étape.

## Ajout de destinations au menu **Partage** de l'appareil photo

**REMARQUE** Vous devez disposer d'une connexion à Internet pour mener à bien cette procédure sur un PC sous Windows.

- 1 Allumez l'appareil photo et appuyez sur le bouton **Partager** / .
- 2 Mettez en surbrillance l'option **Personnaliser menu...**  et appuyez sur le bouton **OK**. Un message apparaît à l'écran, vous invitant à connecter l'appareil photo à votre ordinateur.



**REMARQUE** Si votre ordinateur fonctionne sous Windows XP, lorsque vous connecterez votre appareil photo à l'ordinateur lors de de l'étape suivante, une boîte de dialogue vous invitera à **Sélectionner le programme à exécuter pour cette action**. Fermez cette boîte de dialogue en cliquant simplement sur **Annuler**.

- 3** Connectez l'appareil photo à votre ordinateur à l'aide du câble USB ou de la station d'accueil pour appareil photo HP 8886 disponible en option. Cette opération active l'assistant de configuration du menu Partage de l'appareil photo.
- 4** Dans la première fenêtre de l'assistant qui s'affiche sur l'ordinateur, cliquez sur **Extraire de l'appareil photo**.
- 5** Dans l'écran **Modification du menu Partage** :
  - Sur Macintosh, cliquez sur le bouton **Ajouter...**
  - Sous Windows, assurez-vous que l'option **HP Instant Share E-mail** est visible au-dessus du bouton **Ajouter...**, puis cliquez sur ce dernier.
- 6** Si vous utilisez un :
  - ordinateur Macintosh, ajoutez les adresses e-mail de votre choix. Passez ensuite à l'étape 8.
  - PC sous Windows, vous serez invité à vous connecter au programme HP Passport. HP Passport vous permet de créer un compte sécurisé pour les photos que vous partagez au moyen des services **HP Instant Share**. La première fois que cet écran s'affiche, vous devez vous enregistrer en tant que nouvel utilisateur. Suivez les instructions qui s'affichent à l'écran pour vous inscrire.
- 7** Une fois votre enregistrement effectué, inscrivez-vous au programme HP Passport ; l'écran **HP Instant Share E-mail Setup** s'affiche alors. Dans cet écran, vous pouvez saisir des adresses e-mail individuelles ou des listes de diffusion, puis

spécifier la manière dont elles doivent apparaître dans le menu **Partage** de l'appareil photo. Vous pouvez aussi entrer un sujet et un message qui accompagneront tous les e-mails qui seront envoyés à chaque adresse ou liste de diffusion. Une fois le formulaire rempli, cliquez sur **Suivant**. Dans l'écran de confirmation qui apparaît, cliquez sur **Terminer**.











- 8** Les noms spécifiés pour les nouvelles adresses e-mail ou listes de diffusion doivent maintenant apparaître dans l'écran **Modification du menu Partage** (dans la section **Menu Partage courant**). Pour ajouter des adresses e-mail ou des listes de diffusion au menu **Partage** de l'appareil photo, répétez les étapes 5 à 7 sous Windows ou les étapes 5 et 6 sur Macintosh. Si vous utilisez un PC sous Windows, il n'est pas nécessaire d'ouvrir une nouvelle session dans HP Passport.

**REMARQUE** Vous pouvez configurer jusqu'à 32 destinations de **Partage** (adresses e-mail individuelles ou listes de diffusion) dans le menu **Partage** de l'appareil photo en plus des options **Imprimer 1 copie** et **Imprimer 2 copies**.

- 9** Une fois les destinations de **Partage** ajoutées, cliquez sur **Enregistrer sur l'appareil photo** sur un PC sous Windows ou sur **Suivant** sur un ordinateur Macintosh ; vous pourrez ainsi ajouter les nouvelles adresses ou listes de diffusion au menu **Partage** de l'appareil. Lorsque l'ordinateur confirme que les destinations ont été enregistrées dans votre appareil photo, déconnectez ce dernier de l'ordinateur et appuyez sur le bouton **Partager** /  pour visualiser les nouvelles destinations dans le menu **Partage**.
- 10** Vous êtes maintenant prêt à sélectionner sur l'appareil photo les images à envoyer par e-mail. Pour ce faire, reportez-vous à la section suivante.

## Sélection des destinations hp instant share pour les images

Vous pouvez sélectionner un nombre quelconque de destinations HP Instant Share pour chaque image fixe stockée dans votre appareil photo. Par exemple, il est possible de choisir d'envoyer une image vers 10 adresses e-mail (y compris des listes de diffusion) et un album en ligne. Toutefois, vous ne pouvez pas sélectionner des destinations HP Instant Share pour les clips vidéo.

- 1 Appuyez sur le bouton **Lecture**  pour afficher les images sur votre appareil photo, puis utilisez les boutons   pour accéder à celle de votre choix.
- 2 Appuyez sur le bouton **Partager** /  pour activer le menu **Partage**, puis utilisez les boutons   pour accéder à la destination HP Instant Share de votre choix.
- 3 Appuyez sur **OK** pour sélectionner la destination ; un symbole  apparaît en regard de cette adresse. Vous pouvez sélectionner plusieurs destinations ou options d'impression pour une même image. Pour désélectionner une destination, appuyez à nouveau sur **OK**.
- 4 Pour sélectionner une ou plusieurs destinations pour une autre image, reprenez à partir de l'étape 1. Une fois les destinations HP Instant Share sélectionnées, appuyez sur le bouton **Lecture**  ou sélectionnez  **QUIT. MENU PARTAGE**.
- 5 La prochaine fois que vous connecterez l'appareil photo à l'ordinateur, les images sélectionnées seront envoyées vers leurs destinations HP Instant Share respectives. Reportez-vous au **Chapitre 5 : Téléchargement, impression et affichage d'images** à la page 57 pour plus d'informations sur la connexion de l'appareil photo à un ordinateur ou à une imprimante.

## Envoi d'images par e-mail via hp instant share

Le mode de transmission d'images par e-mail via **HP Instant Share** fonctionne différemment sous Windows et sur Macintosh.

<b>Windows</b>	Les images ne sont pas envoyées en pièces jointes. Au lieu de cela, un message est transmis à chaque adresse e-mail sélectionnée dans le menu <b>Partage</b> . Le message contient des versions miniatures des photos sélectionnées pour cette adresse, ainsi qu'un lien vers une page Web à partir de laquelle le destinataire peut visualiser les photos. A partir de cette page Web, le destinataire peut notamment vous répondre, imprimer les images, les enregistrer sur son ordinateur, les transférer, etc. Cela permet aux destinataires utilisant différents programmes de messagerie électronique de visualiser vos images sans avoir à se préoccuper des pièces jointes.
<b>Macintosh</b>	Les images sont envoyées directement aux destinataires à l'aide de la messagerie par défaut de l'ordinateur.



# Chapitre 5 : Téléchargement, impression et affichage d'images

Une fois que vous avez pris des photos, vous pouvez les télécharger sur un ordinateur, les imprimer directement ou les afficher sur un téléviseur.

## Téléchargement sur un ordinateur

**REMARQUE** Si vous utilisez la station d'accueil pour appareil photo HP 8886 pour effectuer cette tâche, reportez-vous au **Guide d'utilisation de la station d'accueil HP 8886**.

**REMARQUE** Si vous utilisez un ordinateur Macintosh, vous devez en premier lieu régler le paramètre **Configuration USB** sur **Lecteur de disque** dans le menu **Configurer**. Reportez-vous à la section **Configuration USB** à la page 67.

**1** Votre appareil photo est livré avec un câble USB qui permet de le connecter à un ordinateur. Branchez le connecteur le plus grand du câble USB sur l'ordinateur.

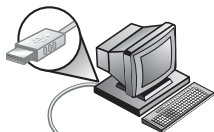

**2** Ouvrez le volet caoutchouté situé sur le côté de l'appareil photo et branchez la petite

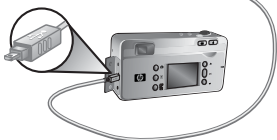

extrémité du câble USB sur le connecteur USB de l'appareil.

**REMARQUE** Si votre ordinateur fonctionne sous Windows XP, lorsque vous connecterez votre appareil photo à l'ordinateur lors de l'étape suivante, une boîte de dialogue vous invitera à **Sélectionner le programme à exécuter pour cette action**. Fermez cette boîte de dialogue en cliquant simplement sur **Annuler**.

**3** Allumez l'appareil photo. Le logiciel HP de téléchargement d'images se lance alors sur votre ordinateur. Si vous avez défini le logiciel pour qu'il télécharge automatiquement les images de l'appareil photo, celles-ci sont automatiquement téléchargées sur l'ordinateur. Sinon, dans la fenêtre **Bienvenue**, cliquez sur **Démarrer le téléchargement**. Si des images de l'appareil photo ont été sélectionnées dans le menu **Partage** pour impression ou envoi par courrier électronique, ces opérations démarrent une fois les images téléchargées sur l'ordinateur.

**4** Lorsque la fenêtre de téléchargement indique **Terminé**, vos images ont été enregistrées et partagées. Vous pouvez alors déconnecter l'appareil photo de l'ordinateur.

**REMARQUE** Pour télécharger les images de l'appareil photo vers un ordinateur non équipé du logiciel Photo et imagerie HP, définissez le paramètre **Configuration USB** sur **Lecteur de disque** dans le menu **Configurer**. Reportez-vous à la section **Configuration USB** à la page 67. Ainsi, l'appareil photo apparaît dans l'ordinateur comme une autre unité de disque et vous pouvez facilement copier les fichiers d'image de l'appareil photo sur le disque dur de l'ordinateur.

**REMARQUE** Si votre appareil est doté d'une carte mémoire, vous pouvez aussi télécharger les images de la carte vers un ordinateur en utilisant un lecteur de carte mémoire ou l'un des logements de carte mémoire présents dans les imprimantes HP Photosmart. Reportez-vous au manuel de votre imprimante HP Photosmart pour connaître la procédure à suivre.

## Impression d'images

**REMARQUE** Si vous utilisez la station d'accueil pour appareil photo HP 8886 pour effectuer cette tâche, reportez-vous au **Guide d'utilisation de la station d'accueil HP 8886**.

Pour imprimer des images téléchargées sur l'ordinateur, vous pouvez utiliser le logiciel Photo et imagerie HP livré avec l'appareil photo.

Vous pouvez également connecter directement l'appareil photo à n'importe quelle imprimante HP Photosmart ou à une autre imprimante HP dotée de ports USB sur le panneau avant, puis imprimer les images sélectionnées dans le menu **Partage** ou toutes les images contenues dans l'appareil photo.

Pour imprimer directement sur une imprimante HP Photosmart ou sur une autre imprimante HP dotée de ports USB sur le panneau avant :

- 1 Allumez l'appareil photo.
- 2 Vérifiez que l'imprimante est sous tension et connectée (aucun voyant ne doit clignoter sur l'imprimante et aucun message d'erreur concernant l'imprimante ne doit s'afficher). Mettez du papier dans l'imprimante si nécessaire.
- 3 Votre appareil photo est livré avec un câble USB qui permet de le connecter directement à une imprimante. Branchez la prise carrée du câble USB sur l'imprimante.
- 4 Ouvrez le volet caoutchouté situé sur le côté de l'appareil photo et branchez la petite extrémité du câble USB sur le connecteur USB de l'appareil.

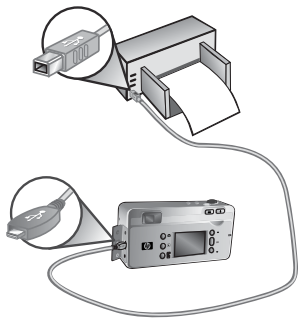

Le menu **Config. impression** s'affiche sur l'appareil photo. Si vous avez déjà sélectionné des images à imprimer à partir du menu **Partage** de l'appareil photo, le nombre d'images sélectionnées sera affiché, comme dans cet exemple. Sinon, **Images : TOUTES** s'affiche.

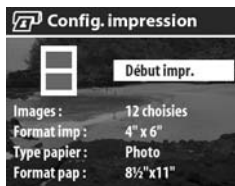

- 5 Réglez les paramètres dans le menu **Config. impression** en utilisant les boutons ▲ ▼ pour mettre en surbrillance une option de menu, et le bouton **OK** pour modifier le paramètre de chaque option.

**REMARQUE** Un aperçu avant impression apparaît dans l'écran **Config. impression**, indiquant la mise en page qui sera utilisée pour l'impression des images. Cet aperçu est mis à jour à mesure que vous modifiez les réglages de **Format imp** et de **Format pap**.

- 6 Appuyez sur le bouton **OK** pour commencer l'impression.

**REMARQUE** Si votre appareil est doté d'une carte mémoire, vous pouvez aussi imprimer les images directement à partir de la carte en insérant cette dernière dans le logement de carte mémoire approprié des imprimantes HP Photosmart. Reportez-vous au manuel de votre imprimante HP Photosmart pour connaître la procédure à suivre.

# Affichage des images sur un téléviseur

Il est facile d'afficher les images enregistrées dans votre appareil sous forme de diaporama, et ce sur la plupart des téléviseurs.

**REMARQUE** Si vous utilisez la station d'accueil pour appareil photo HP 8886 pour effectuer cette tâche, reportez-vous au **Guide d'utilisation de la station d'accueil HP 8886**.

- 1 Pour connecter l'appareil photo directement à un téléviseur, vous devez vous munir d'un câble A/V (Audio/Vidéo). Le câble A/V est inclus dans le kit pour station d'accueil HP 8886, mais il peut également être acheté séparément (reportez-vous à la section **Achat d'accessoires pour l'appareil photo** à la page 105).
- 2 Le signal vidéo envoyé au téléviseur par votre appareil photo est de type NTSC ou PAL. Le format NTSC est utilisé essentiellement en Amérique du Nord et au Japon, alors que le format PAL est d'usage courant en Europe. Ce réglage est automatique lorsque vous définissez la langue de l'appareil photo. Si vous souhaitez changer de format de signal vidéo, modifiez le paramètre **Configuration TV** dans le menu **Configurer**. Reportez-vous à la section **Configuration TV** à la page 68.
- 3 Votre appareil photo sera la source du signal TV (comme dans le cas d'un magnétoscope ou d'un caméscope) ; vous pourrez ainsi régler le téléviseur de sorte qu'il reçoive en entrée le signal d'une source vidéo externe (votre appareil photo) au lieu de l'antenne ou du câble TV. Pour obtenir des instructions à ce sujet, reportez-vous au manuel d'utilisation du téléviseur.

- 4 Allumez l'appareil photo puis branchez le câble A/V sur le connecteur A/V de votre téléviseur et sur le connecteur TV de l'appareil photo.

L'appareil projette successivement chaque fichier image sur le téléviseur, ainsi que le commentaire sonore ou le clip vidéo associé. Vous pouvez aussi parcourir les images manuellement en appuyant sur les boutons ▲ ▼.

**REMARQUE** L'écran de l'appareil photo s'éteint lorsque ce dernier est connecté à un téléviseur. Vous pouvez cependant utiliser les menus **Relecture** et **Partage**, puisque les menus s'affichent sur l'écran du téléviseur.

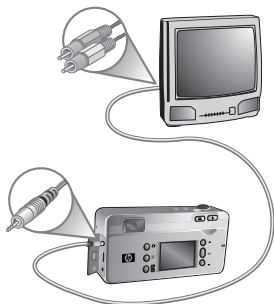





# Chapitre 6 : Utilisation du menu Configurer

- 1 Pour afficher le menu **Configurer**, ouvrez le menu **Capture** ou le menu **Relecture** et utilisez les boutons ▲ ▼ pour mettre en surbrillance l'option de menu **Configurer** . Appuyez ensuite sur le bouton OK. Pour plus d'informations sur ces autres menus, reportez-vous aux sections **Utilisation du menu Relecture** à la page 41 ou **Réglages avancés du menu Capture** à la page 30.

Menu Relecture



Menu Capture



- 2 Utilisez les boutons ▲ ▼ pour faire défiler les options du menu **Configurer**.
- 3 Appuyez sur le bouton OK pour sélectionner une option en surbrillance et afficher son sous-menu.
- 4 Dans un sous-menu, utilisez les boutons ▲ ▼, puis le bouton OK pour modifier les paramètres de l'option du menu **Configurer**.
- 5 Pour quitter le menu **Configurer**, sélectionnez l'option **QUITTER MENU CONFIG.** et appuyez sur le bouton OK.



# Sons de l'appareil photo

Cette option du menu **Configurer** permet d'activer et de désactiver les sons de l'appareil photo.

Il s'agit des sons que l'appareil émet lorsque vous l'allumez, appuyez sur un bouton ou prenez une photo. Les sons de l'appareil ne sont pas les commentaires sonores enregistrés avec des images ou des clips vidéo.

Le paramètre par défaut est **Activé**.



# Date et heure

Cette option du menu **Configurer** vous permet de régler la date et l'heure ainsi que le format d'affichage de la date et de l'heure sur l'appareil photo. Cette opération est généralement effectuée lors de la configuration initiale de l'appareil photo ; toutefois, vous devrez peut-être redéfinir la date et l'heure si vous vous rendez dans une région située dans un fuseau horaire différent ou si la date ou l'heure est incorrecte.



Pour définir la date, l'heure et le format de date/d'heure, suivez la procédure utilisée dans la section **Réglage de la date et de l'heure** à la page 16.

# Configuration USB

Cette option du menu **Configurer** détermine le mode de connexion de l'appareil photo à un ordinateur.

- **App. photo numér.** : l'ordinateur reconnaît l'appareil photo en tant qu'appareil photo numérique utilisant le protocole PTP (Picture Transfer Protocol). Il s'agit du paramètre par défaut de l'appareil photo.
- **Lecteur de disque** : l'ordinateur reconnaît l'appareil photo en tant que lecteur de disque utilisant la norme MSDC (Mass Storage Device Class).



Le tableau ci-dessous vous indique quelle configuration USB utiliser avec votre ordinateur.

Logiciel Photo et imagerie HP	Windows	Macintosh
Installé	Appareil photo numérique	Lecteur de disque
Non installé	Lecteur de disque	Appareil photo numérique (systèmes OSX)

## Configuration TV

Cette option du menu **Configurer** permet de définir le format du signal vidéo pour l'affichage des images de l'appareil photo sur un téléviseur (TV) connecté à l'appareil photo par un câble Audio/Vidéo ou une station d'accueil HP 8886, tous deux disponibles en option.

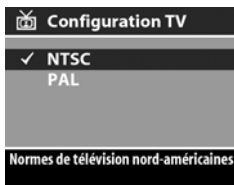

- **NTSC** — utilisé principalement en Amérique du Nord et au Japon
- **PAL** — utilisé principalement en Europe

Le réglage par défaut dépend de la langue sélectionnée lors de la première mise sous tension de l'appareil photo.

Pour plus d'informations sur la connexion d'un appareil photo à un téléviseur, reportez-vous soit à la section **Affichage des images sur un téléviseur** à la page 62 si vous utilisez un câble Audio/Vidéo disponible en option, soit au **Guide d'utilisation de la station d'accueil HP 8886** si vous utilisez la station d'accueil.

## Langue (Language)

Cette option du menu **Configurer** permet de définir la langue de l'interface de l'appareil photo, y compris celle utilisée dans les textes des menus et à l'écran. La langue sélectionnée par défaut est **English** (Anglais).



Pour définir la langue utilisée par l'appareil photo, suivez la procédure utilisée à la section **Sélection de la langue** à la page 16.

# Copie des images sur la carte mémoire

Cette option vous permet de déplacer des images de la mémoire interne de l'appareil photo vers une carte mémoire. Elle n'apparaît dans le menu **Configurer** que si une carte mémoire est installée et si la mémoire interne contient au moins une image.

Si la carte mémoire dispose d'un espace suffisant pour accueillir toutes les images de la mémoire interne, vous verrez apparaître l'écran de confirmation ci-contre. Si vous sélectionnez **Oui**, les images sont toutes déplacées vers la carte mémoire et supprimées de la mémoire interne.



Si la carte mémoire ne peut accueillir qu'un nombre donné d'images, vous verrez apparaître l'écran ci-contre. Celui-ci vous permettra de déplacer autant d'images que la carte mémoire peut en contenir. Les images qui n'ont pas pu être déplacées demeurent dans la mémoire interne ; les autres sont supprimées.



**REMARQUE** Lorsqu'une carte mémoire est insérée dans l'appareil photo, seules les images présentes sur la carte peuvent être visualisées à l'écran. Pour afficher les images stockées dans la mémoire interne, retirez la carte mémoire.



# Chapitre 7 :

## Dépannage et assistance

### Problèmes et solutions

**REMARQUE** Si, après avoir pris connaissance des informations de dépannage fournies dans le tableau suivant, vous ne parvenez toujours pas à résoudre votre problème, vous pouvez exécuter des tests de diagnostic sur votre appareil photo pour tenter d'identifier et de résoudre le problème vous-même. Les tests de diagnostic relatifs à cet appareil photo numérique sont disponibles sur le site Web suivant :  
[www.hp.com/support](http://www.hp.com/support)

Problème	Cause possible	Solution
L'appareil photo ne s'allume pas.	Les piles ne fonctionnent pas correctement, sont épuisées, mal installées ou absentes.	Il est possible que les piles soient presque ou complètement déchargées. Installez des piles neuves ou rechargez-les. Assurez-vous que les piles sont correctement positionnées. N'utilisez pas de piles alcalines ordinaires. Pour un résultat optimal, choisissez des piles photo lithium ou des piles NiMH rechargeables. Si vous devez utiliser des piles alcalines, optez pour des piles de qualité supérieure, par exemple des piles alcalines "ultra" ou "premium".

Problème	Cause possible	Solution
<b>L'appareil photo ne s'allume pas (suite).</b>	L'adaptateur secteur HP n'est pas correctement connecté à l'appareil photo ou n'est pas branché sur une prise électrique.	Vérifiez que l'adaptateur secteur HP est : <ul style="list-style-type: none"> <li>● branché sur le connecteur pour adaptateur secteur de l'appareil (voir page 10)</li> <li>● branché sur une prise électrique alimentée.</li> </ul>
	L'adaptateur secteur HP ne fonctionne pas correctement.	Vérifiez que l'adaptateur secteur HP n'est pas endommagé ou défectueux et assurez-vous qu'il est branché dans une prise électrique sous tension.
	La carte mémoire est défectueuse ou contient des images corrompues.	Retirez la carte mémoire.
<b>Je dois souvent remplacer les piles.</b>	Les piles NiMH que vous utilisez n'ont pas été correctement rechargées ou se sont vidées d'elles-mêmes car elles sont restées très longtemps inutilisées.	Lorsque les piles NiMH sont neuves ou si elles sont déchargées parce qu'inutilisées, vous devez les recharger après les avoir laissées se décharger à trois ou quatre reprises afin qu'elles atteignent leur capacité optimale. Par ailleurs, les piles NiMH se déchargent lorsqu'elles sont inutilisées ou hors de l'appareil. Par conséquent, si vous n'avez pas utilisé l'appareil photo depuis une semaine ou plus, il peut être nécessaire de recharger les piles.



Problème	Cause possible	Solution
Je dois souvent remplacer les piles (suite).	Une utilisation intensive de l'écran pour la prévisualisation ou l'enregistrement vidéo, et une utilisation excessive du flash entraînent une consommation d'énergie importante.	<p>Réduisez au minimum l'utilisation de la <b>prévisualisation</b> et de la vidéo, en particulier si vous utilisez des piles alcalines ordinaires. De même, utilisez le flash et le zoom uniquement lorsque cela est nécessaire.</p> <p>Utilisez un adaptateur secteur HP pour alimenter l'appareil photo lorsque vous utilisez l'écran pendant une période prolongée ; de même, utilisez le viseur plutôt que l'écran de l'appareil dans la mesure du possible.</p> <p>N'utilisez pas de piles alcalines ordinaires. Pour un résultat optimal, choisissez des piles photo lithium ou des piles NiMH rechargeables. Si vous devez utiliser des piles alcalines, optez pour des piles de qualité supérieure, par exemple des piles alcalines "ultra" ou "premium" (voir page 101).</p>
Les piles de l'appareil photo ne se rechargent pas.	Aucune pile rechargeable n'est insérée.	Installez des piles NiMH. Les piles au lithium et les piles alcalines ne sont pas rechargeables.
	Les piles sont déjà chargées.	Le chargement des piles ne démarre pas si celles-ci ont été rechargées il y a peu de temps. Essayez à nouveau de les recharger une fois qu'elles se seront un peu vidées.

Problème	Cause possible	Solution
Les piles de l'appareil photo ne se rechargent pas (suite).	La tension des piles est trop faible pour que le chargement puisse démarrer.	L'appareil photo ne tente pas de recharger des piles pouvant être endommagées ou trop déchargées. Retirez les piles de l'appareil et rechargez-les dans un chargeur de piles externe, puis testez-les à nouveau dans l'appareil photo. En cas d'échec, il est probable qu'une ou plusieurs piles soi(en)t défectueuse(s). Achetez de nouvelles piles NiMH et réessayez.
	L'adaptateur d'alimentation secteur utilisé n'est pas le bon.	Utilisez uniquement l'adaptateur d'alimentation secteur HP agréé pour l'utilisation avec cet appareil photo. Reportez-vous à la section <b>Achat d'accessoires pour l'appareil photo</b> à la page 105.
	Les piles sont endommagées ou inadaptées.	Les piles NiMH se dégradent avec le temps et peuvent s'endommager. Si l'appareil photo détecte un problème de piles, il ne démarre pas le chargement ou l'interrompt prématurément. Achetez de nouvelles piles.

Problème	Cause possible	Solution
Le voyant <b>Mémoire/USB</b> clignote comme si les piles étaient en cours de chargement, mais aucune pile n'est installée.	L'appareil photo ne détecte pas l'absence de pile.	Ne faites rien. Le clignotement est sans conséquence et devrait s'arrêter au bout de 5 à 30 minutes.
La date et/ou l'heure affichées sont fausses.	Les piles sont hors d'usage ou ont été retirées de l'appareil photo pendant trop longtemps.	L'horloge de l'appareil reste active pendant environ 10 minutes après le retrait des piles. Réglez la date et l'heure à l'aide de l'option <b>Date et heure</b> du menu <b>Configurer</b> . Reportez-vous à la page 66.

Problème	Cause possible	Solution
L'appareil photo ne répond pas lorsque j'appuie sur un bouton.	L'appareil photo est éteint ou s'est arrêté.	Allumez l'appareil photo, ou éteignez-le, puis rallumez-le.
	L'appareil photo est connecté à un ordinateur.	La plupart des boutons de l'appareil photo, à l'exception du cache de l'objectif/interrupteur d'alimentation, ne répondent pas lorsque l'appareil photo est connecté à un ordinateur. S'ils répondent, leur action se limite à allumer l'écran lorsqu'il est éteint et, dans certains cas, à éteindre l'écran lorsqu'il est allumé.
	Les piles sont déchargées.	Remplacez les piles ou rechargez-les.
	Les images contenues dans la carte mémoire sont peut-être corrompues.	Retirez la carte mémoire.
	L'appareil s'est éteint.	Ouvrez le volet du compartiment des piles/de la carte mémoire puis refermez-le. Cette action doit réinitialiser l'appareil photo.

Problème	Cause possible	Solution
Il s'écoule un laps de temps assez long entre le moment où j'appuie sur le déclencheur et la prise de vue.	L'appareil photo utilise une exposition longue.	Utilisez un trépied ou le flash.
	La réduction d'effet yeux rouges est activée sur l'appareil photo.	La prise de vue est plus longue lorsque la réduction d'effet yeux rouges est activée. Le déclencheur est retardé à cause du flash supplémentaire. De votre côté, assurez-vous que votre sujet attende bien jusqu'au second flash.
Le déclencheur ne fonctionne pas.	Vous n'avez pas appuyé suffisamment fort sur le déclencheur.	Appuyez à fond sur le déclencheur.
	La mémoire est saturée (mémoire interne ou carte mémoire).	Téléchargez les photos de votre appareil sur votre ordinateur, puis supprimez les images de la mémoire interne ou de la carte mémoire. Transférez les images de la mémoire interne sur une carte mémoire pour libérer de l'espace sur la mémoire interne ou remplacez la carte mémoire.
	La carte mémoire est verrouillée.	Faites glisser le loquet de verrouillage de la carte mémoire en position déverrouillée.
	Le flash est en train de se recharger.	Attendez que le flash soit rechargé pour prendre une autre photo.

Problème	Cause possible	Solution
L'appareil ne prend pas de photo lorsque j'appuie sur le déclencheur (suite).	L'appareil n'a pas fini d'enregistrer votre dernière prise de vue.	Patiencez quelques secondes pour que l'appareil photo termine le traitement de l'image, puis appuyez sur le <b>déclencheur</b> .
	Les images contenues dans la mémoire (mémoire interne ou carte mémoire) sont peut-être corrompues.	Formatez la mémoire (voir page 44).
Mon image est floue.	Le sujet était trop proche de l'objectif de l'appareil photo.	Respectez la plage de mise au point automatique de l'appareil. Reportez-vous à la section <b>Annexe B : Caractéristiques techniques</b> à la page 108.
	Vous avez bougé l'appareil pendant la prise de vue.	Stabilisez l'appareil lorsque vous appuyez sur le <b>déclencheur</b> ou utilisez un trépied.
	La lumière est faible et le flash est réglé sur <b>Flash désactivé</b> .	Avec une luminosité faible, l'appareil photo requiert un temps d'exposition plus long. Utilisez un trépied pour stabiliser l'appareil, améliorez l'éclairage ou réglez le flash sur <b>Flash activé</b> (voir page 25).

Problème	Cause possible	Solution
Mon image est surexposée.	La lumière fournie par le flash était trop importante.	Utilisez le réglage <b>Flash désactivé</b> (voir page 25).
	Vous étiez trop proche du sujet pour pouvoir utiliser le flash.	Eloignez-vous du sujet ou passez en mode <b>Flash désactivé</b> et reprenez la photo.
	Une source de lumière naturelle ou artificielle autre que le flash est trop forte.	Essayez de prendre la photo sous un angle différent. Evitez d'orienter l'appareil photo directement vers une lumière vive ou vers une surface réfléchissante les jours ensoleillés. Utilisez le réglage <b>Flash activé</b> (voir page 25) ou réglez la <b>compensation de l'exposition</b> (voir page 32).
	La scène comporte beaucoup d'objets sombres, tels qu'un chien noir sur un canapé noir.	Réduisez la <b>compensation de l'exposition</b> (voir page 32) afin que les objets sombres de la scène ne paraissent pas "délavés".

Problème	Cause possible	Solution
Mon image est sous-exposée.	La lumière est trop faible.	Attendez que l'éclairage naturel s'améliore, ajoutez un éclairage indirect ou réglez la <b>compensation d'exposition</b> (voir page 32).
	Le flash est activé, mais le sujet était trop éloigné.	Assurez-vous que le sujet se trouve dans la zone éclairée par le flash ; reportez-vous à l' <b>Annexe B : Caractéristiques techniques</b> à la page 108) ou désactivez le flash (l'exposition est alors plus longue).
	La lumière est trop forte derrière le sujet.	Utilisez le mode <b>Flash activé</b> (voir page 25) pour éclairer le sujet. Vous pouvez également régler la <b>compensation d'exposition</b> (voir page 25).
	Votre doigt se trouvait devant le flash ou le capteur situé à proximité du voyant vidéo/retardateur.	Veillez à ne pas toucher le flash ni le capteur lors de la prise de vue.
	La scène comportait trop d'objets clairs, tels qu'un chien blanc dans la neige.	Augmentez la <b>compensation d'exposition</b> (voir page 32) pour que les objets clairs de la scène ne paraissent pas "ternes".



# Messages d'erreur affichés par l'appareil photo

Message	Cause possible	Solution
<b>PILES EPUISEES : arrêt de l'appareil photo</b>	Le niveau des piles est trop faible pour assurer le fonctionnement de l'appareil photo.	Remplacez ou rechargez les piles ; vous pouvez aussi utiliser un adaptateur secteur HP disponible en option.
<b>Les piles sont trop faibles pour utiliser le mode Prévisualisation</b>	Les piles sont trop faibles pour vous permettre d'utiliser le mode <b>Prévisualisation</b> à l'écran.	Prenez des photos à l'aide du viseur optique plutôt qu'avec l'écran. Remplacez ou rechargez les piles ; vous pouvez aussi utiliser un adaptateur secteur HP disponible en option.
<b>Piles trop faibles pour enregistrer un clip vidéo</b>	Les piles sont presque vides. L'appareil risque de s'éteindre bientôt.	Rechargez ou remplacez les piles.

Message	Cause possible	Solution
<b>Impossible de charger les piles</b>	Une erreur ou une interruption de l'alimentation secteur s'est produite pendant le chargement, l'adaptateur secteur utilisé n'est pas le bon, les piles sont défectueuses ou il n'y a pas de piles installées dans l'appareil photo.	Réessayez de charger les piles à plusieurs reprises. En cas d'échec, achetez de nouvelles piles et réessayez.
<b>Carte non prise en charge</b>	La carte insérée dans le logement de la carte mémoire n'est pas une carte mémoire ou n'est pas prise en charge.	Vérifiez que vous utilisez une carte adaptée à votre appareil photo (reportez-vous à la section <b>Stockage</b> à la page 108).
<b>Le format de la carte est incorrect</b>	Le format de la carte, FAT32 par exemple, n'est pas pris en charge.	Appuyez sur <b>OK</b> pour faire apparaître l'écran <b>Formater la carte</b> ou formatez la carte mémoire en utilisant l'option <b>Formater la carte</b> du menu <b>Supprimer</b> . Cette commande va supprimer toutes les données de la carte.

Message	Cause possible	Solution
<b>La carte doit être formatée</b>	La carte mémoire a besoin d'être formatée.	Appuyez sur <b>OK</b> pour faire apparaître l'écran <b>Formater la carte</b> ou formatez la carte mémoire en utilisant l'option <b>Formater la carte</b> du menu <b>Supprimer</b> . Cette commande va supprimer toutes les données de la carte.
<b>Carte illisible</b>	La carte mémoire n'est pas prise en charge ou est corrompue.	Vérifiez que vous utilisez une carte mémoire adaptée à votre appareil photo. (Voir <b>Stockage</b> à la page 108.) Si tel est le cas, la carte est probablement corrompue. Remplacez la carte mémoire.
<b>La carte est verrouillée</b>	Le verrou latéral de la carte mémoire est enclenché.	Faites passer le verrou latéral en position déverrouillée ou insérez une nouvelle carte.
<b>Mémoire de la carte insuffisante</b>	Pas assez d'espace pour copier les fichiers de la mémoire interne sur la carte.	Téléchargez les images de l'appareil photo sur votre ordinateur, puis supprimez toutes les images de la carte mémoire. Vous pouvez aussi remplacer la carte mémoire.

Message	Cause possible	Solution
Erreur lors de l'enregistrement vidéo	La carte mémoire a été retirée avant que l'appareil photo n'achève d'écrire sur la carte.	Attendez toujours que le voyant <b>Mémoire/USB</b> cesse de clignoter pour retirer la carte de l'appareil photo.
<b>1er écran :</b> Aucune carte dans l'appareil photo <b>2ème écran :</b> Erreur lors de l'enregistrement de l'image	La carte mémoire a été retirée avant que l'appareil photo n'achève d'écrire sur la carte.	Réinsérez la carte mémoire. Attendez toujours que le voyant <b>Mémoire/USB</b> cesse de clignoter pour retirer la carte de l'appareil photo. Si vous retirez la carte alors qu'une écriture est en cours, l'image copiée sera perdue.
Date non valide	Une date non valide a été saisie (telle que 2/31/2003).	Appuyez sur <b>OK</b> pour effacer le message, puis saisissez une date valide.
Fichier d'image non pris en charge	Vous avez essayé d'agrandir, de faire pivoter ou d'imprimer une photo qui a été prise avec un autre appareil photo.	Appuyez sur <b>OK</b> pour effacer le message. Vous ne pouvez pas effectuer ces opérations sur des fichiers qui n'ont pas été créés par votre appareil photo.

Message	Cause possible	Solution
<b>Espace mémoire insuffisant (sur la carte) pour exécuter la demande.</b>	Espace insuffisant sur la mémoire interne ou sur la carte mémoire pour faire pivoter une image.	Libérez de l'espace sur la carte en supprimant certaines images ou effectuez la rotation à l'aide d'un logiciel informatique.
<b>Erreur de communication</b>	L'appareil photo a reçu un code d'erreur du logiciel HP installé sur l'ordinateur.	Débranchez le câble USB ou ôtez l'appareil photo de la station d'accueil HP, puis rétablissez la connexion et réessayez.
<b>Chargement du flash en cours...</b>	Le flash de l'appareil photo est en cours de rechargement.	Le chargement du flash prend plus de temps quand les piles sont faibles. Si ce message apparaît fréquemment, vous devez peut-être remplacer les piles ou les recharger.
<b>Carte pleine ou Mémoire pleine</b>	Espace insuffisant sur la mémoire interne ou sur la carte mémoire pour enregistrer un plus grand nombre d'images.	Téléchargez les images de l'appareil photo sur l'ordinateur, puis supprimez toutes les images présentes sur la carte mémoire ou dans la mémoire interne. Vous pouvez aussi insérer une nouvelle carte mémoire dans l'appareil photo.

Message	Cause possible	Solution
<b>Aucune image en mémoire ou Aucune image sur la carte</b>	Aucune image ou aucun clip vidéo à revisualiser n'est stocké en mémoire.	Prenez des photos ou enregistrez des clips vidéo.
<b>Affichage impossible de l'image</b>	Le problème vient peut-être d'une copie d'images en cours d'un ordinateur vers la carte mémoire ou d'une image endommagée par un arrêt impromptu de l'appareil photo.	Téléchargez les images sur votre ordinateur, puis utilisez le logiciel Photo et imagerie HP pour les visualiser. Ne retirez pas les piles ou la carte mémoire lorsque l'appareil photo est allumé.
<b>Le format d'impression sélectionné est plus grand que le format papier sélectionné.</b>	Le format d'impression est plus grand que le format papier dans le menu Config impression.	Appuyez sur <b>OK</b> pour effacer le message, puis choisissez un autre format d'impression ou un autre format de papier dans le menu Config impression.
<b>Périphérique USB inconnu</b>	L'appareil est connecté à un périphérique USB non reconnu.	Assurez-vous que l'appareil photo est connecté à une imprimante ou à un ordinateur pris en charge.

Message	Cause possible	Solution
<b>Imprimante non prise en charge</b>	L'imprimante n'est pas prise en charge.	Connectez l'appareil photo à une imprimante prise en charge, telle qu'une imprimante HP Photosmart ou toute autre imprimante HP dotée de ports USB sur le panneau avant. Vous pouvez aussi connecter l'appareil photo à un ordinateur et imprimer à partir de celui-ci.
<b>Communication impossible avec l'imprimante</b>	L'appareil photo et l'imprimante ne sont pas connectés.	Assurez-vous que le câble est branché entre l'appareil photo ou la station d'accueil HP 8886 et l'imprimante. Si cela ne fonctionne pas, éteignez l'appareil photo et déconnectez-le. Éteignez l'imprimante, puis rallumez-la. Reconnectez l'appareil photo et rallumez-le.
	Une imprimante prise en charge est éteinte ou non reliée à l'appareil.	Vérifiez que l'appareil est relié à une imprimante compatible et que cette dernière est allumée.



Message	Cause possible	Solution
Dégagement du bac photo	La taille de papier sélectionnée n'est pas compatible avec le bac photo de l'imprimante.	Dégagez le bac photo de l'imprimante ou modifiez le format du papier.
Le capot supérieur de l'imprimante est ouvert	L'imprimante est ouverte.	Fermez le capot de l'imprimante.
Cartouche d'impression inadéquate ou manquante	La cartouche d'impression n'est pas appropriée ou est absente.	Installez une nouvelle cartouche d'impression, éteignez l'imprimante, puis rallumez-la.
Bourrage papier dans l'imprimante	Un bourrage papier s'est produit.	Eteignez l'imprimante. Dégagez le bourrage papier, puis rallumez l'imprimante.
Bac papier vide	Votre imprimante n'a plus de papier.	Chargez du papier dans l'imprimante, puis appuyez sur le bouton <b>OK</b> ou sur le bouton <b>Continuer</b> de l'imprimante.
Impression annulée	Le travail d'impression a été annulé.	Appuyez sur le bouton <b>OK</b> de l'appareil photo. Réitérez votre demande d'impression.
Tout numéro de code d'erreur qui apparaît	Un problème de microprogramme ou de matériel peut être survenu dans l'appareil photo.	Eteignez l'appareil photo, puis rallumez-le. Si le problème persiste, appelez l'assistance HP (voir page 92).



## Messages d'erreur affichés par l'ordinateur

Message	Cause possible	Solution
Echec de la connexion entre l'appareil d'imagerie et l'ordinateur	L'appareil est connecté à l'ordinateur par un concentrateur USB.	Essayez de connecter l'appareil directement à l'ordinateur ou de débrancher les autres périphériques reliés au concentrateur USB.
Le logiciel ne parvient pas à extraire les informations relatives au menu Partage dans votre appareil photo	L'ordinateur a besoin d'écrire des fichiers dans la mémoire pendant la configuration de HP Instant Share, mais la mémoire est saturée ou la carte mémoire est verrouillée.	Libérez de l'espace dans la mémoire interne ou sur la carte mémoire. Si vous utilisez une carte mémoire SD, déverrouillez-la en faisant glisser le loquet de verrouillage en position déverrouillée.

Message	Cause possible	Solution
L'ordinateur ne détecte pas l'appareil photo connecté	L'appareil photo est éteint.	Allumez l'appareil photo.
	L'appareil photo ne fonctionne pas correctement.	Essayez de connecter l'appareil photo directement sur une imprimante HP Photosmart ou toute autre imprimante HP dotée de ports USB sur le panneau avant, puis imprimez une photo. Cette opération permet de vérifier que l'image, la carte mémoire, la connexion USB et le câble USB fonctionnent correctement.
	Le câble est mal raccordé.	Assurez-vous que le câble est solidement connecté à l'ordinateur et à l'appareil photo.
	L'appareil photo est réglé sur <b>Appareil photo numérique</b> dans le sous-menu <b>Configuration USB</b> du menu <b>Configurer</b> . Cependant, l'ordinateur ne reconnaît pas l'appareil photo en tant qu'appareil photo numérique.	Modifiez le paramètre de <b>Configuration USB</b> et sélectionnez l'option <b>Lecteur de disque</b> dans le menu <b>Configurer</b> (reportez-vous à la section <b>Configuration USB</b> à la page 67). Ainsi, l'appareil photo apparaît dans l'ordinateur comme une autre unité de disque et vous pouvez facilement copier les fichiers d'image de l'appareil photo sur le disque dur de l'ordinateur.

Message	Cause possible	Solution
L'ordinateur ne détecte pas l'appareil photo connecté (suite)	L'appareil photo est relié à l'ordinateur par un concentrateur USB et celui-ci n'est pas compatible avec l'appareil photo.	Branchez l'appareil photo directement sur un port USB de l'ordinateur.
	Vous utilisez la station d'accueil HP 8886 et vous avez oublié d'appuyer sur le bouton <b>Enregistrer/Imprimer</b> .	Appuyez sur le bouton <b>Enregistrer/Imprimer</b>  /  de la station d'accueil.
	La carte mémoire est verrouillée (cartes SD uniquement).	Faites glisser le loquet de verrouillage de la carte mémoire en position déverrouillée.
	Echec de la connexion USB.	Redémarrez l'ordinateur.

# Assistance

Cette section contient des informations relatives à l'assistance pour votre appareil photo numérique, notamment des informations sur le site Web de l'assistance, une description du processus d'assistance et les numéros de téléphone de l'assistance.

## Site Web HP accessibility

Les clients à mobilité réduite peuvent obtenir de l'aide sur le site [www.hp.com/hpinfo/community/accessibility/prodserv](http://www.hp.com/hpinfo/community/accessibility/prodserv).

## Site Web HP Photosmart

Visitez les sites [www.photosmart.hp.com](http://www.photosmart.hp.com) ou [www.hp.com/photosmart](http://www.hp.com/photosmart) pour obtenir les informations suivantes :

- conseils pour utiliser votre appareil photo avec plus d'efficacité et de créativité ;
- mises à jour des pilotes et logiciels de votre appareil photo numérique HP ;
- enregistrement de votre produit ;
- abonnement aux bulletins d'informations, mises à jour des pilotes et logiciels et alertes d'assistance.

## Processus d'assistance

Le processus d'assistance HP fonctionne mieux si vous exécutez la procédure suivante dans l'ordre indiqué :

- 1 Lisez le chapitre relatif au dépannage de ce guide de l'utilisateur, qui commence à la page 71.

- 2 Allez sur le site Web de l'Assistance clientèle HP. Si vous avez un accès à Internet, vous pouvez obtenir toutes sortes d'informations sur votre appareil photo numérique. Visitez le site Web HP pour obtenir de l'aide sur le produit, des pilotes et des mises à jour logicielles à l'adresse [www.hp.com/support](http://www.hp.com/support).

L'assistance est disponible dans les langues suivantes : néerlandais, anglais, français, allemand, italien, portugais, espagnol, suédois, chinois traditionnel, chinois simplifié, japonais et coréen (les informations d'assistance pour le danois, le finnois et le norvégien sont disponibles en anglais uniquement).

- 3 Accédez à l'assistance en ligne HP. Si vous avez accès à Internet, contactez HP par e-mail en allant à l'adresse suivante : [www.hp.com/support](http://www.hp.com/support). Vous recevrez une réponse personnelle d'un technicien de l'Assistance clientèle HP. Le support par e-mail est disponible dans les langues indiquées sur ce site Web.
- 4 Contactez votre revendeur local HP. En cas de problème matériel, apportez l'appareil photo numérique à votre revendeur local HP. Ce service est gratuit pendant la période de garantie limitée de votre appareil photo numérique.
- 5 Contactez l'Assistance clientèle HP pour obtenir une assistance téléphonique. Veuillez consulter le site Web suivant pour vérifier les détails et conditions de l'assistance téléphonique dans votre pays/région : [www.hp.com/support](http://www.hp.com/support). Soucieux d'améliorer constamment la qualité des services HP d'assistance téléphonique, nous vous conseillons de consulter régulièrement le site Web HP pour y trouver de nouvelles informations concernant les

caractéristiques et la fourniture des services. Si vous ne parvenez pas à résoudre le problème à l'aide des options décrites plus haut, appelez HP alors que vous vous trouvez à proximité de votre ordinateur et de votre appareil photo. Pour accélérer le service, soyez prêt à communiquer les informations suivantes :

- le numéro de modèle de l'appareil photo numérique (situé à l'avant de l'appareil) ;
- le numéro de série de l'appareil photo numérique (situé au-dessous de l'appareil) ;
- le système d'exploitation de l'ordinateur ;
- la version du logiciel de l'appareil photo numérique (indiquée sur l'étiquette du CD de l'appareil photo) ;
- les messages affichés au moment où le problème s'est produit.

Les conditions applicables à l'assistance téléphonique HP sont sujettes à modification sans préavis.

Sauf indication contraire, l'assistance téléphonique est gratuite à partir de la date d'achat et pendant toute la durée de la période spécifiée.

Région	Période d'assistance téléphonique gratuite
Afrique	30 jours
Amérique latine	1 an
Asie-Pacifique	1 an
Canada	1 an
Etats-Unis	90 jours
Europe	1 an
Moyen-Orient	30 jours

## **Assistance téléphonique aux États-Unis**

L'assistance est disponible pendant et après la période de garantie.

Pendant la période de garantie, l'assistance téléphonique est gratuite. Appelez le (208) 323-2551. S'il s'agit pour vous d'un appel longue distance, la tarification en vigueur sera appliquée. L'assistance téléphonique aux États-Unis est disponible en anglais et en espagnol, 24 heures sur 24, 7 jours sur 7 (les jours et horaires de l'assistance peuvent changer sans préavis).

Au-delà de la période de garantie, appelez le (208) 323-2551. Le tarif applicable est de 25,00 \$ par problème ; ce montant sera débité sur votre carte de crédit. Si vous estimez que votre produit HP a besoin d'une révision, appelez l'Assistance clientèle HP, qui peut vous aider à déterminer si cela est nécessaire.

## **Assistance téléphonique en Europe, au Moyen-Orient et en Afrique**

Les numéros de téléphone et les réglementations des centres d'assistance clientèle HP peuvent être modifiés. Consultez le site Web suivant pour vérifier les détails et conditions de l'assistance téléphonique dans votre pays/région : [www.hp.com/support](http://www.hp.com/support).

**Afrique du Sud** 086 000 1030 (depuis la RSA)  
+27-11 258 9301 (depuis l'étranger)

**Algérie** +213 (0) 61 56 45 43

**Allemagne** +49 (0)180 5652 180 (0,12 euro/minute)

**Arabie Saoudite** +966 800 897 14440

**Autriche** +43 (0)820 87 4417

**Bahrein** +973 800 728

**Belgique** 070 300 005 (flamand)  
070 300 004 (français)

**Danemark** +45 70202845

**Egypte** +20 02 532 5222

**Emirats Arabes Unis** 800 4910

**Espagne** 902 010 059

**Fédération de Russie** +7 095 797 3520 (Moscou)  
+7 812 346 7997 (St Pétersbourg)

**Finlande** +358 (0)203 66 767

**France** +33 (0) 892 6960 22 (0,34 euro/minute)

**Grèce** +30 10 60 73 603

**Hongrie** +36 (0)1 382 1111

**Irlande** 1890 923902

**Israël** +972 (0) 9 830 4848

**Italie** 848 800 871

**Luxembourg** 900 40 006 (français)  
900 40 007 (allemand)

**Maroc** +212 224 04747

**Norvège** +47 815 62 070

**Pays-Bas** 0900 2020 165 (0,10 euro/minute)

**Pologne** +48 22 865 98 00



**Portugal** 808 201 492

**République tchèque** +42 (0)2 6130 7310

**Roumanie** +40 1 315 44 42

**Royaume-Uni** +44 (0)870 010 4320

**Slovaquie** +421 2 6820 8080

**Suède** +46 (0) 77 120 4765

**Suisse** 0848 672 672 (allemand, français, italien —  
Heures de pointe 0,08 CHF/Heures creuses 0,04 CHF)

**Tunisie** +216 1 891 222

**Turquie** +90 216 579 71 71

**Ukraine** +7 (380 44) 490 3520

## **Autres services d'assistance téléphonique dans le monde**

Les numéros de téléphone et les réglementations des centres d'assistance clientèle HP peuvent être modifiés. Consultez le site Web suivant pour vérifier les détails et conditions de l'assistance téléphonique dans votre pays/région : [www.hp.com/support](http://www.hp.com/support).

**Amérique Centrale et Caraïbes** +1 800 711 2884

**Argentine** +54 0 810 555 5520

**Australie** +61 (3) 8877 8000 (ou (03) 8877 8000 en local)

**Bésil** +55 (11) 3747 7799 (agglomération de São Paulo)  
+55 0800 157751 (autres régions)

**Canada** +1 905 206 4663 (pendant la période de garantie)  
+1 877 621 4722 (hors période de garantie)

**Chili** +56 800 22 5547 (service informatique après-vente aux entreprises)  
+56 800 360 999 (service informatique après-vente aux particuliers)

**Chine** +86 (10) 6564 5959

**Colombie** +57 9 800 114 726

**Corée, République de** +82 (2) 3270 0700 (Séoul)  
0 80 999 0700 (hors Séoul)

**Etats-Unis** +1 (208) 323-2551

**Guatemala** +502 1 800 999 5105

**Hong Kong RAS** +852 3002 8555

**Inde** 1 600 112267 ou +91 11 682 6035 (hindi et anglais)

**Indonésie** +62 (21) 350 3408

**Japon** 0570 000 511 (depuis le Japon)  
+81 3 3335 9800 (depuis l'étranger)

**Malaisie** +60 1 800 805 405

**Mexique** +52 58 9922 (Mexico)  
+52 01 800 472 6684 (autres régions)

**Nouvelle-Zélande** +64 (9) 356 6640

**Pérou** +51 0 800 10111

**Philippines** +63 (2) 867 3551

**Porto Rico** +1 877 2320 589

**Singapour** +65 6272 5300

**Taïwan** +886 0 800 010055

**Thaïlande** +66 (2) 661 4000

**Venezuela** +58 0 800 4746 8368

**Vietnam** +84 (0) 8 823 4530



# Annexe A :

## Piles et accessoires de l'appareil photo

### Gestion des piles

L'appareil photo utilise deux piles de type AA. Pour un résultat optimal, choisissez des piles photo lithium ou des piles NiMH rechargeables. Si vous devez utiliser des piles alcalines, optez pour des piles de qualité supérieure, par exemple "ultra" ou "premium", plutôt que des piles alcalines ordinaires.





Le tableau ci-après présente les résultats obtenus avec différents types de piles dans différents scénarios d'utilisation.

Type d'utilisation	Alcaline	Photo lithium	NiMH
Très économique (plus de 30 images par mois)	Faible	Correct	Bon
Très économique (moins de 30 images par mois)	Correct	Bon	Correct
Usage fréquent du flash, nombreuses prises de vue	Faible	Bon	Bon
Enregistrement fréquent de clips vidéo	Faible	Bon	Bon
Utilisation fréquente du mode <b>Prévisualisation</b>	Faible	Bon	Bon
Autonomie maximale	Faible	Bon	Correct
Utilisation à faible température/en hiver	Faible	Bon	Correct

Type d'utilisation	Alcaline	Photo lithium	NiMH
Utilisation peu fréquente (sans station d'accueil)	Correct	Bon	Correct
Utilisation peu fréquente (avec station d'accueil)	Correct	Bon	Bon
Recharge des piles	Non	Non	Oui

**REMARQUE** Si vous avez l'intention de ne pas utiliser l'appareil photo pendant une période prolongée (plus d'un mois), nous vous recommandons de retirer les piles.

Les différents niveaux de piles s'affichant à l'écran sont les suivants.

Icône	Description
	Les piles disposent de 40 à 100 % de leur autonomie totale.
	Les piles disposent de 10 à 40 % de leur autonomie totale.
	L'autonomie des piles est inférieure à 10 %. L'appareil photo va bientôt s'arrêter. Le mode <b>Prévisualisation</b> est désactivé.
	L'appareil photo fonctionne sur secteur.

Vous remarquerez peut-être que les icônes de niveau des piles peuvent varier avec le même jeu de piles. En effet, certains modes de fonctionnement comme le mode **Prévisualisation** et l'enregistrement vidéo consomment beaucoup plus d'énergie que d'autres ; les icônes de niveau des piles indiquent alors un niveau faible car le temps de fonctionnement des piles dans ces modes est réduit. Lorsque vous basculez vers un mode qui nécessite moins d'énergie, comme le mode **Relecture**, vous remarquerez peut-être que l'icône de niveau des piles se

remplit à nouveau, ce qui signifie que le temps de fonctionnement des piles sera plus long si vous restez dans ce mode.

**REMARQUE** Lorsque les piles sont retirées de l'appareil photo, le réglage de la date et de l'heure est conservé pendant environ 10 minutes. Si l'appareil reste privé de piles pendant plus de 10 minutes, l'horloge est réglée sur la date et l'heure de dernière utilisation de l'appareil photo. Vous pouvez donc être invité à mettre à jour la date et l'heure.

## Piles rechargeables

Les piles NiMH (Nickel Metal Hydride) peuvent être rechargées à l'aide d'un chargeur. Les piles NiMH peuvent également être rechargées dans l'appareil photo lorsque celui-ci est connecté à un adaptateur secteur HP ou à la station d'accueil HP 8886 (disponibles en option). Les piles se rechargent complètement en 15 heures via l'adaptateur secteur HP ou la station d'accueil (disponibles en option).

Quelques éléments à ne pas oublier si vous utilisez des piles NiMH :

- Rechargez toujours les deux piles NiMH en même temps. Une seule pile faible réduit l'autonomie des deux piles dans l'appareil photo.
- Pour atteindre une capacité et des performances optimales, les piles NiMH doivent d'abord être complètement déchargées et rechargées quatre fois de suite.
- Les piles NiMH se déchargent lorsqu'elles ne sont pas utilisées, qu'elles soient installées dans un périphérique (tel que l'appareil photo) ou pas. Si elles sont restées inutilisées plus de deux semaines, rechargez-les avant de les réutiliser.

## Extension de l'autonomie des piles

- Réduisez au minimum l'utilisation du mode **Prévisualisation** et de l'enregistrement vidéo, en particulier si vous utilisez des piles alcalines.
- Utilisez le viseur plutôt que l'écran pour cadrer vos photos. Eteignez l'écran aussi souvent que possible.
- Utilisez l'option **Flash automatique** plutôt que l'option **Flash activé**.
- Utilisez un adaptateur secteur HP ou la station d'accueil HP 8886 (disponibles en option) lorsque l'appareil photo doit rester allumé pendant une période prolongée, lorsque vous téléchargez les photos sur un ordinateur ou une imprimante, ou lorsque vous connectez l'appareil à un téléviseur.

## Economie d'énergie

Pour économiser les piles, l'écran s'éteint automatiquement s'il n'y a pas d'activité sur les boutons pendant 60 secondes. Si vous n'avez appuyé sur aucun bouton pendant 5 minutes, l'appareil photo s'éteint (à moins qu'il ne soit connecté à un ordinateur, à une imprimante ou à un téléviseur).



# Achat d'accessoires pour l'appareil photo

Vous pouvez acheter des accessoires supplémentaires pour votre appareil photo auprès de votre revendeur local ou en ligne à l'adresse : [www.hpshopping.com](http://www.hpshopping.com). Certains accessoires destinés à cet appareil photo numérique sont répertoriés ci-dessous :

- Station d'accueil HP Photosmart 8886 (sont inclus : une station d'accueil, une télécommande, deux piles NiMH rechargeables, un câble Audio/Vidéo, un câble USB et un adaptateur secteur) :
  - Etats-Unis et Canada : C8886A #A2L
  - Mexique, Brésil, Chili, Argentine et Uruguay : C8886A #ABM
  - Corée, Australie et Nouvelle-Zélande : C8886A #UUF
  - Europe (sauf Royaume-Uni, voir ci-dessous) : C8886A #AC2
  - Royaume-Uni et Afrique du Sud : C8886A #ABU
- Kit de démarrage de luxe pour appareil photo numérique HP Photosmart (C8889A pour l'Amérique du Nord, C8884B #UUS pour l'Europe continentale et C8884B #ABU pour le Royaume-Uni). Le kit comprend les éléments suivants :
  - Etui rembourré pour appareil photo
  - Chargeur de piles
  - 4 piles NiMH rechargeables
  - Adaptateur pour allume-cigare pour le chargeur de piles
  - Une carte mémoire SD de 32 Mo

- Kit de démarrage pour appareil photo numérique HP Photosmart  
(Y1789B, option #A2L pour l'Amérique du Nord, #UUS pour l'Europe continentale et #ABU pour le Royaume-Uni). Le kit comprend les éléments suivants :
  - Etui rembourré pour appareil photo
  - Chargeur de piles
  - 4 piles NiMH rechargeables
- Adaptateur secteur HP Photosmart 3,3 V (HP prend uniquement en charge les adaptateurs secteur HP et autres accessoires expressément agréés par HP) :
  - Etats-Unis et Canada : C8912 #A2L
  - Corée, Australie et Nouvelle-Zélande : C8912 #UUF
  - Europe : C8912 #UUS
- Carte mémoire : Secure digital (SD) ou MultiMediaCard™ (MMC). La carte mémoire de 128 Mo est la carte présentant la plus grande capacité de stockage testée par HP. Aucun test n'a été effectué avec des cartes de taille plus grande, mais elles devraient fonctionner ; vous les utiliserez cependant à vos risques et périls. Ce produit prend uniquement en charge les cartes mémoire MMC ayant été validées comme conformes aux spécifications MultiMediaCard™ à compter de janvier 2000. Les cartes mémoire MMC conformes sont dotées du logo MultiMediaCard™ (■■■■■M) sur la carte. Les cartes mémoire suivantes sont distribuées par HP :
  - Carte SD de 32 Mo : C8895A
  - Carte SD de 64 Mo : C8896A
  - Carte SD de 128 Mo : C8897A

- Adaptateur pour carte SD vers CF : C8885A (disponible uniquement aux Etats-Unis sur le site [www.hpshopping.com](http://www.hpshopping.com))
- Etui rembourré HP Photosmart : C8905A
- Câble accessoire Audio/Vidéo HP pour connexion à un téléviseur (TV).

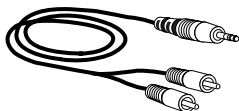

**REMARQUE** Vous pouvez

également utiliser n'importe quel cordon audio d'adaptateur en Y muni à une extrémité de deux fiches RCA et, à l'autre extrémité, d'une mini prise stéréo de 3,175 mm. Vous aurez aussi besoin d'une fiche d'adaptateur qui accepte une prise de 3,175 mm et qui s'insère dans une prise de 2,38 mm.

# Annexe B :

## Caractéristiques techniques

Caractéristique	Description
Résolution	<p><i>Images fixes :</i></p> <ul style="list-style-type: none"><li>● 3,27 Mpx (2096 x 1560 pixels en tout)</li><li>● 3,14 Mpx (2048 x 1536 pixels réels)</li></ul> <p><i>Clips vidéo :</i></p> <ul style="list-style-type: none"><li>● 1/4 VGA (320 x 240 pixels en tout)</li></ul>
Capteur	CCD Diagonale 6,73 mm (format 4:3)
Profondeur des couleurs	30 bits (10 bits par 3 couleurs)
Stockage	<ul style="list-style-type: none"><li>● 16 Mo de mémoire interne Flash</li><li>● Logement pour carte mémoire ; cartes mémoire Secure Digital (SD) et MultiMediaCard™ (MMC) prises en charge (voir page 106)</li></ul> <p>Le nombre d'images qui peuvent être enregistrées dans la mémoire (mémoire interne ou carte mémoire) dépend de la qualité de l'image (voir page 31).</p>
Objectif	<p>Longueur grande focale :</p> <ul style="list-style-type: none"><li>● 5,67 mm</li><li>● 35 mm (équivalent à environ 36 mm)</li></ul> <p>Diaphragme : f/4,0 and f/8,0</p>
Viseur	Viseur optique, aucun réglage dioptrique

Caractéristique	Description
Zoom	<ul style="list-style-type: none"> <li>● zoom numérique 3x (modèle HP 433)</li> <li>● zoom numérique 5x (modèle HP 435)</li> </ul>
Mise au point	Plage de mise au point permanente : de 0,85 m à l'infini
Vitesse d'obturation	1/1000 à 4 secondes
Logement pour trépied	Oui
Flash intégré	Rechargement en 1 à 6 secondes
Distance à respecter avec le flash	2,5 m, nombre guide 7
Flash externe	Non
Options de flash	Auto (par défaut), Auto avec réduction yeux rouges, Flash activé, Nuit, Flash désactivé
Ecran	Ecran LCD TFT rétro-éclairé 1,5 pouces, 61 380 pixels.
Modes de capture d'images	<ul style="list-style-type: none"> <li>● Fixe (valeur par défaut)</li> <li>● Retardateur : délai de 10 secondes (images fixes et vidéo)</li> <li>● Vidéo : flux de 15 images par seconde vers la mémoire, longueur maximale limitée uniquement par la mémoire disponible</li> </ul>
Capture audio	<ul style="list-style-type: none"> <li>● Images fixes : un commentaire sonore peut être enregistré avec chaque image fixe en appuyant sur le <b>déclencheur</b> ; il peut également être ajouté ultérieurement (menu <b>Relecture</b>), la longueur maximale du commentaire étant limitée par la mémoire disponible</li> <li>● Vidéo : son capturé automatiquement en même temps que les images vidéo</li> </ul>

Caractéristique	Description
Mode d'exposition, options	Auto (par défaut) et Action
Compensation de l'exposition	Peut être réglée manuellement entre - 2,0 et + 2,0 par incréments de 0,5.
Balance des blancs, options	Auto (par défaut), Soleil, Ombre, Tungstène, Fluorescente
Sensibilité ISO, options	Auto (par défaut), sélectionnable manuellement 100, 200, 400
Réglage des couleurs	Pleines couleurs (par défaut) et Noir et blanc
Paramètres de qualité	<ul style="list-style-type: none"> <li>★★★ — Optimale</li> <li>★★ — Supérieure (par défaut)</li> <li>★ — Bonne</li> </ul>

Caractéristique	Description
<b>Paramètres de l'appareil photo par défaut et mémorisés</b>	<p><i>Paramètres mémorisés (enregistrés lors de l'extinction de l'appareil photo) :</i></p> <ul style="list-style-type: none"> <li>● Qualité</li> <li>● Langue</li> <li>● Configuration USB</li> <li>● Configuration TV</li> <li>● Destinations <b>HP Instant Share</b> personnalisées</li> <li>● Paramètres d'impression directe (format de papier, type de papier et format d'impression)</li> <li>● Sons de l'appareil photo</li> </ul> <p><i>Paramètres par défaut (restaurés lors de l'extinction de l'appareil photo) :</i></p> <ul style="list-style-type: none"> <li>● Flash (par défaut = Auto)</li> <li>● Zoom numérique (par défaut = Désactivé)</li> <li>● Mode Capture (par défaut = Aucun)</li> <li>● Compensation d'exposition (par défaut = 0,0)</li> <li>● Balance des blancs (par défaut = Auto)</li> <li>● ISO (par défaut = Auto)</li> <li>● Couleurs (par défaut = Pleines couleurs)</li> </ul>
<b>Contraste</b>	Non réglable
<b>Agrandissement de revisualisation</b>	Oui, environ 3x et 6x
<b>Format de compression</b>	<ul style="list-style-type: none"> <li>● Format JPEG (EXIF) pour les images fixes</li> <li>● MPEG-1 pour les clips vidéo</li> </ul>
<b>Interfaces</b>	<ul style="list-style-type: none"> <li>● USB vers un ordinateur ou une imprimante (toute imprimante HP Photosmart ou toute autre imprimante HP dotée de ports USB sur le panneau avant).</li> <li>● Audio/Vidéo vers téléviseur</li> <li>● Entrée CC 3,3 VCC à 2500 mA</li> <li>● Station d'accueil HP 8886</li> </ul>

Caractéristique	Description
<b>Normes</b>	<ul style="list-style-type: none"> <li>● PTP (15740)</li> <li>● Transfert MSDC</li> <li>● NTSC/PAL</li> <li>● JPEG</li> <li>● MPEG-1</li> <li>● DPOF 1.1</li> <li>● EXIF 2.2</li> <li>● DCF 1.0</li> </ul>
<b>Dimensions externes</b>	115 mm (L) x 57,7 mm (H) x 39,5 mm (P)
<b>Poids</b>	180 grammes sans les piles
<b>Plages de températures</b>	<p><i>En fonctionnement :</i></p> <ul style="list-style-type: none"> <li>● 5 °C à 45 °C</li> <li>● 15 % à 85 % d'humidité relative</li> </ul> <p><i>Stockage :</i></p> <ul style="list-style-type: none"> <li>● -30 °C à 65 °C</li> <li>● 15 % à 90 % d'humidité relative</li> </ul>



Caractéristique	Description
<b>Alimentation</b>	<p>L'appareil photo consomme 2,64 watts (800 mA à 3,3 VCC) au maximum.</p> <p>Sources d'alimentation :</p> <ul style="list-style-type: none"> <li>● 2 piles de type AA (2 piles AA non rechargeables incluses). Piles acceptables : photo-lithium, alcalines "ultra" ou "premium" de qualité supérieure ou NiMH rechargeables. Les piles NiMH peuvent être rechargées dans l'appareil photo à l'aide de l'adaptateur secteur HP ou de la station d'accueil HP 8886, disponibles en option.</li> <li>● Adaptateur secteur HP disponible en option (entrée : 100 - 24 VCA ; sortie : 3,3 - 3,7 VCC à 2500 mA). <ul style="list-style-type: none"> <li>• Etats-Unis et Canada : C8912 #A2L</li> <li>• Europe : C8912 #UUS</li> <li>• Corée, Australie et Nouvelle-Zélande : C8912 #UUF</li> </ul> </li> <li>● Station d'accueil HP 8886 disponible en option (référence produit différente suivant la zone géographique - voir la section <b>Achat d'accessoires pour l'appareil photo</b> à la page 105).</li> <li>● Adaptateur CC pour allume-cigare</li> </ul> <p>Chargement lent dans l'appareil photo avec adaptateur secteur HP ou station d'accueil HP 8886 (100 % en 15 heures), disponibles en option.</p> <p>Gestion automatique avancée de l'alimentation.</p>
<b>Garantie</b>	<ul style="list-style-type: none"> <li>● Garantie limitée de 90 jours aux Etats-Unis</li> <li>● Garantie limitée de 1 an pour le reste du monde</li> </ul>

# Index

## A

- accessoires pour l'appareil
  - photo 105
- adaptateur secteur
  - acquisition 106
  - connecteur sur l'appareil
    - photo 10
  - numéro de référence HP 113
- adaptateur secteur HP
  - acquisition 106
  - connecteur sur l'appareil
    - photo 10
- adaptateur secteur, HP
  - acquisition 106
  - connecteur sur l'appareil
    - photo 10
- affichage d'images et de clips
  - vidéo sur un téléviseur 63
- affichage instantané 21, 22
- agrandissement de l'image 46
- aide de l'assistance clientèle 92
- alimentation
  - caractéristiques 113
  - icônes de niveau des piles 102
  - interrupteur 11
  - marche/arrêt 15
  - restauration des paramètres antérieurs 15
- appareil photo, accessoires 105
- assistance clientèle 92
- assistance technique 92
- assombrissement
  - d'une image 32

- audio/vidéo (TV)
  - câble 107
  - connecteur 62
  - connecteur sur l'appareil
    - photo 10

## B

- balance des blancs, réglage 33
- bouton Lecture 9
- bouton OK 9
- bouton Partager 9
- boutons
  - appareil photo 8
- boutons fléchés 9

## C

- caractéristiques 108
- caractéristiques de l'appareil
  - photo 108
- carte mémoire
  - acquisition 106
  - copie des images de la mémoire interne 69
  - installation 14
  - photos restantes 23
  - suppression de fichiers 44
- clips vidéo
  - affichage instantané 22
  - enregistrement 22
- commentaires sonores
  - enregistrement 11, 26, 45
- compensation de l'exposition,
  - réglage 32

- connecteurs
  - adaptateur secteur sur l'appareil photo 10
  - audio/vidéo (TV) 10, 62
  - station d'accueil 11
  - USB 10

- connexions
  - à un ordinateur 57
  - à un téléviseur 62
  - à une imprimante 59
  - en tant que MSDC (Mass Storage Device Class) USB 67

## D

- date et heure 16, 66
- date et heure, réglage 16, 66
- Déclencheur
  - description 12
- définition de la langue
  - modification 68
  - sélection au démarrage 16
- diaporama, affichage sur un téléviseur 63
- Digital Print Order Format 51
- DPOF 51

## E

- éclaircissement d'une image 32
- écran
  - description 9
  - écran d'état 19
  - utilisation 23
- écran d'état 19
- écran, utilisation 23
- e-mail
  - adresses, personnalisation du menu Partage 52

- images à partir de l'ordinateur 58
- enregistrement
  - clips vidéo 22
  - commentaires sonores 11, 26, 45
- espace restant sur la carte mémoire 23
- exposition automatique, remplacer 28

## F

- fichiers
  - DPOF 51
  - format ou qualité 32
  - suppression sur la carte mémoire 44
- Flash
  - bouton 12
- flash
  - options 25
  - utilisation 25
  - valeurs possibles 109
- format de compression 111
- formatage de la carte mémoire 44

## H

- HP Instant Share
  - bouton Partager 49
  - description 7, 49
  - marche/arrêt 49
  - menu Partage 50
  - Partager, bouton 9
- HP, sites Web 92

## I

- icône de piles chargées 102

- icône de piles déchargées 102
- images
  - affichage instantané 21
  - agrandissement 46
  - assombrissement 32
  - balance des blancs, réglage 33
  - copie de la mémoire interne
    - sur une carte mémoire 69
  - éclaircissement 32
  - lumière insuffisante/excessive 32
  - miniatures 42
  - mode d'exposition, réglage 28
  - nombre restant 23
  - prises de vue 21
  - réglage de la Réduction d'effet yeux rouges 25
  - réglage de la sensibilité ISO 35
  - rotation 43
  - suppression 44
  - téléchargement de l'appareil photo vers l'ordinateur 57
- images fixes, prise de vue 21
- imprimante
  - connexion à l'appareil photo 59
- imprimer des images
  - à partir de l'ordinateur 59
  - directement à partir de l'appareil photo 59
  - utilisation de HP Instant Share 49

- installation
  - carte mémoire 14
  - logiciel 17, 19
  - piles 13
  - sangle 13
  - station d'accueil HP 7

## L

- lecteur de disque, appareil photo en tant que 67
- logiciel gratuit 18, 19
- logiciel, installation 17, 19

## M

- manuel en ligne, emplacement 18
- marche/arrêt 15
  - alimentation de l'appareil 15
  - appareil photo, sons 66
  - écran 10, 23
  - HP Instant Share 49
  - Relecture 39
- mémoire interne
  - copie des images sur la carte mémoire 69
- menu Capture
  - utilisation 30
- menu Configurer, utilisation 65
- menu Partage
  - messagerie 52
  - personnalisation 52
- menu Relecture, utilisation 41
- menus
  - Capture 30
  - Partage 50
  - Relecture 41

- messages
    - affichés par l'ordinateur 89
    - sur l'appareil photo 81
  - messages d'erreur
    - affichés par l'ordinateur 89
    - appareil photo 81
  - microphone 11
  - miniatures, visualisation 42
  - mise au point
    - valeurs possibles 109
  - mode d'exposition, réglage 28
  - mode Retardateur
    - utilisation 29
  - mode Vidéo
    - utilisation 22
  - MODE, bouton 12
  - modes de capture 28
- N**
- nombre de photos restantes 23
  - nombre de photos restantes sur la carte mémoire 23
- O**
- ordinateur
    - connexion de l'appareil photo à 57
  - ordinateur Macintosh
    - connexion à 57
    - installation du logiciel 19
    - logiciel gratuit 19
    - paramètre USB sur l'appareil photo 67
- P**
- paramètres antérieurs, restauration 15
- paramètres de qualité
    - incidence sur la taille du fichier d'image 32
  - paramètres, restauration 15
  - partage de photos 49
  - Partage, menu
    - description 50
    - utilisation 50
  - PC sous Windows
    - connexion à 57
    - installation du logiciel 18
    - logiciel gratuit 18
  - photos
    - Partage 49
  - Picture Transfer Protocol 67
  - piles
    - extension de l'autonomie 104
    - icônes 102
    - installation 13
    - niveaux 102
    - rechargeables 103
    - types à utiliser 101
    - volet sur l'appareil 11
  - piles AA 101
  - piles alcalines 101
  - piles NiMH 101
  - piles photo lithium 101
  - piles rechargeables 103
  - Prévisualisation
    - bouton 10
    - utilisation 23
  - problèmes, dépannage 71
  - PTP 67
- Q**
- qualité Bonne
    - description 32

qualité Optimale  
description 32  
qualité Supérieure  
description 32

## R

Réduction d'effet yeux rouges,  
réglage 25  
réglage des sons de l'appareil  
photo 66  
Relecture  
marche/arrêt 9  
utilisation 39  
remplacer l'exposition  
automatique 28  
résolution des problèmes 71  
restauration des paramètres  
antérieurs 15  
revisualisation 21  
revisualisation des images et des  
clips vidéo 39  
rotation des images 43

## S

sangle  
attache sur l'appareil photo 9  
mise en place sur l'appareil  
photo 13  
sensibilité ISO, réglage 35  
sites Web HP 92  
sons de l'appareil photo 66  
sous-exposition d'une image 32  
station d'accueil HP  
acquisition 105  
connexion à 11  
description 7  
kit d'adaptation 8  
support produit 92

suppression  
clips vidéo pendant  
l'affichage instantané 22  
de la carte mémoire 44  
pendant l'affichage  
instantané 21  
surexposition d'une image 32

## T

téléchargement d'images  
de l'appareil photo vers  
l'ordinateur 57  
tests de diagnostic pour appareil  
photo 71  
trépied, logement pour 11  
TV (télévision)  
câble permettant de connecter  
l'appareil photo 107  
configuration 68  
connecteur sur l'appareil  
photo 10  
connexion de l'appareil  
photo à 62

## U

USB  
configuration 67  
connecteur sur l'appareil  
photo 10

## V

valeurs possibles  
Compensation de l'exposition  
110  
diaphragme 108  
flash 109  
mise au point 109  
Vidéo, bouton 12

- viseur 8
- viseur optique 8
- visualisation d'images et de clips
  - vidéo 39
- vitesse d'obturation
  - valeurs possibles 109
- voyant du viseur vidéo 8
- voyant lumineux du retardateur
  - automatique 10
- voyant Mémoire/USB 9
- voyants
  - appareil photo 9, 10
- voyants clignotants
  - Mémoire/USB 9
  - retardateur 10
  - viseur 8
- voyants de l'appareil photo
  - Mémoire/USB 9
- voyants du viseur 8
- voyants sur l'appareil photo
  - retardateur 10
  - viseur 8

## **Z**

- zoom
  - boutons Zoom
    - arrière/avant 9
  - caractéristiques 109
  - optique ou numérique 24
- zoom numérique 24
- zoom optique 24