

# Operating Instructions Bedienungsanleitung Manuel d'instructions Gebruiksaanwijzing Bruksanvisning Manuale di istruzioni Manual de Instrucciones

Full-Flap Face High-Power Cassette Player/RDS Receiver  
RDS Autoradio-Cassettenkombination; High Power; Flip-Down Bedienteil  
Façade inclinable détachable/Haute Puissance/Lecteur de Cassette/Récepteur RDS  
High-Power RDS radio/cassettespeler met volledig kante/baar frontpaneel.  
Hög uteffekts kassett/RDS radio med flip front  
Sinto/lettore a cassette high power con RDS (AUTORADIO)  
Caratula total tipo "FLAP" Radio-cassette de alta potencia con RDS

## CQ-FX55/FX35LEN



# Panasonic

Before operating this set, please read these instructions completely.  
Bitte lesen Sie diese Bedienungsanleitung vor der Inbetriebnahme aufmerksam durch.  
Nous vous recommandons de lire attentivement ces instructions avant d'utiliser cet appareil.  
Lees deze gebruiksaanwijzing in zijn geheel door alvorens dit apparaat in gebruik te nemen.  
Läs noga dessa anvisningar före apparatens användning.  
Prima di adoperare l'apparecchio, vogliate leggere attentamente le istruzioni.  
Antes de poner en marcha el aparato, sírvase leer atentamente estas instrucciones.

# Contents

	Page		Page
Precautions (ISO Connector) .....	4	Anti-Theft System .....	34
Precautions .....	11	Installation .....	37
Power and Sound Controls .....	12	Electrical Connection .....	40
Display Controls .....	15	Speaker Connections .....	41
Radio Basics .....	16	Fuse .....	42
RDS (Radio Data System) Reception .....	19	Maintenance .....	42
Cassette Tape Player Basics .....	27	Specifications .....	42
CD Changer Basics .....	30		
Remote Control Basics .....	33		

# Inhaltsverzeichnis

	Seite		Seite
ISO-Anschlußschema-Achtung:Sehr wichtig .....	5	Diebstahlschutz .....	66
Vorsichtsmaßnahmen .....	43	Einbau .....	69
Stromversorgung und Klangregler .....	44	Elektrischer Anschluß .....	72
Display-Dimmer .....	47	Anschluß der Lautsprecher .....	73
Rundfunkempfang .....	48	Sicherung .....	74
Radio-Data-System (RDS)-Empfang .....	51	Pflege .....	74
Cassettenwiedergabe .....	59	Technische Daten .....	74
Grundlagen für die Bedienung des CD-Wechslers .....	62		
Grundlagen für Fernbedienung .....	65		

# Sommaire

	Page		Page
Précautions (Connecteur ISO) .....	6	Utilisation de la télécommande .....	97
Précautions .....	75	Système anti-vol .....	98
Mise sous tension et commandes de son .....	76	Installation .....	101
Commandes de l'affichage .....	79	Connexions électriques .....	104
Utilisation de la radio .....	80	Connexion des haut-parleurs .....	105
Réception avec le système RDS .....	83	Fusible .....	106
Utilisation du lecteur de cassette .....	91	Entretien .....	106
Utilisation de base du changeur de CD .....	94	Spécifications .....	106

# Inhoudsopgave

	Bladzijde		Bladzijde
Belangrijk (ISO aansluiting) .....	7	Diefstal beveiligingssysteem .....	130
Voorzorgsmaatregelen .....	107	Inbouwen .....	133
Algemene instructies voor gebruik .....	108	Bedradingsschema .....	136
Regelen van het display .....	111	Aansluiten van de luidsprekers .....	137
Basisbediening van de radio .....	112	Zekering .....	138
RDS (Radio Data Systeem) ontvangst .....	115	Onderhoud .....	138
Basisbediening van de cassettespeler .....	123	Technische gegevens .....	138
Basisbediening van de CD-wisselaar .....	126		
Basisbediening met de afstandsbediening .....	129		

# Operating Instructions Bedienungsanleitung Manuel d'instructions Gebruiksaanwijzing Bruksanvisning Manuale di istruzioni Manual de Instrucciones

Full-Flap Face High-Power Cassette Player/RDS Receiver  
RDS Autoradio-Cassettenkombination; High Power; Flip-Down Bedienteil  
Façade inclinable détachable/Haute Puissance/Lecteur de Cassette/Récepteur RDS  
High-Power RDS radio/cassettespeler met volledig kante/baar frontpaneel.  
Hög uteffekts kassett/RDS radio med flip front  
Sinto/lettore a cassette high power con RDS (AUTORADIO)  
Caratula total tipo "FLAP" Radio-cassette de alta potencia con RDS

## CQ-FX55/FX35LEN



# Panasonic

Before operating this set, please read these instructions completely.

Bitte lesen Sie diese Bedienungsanleitung vor der Inbetriebnahme aufmerksam durch.  
Nous vous recommandons de lire attentivement ces instructions avant d'utiliser cet appareil.  
Lees deze gebruiksaanwijzing in zijn geheel door alvorens dit apparaat in gebruik te nemen.

Läs noga dessa anvisningar före apparatens användning.

Prima di adoperare l'apparecchio, vogliate leggere attentamente le istruzioni.

Antes de poner en marcha el aparato, sírvase leer atentamente estas instrucciones.

# Précautions (Connecteur ISO)

- Le câblage pour le cordon d'alimentation prévu en accessoire se conforme à l'alignement des connecteurs standard ISO.
- Pour certains types de véhicules, une partie de câblage peut différer de l'alignement standard ISO comme l'indique le Tableau 1, même si les connecteurs ISO sont adoptés.

Tableau 1

N° de broche sur la Fig. 1	A4	A7
Véhicule pour l'alignement standard ISO	Batterie (alimentation permanente en 12 V)	"IGN" ou "ACC" (alimentation en 12 V sélectionnée)
Exemple de véhicule A	"IGN" ou "ACC" (alimentation en 12 V sélectionnée)	Batterie (alimentation permanente en 12 V)
Exemple de véhicule B	Absence de connexion	Batterie (alimentation permanente en 12 V)

- Vérifier les données pour s'assurer que l'alignement de connecteur ISO du côté véhicule est identique à celui standard ISO (Tableau 1, Fig. 1).
- En cas d'alignement pour le véhicule A ou B, changer les connexions des conducteurs rouges/jaunes au bloc connecteur de transfert (※) comme le montre la Fig. 1.

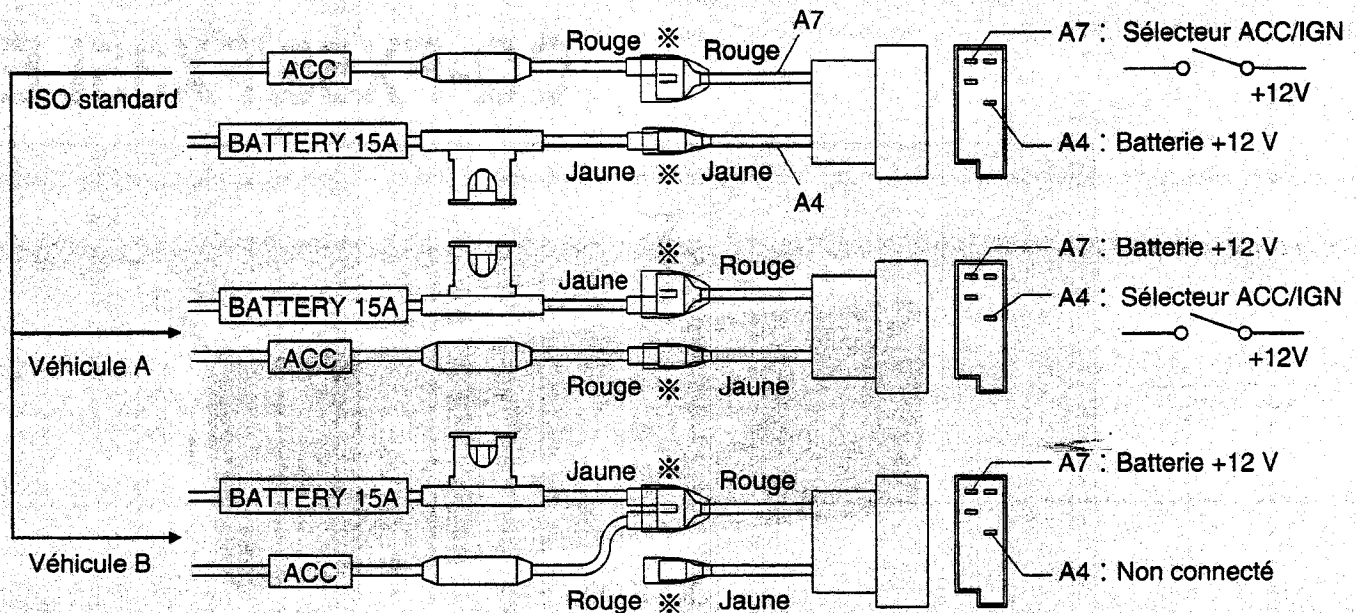

Fig.1

- Après les opérations, les parties marquées par un astérisque (※) doivent être isolées sans faute en utilisant des rubans isolants ou des matériaux similaires.



**Panasonic** vous souhaite la bienvenue parmi la famille toujours croissante des possesseurs de nos appareils électroniques. Nous avons fait de notre mieux pour vous apporter les avantages de la précision mécanique et électronique de pointe, étant donné que l'appareil a été composé avec des pièces soigneusement choisies et montées par des gens qui sont fiers de la renommée de leur Société que leur travail consciencieux lui a valu. Nous sommes sûrs que cet appareil vous permettra de profiter de nombreuses heures d'écoute, et après avoir découvert la qualité intrinsèque et la fiabilité de l'appareil, vous serez vous aussi fier d'appartenir à la famille **Panasonic**.

## Précautions

### Niveau du volume

Par mesure de sécurité routière, maintenez le niveau de volume assez bas pour pouvoir entendre les bruits de la rue.

### Nettoyage de la voiture

Pour éviter les court-circuits électriques qui peuvent provoquer un incendie ou autre dommage, n'exposez pas l'appareil (y compris les hautparleurs, les cassettes) à l'eau ou à une humidité excessive.

### Ventilation de la voiture

Si votre véhicule est stationné pendant plusieurs heures au soleil, la température intérieure peut être très élevée. Pour revenir au mode de température normal, il est recommandé de conduire un certain temps avant de mettre l'appareil sous tension.

### Alimentation

Cet équipement est conçu pour fonctionner avec du 12 V cc, masse négative.

### Mécanisme d'entraînement de la bande

Eloigner les aimants, tournevis et autres objets métalliques du mécanisme d'entraînement et de la tête magnétique.

### Entretien

Cet appareil est conçu à partir d'éléments de précision. N'essayez pas de démonter ces éléments. Pour l'entretien, adressez-vous à votre service d'entretien Panasonic le plus proche.

### Sur la mémoire de réinitialisation

Les présélections mémorisées sont effacées pour revenir aux sélections initiales en usine lorsque le connecteur d'alimentation ou la batterie est débranché.

### Remarque:

Ce mode d'emploi couvre les deux modèles CQ-FX55LEN et CQ-FX35LEN.

Les différences existant entre les trois modèles sont résumées ci-dessous. Sauf mention contraire, toutes les illustrations de ce mode d'emploi s'appliquent au modèle CQ-FX55LEN.

Commandes de fonctionnement	Modèle	CQ-FX55LEN	CQ-FX35LEN
S · HDB		Oui	None
Sélection du mode mémoire de conception sonore		None	Oui
Analyseur spectrale		Oui	None
Indicateur de niveau		None	Oui
Couleur d'affichage aux cristaux liquides		Multiple	Bleu

# Mise sous tension et commandes de son

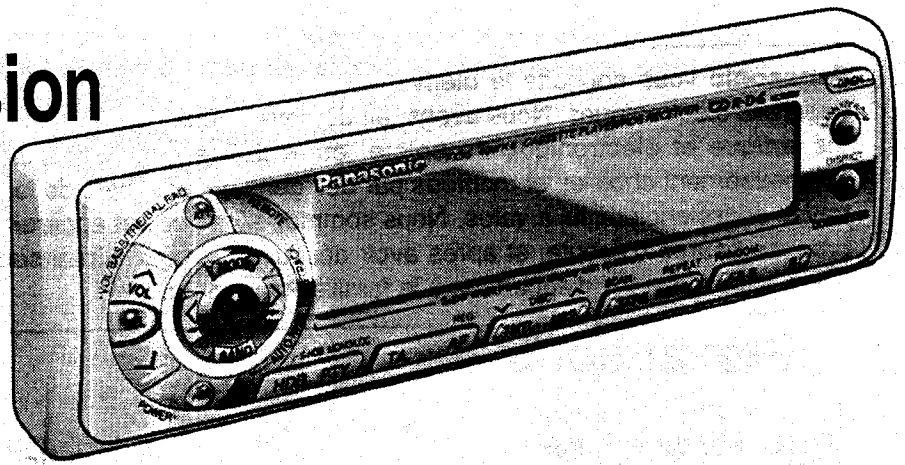

FRANÇAIS 2

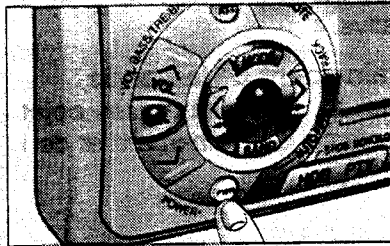

## Mise sous tension

Si le contact de la voiture n'est pas encore mis, tourner la clé de contact jusqu'à ce que l'indicateur accessoire s'allume.

Appuyer sur la touche PWR pour mettre l'appareil hors tension.

Appuyer de nouveau sur la touche PWR et la maintenir enfoncée pour mettre l'appareil hors tension.

**Remarque:** Lorsque l'appareil est mis sous tension pour la première fois, l'affichage de démonstration apparaît. Pour quitter cet affichage, appuyer sur la touche D (DISP/CT).

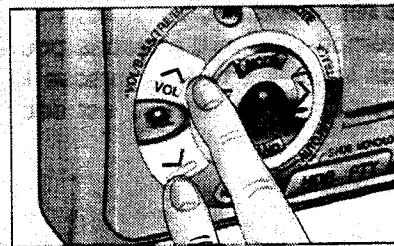

## Volume

Appuyer sur "VOL▲" ou "VVOL" pour augmenter ou diminuer le volume.



Niveau du volume

0 à 40

Appuyer sur "VOL▲" ou "VVOL" pendant plus d'une demi-seconde pour changer en séquence les niveaux numériques sur l'affichage.

<Seulement pour CQ-FX55LEN>

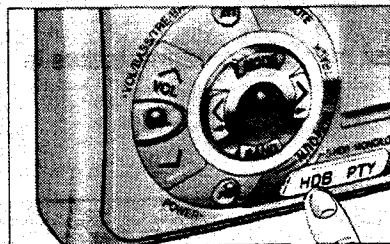

## S•HDB (graves à super haute définition) (Seulement pour CQ-FX55LEN)

Pour la musique rock en particulier, les graves seront plus puissants.

- Appuyer sur HDB pour pouvoir écouter les graves avec une haute définition.



- Appuyer de nouveau sur HDB pour revenir à la tonalité normale.

<Seulement pour CQ-FX35LEN>

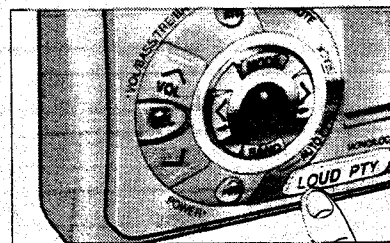

## Amélioration de la tonalité (Seulement pour CQ-FX35LEN)

- Appuyer sur LOUD pour améliorer les tonalités des graves et des aigus lors de la lecture au volume faible ou moyen.



- Appuyer de nouveau sur LOUD pour désactiver.

**Remarque:** Cet appareil est équipé d'un circuit de prévention d'explosion du volume qui sert de régulateur automatique de niveau du volume afin de ne pas être assourdi par un brusque volume trop fort.

Ce système fonctionne de la manière suivante. Lorsque la touche PWR est enfoncée pour mettre sous tension, le niveau du volume est bas. Puis le volume augmente graduellement jusqu'à son niveau lorsque l'appareil a été mis hors tension.

Le circuit de prévention d'explosion du volume ne fonctionne pas lorsque le niveau du volume est inférieur à la position 20 sur l'affichage.

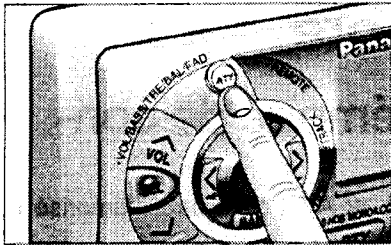

## Atténuateur

- Appuyer sur ATT pour atténuer à 1/10 environ du niveau précédent.



- Appuyer de nouveau sur ATT pour désactiver.

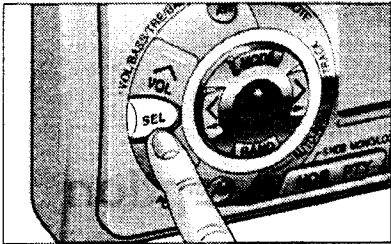

## Changement du mode audio

Appuyer sur SEL pour commuter le mode audio dans l'ordre suivant.

Mode normal → VOLUME → GRAVES → AIGUS → BALANCE → ATTENUATEUR

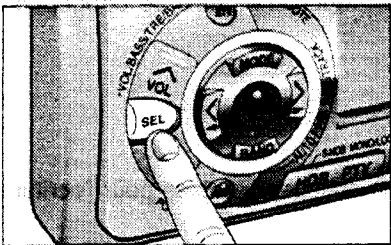

## Graves et aigus

Appuyer sur SEL pour sélectionner le mode graves (BASS) ou aigus (TREBLE). Appuyer sur "VOL^" ou "VOLV" pour augmenter ou diminuer la réponse des graves/aigus.



-12 à +12



-12 à +12

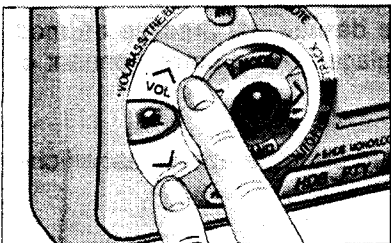

## Balance

Appuyer sur SEL pour sélectionner le mode balance (BALANCE). Appuyer sur "VOL^" ou "VOLV" pour déplacer le volume sonore vers les haut-parleurs droits ou gauches.



1 à 15



Balance au centre

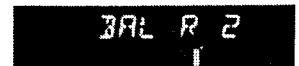

1 à 15

## Atténuateur

Appuyer sur SEL pour sélectionner le mode atténuateur (FADER). Appuyer sur "VOL^" ou "VOLV" pour déplacer le volume sonore vers les haut-parleurs avant ou arrière



1 à 15

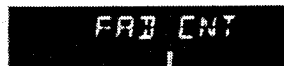

Atténuation au centre



1 à 15

**Remarque:** Lorsqu'un mode de réglage Audio (BAS/TRE/BAL/FAD) a été sélectionné mais qu'aucun réglage n'est effectué dans les 5 secondes qui suivent (2 secondes pour la commande VOL), l'affichage revient au mode de fonctionnement normal. Dans un tel cas, appuyer de nouveau sur la touche SEL pour sélectionner le mode de réglage audio.

# Mise sous tension et commandes de son suite

## Mode mémoire de conception sonore

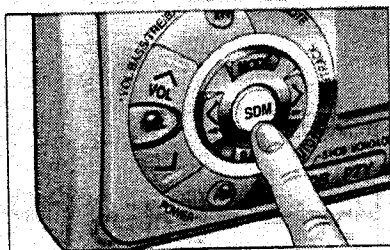

### Sélection du mode mémoire de conception sonore

Un réglage de son désiré (sauf pour VOL et ATT) peut être mémorisé et rappelé.

Appuyer sur SDM pour sélectionner le mode mémoire de conception sonore.

SOUND

FRANÇAIS  
4

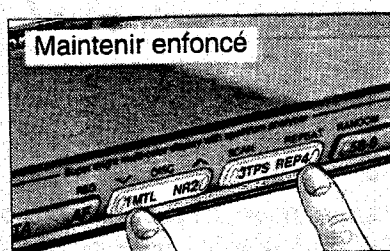

### Entrée en mémoire de conception sonore

- Pour préregler un son désiré, appuyer sur la touche mémoire préreglée (1 à 4) jusqu'à ce que l'affichage clignote en mode mémoire de conception sonore.

SOUND 4

- Les touches mémoire préreglées 5 et 6 ne sont pas valables pour l'écriture en mémoire.

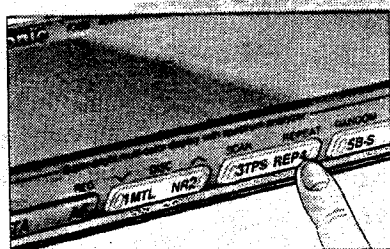

### Appel de la mémoire de conception sonore

- Lorsqu'une touche mémoire préreglée désirée est pressée en mode mémoire de conception sonore, le réglage sonore correspondant est appelé.

SOUND 4

Le numéro préreglé appelé est affiché.

- Le réglage recommandé est appelé par la touche mémoire préreglée 5.
- La touche mémoire préreglée 6 est utilisée pour libérer tous les réglages sonores.

### Passage au mode normal

Appuyer sur SDM pour passer au mode normal.

**Remarque:** Lorsque le mode mémoire de conception sonore est sélectionné mais qu'aucune opération n'est effectuée pendant 5 secondes, l'appareil se remettra en mode normal.

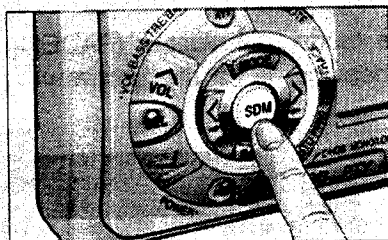

# Commandes de l'affichage

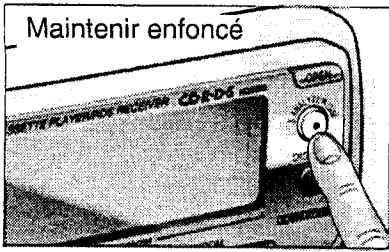

## Changement de variateur de lumière

Appuyer sur  $\odot$  (S•ANALYZER/DIM), FX35LEN  $\odot$  (LEVEL/DIM) pendant plus de 1 seconde pour changer la luminosité de l'écran d'affichage à cristaux liquides d'un niveau à l'autre dans un cycle de trois niveaux de la manière suivante:

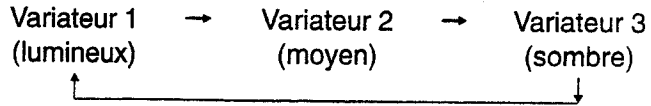

<Seulement pour CQ-FX55LEN>

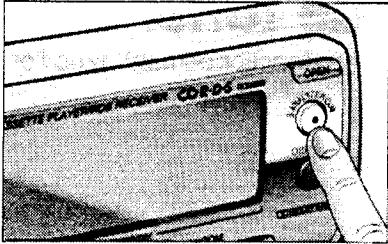

## Changement d'analyseur spectrale (Seulement pour CQ-FX55LEN)

Appuyer sur  $\odot$  (S•ANALYZER/DIM) pour changer l'affichage d'un analyseur spectrale à l'autre dans un cycle de 6 analyseurs plus un mode de démonstration.

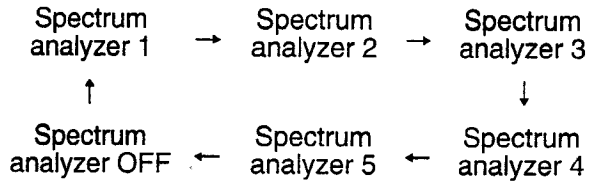

<Seulement pour CQ-FX35LEN>

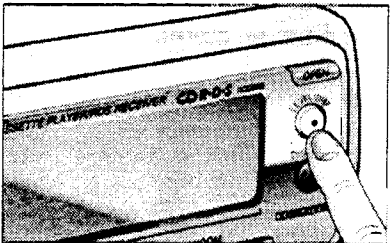

## Sélection d'affichage de l'indicateur de niveau

(Seulement pour CQ-FX35LEN)

Appuyer sur  $\odot$  (LEVEL/DIM) pour faire passer l'affichage de l'indicateur de niveau de l'un à l'autre dans un cycle de 6 sortes.

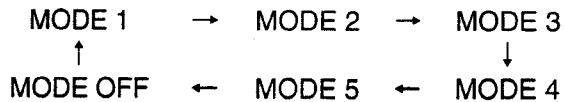

# Utilisation de la radio

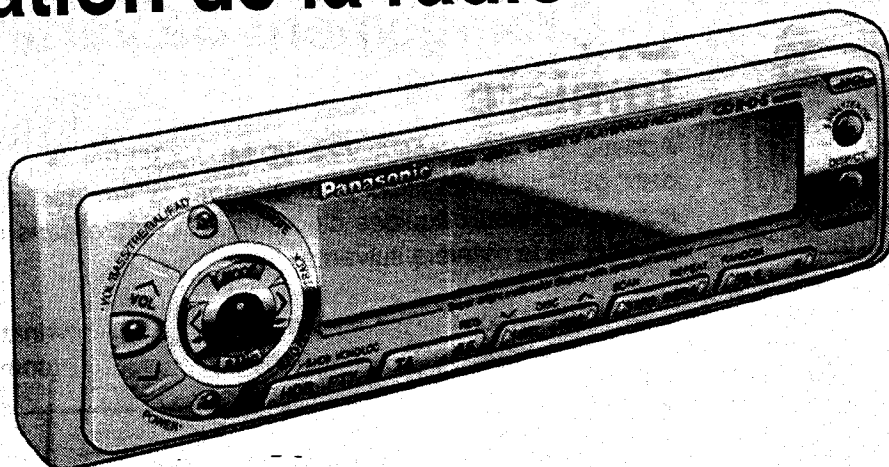

FRANÇAIS  
6

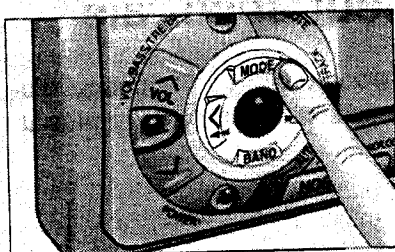

## Pour activer le mode tuner

Appuyer sur MODE pour changer le mode de fonctionnement dans l'ordre suivant.

Tuner → Bande → Commande du changeur de CD

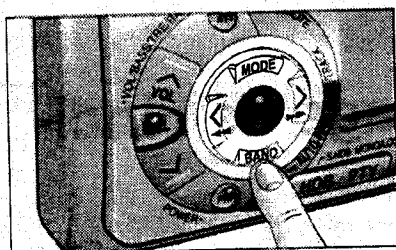
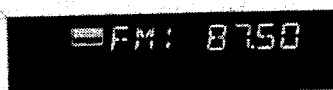

## Sélection d'une bande

Appuyer sur BAND pour sélectionner les bandes dans l'ordre suivant. L'indicateur "STEREO" s'allume si la station émet en stéréo.

FM1 → FM2 → FM3 → AM(LW/MW)

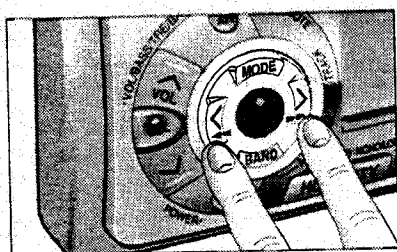

## Accord manuel

Appuyer sur "<" ou ">" pour passer à une fréquence inférieure ou supérieure.

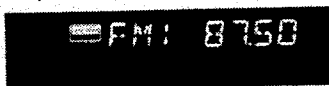

Maintenir enfoncée "<" ou ">" pour passer rapidement à une fréquence inférieure ou supérieure.



## Accord par recherche

Appuyer sur "<" ou ">" pendant plus d'une demi-seconde, puis relâcher. La radio s'arrête automatiquement sur la station suivante.



# Préréglage de stations

Jusqu'à 24 stations peuvent être préréglées dans la mémoire de stations comme suit:

FM1	FM2	FM3	AM(LW/MW)
6 stations	6 stations	6 stations	6 stations

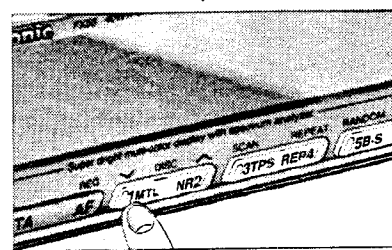
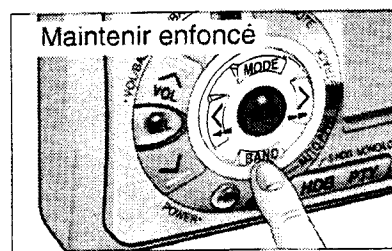
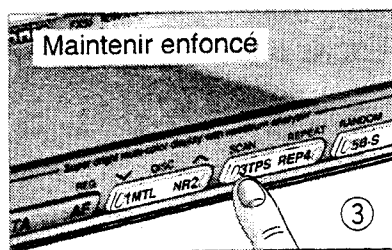
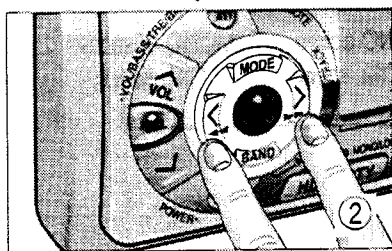
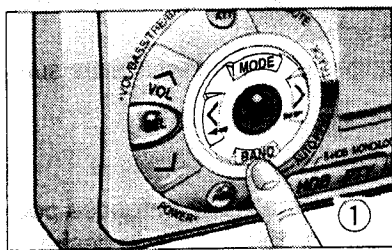

## Préréglage manuel de stations

- ① Appuyer sur BAND pour sélectionner la bande désirée.
- ② Utiliser l'accord manuel ou par recherche pour trouver une station à programmer en mémoire.
- ③ Appuyer sur une des touches de sélection de stations 1 à 6 pendant plus de 2 secondes jusqu'à ce que l'affichage clignote. Répéter le procédé pour préréglage d'autres stations des bandes FM1 à AM.



Indicateur de canal préréglé

**Remarque:** Un préréglage mémorisé peut être changé en répétant l'opération ci-dessus.

## Accord d'une station préréglée

Appuyer sur une des touches 1 à 6 pour accorder la station préréglée par les opérations ① à ③ ci-dessus.

## Préréglage automatique de stations

Sélectionner une bande et appuyer sur BAND (AUTO-P) pendant plus de 2 secondes.

- Les six stations les plus fortes disponibles sont automatiquement mises en mémoire sur les touches préréglées 1 à 6.
- Une fois mémorisées, les stations préréglées sont séquentiellement balayées chacune pendant 5 secondes.
- Appuyer sur la touche de préréglage appropriée correspondant à la station à écouter.

**Attention:** Pour des raisons de sécurité, ne pas essayer de programmer tout en conduisant.

# Utilisation de la radio suite

## Sélection MONO/LOCAL

- Beaucoup de parasites sont réduits pendant les émissions FM stéréo faibles lorsque le mode MONO est activé. (Seulement en mode FM)
- La recherche s'arrête automatiquement à une station d'onde forte seulement lorsque le mode LOCAL est activé.

Appuyer sur PTY (MONO/LOC) pour changer le mode dans l'ordre suivant.

### ① Pendant les émissions FM:

Appuyer sur la touche PTY (MONO/LOC) et la maintenir enfoncée pour changer le mode dans l'ordre suivant. Libérer le doigt en mode désiré.

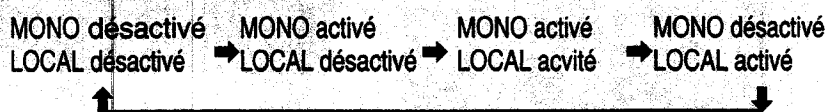
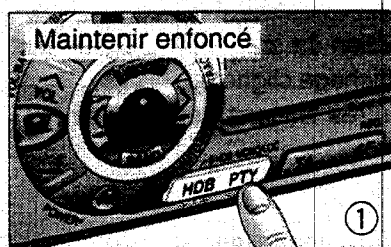

### ② Pendant les émissions AM:

Appuyer sur la touche PTY (MONO/LOC) pour active ou désactive le mode LOC de la façon suivante.

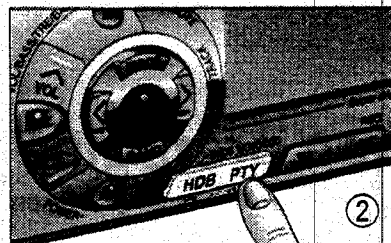

LOCAL désactivé ↔ LOCAL activé

# Réception avec le système RDS

De nombreuses stations FM diffusent des données supplémentaires compatibles avec RDS. Ce poste de radio offre de fonctions commodes utilisant ces données.

## **AF (Fréquence alternative)**

Lorsque les conditions de réception deviennent médiocres, une station RDS diffusant le même programme sera automatiquement sélectionnée.

## **EON (autres réseaux renforcés)**

Lors de la réception de données d'EON, l'indicateur EON s'allume et les fonctions TA et AF sont étendues.

TA: Les informations routières venant non seulement de la station actuellement accordée mais aussi des autres stations du même réseau peuvent être reçues.

AF: La liste de fréquences des stations RDS pré-réglées par les données EON reçues est mise à jour.

## **TA (annonce des informations routières)**

Lorsque l'émission d'une station FM diffusant périodiquement les informations routières de la dernière heure est reçue, l'indicateur TP s'allume. Si le mode TA est activé, les informations routières FM interrompent automatiquement l'écoute d'une bande, du changeur de CD jusqu'à la fin d'informations, puis l'on écoutera de nouveau tout ce qu'on a écouté avant.

## **Recherche de la meilleure station**

Si les conditions de réception d'une station RDS pré-réglée sont mauvaises lorsqu'on effectue son accord, la meilleure fréquence est sélectionnée à partir de la liste AF de la station.

## **REG (région)**

Les fonctions de sélection AF, de recherche de la meilleure station et d'exploration PI seront les suivantes:

**REG activé** : La fréquence change même avec un programme régional différent si la station se trouve dans le même réseau. Cette fonction est principalement utilisée en cas de conduite dans la même zone, par exemple dans une ville.

**REG désactivé** : La fréquence change même avec un programme régional différent si la station se trouve dans le même réseau. L'émission peut être différente suivant le cas. Cette fonction est principalement utilisée en cas de conduite au loin d'une région à l'autre.

## **Capacités assurées par EON**

La fonction EON permet à la radio de recevoir beaucoup plus d'informations RDS qu'auparavant. Elle met à jour constamment la liste AF de tous les pré-réglages, incluant celui qui est actuellement accordé. Par conséquent, même si l'on change de pré-réglage loin de la zone habituelle, une fréquence alternative pour la même station ou une autre station diffusant le même programme, s'il en existe une, est reçue. La fonction EON surveille également les stations TP disponibles localement pour la réception rapide.

**Remarque** : Lorsque l'appareil est en mode "AF ON", la mémoire de pré-réglage automatique ne fonctionne que pour les stations RDS. En mode "TA on", elle ne fonctionne que pour les stations TP. Pour pouvoir utiliser la fonction de mémoire de pré-réglage automatique pour toutes les stations, annuler au préalable le mode AF et mettre le commutateur TA sur OFF.

## **Appellation PS (nom de service du programme)**

Lorsque l'émission d'une station RDS est reçue, l'indicateur RDS s'allume, affichant automatiquement le nom de la station au lieu de la fréquence. Lorsque la touche D (DISP/CT) est pressée pendant l'affichage de PS, la fréquence est affichée pendant 3 secondes, puis l'affichage de PS réapparaît sur l'écran.

## **PI (identification du programme)**

Si les conditions de réception d'une station RDS pré-réglée sont mauvaises lorsque cette dernière est sélectionnée, l'exploration automatique (exploration PI) se met à explorer le même programme et à effectuer son accord.

## **PTY (Type de Programme)**

Signal d'identification du Type de programme.

**Exemple** : Informations, rock, musique classique.

# Réception avec le système RDS suite

## A. Fonctionnement de base en mode de réception RDS (PS, AF, CT, PI)

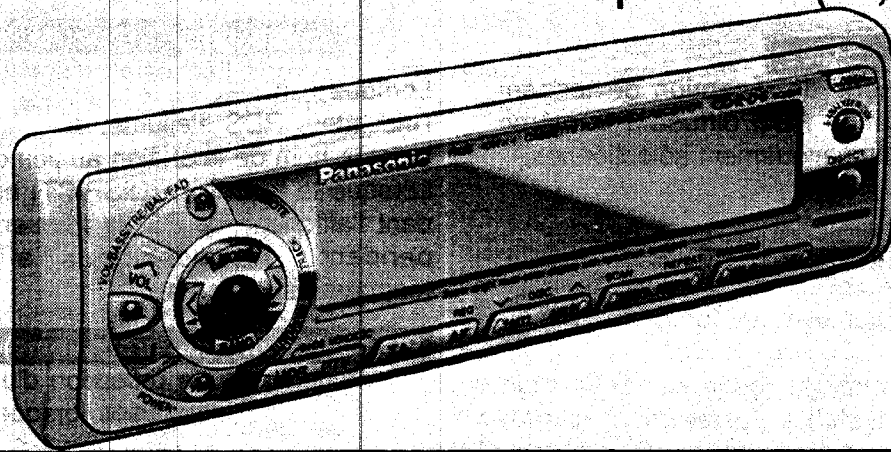

FRANÇAIS  
10

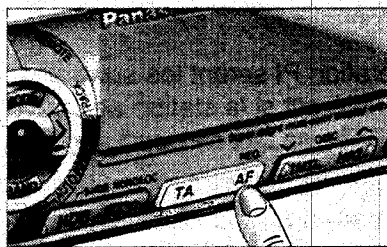
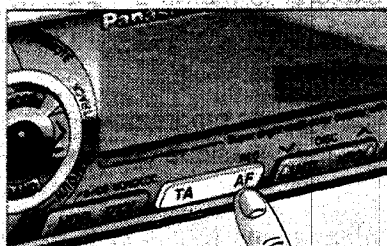

### Réception RDS

Appuyer sur la touche AF lors de la réception de l'émission d'une station dans la bande FM1, FM2 ou FM3.

- Le mode de fonctionnement passe à AF-ON ou à AF-OFF respectivement.



- Sélectionner AF ON pour utiliser le réseau AF d'une station RDS. La recherche de la meilleure station est activée en même temps.
- Sélectionner AF OFF lorsqu'il n'est pas nécessaire d'utiliser le réseau AF d'une station RDS.

### Pour changer le mode AF

Appuyer sur la touche AF pour changer le mode AF ON et activer la recherche de la meilleure station en même temps. (3 secondes maxi.)



.....mode AF 1



.....mode AF 2



.....mode AF OFF

#### Remarques:

1. Le mode implicite est AF1.
2. Le mode AF1 a un bas niveau de sensibilité de fonctionnement AF dans les zones urbaines. Par conséquent, le mode AF1 ne fonctionne souvent pas du fait que la sensibilité est temporairement abaissée entre les gratte-ciel par exemple.
3. Le mode AF2 est destiné aux zones suburbaines ayant un niveau de sensibilité plus élevé que le mode AF1.

Pour l'accord par balayage, le préréglage de la station RDS, l'accord d'une station RDS préréglée et le préréglage automatique d'une station RDS, se référer à l'"Utilisation de base de la radio" (pages 80 à 82).

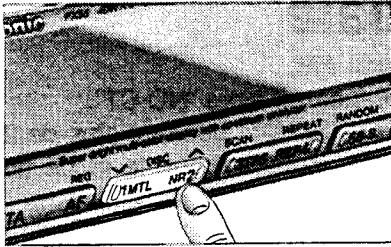

## Accord par balayage d'une station RDS (exploration PI)

La fonction d'exploration PI peut être utilisée si une station RDS sélectionnée à partir de la mémoire est en mauvais état de réception. Appuyer de nouveau sur la touche de préréglage pour la station en cours d'accord.

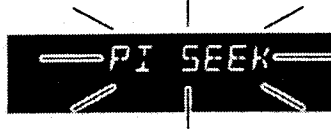

**PI SEEK:** Si la recherche de la meilleure station manque de sélectionner la meilleure station, la fonction d'exploration PI est activée pour l'accord automatique sur le même programme.

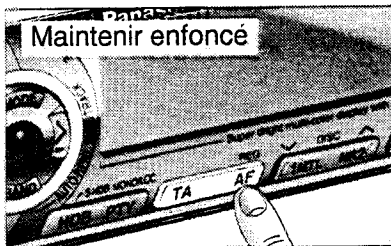

## Changement du mode REG (région)

Appuyer sur la touche AF (REG) pendant plus de 2 secondes en mode AF pour sélectionner alternativement REG ON et REG OFF.

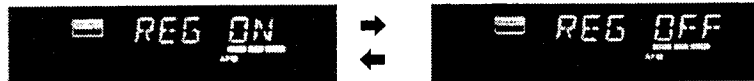

### Remarque:

Si l'on désire rester avec le même programme, maintenir le mode REG ON. Si l'on maintient le mode REG OFF, il y a une plus grande possibilité de retour à une station AF en meilleure état de réception.

La relation entre la fonction d'exploration PI et les modes REG ON et REG OFF est décrite ci-dessus.

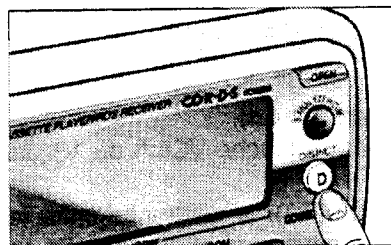

## Modification de l'affichage

Appuyer sur la touche D (DISP/CT) pour changer l'affichage.

(La fréquence est affichée pendant 3 secondes seulement après quoi l'affichage PS revient.).

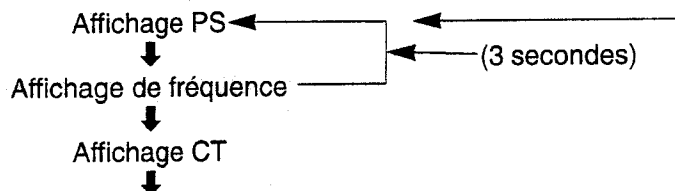

## Système d'affichage de l'heure (CT)

Le système CT (24 heures) peut ne pas fonctionner correctement dans des régions où les services RDS CT ne sont pas accessibles. A la réception de données CT, le système CT se met à fonctionner. L'indication "NO CT" est affichée dans les régions où les services CT ne sont pas accessibles.



## Affichage de l'heure

Appuyer sur la touche D (DISP/CT) pour faire apparaître l'heure sur l'écran.

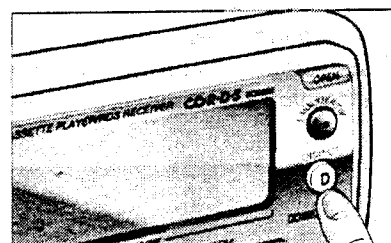



# Réception avec le système RDS suite

## Mise à l'heure initiale

Appuyer sur **BAND** pour passer en mode AM.

- ① Appuyer sur la touche D (DISP/CT). Il apparaît alors "NO CT".
- ② Appuyer de nouveau sur la touche D (DISP/CT) pendant plus de 2 secondes. L'affichage "heures" clignote, indiquant que le mode de mise à l'heure est activé.
- ③ Pour régler les heures, appuyer sur "<" ou ">".
- ④ Appuyer de nouveau sur la touche D (DISP/CT) pour permettre le réglage des minutes.
- ⑤ Pour régler les minutes, appuyer sur "<" ou ">". Le maintien de la touche "<" ou ">" enfoncée fait changer les nombres rapidement.
- ⑥ Une fois la mise à l'heure terminée, appuyer sur la touche D (DISP/CT).

### Remarques:

- Si l'affichage CT est maintenu, il reste affiché même si PWR et ACC sont désactivés ou réactivés.
- En un autre mode, appuyer sur D (DISP/CT) pour obtenir le service CT pour RDS.

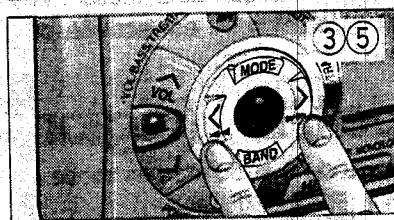
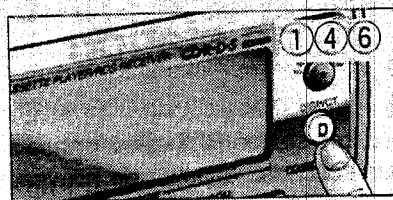

## B. Réception TP

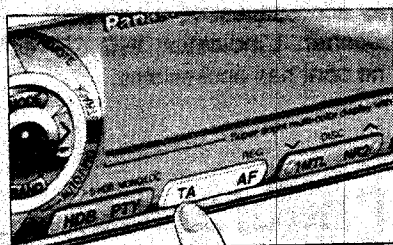
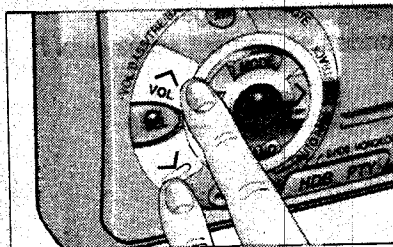
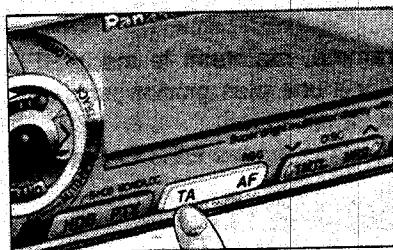

## Sélection du mode informations routières (TA on)

Appuyer sur la touche TA pour la mettre ON et la laisser ainsi pour écouter des informations routières. Appuyer sur TA pour la mettre OFF lorsque les informations routières ne sont pas nécessaires.



### Réglage du volume (seulement pour mode TA on)

Ajuster le volume au niveau désiré à l'aide de la touche VOLA ou VVOL pendant la réception du radioguidage.

Après avoir ajusté le volume de radioguidage (TA), la différence entre le volume normal et le volume de TA est automatiquement enregistrée en mémoire (5 niveaux au maximum) de sorte que le radioguidage suivant sera reçu au volume de TA précédent qui peut être supérieur ou inférieur au volume normal.

Le volume normal peut être changé en 5 niveaux au maximum vers le haut ou vers le bas.

Si un niveau de volume ajusté est supérieur à 40 ou inférieur à 0, aucun autre changement ne doit être effectué.

### Lors de la réception d'une station autre que TP (y compris les stations EON)

Une station d'informations routières est automatiquement recherchée et la radio s'arrête automatiquement à la station TP disponible suivante. Capacités assurées par EON:

La fonction EON permet à la radio de recevoir beaucoup plus d'informations RDS qu'auparavant. Elle met à jour constamment les listes AF pour tous les préréglages changés loin de la zone habituelle, et une fréquence alternative pour la même station ou une autre station diffusant le même programme, s'il en existe une, est reçue. La fonction EON surveille également les stations TP disponibles localement.



Appuyer sur TA.







Appuyez et relâchez

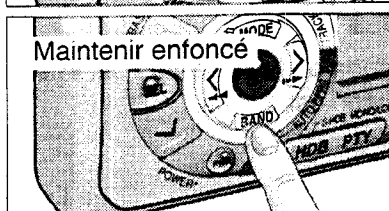

Maintenir enfoncé

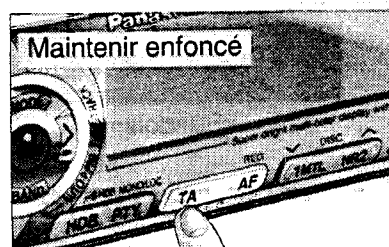
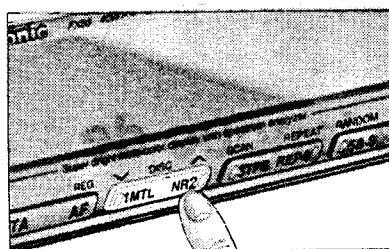

Maintenir enfoncé

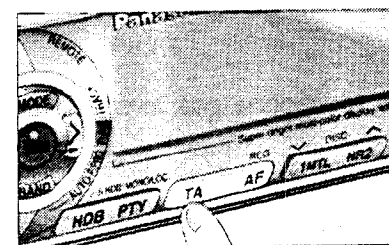
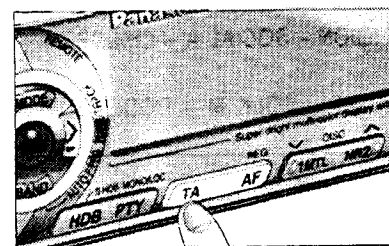

## Accord par recherche TP

Appuyer sur la touche "<" ou ">" pendant plus de 0,5 seconde, puis la relâcher. La radio s'arrête automatiquement à la station TP disponible suivante.

## Préréglage automatique d'une station TP

Appuyer sur BAND (AUTO•P) pendant plus de 2 secondes. Les six stations TP les plus fortes disponibles sont automatiquement mises en mémoire sur les touches préréglées 1 à 6.

Une fois qu'elles sont mémorisées, les stations préréglées sont séquentiellement balayées chacune pendant 5 secondes.

## Accord d'une station TP préréglée

Appuyer sur l'une des touches préréglées 1 à 6 désirée. La fonction de recherche de la meilleure station est alors activée pour sélectionner automatiquement la fréquence la plus forte disponible pour la station TP (parmi les listes de fréquences incorporées), si la réception est faible.



## Assourdissement TA on

Appuyer sur TA pendant plus de 2 secondes. La fonction d'annonces d'informations routières (TA) est alors activée, permettant d'écouter seulement un programme TA lorsqu'il est disponible.

**Annulation de l'assourdissement TA on (Assourdissement TA on → TA on)**

Appuyer de nouveau sur TA.

Appuyer sur "VOL ^" pour augmenter le niveau du volume.

## Recherche automatique TP

Si les conditions de réception sont mauvaises lorsque TA est ON pendant l'assourdissement et s'il n'y a aucune autre fréquence alternative dans le même réseau, une station diffusant des informations routières offrant de bonnes conditions de réception est automatiquement recherchée.

## Bande/CD•C TA on

Appuyer sur TA pendant le mode lecteur de cassette, changeur de CD. Le mode TA on est sélectionné. Tout en écoutant la source dans ce mode, attendre le début des informations routières.

<Lecteur de cassette>



informations



## Passage au mode TA off

Procéder à l'une des opérations suivantes.

- Appuyer sur TA lorsque TA est ON.
- Appuyer sur TA pendant plus de 2 secondes lorsque l'assourdissement TA est ON.
- Appuyer sur TA lorsque bande/CD•C TA est ON.

# Réception avec le système RDS suite

## C. Réception PTY

(Dans certaines zones, le service PTY ne peut pas être disponible.)

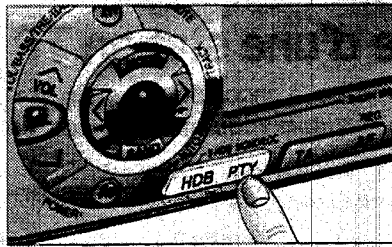

### Passage au mode PTY

Appuyer sur PTY pour sélectionner le mode d'affichage PTY, et le service PTY de l'émission en cours de réception est affiché.



"NO PTY" est affiché s'il n'y a pas de type de programme correspondant.



### Changement de la langue de l'affichage PTY

La langue change d'anglais à suédois et vice-versa chaque fois que la touche D (DISP/CT) est enfoncée en mode PTY.

Appuyer sur D (DISP/CT).

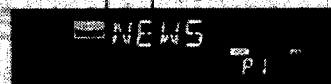

<Anglais>

<Suédois>

### Sélection du type de programme

Appuyer sur la touche < ou > pour sélectionner séquentiellement le type de programme de la façon suivante.

SPEECH - MUSIC - NEWS - AFFAIRS - INFO - SPORT - EDUCATE - DRAMA  
ROCK M - POP M - VARIED - SCIENCE - CULTURES  
M.O.R.M - LIGHT M - CLASSICS - OTHER M - WEATHER - FINANCE  
LEISURE - TRAVEL - PHONE IN - RELIGION - SOCIAL A - CHILDREN  
JAZZ - COUNTRY - NATIONAL - OLDIES - FOLK M - DOCUMENT

Appuyer sur la touche BAND après avoir sélectionné le type de programme voulu.

L'accord par recherche automatique des diverses stations diffusant le type de programme sélectionné commence immédiatement.

#### Remarque:

L'accord par recherche automatique ne fonctionne pas lorsque l'affichage indique "NO PTY".

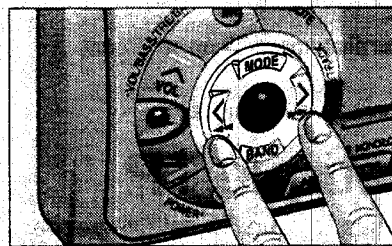

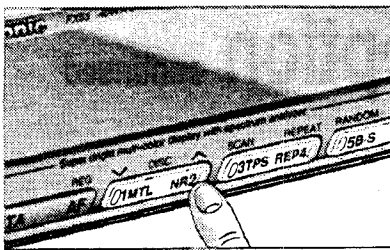

## Tableau de codes PTY et de types de programme

Appuyer sur l'une des touches préréglées 1 à 6 désirée pour désigner le type de programme. Ces touches mémorisent déjà les types de programme de la manière suivante. (Réglage initial)

### <PTY préréglé>

No. préréglé	1	2	3	4	5	6
Type de programme	NEWS	SPEECH	SPORTS	POP. MUSIC	CLASSICS	MUSIC
Display	NEWS <sub>P1</sub>	SPEECH <sub>P2</sub>	SPORT <sub>P3</sub>	POP <sub>M</sub>	CLASSICS <sub>P5</sub>	MUSIC <sub>P6</sub>
	NEWS	AFFAIRS INFO EDUCATE DRAMA CULTURES SCIENCE VARIED WEATHER FINANCE CHILDREN SOCIAL A RELIGION PHONE IN TRAVEL LEISURE DOCUMENT	SPORT	POP M	CLASSICS	ROCK M M.O.R.M LIGHT M OTHER M JAZZ COUNTRY NATIONAL OLDIES FOLK M

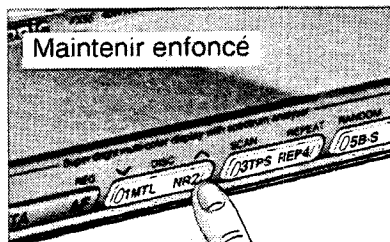

## Préréglage du type de programme

Appuyer sur l'une des touches 1 à 6 pendant plus de 2 secondes pour prérégler le type de programme désiré sur cette touche.

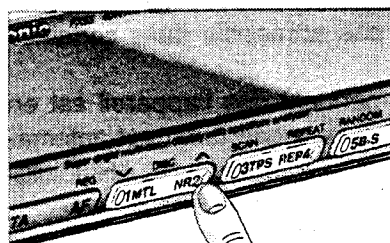

## Accord d'une station PTY préréglée

Appuyer sur l'une des touches préréglées 1 à 6 désirée.

# RDS (Radio Data System) Reception continued

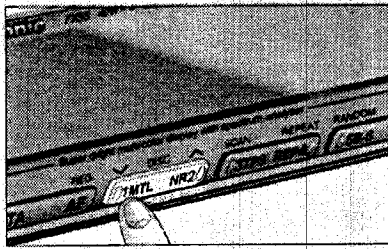

## Recherche de PTY

- Appeler la station désirée parmi celles pré-réglées dans les touches pré-réglées 1 à 6. Puis les données PTY pré-réglées et le numéro pré-réglé sont affichés pendant 5 secondes.



- Pendant que le type de pré-réglage désiré est affiché, effectuer une des deux opérations suivantes.

- A) Appuyer de nouveau sur la même touche pré-réglée.
- B) Appuyer sur BAND.

Si la station PTY désirée est disponible, elle est reçue directement. Sinon "NO PTY" clignote et la radio revient à la station qui était reçue avant la recherche.



Appuyer de nouveau sur la même touche pour désactiver.

FRANCAIS

16

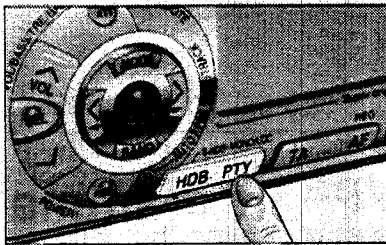

## Annulation du mode PTY

Appuyer sur la touche PTY pour annuler..

L'appareil revient à l'état existant avant le passage au mode PTY alors que la fréquence de réception reste inchangée.

## Réception d'annonces d'urgence

(Le service d'annonces d'urgence n'est pas accessible dans certaines régions).

Si une annonce d'urgence est diffusée pendant que l'appareil est en mode lecteur de cassette/changeur de CD, le mode radio est automatiquement sélectionné pour recevoir l'annonce d'urgence. "ALARM" clignote.

# Utilisation du lecteur de cassette

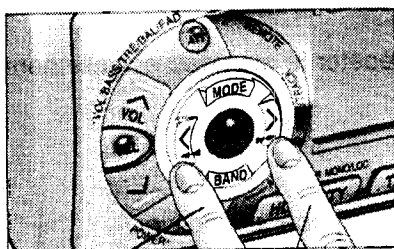
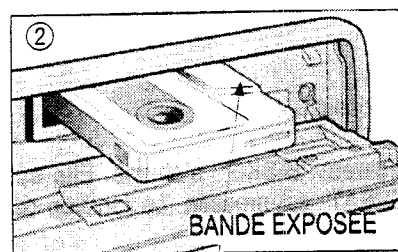
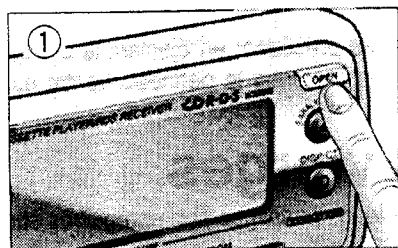
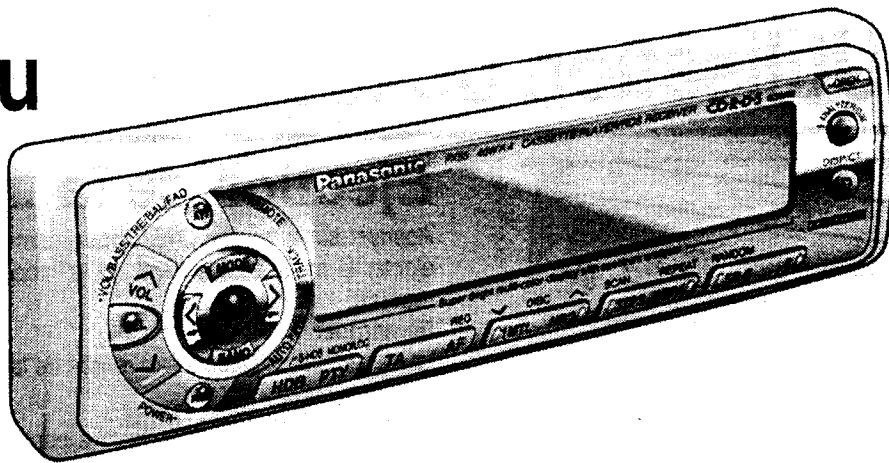

REMOBINAGE AVANCE RAPIDE

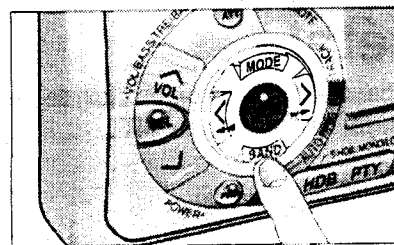
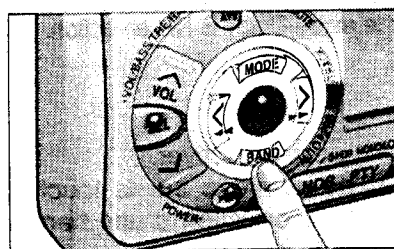

## Chargement d'une cassette

- ① Appuyer sur la touche OPEN pour ouvrir la plaque frontale.
- ② Introduire la cassette en dirigeant le côté où la bande est exposée vers la droite.
- ③ Fermer la plaque frontale à la main.

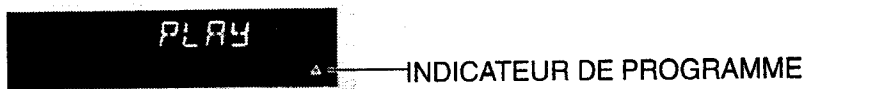

### Précaution:

Lorsque le panneau frontal est ouvert, ne pas l'abaisser de force et ne rien mettre dessus, autrement l'appareil sera endommagé.

### Remarque:

Pendant l'introduction d'une cassette, le volume se réduit à 1/10 environ du niveau précédent. Le volume se ramène au niveau précédent lorsque le panneau avant est fermé complètement.

## Rembobinage et avance rapide

Enclencher la touche "◀◀" REW pour rembobiner "▶▶" FF pour faire avancer rapidement la bande.



- Si la bande est entièrement rembobinée, la lecture de la même face commence.
- Si la bande défile rapidement jusqu'à sa fin, la lecture commence à partir du début de l'autre face de la bande.

Pour arrêter le rembobinage ou l'avance rapide, appuyer sur la touche BAND (PRG).

## Pour changer de face

Appuyer sur la touche BAND (PRG) pour passer au programme sur l'autre face de la bande.



LECTURE DE LA FACE SUPERIEURE



LECTURE DE LA FACE INFERIEURE

CQ-FX55/FX35LEN



# Utilisation du lecteur de cassette suite

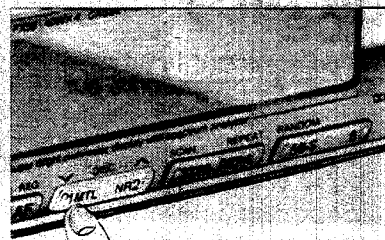
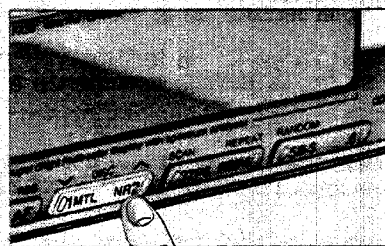
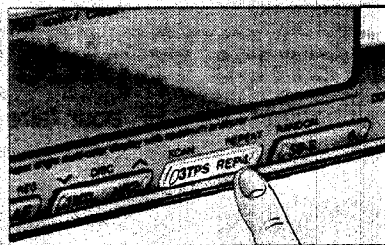
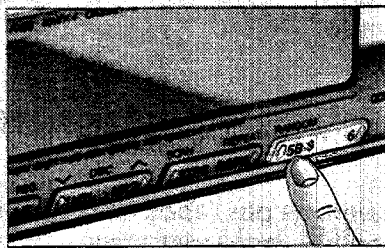
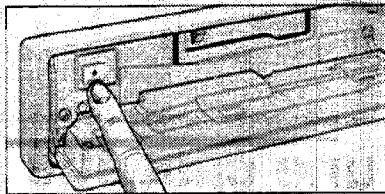
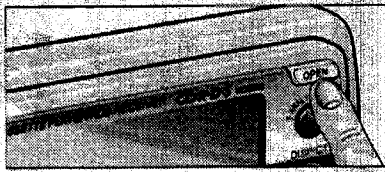

## Ejection de la bande

Appuyer sur la touche OPEN pour ouvrir la plaque frontale. Appuyer sur la  $\blacktriangle$  pour éjecter la cassette à enlever, et le mode de fonctionnement précédent sera alors réactivé.

### Remarque:

La cassette doit toujours être retirée de la fente lorsqu'elle n'est pas utilisée.

### Précaution:

Pour l'éjection de la cassette, ne pas fermer le panneau frontal avant qu'elle ne sorte complètement du compartiment.

### Remarque:

Le volume diminue jusqu'à environ 1/10 du niveau précédent en éjectant la bande cassette. Le volume reprend son niveau précédent lorsque le panneau frontal est complètement fermé.

## Saut des espaces vierges

- Appuyer sur la touche 5 (B-S) pour sauter de longs passages non enregistrés sur la bande.



- Appuyer de nouveau sur la touche 5 (B-S) pour désactiver.

### Remarques:

- Lorsque cette fonction est actionnée, l'indicateur "B-SKIP" s'allume. Elle est cependant inopérante si la touche "REPEAT" est pressée. La fonction de répétition a priorité sur celle du saut des espaces vierges.
- La fonction de saut des espaces vierges est également inopérante lorsque les portions non enregistrées de la bande sont d'une durée inférieure à 15 secondes.

## Lecture répétée

- Appuyer sur la touche 4 (REP) pour répéter le morceau actuellement en cours de lecture.



- Appuyer de nouveau sur la touche 4 (REP) pour désactiver.

## Réduction du bruit Dolby

- Appuyer sur la touche 2 (NR) pour activer le mode Dolby B NR en action.



- Appuyer de nouveau sur la touche 2 (NR) pour désactiver.
- Pour annuler le mode Dolby, appuyer de nouveau sur la touche. Régler le mode Dolby B NR lors de la reproduction d'une bande enregistrée avec la réduction de bruit Dolby B.

## Mode de bande métal

- Appuyer sur 1 (MTL) lors de la lecture de bandes en métal ou en dioxyde de chrome (CrO<sub>2</sub>). Pour annuler ce mode, appuyer de nouveau sur MTL.



- Appuyer de nouveau sur la touche 1 (MTL) pour désactiver.

**Remarque:** La lecture de bandes non métalliques en mode MTL provoque un déséquilibre des hautes fréquences, ce qui affecte la qualité sonore.



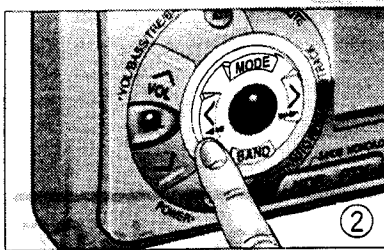
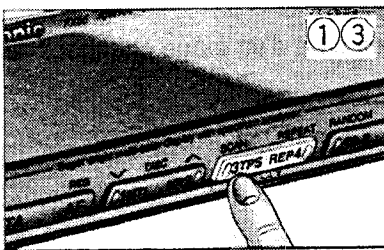

OU

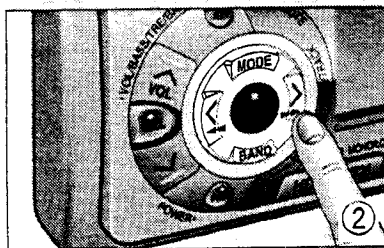

## Fonction TPS (recherche de programme de bande)

- ① Appuyer sur la touche 3(TPS) pour activer le mode recherche de programme de bande.



- ② A partir de la sélection actuelle, décider quel programme doit être sélectionné. Appuyer alors sur la touche "▶▶" plusieurs fois vers l'avant (9 programmes au maximum) ou sur la touche "◀◀" plusieurs fois vers l'arrière (8 programmes au maximum) pour sélectionner le numéro de programme correspondant.

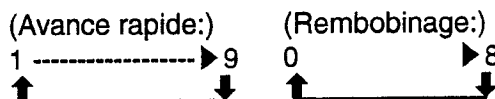

- EX1.** Pour sélectionner de nouveau le programme en cours de lecture, appuyer une fois sur la touche 3(TPS) et une fois sur la touche "◀◀".



- EX2.** Pour sélectionner le premier programme précédant la sélection actuelle, appuyer une fois sur 3(TPS) et deux fois sur "◀◀".



- EX3.** Pour sélectionner le programme suivant la sélection actuelle, appuyer une fois sur 3(TPS) et une fois sur "▶▶".



- EX4.** Pour sélectionner le troisième programme en avant de la sélection actuelle, appuyer une fois sur 3(TPS) et trois fois sur "▶▶".



- ③ Appuyer de nouveau sur 3(TPS) pour désactiver.

### Remarques:

Le mode TPS ne peut pas fonctionner correctement dans les cas suivants. Cependant, ceci ne signifie pas que l'appareil est défectueux.

- Il y a un intervalle de moins de 3 secondes ou un bruit de haut niveau ou un ronflement entre programmes.
- Il y a un passage de niveau particulièrement bas durant le programme.

**Remarque:** Afin de maintenir le lecteur de cassette en état optimum, éviter d'utiliser des bandes de plus de 90 minutes (C-90).

### Mise en place d'une cassette

Quand la cassette est introduite dans le lecteur avec la bande lâche, elle ne peut pas être correctement lue. Dans ce cas, éjecter la cassette, enrouler la bande pour lui donner une tension adéquate et la remettre dans l'appareil.

# Utilisation de base du changeur de CD

## Remarque:

Les commandes du changeur de disque compact sont applicables à un appareil doté d'un étage changeur de disque compact (vendu séparément).

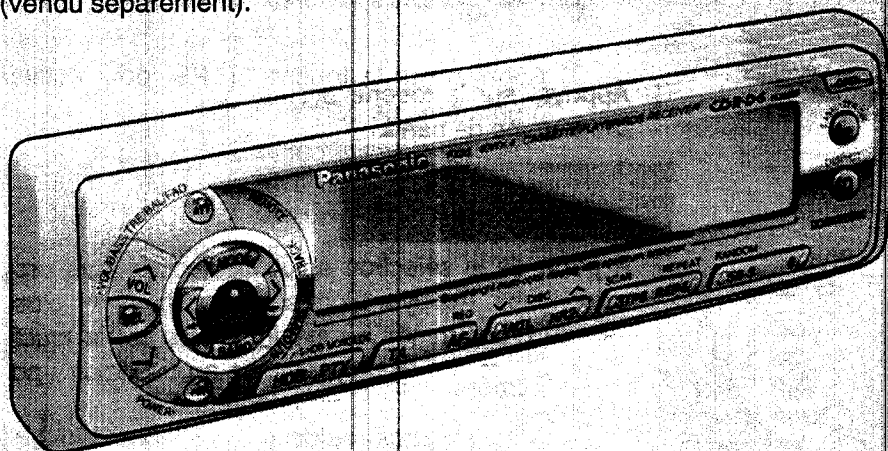

FRANCAIS

20

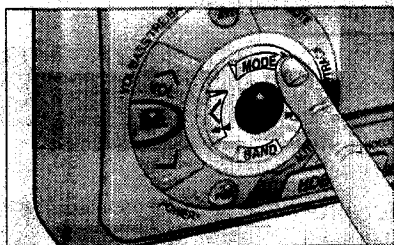

## Mise en marche du changeur de CD

Pendant que le Changeur CD est raccordé, appuyer sur la touche "MODE" pour passer au mode Changeur CD depuis le mode actuel et la lecture commence automatiquement.

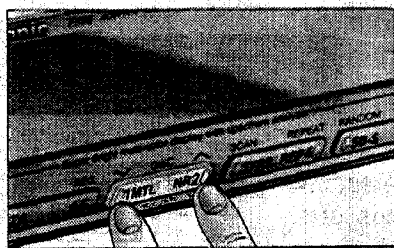

## Sélection du disque

Appuyer sur la touche "VDISC" ou "DISC^" pour sélectionner les disques dans l'ordre décroissant ou croissant.

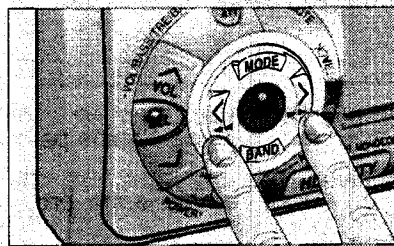

## Sélection d'une piste

- Appuyer une fois sur la touche "▶▶" pour atteindre la piste suivante.
- Appuyer une fois sur la touche "◀◀" pour la lecture à partir du début de la piste en cours. Appuyer deux fois sur la touche pour la lecture de la piste précédente.
- Appuyer sur la touche à plusieurs reprises pour sauter le nombre désiré de pistes.



## Recherche d'une piste

- Appuyer sur "◀◀" ou "▶▶" pendant plus d'une demi-seconde pour activer l'avance rapide ou le recul rapide dans une piste.
- Relâcher "◀◀" ou "▶▶" pour reprendre la reproduction normale du CD à partir de la position atteinte.

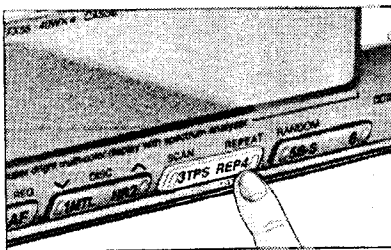

## Répétition d'une piste

- Appuyer sur 4 (REPEAT) pour répéter la sélection en cours.



- Appuyer de nouveau sur la touche 4 (REPEAT) pour désactiver.

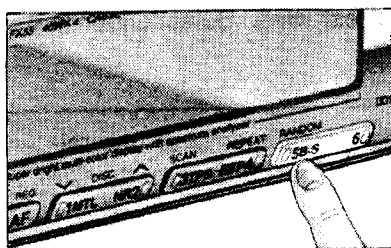

## Sélection aléatoire

- Appuyer sur 5 (RANDOM). Les pistes de tous les CD sont reproduites aléatoirement.

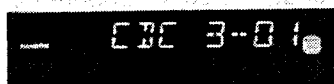

- Appuyer de nouveau sur la touche 5 (RANDOM) pour désactiver.

### Remarque:

Si la touche VDISC ou DISC^ est activée, elle a la priorité sur le mode de lecture aléatoire. Le mode aléatoire sera interrompu et la fonction de sélection de disque sera activée quand la touche VDISC ou DISC^ est pressée.

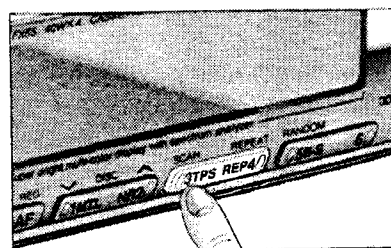

## Balayage des pistes

- Appuyer sur 3 (SCAN). L'affichage clignote et les 10 premières secondes de chaque piste sur les disques sont reproduites en séquence.
- Appuyer de nouveau sur la touche 3 (SCAN) pour désactiver.



## Balayage de disques (DISC SCAN)

- Appuyer sur 3 (SCAN) plus de 2 secondes. Le premier programme de tous les disques dans le magasin est reproduit 10 secondes chaque.
- Appuyer de nouveau sur la touche 3 (SCAN) pour désactiver.





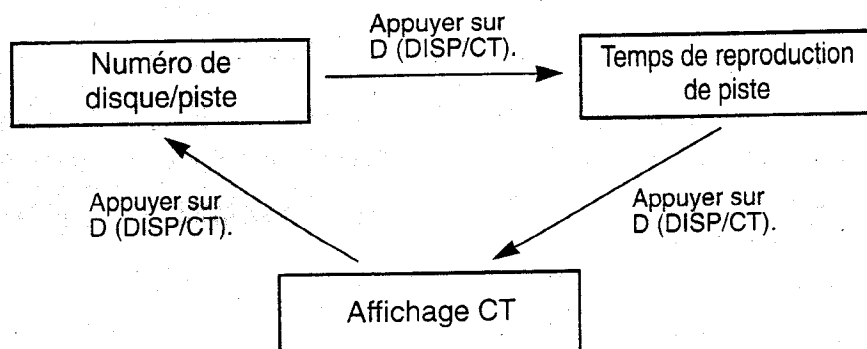

## Changement de l'affichage

Appuyer sur D (DISP/CT) pour commuter l'affichage de la manière suivante.



# Utilisation de base du changeur de CD suite

## Affichage de messages d'erreur

 <p>Numero de disque</p>	Apparaît sur l'affichage lorsque le disque compact est sale ou placé à l'envers. Sélectionner le disque disponible suivant.
 <p>Numero de disque</p>	Apparaît sur l'affichage lorsque le disque compact est rayé. Sélectionner le disque disponible suivant.
	Apparaît sur l'affichage lorsque l'appareil cesse de fonctionner pour une raison indéterminée. Appuyer sur la touche RESET du changeur de CD (option).
	Apparaît sur l'affichage lorsqu'il n'y a aucun disque dans le magazine.

# Utilisation de la télécommande

## Remplacement de la pile :

### 1.Retirer le porte-pile.

Tirer le porte-pile à l'endroit marqué B dans le sens indiqué par la flèche tout en appuyant à l'endroit marqué A.

### 2.Remplacer la pile.

Placer une pile neuve avec son côté marqué (+) dirigé vers le haut comme illustré.

### 3.Introduire le porte-pile.

Faire glisser le porte-pile pour le remettre en place.

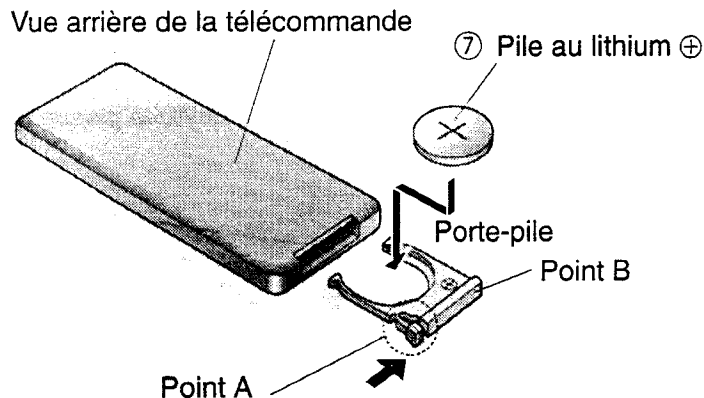

## Remarque sur les piles :

Retirer immédiatement la pile lorsqu'elle est usée et la jeter.

Informations sur les piles:

- Pile recommandée : Pile au lithium Panasonic (CR2025)
- Durée de vie de la pile : 6 mois en cas d'utilisation normale (à température ambiante normale)

### Attention :

Lorsque la pile n'est pas utilisée correctement, l'appareil risque de surchauffer, d'exploser, ou de s'enflammer, ce qui peut provoquer des blessures ou un début d'incendie.

La fuite du liquide de batterie peut endommager l'appareil.

- Ne pas essayer de démonter, ni de court-circuiter l'appareil. Ne pas mettre la pile dans le feu.
- Pour éviter tous risques d'accidents, conserver la pile hors de portée des enfants.

## Nom des principales commandes:

Touche d'alimentation  
(Voir page 76)

Touche mode  
(Voir page 80, 94)

Touche de réglage de volume  
(Voir page 76)

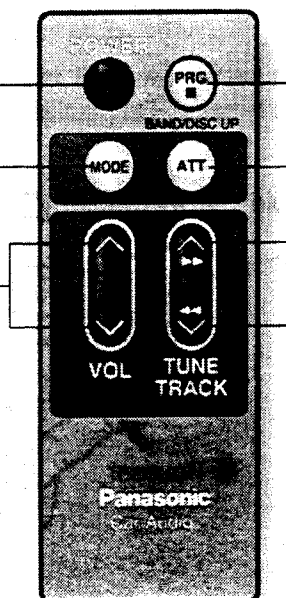

Touche BAND/programme/arrêt  
(Voir page 80, 91, 94)

Touche ATT  
(Voir page 77)

Touches d'avance rapide/retour en arrière  
(TUNE/TRACK)  
(Voir page 80, 91, 94)



# Systeme anti-vo

Cet appareil est équipé d'un plaque frontale amovible. En detachant cette plaque, l'autoradio devient totalement inoperable. L'indicateur de securite clignote alors.

## Enlevement de la plaque frontale amovible

- ① Couper l'alimentation.
- ② Appuyer sur la touche OPEN pour ouvrir la plaque frontale.

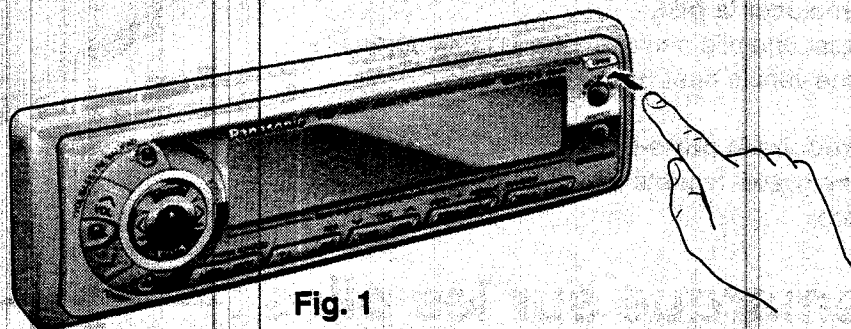

- ③ Pousser la plaque frontale vers la droite ou vers la gauche, puis la tirer vers soi.

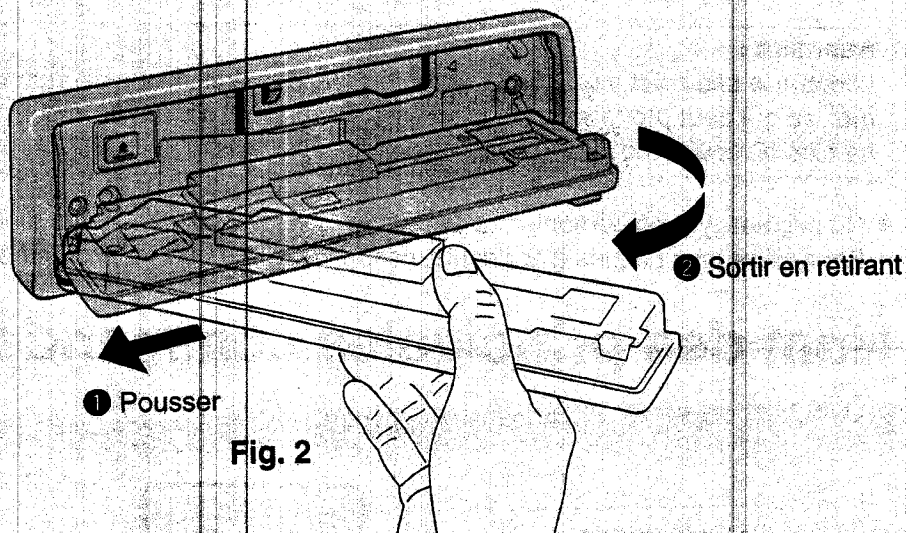

- ④ Comme le montre la figure 3, presser doucement le côté inférieur du coffret et ouvrir son couvercle. Conserver la plaque frontale amovible dans le coffre. On peut ainsi porter la plaque en sécurité.

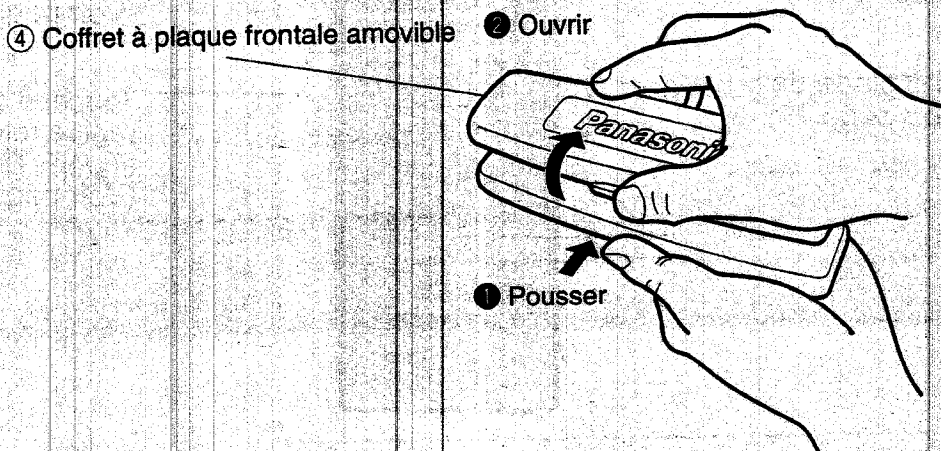



## Installation de la plaque frontale amovible

- ① Ajuster l'un des trous droit et gauche dans la plaque frontale sur la goupille de l'appareil principal, puis effectuer la même opération pour l'autre côté tout en poussant la plaque.

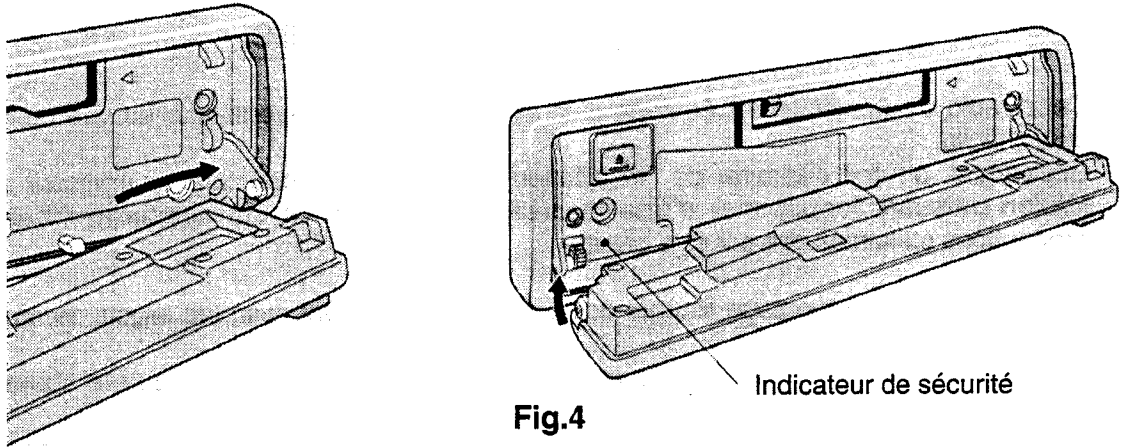

- ② Après avoir ajusté les trous de la plaque frontale, déplacer celle-ci vers le haut et vers le bas à plusieurs reprises pour s'assurer qu'elle est fixée solidement.

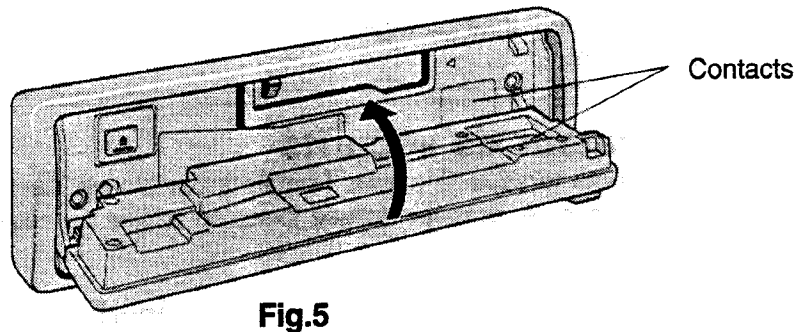

- ③ Fermer le panneau frontal et presser la plaque de surface à sa partie droite jusqu'à entendre un cliquetis.

### Attention:

1. Avant de détacher la plaque frontale amovible, s'assurer que l'alimentation est coupée.
  2. Cette plaque frontale amovible n'est pas étanche à l'eau. Ne pas l'exposer à l'eau ni à une humidité excessive.
  3. Ne pas détacher la plaque frontale amovible tout en conduisant le véhicule.
  4. Ne pas placer la plaque frontale amovible sur le tableau de bord ou à proximité des zones où la température atteint des niveaux élevés.
  5. Ne pas toucher les contacts sur la plaque frontale amovible ou sur le corps principal de l'appareil, autrement les contacts électriques pourraient devenir défectueux.
  6. Si des poussières ou substances étrangères s'attachent aux contacts, les essuyer avec un chiffon propre sec.
  7. Lors de la mise en place ou de l'enlèvement de la plaque frontale amovible, maintenir le panneau avant fermé.
- La plaque frontale amovible ne peut pas être mise en place ou détachée lorsque le panneau avant est ouvert. La mise en place ou l'enlèvement forcé de la plaque provoquera un incident.

# Systeme anti-voil suite

## Avertisseur

### Precautions à prendre

Cette radio d'automobile est équipée d'un systeme intégré d'avertisseur en vue de rendre le vol plus difficile.

Cependant, on doit s'assurer de l'installation appropriée de sorte que l'avertisseur et l'alarme à klaxon puissent fonctionner d'une manière parfaite. En ce qui concerne l'installation, les précautions suivantes doivent être prises.

1. La rondelle de montage fournie doit être fixée fermement avec les ergots de montage sur le tableau de board.
2. La radio doit être mise dans la rondelle de montage de telle façon qu'elle aboutisse dans la rondelle.
3. S'assurer que les caractéristiques techniques des haut-parleurs installés correspondent aux spécifications de cette radio d'automobile (voir les spécifications techniques).

Il suffit de prendre ces trois précautions au cours de l'installation pour assurer la fonction correcte de l' "Avertisseur".

Si le câblage et l'installation de l'unité principale ne sont pas corrects, le systeme peut faire retentir l'avertisseur accidentellement.

## Avertisseur, indicateur de sécurité



L'indicateur de sécurité clignote lorsque la plaque frontale amovible est déposée de l'appareil. De plus, l'alarme est émise pendant 1 minute, puis réinitialisée lorsqu'on essaie de détacher l'appareil du collier de montage.

### Mise en mode actif de l'avertisseur, l'indicateur de sécurité

1. Maintenir enfoncé la touche SEL durant plus de 4 secondes lorsque l'appareil est mis sous tension. Il apparaît un affichage "ALARM ON", et l'indicateur de sécurité et l'avertisseur sont alors mis sous tension.

**Note:** Le mode ALARM est désactivé lors de l'expédition de l'appareil.

2. Pour vérifier si l'appareil est mis en mode "ALARM ON", s'assurer que l'indicateur de sécurité clignote lorsque la plaque frontale amovible est déposée.

Affichage	L'indicateur de sécurité	Avertisseur	Alarme pour l'enlèvement de la plaque
	Clignote	Sous tension	Sous tension
(Appuyer sur "SEL" durant plus de 4 secondes.)			
	Hors tension	Hors tension	Hors tension

### Précaution:

1. Le systeme d'avertisseur fonctionne mal en cas de non utilisation du collier de montage exclusif fourni. Ce collier met en action l'avertisseur lorsqu'on essaie de détacher l'appareil.  
Si le câblage et l'installation de l'unité principale ne sont pas corrects, le systeme peut faire retentir l'avertisseur accidentellement.
2. Lors de la dépose ou de la pose de l'appareil, s'assurer qu'il se trouve en mode "ALARM OFF".
3. Lorsque l'avertisseur est mis en action par erreur ou qu'on désire déposer l'appareil, les fonctions de l'avertisseur et de l'indicateur de sécurité peuvent être annulées selon la procédure suivante.
  - Poser la plaque frontale amovible.
  - Débrancher le connecteur d'alimentation.

## Alarme pour l'enlèvement de la plaque

Cette alarme retentit pour avertir de ne pas oublier d'enlever la plaque avant de quitter le véhicule. Cette fonction est activée lorsque l'alarme de sécurité est en marche.

# Installation

## Préparatifs

- Avant l'installation, vérifier le fonctionnement de la radio avec l'antenne et les haut-parleurs.
- Déconnecter le câble de la borne négative (-) (Voir les précautions données ci-dessous).
- L'appareil doit être installé en position horizontale avec son extrémité avant inclinée vers le haut à un angle conventionnel et jamais supérieur à 30°.

## Précaution:

Pour l'utilisation de l'appareil sur la voiture équipée d'un ordinateur de navigation ou de voyage, tout le contenu de la mémoire est effacé lorsque le cordon de puissance est déconnecté de la borne de batterie. Pour ce type de voiture, les cordons de la batterie ne peuvent pas être déconnectés. Prêter une attention toute particulière au court-circuit.

## Installation de l'appareil dans le tableau de bord

### Ouverture d'installation

Une installation de l'appareil dans le tableau de bord peut être faite si le tableau de bord est équipé d'une ouverture pour cet appareil, comme indiqué sur la Fig. 1. Le tableau de bord de la voiture doit avoir une épaisseur de 4,5 mm à 6 mm afin de pouvoir installer cet appareil.

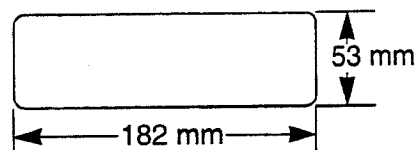

Fig. 1

### Précautions d'installation

Cet appareil doit être installé par une personne spécialisée dans la mesure du possible. Sinon, adressez-vous au centre de service agréé de Panasonic le plus proche.

1. Ce système est conçu pour fonctionner avec la batterie automobile de 12 V CC, borne négative mise à la masse.
2. Suivre attentivement les connexions électriques à la page 104. Autrement, l'appareil peut être endommagé.
3. Connecter les conducteurs d'alimentation après que toutes les autres connexions ont été faites.
4. S'assurer de connecter le conducteur JAUNE à la borne positive (+) de la batterie ou à la borne de la boîte à fusibles (BAT).
5. Isoler tous les conducteurs nus pour éviter le court-circuit.
6. Fixer tous les conducteurs mous à la fin de l'installation.
7. Lire attentivement les instructions d'utilisation et d'installation des équipements respectifs avant de brancher ceux-ci avec cet appareil.

### Accessoires standard

N°	Nomenclature	Croquis	Q'té
①	Rondelle de montage		1
②	Boulon de montage (5mmø)		1
③	Connecteur d'alimentation		1
④	Coffret à plaque frontale amovible		1

N°	Nomenclature	Croquis	Q'té
⑤	Télècommande		1
⑥	Plaque de garniture		1
⑦	Pile au lithium		1
⑧	Adaptateur pour antenne ISO		1

# Installation suite

## Procédure d'installation

### 1. Fixez le rondelle de montage ①.

Insérez le rondelle de montage ① dans le tableau de bord de la voiture et pliez les ergots de montage appropriés à l'aide d'un tournevis.

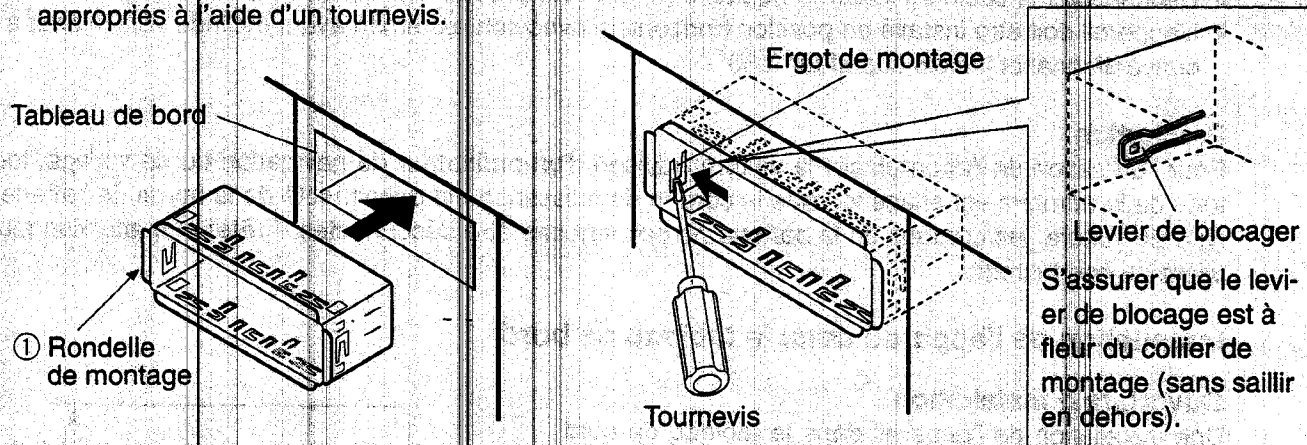

### 2. Bloquez l'appareil à son dos.

- Vérifiez les connexions électriques par référence aux manuel d'instructions.
- Serrez le boulon de montage ② à l'aide d'une clé adéquate.
- Insérez l'appareil dans le rondelle de montage ① jusqu'à entendre un cliquetis.

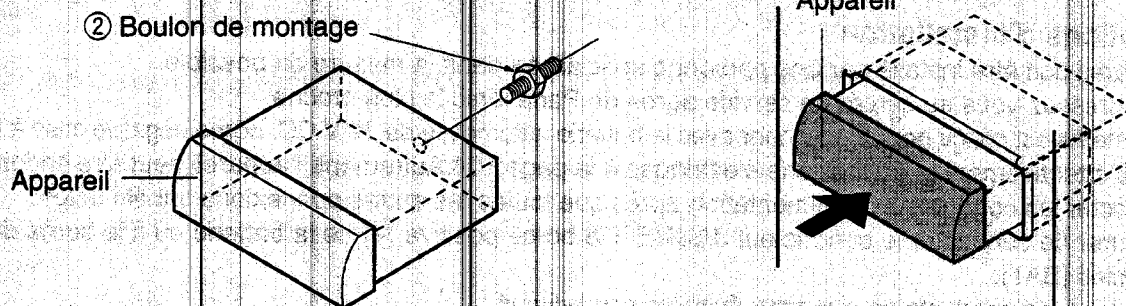

d) Fixer l'arrière de l'appareil sur le véhicule selon l'une des deux méthodes recommandées.

#### ■ Utilisation de la patte du support arrière (en option)

Attachez l'une extrémité de la patte du support arrière au dos l'appareil et l'autre extrémité à la cloison pare-feu de la voiture ou à une partie métallique.

#### ■ Utilisation du coussinet en caoutchouc (en option)

(A noter que cette méthode est valable s'il existe la rondelle de montage arrière.)

Recouvrez le boulon de montage ② avec le coussinet en caoutchouc (en option) à l'arrière de l'appareil, puis montez-le sur la rondelle de montage arrière existante.

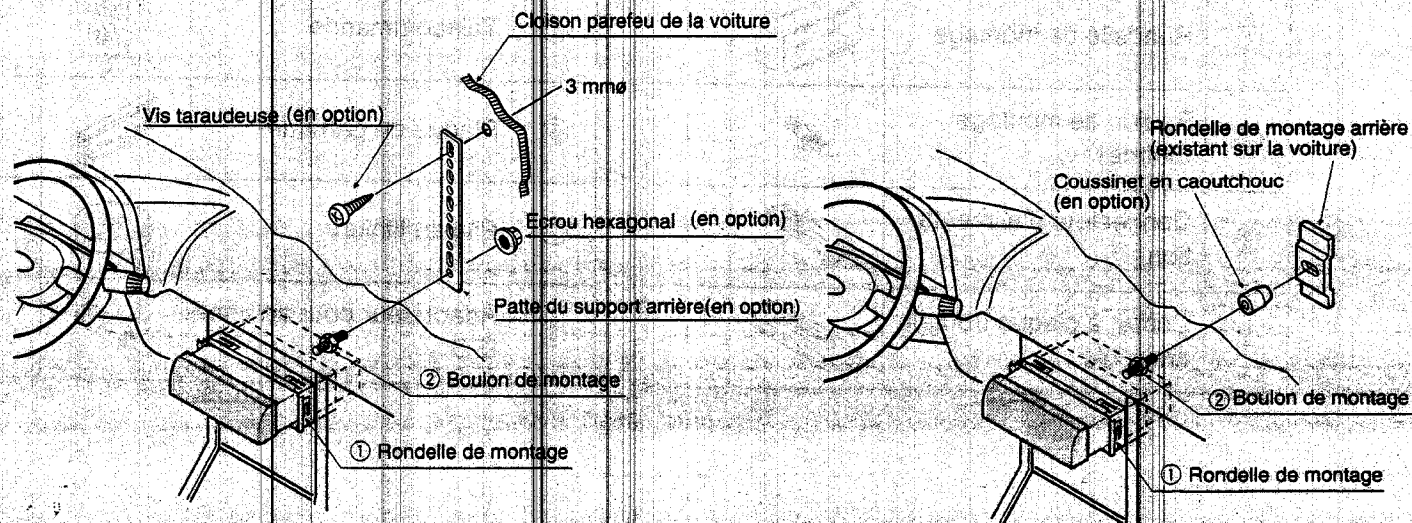

3. a) Enfiler le connecteur d'alimentation ③.  
 b) Installer la plaque de garniture ⑥.

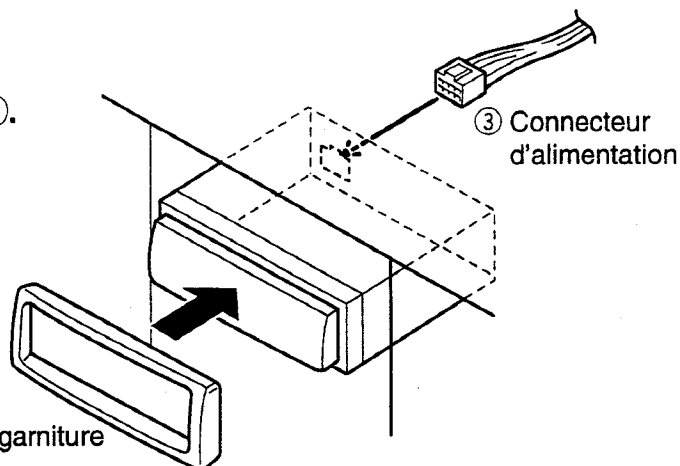

4. Après l'installation, reconnectez l'appareil à la borne négative (-) de la batterie.

⑥ Plaque de garniture

### Procédure de dépose de l'appareil

- a) Détacher la plaque frontale amovible. (Voir page 98)  
 b) Détacher la plaque de garniture à l'aide d'un tournevis comme l'indique la figure.

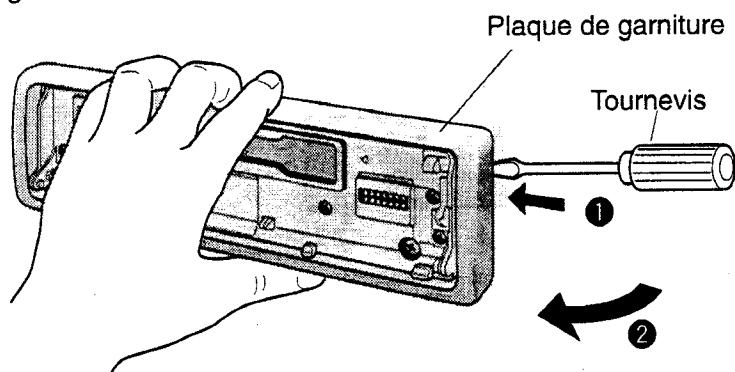

- c) Retirer l'appareil tout en poussant le levier de blocage en utilisant la tournevis. (Fig. 1, Fig. 2)  
 d) Déposer l'appareil en le tirant avec les deux mains. (Fig. 3)

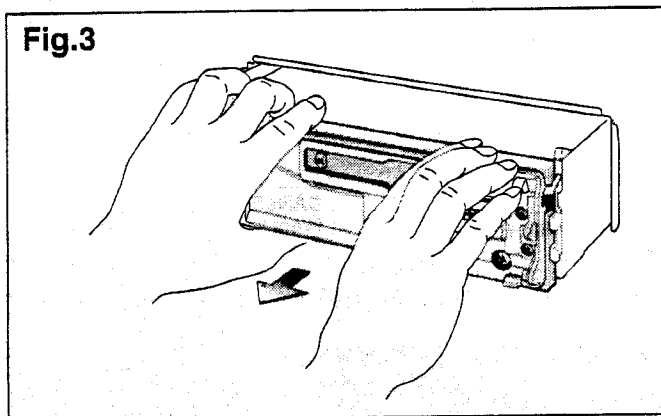
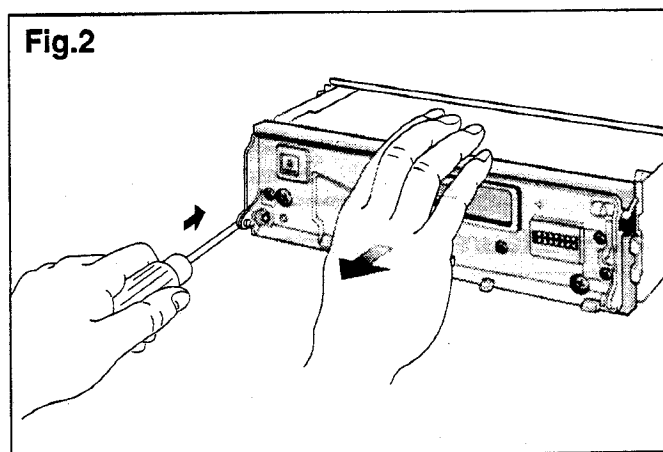
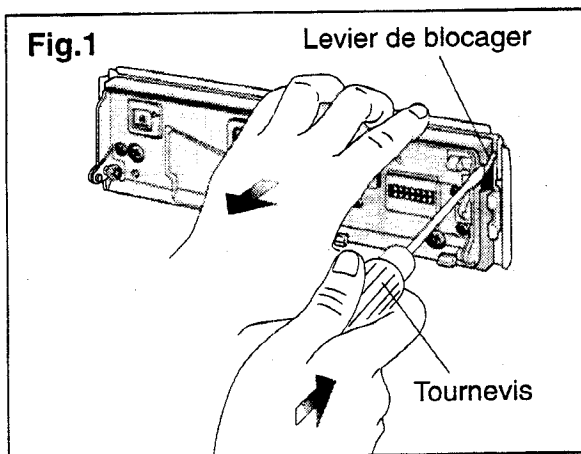



# Connexions électriques

## Attention:

- Confirmer la note à la page 6 et procéder aux raccordements aux connecteurs du côté véhicule.
- Toujours suivre le schéma de connexion ci-dessous pour éviter d'endommager l'appareil.
- Dénuder les conducteurs jusqu'à 5 mm environ de leur extrémité avant de les connecter. (cordons autres que ceux des connecteurs ISO)
- Ne pas introduire le connecteur d'alimentation dans l'appareil avant que toutes les connexions électriques ne soient terminées.
- Toujours isoler les câbles exposés d'un court-circuit possible avec le châssis de la voiture. Rassembler tous les câbles et vérifier que les bornes des câbles ne touchent aucune pièce métallique.

FRANÇAIS  
30

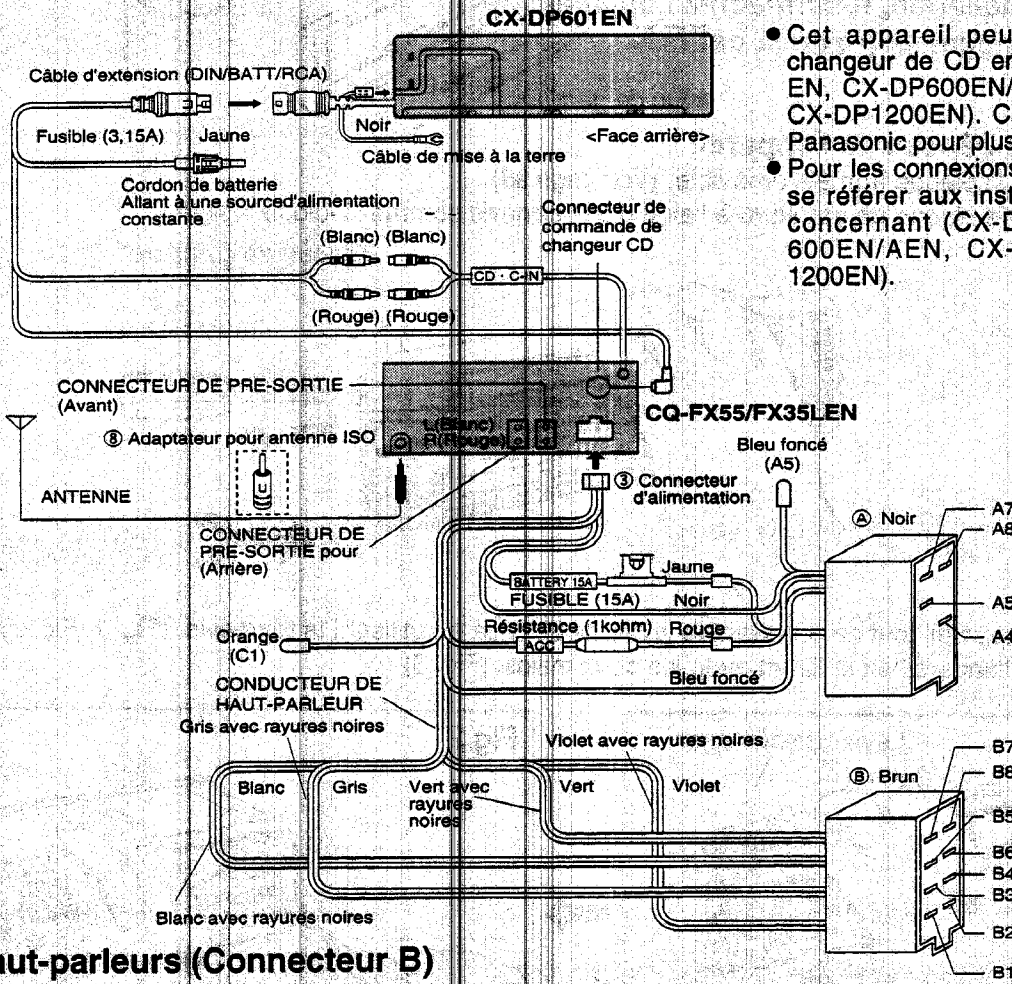

- Cet appareil peut être raccordé à un changeur de CD en option (CX-DP801/803 EN, CX-DP600EN/AEN, CX-DP601EN ou CX-DP1200EN). Consulter un distributeur Panasonic pour plus de détails.
- Pour les connexions avec un changeur CD, se référer aux instructions d'utilisation le concernant (CX-DP801/803EN, CX-DP 600EN/AEN, CX-DP601EN ou CX-DP 1200EN).

## Haut-parleurs (Connecteur B)

	Gauche +	Gauche -	Droit +	Droit -
Avant	B5 (Blanc)	B6 (Blanc avec rayures noires)	B3 (Gris)	B4 (Gris avec rayures noires)
Arrière	B7 (Vert)	B8 (Vert avec rayures noires)	B1 (Violet)	B2 (Violet avec rayures noires)

A4

**CÂBLE DE BATTERIE** (Jaune)  
(Vers la batterie de la voiture)  
Connecter à la borne "BAT" sur le bloc fusible de la voiture. L'alimentation doit être fournie en continu sur les câbles jaunes quelle que soit la position de la clé de contact.

A5

**CÂBLE DE COMMANDE DE RELAIS D'ANTENNE ÉLECTRIQUE** (Bleu foncé)  
(Vers l'antenne électrique) (500 mA max.) (Ce câble n'est pas destiné à une utilisation avec une antenne électrique actionnée par commutateur).  
**FILS DE CONNEXION D'ALIMENTATION DE COMMANDE D'AMPLIFICATEUR/RELAIS**  
Ces fils de connexion permettent de réaliser un raccordement à un amplificateur de puissance Panasonic.

A7

**CÂBLE D'ALIMENTATION** (Rouge)  
Connecter à la ligne d'alimentation "radio" de la voiture ou à la borne "IGN" ou "ACC" du bloc fusible.

A8

**CÂBLE DE MISE À LA TERRE** (Noir)  
Connecter à une partie métallique bien mise à la masse de la voiture.

C1

**CÂBLE DE SILENCIEUX DU TÉLÉPHONE** (Orange)  
(Vers la ligne de silencieux du téléphone)  
Silencieux du téléphone Si le câble de silencieux du téléphone est connecté à la ligne de silencieux du téléphone de la voiture, il actionne le circuit de silencieux et coupe le son des haut-parleurs pendant la conversation téléphonique.  
**Remarque:**  
Le câble de silencieux de téléphone sert uniquement à la connexion sur la ligne de silencieux de la radio. Veiller à respecter cette instruction car ceci ne fonctionne pas avec d'autres types de systèmes de sortie.

# Connexion des haut-parleurs

## Précautions:

1. N'utiliser que des haut-parleurs sans mise à la masse.
2. Les haut-parleurs utilisés avec cet appareil doivent avoir une puissance supérieure à 40W. Si un amplificateur en option est utilisé, les haut-parleurs doivent correspondre à la puissance de sortie maximum de l'amplificateur. Les haut-parleurs peuvent être endommagés s'ils ne possèdent qu'une faible puissance d'entrée.
3. Les haut-parleurs doivent avoir une impédance de 4 à 8 ohms. Si l'impédance est trop importante ou trop faible, les effets sur la sortie de l'appareil peuvent endommager les haut-parleurs de l'appareil.
4. Ne pas utiliser un système de haut-parleurs à 3 fils avec câble de mise à la masse commun. Ne jamais brancher le cordon à la carrosserie du véhicule. Cet appareil possède un circuit BTCL, et chaque haut-parleur doit être connecté séparément à l'aide de cordons de vinyle parallèles.
5. Les cordons des haut-parleurs et l'amplificateur de puissance doivent toujours être séparés (environ 30 cm) de l'antenne et de sa rallonge.
6. Consulter le schéma de connexion ci-dessus. Dans le cas contraire, l'appareil et les haut-parleurs peuvent être endommagés.

- L'appareil sera endommagé si les connexions des haut-parleurs avant et arrière ne sont pas correctes.

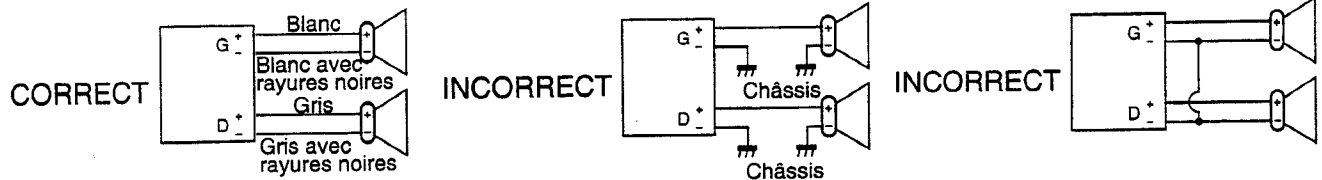

- Ne pas brancher plus d'un haut-parleur sur un jeu de câbles.

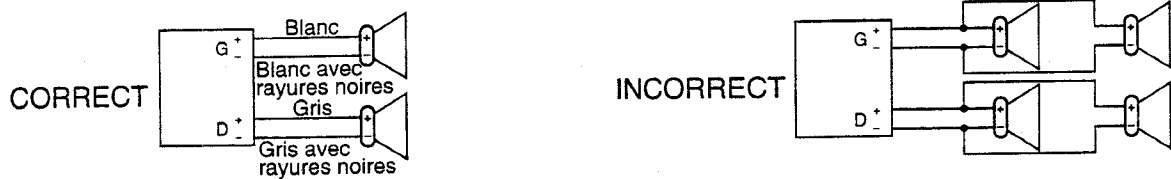

# Fusible

Toujours utiliser un fusible d'ampérage spécifié (15A) lors du remplacement d'un fusible sauté. L'utilisation d'un fusible d'ampérage plus élevé, d'un substitut ou d'une connexion sans fusible peut présenter un risque d'incendie ou endommager l'appareil. Si le fusible de remplacement saute, consulter le centre de service Panasonic agréé le plus proche.

# Entretien

Pour nettoyer l'appareil, utiliser un chiffon doux pour essuyer la surface. Ne pas utiliser de benzine ni aucun type de solvants.

# Spécifications

## Généralités

Alimentation	:	12V CC (11V - 16V), Tension d'essai 14,4V, Masse négative
Action sur la tonalité	:	Graves; $\pm 12$ dB à 100Hz Aigus; $\pm 12$ dB à 10kHz
Consommation du courant	:	Moins de 2,5A(mode bande, 4 haut-parleurs 0,5W)
Puissance de sortie maximum	:	40W x 4 (à 4 ohm)
Puissance de sortie	:	20W x 4 (DIN45 324 à 4 ohm)
Impédance du haut-parleur	:	4 - 8 ohm
Dimensions (Unité principale)	:	178(L) x 50(H) x 150(P) mm
Poids (Unité principale)	:	1,6 kg

## Radio FM stéréo

Gamme de fréquence	:	87,5 - 108MHz
Sensibilité utilisable	:	6dB/ $\mu$ V (S/B 30dB)
Séparation stéréo	:	35dB (à 1kHz)

## Radio PO (MW)

Gamme de fréquence	:	531 - 1.602kHz
Sensibilité utilisable	:	28dB/ $\mu$ V (S/B 20dB)

## Radio GO (LW)

Gamme de fréquence	:	153 - 279kHz
Sensibilité utilisable	:	32dB/ $\mu$ V (S/B 20dB)

## Lecteur de cassette

Système de reproduction	:	4 pistes, 2 programmes stéréo
Vitesse de bande	:	4,76cm/sec.
Durée d'avance rapide/rembobinage	:	Moins de 110sec. (C-60)
Réponse de fréquence	:	30 - 17.000Hz (bande normale) 30 - 18.000Hz (bande metal)
Pleurage et scintillement	:	0,12% (Eff. pondéré)
Rapport signal sur bruit	:	52dB (entrée Dolby B NR; 62 dB)

Remarque: Aux fins d'améliorations, les caractéristiques et la conception sont susceptibles de modification sans préavis.

Réduction de bruit Dolby fabriquée sous licence de Dolby Laboratories Licensing Corporation.  
DOLBY et le symbole double-D  sont des marques de Dolby Laboratories Licensing Corporation.