

# Panasonic

Dual DIN In-dash 6.5" Widescreen Color LCD Monitor/DVD Receiver



Model: **CQ-VD6503N**

## Operating Instructions Bedienungsanleitung Manuel d'instructions Manuale di istruzioni Manual de Instrucciones



WMA MP3



- Please read these instructions carefully before using this product and keep this manual for future reference.
- Bitte lesen Sie diese Bedienungsanleitung vor der Verwendung dieses Produktes aufmerksam durch und bewahren Sie sie danach für spätere Nachschlagzwecke sorgfältig auf.
- Prière de lire ces instructions attentivement avant d'utiliser le produit et garder ce manuel pour l'utilisation ultérieure.
- Si prega di leggere attentamente queste istruzioni prima di usare questo prodotto e di conservare questo manuale per usi futuri.
- Lea con atención estas instrucciones antes de utilizar el producto y guarde este manual para poderlo consultar en el futuro.

# Informations sur la sécurité

■ Lire attentivement les instructions pour le fonctionnement de l'appareil et de tous les autres composants du système audio de la voiture avant d'utiliser le système. Elles contiennent des instructions sur la manière d'utiliser le système en toute sécurité et de façon efficace. Panasonic n'assume aucune responsabilité pour tout problème résultant d'un manque à observer les instructions stipulées dans ce mode d'emploi.

■ Ce mode d'emploi comprend des pictogrammes qui indiquent la manière d'utiliser le produit en toute sécurité et qui alertent l'utilisateur de dangers potentiels résultant de connexions et d'opérations incorrectes. La signification des pictogrammes est expliquée ci-dessous. Il est important d'assimiler complètement la signification de ces pictogrammes afin d'utiliser ce mode d'emploi et le système de façon correcte.

 **Avertissement**

Ce pictogramme a pour effet d'alerter l'utilisateur de la présence d'instructions opératoires et d'instructions de montage importantes. Le fait d'ignorer ces instructions peut se traduire par une blessure grave, voire la mort.

 **Précaution**

Ce pictogramme a pour effet d'alerter l'utilisateur de la présence d'instructions opératoires et d'instructions de montage importantes. Le fait d'ignorer ces instructions peut résulter en une blessure ou en l'endommagement du matériel.

## Avertissement

Lors de l'utilisation de cet appareil, observer les avertissements suivants.

- ❑ **Le conducteur ne doit jamais regarder l'affichage ni régler l'appareil pendant qu'il conduit.**  
Le fait de regarder l'affichage ou de régler l'appareil empêche le conducteur de regarder devant lui et peut être à l'origine d'un accident. Toujours arrêter le véhicule dans un endroit sûr et mettre le frein à main avant de regarder l'affichage ou de régler l'appareil.
- ❑ **Utiliser la source d'alimentation correcte.**  
Cet appareil est conçu pour fonctionner avec un courant continu de 12 V et un système de batterie avec négatif à la masse. Ne jamais utiliser cet appareil avec d'autres systèmes de batterie, en particulier un système de batterie de 24 V CC.
- ❑ **Conserver les piles et leur film isolant hors de portée des enfants.**  
Les enfants peuvent avaler les piles et leur film isolant donc, les conserver hors de leur portée. Si un enfant avalait une pile ou son film isolant, consulter immédiatement un médecin.
- ❑ **Protéger le mécanisme de la platine.**  
Ne pas introduire d'élément étranger dans la fente de chargement de disque.
- ❑ **Ne pas démonter ni modifier l'appareil.**  
Ne pas démonter ni modifier l'appareil, ni essayer de réparer l'appareil soi-même. Si l'appareil nécessite d'être réparé, prendre contact avec le revendeur ou un centre de service après-vente Panasonic agréé.
- ❑ **Ne pas utiliser l'appareil quand il est défectueux.**  
Si l'appareil est défectueux (absence d'alimentation, absence de son) ou dans un état anormal (un élément étranger a été inséré dedans, l'appareil a reçu de l'eau, fume ou dégage une odeur), l'éteindre immédiatement et prendre contact avec le revendeur.
- ❑ **La télécommande ne doit pas être posée n'importe où dans la voiture.**  
Si la télécommande est posée n'importe où dans la voiture, elle peut tomber sur le plancher pendant la conduite, se coincer sous la pédale de frein et être à l'origine d'un accident.
- ❑ **Confier le remplacement du fusible au personnel de service qualifié.**  
Lorsque le fusible est grillé, en éliminer la cause et le faire remplacer, par le fusible prescrit pour cet appareil, par un technicien de service qualifié. Un mauvais remplacement du fusible peut déclencher de la fumée, un incendie et endommager l'appareil.

## Lors du montage, observer les avertissements suivants.

- ❑ **Avant de procéder au montage, débrancher le câble à la borne négative (-) de la batterie.**  
Procéder à la filerie et au montage quand la borne négative (-) de batterie est connectée peut provoquer un choc électrique ou une blessure dû à un court-circuit. Certaines voitures équipées de système électrique de sécurité sont dotées de procédures spécifiques pour la déconnexion de la borne de batterie.  
**LE FAIT DE NE PAS SUIVRE LA PROCEDURE PEUT CONDUIRE A UNE ACTIVATION INVOLONTAIRE DU SYSTEME ELECTRIQUE DE SECURITE QUI POURRAIT ENDOMMAGER LE VEHICULE ET PROVOQUER DES BLESSURES PERSONNELLES, VOIRE LA MORT.**
- ❑ **Ne jamais utiliser de composants en relation à la sécurité pour le montage, la mise à la masse et autres fonctions de ce type.**  
Ne pas utiliser de composants du véhicule en relation à la sécurité (réservoir à carburant, freins, suspension, direction assistée, pédales, airbags, etc.) lors de la filerie ou de la fixation de l'appareil et de ses accessoires.
- ❑ **Le montage de l'appareil devant la housse de l'airbag ou dans tout endroit où elle interfère avec le fonctionnement de l'airbag est interdite.**
- ❑ **Vérifiez la tuyauterie, le réservoir à carburant, le câblage électrique et les autres articles avant d'installer l'appareil.**  
S'il est nécessaire de faire un trou dans le châssis pour monter l'appareil ou procéder à sa filerie, vérifier d'abord dans quels endroits le faisceau des fils, le réservoir à carburant, la filerie électrique sont situés. Puis, faire le trou, à partir de l'extérieur si possible.
- ❑ **Ne jamais installer l'appareil dans un endroit où il interfère avec le champ de vision.**
- ❑ **Ne jamais brancher le cordon d'alimentation pour alimenter un autre équipement.**
- ❑ **Après le montage et la filerie, il est nécessaire de vérifier le bon fonctionnement des autres appareils électriques.**  
Le fait de continuer à les utiliser dans des conditions anormales peut déclencher un incendie, provoquer un choc électrique ou un accident de la route.
- ❑ **En cas de montage dans un véhicule équipé d'airbags, vérifier les avertissements et précautions préconisés par le constructeur automobile avant de procéder au montage.**
- ❑ **S'assurer que les fils n'interfèrent pas avec la conduite ou le fait d'entrer dans le véhicule et d'en sortir.**
- ❑ **Pour éviter un court-circuit, isoler tous les fils visibles.**

## Précaution

**Lors de l'utilisation de cet appareil, observer les précautions suivantes.**

- ❑ **Le volume sonore doit rester à un niveau approprié.**  
Le niveau sonore doit être suffisamment bas pour pouvoir tenir compte des conditions de la route et de circulation pendant la conduite.
- ❑ **Ne pas introduire ni ne permettre à votre main ou vos doigts d'être pris dans l'appareil.**  
Pour éviter tout risque de blessure, ne pas se faire prendre la main ou les doigts dans les pièces mobiles ni les introduire dans la fente de chargement du disque. Faire plus particulièrement attention aux enfants en bas âge.
- ❑ **Cet appareil est conçu pour un usage exclusif dans des voitures.**
- ❑ **Ne pas faire fonctionner l'appareil pendant une période prolongée alors que le moteur est coupé.**  
Le fonctionnement du système audio pendant une longue période de temps alors que le moteur est coupé décharge la batterie.
- ❑ **Ne pas exposer l'appareil au soleil ni le soumettre à une chaleur excessive.**  
Sinon, la température interne de l'appareil augmentera, ce qui peut déclencher de la fumée, un incendie et endommager l'appareil.
- ❑ **Ne pas utiliser l'appareil quand il est exposé à l'eau, à l'humidité ou à la poussière.**  
L'exposition de l'appareil à l'eau, à l'humidité ou à la poussière peut déclencher de la fumée, un incendie et endommager l'appareil. S'assurer particulièrement que l'appareil n'est pas mouillé lors des lavages de la voiture ou les jours de pluie.

**Lors du montage, observer les précautions suivantes.**

- ❑ **Confier la filerie et le montage au personnel de service qualifié.**  
Le montage de cet appareil nécessite des capacités spéciales et de l'expérience. Pour garantir une sécurité maximale, le faire installer par le revendeur. Panasonic ne sera pas responsable de tout problème résultant d'un montage personnel de l'appareil.
- ❑ **Pour monter l'appareil et procéder à sa filerie, observer les instructions fournies :**  
Le fait de ne pas suivre les instructions pour monter correctement l'appareil et procéder à sa filerie pourrait provoquer un accident ou déclencher un incendie.
- ❑ **Attention à ne pas endommager les fils.**  
Attention à ne pas endommager les fils en procédant à la filerie. Éviter qu'ils ne soient pris dans le châssis du véhicule, dans des vis et dans des pièces mobiles telles que les crémaillères des sièges. Ne pas érafler, tirer, plier ou tordre les fils. Ne pas les faire passer près de sources de chaleur et ne pas poser d'objets lourds dessus. Si les fils doivent passer sur des bords métalliques à angle vif, protéger ces fils en les enroulant dans un ruban en vinyle ou toute autre protection similaire.

- ❑ **Pour le montage, utiliser les pièces et outils spécifiés.**

Utiliser les pièces fournies ou spécifiées et les outils appropriés pour mettre le produit en place. L'utilisation de pièces autres que celles fournies ou spécifiées peut provoquer un dommage interne à l'appareil. Un montage défectueux peut conduire à un accident, un mauvais fonctionnement ou même un incendie.

- ❑ **Ne pas bloquer la bouche d'aération ou la plaque de refroidissement de l'appareil.**

Bloquer ces pièces fera surchauffer la partie interne de l'appareil et il se produira un incendie ou d'autres dommages.

- ❑ **Ne pas monter l'appareil dans un emplacement où il est exposé à de fortes vibrations ou là où il est instable.**

Éviter les surfaces inclinées ou très arrondies pour le montage. Si l'appareil une fois monté est instable, il risque de tomber pendant la conduite, ce qui pourrait provoquer un accident ou une blessure.

- ❑ **Angle de montage**

L'appareil doit être monté dans une position horizontale avec sa partie frontale à un angle qui convient sans toutefois être supérieur à 30°.

L'utilisateur ne doit pas oublier que dans certaines régions, il peut y avoir des restrictions sur la manière et l'endroit où cet appareil doit être monté. Se renseigner auprès du revendeur pour de plus amples détails.

- ❑ **Porter des gants à des fins de sécurité. S'assurer que le câblage est terminé avant l'installation.**

- ❑ **Ne pas brancher le connecteur d'alimentation sur l'appareil avant d'avoir effectué tous les raccordements pour éviter d'endommager l'appareil.**

- ❑ **Ne pas raccorder plus d'un haut-parleur à un ensemble de fils de haut-parleur. (Sauf lors du raccordement à un haut-parleur des aigus.)**

**Lors de la manipulation de la pile de la télécommande, observer les précautions suivantes:**

- Utiliser uniquement la pile spécifiée (CR2025).
- Faire correspondre la polarité de la pile avec les repères (+) et (-) qui figurent dans le porte-pile.
- Remplacer la pile épuisée le plus tôt possible.
- Lorsque la télécommande n'est pas utilisée pendant une période prolongée, en retirer la pile.
- Isoler la pile (en la plaçant dans un sac en plastique ou en la couvrant d'un ruban en vinyle) avant de la jeter ou pour l'entreposer.
- Jeter la pile selon les règlements locaux en vigueur.
- Ne pas démonter, recharger, chauffer la pile ni provoquer un court-circuit. Ne pas jeter de pile dans le feu ni dans l'eau.

**En cas de fuite du liquide de pile**

- Essuyer complètement le liquide de pile dans le porte-pile et mettre en place une pile neuve.
- Si le liquide de pile entre en contact avec la peau ou les vêtements, les laver avec beaucoup d'eau.
- Si le liquide de pile entre en contact avec les yeux, les laver avec beaucoup d'eau et consulter immédiatement un médecin.

## PRÉCAUTION:

- **VEUILLEZ VOUS CONFORMER AUX LOIS ET RÈGLEMENTS EN VIGUEUR DANS VOTRE ÉTAT, PROVINCE OU PAYS POUR EFFECTUER LE CÂBLAGE, L'INSTALLATION ET L'UTILISATION DE CET APPAREIL ET DES PÉRIPHÉRIQUES À RACCORDER.**

# Informations sur la sécurité (suite)

## Appareils à laser

### Indications portées les étiquettes et emplacement

**ATTENTION**  
RAYONNEMENT LASER  
EN CAS D'OUVERTURE.  
NE PAS REGARDER  
DANS LE FAISCEAU.

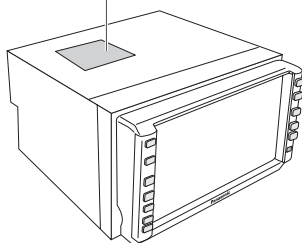

PRODUIT LASER DE CLASSE 1

### Marque d'avertissement

CAUTION - LASER RADIATION WHEN OPEN. AVOID EXPOSURE TO BEAM.	VAROITUS - LASER-SÄTEILYVAARA AVATTAESSA. VARO ALTISTUMISTA SÄTEELLE.
VORSICHT - LASERSTRAHLUNG. WENN GEÖFFNET, VERMEIDEN SIE EIN AUSSETZEN GEGENÜBER DEM LASERSTRAHL.	FÖRSIKTIGHET - LASERSTRÅLNING I ÖPPNAT LÄGE. UNDVIK ATT UTSÄTTAS FÖR STRÅLEN.
ATTENTION - RAYONNEMENT LASER SI OUVERT, EVITER TOUTE EXPOSITION AU FAISCEAU.	ADVARSEL - LASERSTRÅLING. UNNGÅ EKSPONERING FOR STRÅLEN VED ÅPNING.
ADVARSEL - LASER UDSENDES NÅR DER ER ÅBNET. UNNGÅ UDSÆTTELSE FOR STRÅLER.	ВНИМАНИЕ - ЛАЗЕРНОЕ ИЗЛУЧЕНИЕ ПРИ ОТКРЫТИИ. ИЗБЕЖАТЬ ВОЗДЕЙСТВИЯ ЛАЗЕРНОГО ИЗЛУЧЕНИЯ.

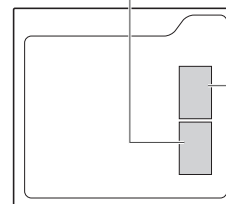

Assemblage de la table lecture (Côté supérieur)

**⚠ Attention:** Cet appareil utilise un laser. L'utilisation de commandes ou de réglages ou encore d'une application des procédures différentes de celles spécifiées dans la présente notice peuvent se traduire par une exposition à un rayonnement dangereux.

**Ne pas démonter cet appareil ni essayer de le modifier par vos propres moyens.**  
Cet appareil est particulièrement compliqué et utilise une tête de lecture à laser pour récupérer les informations inscrites à la surface des disques compacts. Le laser est soigneusement blindé de manière à ce que ses rayons ne soient jamais diffusés en dehors de l'appareil. C'est la raison pour laquelle le lecteur ne doit jamais être démonté ni aucune de ses pièces modifiées car ceci risque de vous exposer à un rayonnement laser et à des tensions potentiellement dangereux.

## Raccordement du fil de connexion de frein à main



**Ce système est conçu pour que vous ne puissiez pas voir une image en mouvement pendant que vous conduisez.**

- Rangez votre voiture dans un endroit sûr et engagez le frein à main (frein de stationnement) avant de regarder le moniteur.
- Un moniteur arrière (option) affiche une image en mouvement pendant la conduite du véhicule.

### Remarque:

- N'oubliez pas de raccorder le fil de connexion du frein à main (frein de stationnement).  
(⇒ Instructions d'installation)

# Précautions d'utilisation

## Panneau à cristaux liquides

- Ne donnez pas de fort choc au panneau à cristaux liquides.
- Plage de température de service: 0 °C à 40 °C  
Par temps très froid ou très chaud, l'image peut ne pas apparaître nettement ou se défiler lentement. De même, le mouvement de l'image apparaît hors de synchronisation. Cependant, la qualité de l'image n'est pas endommagée.
- Pour sa protection, n'exposez pas le panneau à cristaux liquides aux rayons de soleil quand l'appareil n'est pas utilisé.

- Une fluctuation brutale de température intérieure survenue par exemple par l'allumage du climatiseur ou du chauffage peut causer la condensation. En conséquence, le panneau peut ne pas fonctionner correctement. Lorsque ces phénomènes sont évidents, n'utilisez pas l'appareil et laissez-le reposer tel quel pendant environ une heure, puis reprenez ou commencez son utilisation.

## Informations relatives à l'évacuation des déchets, destinées aux utilisateurs d'appareils électriques et électroniques (appareils ménagers domestiques)



Lorsque ce symbole figure sur les produits et/ou les documents qui les accompagnent, cela signifie que les appareils électriques et électroniques ne doivent pas être jetés avec les ordures ménagères.

Pour que ces produits subissent un traitement, une récupération et un recyclage appropriés, envoyez-les dans les points de collecte désignés, où ils peuvent être

déposés gratuitement. Dans certains pays, il est possible de renvoyer les produits au revendeur local en cas d'achat d'un produit équivalent.

En éliminant correctement ce produit, vous contribuerez à la conservation des ressources vitales et à la prévention des

éventuels effets négatifs sur l'environnement et la santé humaine qui pourraient survenir dans le cas contraire. Afin de connaître le point de collecte le plus proche, veuillez contacter vos autorités locales.

Des sanctions peuvent être appliquées en cas d'élimination incorrecte de ces déchets, conformément à la législation nationale.

### Utilisateurs professionnels de l'Union européenne

Pour en savoir plus sur l'élimination des appareils électriques et électroniques, contactez votre revendeur ou fournisseur.

### Informations sur l'évacuation des déchets dans les pays ne faisant pas partie de l'Union européenne

Ce symbole n'est reconnu que dans l'Union européenne. Pour vous débarrasser de ce produit, veuillez contacter les autorités locales ou votre revendeur afin de connaître la procédure d'élimination à suivre.

# Composants



1. Unité principale  
(Ecran à cristaux liquides/  
lecteur DVD) Quantité : 1



2. Télécommande  
<EUR7641060>  
(avec une pile: CR2025) Quantité : 1



3. Chiffon d'essuyage  
<YEFX9991793> Quantité : 1



4. Manuel d'instructions  
<YFM284C551ZA> Quantité : 1



5. Guide pratique de mise à niveau de  
système  
<YFM284C575ZA> Quantité : 1



6. Instructions d'installation  
<YFM294C069ZA> Quantité : 1

7. Quincaillerie pour l'installation (vis,  
cordons, etc.)  
(⇒ Instructions d'installation)

### Remarque:

- Le numéro entre parenthèses au-dessous de chaque accessoire représente le numéro de pièce pour l'entretien et la réparation.
- Les accessoires et leurs numéros de pièce sont sujets à changement sans préavis en vue de l'amélioration.

# Caractéristiques

Panasonic est heureux de vous accueillir au sein de sa grande famille en constante progression des possesseurs de produits électroniques. Nous nous efforçons sans cesse de vous faire bénéficier des avantages de l'ingénierie électronique et mécanique de haute précision laquelle préside à la fabrication d'appareils ne comportant que des composants soigneusement sélectionnés et assemblés par un personnel soucieux de la bonne réputation acquise par la qualité de son travail. Nous savons que cet appareil vous procurera de longues heures de plaisir dès que vous découvrirez la qualité, la fiabilité et la valeur que nous avons intégrées dans cet appareil et vous aussi serez fier de faire partie des utilisateurs de nos produits.

**Se référer au "Guide pratique de mise à niveau de système" séparé pour savoir comment utiliser cet appareil lorsque des périphériques optionnels sont connectés.**

- Aucun périphérique n'est connecté à cet appareil. ➔ Les opérations d'utilisation de base sont uniquement traitées dans cette documentation.
- Des périphériques externes sont connectés à cet appareil. ➔ Se référer également au "Guide pratique de mise à niveau de système".

## ■ Connexion simultanée de périphériques multiples (avec le module d'expansion (centre nodal))

Il est possible de connecter un module d'expansion en option (centre nodal) (CY-EM100N). La connexion du module d'expansion permet de raccorder simultanément les périphériques en option mentionnés auparavant ainsi que d'autres périphériques AV. Se reporter au manuel d'instructions du module d'expansion pour obtenir de plus amples détails.

### Périphériques raccordables

- Changeur de disque CD/DVD (maxi. 1)
- iPod® (maxi. 2)
- Système téléphonique mains libres (maxi. 1)
- Syntoniseur de télévision (maxi. 1)

### Remarque :

- Les conditions commerciales relatives aux périphériques en option varient selon les pays et les régions. Pour obtenir de plus amples renseignements, consultez votre distributeur.

## ■ Intégration de moniteur, récepteur radio FM/AM, lecteur de DVD-Vidéo/CD-Vidéo et lecteur de CD/MP3/WMA

## ■ Incorporation des bornes d'entrée/sortie pour les équipements audiovisuels

Pour les connexions et le montage plus commodes, toutes les bornes sont maintenant prévues sur l'appareil même.

## ■ Décodeur numérique Dolby Digital/décodeur DTS incorporé

Vous pouvez bénéficier du puissant système ambisonique 5.1 canaux en raccordant un haut-parleur central optionnel, un amplificateur de puissance et un haut-parleur d'extrêmes-graves.

## ■ DSP incorporé

Égaliseur graphique à 7 bandes. (➔ page 144)

## ■ GUI (Graphic User Interface ou interface utilisateur graphique)

GUI affiche diverses indications à l'aide de symboles en couleur de manière à rehausser la visibilité, la satisfaction et la commodité d'utilisation.

## ■ Type de disque et auto-détection de signal d'entrée

La fonction d'auto-détection de signal d'entrée de cet appareil permet aux utilisateurs d'être totalement libérés de la sélection entre PAL et NTSC avant de faire usage de leurs disques ou de leurs appareils. (Pour le signal de sortie, régler **TV TYPE**. (➔ page 148))

## ■ CS Auto (Champ périphérique circulaire automobile)

CS Auto permet de transformer l'habitacle de votre véhicule en une salle de concert magnifique. Tous les haut-parleurs peuvent être réglés avec précision. (➔ page 145)



et une marque de SRS Labs, Inc.

CS Auto technologie est incorporé sous licence de SRS Labs, Inc.

### Remarque:

- Si vous activez la fonction CS Auto, les fonctions suivantes sont automatiquement désactivées: **GRAPHIC-EQ**, **DOWN MIX**, **MULTI-CH**, **CROSS OVER** (➔ page 144-149).

## ■ Commande sur l'écran tactile

Il vous suffit de touchez légèrement l'écran pour commander toutes les fonctions d'une façon virtuelle. Les menus et icônes faciles à utiliser vous laissent "toucher et choisir" ce que vous voulez; vous pouvez utiliser votre système dès le premier jour. Cela veut dire également que vous pouvez vous concentrer sur la route en conduisant.

## ■ Lecteur de DVD-R et de DVD-RW (➔ page 124 et 160 pour les détails)

## ■ Code d'identification

La saisie d'un code d'identification à 4 chiffres permet d'accroître la sécurité du système.

Remplir la note de code d'identification (➔ page 158).

# Table des matières

English	2
Deutsch	56
<b>Français</b>	<b>110</b>
Italiano	164
Español	218

<input type="checkbox"/> Informations sur la sécurité.....	110
<input type="checkbox"/> Précautions d'utilisation .....	113
<input type="checkbox"/> Composants .....	113
<input type="checkbox"/> Caractéristiques .....	114
<input type="checkbox"/> Table des matières.....	115
<input type="checkbox"/> Préparation .....	116
Réglages, télécommande, symboles utilisés dans ce manuel	
<input type="checkbox"/> Noms des commandes et fonctions .....	118
<input type="checkbox"/> Description générale d'utilisation de panneau tactile ...	120
<input type="checkbox"/> Généralités .....	122
Mise sous tension ou hors tension, ouverture/fermeture de l'unité d'affichage, sélection de source, volume, sourdine, angle d'inclinaison	
<input type="checkbox"/> Avant la lecture d'un disque .....	124
<input type="checkbox"/> Lecteur de disque .....	126
<input type="checkbox"/> Remarques sur les fichiers MP3/WMA.....	130
<input type="checkbox"/> Radio.....	132
<input type="checkbox"/> Réception radio RDS.....	134
<input type="checkbox"/> AV1/AV2 .....	138
<input type="checkbox"/> Réglages.....	140
Utilisation du menu	
Utilisateur, écran, audio, DVD, entrée/sortie, radio	
<input type="checkbox"/> En cas de difficulté.....	153
<input type="checkbox"/> Entretien .....	159
<input type="checkbox"/> Remarques sur les disques .....	160
<input type="checkbox"/> Liste des codes de langue .....	161
<input type="checkbox"/> Définition des termes .....	162
<input type="checkbox"/> Données techniques.....	163

## Réglages

Se référer au “Guide pratique de mise à niveau de système” séparé pour savoir comment utiliser cet appareil lorsque des périphériques optionnels sont connectés.

**USER** (Paramétrages utilisateur) (→ page 142)

dispositif d'affichage, montre électrique, code d'identification, effacement de mémoire, autres

**SCREEN** (Paramétrages d'écran) (→ page 144)

gradateur d'éclairage, image

**AUDIO** (Paramétrages audio) (→ page 144)

configuration acoustique, égalisateur graphique, CS Auto, configuration haut-parleur, niveau de haut-parleur, réglage horaire, niveau de source, recouvrement

**DVD** (paramétrages DVD) (→ page 148)

langue, affichage, Pro logic, mixage en réduction, compression de gamme dynamique, canaux multiples

**INPUT/OUTPUT** (Paramétrages AV-IN/OUT) (→ page

149)  
dépassement de source

**RADIO** (Paramétrages radio) (→ page 150)

configuration FM, configuration AM, locale

### Remarque:

- Se référer à “Paramétrages” (→ page 140) pour obtenir de plus amples informations sur les différentes commandes, les paramétrages et autres opérations exécutées dans l'écran de menu.

Il vous faudrait paramétrer les composants suivants en fonction de dispositifs devant être connectés.

## Haut-parleur d'extrêmes-graves

- Exécutez **SP SETUP** (réglage du haut-parleur) et **SP LEVEL** (niveau de sortie de haut-parleur). (→ page 146)

## Autres haut-parleurs

- Exécutez **SP SETUP** (réglage des haut-parleurs). (→ page 146)

## AV1/AV2 (Caméscope, magnétoscope, etc.)

- Réglez **SOURCE LEVEL** (niveau d'entrée AV1/AV2). (→ page 147)

### ⚠ Avertissement

- Lorsque des périphériques externes sont connectés à AV1-IN/AV2-IN (AV1/AV2), ne pas oublier de brancher le fil de connexion du frein de stationnement (→ Instructions d'installation).

## Télécommande

### Avant de faire usage de l'appareil

Enlevez doucement le film isolant à l'arrière de la télécommande.

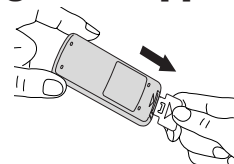

### Remplacement de la pile

- 1 Placez la télécommande sur une surface plane et retirez le porte-pile.

- 1 Insérez l'ongle du pouce dans la rainure et pousser en même temps le porte-pile dans la direction de la flèche.

- 2 Retirez le porte-pile dans la direction de la flèche à l'aide d'un objet pointu solide.

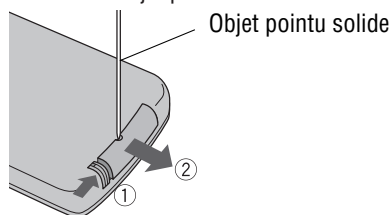

- 2 Installez une pile dans le porte-pile en prenant soin de diriger la face (+) vers le haut.

- 3 Repoussez le porte-pile à l'intérieur.

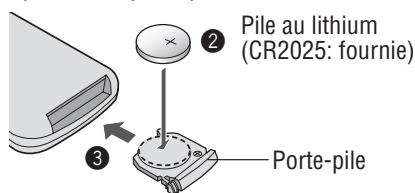

### ⚠ Avertissement

- Maintenez les piles hors de la portée des enfants afin d'éviter un risque d'accidents. Si un enfant ingérait une pile, consultez immédiatement un médecin.

### ⚠ Précaution

- Remplacez la pile dès les premiers signes d'affaiblissement.
- Veuillez ne pas démonter la pile ni provoquer de court-circuit. Ne jetez pas la pile au feu ou dans l'eau.
- Lors du rejet des piles, observez les règlements y afférents.
- Une utilisation inadéquate de la pile peut causer une surchauffe, une explosion ou ignition qui risquent d'entraîner des blessures ou un incendie.

### Remarque:

- Informations sur les piles:  
Pile recommandée : Pile au lithium Panasonic (CR2025)  
Durée de service de la pile: 6 mois environ dans les conditions d'utilisation normales (à la température ambiante).



# Symboles utilisés dans ce manuel

## Pictogrammes

Vous pouvez exécuter certaines opérations de cet appareil au choix entre le panneau tactile et la télécommande. Ce manuel explique ces opérations dans le tableau donné ci-dessous. Pour les pictogrammes situés en haut de chaque tableau, référez-vous à ce qui suit.



### Disques compatibles

Les disques compatibles avec l'opération désirée.

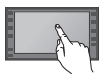

### Opération sur le panneau tactile

C'est une opération à exécuter sur tactile pour atteindre l'opération désirée. Si l'opération ne peut pas être exécutée sur le panneau tactile, "—" est affiché.



### Opération sur la télécommande

C'est une opération à exécuter sur la télécommande pour atteindre l'opération désirée. Si l'opération ne peut pas être exécutée sur la télécommande, "—" est affiché.



### Opération sur l'appareil

C'est une opération à exécuter sur l'appareil pour atteindre l'opération désirée. Si l'opération ne peut pas être exécutée sur l'appareil, "—" est affiché.

## Symboles de disque

Les pictogrammes suivants sont utilisés pour la description des opérations associées aux disques. (→ page 125-129)

 : DVD

 : VCD (CD-Vidéo)

 : CD

 : CD-R/RWs contenant des fichiers MP3

 : CD-R/RWs contenant des fichiers WMA

# Noms des commandes et fonctions

## Unité principale

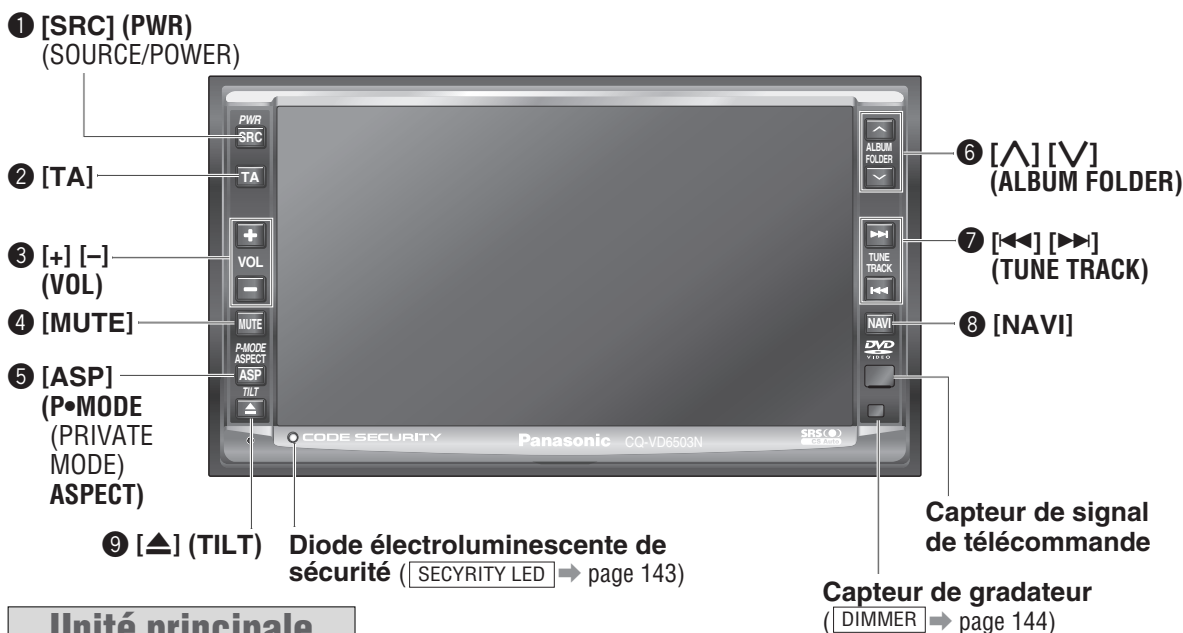

## Unité principale

(Écran fermé)

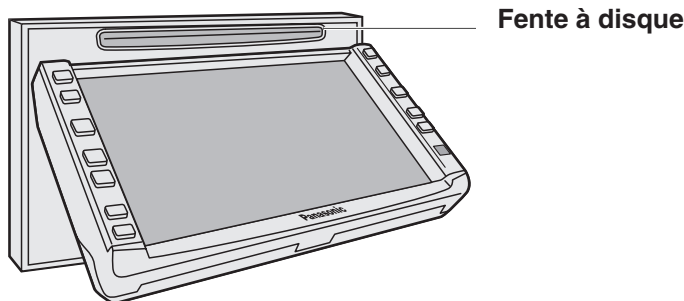

### Remarque:

- [TA], [ASP], [NAVI], [▲] ne sont disponibles que pour l'unité d'affichage.

- |                              |   |                        |   |
|------------------------------|---|------------------------|---|
| ① [SRC] (PWR)                | <ul style="list-style-type: none"> <li>• Pour mettre l'appareil sous/hors tension.</li> <li>• Pour changer les modes tels que ceux du son et de l'image.</li> </ul>         | ⑦ [◀] [▶] (TUNE TRACK) | <ul style="list-style-type: none"> <li>• Pour aller au début.</li> <li>• Avance accélérée/recul accéléré.</li> <li>• Lecture ralentie ([▶▶]).</li> </ul>  |
| ② [TA]                       | <ul style="list-style-type: none"> <li>• Active et désactive le mode TA.</li> </ul>   | ⑧ [NAVI]               | <ul style="list-style-type: none"> <li>• Active et désactive le mode navigation.</li> </ul>   |
| ③ [+] [-] (VOL)              | <ul style="list-style-type: none"> <li>• Pour régler le volume du son.</li> </ul>   | ⑨ [▲] (TILT)           | <ul style="list-style-type: none"> <li>• Pour présenter le menu de réglage de la position de l'écran.</li> <li>• Pour incliner temporairement l'écran vers l'avant.</li> <li>• Éjecte le disque.</li> </ul> |
| ④ [MUTE]                     | <ul style="list-style-type: none"> <li>• Pour mettre le son en sourdine temporairement.</li> </ul>  |                        |   |
| ⑤ [ASP] (P•MODE MODE ASPECT) | <ul style="list-style-type: none"> <li>• Pour sélectionner le rapport de format.</li> <li>• Pour activer/désactiver le mode privé.</li> </ul>                               |                        |   |
| ⑥ [▲] [▼] (ALBUM FOLDER)     | <ul style="list-style-type: none"> <li>• Sélectionne un dossier ou un disque.</li> <li>• Pour sélectionner (verticalement) ou régler une fonction ou une option.</li> </ul> |                        |   |

# Télécommande

Pointez la télécommande vers le capteur de l'unité d'affichage puis appuyez sur les touches.

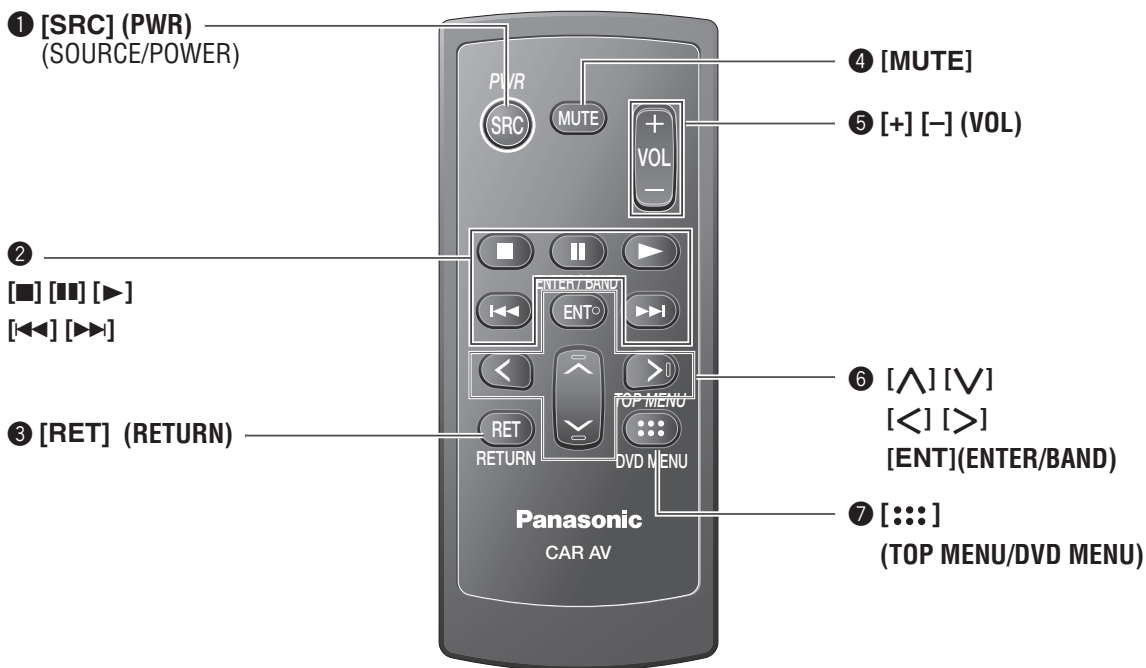

### Remarque:

• [ENT], [RET], [■], [■], [▶], [:::] ne sont disponibles que sur la télécommande.

<p><b>1</b> [SRC] (PWR)</p>	<ul style="list-style-type: none"> <li>• Pour mettre l'appareil sous/hors tension.</li> <li>• Pour changer les modes tels que ceux du son et de l'image.</li> </ul>	<p><b>5</b> [+ ] [-] (VOL)</p>	<ul style="list-style-type: none"> <li>• Pour régler le volume du son.</li> </ul>
<p><b>2</b> [■]</p> <p>[■]</p> <p>[▶]</p> <p>[◀◀] [▶▶]</p>	<ul style="list-style-type: none"> <li>• Pour arrêter la lecture.</li> <li>• Pause</li> <li>• Lecture</li> <li>• Pour aller au début.</li> <li>• Avance accélérée/recul accéléré.</li> <li>• Lecture ralentie ([▶▶]).</li> </ul>	<p><b>6</b> [ &lt; ] [ &gt; ]</p> <p>[^] [v]</p> <p>[ENT] (ENTER/BAND)</p>	<ul style="list-style-type: none"> <li>• Sélectionne ou recherche une plage, un fichier, une station.</li> <li>• Pour sélectionner (horizontalement) ou régler une fonction ou une option.</li> <li>• Pour sélectionner (verticalement) ou régler une fonction ou une option.</li> <li>• Sélectionne une bande.</li> <li>• Affiche OSD.</li> <li>• Pour rechercher les stations émettrices et les sauvegarder en mémoire automatique.</li> <li>• Pour valider une fonction ou une option.</li> </ul>
<p><b>3</b> [RET] (RETURN)</p>	<ul style="list-style-type: none"> <li>• Pour retourner à l'affichage précédent.</li> <li>• Pour saisir à nouveau le numéro.</li> <li>• Pour afficher le menu de CD-Vidéo.</li> </ul>	<p><b>7</b> [:::] (TOP MENU/DVD MENU)</p>	<ul style="list-style-type: none"> <li>• Affiche le menu du disque DVD/titre. (Les opérations varient en fonction du média.)</li> </ul>
<p><b>4</b> [MUTE]</p>	<ul style="list-style-type: none"> <li>• Pour mettre le son en sourdine temporairement.</li> </ul>		

# Description générale d'utilisation de panneau tactile

## ☐ Remarques à propos du panneau tactile

### Avant usage

- Nettoyez la surface du panneau tactile. (→ page 159)

### Fonctionnement

- N'utilisez que vos doigts pour actionner le panneau tactile.
- N'appuyez jamais en force sur le panneau.
- Ne rayez pas le panneau avec les ongles ou des objets durs.

- Ne servez-vous pas d'un crayon ou de tout ustensile pointu pour actionner le panneau tactile.
- Ne cognez pas le panneau de devant.
  - Le fait de ne pas respecter les indications qui précèdent risque d'endommager voire briser le verre sur la surface du panneau tactile.

## Etat de l'écran de commande

**Exemple:** mode DVD

### Remarque:

- L'image suivante est partiellement assombrie à des fins explicatives.
- L'affichage du contenu et de sa position varient en partie selon chaque mode. Référez-vous à la description de chaque mode pour obtenir de plus amples détails à ce sujet.

**Indicateur de volume** **Mode courant** **Indicateur de disque**  
(S'allume quand un disque est chargé)



Indication de l'horloge (→ page 142)

**DISP** **Bouton d'affichage**  
(→ page suivante)

### Interdit

L'entrée est impossible à effectuer parce que l'utilisateur a fait une tentative d'exécution d'une opération qui n'est pas prise en charge par le contenu du disque.

**DVD** **Bouton de source**  
(Le contenu varie selon chaque source)

Fait apparaître l'écran de sélection de source.

### Écran de sélection de source



L'écran de sélection de source apparaît. Touchez le bouton de la source souhaitée. Touchez **END** pour arrêter.

Appuyez sur **[SRC]** pour passer sur le mode souhaité.

### Remarque:

- L'écran représenté ci-dessus apparaît quand aucun périphérique externe n'est connecté à AV1, AV2 et au module d'expansion (CY-EM100N, en option).

**MENU** **Bouton MENU**

Affiche l'écran Menu.

### Écran menu



L'écran menu apparaît. Sélectionnez l'opération désirée.

**Réglage à partir du menu (→ page 140)**

# Commutation de l'affichage

Se référer au "Guide pratique de mise à niveau de système" séparé pour savoir comment utiliser cet appareil lorsque des périphériques optionnels sont connectés.

Le fait de toucher **DISP** permet aux utilisateurs de passer librement d'un écran à l'autre de la façon suivante.

## Comment rappeler l'écran de commande

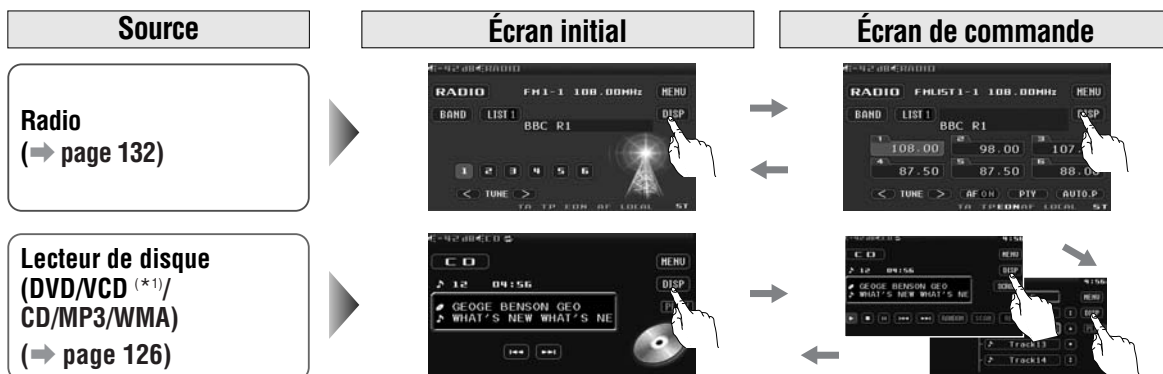

## Comment annuler l'affichage OSD (affichage sur écran)



\*1 Pour mettre en fonction l'écran de commande, toucher le centre du panneau tactile ou bien appuyer sur **[ENTER]** de la télécommande.

\*2 L'écran de commande n'est pas disponible en mode vidéo.

### Remarque:

- Référez-vous à la description de chaque mode pour la méthode d'utilisation de l'écran de commande.

### La partie cachée de l'écran est affichée.

Certains articles ont une suite. Vous pouvez la faire apparaître sur l'écran en pressant **▶ NEXT** ou **◀ BACK**.

#### Mode DVD



# Généralités

[SRC] (PWR: Alimentation)



[+] [-]  
(VOL)

[MUTE]

[TILT]

Capteur de signal de télécommande

[<<] [>>]

**Préparation :** Tournez la clé de contact en position ACC ou ON.

## Opérations générales



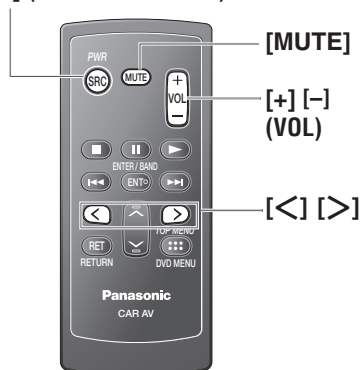

Opérations				
<b>Alimentation</b> Mise sous tension :	-	[SRC]	[SRC]	<b>Remarque:</b> <ul style="list-style-type: none"> <li>Il est impossible d'appliquer l'alimentation par l'intermédiaire de la télécommande lorsque [ACC SELECT] est paramétré sur [OFF]. (⇒ [ACC SELECT], page 143)</li> </ul>
<b>Alimentation</b> Mise hors tension :	-	[SRC]	[SRC]	
<b>Ouverture/fermeture de l'unité d'affichage</b>	-	-	[▲]	<ul style="list-style-type: none"> <li>Appuyez une fois pour ouvrir. Appuyez encore une fois pour fermer.</li> </ul> <b>Remarque:</b> <ul style="list-style-type: none"> <li>La plaque de façade se ferme automatiquement après qu'un son d'alarme ait retenti si aucun réglage n'est exécuté pendant approximativement 30 secondes.</li> <li>Quand un disque est déjà chargé, le disque sera éjecté.</li> </ul>
<b>Sélection de source</b>	(⇒ page 120)	[SRC]	[SRC]	<div style="border: 1px solid black; padding: 5px;"> <p style="text-align: center;">RADIO (AM/FM) (⇒ page 132)</p> <p style="text-align: center;">↓</p> <p style="text-align: center;">DVD (DVD/VCD (CD-Vidéo)/CD/MP3/WMA) (⇒ page 126)</p> <p style="text-align: center;">↓</p> <p style="text-align: center;">AV1/AV2 (⇒ page 138)</p> <p style="text-align: center;">↓</p> <p style="text-align: center;">Sources connectées au module d'expansion (CY-EM100N) *1 (⇒ Guide pratique de mise à niveau de système)</p> </div> <p>*1 Lorsque le module d'expansion (CY-EM100N, en option) est connecté. (⇒ Guide pratique de mise à niveau de système)</p> <b>Remarque:</b> <ul style="list-style-type: none"> <li>S'il n'existe aucune source externe vidéo de connectée, le mode AV1/AV2 peut être paramétré pour être dépassé. (⇒ page 149)</li> </ul>

..... Touchez/appuyez plus de 2 secondes.

[SRC] (PWR: Alimentation)

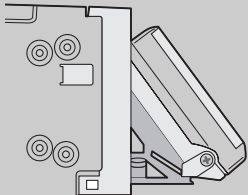

### Opérations générales (suite)

Opérations				
<b>Volume</b> <b>Remarque :</b> <ul style="list-style-type: none"> <li>Le niveau sonore de chaque source est enregistré dans la mémoire.</li> </ul>	-	[+] [-]	[+] [-]	Haut Bas  Plage de réglage : - 82 dB à 0 dB, par défaut : - 40 dB <b>Remarque :</b> <ul style="list-style-type: none"> <li>Le niveau de volume peut être réglé indépendamment de chaque source et de chaque format de disque.</li> </ul>
<b>Sourdine</b>	-	[MUTE]	[MUTE]	Met le son en sourdine. Pour annuler, pressez encore une fois.
<b>Angle d'inclinaison</b>  	-	-	[TILT]	① Appuyez plus de 2 secondes.
	 ou 	[<] ou [>]	[<<] ou [>>]	② Appuyez pour régler. Le réglage est le même que celui sur le menu. Référez-vous à [DISPLAY UNIT] pour les détails. (→ page 142)
<b>⚠ Avertissement</b> <ul style="list-style-type: none"> <li>Ne touchez pas inutilement l'unité pendant que l'affichage se déplace. Le fait d'introduire les mains, les doigts ou tout autre objet étranger dans l'unité peut causer des blessures et endommager l'unité.</li> </ul>				
<b>Remarque :</b> <ul style="list-style-type: none"> <li>Après avoir réglé l'angle, réglez également la luminosité pour faciliter le visionnement. (→ page 144)</li> <li>Le modèle de véhicule et les conditions d'installation peuvent imposer certaines restrictions sur le réglage angulaire et de position du moniteur vidéo.</li> </ul>				

# Avant la lecture d'un disque

## Disques dont la lecture est possible

### Disque

Disque	DVD	VCD (CD-Vidéo)	CD	CD-R/RW
Symbole (logo)				
Dimension du disque	12 cm			
Format vidéo	NTSC/PAL			
Format audio	LPCM, MPEG1, MPEG2, dts, Dolby Digital	LPCM, MPEG1	LPCM (CD-DA), dts	LPCM (CD-DA), MP3/WMA
Code régional	2 (ALL)			

#### Remarque:

- À propos des disques CD-R/RW et DVD-R/RW référez-vous à la rubrique “Remarques sur les CD-R/RW, DVD-R/RW”. (→ page 160)
- Certains disques CD de musique sont protégés par les droits d'auteur et ne peuvent pas être reproduits.

### Remarques sur les DVD-R/RW

- Seuls les disques au format vidéo sont lisibles. **Les disques au format VR (enregistrement vidéo) ne sont pas lisibles.**
- **Les disques non finalisés ne sont pas lisibles.**
- Certains disques ne sont pas lisibles en raison des disques eux-même, dispositifs, lecteurs et logiciels qui sont utilisés pour l'enregistrement du disque.

### Disques qui ne sont pas pris en charge

La lecture des disques suivants n'est pas possible sur cet appareil.

- DVD-Audio
- DVD-ROM
- DVD-RAM
- DVD+R
- DVD+RW
- SVCD
- VSD
- CVD
- CD-G
- CD-ROM (sauf MP3/WMA)
- CD-RW (sauf MP3/WMA et CD-DA)
- CD-R (sauf MP3/WMA et CD-DA)
- SACD
- CD photo
- CDV
- SACD hybride (à l'exception de CD-DA)
- Disques vidéo Divx
- CD-EXTRA (seule la lecture audio est possible)

- DVD avec un code régional autre que “2” ou “ALL”
- La lecture d'un CD photo sur cet appareil risquerait d'endommager les données enregistrées sur le disque.

### Symboles utilisés sur les boîtiers

(Les exemples de symboles incluent les suivants)

- : Nombre de langues de sous-titres
- : Nombre de pistes son
- : Nombre d'angles

Les chiffres indiquent le nombre de langues, pages, angles, etc., enregistrés sur le disque.

### Dimension de l'écran (rapport de format H:V)

- : Format classique (4:3)
- : Boîte aux lettres (→ page 148)
- Format écran de cinéma 16:9
- : Lecture en format sur un écran classique (4:3).
- : Lecture en format (→ page 148) sur un écran classique (4:3).

#### Remarque:

- La dimension de l'image qui est affichée sur l'écran dépend du mode de l'écran (“Rapport de format” → page 151) et de la dimension de l'écran pour le contenu du disque.

### Informations de code régional

Cet appareil est conçu et fabriqué pour répondre aux informations de code régional enregistrées sur les disques DVD. Si le code régional inscrit sur le disque DVD ne correspond pas au code régional de cet appareil, l'appareil ne peut pas faire la lecture du disque.

Le code régional pour cet appareil est “2” et “ALL”.





# Insertion/éjection du disque



[▲] (éjection)

## ⚠ Avertissement

- Ne touchez pas inutilement l'unité pendant que l'affichage se déplace. Le fait d'introduire les mains, les doigts ou tout autre objet étranger dans l'unité peut causer des blessures et endommager l'unité.

## Insertion du disque

Appuyer sur [▲] pour ouvrir l'affichage.

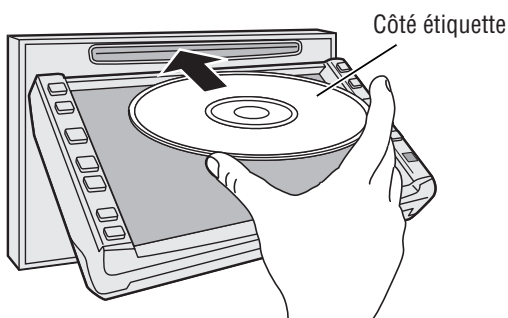

- Le mode qui prend en charge le disque est sélectionné, et la lecture commence.

## ⚠ Précaution

- Quand un disque est introduit ou éjecté, n'appuyez jamais avec force sur le disque afin d'éviter de le rayer.



- Le format audio/vidéo est automatiquement identifié. (→ page 124)
- Quand l'écran de menu apparaît, reportez-vous à "Sélection de chapitre/titre" de la page 128.

Lorsqu'un disque se trouve dans le lecteur, passez en mode de lecture (CD, MP3, WMA, DVD ou VCD (CD-Vidéo)), à la suite de quoi la lecture commence.

## Remarque :

- Le chargement d'un disque met l'appareil sous tension automatiquement.
- Vous pouvez faire la lecture d'un disque même lorsque l'écran est fermé.



- Le son peut être interrompu pour un instant pendant l'identification du format de disque.

## ⚠ Précaution

- N'utilisez pas de disques de forme irrégulière.
- N'introduisez pas de matières étrangères dans la fente à disque.
- **Cet appareil ne prend pas en charge les disques de 8 cm. Si toutefois ce type de disque est introduit, l'éjectez et le retirez immédiatement de la fente de chargement.**

## Éjection du disque

Appuyez sur [▲] pour interrompre la lecture et éjecter le disque.

(Appuyez sur [▲] encore une fois pour recharger le disque.)

## Remarque :

- Si vous laissez un disque dans la fente de chargement pendant plus de 30 secondes après son éjection, le disque sera automatiquement rechargé après qu'un puissant signal sonore soit produit trois fois.



- A cause de restrictions propres à certains disques, certains DVD-Vidéo et CD-Vidéo peuvent ne pas fonctionner de la façon décrite dans le présent manuel d'instructions. Pour plus de détails, référez-vous au boîtier du disque.
- Cet appareil ne prend pas en charge les modes karaoké des DVD et CD-Vidéo.

# Lecteur de disque

## Sélection du mode disque (DVD)

1 Touchez "Bouton de source".



2 Touchez **[DVD]** sur l'écran de sélection de source.

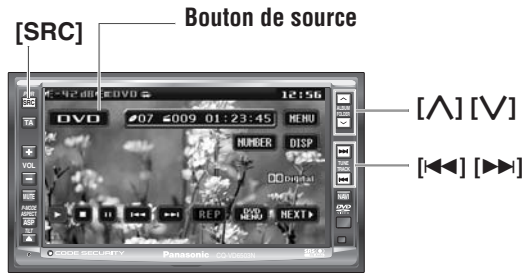

Pour mettre en fonction l'écran de commande, toucher le centre du panneau tactile ou bien appuyer sur [ENTER] de la télécommande. (Uniquement pour le mode vidéo)

Appuyez sur [SRC] pour sélectionner le mode désiré.

## Mode Vidéo

### Affichage en mode DVD

Bouton de source — Durée de lecture



Boutons de commande

### Affichage en mode VCD (CD-Vidéo)

Bouton de source — Durée de lecture



Boutons de commande

## Mode Audio

### Affichage en mode MP3/WMA

Bouton de source — Durée de lecture



Boutons de commande — Sélection de dossier

Défilement de titre/texte

### ☐ Sélection de dossier/fichier/plage

(Exemple: mode MP3)



[Icon] : Dossier

[Icon] : Fichier MP3/WMA



- 1 Touchez **[WHAT'S NEW]** (nom de dossier) pour sélectionner un dossier.  
 [Up], [Down]: Défilement d'une page vers le haut ou vers le bas de la liste de fichier.  
 [Up], [Down]: Défilement d'une ligne vers le haut ou vers le bas de la liste de fichier.

2 Touchez **[11 THE TREND]** (nom de fichier) pour faire la lecture.



- 1 Appuyez sur [Left], [Right], [Up] ou [Down] pour sélectionner un dossier.  
 [Left], [Right]: Mouvement dans différents niveaux d'arbres  
 [Up], [Down]: Mouvement dans le même arbre
- 2 Appuyez sur [ENTER].

### Affichage en mode CD

































































Bouton de source — Plage en cours de lecture — Durée de lecture





Boutons de commande — Défilement de titre/texte

### Remarque:

- Il n'est pas possible d'afficher les arbres entiers et une liste de fichiers dans un dossier.
- Le contenu affiché sur le panneau tactile dépend de la circonstance.











Opération de base					
Opérations	Disques compatibles	Opération			
					
<b>Sélection de plage (chapitre)/fichier</b>	  	 	 	 	Plage ou fichier suivant Début de la plage ou du fichier en cours de lecture Plage ou fichier précédent (Touchez/pressez deux fois.)
		<b>Remarque:</b> • Lors de la lecture d'un DVD-Vidéo, il n'est pas toujours possible de retourner au début d'un chapitre qui couvre deux titres. (→ page 162)			
<b>Avance accélérée/ recul accéléré</b>	  	 	 	 	Avance accélérée Relâchez pour reprendre la lecture. Recul accéléré Relâchez pour reprendre la lecture.
		La vitesse change comme suit lorsque la touche est maintenue enfoncée. Vitesse normale → 1,5 fois (DVD-Vidéo) → 10 fois (DVD-Vidéo) → 20 fois			
<b>Sélection de dossier</b>		 Touchez le dossier désiré.	 	 	Dossier suivant Dossier précédent
			-	-	Défile le titre une fois.
<b>Arrêt</b>	  			-	Pour rétablir la lecture, touchez/pressez  /  .
<b>Pause</b>	  			-	Pour rétablir la lecture, touchez/pressez encore une fois sur  /  .
<b>Lecture ralentie</b>					• Touchez/pressez dans le mode pause. La lecture se fait à environ 1/3 de la vitesse normale. Pour reprendre la lecture normale, touchez/pressez  /  .
		<b>Remarque:</b> • La lecture ralentie vers l'arrière n'est pas possible.			
<b>Lecture en reprise</b>	  	 *	-	-	Pour annuler, touchez encore une fois.
<b>Lecture en reprise dans le dossier courant</b>		 *	-	-	Pour annuler, touchez encore une fois pendant plus de 2 secondes.
<b>Lecture des débuts</b>			-	-	Pour annuler, touchez encore une fois.
<b>Lecture aléatoire</b>	 	 *	-	-	Pour annuler, touchez encore une fois.
<b>Lecture aléatoire dans le dossier courant</b>		 *	-	-	Pour annuler, touchez encore une fois et maintenez enfoncé.

 ..... Touchez/pressez et maintenez enfoncé

\*Les symboles du panneau tactile changeront pour indiquer ces modes courants.  ,  (F= FOLDER (dossier))

# Lecteur de disque (suite)

Pour mettre en fonction l'écran de commande, toucher le centre du panneau tactile ou bien appuyer sur [ENTER] de la télécommande.

Opérations	Disques compatibles	Opérations			
					
<b>Affichage du menu et sélection d'un item</b>  *1 <b>Remarque relative au VCD:</b> Pour VCD, touchez/pressez [RET] / [RETURN] à la place de [DVD MENU] / [DVD MENU].	  *1	 OU  *1 ↓ - *2 ↓ - *2	[DVD MENU] OU [RETURN] *1 ↓ [ < ] [ > ] [ << ] [ >> ] [ ^ ] [ v ] [ ^ ] [ v ] ↓ [ENTER]	-	① Le menu apparaît.  ↓ ② Sélectionnez un item désiré.  ↓ ③ Déterminez le paramétrage.  ----- Revient à l'écran précédent.
<b>Commencement de lecture à partir d'un chapitre/titre</b>  Saisissez un numéro directement avec une touche numérique.  		 ↓ 0 à 9 ↓ [ENTER]	[RETURN]	-	① Bascule entre les "mode d'entrée du numéro de chapitre", "mode d'entrée du numéro de titre" et "mode d'entrée du numéro".  ↓ ② Saisissez un numéro désiré.  ↓ ③ La lecture commence.

**Remarque:**

- Lorsque le menu d'ouverture n'apparaît pas bien que [DVD MENU] soit pressé, appuyer et maintenir le bouton enfoncé pendant au moins 2 secondes.

**Remarque:**

- Pour réessayer la sélection en saisissant le numéro, touchez/pressez [RET] / [RETURN].

**Remarque:**

- Si aucune opération ne s'effectue pendant 8 secondes après que vous avez touché [NUMBER], les boutons de commande disparaissent.
- Si le numéro de titre/chapitre est pressé et qu'aucune opération n'est exécutée pendant 2 secondes, la lecture commencera à partir du numéro de titre/chapitre spécifié.

**\*2 Commande directe à l'écran (uniquement pour DVD)**

Certains disques DVD vous permettent de commander le menu DVD en touchant l'écran.

Dans ce cas, si la touche à presser est trop proche des autres touches, une partie de l'écran peut être agrandie afin que vous puissiez presser sûrement la touche désirée.

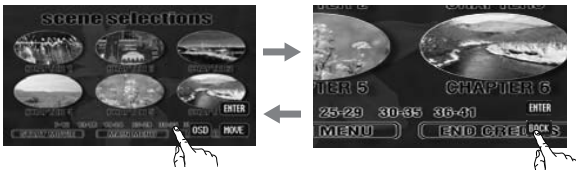

**Apparition du bouton de source et du bouton de menu**

Appuyez [OSD]. Le bouton de source et le bouton de menu apparaissent.



**Bouton de source**  
(→ page 120)  
**Bouton MENU**  
(→ page 120)

**Déplacement des touches de commande (uniquement pour DVD)**

Lorsque les touches de commande gênent les opérations, pressez [MOVE]. Les touches sont transférées de la manière suivante.

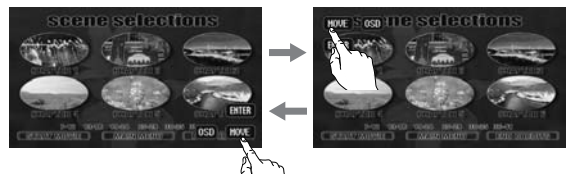

**Remarque:**

- Lorsque le disque courant n'est pas prêt pour la commande directe à l'écran, effectuez les opérations avec les boutons de la télécommande ou du lecteur.
- La commande directe à l'écran du menu DVD n'est pas disponible en mode changer DVD.

## Affichage en mode DVD

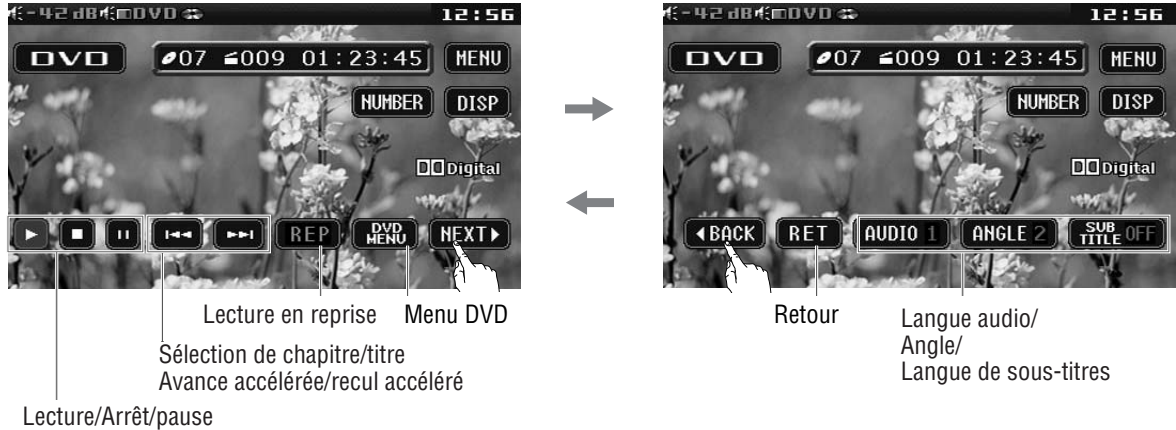

## Fonctions utiles

Opérations	Disques compatibles	Opérations			
<b>Langue de sous-titres</b>			-	-	<ul style="list-style-type: none"> <li>• Touchez pendant la lecture.</li> </ul> <p>Il est possible de changer de langue de sous-titres pendant la lecture si le disque comporte plus d'une langue de sous-titres.</p> <p><b>Remarque:</b></p> <ul style="list-style-type: none"> <li>• Il peut y avoir un bref délai avant que n'apparaissent les sous-titres.</li> </ul>
<b>Langue audio</b>			-	-	<ul style="list-style-type: none"> <li>• Touchez pendant la lecture.</li> </ul> <p>Il est possible de changer de langue audio pendant la lecture si le disque comporte plus d'une langue audio.</p>
<b>Angle</b>			-	-	<ul style="list-style-type: none"> <li>• Touchez pendant la lecture.</li> </ul> <p>Avec les DVD qui contiennent des scènes filmées simultanément sous différents angles, la même scène peut être visionnée sous chacun de ces angles pendant la lecture. (  → page 148)</p>
<b>Le son stéréo et mono</b>			-	-	<p>Il est possible de commuter l'audio entre le son stéréo et le son mono (G ou D).</p> <div style="border: 1px solid black; padding: 5px;"> <p> : Son stéréo</p> <p>↓</p> <p> : L'audio du canal de gauche est émis sur les haut-parleurs gauche et droit.</p> <p>↓</p> <p> : L'audio du canal de droite est émis sur les haut-parleurs gauche et droit.</p> </div>

### Remarque:

- Si aucune opération n'est exécutée en moins de 10 secondes ou que est touché, les boutons de commande disparaissent.
- Le changement de langue peut ne pas être possible si l'appareil n'est pas au menu DVD (→ page précédente) ou aux réglages DVD (→ page 148).
- La langue des réglages DVD a priorité lorsque l'appareil est mis sous tension ou lorsqu'un disque est chargé.
- Le nombre de langues et angles varie selon le disque. Certains n'ont qu'une seule langue/angle ou n'ont pas de langue/angle.

# Remarques sur les fichiers MP3/WMA

## Qu'est-ce que le MP3/WMA ?

MP3, (abréviation de MPEG Audio Layer-3) et WMA (Windows Media™ Audio) sont des formats de compression de données audio numériques. Le premier format a été créé par MPEG (Motion Picture Experts Group ou Groupe d'experts commun d'images animées) et le second format a été mis au point par la firme Microsoft Corporation. L'utilisation de ces formats de compression permet d'enregistrer le contenu de 10 CD audio environ sur un seul CD. (Ce chiffre se rapporte à des données enregistrées sur un CD-R ou un CD-RW de 650 Mo à un débit binaire fixe de 128 kbit/s et à une fréquence d'échantillonnage de 44,1 kHz).

### Remarque :

- Aucun logiciel de codage et d'écriture MP3/WMA n'est fourni avec cet appareil.

## Points importants à ne pas oublier lors de l'enregistrement de fichiers MP3/WMA

### Commun aux deux formats

- Un débit binaire élevé et à une fréquence d'échantillonnage élevée sont recommandés pour bénéficier d'une qualité audio supérieure.
- La sélection VBR (débit binaire variable) n'est pas recommandée parce que la durée de lecture n'est pas affichée convenablement et des sauts de passage peuvent se produire.
- La qualité de lecture audio diffère selon les circonstances de codage. Pour obtenir de plus amples détails à ce sujet, se référer au manuel de l'utilisateur de votre propre logiciel de codage et logiciel de gravure.

### MP3

- Il est recommandé de régler sur un débit binaire de "plus ou moins 128 kbit/s" et "fixe".

### WMA

- Il est recommandé de régler sur un débit binaire de "plus ou moins 64 kbit/s" et "fixe".
- Ne spécifiez pas la protection de copie sur le fichier WMA pour que cet appareil puisse procéder à la lecture.

### ⚠ Prudence

- Ne jamais attribuer l'extension de nom de fichier ".mp3" ou ".wma" à un fichier qui n'est pas au format MP3/WMA. Ceci risque non seulement de produire du bruit dans les haut-parleurs mais aussi d'endommager votre ouïe.

## Informations affichées

### Rubriques affichées

- **CD-texte**
  - Titre du disque
  - Titre de la plage
- **MP3 (étiquette ID3)**
  - Nom de l'album
  - Titre et nom de l'artiste
- **MP3/WMA**
  - Nom du dossier
  - Nom du fichier
- **WMA (étiquette WMA)**
  - Nom de l'album
  - Titre et nom de l'artiste

### Caractères affichables

- La longueur de nom de fichier ou de nom de dossier : dans les limites de 64 caractères. (Le fichier unicode et les noms de dossier sont réduits de moitié en termes de nombre de caractères affichables.)
- Nom des fichiers et des dossiers conformément à la norme de chaque système de fichier. Se référer aux instructions du logiciel de gravure pour obtenir de plus amples détails à ce sujet.
- Le jeu de caractères ASCII et des caractères spéciaux dans chaque langue peuvent être affichés.
- Certains caractères cyrilliques en format unicode peuvent être affichés.

### Jeu de caractères ASCII

A à Z, a à z, chiffres de 0 à 9 et les symboles suivants : (espace) ! " # \$ % & ' ( ) \* + , - . / : ; < = > ? @ [ \ ] ^ \_ ` { | } ~

### Remarque :

- Avec certains logiciels de gravure avec lesquels les fichiers au format MP3/WMA ont été codés, les informations de caractère risquent de ne pas être affichées convenablement.
- Les caractères et les symboles non visualisables sont remplacés par un astérisque (\*).
- La longueur du nom de fichier doit être inférieure à 8 caractères (sans compter l'extension de fichier).

## Enregistrement des fichiers MP3/WMA sur un support CD

- Il vous est recommandé de minimiser les chances de créer un disque qui contient deux sortes de fichiers : fichiers CD-DA et fichiers MP3/WMA.
- Si les fichiers CD-DA sont sur le même disque que les fichiers MP3 ou WMA, les morceaux de musique risquent de ne pas être lus dans l'ordre voulu ou bien certains morceaux de musique risquent de ne pas être reproduits du tout.
- Lorsque des données MP3 et des données WMA sont sauvegardées sur le même disque, utilisez des dossiers différents pour chaque type de données.
- Ne pas enregistrer des fichiers autres que des fichiers MP3/WMA ni tout dossier inutile sur un disque.
- Le nom du fichier MP3/WMA doit être ajouté selon les règles habituelles telles qu'elles sont décrites ci-après et conformément aux règles de chaque système de fichier.
- L'extension de fichier ".mp3" ou ".wma" doit être assignée à chaque fichier selon le format du fichier.
- Des difficultés peuvent apparaître lors de la lecture des fichiers MP3/WMA ou bien avec l'affichage des informations relatives aux fichiers MP3/WMA enregistrés avec un certain type de logiciel de gravure ou certains graveurs de CD.
- Cet appareil n'est pas doté de la fonction de liste de lecture.
- Bien que l'enregistrement multisession est pris en charge, l'usage de la fonction "d'un seul jet" - Disc-at-Once est recommandée.

### Systèmes de fichiers pris en charge

ISO 9660 niveau 1/ niveau 2, Apple Extension ISO 9660, Joliet, Romeo

### Remarque :

- Apple HFS, UDF 1,50, Mix CD, CD Extra ne sont pas pris en charge.

**Formats de compression (Recommandation :** "Points importants à ne pas oublier lors de l'enregistrement de fichiers MP3/WMA" à la page précédente)

Méthode de compression	Taux binaire	VBR	Fréquence d'échantillonnage
MPEG 1 couche audio 3 (MP3)	32 k – 320 kbit/s	Prévu	32, 44,1, 48 kHz
MPEG 2 couche audio 3 (MP3)	8 k – 160 kbit/s	Prévu	16, 22,05, 24 kHz
Windows Media Audio Ver. 2, 7, 8, 9*	32 k – 192 kbit/s	Prévu	32, 44,1, 48 kHz

\* WMA 9 Professional/LossLess/Voice ne sont pas pris en charge.

## Ordre de sélection de dossier/ordre de lecture de fichier

### Nombre maximum de fichiers/dossiers

- Nombre maximum de fichiers ou dossiers : 511 (fichiers + dossiers)
- Nombre maximum de fichiers dans un dossier : 255
- Nombre maximum d'arbres : 8
- Nombre maximum de dossiers : 255 (Le dossier racine est compris.)

### Remarque :

- Il est possible de réduire la durée entre la lecture des données et la lecture en diminuant la quantité de fichiers ou de dossiers ou la profondeur de hiérarchie.
- Cet appareil compte le nombre de dossiers indifféremment de la présence ou de l'absence du fichier MP3/WMA.
- Si le dossier sélectionné ne contient pas de fichiers MP3/WMA, le fichier MP3/WMA le plus proche dans l'ordre de lecture sera sélectionné et lu.
- L'ordre de lecture peut être différent de celui d'autres lecteurs MP3/WMA même si le même disque est utilisé.
- Le message "ROOT" apparaît à la place du nom de dossier racine.

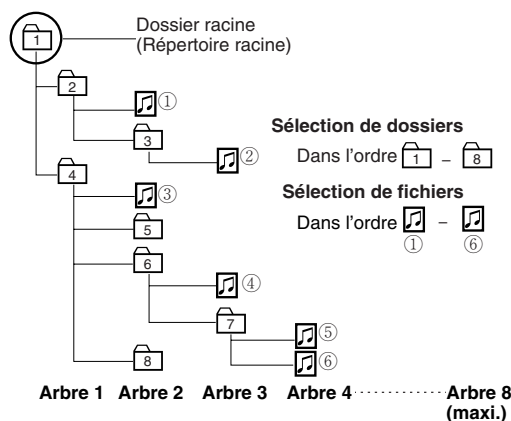

### Droits d'auteur

Il est interdit de par la loi sur les droits d'auteur de copier, distribuer et de livrer des matériaux protégés par les droits d'auteur tels que de la musique sans l'approbation préalable du détenteur des droits d'auteur sauf s'il est prévu d'en faire usage de divertissement personnel.

### Aucune garantie

Les descriptions ci-dessus sont conformes à nos investigations jusqu'en décembre 2005. Il n'existe aucune garantie de capacité de reproduction et d'affichage de MP3/WMA.

# Radio

## Sélection du mode radio

1 Touchez "Bouton de source".



2 Touchez **[RADIO]** sur l'écran de sélection de source.





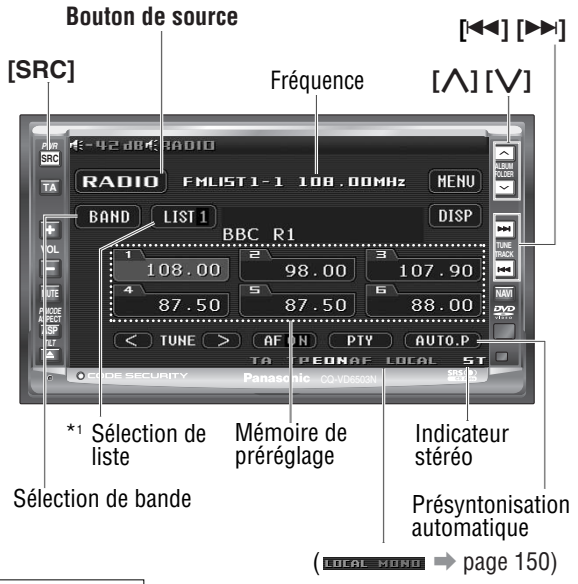









Appuyez sur **[SRC]** pour sélectionner le mode désiré.



(**LOCAL HOLD**) → page 150

\*1 Apparaît lorsque **[ALL]** est sélectionné. (→ page 150)  
**MENU** ⇨ **[RADIO]** ⇨ **FM SETUP** ⇨ **AUTO PRESET** ⇨ **EACH** / **[ALL]**

## Syntonisation

Opérations				
<b>Sélection de bande</b>	<b>[BAND]</b> *2	<b>[BAND]</b>	-	*2 Le contenu affiché sur le panneau tactile dépend de la circonstance.
<b>Sélection de liste</b> Référez-vous à la page suivante.	<b>Préparation:</b> Sélectionnez <b>[ALL]</b> . (→ page 150) <b>MENU</b> ⇨ <b>[RADIO]</b> ⇨ <b>FM SETUP</b> ⇨ <b>AUTO PRESET</b> ⇨ <b>EACH</b> / <b>[ALL]</b>	<b>[BAND]</b>	-	*2 Le contenu affiché sur le panneau tactile dépend de la circonstance.
	<b>[LIST 1]</b> *2 			*3 A partir du panneau tactile, vous pouvez sélectionner seulement l'une des listes 1 à 3, et non la bande <b>[AM]</b> . Pour sélectionner la bande <b>[AM]</b> , touchez <b>[BAND]</b> .
<b>Sélection de station</b>	 	 	 	Haut Bas
<b>Syntonisation par balayage</b>	 	 	 	Haut Bas

Touchez/pressez plus de 0,5 seconde, puis relâchez. Le balayage commence.

..... Touchez/pressez et maintenez enfoncé



# Mise en mémoire

## Mémorisation manuelle

Jusqu'à 6 stations peuvent être mises en mémoire pour chaque bande.

Sélectionnez une bande et une fréquence.



clignote une fois

- Touchez/pressez plus de 2 secondes.
  - La fréquence clignote une fois et la station reçue est mise en mémoire.
- Les nouvelles stations écrasent les stations existantes en mémoire.

## Mémoire de présélection automatique

**A BAND**

6 stations sont automatiquement mises en mémoire pour chacune des bandes.

**Préparation:** Sélectionnez **EACH**. (→ page 150) (par défaut : **EACH**)

**MENU** ⇨ **RADIO** ⇨ **FM SETUP** ⇨ **AUTO PRESET** ⇨ **EACH** / **ALL**

Sélectionnez une bande.



6 stations, de la première à la sixième plus élevées en force de signaux, seront présélectionnées sur chaque bande.

- Touchez/pressez plus de 2 secondes.
- Une fois mémorisées, les stations présélectionnées sont recherchées successivement pendant 5 secondes chaque. (Balayage)

Les nouvelles stations écrasent les stations existantes en mémoire.

**Remarque:**

- Seules les stations RDS sont par défaut enregistrées en mémoire (AF ON). **Pour sélectionner les stations non-RDS en même temps, désactiver AF.** (→ page 135)

**B LIST 1**

18 stations FM au total sont automatiquement mises en mémoire.

**Préparation:** Sélectionnez **ALL**. (→ page 150)

**MENU** ⇨ **RADIO** ⇨ **FM SETUP** ⇨ **AUTO PRESET** ⇨ **EACH** / **ALL**



18 stations FM ayant la plus grande intensité du signal sont mises en mémoire à la fois.

- Touchez/pressez plus de 2 secondes.
- Une fois mémorisées, les stations présélectionnées sont recherchées successivement pendant 5 secondes chaque. (Balayage)

Les nouvelles stations écrasent les stations existantes en mémoire.

**Remarque:**

- Seules les stations RDS sont par défaut enregistrées en mémoire (AF ON). **Pour sélectionner les stations non-RDS en même temps, désactiver AF.** (→ page 135)

## Appel de station présélectionnée

Sélectionnez une bande ou une liste.

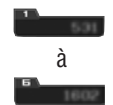

- Touchez une touche de présélection.

## Permutation des canaux présélectionnés

Les canaux présélectionnés sont interchangeables.

**Préparation:** Sélectionnez **ALL**. (→ page 150)

**MENU** ⇨ **RADIO** ⇨ **FM SETUP** ⇨ **AUTO PRESET** ⇨ **EACH** / **ALL**



Le canal de présélection sélectionné à l'étape ① est remplacé par celui sélectionné à l'étape ② (permutation des canaux présélectionnés).

- ① Sélectionnez la liste et le numéro de présélection contenant le canal à remplacer. (Voir "Appel de station présélectionnée" ci-dessus).
- ② Sélectionnez la liste et pressez le numéro de présélection contenant le canal de remplacement plus de 2 secondes.

..... Touchez/pressez et maintenez enfoncé

# Réception radio RDS



[TA]

État actuel

Affichage PTY/PS

Présintonisation  
PTY

Paramétrage d'activation ou désactivation AF

Paramétrage d'activation ou désactivation  
PTY

## Informations de base sur la réception radio RDS

Certaines stations FM diffusent des données supplémentaires compatibles avec la réception radio RDS. Ce poste de réception offre des fonctions commodes à l'aide de telles données.

La disponibilité de service RDS varie suivant la zone. Il est à noter que dans la zone où le service RDS n'est pas disponible, le service suivant n'est pas disponible non plus. Ce chapitre donne la description sommaire et les informations d'utilisation du RDS.

Les fonctions suivantes sont disponibles lors de la réception des stations RDS.

### Affichage du nom de service programmé (PS)

Le nom de station est affiché.

### Fréquence déroutée (AF)

Lorsque les signaux reçus sont faibles, une station RDS diffusant le même programme est syntonisée automatiquement.

### Programme de circulation routière (TP)

Certaines stations RDS en FM fournissent régulièrement une information routière.

La station qui émet une information routière est appelée Programme routier (TP).

### Informations routières (TA)

Radiodiffusion des informations sur les conditions de circulation.

### Service de réglage de l'horloge (CT)

Lors de la réception d'une station RDS, le service CT (réglage de l'horloge) met automatiquement à l'heure. (→ page 142 pour le réglage de l'horloge)

### Affichage du type de programme (PTY)

Les stations FM RDS fournissent un signal d'identification du type de programme.

Exemple: nouvelles, musique rock, musique classique, etc. (→ page 136)

## Identification de programme (PI)

Chaque programme a son propre numéro. Ceci peut être utilisé pour rechercher une autre fréquence à laquelle le même programme est émise.

## Région (REG)

Chaque région a son propre numéro. Ceci peut être utilisé pour identifier la région où la station en cours d'écoute est située.

## Autres fonctions de RDS

### Rehaussement des autres réseaux (EON)

Lorsque les données EON sont reçues, l'indicateur EON s'allume et les fonctions TA et AF sont étendues de la manière suivante.

**TA:** Les informations routières des stations en cours d'écoute et d'autres réseaux peuvent être reçues.

**AF:** La liste des fréquences des stations RDS présintonisées est mise à jour par les données EON.

La fonction EON permet à l'autoradio d'exploiter intégralement les informations RDS. Elle met en permanence à jour la liste des stations présintonisées y compris la station accordée. Par exemple, si une station éloignée du domicile est syntonisée, il sera possible de recevoir ultérieurement la même station sur une fréquence déroutée ou toute autre station diffusant le même programme. La fonction EON mémorise également les stations TP disponibles afin de permettre une réception rapide.

### Réception des informations de secours

Lorsque des informations de secours sont diffusées, l'appareil est automatiquement commuté pour recevoir ce programme (Même dans un autre mode). Durant la réception des informations de secours, "ALARM" clignote sur l'écran.

### Remarque:

- Les informations de secours sont émises au niveau de volume TA. (→ page 137)

## ☐ TA (Informations routières)

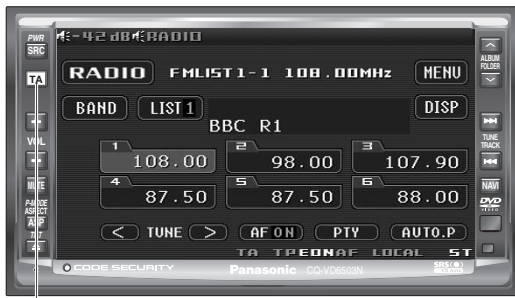

[TA]

### Activation ou désactivation TA

(Uniquement pour le bouton [TA] sur le lecteur)

Appuyez et immobiliser [TA] pour commuter le mode TA comme suit.

**TA ON**

: Reçoit automatiquement les programmes sur la circulation routière.



**TA OFF**

: TA n'est pas activé.

Les fonctions suivantes sont disponibles quand le mode TA est activé.

- Une station TP est automatiquement recherchée et reçue dès l'instant de passage au mode TA en cas de réception d'une station non TP ou de faible réception d'une station TP.
- Pendant l'exécution d'une recherche de station ou du mode APM, seules les stations TP sont sélectionnées.
- Lorsque la fonction TA est activée, l'appareil, même en autre mode, se met automatiquement en mode autoradio et émet des informations routières dès que celles-ci commencent. Lorsque les informations routières sont terminées, l'appareil se remet en mode précédent (mode d'attente de TA (Saut dans le cas de l'écran de menu)).

### Uniquement les informations routières (Muting TA)

Pour écouter uniquement des informations routières, activer la fonction TA et ajuster le volume sur 0 en mode FM.

Dès que la diffusion des informations routières commence, le volume change en volume TA. (→ page 137)

**Remarque:**

- L'information routière est disponible en mode monaural.

## ☐ AF (Fréquence déroutée)

### Activation ou désactivation AF

Touchez **AF** pour commuter le mode AF comme suit.



Paramétrage d'activation ou désactivation AF\*

**AF ON**

: Le mode AF et la fonction de recherche des meilleures stations et des stations PI sont activés.



**AF OFF**

: Lorsqu'un réseau AF d'une station RDS n'est pas nécessaire.

\*Le contenu affiché sur le panneau tactile dépend de la circonstance.

**Remarque:**

- La configuration est faite de la même manière que celle faite à partir de MENU. (→ page 137)

Les fonctions suivantes sont disponibles quand le mode AF est actif.

- Lorsque les conditions de réception sont médiocres, une station dont les conditions de réception sont meilleures est automatiquement sintonisée.
- Pendant l'exécution du mode APM, seules les stations RDS sont sélectionnées.
- Pendant le rappel d'une station présintonisée, la station présentant les meilleures conditions de réception est automatiquement sélectionnée. (BSR Recherche des meilleures stations)

### PI Seek (Exploration par identification de programme)

Si les conditions de réception se détériorent pendant l'accord d'une station présintonisée, appuyer sur la même touche numérique préréglée. La même station présentant de meilleures conditions de réception est recherchée.

Appuyez de nouveau sur la touche du même numéro de préréglage pour annuler.

**Remarque:**

- Pour le mode d'exploration PI Seek, annuler d'abord le mode TA, puis exécuter le mode d'exploration PI Seek.

# Réception radio RDS (suite)

## □ PTY (Type de programme)



État actuel

- Affichage PTY/PS
- Présintonisation PTY
- [[<<]] [[>>]]
- Paramétrage d'activation ou désactivation AF
- Paramétrage d'activation ou désactivation PTY

### Activation ou désactivation PTY

Touchez **PTY** pour commuter le mode PTY sur activation ou désactivation.

**PTY ON** : Mode d'affichage PTY  
Les fonctions suivantes sont activées.



**PTY OFF** : PTY n'est pas activé.

#### Remarque:

- Lorsque PTY est en activation, la commutation de bande ne peut pas être exécutée. S'il est nécessaire de commuter la bande, rendre PTY inactif.
- La configuration est faite de la même manière que celle faite à partir de MENU. (→ page 137)

### Détails de sélection PTY

→SPEECH	→ MUSIC	→ NEWS	→ Current Affairs
Information	→ Sport	→ Education	→ Drama
Cultures	→ Science	→ Varied Speech	→ Pop Music
Rock Music	→ Easy Listening	→ Light Classics M	→ Serious Classics
Other Music	→ Weather & Metr	→ Finance	→ Children's Progs
Social Affairs	→ Religion	→ Phone In	→ Travel & Touring
Leisure & Hobby	→ Jazz Music	→ Country Music	→ National Music
Oldies Music	→ Folk Music	→ Documentary	

- ① Touchez ou appuyez sur **<**, **>** / **[[<<]]**, **[[>>]]** pour sélectionner un PTY.
- ② Appuyez et immobiliser **[ENTER]** en position basse sur la télécommande. La recherche démarre.

#### Remarque :

- Pour interrompre la recherche, appuyer sur **[ENTER]** de la télécommande.
- S'il n'existe aucune station correspondant à ce type de programme, "NONE" est affiché.

### Appel de présintonisation PTY

Les types de programme sont conservés dans la mémoire sous les boutons de préséglage **[1]** à **[6]** représentés dans le tableau ci-dessous.

Pour syntoniser le type de programme souhaité, appuyer sur n'importe quel bouton de préséglage **[1]** à **[6]**.

	PTY	Contenu
1	News	News
2	SPEECH	Current Affairs, Information, Education, Drama, Cultures, Science, Varied Speech, Weather & Metr, Finance, Children's Progs, Social Affairs, Religion, Phone In, Travel & Touring, Leisure & Hobby, Documentary
3	Sport	Sport
4	Pop M	Pop Music
5	Classics	Serious Classics
6	MUSIC	Rock Music, Easy Listening, Light Classics M, Other Music, Jazz Music, Country Music, National Music, Oldies Music, Folk Music

### Mémoire de présintonisation PTY

- ① Sélectionnez un type programme.
- ② Appuyez et maintenir l'un des boutons de préséglage de **[1]** à **[6]** enfoncé pendant au moins 2 secondes pour sauvegarder en mémoire.

### Recherche de présintonisation PTY

Si un appel de préséglage a échoué, rechercher la station du type de programme comme suit.

- ① Sélectionnez un type de programme souhaité par appel de préséglage PTY.
- ② Le type programme préséglé apparaît dans l'affichage pendant 5 secondes.
- ③ Appuyer encore une fois sur le même bouton de préséglage (ou maintenir **[ENTER]** enfoncé de la télécommande pendant au moins 2 secondes) pour syntoniser la station diffusant le type de programme souhaité.

# ☐ Commandes effectuées par le MENU sur RDS

Se référer à “Réglages” pour obtenir de plus amples informations sur les autres rubriques du menu. (→ page 140)

## Ouverture du menu RDS



Exemple: Mode radio

### RDS SETUP

Réglage pour RDS (système de données radio)

- AF** (Fréquence déroutée)
    - OFF** : Lorsqu'un réseau AF d'une station RDS n'est pas nécessaire.
    - ON** : Le mode AF et la fonction de recherche des meilleures stations et des stations PI sont activés.
- par défaut:  ON

- REGION** (Région)
    - OFF** : La fréquence change pour les programmes dans les régions illimitées.
    - ON** : La fréquence ne change que pour les programmes dans les limites de la région.
- par défaut:  OFF

- TA VOLUME** (Niveau de volume de l'annonce des informations sur la circulation routière)
    - <** : Bas, **>** : Haut
- Gamme de définition: - 82 dB à 0 dB  
par défaut: - 40 dB

- PTY** (Paramétrage d'activation ou désactivation PTY)
  - OFF** : PTY n'est pas activé.
  - ON** : Mode d'affichage PTY
- LANGUAGE** : Sélection de langue de type de programme (→ **PTY LANGUAGE** ci-dessous)
 

par défaut:  OFF

**Remarque:**

- Lorsque PTY est en activation, la commutation de bande ne peut pas être exécutée. S'il est nécessaire de commuter la bande, rendre PTY inactif.

- PTY LANGUAGE** (Sélection de langue d'affichage PTY)
  - ENGLISH** : Anglais
  - DEUTSCH** : Allemand
  - NERLANDS** : Néerlandais
  - ESPAÑOL** : Espagnol
  - FRANÇAIS** : Français
  - SVENSKA** : Suède
  - ITALIANO** : Italien

par défaut:  ENGLISH

Se référer au “Guide pratique de mise à niveau de système” séparé pour savoir comment utiliser cet appareil lorsque des périphériques optionnels sont connectés.

### Préparation:

- Connecter un périphérique externe optionnel à AV1/AV2.

## Sélection du mode AV

Il est possible de visionner les images et d'écouter le son des périphériques externes connectés respectivement en mode AV1/AV2.

- 1 Touchez “**Bouton de source**”.



- 2 Touchez **AV1** / **AV2** sur l'écran de sélection de source.

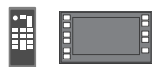

Appuyez sur **[SRC]** pour sélectionner le mode magnétoscope.



Pour mettre en fonction l'écran de commande, toucher le centre du panneau tactile ou bien appuyer sur **[ENTER]** de la télécommande.

### Remarque:

- Vous pouvez configurer le système de manière à ce que le mode AV ne soit pas activé (dépassement de source). (→ page 149) (Le mode AV ne peut plus être sauté avec NAVI INPUT sélectionné, même si **[SOURCE SKIP]** est positionné sur **[ON]**.)
- Si aucune opération n'est exécutée en moins de 10 secondes ou que **[DISP]** est touché/pressé, les boutons de commande disparaissent.
- Les bornes AV ne sont pas utilisées pour le système de navigation automobile. Référez-vous à et **[NAVI SETUP]** pour le réglage. (→ Guide pratique de mise à niveau de système)



# Réglages

## USER

DISPLAY UNIT  
CLOCK  
ID-CODE  
MEMORY CLEAR  
OTHER

## Utilisateur

Réglage de l'écran (→ page 142)  
Réglage de l'horloge (→ page 142)  
Réglage de code d'identification (→ page 142)  
Effacement de la mémoire (→ page 143)  
Autres réglages (→ page 143)

## SCREEN

DIMMER  
PICTURE

## Écran

Réglage du niveau d'éclairage (→ page 144)  
Réglage de l'affichage (→ page 144)

## AUDIO

SOUND SETUP  
GRAPHIC-EQ  
CS Auto  
SP SETUP  
SP LEVEL  
TIME ALIGNMENT  
SOURCE LEVEL  
CROSS OVER

## Audio

Configuration du son (→ page 144)  
Paramétrage et réglage d'égalisateur graphique (→ page 144)  
Réglage CS Auto (→ page 145)  
Paramétrage de l'absence/la présence de chaque haut-parleur (→ page 146)  
Réglage de la balance de sortie pour chacun des haut-parleurs (→ page 146)  
Paramétrage de temporisation de chaque haut-parleur (→ page 147)  
Paramétrage de niveau d'entrée AV1/AV2 (→ page 147)  
Fréquence de coupure (→ page 147)

## DVD

LANGUAGE  
DISPLAY  
PRO LOGIC  
DOWN MIX  
DR COMP  
MULTI-CH

## DVD

Paramétrage de la langue (→ page 148)  
Aspect de l'image de DVD (→ page 148)  
Paramétrage Pro logic (→ page 149)  
Sélection de type de mixage en régression (→ page 149)  
Sélection de style de compression (→ page 149)  
Sélection de sortie son (→ page 149)

## INPUT/OUTPUT

NAVI SETUP  
CAMERA SETUP  
SOURCE SKIP  
INPUT SELECT  
OUTPUT SELECT  
H-F SETUP

## Entrée/Sortie

Réglage de navigation (\*1)  
Réglage de la caméra de vision arrière (\*1)  
Dépassement de source (→ page 149)  
Sélection d'entrée (\*1)  
Sélection de sortie (\*1)  
Configuration mains libres (\*1)

## RADIO

FM SETUP  
AM SETUP  
LOCAL  
RDS SETUP

## Radio

Réglage pour les stations FM (→ page 150)  
Réglage des stations AM (→ page 150)  
Paramétrage de recherche de station (→ page 150)  
Réglage des stations RDS (→ page 137)

(\*1) Veuillez vous référer à la brochure Guide de mise à niveau de système.



## Utilisation du menu

(Exemple: mode DVD)



Touchez **MENU** sur l'écran de commande.

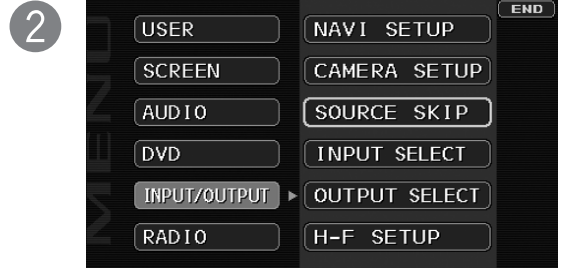

Touchez l'article désiré.

3 (Exemple : écran de réglage de DISPLAY UNIT → page 142)

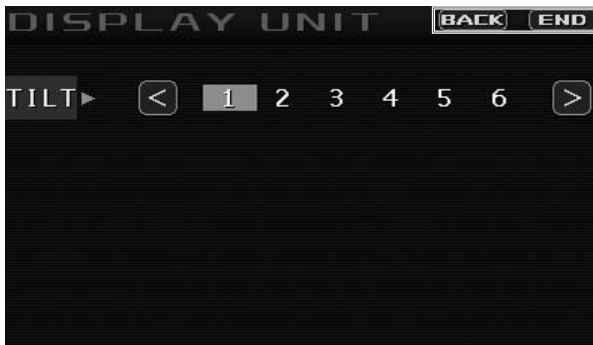

**BACK**

Valide la sélection et revient à l'écran précédent.

**END**

Valide la sélection et quitte le menu.

### Remarque:

- Si aucune opération n'intervient dans un délai de 60 secondes après la spécification d'une nouvelle valeur, l'écran revient à l'état précédent.

**[SRC]**  
(Quitte le menu)



# Réglages (suite)

USER

SCREEN

AUDIO

DVD

INPUT/OUTPUT

RADIO

## DISPLAY UNIT

Réglage de l'écran

TILT

(Réglage de l'angle d'inclinaison)

1 2 3 4 5 6



par défaut : 1

## CLOCK

Réglage de l'horloge

DISPLAY

(Affichage de l'horloge)

OFF

: affichage de l'horloge désactivé

ON

: affichage de l'horloge activé ([0:00] s'affiche avant le réglage de l'horloge.)

par défaut : OFF

CLOCK MODE

(Préférence d'horloge)

RDS

: L'horloge est automatiquement réglée en utilisant la fonction de service de réglage horaire RDS. (→ page 134)

MANUAL

: L'heure réglée par mode manuel est affiché.

par défaut: RDS

HOOR ADJUST

(Réglage de l'heure)



: retarde l'heure.



: avance l'heure.

MINUTE ADJUST

(Réglage des minutes)



: retard les minutes.



: avance les minutes.

### Remarque:

- Pour mettre l'horloge en marche, touchez/pressez **END**/[SRC].
- Exécutez manuellement la configuration de réglage de l'heure d'été.

par défaut : HOUR ADJUST: 0  
MINUTE ADJUST: 0

## ID-CODE

Réglage de code d'identification

Avant d'utiliser cet appareil, il est recommandé de lui assigner un code d'identification à 4 chiffres pour des raisons de sécurité. Une fois le code d'identification réglé, l'appareil ne peut pas fonctionner si l'alimentation principale est déconnectée puis rétablie. Il est électroniquement verrouillé, de telle sorte qu'un voleur ne puisse pas l'utiliser à moins de connaître le code que vous avez réglé. L'opération de réglage du code d'identification ne doit être effectuée que par le propriétaire de l'appareil.

**Il n'est généralement pas nécessaire de saisir le code d'identification à chaque fois que l'on utilise l'appareil, s'il n'a jamais été déconnecté de l'alimentation principale (la batterie du véhicule).**

0

à 9

Code numérique à 4 chiffres

par défaut : aucun

### Comment régler votre code d'identification (pour la première fois)

- ① Saisissez un code d'identification à 4 chiffres.
- ② Saisissez encore une fois le même code d'identification à 4 chiffres.

### Comment changer votre code d'identification

- ① Saisissez le code d'identification à 4 chiffres pré-réglé (l'ancien). Si le code d'identification n'est pas saisi correctement, le nouveau code d'identification ne peut pas être enregistré.
- ② Saisissez un nouveau code d'identification à 4 chiffres.
- ③ Saisissez encore une fois le nouveau code d'identification à 4 chiffres.

### Comment annuler le code actuel d'identification

- ① Saisissez le code d'identification à 4 chiffres pré-réglé (l'ancien). Si le code d'identification saisi est erroné, il n'est pas possible d'annuler la fonction de code d'identification.
- ② Appuyez et immobiliser **CLEAR** jusqu'à ce que "COMPLETED!" soit affiché. La procédure d'annulation du code d'identification est alors terminée. L'appareil fonctionne maintenant sans code d'identification.

### Remarque:

- Si l'appareil nécessite une réparation, annulez le code d'identification avant de l'expédier pour le faire réparer.
- Le paramétrage du code ID ne peut pas être éliminé même avec la fonction d'effacement de la mémoire.
- Le code entré n'est pas affiché pour votre sécurité.

### ⚠ Prémunition

- Notez le code d'identification que vous avez enregistré et conservez-le dans un endroit sûr. (Remplir la note de code d'identification (→ page 158).) Si vous l'oubliez, vous ne pourrez plus utiliser l'appareil. Si toutefois vous oubliez le code d'identification, veuillez contacter le centre de service après-vente Panasonic le plus proche.

## MEMORY CLEAR

Effacement de la mémoire

L'état de toutes les mémoires actuelles est ramené sur leurs réglages par défaut.

### Remarque:

- Le code d'identification n'est pas supprimé par l'effacement de la mémoire.

**NO** : aucun effacement de la mémoire.  
L'affichage revient sur la valeur précédente.

**YES** : efface la mémoire pour revenir aux réglages par défaut.



**REALLY?** apparaît lorsque **YES** est sélectionné.

**CANCEL** : aucun effacement de la mémoire.

**OK** : la mémoire sera effacée.

### ⚠ Prémunition

- Notez que ce paramétrage restaure l'unité sur ses réglages par défaut afin que toutes les mémoires et les paramétrages que vous avez effectués soient éliminés.

## OTHER

Autres réglages

**BEEP** (Réglage du bip)

**OFF** : son de fonctionnement (bip) Désactivé

**ON** : son de fonctionnement (bip) Activé  
par défaut : **ON**

**ACC SELECT** (Paramétrage de sélection ACC sur activation et désactivation)

**OFF** : régler sur OFF si votre voiture n'a pas de position ACC.

**ON** : régler sur ON si votre voiture a une position ACC.

par défaut: **OFF**

### Remarque :

- Cas d'une voiture équipée d'un contacteur d'allumage avec une position ACC. Les fonctions suivantes sont disponibles.
  - L'alimentation est automatiquement appliquée quand un disque ou un magasin de disques est introduit dans l'appareil.
- OFF** la sélection invalide la mise sous tension de l'unité principale à partir de la télécommande.

### ⚠ Prémunition

- Faire en sorte de sélectionner la position OFF si le contacteur d'allumage de votre voiture n'a pas de position ACC. En ne prenant pas cette précaution, la batterie de la voiture risque de tomber à plat.

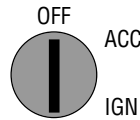

**REMOTE CONTROL** (Paramétrage de la télécommande)

**FRONT** : Télécommande spécifique d'unité principale

**REAR** : Télécommande spécifique de moniteur vidéo arrière (option)

par défaut : **FRONT**

**SECURITY LED** (Paramétrage de diode électroluminescente de sécurité)

**OFF** : L'indicateur à diode électroluminescente ne clignote pas lorsque la clé de contact n'est pas sur la position ACC

**ON** : L'indicateur à diode électroluminescente clignote lorsque la clé de contact n'est pas sur la position ACC

par défaut : **ON**

# Réglages (suite)

USER **SCREEN** AUDIO DVD INPUT/OUTPUT RADIO  
(Affichage):

## DIMMER

Réglage du niveau d'éclairage

**AUTO** : se règle automatiquement selon l'intensité de l'éclairage ambiant.

**1** **2** **3** **4**

← Plus sombre Plus clair →

par défaut : **AUTO**

## PICTURE

Réglage de l'affichage

**CONTRAST** (Règle le contraste de l'image)

**<** : diminue le contraste entre le noir et le blanc

**>** : augmente le contraste entre le noir et le blanc

**BRIGHT** (Règle la luminosité de l'image)

**<** : assombrit

**>** : éclaircit

**COLOR** (Règle la profondeur des couleurs de l'image)

**<** : diminue la profondeur des couleurs sur l'affichage

**>** : augmente la profondeur des couleurs sur l'affichage

**TINT** (Règle la nuance ou la tonalité de l'image)

**<** : amplifie le rouge dans les couleurs de l'image

**>** : amplifie le vert dans les couleurs de l'image

USER SCREEN **AUDIO** DVD INPUT/OUTPUT RADIO

## SOUND SETUP

Configuration du son

**SOUND EFFECT** (Paramétrage des effets acoustiques)

**THROUGH** : Aucun paramétrage GEQ ou CS Auto

**GEQ** : Renvoie au paramétrage GEQ

**CS Auto** : Renvoie au paramétrage CS Auto

par défaut : **THROUGH**

## GRAPHIC-EQ (Graphic-equalizer)

Egaliseur graphique

Six types d'égaliseurs sont déjà prévus dans ce produit à l'expédition. Pour rappeler une mémoire de préréglage, sélectionnez la touche de présintonisation correspondante **[1]** à **[6]**.

**1** : (Flat) réponse de fréquence uniforme

**2** : (Rock) son rapide et lourd

**3** : (Pop) son à gamme étendue et profond

**4** : (Vocal) son clair

**5** : (Jazz) son profond propre au jazz

**6** : (Club) son propre aux bars et discothèques

Vous pouvez définir votre propre EQ ou modifier les préréglages en usine dans chaque touche de mémoire selon les instructions suivantes :

### Réglage du niveau de chaque préréglage

Le niveau de chacune des 7 bandes de fréquence est réglable.

① Sélectionnez le numéro de préréglage à régler.

② Touchez/pressez **▼** **▲** / **[V]** / **[A]** pour régler chaque fréquence.

③ Touchez/pressez le même numéro de préréglage plus de 2 secondes.

Bande de fréquence

**60** **160** **400** **1k** **3k** **6k** **16k** (Hz)

Gamme de définition : -12 dB à +12 dB (par pas de 2 dB)  
par défaut : ± 0 dB pour chaque bande

### Remarque:

• Le nouveau réglage de niveau remplacera celui précédent.

• Pour reprendre les réglages en usine, touchez

**INIT** (INIT (initialisation)) plus de 2 secondes.

- Pour régler le niveau de manipulation courant en niveau linéaire, toucher et maintenir enfoncé **FLAT** (linéaire) pendant au moins 2 secondes.
- Les effets prévus varient en fonction du format audio utilisé, des définitions dans le menu et d'autres facteurs.



## CS Auto

Réglage CS Auto

**SELECT** (Personnalisation de CS AUTO)

**FOCUS** (Accentue l'image sonore)

**FRONT FOCUS** (Accentue l'image sonore avant)

> : plus

< : moins

**REAR FOCUS** (Accentue l'image sonore arrière)

> : plus

< : moins

**CENTER FOCUS** (Accentue l'image sonore centrale)

> : plus

< : moins

Gamme de définition : désactivé, + 1 à + 10  
par défaut : désactivé

### Remarque:

- **FOCUS®**  
Focus est une technologie audio qui déplace verticalement l'image acoustique du son reproduit afin de reproduire clairement les sonorités des instruments et des voix.

**TruBass** (Réglage de graves TruBass)

**FRONT TruBass** (Agit sur les haut-parleurs avant)

> : plus

< : moins

**REAR TruBass** (Agit sur les haut-parleurs arrière)

> : plus

< : moins

**SUB-W TruBass** (Agit sur le haut-parleur d'extrêmes graves)

> : plus

< : moins

Gamme de définition : désactivé, + 1 à + 10  
par défaut : désactivé

### Remarque:

- **TruBass®**  
TruBass est une technologie audio à laquelle la technique de reproduction de la sonorité des graves des orgues à tuyaux est appliquée par procédé électrique et avec laquelle aucun égalisateur n'est utilisé et la sonorité de graves délivrée par les haut-parleurs à utiliser est particulièrement riche.

**Mixing** (Règle l'effet SRS)

**FRONT TO REAR Mixing** (Règle l'effet SRS (avant) sur les haut-parleurs arrière)

> : plus

< : moins

**CENTER TO REAR Mixing** (Règle l'effet SRS (central) sur le haut-parleur arrière)

> : plus

< : moins

Gamme de définition : désactivé, + 1 à + 10  
par défaut : + 5

# Réglages (suite)

(AUDIO suite)

## SP SETUP (Speaker set up)

Spécifiez l'absence/présence et réglez la dimension de chaque haut-parleur

### FRONT (Réglage de haut-parleurs avant)

**SMALL** : pour les petits haut-parleurs, ou lorsque la lecture des graves n'est pas possible

**LARGE** : pour les grands haut-parleurs, lorsque la lecture des graves est possible (au moins 100 Hz ou plus bas)

par défaut : **LARGE**

### CENTER (Réglage de haut-parleur central)

**NONE** : lorsqu'un haut-parleur central n'est pas utilisé

**SMALL** : pour les petits haut-parleurs, ou lorsque la lecture des graves n'est pas possible

**LARGE** : pour les grands haut-parleurs, lorsque la lecture des graves est possible (au moins 100 Hz ou plus bas)

par défaut : **NONE**

\*Un haut-parleur central (en option, EAB-CF2 recommandé) est nécessaire.

### SUR (Réglage de haut-parleurs ambiophoniques)

**NONE** : lorsque des haut-parleurs ambiophoniques ne sont pas utilisés

**SMALL** : pour les petits haut-parleurs, ou lorsque la lecture des graves n'est pas possible

**LARGE** : pour les grands haut-parleurs, lorsque la lecture des graves est possible (au moins 100 Hz ou plus bas)

par défaut : **LARGE**

### SUB - W (Réglage de haut-parleur d'extrêmes-graves)

**NO** : lorsqu'un haut-parleur d'extrêmes-graves n'est pas utilisé

**YES** : lorsqu'un haut-parleur d'extrêmes-graves est utilisé

par défaut : **NO**

\*Un haut-parleur d'extrêmes-graves (en option, CJ-SW3003 recommandé) est nécessaire. Un amplificateur d'alimentation (en option) est également nécessaire pour raccorder un haut-parleur d'extrêmes-graves.

#### Remarque:

- Pendant que le mode personnel est activé, seul **FRONT** est réglable.

### PHASE (Paramétrage de phase)

**0°** : Phase de woofer secondaire de grave sur 0 degré

**180°** : Phase de woofer secondaire de grave inversé sur 180 degrés

#### Remarque:

- Ce paramétrage ne peut être fait que lorsque **SUB-W** est paramétré sur **YES**.

par défaut : **0°**

## SP LEVEL (Speaker level)

Réglage de la balance de sortie pour chacun des haut-parleurs

### FRONT L (Balance de sortie du haut-parleur avant gauche)

**<** : bas, **>** : haut

### CENTER (Balance de sortie du haut-parleur central)

**<** : bas, **>** : haut

### FRONT R (Balance de sortie du haut-parleur avant droit)

**<** : bas, **>** : haut

### R • SUR (Balance de sortie du haut-parleur ambiophonique droit)

**<** : bas, **>** : haut

### L • SUR (Balance de sortie du haut-parleur ambiophonique gauche)

**<** : bas, **>** : haut

### SUB - W (Balance de sortie du haut-parleur d'extrêmes graves)

**<** : bas, **>** : haut

Gamme de définition : - 10 dB à + 10 dB (par pas de 1 dB)  
par défaut : ±0 dB pour tous les haut-parleurs

- Si le réglage de haut-parleur est **NONE** ou **NO** pour un haut-parleur, le signal de test n'est pas émis et ce haut-parleur ne peut pas être sélectionné.
- Tournez la commande de volume rotative ou appuyez sur **[+]** ou **[-] (VOL)** pour régler le volume du signal de test.



**Remarque:**

- Pendant que le mode personnel est activé, seuls **FRONT L** et **FRONT R** sont réglables.

**TEST TONE**

(Sortie de tonalité d'essai)

**OFF**

: désactive la tonalité d'essai

**ON**

: active la tonalité d'essai

par défaut : **OFF**

- Lorsque la tonalité d'essai est paramétrée pour être activée, un signal de test (une tonalité continue) est émis pour chaque haut-parleur pendant environ 2 secondes. Réglez la balance de sortie de telle sorte que la tonalité semble au même volume pour chaque haut-parleur.

**Réglage de la balance de sortie:**

Réglez le volume de tous les autres haut-parleurs au niveau de volume du haut-parleur pour lequel le volume du signal de test semble le plus bas.

**TIME ALIGNMENT**

(Paramétrage de temporisation de chaque haut-parleur)  
Synchronisation de l'arrivée du son de chaque haut-parleur à la position d'écoute

**CENTER**

(Réglage du décalage temporel de haut-parleur central)

**<** : bas, **>** : haut

Gamme de définition : 0 ms à 5 ms (par pas de 1 ms)  
1 ms = 0,001 seconde  
par défaut : 0 ms

**SUR**

(Réglage du décalage temporel de haut-parleurs ambiophoniques)

**<** : bas, **>** : haut

Gamme de définition : 0 ms à 15 ms (par pas de 1 ms)  
1 ms = 0,001 seconde  
par défaut : 0 ms

- Faites ce réglage tout en écoutant le son.
- Si le réglage de haut-parleur est **NONE** pour un haut-parleur, il ne peut pas être sélectionné.
- Lorsque "PRO LOGIC" est affiché, 15 ms sont automatiquement ajoutées au réglage de décalage temporel des haut-parleurs d'ambiphonie.

**SOURCE LEVEL**

Paramétrage de niveau d'entrée AV1/AV2

Effectuez ce réglage s'il n'est pas possible de régler le volume via l'appareil raccordé (du côté de la sortie).

**AV1 LEVEL**

(Paramétrage de AV1)

**LOW**

: spécifie le bas niveau/augmentation du volume sonore

**HIGH**

: spécifie le haut niveau/diminution du volume sonore

par défaut : **HIGH**

**AV2 LEVEL**

(Paramétrage de AV2)

**LOW**

: spécifie le bas niveau/augmentation du volume sonore

**HIGH**

: spécifie le haut niveau/diminution du volume sonore

**Remarque:**

- Si le niveau d'entrée provenant de AV1/AV2 est trop élevé, le son ne sera pas délivré normalement.
- **Après le réglage du niveau d'entrée**  
Le volume peut être réglé en appuyant sur **[+]** ou **[-]** (**VOL**) sur la télécommande ou en tournant la commande de volume rotative.

par défaut : **HIGH**

**CROSS OVER**

Fréquence de coupure

**LPF CUT OFF**

(Filtre passe-bas du haut-parleur d'extrêmes graves)

**<** : bas, **>** : haut

Gamme de définition : 63 Hz à 200 Hz  
par défaut : 100 Hz

**HPF CUT OFF**

(Filtre passe-haut)

**<** : bas, **>** : haut

Gamme de définition : désactivé, 63 Hz à 200 Hz  
par défaut : désactivé

**Remarque:**

- Ce réglage n'est pas disponible si **CS Auto** est mis sur **ON**.
- **HPF CUT OFF** n'est valide que sur les haut-parleurs avant (droit/gauche) et ceux arrière (gauche/droit).

# Réglages (suite)

USER SCREEN AUDIO **DVD** INPUT/OUTPUT RADIO

## LANGUAGE

Paramétrage de la langue

**MENU** (Langue de menu DVD)

- EN** : Anglais
- FR** : Français
- SP** : Espagnol
- GE** : Allemand
- IT** : Italien
- OTHER** : autre langue. Entrez le code de la langue.  
(→ page 161)

par défaut : **EN**

**SUBTITLE** (Langue de sous-titres)

### Remarque:

- Lorsque le disque comporte également des sous-titres codés et des sous-titres, il se peut qu'ils se chevauchent sur l'écran. Dans ce cas, désactivez les sous-titres.

- EN** : Anglais
- FR** : Français
- SP** : Espagnol
- GE** : Allemand
- IT** : Italien
- OTHER** : autre langue. Entrez le code de la langue.  
(→ page 161)

par défaut : **EN**

**AUDIO** (Langue de audio)

### Remarque:

- Ces réglages une fois exécutés, la lecture commence depuis le début du disque.

- EN** : Anglais
- FR** : Français
- SP** : Espagnol
- GE** : Allemand
- IT** : Italien
- OTHER** : autre langue. Entrez le code de la langue.  
(→ page 161)

par défaut : **EN**

## DISPLAY

Format d'affichage et mode de support DVD

**DVD ASPECT** (Réglage du format d'image)

- NARROW** : fait la lecture vidéo en format d'écran 4:3.
- WIDE** : fait la lecture vidéo en format boîte aux lettres (16:9).

par défaut : **WIDE**

**LETTER BOX** (Mode de support DVD)

- PAN & SCAN** : fait la lecture vidéo du format boîte aux lettres en mode panoramique et balayage (les côtés droit et gauche de l'écran sont tronqués).
- LETTER BOX** : fait la lecture vidéo du format boîte aux lettres en mode boîte aux lettres (des bandes noires apparaissent au haut et au bas de l'écran).

par défaut : **PAN & SCAN**

### Remarque:

- Effectuez le réglage du support selon le symbole qui figure sur le boîtier du DVD. (→ page 124)
- Le réglage de mode de support DVD est ignoré si le support est préréglé sur **PAN & SCAN** ou **LETTER BOX**.
- L'aspect de format de l'écran d'affichage varie selon sa valeur de réglage (→ page 151) et l'aspect du contenu DVD.

**TV TYPE** (Réglage des bornes AV-OUT)

- PAL** : spécifie PAL en accord avec l'équipement connecté à la borne AV-OUT.
- NTSC** : spécifie NTSC en accord avec l'équipement connecté à la borne AV-OUT.

par défaut : **PAL**

**ANGLE MARK** (Paramétrage de repérage angulaire)

Le repère en angle est affiché pour indiquer les parties où des données multi-angle sont enregistrées.

- OFF** : désactive le repérage angulaire
- ON** : active le repérage angulaire

par défaut : **ON**



## PRO LOGIC

Écoute par 5.1 canaux avec le son ambiophonie de Dolby

- OFF : désactive Pro Logic
- ON : active Pro Logic

par défaut :  OFF

### Remarque:

- Ce réglage n'est valide qu'en mode lecteur DVD/VCD/CD.
- La sélection de  ON (activé) dans certains réglages audio peut invalider la sortie audio du haut-parleur d'extrêmes graves.

## DOWN MIX

Pour utiliser la fonction de mixage en régression, spécifier le type.

- Lo/Ro : mixage en régression stéréo simple (Lo = gauche seulement , Ro = droit seulement)
- Lt/Rt : mixage en régression décodable d'élément d'ambiophonie (Lt = complètement à gauche , Ro = complètement à droite)

### Remarque:

- Cette fonction est uniquement disponible lorsque la source "Dolby Digital" ou "dts" est lue et que le son est délivré uniquement par les haut-parleurs avant réglés avec  SP SETUP.

par défaut :  Lt/Rt

## DR COMP (Dynamic Range Compression)

Maintien de l'atmosphère même lors de l'écoute à niveau de volume bas

Compression de la gamme dynamique

- OFF : DR COMP OFF
- STD : DR COMP ON
- MIN : mode pour lequel la compression est la plus élevée, équivalent à peu près à une émission de télévision.

par défaut :  OFF

## MULTI-CH (Multiple channel)

Sortie du son Dolby Digital 2 canaux de tous les haut-parleurs

- OFF : maintient le son 2 canaux de la sortie source.
- ON : change le son de 2 canaux à 5.1 canaux.

par défaut :  OFF

USER    SCREEN    AUDIO    DVD    **INPUT/OUTPUT**    RADIO

## NAVI SETUP (Navigation set up)

(→ Guide pratique de mise à niveau de système)

## CAMERA SETUP

(→ Guide pratique de mise à niveau de système)

## SOURCE SKIP

Dépassement de source

- AV1 SKIP (Dépassement de AV1)

Si aucun AV1 n'est utilisé, le mode AV1 est dépassé lors du changement de mode.

- OFF : non dépassement
- ON : dépassement de AV1

par défaut :  OFF

- AV2 SKIP (Dépassement de AV2)

Si aucun AV2 n'est utilisé, le mode AV2 est dépassé lors du changement de mode.

- OFF : non dépassement
- ON : dépassement de AV2

par défaut :  OFF

### Remarque:

- Lorsque des périphériques externes sont connectés à cet appareil sans impliquer le module d'expansion (CY-EM100N, en option), le dépassement de AV2 n'est pas validé étant donné que les périphériques externes connectés sont identifiés comme étant AV2.

## INPUT SELECT

(→ Guide pratique de mise à niveau de système)

## OUTPUT SELECT

(→ Guide pratique de mise à niveau de système)

## H-F SETUP

(→ Guide pratique de mise à niveau de système)

# Réglages (suite)

USER SCREEN AUDIO DVD INPUT/OUTPUT **RADIO**

## FM SETUP

Réglage pour les stations FM

**NOISE SUPPRESSION** (Commutation de filtre FM IF)

**AUTO** : réglé automatiquement

**NARROW** : diminue la largeur de bande de fréquence de réception pour donner une importance à la réduction du bruit.

**WIDE** : élargit la largeur de bande de fréquence de réception pour donner une importance à la qualité du son.

par défaut : **AUTO**

**AUTO PRESET** (Réglage de la présintonisation automatique)

**EACH** : conserve en mémoire les stations présintonisées dans chaque bande.

**ALL** : conserve en mémoire les stations présintonisées dans toutes les liste FM indépendamment de la bande.

par défaut : **ALL**

**MONO** (Paramétrage monaural)

**OFF** : recevoir en stéréo

**ON** : Réception en mono et réduction du niveau de bruit

par défaut: **OFF**

## AM SETUP

Réglage des stations AM

**NOISE SUPPRESSION** (Suppression du bruit)

**NARROW** : diminue la largeur de bande de fréquence de réception pour donner une importance à la réduction du bruit.

**MID** : se situe entre **NARROW** et **WIDE**.

**WIDE** : élargit la largeur de bande de fréquence de réception pour donner une importance à la qualité du son.

par défaut : **MID**

## LOCAL

Paramétrage de recherche de station

**OFF** : recherche même d'une station dont les ondes radio ont un niveau d'intensité relativement faible

**ON** : recherche uniquement d'une station dont les ondes radio ont un niveau d'intensité élevé

par défaut: **OFF**

## RDS SETUP (→ page 137)





[ASP]

## ☐ Rapport de format

Par défaut : NORMAL

Mode : 4 types

Appuyez et maintenez **[ASP]** enfoncé sur l'afficheur pour modifier le rapport hauteur-largeur d'image comme suit.

### NORMAL

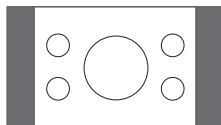

- L'image de l'affichage classique a un rapport de format horizontal/vertical de 4 par 3.
- Dans ce cas, une zone vide demeure des côtés droit et gauche de l'affichage.

### FULL

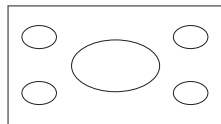

- L'ensemble de l'écran est agrandi horizontalement selon un rapport de format de 16 par 9.
- Le rapport d'agrandissement est le même pour tous les points de l'écran.

### ZOOM

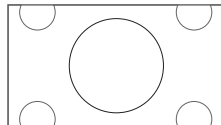

- L'écran est complètement agrandi selon un rapport de format de 4 par 3.
- Le haut et le bas de l'écran sont légèrement tronqués.

### JUST

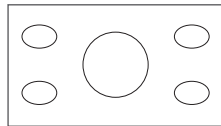

- L'écran est agrandi horizontalement selon un rapport de format de 16 par 9.
- Le rapport d'agrandissement augmente aux extrémités droite et gauche de l'écran.

### Remarque:

- Ce réglage est commun aux mode Vidéo.
- Il est impossible de modifier le rapport de format de l'écran menu ni des écrans en mode CD, MP3/WMA, radio et changeur CD. Ceux-ci, ainsi que l'image de navigation, sont fixés au format plein écran "FULL".
- Lorsque la caméra de vision arrière fonctionne avec la transmission mise en position de marche arrière, l'image n'est présentée que dans le mode écran "FULL".
- Dans certains cas, l'image qui apparaît est différente de l'image originale à cause de la sélection de l'aspect.

### ⚠ Précaution

- Veuillez noter que la compression ou l'agrandissement de l'écran à l'aide de la fonction de modification du rapport de format (mode d'écran) de cet appareil, soit à des fins commerciales lucratives, soit pour le visionnement ou l'écoute par un public, peut constituer une infraction aux droits d'auteur protégés par la loi sur les droits d'auteur.
- Si vous agrandissez une image normale (4 par 3) en utilisant le mode "JUST", "ZOOM" ou "FULL" de telle sorte qu'elle occupe tout l'écran, il se peut que vous ne puissiez pas voir la périphérie de l'image ou que l'image soit déformée. Dans ce cas, utilisez le mode "NORMAL" pour voir l'image originale telle que conçue par son créateur.



[ASP]

## Mode privé

Vous pouvez couper les sons délivrés par les haut-parleurs arrière si nécessaire. L'activation du mode privé vous permet de bénéficier indépendamment et simultanément des fonctions du moniteur avant et du moniteur arrière avec des sources sonores différentes.

Par défaut : Mode privé désactivé



L'indicateur "P • MODE" s'allume lorsque le mode privé est activé.

Mode privé désactivé

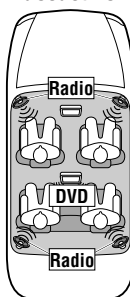

Mode privé activé

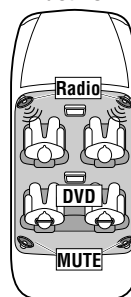

Appuyez et immobiliser [ASP] de l'afficheur en position basse pendant au moins deux secondes pour activer tout à tour la fonction de mode privé ou la désactiver.

### Remarques:

- Assurez-vous d'avoir réglé le mode privé sur OFF (désactivé) si vous ne l'utilisez pas.
- Il n'est pas possible de choisir et de régler le  CS Auto (⇒ page 145) et  TIME ALIGNMENT (⇒ page 147) sur le menu de réglage sonore pendant que le mode privé est activé.

# En cas de difficulté

## □ Lorsqu'on soupçonne que quelque chose est défectueux

Vérifiez les indications mentionnées dans les tableaux ci-dessous et prenez les dispositions indiquées.

Si les suggestions décrites ne résolvent pas le problème, il est recommandé de confier l'appareil au centre de service après-vente Panasonic. L'appareil ne doit être réparé que par un personnel qualifié. Confiez les vérifications et les réparations aux professionnels. Panasonic ne sera pas tenu responsable des accidents survenant à la suite d'une négligence de vérification de l'appareil ou de votre propre réparation après votre vérification.

**Ne jamais prendre de mesure notamment celles qui sont mentionnées en *italique* dans "Solution" décrites ci-dessous car elles représentent un trop grand risque aux utilisateurs quant la manière dont ils doivent s'en servir sans autre assistance.**

### ⚠ Avertissement

- Le fait d'utiliser l'appareil dans des conditions anormales, par exemple lorsqu'aucun son n'est délivré, s'il dégage de la fumée ou une odeur anormale, peut favoriser un amorçage électrique ou une électrocution. Arrêtez immédiatement d'utiliser l'appareil et consultez votre concessionnaire.
- Ne pas essayer de réparer l'appareil soi-même, ceci étant dangereux.

## ■ Problèmes communs

Problème	Cause possible → Solution
Appareil non alimenté	<p>Le cordon d'alimentation (la batterie, l'alimentation et la masse) est raccordé à l'envers. → <b>Vérifiez les connexions.</b></p> <p>Le fusible est sauté. → <b>En éliminez la cause et remplacez le fusible par un neuf. Consultez le concessionnaire.</b></p>
Son non produit	<p>Le mode MUTE est activé. → <b>Désactivez le mode MUTE.</b></p> <p>Les connexions des lignes de haut-parleur ne sont pas correctes, ou une rupture de fil ou un mauvais contact est produit. → <b>Vérifiez les connexions en se référant au schéma de connexions électriques. (Instructions d'installation)</b></p>
Bruit	<p>Il y a un dispositif émetteur d'ondes électromagnétiques tel que le téléphone cellulaire près de l'appareil ou de ses circuits électriques. → <b>Maintenir un dispositif émetteur d'ondes électromagnétiques éloigné de l'appareil et de son câblage. Dans le cas où le bruit ne peut pas être éliminé à cause du faisceau de fils du véhicule, consultez votre concessionnaire.</b></p> <p>Le contact du fil de mise à la masse est insuffisant. → <b>Assurez-vous que le fil de mise à la masse est connecté sûrement à une partie non peinte du châssis.</b></p>
Production du bruit et rotation du moteur en synchronisme	<p>Le bruit de l'alternateur provient du véhicule. → <b>Changer la position de connexion du fil de mise à la masse.</b> → <b>Montez un filtre antiparasite dans le circuit d'alimentation.</b></p>
Certaines opérations impossibles	<p>Quelques opérations ne peuvent pas s'effectuer en modes particuliers tels que le mode de menu. → <b>Lisez attentivement le manuel d'instructions et désactivez le mode. Dans le cas où l'appareil reste en dérangement, consultez votre concessionnaire.</b></p>
Absence de son provenant de(s) haut-parleur(s)	<p>Il y a une rupture de fil, un court-circuit, un mauvais contact ou une connexion incorrecte dans le câblage de haut-parleurs. → <b>Vérifiez le câblage de haut-parleurs.</b></p>

# En cas de difficulté (suite)

## ■ Problèmes communs (suite)

Inversion des connexions des canaux de haut-parleurs droit et gauche	Les connexions des haut-parleurs droit et gauche sont inverses. → <b>Corrigez les connexions de haut-parleurs en se référant au schéma de connexions électriques.</b>
L'alimentation est coupée intempestivement.	Le dispositif de sécurité est actif. → <b>Consultez votre concessionnaire ou le centre de service Panasonic le plus proche.</b>

## ■ Radio

Mauvaise réception ou bruit	L'installation de l'antenne ou la connexion du câble d'antenne est défectueuse. → <b>Vérifiez si la position de montage de l'antenne et ses connexions sont correctes. De plus, vérifiez si le fil de mise à la masse de l'antenne est sûrement connecté au châssis.</b> L'amplificateur d'antenne n'est pas alimenté (lors de l'utilisation d'une antenne film, etc.). → <b>Vérifiez la connexion du fil de batterie d'antenne.</b>
L'émission stéréo FM est seulement reçue dans mono. Caractéristiques	Le mode MONO est activé. → <b>Désactivez le mode MONO.</b>
Seules les stations à signaux puissants peuvent être reçues.	Le mode LOCAL est activé. → <b>Désactivez le mode LOCAL.</b>
Moins de 6 stations présintonisées	Le nombre de stations dont l'émission peut être reçue est inférieur à 6. → <b>Déplacez sur une zone où le nombre de stations permettant la réception d'émission est maximum, et essayez de nouveau une présintonisation.</b>
Impossible d'enregistrer les stations présintonisées	Le contact du fil de batterie est insuffisant, ou le fil de batterie n'est pas toujours actif. → <b>Assurez-vous que le fil de batterie est sûrement connecté, et présintoniser les stations de nouveau.</b>

## ■ RDS

Non-apparition de PS malgré la syntonisation d'une station RDS (apparition de "NO PS")	Un code PS ne peut pas être reçu à cause de mauvaises conditions de réception, etc. → <b>Un code PS apparaît dès la réception. Attendez un certain temps jusqu'au changement de conditions.</b>
Différence des programmes reçus par rapport au PTY préalablement sélectionné	Pendant le passage d'un programme à l'autre de la station, l'appareil ne peut pas recevoir le code PTY. → <b>Un programme approprié est recherché et syntonisé après la réception d'un code PTY correspondant. Attendez donc un moment.</b>
Apparition de "NONE" lors de la sélection de PTY	Aucun programme PTY spécifié ne peut être reçu. Il n'y a pas de programme désiré en cours d'émission dans la zone. → <b>Sélectionnez un autre PTY ou attendez le début d'un programme désiré.</b>

## ■ RDS (suite)

L'heure affichée par l'horloge (CT) n'indique pas avec précision.

L'appareil a reçu l'émission d'une station indiquant l'heure inadéquate pour la zone, ou l'appareil reçoit l'émission d'une station n'indiquant pas l'heure.  
 ➔ **Recevoir l'émission d'une station indiquant l'heure qui est adéquate pour la zone ou ajuster l'horloge CT manuellement.**

Une station AF ne peut pas être reçue même si les voyants de signalisation AF sont allumés.

Il y a une légère différence des conditions de réception entre la station en cours de réception et les stations AF. La mise à jour de la liste AF est terminée incorrectement.  
 ➔ **Attendre la fin de la mise à jour correcte de la liste AF. Pour une réception instable, syntoniser à la main une station dont la réception est stable.**

## ■ Disque CD

Lecture impossible ou éjection du disque

Le disque est introduit sens dessus-dessous.  
 ➔ **Introduire le disque correctement.**

Il y a un défaut ou une substance étrangère sur le disque.  
 ➔ **Enlevez la substance étrangère ou utilisez un disque exempt de défaut.**

Saut du son ou bruit

Il y a un défaut ou une substance étrangère sur le disque.  
 ➔ **Enlevez la substance étrangère ou utilisez un disque exempt de défaut.**

Saut du son dû aux vibrations

L'appareil n'est pas fixé fermement.  
 ➔ **Fixez l'appareil à la console.**

L'appareil est incliné de plus de 30° de l'avant vers l'arrière.  
 ➔ **Ajustez l'angle d'inclinaison à 30° ou moins.**

Éjection du disque impossible

Une substance quelconque telle qu'une étiquette décollée empêche le disque de sortir.  
 ➔ **Appuyez sur [▲] plus de 10 secondes (éjection forcée du disque). Dans le cas où l'éjection forcée du disque ne marche pas, consultez votre revendeur.**

Le fonctionnement du microcontrôleur dans l'appareil est anormal à cause d'un bruit ou d'autres facteurs.  
 ➔ **Débranchez le cordon d'alimentation et branchez-le de nouveau. Dans le cas où l'appareil reste encore en dérangement, consultez le concessionnaire.**

## ■ MP3/WMA

Lecture impossible ou éjection du disque

Le disque comporte des données enregistrées à un format incompatible.  
 ➔ **Référez-vous à la description sur MP3/WMA pour les données acoustiques compatibles sauf CD-DA (c.-à-d. CD musical).**

Les CD-R/RW lisibles sur d'autres dispositifs ne sont pas lisibles sur cet appareil.

La possibilité de lecture de certains CD-R/RW peut dépendre de la combinaison du support, du logiciel d'enregistrement et de l'enregistreur à utiliser même si ces CD-R/RW sont lisibles sur d'autres dispositifs tels que l'ordinateur personnel.  
 ➔ **Essayer une combinaison différente de support, de logiciel d'enregistrement et d'enregistreur après avoir consulté la description sur MP3/WMA.**

Saut du son ou bruit

Il y a un défaut ou une substance étrangère sur le disque.  
 ➔ **Enlevez la substance étrangère ou utilisez un disque exempt de défaut. Pour MP3/WMA, référez-vous à la description sur MP3/WMA.**

La lecture de fichiers VBR (à débit binaire variable) peut faire sauter certains passages du son.  
 ➔ **Lisez des fichiers sans VBR.**

### Remarque:

- Référez-vous aux "Remarques sur les fichiers MP3/WMA". (➔ page 130)

# En cas de difficulté (suite)

## ■ DVD

La commutation de la langue audio, de la langue de sous-titres ou de l'angle n'est pas possible.

- La commutation n'est pas possible si le disque ne comporte pas plusieurs langues audio, langues de sous-titres ou angles. (Référez-vous au guide qui accompagne le disque.)
- Certains disques permettent la commutation via un écran de menu.
- La commutation des angles n'est parfois possible que pour certaines scènes.

La langue audio ou la langue de sous-titres sélectionnée dans les réglages DVD est ignorée.

Si le disque ne comporte pas l'audio ou les sous-titres de la langue en question, la commutation sur cette langue n'est pas possible. (Certains disques permettent la commutation via un écran de menu. Référez-vous au guide qui accompagne le disque.)

Un DVD-R ou un DVD-RW n'est pas lisible.

Le disque n'est encore pas finalisé.

→ **Finaliser le disque.**

**Référez-vous à la section "Avant la lecture d'un disque" (⇒ page 124) ou aux "Remarques sur les disques" (⇒ page 160) pour d'autres cas.**

Le disque est dans le format VR (enregistrement vidéo).

→ **Jouez un disque dans le format vidéo.**

**Référez-vous à la section "Avant la lecture d'un disque" (⇒ page 124) ou aux "Remarques sur les disques" (⇒ page 160) pour d'autres cas.**

## ■ Réglages d'affichage

La luminosité de l'écran n'est pas stable.

Le gradateur  est sélectionné.

→ **Sélectionnez un des niveaux de gradateur de "1" à "4", afin que le réglage du gradateur ne soit plus sensible à l'intensité de l'éclairage.**

L'image est sombre. L'image est pâle. Quelque chose ne va pas avec l'image. La couleur de l'image est trop claire.

L'écran n'est pas bien réglé.

→ **Effectuez tous les réglages de l'écran.**



## ■ Télécommande

Aucune réponse lors de la pression des touches

La pile est insérée à l'envers. Mauvais modèle de pile inséré.

➔ **Insérez la pile correcte dans la bonne direction.**

La pile est épuisée.

➔ **Remplacez-la par une neuve.**

La télécommande est dirigée dans la mauvaise direction.

➔ **Orientez la télécommande vers le détecteur de télécommande et appuyez sur les touches.**

Le détecteur est exposé au soleil (la télécommande peut ne pas fonctionner quand le détecteur est exposé au soleil. Dans ce cas, la chaîne n'est pas défectueuse).

➔ **Mettez le détecteur à l'abri du soleil.**

[REAR] est sélectionné pour le paramétrage de télécommande.

➔ **Sélectionnez [FRONT] pour le paramétrage de télécommande.**

Impossibilité de mettre sous tension l'unité principale à partir de la télécommande

[OFF] est sélectionné pour la sélection ACC.

➔ **Sélectionner [ON] pour la sélection ACC.**

➔ **Appuyer sur [SRC] (PWR) de l'unité principale pour mettre sous tension.**

## ■ Réglage du son

Il n'y a pas de son sur le haut-parleur gauche, droit, avant ou arrière.

Les câbles ne sont pas raccordés correctement.

➔ **Raccorder les câbles correctement.**

Les sons de droite et de gauche sont inversés.

Les fils des haut-parleurs droit et gauche sont intervertis.

➔ **Brancher les fils de haut-parleur aux haut-parleurs correspondants.**

Pas de son sur le haut-parleur.

Le réglage du haut-parleur est sur [NO] ou [NONE].

➔ **Réglez-le correctement.**

Aucun son n'est délivré par le haut-parleur d'extrêmes-graves

Lecture d'un disque possédant un canal d'extrêmes-graves.

● Le haut-parleur d'extrêmes-graves est paramétré sur [NO] dans le paramétrage de haut-parleur.

➔ **Paramétrezle haut-parleur d'extrêmes-graves sur [YES].**

● Le mode privé est paramétré sur [ON].

➔ **Paramétrez le mode privé sur [OFF].**

● Pro Logic est paramétré sur [ON].

➔ **Paramétrez Pro Logic sur [OFF].**

# En cas de difficulté (suite)

## ☐ Messages d'erreur affichés

### ■ CD/MP3/WMA/DVD/VCD (CD-Vidéo)

Affichage

Cause possible → Solution

NON PLAYABLE DISC

Le disque est sale ou à l'envers.

→ **Vérifiez le disque.**

Le disque est rayé.

→ **Vérifiez le disque.**

MECHANISM ERROR

L'appareil ne fonctionne pas pour une raison quelconque.

→ **Appuyez sur [▲]. Si le problème persiste, appuyez sur le bouton de réinitialisation. Si le fonctionnement normal n'est pas encore rétabli, téléphonez chez le détaillant où vous avez acheté l'appareil ou au centre de service après-vente Panasonic le plus près.**

FILE ERROR

Le type de fichier qui est sélectionné n'est pas pris en charge.

→ **Vérifiez le disque.**

PROTECTED

Un fichier WMA peut être déposé.

→ **Le fichier protégé par le droit d'auteur n'est pas reproductible.**

NO DISC

Il n'y a pas de disque dans le lecteur.

→ **Insérez le disque dans le logement du disque.**

REGION ERROR

Il y a eu une tentative de lecture d'un disque dont le code régional n'est pas "2" ou "ALL".

→ **Appuyez sur [▲] et vérifiez le disque.**

#### Remarque:

- Dans certains cas il se peut que les numéros des disques affectés par le problème s'affichent avant "NON PLAYABLE DISC".

## ☐ Si toutefois vous oubliez le code d'identification...

Si toutefois vous oubliez le code d'identification, veuillez contacter le centre de service après-vente Panasonic le plus proche.

#### Note de code d'identification

Copier la note ci-dessous, remplir le code d'identification et conserver dans un endroit sûr.

Model No. CQ-VD6503N

**ID CODE**

--	--	--	--

## ☐ Réparation de l'appareil

Si les suggestions des tableaux ne permettent pas de régler le problème, il est recommandé d'apporter l'appareil chez votre centre de service après-vente Panasonic agréé le plus près. Cet appareil ne doit être réparé que par un technicien qualifié.

## ☐ Remplacement du fusible

Utiliser des fusibles dont la capacité est la même que celle spécifiée (**15 A**). L'utilisation de substituts ou de fusibles à capacité plus élevée, ou encore le raccordement direct sans fusible peuvent causer un incendie ou endommager l'appareil.

**Si le remplacement du fusible ne règle pas le problème, contactez le centre de service après-vente Panasonic le plus près pour la réparation.**

## ☐ Si l'appareil commence à fonctionner anormalement...

### Bouton de réinitialisation

Insérez une tige mince et rigide dans l'orifice et appuyez sur le bouton.

### Important

N'appuyez sur ce bouton que lorsque aucune des touches de l'appareil ne fonctionne. (Les paramètres et les réglages stockés ne sont pas effacés.)

Si l'appareil ne retourne pas à son état normal, téléphonez au centre de service après-vente Panasonic le plus près pour faire une demande de réparation.



Bouton de réinitialisation

### Remarque:

- Si un code d'identification a déjà été paramétré, il vous sera demandé de saisir le code d'identification juste après que l'unité ait redémarré.

# Entretien

## ☐ Précautions de nettoyage

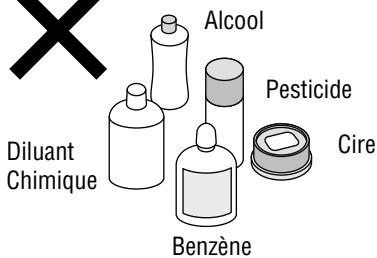

Cet appareil qui est désormais le vôtre est conçu et fabriqué pour assurer le minimum de maintenance. Utilisez une toile tendre sec pour un nettoyage extérieur courant. N'utilisez jamais de benzène, de diluant ou d'autres solvants.

## ☐ Nettoyage de l'appareil

Lorsque l'appareil est sale, essuyez la surface de l'écran à l'aide de la chiffon d'essuyage (fournie à cet effet).

### Nettoyage sans toile fournie

- 1 Trempez une toile tendre dans une solution de détergent pour vaisselle.
- 2 Essuyez légèrement avec cette toile. Appliquez par la suite une passe de toile sèche à la même surface.

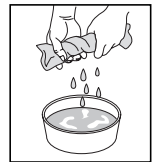

### Remarque:

- Pour empêcher les gouttes d'eau de pénétrer dans l'appareil, n'appliquez pas de poudre à nettoyer directement à la surface.
- Prenez garde d'érafler l'écran avec vos ongles ou tout objet rigide. Les rayures ou marques en résultant obscurciraient l'image.

### ⚠ Précaution

- Si de l'eau ou une substance liquide similaire pénètre dans l'écran, cela risque d'entraîner un mauvais fonctionnement.

# Remarques sur les disques



## Comment tenir un disque

- Ne touchez pas la face inférieure du disque.
- Ne rayez pas le disque.
- Ne courbez pas le disque.
- Lorsque vous ne l'utilisez pas, laissez le disque dans son boîtier.

Côté étiquette



N'utilisez pas de disques qui correspondent aux descriptions mentionnées ci-dessous. Le fait d'employer ces disques peut endommager les disques ou provoquer un mauvais fonctionnement de l'appareil.

- Les disques spéciaux de par leur forme qui n'est pas ronde



- Disque partiellement ou complètement transparent



Disque complètement transparent\*

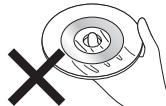

Disque partiellement transparent

\*Les disques semi-transparents risquent de ne pas être lus.

- Les disques avec des étiquettes collées, etc., dessus



Les disques avec des auto-collants ou du ruban adhésif collés dessus



Les étiquettes créées par une imprimante.



Avec feuilles ou films de protection



Les accessoires pour disques (éléments stabilisants, etc.).

- Les disques endommagés ou déformés

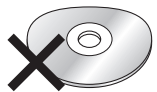

Les disques en matière de mauvaise qualité



Les disques avec des fêlures, des rayures ou des parties manquantes.



Les disques avec des bavures  
Retirez les bavures avant utilisation.

## Insertion du disque

La surface des disques neufs est souvent glissante. Par conséquent, il se peut que l'appareil n'arrive pas à charger de tels disques correctement lorsqu'ils y sont insérés pour la première fois. Si cela se produit, insérez le disque le plus profondément possible dans l'appareil, jusqu'à ce qu'il soit correctement chargé.

- Pour insérer, ou pour éjecter et retirer un disque de l'appareil, il faut l'insérer ou le retirer bien droit, parallèlement à l'appareil. Autrement, vous risquez de rayer ou d'abîmer le disque.
- Au moment de l'introduction d'un disque, ne pas poser un disque sur l'autre. Le fait de ne pas respecter ceci risque d'endommager les disques se coinçant.

Ne laissez pas les disques dans les endroits suivants:

- Au soleil
- Près des bouches de chauffage de la voiture
- Dans des endroits sales, poussiéreux ou humides
- Sur les sièges ou la planche de bord

## Nettoyage du disque

Utiliser un tissu sec et souple pour essuyer le disque en partant du centre pour aller vers l'extérieur.

Ne posez pas d'autocollants ou d'étiquettes sur les disques. N'écrivez pas sur l'étiquette du disque avec un stylo lourd ou un stylo à bille.



<Procédé correct>



<Procédé incorrect>

## Remarques sur les CD-R/RW, DVD-R/RW

- Vous pouvez rencontrer quelques difficultés lors de la lecture de certains disques CD-R/RW, DVD-R/RW enregistrés sur des graveurs de CD/DVD (lecteurs de disque CD-R/RW, DVD-R/RW) en raison de leurs caractéristiques d'enregistrement ou encore de la présence de poussières, d'empreintes digitales, de rayures, etc., sur la surface du disque.
- Les CD-R/RW, DVD-R/RW sont moins résistants aux températures et à l'humidité élevées que les disques CD ordinaires. Les laisser dans une voiture pendant de longues périodes peut les endommager, voire empêcher leur lecture.
- Certains disques CD-R/RW, DVD-R/RW ne peuvent être reproduits avec succès en raison de l'incompatibilité des logiciels de gravure, du graveur de CD/DVD (lecteur de disque CD-R/RW, DVD-R/RW) et du disque.
- Ce lecteur ne peut pas reproduire de disques CD-R/RW, DVD-R/RW si la session n'est pas terminée.
- Observez les consignes relatives à la manipulation des disques CD-R/RW, DVD-R/RW.
- Ce lecteur ne peut pas reproduire de disques CD-R/RW qui contiennent des données autres que les données CD-DA ou MP3/WMA.

# Liste des codes de langue



Menu de langues DVD (→ page 148)

## Lorsque “OTHER” (AUTRE) est sélectionné... (→ page 148)

Saisissez le code de langue à quatre chiffres en pressant les boutons 0 à 9. Touchez **ENTER** pour déterminer.

### Remarque:

- Une fois terminé le réglage, l'écran revient au menu principal.
- Pour réessayer la sélection en saisissant le numéro, touchez/pressez **RET** / **[RETURN]**.

Code	Langue
6565	Afar
6566	Abkhaze
6570	Afrikaans
6577	Amharique
6582	Arabe
6583	Assamais
6589	Aymarà
6590	Azéri
6665	Bashkir
6669	Biélorusse
6671	Bulgare
6672	Bihari
6678	Bengali
6679	Tibétain
6682	Breton
6765	Catalan
6779	Corse
6783	Tchèque
6789	Gallois
6865	Danois
6869	Allemand
6890	Bhoutani
6976	Grec
6978	Anglais
6979	Espéranto
6983	Espagnol
6984	Estonien
6985	Basque
7065	Persan
7073	Finnois
7074	Fidjien
7079	Féroïen
7082	Français
7089	Frison
7165	Irlandais
7168	Gaélique d'Écosse
7176	Galicien
7178	Guarani
7185	Gujarati
7265	Haoussa
7273	Hindi
7282	Croate
7285	Hongrois

Code	Langue
7289	Arménien
7365	Interlingua
7378	Indonésien
7383	Islandais
7384	Italien
7387	Hébreu
7465	Japonais
7473	Yiddish
7487	Javanais
7565	Géorgien
7575	Kazakh
7576	Groenlandais
7577	Cambodgien
7578	Canara (Kannada)
7579	Coréen
7583	Cachemiri
7585	Kurde
7589	Kirghiz
7665	Latin
7678	Lingala
7679	Lao
7684	Lithuanien
7686	Letton
7771	Malgache
7773	Maori
7775	Macédonien
7776	Malayalam
7778	Mongol
7779	Moldave
7782	Marathi
7783	Malais
7784	Maltais
7789	Birman
7865	Nauru
7869	Népalais
7876	Hollandais
7879	Norvégien
7982	Oriya
8065	Panjabi
8076	Polonais
8083	Pachto, pachtou
8084	Portugais
8185	Quéchua

Code	Langue
8277	Rhétio-roman
8279	Roumain
8285	Russe
8365	Sanscrit
8368	Sindhi
8372	Serbo-croate
8373	Singhalais
8375	Slovaque
8376	Slovène
8377	Samoan
8378	Shona
8379	Somali
8381	Albanais
8382	Serbe
8385	Soudanais
8386	Suédois
8387	Swahili
8465	Tamoul
8469	Télougou
8471	Tajik
8472	Thaïlandais
8473	Tigrigna
8475	Turkmène
8476	Tagalog
8479	Tsonga
8482	Turc
8484	Tatar
8487	Twi
8575	Ukrainien
8582	Ourdou
8590	Ouzbek
8673	Vietnamien
8679	Volapük
8779	Wolof
8872	Xhosa
8979	Yorouba
9072	Chinois
9085	Zoulou

# Définition des termes

## Dolby Digital

Ce format divise de manière parfaitement séparée les signaux de musique sur 5.1 canaux : avant gauche (G), avant droit (D), central (C), ambiophonique gauche (AG), ambiophonique droit (AD) et extrêmes-graves (EX-GRAVES: 0.1 canal) pour l'enregistrement et la lecture. Le nombre de canaux enregistrés varie selon le support (de 1 à 5.1 canaux).

Fabriqué sous licence fournie par Dolby Laboratories. "Dolby", "Pro Logic", et le symbole à double D sont les marques déposées de la firme Dolby Laboratories.

## Dolby Pro Logic

Ce format enregistre les signaux de quatre canaux [avant gauche (G), avant droit (D), central (C) et ambiophonie mono (A)] sur deux canaux, décode ces canaux via un décodeur Dolby Pro Logic, puis émet les signaux résultants sur quatre canaux.

## DTS

Ce format exige davantage de données que Dolby Digital et procure une lecture ambiophonique de plus grande qualité.

Similaire à Dolby Digital, ce format divise les signaux sonores en 5.1 canaux parfaitement indépendants: avant gauche (G), avant droit (D), central (C), ambiophonique gauche (AG), ambiophonique droit (AD) et extrêmes-graves (EX-GRAVES: 0.1 canal) pour l'enregistrement et la lecture.

## DVD interactif

Un DVD interactif est un logiciel de DVD qui comprend des angles multiples, des dénouements d'histoire multiples, etc.

## Écran boîte aux lettres

Ce terme désigne un écran sur lequel l'image de lecture des DVD à écran cinéma ou des VCD (CD-Vidéo) apparaît avec des bandes noires en haut et en bas de l'écran.

## LPCM (Signal audio PCM linéaire)

Dans ce format, le signal audio est converti en données numériques et enregistré sur deux canaux sans compression. La capacité d'un disque DVD-Vidéo étant élevée, il peut emmagasiner davantage de données qu'un CD, de façon plus efficace.

## Écran panoramique et balayage

Ce terme désigne un écran sur lequel l'image de lecture des DVD à écran cinéma ou des VCD (CD-Vidéo) est coupée sur les bords gauche et droit.

## Commande de lecture VCD (CD-Vidéo)

Si un VCD (CD-Vidéo) possède l'indication "Commande de lecture" ou autre inscrite sur la surface du disque ou sur sa pochette, les scènes ou l'information à visionner (ou à écouter) pourront être sélectionnées interactivement en regardant le menu à l'écran.

Dans ces instructions, la lecture qui fait appel à l'écran de menu est appelée "lecture par menu" avec les CD-Vidéo. Ce lecteur prend en charge les CD-Vidéo avec commande de lecture.

## Titre, chapitre (DVD)

Les DVD sont divisés en grandes sections (les titres) et petites sections (les chapitres). Chaque section est numérotée; ces numéros sont appelés "numéro de titre" ou "numéro de chapitre".

Titre 1			Titre 2		
Chapitre 1	Chapitre 2	.....	Chapitre 1	.....	.....

## Plage (CD-Vidéo/CD)

Les CD-Vidéo et les CD sont divisés en plusieurs sections (les plages). Chaque section est numérotée; ces numéros sont appelés "numéro de plage".

Plage 1	Plage 2	Plage 3	Plage	.....
---------	---------	---------	-------	-------

"DTS" et "DTS Digital Sound" sont des marques de commerce de Digital Theater Systems, Inc.

**Ce produit incorpore la technologie de protection des droits d'auteur qui est protégé par les brevets américains et autres droits de propriété intellectuelle. L'utilisation de cette technologie de protection des droits d'auteur doit être autorisée par la firme Macrovision et être destinée uniquement à un usage pour visionner en privé et limité sauf autorisation explicite par Macrovision. Toute recherche du secret de fabrication ou démontage sont interdits.**

# Données techniques



## Généralités

- Alimentation : 12 V c.c. (11 V – 16 V), tension d'essai 14,4 V, négatif à la masse
- Consommation : Moins de 10 A (pendant la lecture de disque)
- Puissance de sortie : 22 W x 4 canaux (DIN45 324, sous 4 Ω)
- Puissance de sortie maximale : 50 W x 4 canaux
- Impédance de haut-parleur compatible : 4 Ω
- Signal d'entrée vidéo : Signal vidéo composite, 1,0 V c.-à-c. (75 Ω)
- Sensibilité d'entrée audio : 2 Vrms
- Signal de sortie vidéo : Signal vidéo composite, 1,0 V c.-à-c. (75 Ω)
- Tension de sortie pré-ampli : 2 Vrms
- Impédance de sortie pré-ampli : Moins de 600 Ω
- Dimensions (L x H x P) : 178 x 100 x 165 mm
- Poids : 2,5 kg

## Étage autoradio stéréo FM

- Plage de fréquence : 87,5 MHz – 108 MHz
- Sensibilité utilisable : 7 dB/μV
- Séparation stéréo : 40 dB (1 kHz)
- Rapport S/B : 63 dB

## Étage autoradio PO

- Plage de fréquence : 531 MHz – 1 602 kHz
- Sensibilité utilisable : 25 dB/μV

## Étage autoradio GO

- Plage de fréquence : 153 kHz – 279 kHz
- Sensibilité utilisable : 32 dB/μV

### Remarque:

- Sous réserve de modification des caractéristiques techniques et de la conception sans préavis à des fins d'amélioration de la technologie.
- Les figures et illustrations de ce manuel ne sont pas contractuelles.

## Section audio

- Tension/impédance de sortie : 2 Vrms / 600 Ω
- Caractéristiques de fréquence (lorsque "LARGE" est sélectionné)  
Avant G/D, central, arrière (ambiophonique)  
G/D : 20 Hz – 20 kHz (±1 dB)
- Décalage temporel
- Dolby Digital  
Central : 0 – 5 ms  
Arrière (ambiophonique) G/D : 0 – 15 ms
- Dolby Pro Logic  
Arrière (ambiophonique) G/D : 15 – 30 ms
- Distorsion Avant G/D (1 kHz, 0 dB, entrée PCM) : 0,01 %

## Écran

- Plage de température de stockage : – 20 °C – + 80 °C
- Panneau d'écran à cristaux liquides : Largeur 6,5 po
- Dimensions de l'écran (L x H x P) : 143 x 79 x 164 mm
- Nombre de pixels : 280 880 pixels (234 verticalement x 400 horizontalement x 3)
- Taux de pixels valides : Plus de 99,99 %
- Méthode d'affichage : Filtre couleur transparent
- Méthode d'entraînement : Matrice active TFT (transistor à couches minces)

**Matsushita Electric Industrial Co., Ltd.**  
Web Site : <http://www.panasonic.co.jp/global/>

YFM284C551ZA PTW0206-0

Printed in Taiwan



# Panasonic

## Installation Instructions Einbauanleitung Instructions d'installation Istruzioni per l'installazione Instrucciones de instalación

Model: **CQ-VD6503N**



- For upgrading your system, read this manual carefully before use. This manual should be retained for future reference after read.
- Lesen Sie dieses Handbuch sorgfältig durch, bevor Sie ein System-Upgrade vornehmen. Bewahren Sie dieses Handbuch für späteres Nachschlagen auf.
- Veuillez lire attentivement ce mode d'emploi avant toute utilisation pour faire la mise à niveau du système. Conserver ce manuel dans un endroit sûr pour toute consultation ultérieure.
- Per potenziare il proprio sistema, leggere attentamente questo manuale prima dell'utilizzo. Questo manuale deve essere conservato per poterlo consultare in futuro dopo la lettura.
- Para efectuar la mejora de su sistema, lea detenidamente este manual antes de la utilización. Después de su lectura, deberá guardar este manual para poderlo consultar en el futuro.

# Consignes de sécurité



## **ATTENTION:**

- **OBSERVEZ LES LOIS ET RÉGLEMENTS DE VOTRE PROVINCE OU PAYS POUR L'INSTALLATION DE L'APPAREIL.**
- **AFIN DE LIMITER LES RISQUES D'INCENDIE OU D'ÉLECTROCUTION OU ENCORE D'ENDOMMAGEMENT DE L'APPAREIL, N'EXPOSEZ PAS CET APPAREIL À LA PLUIE, AUX ÉCLABOUSSURES D'EAU OU À L'HUMIDITÉ.**

# Options de mise à niveau

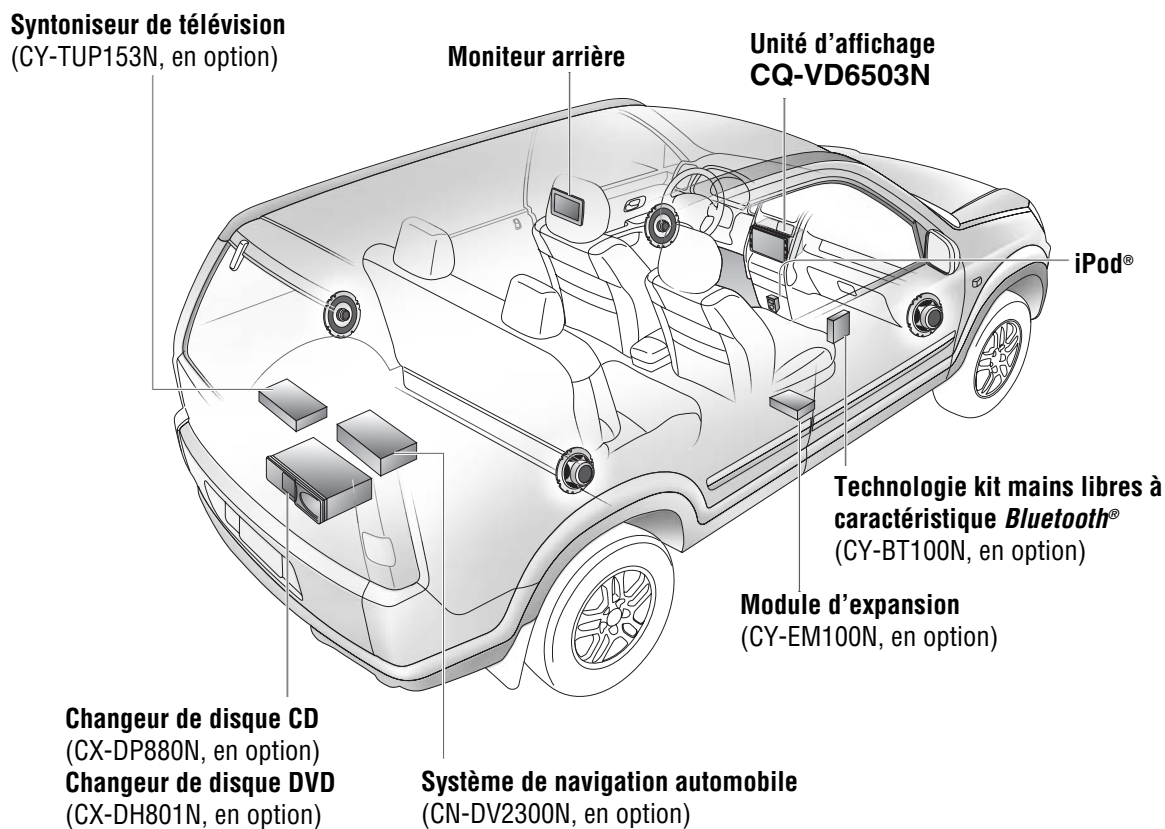

## Table des matières



Consignes de sécurité.....	38
Options de mise à niveau.....	39
Table des matières.....	39
Guide d'installation.....	40
Raccordements électriques .....	45

## Préparatifs

### ⚠ Précaution

- Veuillez vous conformer aux lois et règlements de l'état, de la province ou du pays pour l'installation de l'appareil.
- Il est vivement recommandé de porter des gants pendant les travaux d'installation afin de ne pas se blesser.
- Faire très attention de ne pas se blesser les mains ou les doigts au moment de replier la languette de fixation du cadre d'installation avec un tournevis.

- Avant de procéder à l'installation, vérifier le fonctionnement de l'autoradio avec l'antenne et les haut-parleurs.
- Débrancher le câble de la borne négative de la batterie (-) (voir les précautions indiquées ci-dessous).
- L'appareil doit être installé en position horizontale et sa façade pouvant être inclinée suivant un angle approprié mais n'excédant pas 30°.

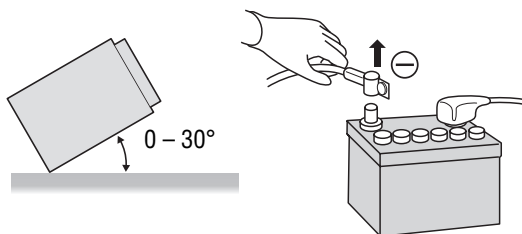

### ⚠ Précaution

- Ne pas débrancher les bornes de la batterie dans un véhicule équipé d'un ordinateur de croisière ou de radionavigation parce que tous les réglages électroniques mémorisés de l'utilisateur seraient effacés. Prendre toutes les précautions nécessaires pour ne pas provoquer de courts-circuits au moment d'effectuer l'installation de l'appareil.

## Installation dans le tableau de bord

### Ouverture d'installation

L'appareil peut être installé dans n'importe quel type de tableau de bord possédant une ouverture identique à celle indiquée sur la figure ci-contre. L'épaisseur du tableau de bord doit se trouver dans les limites de 4,5 à 6 mm pour être capable d'accueillir l'appareil.

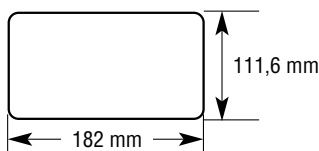







### Précautions d'installation

**Il est préférable que l'installation de cet équipement soit confiée à un installateur professionnel.**





En cas de difficulté, faire appel au service après-vente Panasonic autorisé le plus proche.

1. Cet appareil doit être utilisé uniquement avec une source d'alimentation à courant continu de 12 V et système électrique à batterie (automobile) avec négatif à la masse.
2. Se conformer minutieusement au schéma de câblage électrique (→ page 45-55). L'appareil risque d'être endommagé en ne prenant cette précaution.
3. Brancher le fil d'alimentation après avoir fait tous les branchements électriques.
4. Raccordez le fil de la batterie (jaune) à la borne positive (+) de la batterie ou la borne du bloc de fusible (BAT).
5. Isoler tous les fils électriques exposés de manière à ne provoquer aucun court-circuit.
6. Attacher soigneusement tous les fils de connexion après avoir installé l'appareil.
7. Relire attentivement toutes les instructions d'utilisation et d'installation de tout équipement supplémentaire à raccorder à cet appareil.

## ❑ Quincaillerie pour l'installation (Pour l'installation)

No	Item	Illustration	Qté
①	Plaque de garniture		1
<YFC054C088ZA>			
②	Collier de montage		1
<YFX214C437ZA>			
③	Plaque anti-blocage		2
<YFX994C134ZA>			
④	Boulon d'assemblage (5 mmø)		1
<YEJV01060>			
⑤	Plaque de fixation arrière		1
<YFEG044C002>			
⑥	Vis à tête ronde (5 mmø x 8 mm)		2
⑦	Vis à tête plate (5 mmø x 8 mm)		6
<ZZBISVD6503>			

## ❑ Quincaillerie pour l'installation (Pour le câblage)

No	Item	Illustration	Qté
⑧	Connecteur d'alimentation (connecteur ISO)		1
⑨	Prolongateur de cordon de marche arrière		1
⑩	Connecteur étrier		1
<YEAJ012891>			
⑪	Adaptateur d'antenne ISO		1
<YEA33144>			

### Remarque:

- Le numéro entre parenthèses au-dessous de chaque accessoire représente le numéro de pièce pour l'entretien et la réparation.
- Les accessoires et leurs numéros de pièce sont sujets à changement sans préavis en vue de l'amélioration.
- Le collier de montage ② est installée sur l'appareil principal au moment de son expédition.
- Utiliser les vis de fixation fournies exclusivement pour l'installation. Si toutefois des articles sont égarés, veuillez commander les vis de fixation à usage spécifique.

## ❑ Retrait des supports de transport

N'oubliez pas de retirer les supports de transport avant la mise en service (installation).

Utilisez les vis à tête ronde (5 mmø x 8 mm) pour l'installation. (→ page 43)

Prenez garde d'égarer ces vis à tête ronde.

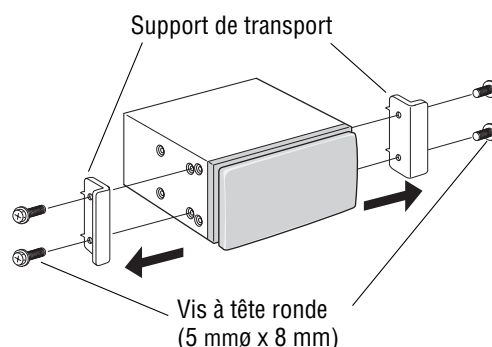

## ❑ Avant l'installation

### ⚠ Précaution

- N'appuyez jamais en force sur le panneau.
- Ne rayez pas le panneau avec les ongles ou des objets durs.
- Ne cognez pas le panneau de devant.
  - ➔ Le fait de ne pas respecter les indications qui précèdent risque d'endommager voire briser le verre sur la surface du panneau tactile.

# Guide d'installation (suite)

## Installation et dépose de l'appareil d'affichage

Français

5

### ❑ Procédures d'installation (A) (Avec le collier de montage ②)

#### Remarque:

- Le modèle de véhicule, les conditions d'installation et la combinaison des appareils utilisés peuvent entraîner certaines contraintes pour l'ouverture et la fermeture de l'écran, ainsi que pour l'angle et la position sur lesquels l'écran peut être réglé.

#### IMPORTANT

Lorsque cet appareil est installé dans le tableau de bord, assurez-vous qu'il y a une circulation d'air suffisante autour de l'appareil afin d'éviter tout endommagement provoqué par une surchauffe et qu'aucun trou d'aération de l'appareil n'est obturé.

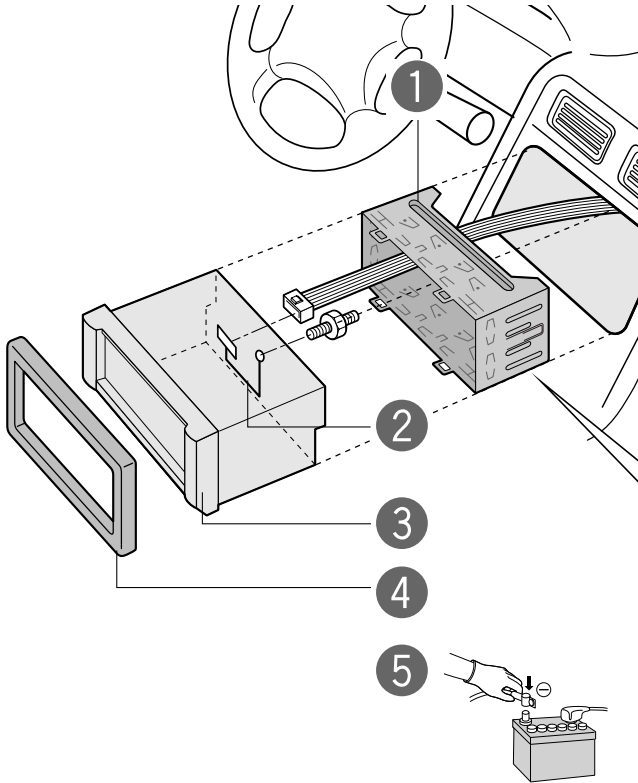

- 1 Insérez le collier de montage ② dans le tableau de bord, puis pliez vers l'extérieur les languettes de fixation avec un tournevis.

- 2 Établissez la connexion arrière de l'unité. Après avoir fixé le connecteur d'alimentation ⑧, fixez l'arrière de l'unité sur l'élément de carrosserie de la voiture en utilisant l'une ou l'autre méthode (a) ou (b).

- 3 Insérez l'unité dans le collier de montage ②. Fixez solidement les barres de tension du collier de montage ②.

- 4 Insérez la plaque de garniture ①.

- 5 Après l'installation, raccordez la borne de batterie négative (-).

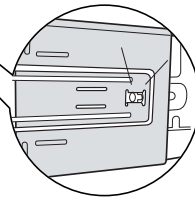

Position de rupture

### Méthodes pour la fixation de la partie arrière de l'appareil

#### (a) Utilisation de la plaque de fixation arrière ⑤.

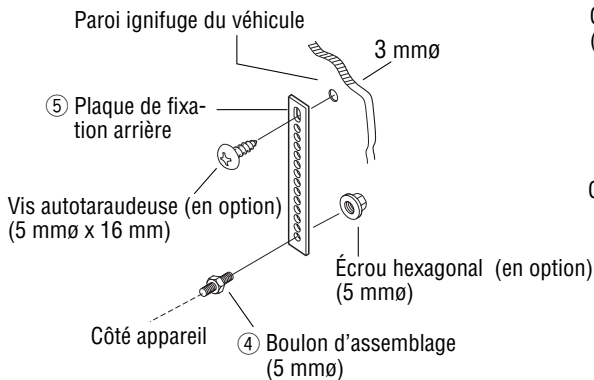

#### (b) Utilisation du coussinet en caoutchouc (en option)

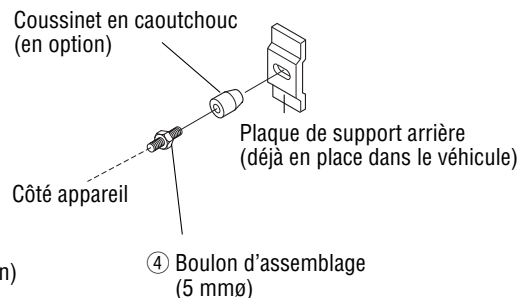

## ❑ Procédures d'installation (B)

(Sans le collier de montage ②)

Utilisez les supports qui se trouvent sur le véhicule lors du montage de cet appareil. La forme du support et la façon d'effectuer le montage varient selon le fabricant, le modèle et l'année de fabrication du véhicule. Veuillez consulter votre revendeur le plus proche ou un installateur.

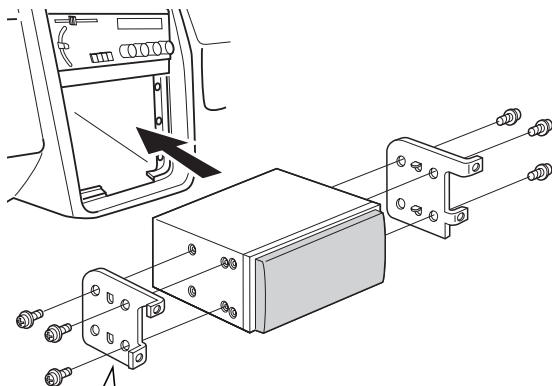

**Remarque:** Se servir d'une paire de pinces pour replier les doigts de la platine de fixation à la verticale.

Sélectionnez les vis de montage selon la position et la forme des orifices du support.



⑥ Vis à tête ronde  
(5 mmø x 8 mm)

**Remarque:**

Pour les deux orifices supplémentaires, réutilisez les vis à tête ronde qui fixaient les supports de transport. (→ page 41)



⑦ Vis à tête plate  
(5 mmø x 8 mm)

## ❑ Procédures de dépose

① Retirer la plaque de garniture ①.

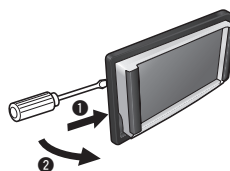

② Libération du verrouillage.

① Introduire la plaque anti-blocage ③ jusqu'à ce que le déclic soit perçu.

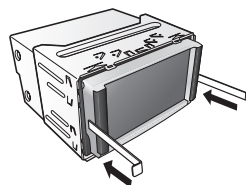

② Dégager l'appareil.

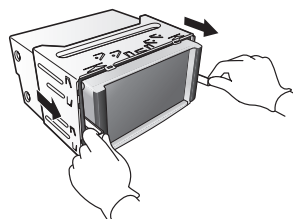

③ Dégager l'appareil des deux mains.

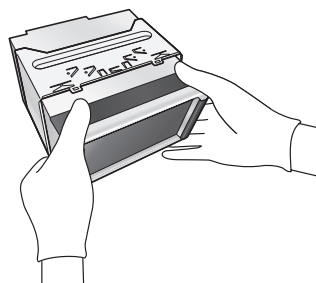

# Guide d'installation (suite)

## Raccordement du fil de connexion de frein de stationnement

Français

7

### ⚠ Précaution

- Par mesure de sécurité, demander à un installateur de système professionnel le plus proche de votre domicile d'effectuer ce branchement.

#### Frein de stationnement

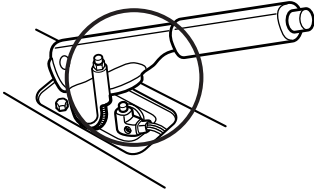

#### Frein au pied

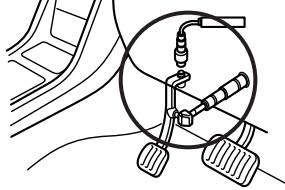

La position de l'interrupteur du frein de stationnement varie d'un modèle de véhicule à l'autre. Pour connaître l'emplacement exact de l'interrupteur de frein de stationnement sur votre véhicule, adressez-vous à votre concessionnaire.

Interrupteur de frein de stationnement

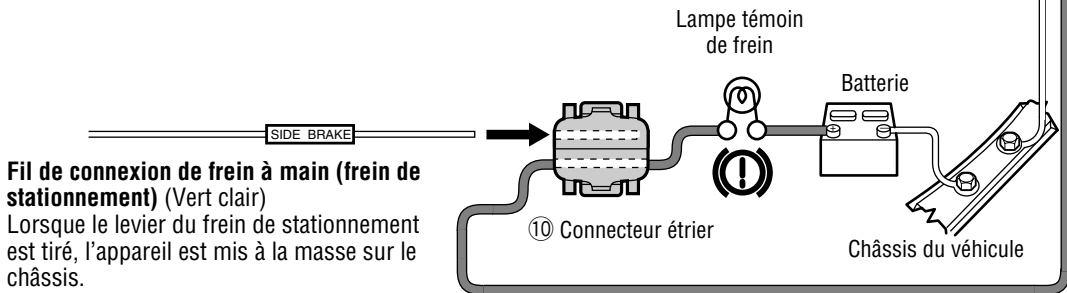

**Fil de connexion de frein à main (frein de stationnement) (Vert clair)**  
Lorsque le levier du frein de stationnement est tiré, l'appareil est mis à la masse sur le châssis.

- 1 Fixez un connecteur étrier ⑩ à l'extrémité du fil de raccordement du frein à main (frein de stationnement).

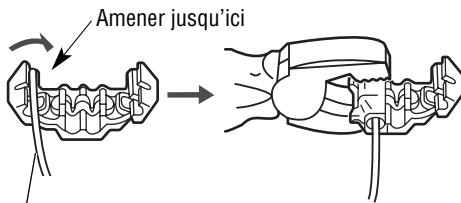

**Fil de connexion de frein à main (frein de stationnement) (Vert clair)**

- 2 Le connecteur étrier ⑩ est raccordé au fil du côté de la source d'alimentation du levier du frein de stationnement.

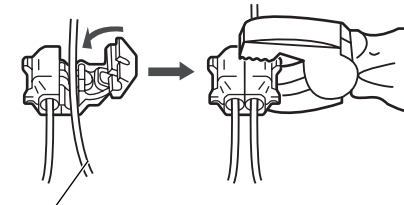

Cordon placé du côté de la source d'alimentation



# Raccordements électriques

## ⚠ Prudence

- Vérifier les connecteurs de la voiture (Se référer aux précautions données ci-dessous.) avant d'effectuer le raccordement du système.
- Cet appareil a été conçu pour fonctionner à partir d'un système de batterie automobile d'alimentation de 12 volts à négatif à la masse.
- Pour prévenir l'endommagement de l'appareil, respecter le schéma de câblage suivant.
- Dénuder la gaine des fils de connexion sur 5 mm environ avant de faire les raccordements (ceci ne concerne que les cordons à connecteur ISO).
- Ne jamais brancher le connecteur d'alimentation dans l'appareil tant que tous les branchements ne sont pas complètement terminés.
- Isoler toutes les parties exposées des fils de connexion de manière à éviter qu'un court-circuit se produise si elles viennent en contact avec le châssis du véhicule. Attacher soigneusement tous les fils ensemble et faire en sorte que les bornes de câble ne viennent jamais en contact avec n'importe quelle partie métallique du véhicule.
- Notez que si votre véhicule est doté d'un ordinateur de navigation ou de conduite, la déconnexion des câbles de la batterie peut entraîner l'effacement du contenu de la mémoire de ces ordinateurs.
- Agencez les fils tout en évitant les emplacements où la température risque d'être extrêmement élevée.

## Mesures de précaution (connecteur ISO)

- La disposition des broches du connecteur d'alimentation est conforme aux normes ISO.
- La disposition des broches des connecteurs ISO de certaines voitures risque d'être différente par rapport aux normes ISO.
- Vérifier si la disposition des broches du connecteur de votre voiture est conforme aux normes ISO.
- Pour les types de véhicule A et B, intervertir les fils rouge et jaune de manière indiquée ci-dessous.
- Une fois le branchement réalisé, isoler les sections identifiées par le signe (\*) avec de l'adhésif isolant.

### Remarque:

- En ce qui concerne les véhicules des types A et B, veuillez vous renseigner auprès de votre concessionnaire automobile habituel.

### ISO Type conforme aux normes ISO

A7: Alimentation 12 V en IGN ou ACC

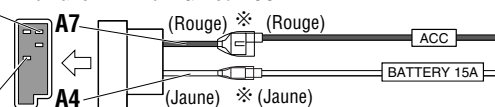

A4: Batterie de 12 V (alimentation continue)

### A Type de véhicule A

A7: Batterie de 12 V (alimentation continue)

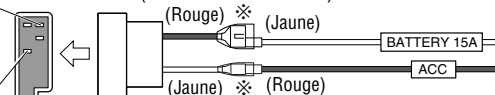

A4: Alimentation 12 V en IGN ou ACC

### B Type de véhicule B

A7: Batterie de 12 V (alimentation continue)

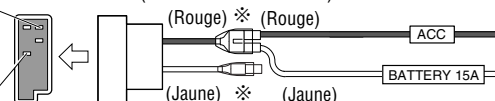

A4: Non connecté

### Remarque:

- Conformez-vous toujours aux schémas de raccordement ci-contre à droite pour éviter d'endommager l'appareil.
- Assurez-vous d'insérer le connecteur à fond. Les fixer avec des attaches et de la bande adhésive.
- Toutes les autres méthodes d'installation nécessitent l'utilisation d'accessoires métalliques conçus à cet effet. Contactez un technicien de service après-vente qualifié ou votre détaillant si d'autres méthodes d'installation sont nécessaires.

# Raccordements électriques (suite)

## □ Schéma de câblage

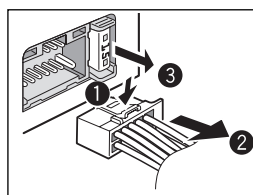
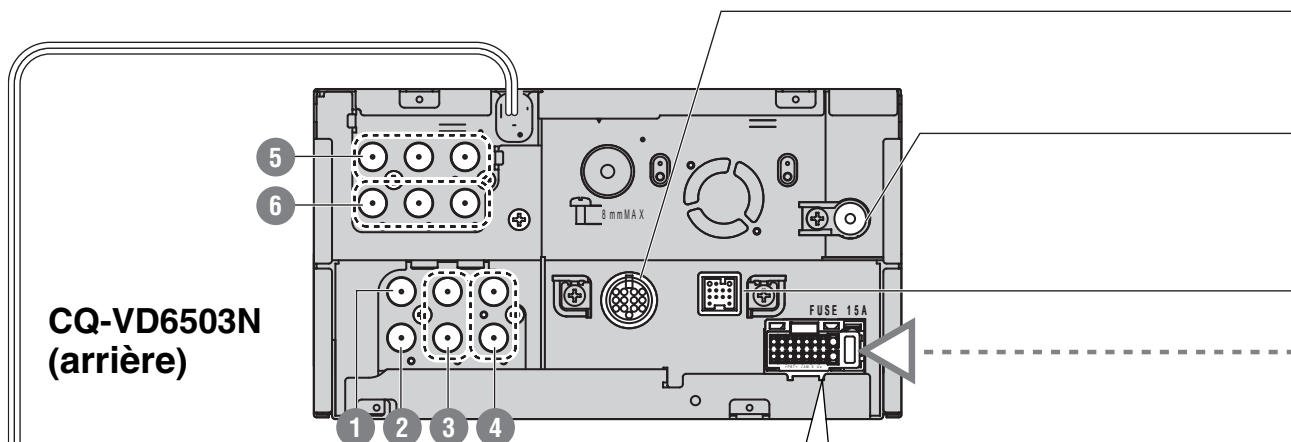

**Fusible (15 A)** Confiez le remplacement de fusible au centre de service après-vente Panasonic agréé le plus proche. N'essayez pas de remplacer le fusible tout(e) seul(e).

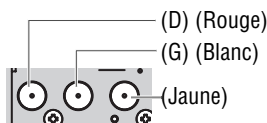
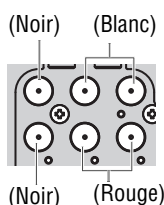

- 1** **Connecteur de pré-sortie (central)**  
Vers l'amplificateur externe.
- 2** **Connecteur de sortie de haut-parleur d'extrêmes-graves (mono)**  
Vers l'amplificateur externe.
- 3** **Connecteur de pré-sortie (arrière)**  
Vers l'amplificateur externe.
- 4** **Connecteur de pré-sortie (avant)**  
Vers l'amplificateur externe.

- 5** **Borne d'entrée vidéo (AV1-IN)**
- 6** **Borne d'entrée vidéo (AV2-IN)**  
Branchez un magnétoscope, un caméscope, un système de navigation automobile d'une autre marque, etc. (→ page 54)

**Remarque:** Quand un périphérique externe est raccordé au connecteur de mise à niveau de système, les bornes audio, {(D)(Rouge), (G)(Blanc)} de AV2-IN sont invalidées.

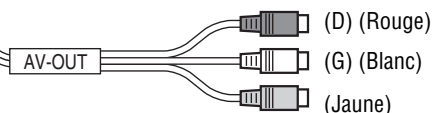

**Borne de sortie vidéo (AV-OUT)**  
Raccordez le moniteur arrière. (→ page 52)



**Borne d'entrée caméra (CAMERA-IN)**  
Connectez une caméra de vue arrière. (→ page 53)

**Connecteur RGB**

Vers le système de navigation automobile de Panasonic.

**Prise d'antenne radio (RADIO ANT IN)**

⑪ **Adaptateur d'antenne ISO**  
(si nécessaire)



**Connecteur de mise à niveau de système**

À des périphériques externes équipés d'un connecteur de mise à niveau de système.

⑧ **Connecteur d'alimentation**

Raccordez au connecteur d'alimentation de l'appareil.

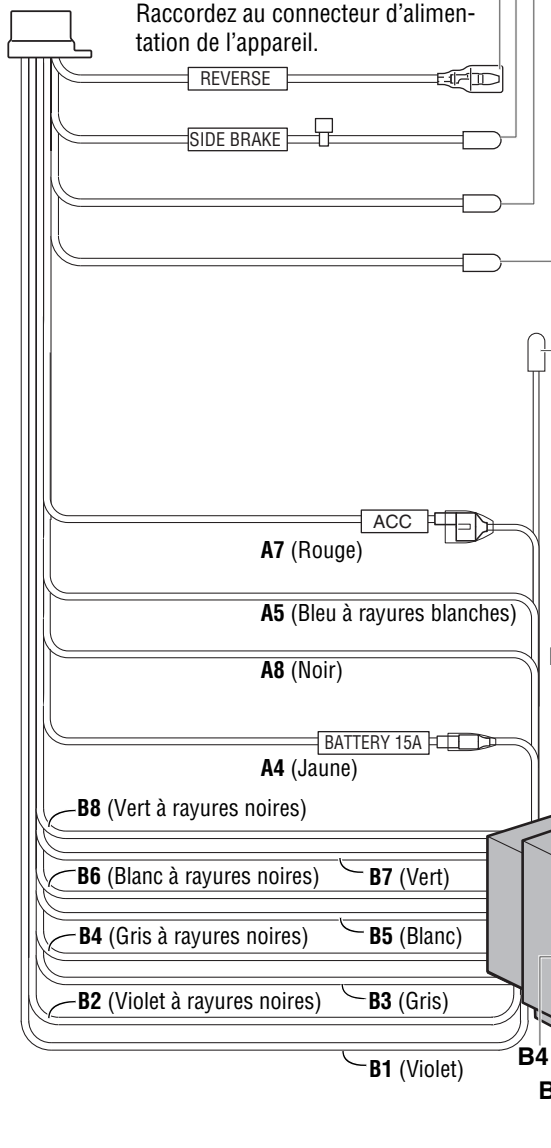

**Fil de marche arrière** (Violet à rayures blanches)

Lorsque le raccordement est effectué à une caméra de vision arrière, se servir du fil de connexion de marche arrière.

**Fil de connexion de frein à main (frein de stationnement)**  
(Vert clair)

Faire en sorte d'utiliser le fil de connexion de frein à main (frein de stationnement) par mesure de sécurité pour éviter les accidents.

**Fil d'affaiblissement sonore de navigation** (Orange)

Raccordez au fil de muting de navigation d'un système de radionavigation de véhicule.

**Fil de la télécommande extérieure** (Brun à rayures noires)

En cas d'utilisation d'une télécommande extérieure non-Panasonic, se référer aux conseils du fabricant concerné pour les connexions électriques.

**Fil d'alimentation pour commande d'amplificateur extérieur**  
(Bleu à rayures blanches)

Vers un amplificateur extérieur.

**Remarque:**

- Se servir du fil de commande d'alimentation du syntoniseur de télévision pour effectuer la connexion du syntoniseur de télévision.
- Raccorder le fil de commande d'alimentation de syntoniseur de télévision et le connecteur de commande d'amplificateur de l'amplificateur externe lors le syntoniseur de télévision et l'amplificateur externe sont connectés en même temps.

**Haut-parleurs**

- |                              |                             |
|------------------------------|-----------------------------|
| <b>B8 : Arrière Gauche -</b> | <b>B4 : Avant Droit -</b>   |
| <b>B7 : Arrière Gauche +</b> | <b>B3 : Avant Droit +</b>   |
| <b>B6 : Avant Gauche -</b>   | <b>B2 : Arrière Droit -</b> |
| <b>B5 : Avant Gauche +</b>   | <b>B1 : Arrière Droit +</b> |

**⚠ Précaution**

- Utilisez uniquement des haut-parleurs non reliés à la masse. Puissance d'entrée admissible: 50 W ou davantage. Impédance: 4 - 8 Ω
- Distance entre le haut-parleur et l'amplificateur: 30 cm ou davantage
- Ne raccorder pas plus d'un haut-parleur à un ensemble de fils de haut-parleur. (Sauf lors du raccordement à un tweeter)

**A7 : Fil d'alimentation (ACC ou IGN)** (Rouge)  
À raccorder à l'alimentation ACC, + 12 V c.c.

**A8 : Fil de masse** (Noir)  
Relier à une partie métallique propre et à nue du châssis du véhicule.

**A5 : Fil de commande de relais de moteur d'antenne** (Bleu à rayures blanches)  
Se raccorde au moteur d'antenne (100 mA maxi.)  
Ce fil n'est pas conçu pour être utilisé avec une antenne à com-mande électrique par commutateur.

**Remarque:**

- L'antenne à commande électrique se déploie automatiquement lorsque l'appareil est mis sous tension.

**A4 : Fil de batterie** (Jaune)  
À raccorder à la batterie automobile, + 12 V c.c.

# Raccordements électriques (suite)

## Branchement avec le changeur DVD (CX-DH801N)

### Remarque:

- Référez-vous également aux instructions d'utilisation des dispositifs branchés.

Français

11

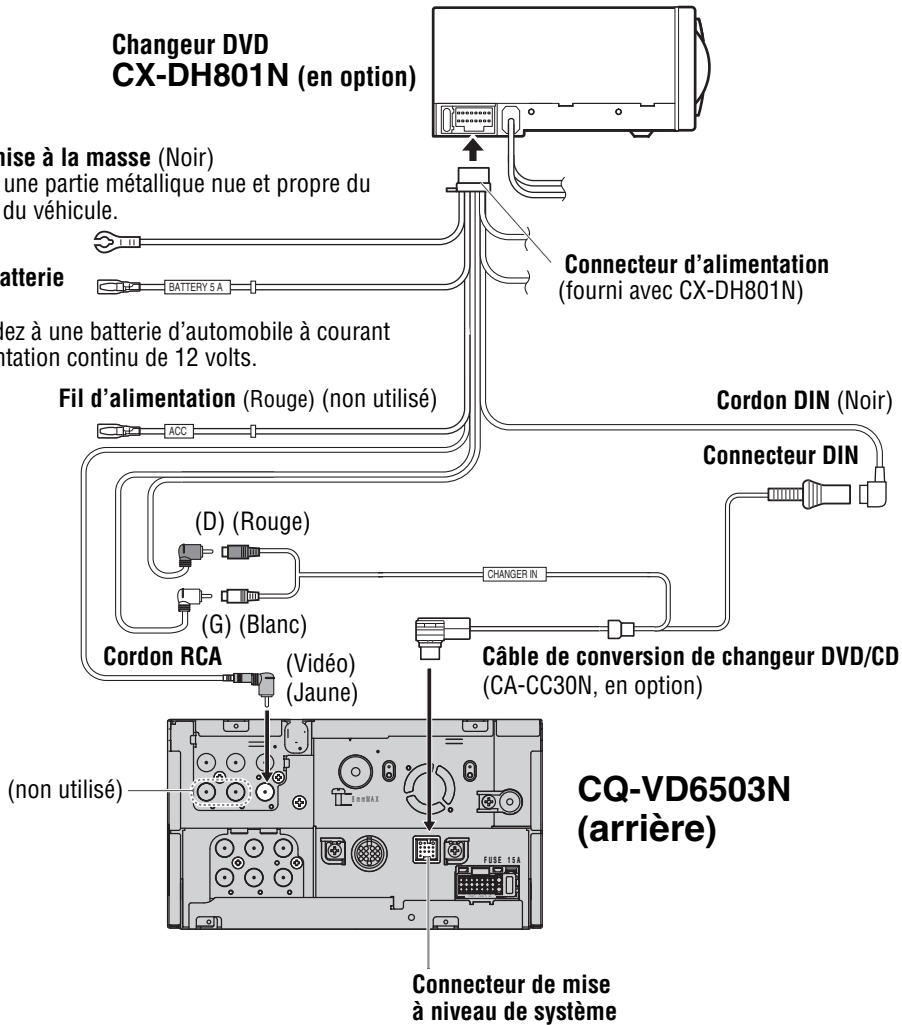

# Branchement avec le changeur CD (CX-DP880N)

## Remarque:

- Référez-vous également aux instructions d'utilisation des dispositifs branchés.

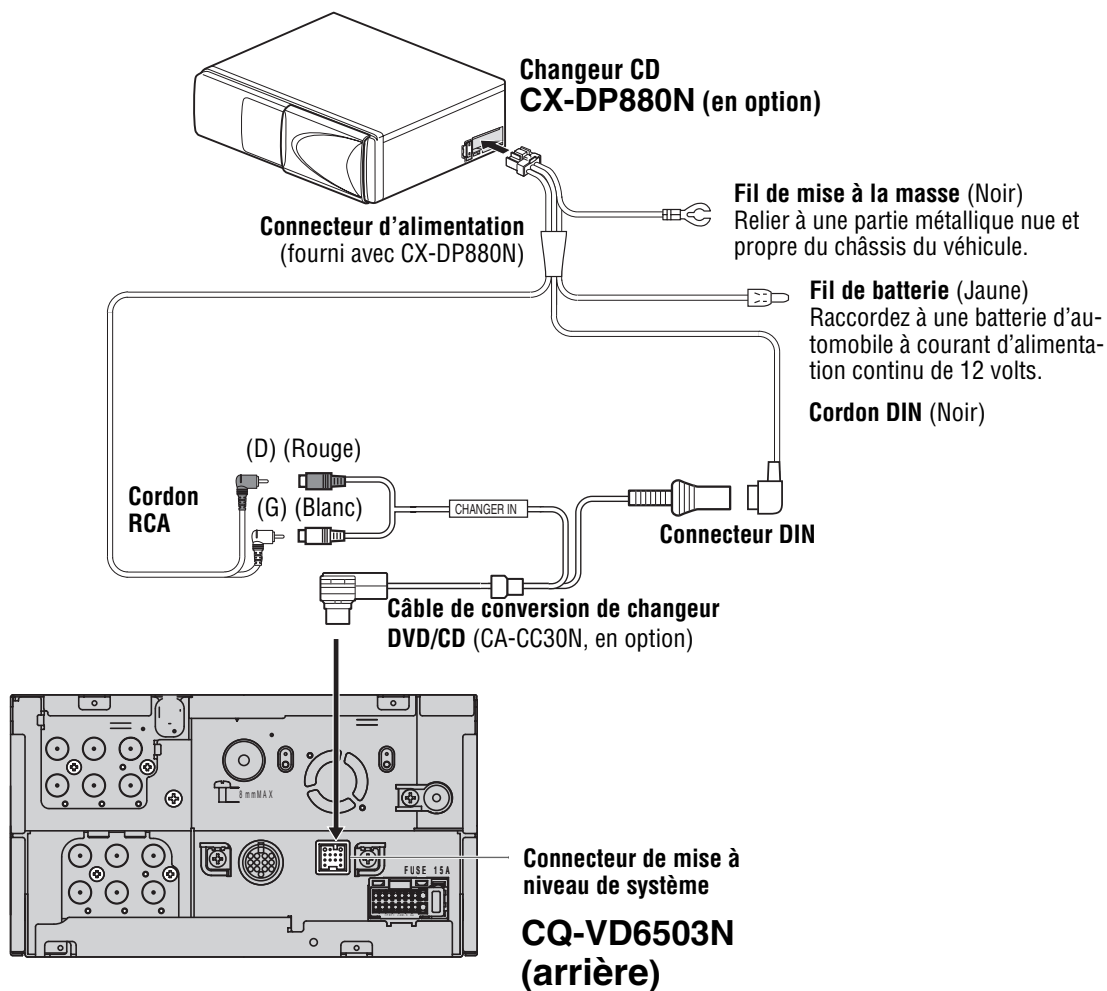

# Raccordements électriques (suite)

## Connexion à un syntoniseur de télévision (CY-TUP153N)

Français

13

**Remarque:**

- Référez-vous également aux instructions d'utilisation des dispositifs branchés.

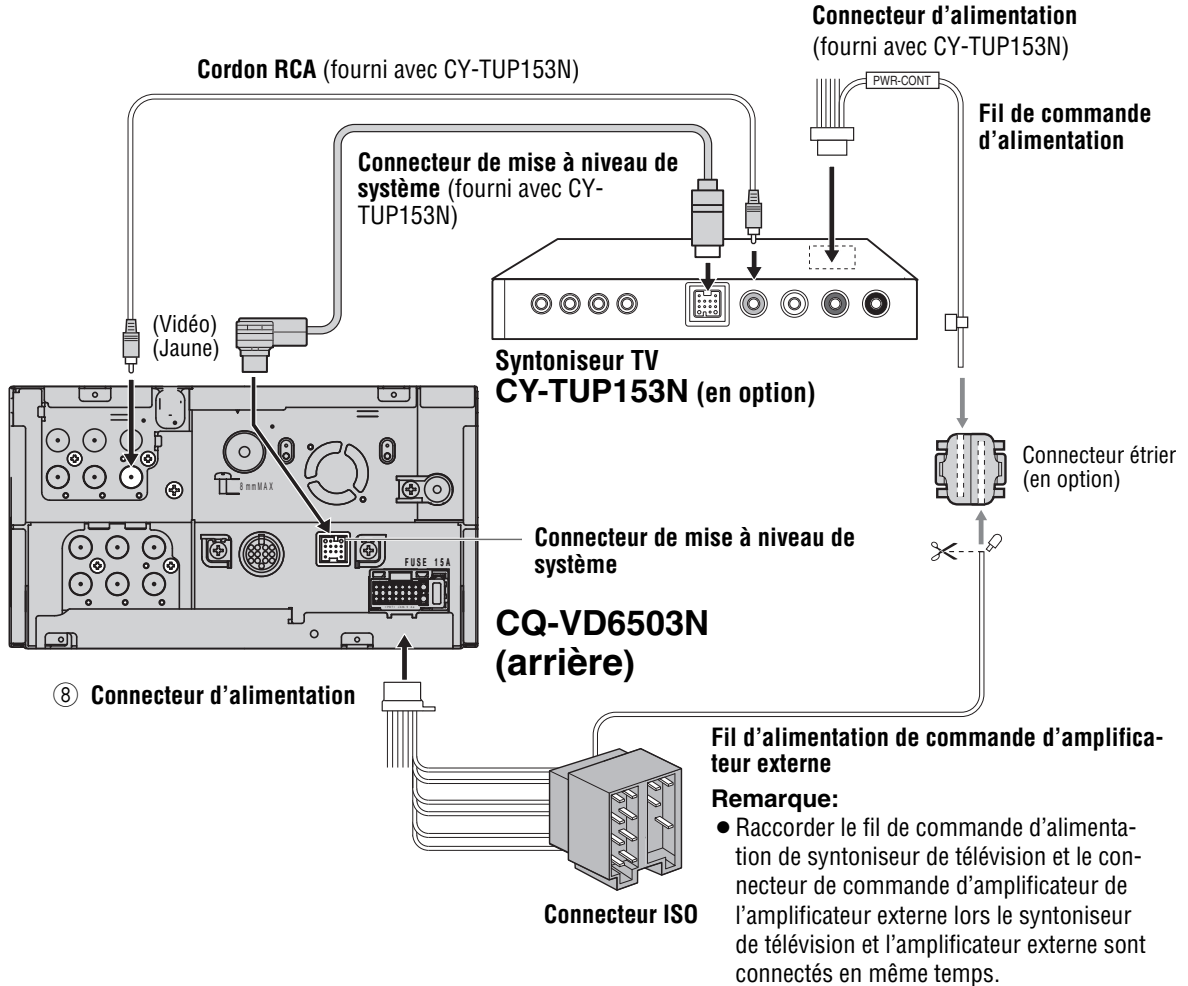

# Connexion à un module d'expansion (CY-EM100N)

## Remarque:

- Référez-vous également aux instructions d'utilisation des dispositifs branchés.

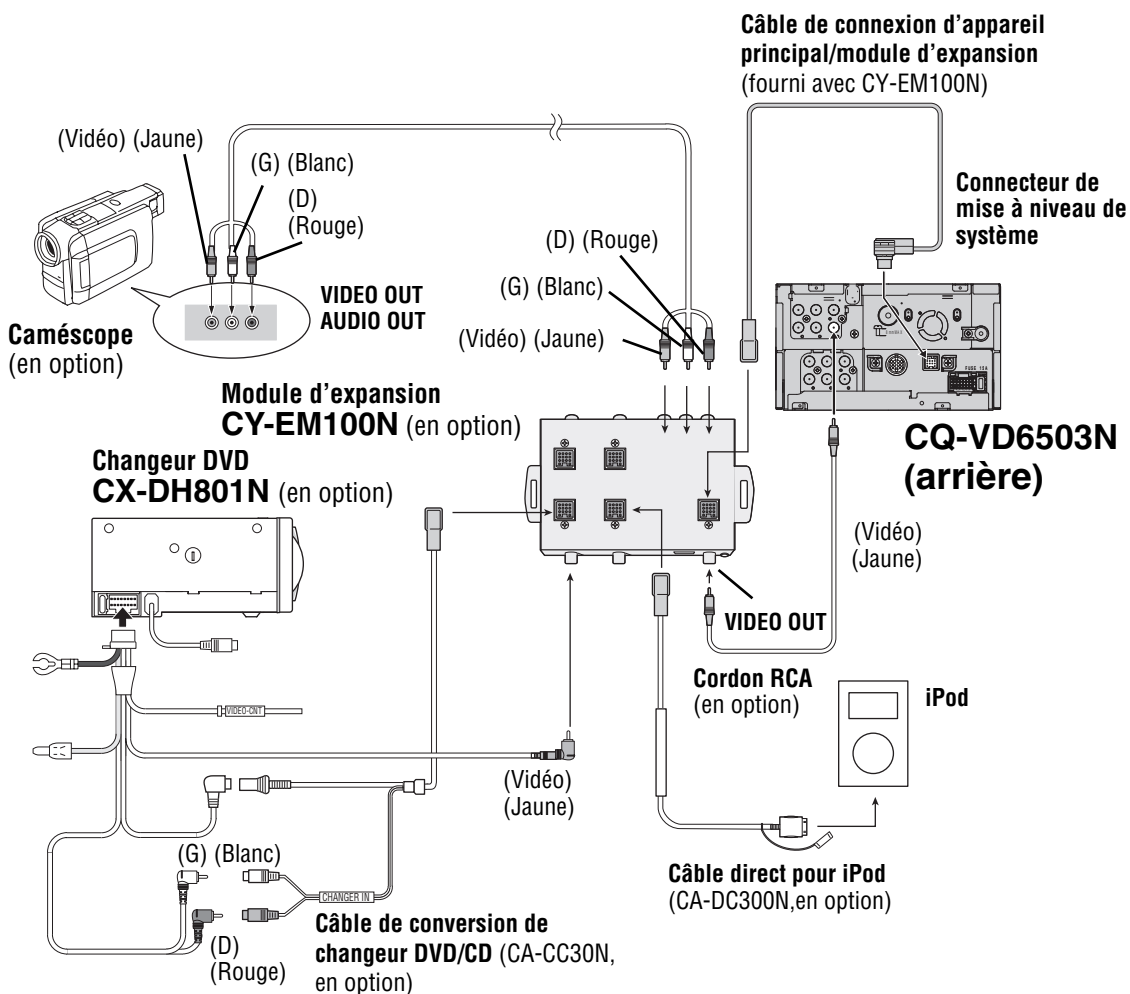

# Raccordements électriques (suite)

## Connexion à un moniteur arrière

### Remarque:

- Référez-vous également aux instructions d'utilisation des dispositifs branchés.
- Observez les formes des connecteurs des dispositifs de branchement et leurs positions de raccordement spécifiées afin d'établir les connexions correctes.

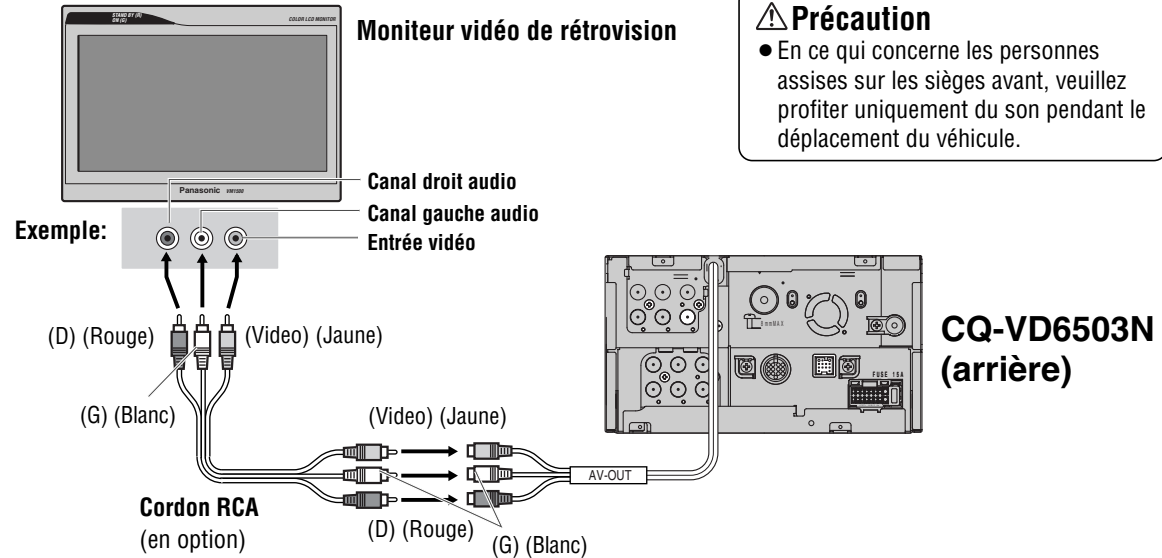



# Raccordement avec une caméra de vision arrière

## Remarque:

- Référez-vous également aux instructions d'utilisation des dispositifs branchés.

## CQ-VD6503N (arrière)

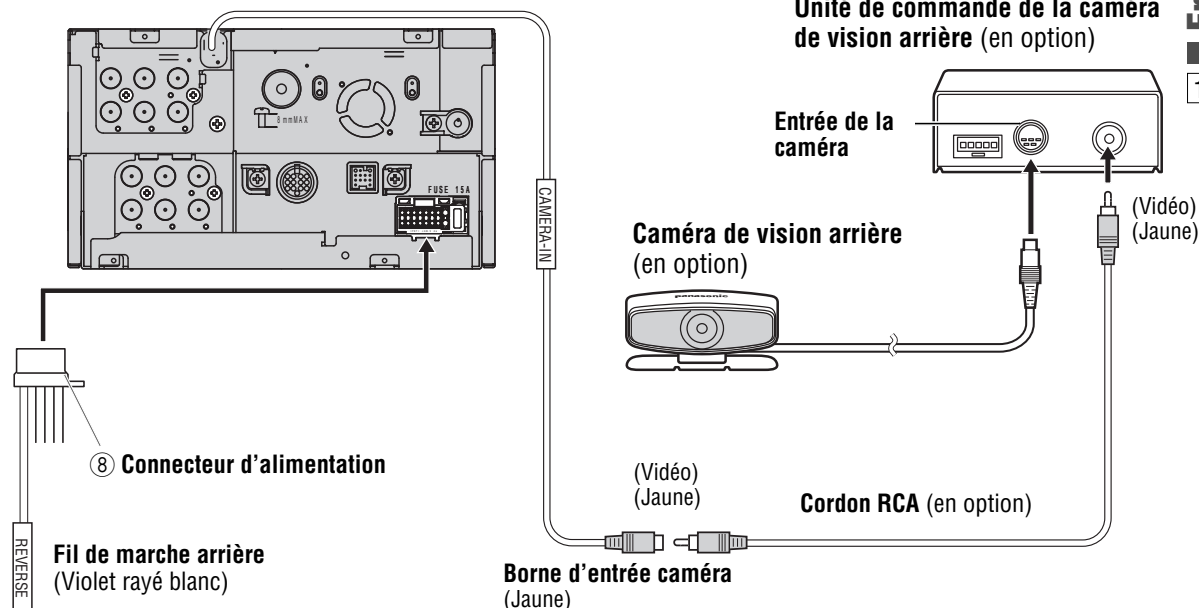

## Raccordement du fil de marche arrière

Si vous utilisez la caméra de vision arrière en option, le fil de marche arrière doit être raccordé.

Raccordez le fil de marche arrière (Violet rayé blanc) au fil positif (+) du feu de marche arrière (la lumière claire qui s'allume lorsque la transmission est mise en position de marche arrière).

### Remarque:

- Raccordez le fil de marche arrière après en avoir coupé la borne au bout.
- Utilisez un prolongateur de cordon de marche arrière ⑨ si nécessaire.

Vérifiez le fonctionnement des feux de marche arrière.

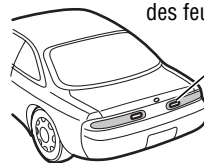

Retirez-le de la partie arrière de la douille de fixation de lampe de feux de marche arrière.

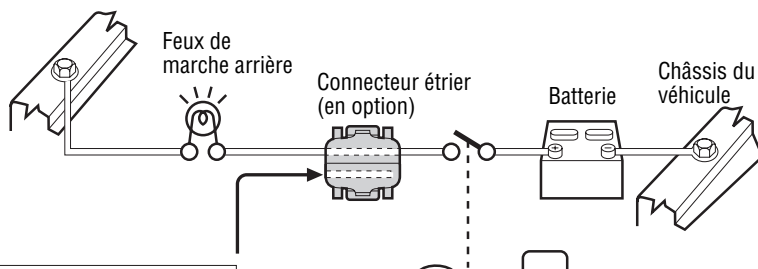
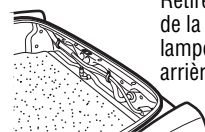

- ⑨ Prolongateur de cordon de marche arrière (Violet rayé blanc)

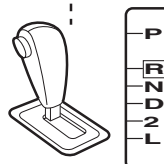

Levier de changement de vitesses

# Raccordements électriques (suite)

## Connexion à le magnétoscope ou le caméscope

Français

17

### Remarque:

- Référez-vous également aux instructions d'utilisation des dispositifs branchés.
- Observez les formes des connecteurs des dispositifs de branchement et leurs positions de raccordement spécifiées afin d'établir les connexions correctes.

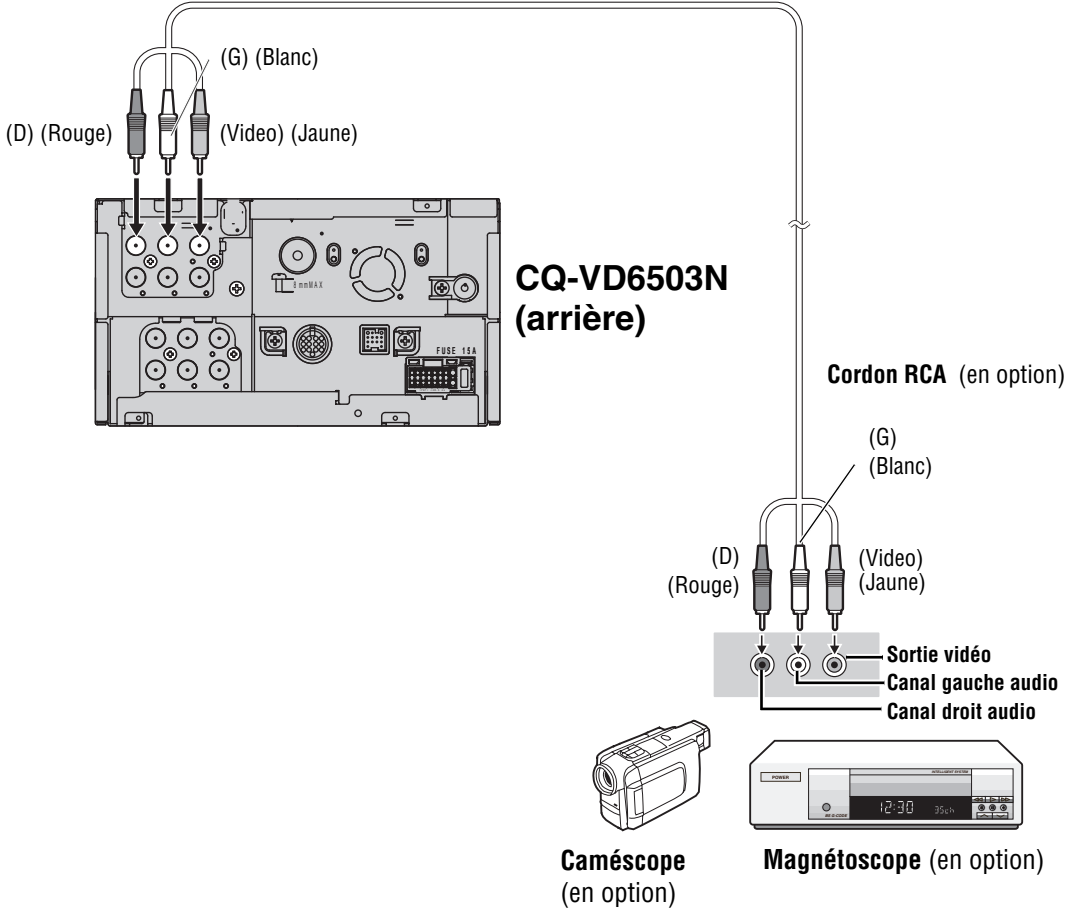

# Connexion à un Système de navigation automobile (CN-DV2300N)

**Remarque:**

- Référez-vous également aux instructions d'utilisation des dispositifs branchés.

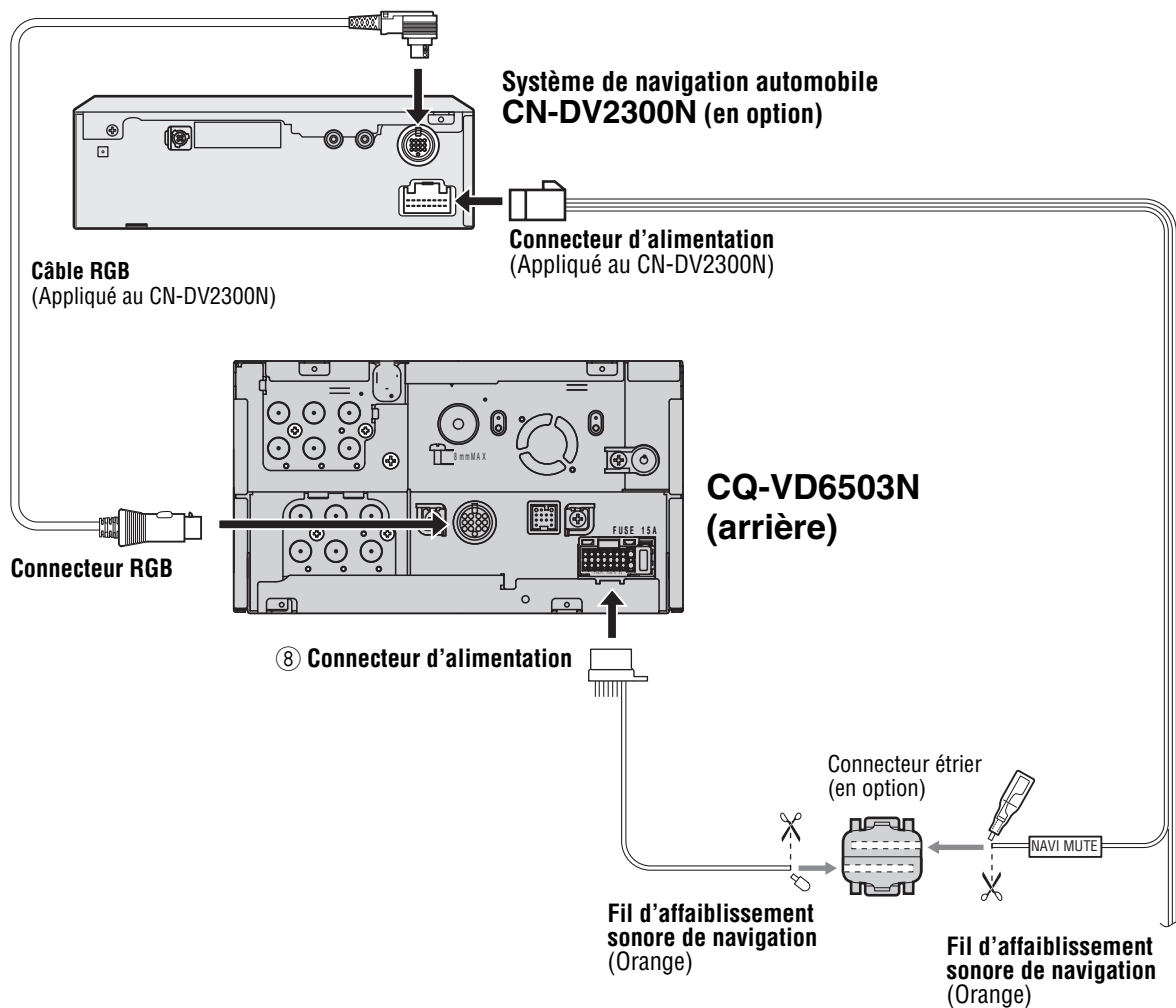

**Matsushita Electric Industrial Co., Ltd.**  
Web Site : <http://www.panasonic.co.jp/global/>

YFM294C069ZA PTW0206-0

Printed in Taiwan

# Panasonic

## System Upgrade Guidebook System-Upgrade-Handbuch Guide pratique de mise à niveau de système Guida per il potenziamento del sistema Guía de mejora del sistema

Model: **CQ-VD6503N**



- For upgrading your system, read this manual carefully before use. This manual should be retained for future reference after read.
- Lesen Sie dieses Handbuch sorgfältig durch, bevor Sie ein System-Upgrade vornehmen. Bewahren Sie dieses Handbuch für späteres Nachschlagen auf.
- Veuillez lire attentivement ce mode d'emploi avant toute utilisation pour faire la mise à niveau du système. Conserver ce manuel dans un endroit sûr pour toute consultation ultérieure.
- Per potenziare il proprio sistema, leggere attentamente questo manuale prima dell'utilizzo. Questo manuale deve essere conservato per poterlo consultare in futuro dopo la lettura.
- Para efectuar la mejora de su sistema, lea detenidamente este manual antes de la utilización. Después de su lectura, deberá guardar este manual para poderlo consultar en el futuro.

# Informations sur la sécurité

■ Lire attentivement les instructions pour le fonctionnement de l'appareil et de tous les autres composants du système audio de la voiture avant d'utiliser le système. Elles contiennent des instructions sur la manière d'utiliser le système en toute sécurité et de façon efficace. Panasonic n'assume aucune responsabilité pour tout problème résultant d'un manque à observer les instructions stipulées dans ce mode d'emploi.

■ Ce mode d'emploi comprend des pictogrammes qui indiquent la manière d'utiliser le produit en toute sécurité et qui alertent l'utilisateur de dangers potentiels résultant de connexions et d'opérations incorrectes. La signification des pictogrammes est expliquée ci-dessous. Il est important d'assimiler complètement la signification de ces pictogrammes afin d'utiliser ce mode d'emploi et le système de façon correcte.

 **Avertissement**

Ce pictogramme a pour effet d'alerter l'utilisateur de la présence d'instructions opératoires et d'instructions de montage importantes. Le fait d'ignorer ces instructions peut se traduire par une blessure grave, voire la mort.

 **Précaution**

Ce pictogramme a pour effet d'alerter l'utilisateur de la présence d'instructions opératoires et d'instructions de montage importantes. Le fait d'ignorer ces instructions peut résulter en une blessure ou en l'endommagement du matériel.

## Avertissement

Lors de l'utilisation de cet appareil, observer les avertissements suivants.

- Le conducteur ne doit jamais regarder l'affichage ni régler l'appareil pendant qu'il conduit.**  
Le fait de regarder l'affichage ou de régler l'appareil empêche le conducteur de regarder devant lui et peut être à l'origine d'un accident. Toujours arrêter le véhicule dans un endroit sûr et mettre le frein à main avant de regarder l'affichage ou de régler l'appareil.
- Utiliser la source d'alimentation correcte.**  
Cet appareil est conçu pour fonctionner avec un courant continu de 12 V et un système de batterie avec négatif à la masse. Ne jamais utiliser cet appareil avec d'autres systèmes de batterie, en particulier un système de batterie de 24 V CC.
- Conserver les piles et leur film isolant hors de portée des enfants.**  
Les enfants peuvent avaler les piles et leur film isolant donc, les conserver hors de leur portée. Si un enfant avalait une pile ou son film isolant, consulter immédiatement un médecin.
- Protéger le mécanisme de la platine.**  
Ne pas introduire d'élément étranger dans la fente de chargement de disque.
- Ne pas démonter ni modifier l'appareil.**  
Ne pas démonter ni modifier l'appareil, ni essayer de réparer l'appareil soi-même. Si l'appareil nécessite d'être réparé, prendre contact avec le revendeur ou un centre de service après-vente Panasonic agréé.
- Ne pas utiliser l'appareil quand il est défectueux.**  
Si l'appareil est défectueux (absence d'alimentation, absence de son) ou dans un état anormal (un élément étranger a été inséré dedans, l'appareil a reçu de l'eau, fume ou dégage une odeur), l'éteindre immédiatement et prendre contact avec le revendeur.
- La télécommande ne doit pas être posée n'importe où dans la voiture.**  
Si la télécommande est posée n'importe où dans la voiture, elle peut tomber sur le plancher pendant la conduite, se coincer sous la pédale de frein et être à l'origine d'un accident.
- Confier le remplacement du fusible au personnel de service qualifié.**  
Lorsque le fusible est grillé, en éliminer la cause et le faire remplacer, par le fusible prescrit pour cet appareil, par un technicien de service qualifié. Un mauvais remplacement du fusible peut déclencher de la fumée, un incendie et endommager l'appareil.

## Lors du montage, observer les avertissements suivants.

- Avant de procéder au montage, débrancher le câble à la borne négative (-) de la batterie.**  
Procéder à la filerie et au montage quand la borne négative (-) de batterie est connectée peut provoquer un choc électrique ou une blessure dû à un court-circuit. Certaines voitures équipées de système électrique de sécurité sont dotées de procédures spécifiques pour la déconnexion de la borne de batterie.  
**LE FAIT DE NE PAS SUIVRE LA PROCEDURE PEUT CONDUIRE A UNE ACTIVATION INVOLONTAIRE DU SYSTEME ELECTRIQUE DE SECURITE QUI POURRAIT ENDOMMAGER LE VEHICULE ET PROVOQUER DES BLESSURES PERSONNELLES, VOIRE LA MORT.**
- Ne jamais utiliser de composants en relation à la sécurité pour le montage, la mise à la masse et autres fonctions de ce type.**  
Ne pas utiliser de composants du véhicule en relation à la sécurité (réservoir à carburant, freins, suspension, direction assistée, pédales, airbags, etc.) lors de la filerie ou de la fixation de l'appareil et de ses accessoires.
- Le montage de l'appareil devant la housse de l'airbag ou dans tout endroit où elle interfère avec le fonctionnement de l'airbag est interdite.**
- Vérifiez la tuyauterie, le réservoir à carburant, le câblage électrique et les autres articles avant d'installer l'appareil.**  
S'il est nécessaire de faire un trou dans le châssis pour monter l'appareil ou procéder à sa filerie, vérifier d'abord dans quels endroits le faisceau des fils, le réservoir à carburant, la filerie électrique sont situés. Puis, faire le trou, à partir de l'extérieur si possible.
- Ne jamais installer l'appareil dans un endroit où il interfère avec le champ de vision.**
- Ne jamais brancher le cordon d'alimentation pour alimenter un autre équipement.**
- Après le montage et la filerie, il est nécessaire de vérifier le bon fonctionnement des autres appareils électriques.**  
Le fait de continuer à les utiliser dans des conditions anormales peut déclencher un incendie, provoquer un choc électrique ou un accident de la route.
- En cas de montage dans un véhicule équipé d'airbags, vérifier les avertissements et précautions préconisés par le constructeur automobile avant de procéder au montage.**
- S'assurer que les fils n'interfèrent pas avec la conduite ou le fait d'entrer dans le véhicule et d'en sortir.**
- Pour éviter un court-circuit, isoler tous les fils visibles.**

## Précaution

**Lors de l'utilisation de cet appareil, observer les précautions suivantes.**

- ❑ **Le volume sonore doit rester à un niveau approprié.**  
Le niveau sonore doit être suffisamment bas pour pouvoir tenir compte des conditions de la route et de circulation pendant la conduite.
- ❑ **Ne pas introduire ni ne permettre à votre main ou vos doigts d'être pris dans l'appareil.**  
Pour éviter tout risque de blessure, ne pas se faire prendre la main ou les doigts dans les pièces mobiles ni les introduire dans la fente de chargement du disque. Faire plus particulièrement attention aux enfants en bas âge.
- ❑ **Cet appareil est conçu pour un usage exclusif dans des voitures.**
- ❑ **Ne pas faire fonctionner l'appareil pendant une période prolongée alors que le moteur est coupé.**  
Le fonctionnement du système audio pendant une longue période de temps alors que le moteur est coupé décharge la batterie.
- ❑ **Ne pas exposer l'appareil au soleil ni le soumettre à une chaleur excessive.**  
Sinon, la température interne de l'appareil augmentera, ce qui peut déclencher de la fumée, un incendie et endommager l'appareil.
- ❑ **Ne pas utiliser l'appareil quand il est exposé à l'eau, à l'humidité ou à la poussière.**  
L'exposition de l'appareil à l'eau, à l'humidité ou à la poussière peut déclencher de la fumée, un incendie et endommager l'appareil. S'assurer particulièrement que l'appareil n'est pas mouillé lors des lavages de la voiture ou les jours de pluie.

**Lors du montage, observer les précautions suivantes.**

- ❑ **Confier la filerie et le montage au personnel de service qualifié.**  
Le montage de cet appareil nécessite des capacités spéciales et de l'expérience. Pour garantir une sécurité maximale, le faire installer par le revendeur. Panasonic ne sera pas responsable de tout problème résultant d'un montage personnel de l'appareil.
- ❑ **Pour monter l'appareil et procéder à sa filerie, observer les instructions fournies :**  
Le fait de ne pas suivre les instructions pour monter correctement l'appareil et procéder à sa filerie pourrait provoquer un accident ou déclencher un incendie.
- ❑ **Attention à ne pas endommager les fils.**  
Attention à ne pas endommager les fils en procédant à la filerie. Éviter qu'ils ne soient pris dans le châssis du véhicule, dans des vis et dans des pièces mobiles telles que les crémaillères des sièges. Ne pas érafler, tirer, plier ou tordre les fils. Ne pas les faire passer près de sources de chaleur et ne pas poser d'objets lourds dessus. Si les fils doivent passer sur des bords métalliques à angle vif, protéger ces fils en les enroulant dans un ruban en vinyle ou toute autre protection similaire.

- ❑ **Pour le montage, utiliser les pièces et outils spécifiés.**

Utiliser les pièces fournies ou spécifiées et les outils appropriés pour mettre le produit en place. L'utilisation de pièces autres que celles fournies ou spécifiées peut provoquer un dommage interne à l'appareil. Un montage défectueux peut conduire à un accident, un mauvais fonctionnement ou même un incendie.

- ❑ **Ne pas bloquer la bouche d'aération ou la plaque de refroidissement de l'appareil.**

Bloquer ces pièces fera surchauffer la partie interne de l'appareil et il se produira un incendie ou d'autres dommages.

- ❑ **Ne pas monter l'appareil dans un emplacement où il est exposé à de fortes vibrations ou là où il est instable.**

Éviter les surfaces inclinées ou très arrondies pour le montage. Si l'appareil une fois monté est instable, il risque de tomber pendant la conduite, ce qui pourrait provoquer un accident ou une blessure.

- ❑ **Angle de montage**

L'appareil doit être monté dans une position horizontale avec sa partie frontale à un angle qui convient sans toutefois être supérieur à 30°.

L'utilisateur ne doit pas oublier que dans certaines régions, il peut y avoir des restrictions sur la manière et l'endroit où cet appareil doit être monté. Se renseigner auprès du revendeur pour de plus amples détails.

- ❑ **Porter des gants à des fins de sécurité. S'assurer que le câblage est terminé avant l'installation.**

- ❑ **Ne pas brancher le connecteur d'alimentation sur l'appareil avant d'avoir effectué tous les raccordements pour éviter d'endommager l'appareil.**

- ❑ **Ne pas raccorder plus d'un haut-parleur à un ensemble de fils de haut-parleur. (Sauf lors du raccordement à un haut-parleur des aigus.)**

**Lors de la manipulation de la pile de la télécommande, observer les précautions suivantes:**

- Utiliser uniquement la pile spécifiée (CR2025).
- Faire correspondre la polarité de la pile avec les repères (+) et (-) qui figurent dans le porte-pile.
- Remplacer la pile épuisée le plus tôt possible.
- Lorsque la télécommande n'est pas utilisée pendant une période prolongée, en retirer la pile.
- Isoler la pile (en la plaçant dans un sac en plastique ou en la couvrant d'un ruban en vinyle) avant de la jeter ou pour l'entreposer.
- Jeter la pile selon les règlements locaux en vigueur.
- Ne pas démonter, recharger, chauffer la pile ni provoquer un court-circuit. Ne pas jeter de pile dans le feu ni dans l'eau.

**En cas de fuite du liquide de pile**

- Essuyer complètement le liquide de pile dans le porte-pile et mettre en place une pile neuve.
- Si le liquide de pile entre en contact avec la peau ou les vêtements, les laver avec beaucoup d'eau.
- Si le liquide de pile entre en contact avec les yeux, les laver avec beaucoup d'eau et consulter immédiatement un médecin.

## PRÉCAUTION:

- **VEUILLEZ VOUS CONFORMER AUX LOIS ET RÉGLEMENTS EN VIGUEUR DANS VOTRE ÉTAT, PROVINCE OU PAYS POUR EFFECTUER LE CÂBLAGE, L'INSTALLATION ET L'UTILISATION DE CET APPAREIL ET DES PÉRIPHÉRIQUES À RACCORDER.**

# Avant de lire ces instructions

Panasonic est heureux de vous accueillir au sein de sa grande famille en constante progression des possesseurs de produits électroniques.

Nous nous efforçons sans cesse de vous faire bénéficier des avantages de l'ingénierie électronique et mécanique de haute précision laquelle préside à la fabrication d'appareils ne comportant que des composants soigneusement sélectionnés et assemblés par un personnel soucieux de la bonne réputation acquise par la qualité de son travail. Nous savons que cet appareil vous procurera de longues heures de plaisir dès que vous découvrirez la qualité, la fiabilité et la valeur que nous avons intégrées dans cet appareil et vous aussi serez fier de faire partie des utilisateurs de nos produits.

**Cette notice est un guide d'utilisation spécifique à la mise à niveau de système. Se référer aux instructions opératoires pour les opérations de base, les commandes dans les menus, les caractéristiques, etc.**

## Exemple de mise à niveau de système

**Syntoniseur de télévision**  
(CY-TUP153N, en option)

**Moniteur arrière**

**Unité d'affichage**  
**CQ-VD6503N**

iPod®

**Technologie kit mains libres à**  
**caractéristique Bluetooth®**  
(CY-BT100N, en option)

**Module d'expansion**  
(CY-EM100N, en option)

**Changeur de disque CD**  
(CX-DP880N, en option)  
**Changeur de disque DVD**  
(CX-DH801N, en option)

**Système de navigation automobile**  
(CN-DV2300N, en option)

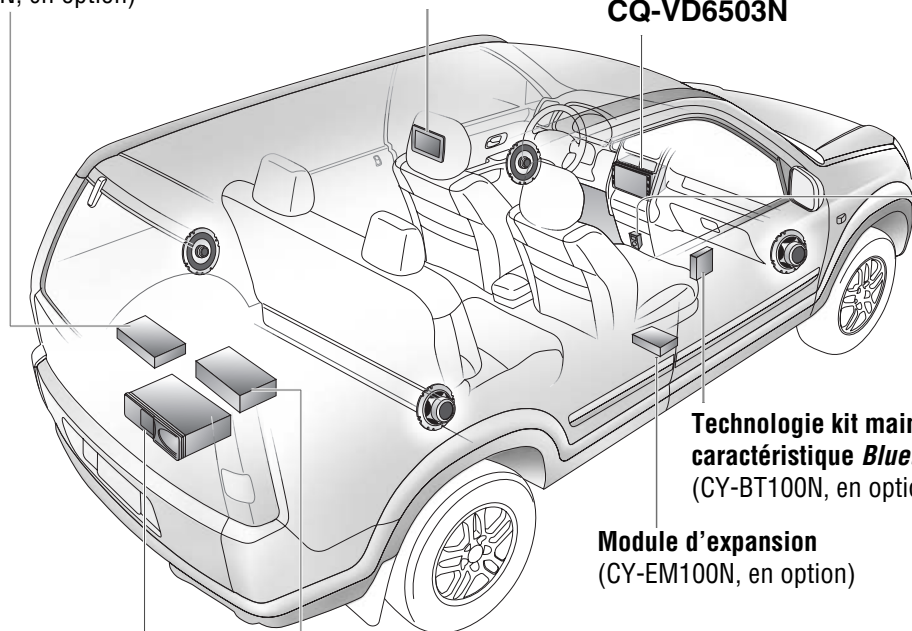



## Périphériques raccordables

### ■ Changeur de disque DVD

L'adaptateur en option (Câble de conversion de changeur DVD/CD : CA-CC30N) permet de connecter le changeur de DVD Panasonic en option (CX-DH801N).

Se reporter au manuel d'instructions du changeur de disque DVD pour obtenir de plus amples détails.

### ■ Changeur de disque CD

L'adaptateur en option (Câble de conversion de changeur DVD/CD : CA-CC30N) permet de connecter le changeur de CD Panasonic en option (CX-DP880N). Se reporter au manuel d'instructions du changeur de disque CD pour obtenir de plus amples détails.

### ■ Syntoniseur de télévision

Il est possible de connecter un syntoniseur de télévision Panasonic optionnel (CY-TUP153N). Reportez-vous au manuel d'instructions du syntoniseur de télévision pour obtenir de plus amples détails.

### ■ iPod®

L'adaptateur en option (Câble direct pour iPod : CA-DC300N) permet de connecter les modèles des séries iPod en option.

Le iPod équipé d'un connecteur d'accouplement est exclusivement connectable. Pour obtenir de plus amples informations à propos du iPod contrôlable est décrit ci-dessous.

#### iPod contrôlable / version de logiciel

- iPod de 3ième génération /ver. 2.3
- iPod de 4ème génération /ver. 3.1
- iPod Photo /ver. 1.2
- iPod mini /ver. 1.4
- iPod nano /ver. 1.0

\* La vérification de fonctionnement a été exécutée avec le logiciel disponible à la fin du mois octobre 2005. Nous ne garantissons aucun fonctionnement avec nos produits futurs ou logiciel mis à niveau.

iPod est une marque déposée de la firme Apple Computer, Inc., brevetée aux États-Unis et dans d'autres pays.

### ■ Système téléphonique mains libres

Il est possible de connecter le Système téléphonique mains libres en option (Technologie kit mains libres à caractéristique *Bluetooth*® : CY-BT100N). Se reporter au mode d'emploi du système téléphonique mains libres pour obtenir de plus amples détails.

**Remarque :** Cet appareil est **exclusivement conçu pour recevoir des appels**. Il ne permet de faire des appels.

#### Bluetooth®

Bluetooth SIG, Inc. est propriétaire des termes de la marque et des logos de Bluetooth et toute utilisation de ces marques et ces logos par Matsushita Electric Industrial Co., Ltd. est fait sous licence. Les autres marques et appellations commerciales sont celles de leurs détenteurs respectifs.

### ■ Module d'expansion (centre nodal)

Il est possible de connecter un module d'expansion en option (centre nodal) (CY-EM100N). La connexion du module d'expansion permet de raccorder simultanément les périphériques en option mentionnés auparavant ainsi que d'autres périphériques AV. Se reporter au manuel d'instructions du module d'expansion pour obtenir de plus amples détails.

#### Périphériques raccordables

- Changeur de disque CD/DVD (maxi. 1)
- iPod (maxi. 2)
- Système téléphonique mains libres (maxi. 1)
- Syntoniseur de télévision (maxi. 1)

**Remarque :** Les conditions commerciales relatives aux périphériques en option varient selon les pays et les régions. Pour obtenir de plus amples renseignements, consulter votre distributeur.

# Avant de lire ces instructions (suite)

## Exemple de mise à niveau de système

Français

5

### ■ Connexion simultanée de périphériques multiples

CQ-VD6503N

Connecteur  
d'amélioration de  
système

Uniquement 1 appareil

Jusqu'à  
4 appareils

Module d'expansion  
(CY-EM100N, en option)

#### Remarque:

- Se référer aux instructions individuelles et aux manuels d'installation de chaque périphérique pour obtenir les instructions détaillées de l'installation et du câblage.

Changeur de disque CD  
(CX-DP880N, en option)  
Changeur de disque DVD  
(CX-DH801N, en option)

Câble de conversion de changeur DVD/CD  
(CA-CC30N, en option)

iPod

Câble direct pour iPod  
(CA-DC300N, en option)

Téléphone  
cellulaire

Technologie kit mains libres à  
caractéristique **Bluetooth®**  
(CY-BT100N, en option)

Syntoniseur TV  
(CY-TUP153N, en option)

## ■ Système d'ambiophonie 5.1 canaux

Cet appareil est doté d'un amplificateur intégré à 4 canaux. Ci-dessous est décrite la procédure d'installation d'un système ambiophonique à 5.1 canaux qui permet de créer dans le véhicule un véritable "sentiment de présence" à la lecture des disques DVD.

### Remarque:

- Même si vous utilisez cet appareil sans raccorder de haut-parleur central, de haut-parleurs ambiophoniques ou de haut-parleur d'extrêmes-graves, vous devez quand même effectuer les réglages de haut-parleur pour pouvoir régler la balance du son.

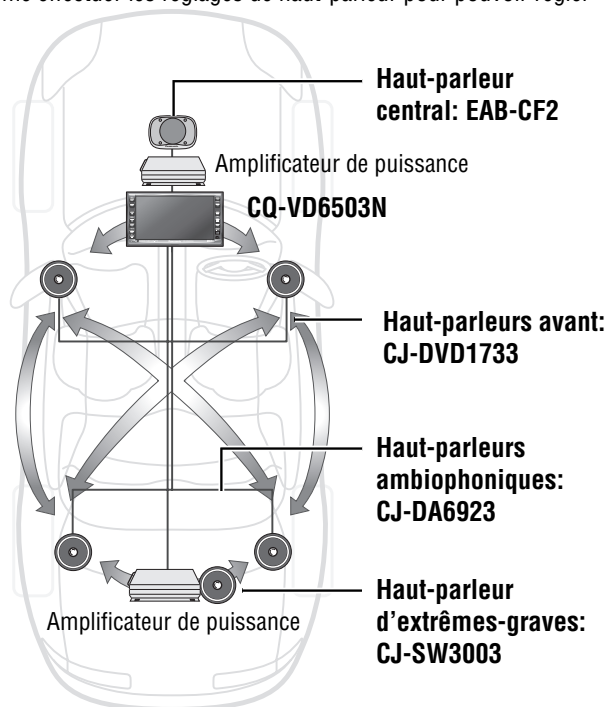

# Table des matières

### Généralités

Informations sur la sécurité .....	46
Avant de lire ces instructions .....	48
Table des matières .....	51
Description générale d'utilisation de panneau tactile .....	52

### Chaque source

Commande de syntoniseur de télévision .....	54
Commande de base du changeur CD .....	56
Commande de base du changeur DVD .....	57
Système de navigation automobile .....	59
Kit mains libres Bluetooth .....	60
Commande iPod .....	62

### Réglages

Réglages .....	64
----------------	----

### Comme nécessaire

En cas de difficulté .....	66
----------------------------	----

# Description générale d'utilisation de panneau tactile

## Remarques à propos du panneau tactile

### Avant usage

- Nettoyez la surface du panneau tactile. (→ Manuel d'instructions)

### Fonctionnement

- N'utilisez que vos doigts pour actionner le panneau tactile.
- N'appuyez jamais en force sur le panneau.
- Ne rayez pas le panneau avec les ongles ou des objets durs.

- Ne servez-vous pas d'un crayon ou de tout ustensile pointu pour actionner le panneau tactile.
- Ne cognez pas le panneau de devant.
  - Le fait de ne pas respecter les indications qui précèdent risque d'endommager voire briser le verre sur la surface du panneau tactile.

### Remarque :

- Le système de navigation (CN-DV2300N, en option) ne peut pas être commandé à partir du panneau tactile de cet appareil.

## Etat de l'écran de commande

**Exemple:** mode Changeur de disque CD

### Remarque:

- L'image suivante est partiellement assombrie à des fins explicatives.
- L'affichage du contenu et de sa position varient en partie selon chaque mode. Référez-vous à la description de chaque mode pour obtenir de plus amples détails à ce sujet.



**Bouton de source**  
(Le contenu varie selon chaque source)



**Bouton MENU**



**Bouton d'affichage**  
(→ page suivante)

Fait apparaître l'écran de sélection de source.

### Écran de sélection de source



L'écran de sélection de source apparaît. Toucher le bouton de la source souhaitée. Toucher **END** pour arrêter.



Appuyez sur **[SRC]** pour passer sur le mode souhaité.

Affiche l'écran Menu.

### Écran menu



L'écran menu apparaît. Sélectionnez l'opération désirée.

**Réglage à partir du menu (→ Manuel d'instructions)**

### Remarque:

- Lorsque des périphériques externes **iPod**, **H-F**, **TV** ou **CH-C** sont connectés à cet appareil sans impliquer le module d'expansion (CY-EM100N, en option), ils apparaissent tous à la position AV2.
- Lorsque **AV2** est sélectionné dans des conditions telles que le module d'expansion est connecté à cet appareil, les images et le son de la source connectée à AUDIO IN/VIDEO IN du module d'expansion sont délivrés.

# Commutation de l'affichage

Le fait de toucher **DISP** permet aux utilisateurs de passer librement d'un écran à l'autre de la façon suivante.

## Comment rappeler l'écran de commande

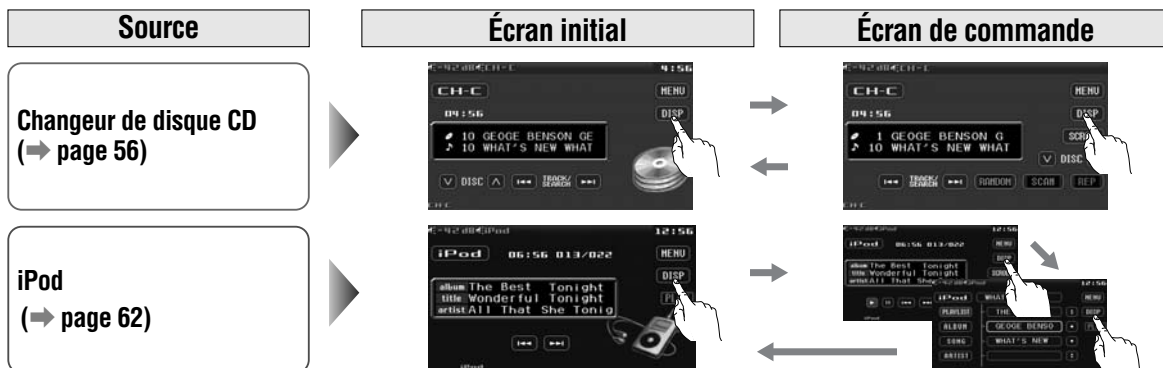

## Comment annuler l'affichage OSD (affichage sur écran)

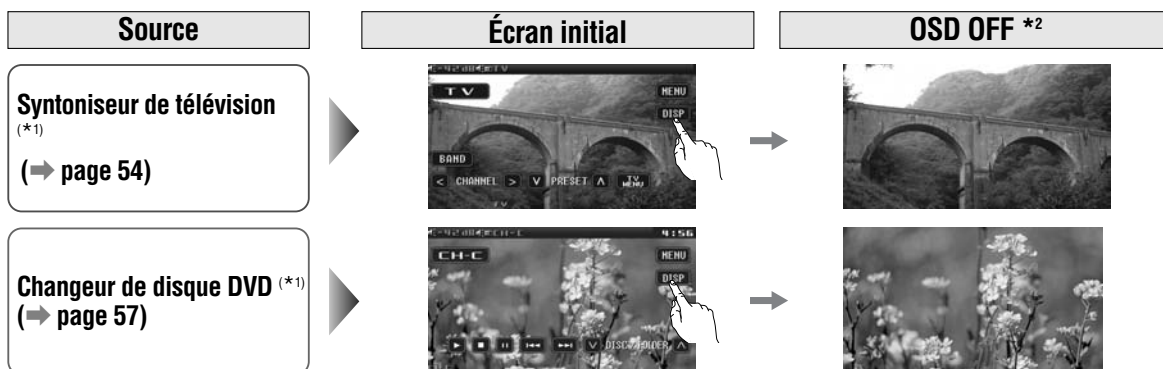

\*1 Pour mettre en fonction l'écran de commande, toucher le centre du panneau tactile ou bien appuyer sur **[ENTER]** de la télécommande.

\*2 L'écran de commande n'est pas disponible en mode vidéo.

**Remarque :**

- Référez-vous à la description de chaque mode pour la méthode d'utilisation de l'écran de commande.

# Commande de syntoniseur de télévision

## Préparation:

- Connecter un syntoniseur de télévision (CY-TUP153N, en option) à l'appareil.
- Il est nécessaire d'installer une antenne de télévision pour recevoir les programmes de télévision.
- Pour recevoir les programmes de télévision, arrêter la voiture en choisissant un emplacement dénué d'obstacle à la réception des programmes.

## Sélection de mode TV

① Toucher "Bouton de source".



② Toucher **TV** (TV) sur l'écran de sélection de source.  
(Le contenu varie selon les périphériques connectés)

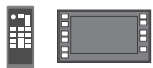

Appuyez sur [SRC] pour passer en mode TV.

## Remarque:

- En ce qui concerne les commandes du syntoniseur de télévision avec la télécommande, diriger la télécommande vers le capteur des signal de télécommande de l'appareil.
- La télécommande du syntoniseur de télévision (CY-TUP153N, en option) ne peut pas appliquer ou couper l'alimentation du syntoniseur de télévision.

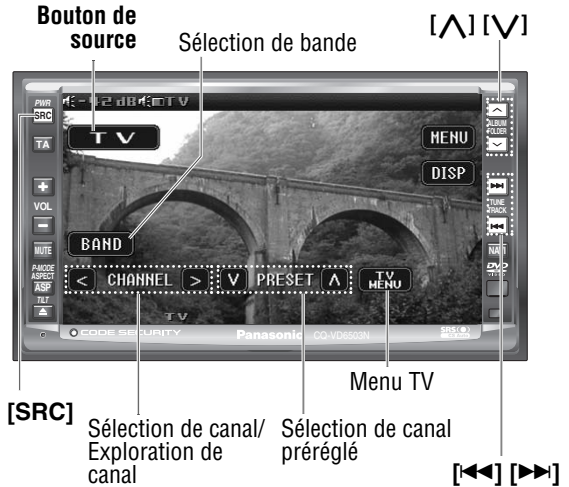

















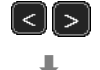













Pour mettre en fonction l'écran de commande, toucher le centre du panneau tactile ou bien appuyer sur [ENTER] de la télécommande.

## Syntonisation

Opérations				
<b>Sélection de bande</b>	<b>BAND</b> TV 1 ↔ TV 2	[BAND]	-	
<b>Sélection de canal</b>	> <	[>] [<]	[>>] [<<]	Haut Bas
<b>Exploration de canal</b>				Haut Bas
<b>Affichage du menu TV</b>	<b>TV MENU</b>	-	-	Rappelle le menu de syntoniseur. Appuyez encore une fois pour annuler.
<b>Sélectionne une rubrique du menu TV</b>	^ v < >	[^] [v] [<] [>]	[^] [v] [<<] [>>]	Progression/régression Gauche/droit

..... Touchez/pressez et maintenez enfoncé

Mise en mémoire				
Opérations				
<b>Mémoire de pré réglage automatique</b>	<p>Les 12 stations de la première à la 12<sup>ème</sup> station possédant les signaux les plus puissants seront pré réglées dans chaque bande.</p> <p>  - Sélectionnez une bande.</p> <ul style="list-style-type: none"> <li>• Touchez/pressez plus de 2 secondes.</li> <li>• “-” apparaît si le nombre de canaux qui peuvent être reçus est inférieur à 12.</li> </ul> <p>Les nouveaux canaux sont réinscrits sur les canaux actuellement sauvegardés.</p>			
<b>Écriture dans la mémoire de pré réglage</b> Les canaux pré réglés favoris peuvent être écrits après avoir paramétré le canal pré réglé.	<p>Sélectionnez une bande et un canal.</p> <p>  </p> <p></p> <ul style="list-style-type: none"> <li>• Le mode d'écriture du canal pré réglé est affiché.</li> </ul> <p>   Sélectionnez un canal à échanger.</p> <p>  - Détermine.</p> <hr/> <p> - -</p> <ul style="list-style-type: none"> <li>• Quittez l'écriture de pré réglage.</li> </ul>			
<b>Rappel du canal précédent</b>	 	 	 	Bas Haut
<b>Suppression des mémoires pré réglées</b> Les canaux pré réglés favoris peuvent être supprimés après avoir paramétré le canal pré réglé.	<p>Sélectionnez une bande et un canal.</p> <p>  </p> <p></p> <ul style="list-style-type: none"> <li>• Le mode de suppression du canal pré réglé est affiché.</li> </ul> <p>   Sélectionnez le numéro pré réglé à supprimer.</p> <p>  - Détermine.</p> <hr/> <p> - -</p> <ul style="list-style-type: none"> <li>• Quittez la suppression de canal de pré réglage.</li> </ul>			

 ..... Touchez/pressez plus de 2 secondes.

# Commande de base du changeur CD

- Les fonctions du changeur CD sont conçues pour l'unité de changeur CD Panasonic en option. (CX-DP880N)

## Préparation:

- Raccordez le changeur CD et chargez un magasin (disque).

## Sélection du mode changeur CD

1 Toucher "Bouton de source".



2 Toucher **CH-C** sur l'écran de sélection de source.  
(Le contenu varie selon les périphériques connectés)

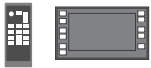

Appuyez sur [SRC] pour sélectionner le mode Changeur CD.

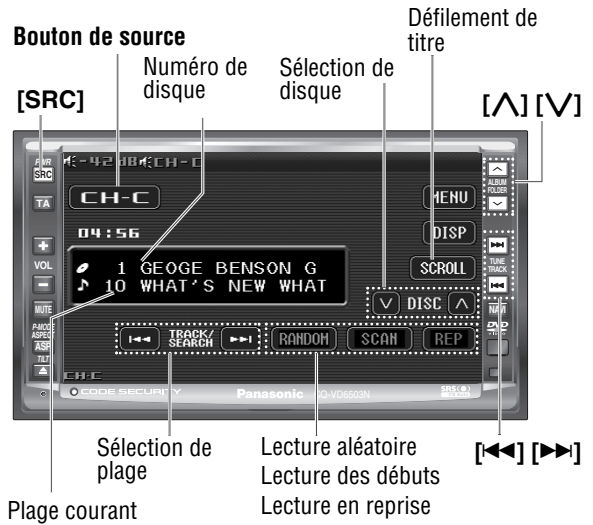

## Opération de base

Opérations				
<b>Sélection de disque</b>		[^]	[^]	Disque suivant
		[v]	[v]	Disque précédent
<b>Sélection de plage</b>		[▶▶]	[▶▶]	Plage suivante
		[◀◀]	[◀◀]	Début de la plage en cours de lecture Plage précédente (Touchez/pressez deux fois.)
<b>Avance accélérée/ recul accéléré</b>				Avance accélérée Relâchez pour reprendre la lecture.
				Recul accéléré Relâchez pour reprendre la lecture.
<b>Lecture en reprise</b>		-	-	Pour annuler, touchez encore une fois.
<b>Lecture en reprise dans le disque courant</b>		-	-	Pour annuler, touchez encore une fois plus de 2 secondes.
<b>Lecture des débuts</b>		-	-	Pour annuler, touchez encore une fois.
<b>Lecture par balayage des disques</b>		-	-	Les 10 premières secondes de tous les disques sont reproduites. Pour annuler, touchez encore une fois plus de 2 secondes.
<b>Lecture aléatoire</b>		-	-	Pour annuler, touchez encore une fois.
<b>Lecture aléatoire dans le disque courant</b>		-	-	Pour annuler, touchez encore une fois plus de 2 secondes.
<b>Défilement de titre</b>		-	-	Défile le titre une fois.

..... Touchez/pressez et maintenez enfoncé \* Les symboles du panneau tactile changeront pour indiquer ces modes courants: **D-REP**, **D-SCAN**, **D-RAND** (D= DISC (disque))



# Commande de base du changeur DVD

- Les fonctions du changeur DVD sont conçues pour l'unité de changeur DVD Panasonic en option. (CX-DH801N)

### Préparation:

- Raccordez le changeur DVD et chargez un magasin (disques).

## Sélection du mode changeur DVD

1 Toucher "Bouton de source".



2 Toucher **CHC** (CH-C) sur l'écran de sélection de source. (Le contenu varie selon les périphériques connectés)

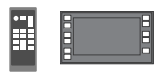

Appuyez sur [SRC] pour sélectionner le mode Changeur DVD.

### Remarque:

- Faire en sorte de raccorder le cordon RCA (vidéo) (Jaune) du changeur de disque DVD Panasonic à AV2-IN et paramétrer [CH VIDEO INPUT] sur [ON] (→ page 64). Sinon, le changeur est dans l'incapacité de commander cet appareil.
- Référer-vous également au manuel d'instructions et instructions d'installation de CX-DH801N.

### Bouton de source

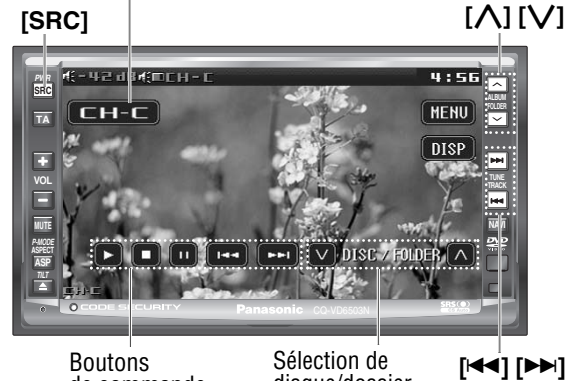

Boutons de commande

Sélection de disque/dossier











**Pour mettre en fonction l'écran de commande, toucher le centre du panneau tactile ou bien appuyer sur [ENTER] de la télécommande.**

## Opération de base

Opérations	Disques compatibles	Opérations			
<b>Sélection de plage/fichier</b>				—	Plage ou fichier suivant
				—	Début de la plage ou du fichier en cours de lecture Plage ou fichier précédent (Touchez/pressez deux fois.)
		<b>Remarque :</b>			
		• Lors de la lecture d'un DVD-Vidéo, il n'est pas toujours possible de retourner au début d'un chapitre qui couvre deux titres. (→ Manuel d'instructions)			
<b>Avance accélérée/ recul accéléré</b>				—	Avance accélérée
				—	Recul accéléré
		La vitesse change comme suit lorsque la touche est maintenue enfoncée. Vitesse normale → 2 fois → 5 fois → 10 fois → 30 fois			
<b>Sélection de dossier</b>			—	—	Dossier suivant
			—	—	Dossier précédent
<b>Arrêt</b>				—	Pour rétablir la lecture, touchez/pressez  /
<b>Pause</b>				—	Pour rétablir la lecture, touchez/pressez  /

..... Touchez/pressez et maintenez enfoncé

# Commande de base du changeur DVD (suite)

Opération de base (suite)					
Lecture ralentie					<ul style="list-style-type: none"> <li>• Touchez/pressez et maintenez enfoncé dans le mode pause.</li> </ul> <p>La lecture se fait à environ 1/4 de la vitesse normale. Pour reprendre la lecture normale, touchez/pressez  / .</p>
		<p><b>Remarque :</b></p> <ul style="list-style-type: none"> <li>• La lecture ralentie vers l'arrière n'est pas possible.</li> </ul>			
Sélection de disque	 	 	-	-	<p>Disque suivant</p> <p>Disque précédent</p>

 ..... Touchez/pressez et maintenez enfoncé

Sélection de chapitre/titre/plage					
Affichage du menu et sélection d'un item		-	[DVD MENU] ↓ [<] [>] [▶▶] [▶▶▶] [^] [v] [^] [v] ↓ [ENTER]	-	<ol style="list-style-type: none"> <li>1 Le menu apparaît.</li> <li>2 Sélectionnez un item désiré.</li> <li>3 Déterminez le paramétrage.</li> </ol>
<p><b>*Remarque relative au VCD:</b> Pour VCD, touchez/pressez [RETURN] à la place de [DVD MENU].</p>			[RETURN]	-	Revient à l'écran précédent.

# Systeme de navigation automobile

## Préparation:

- Raccordez le système de navigation automobile
- Spécifier la borne exacte qui est connectée au système de navigation automobile dans [NAVI INPUT]. (→ page 64)

## Sélection de système de navigation automobile



Presser [NAVI] pour passer en mode de navigation automobile.

Presser [NAVI] encore une fois pour annuler.

Pour mettre en fonction l'écran de commande, appuyez sur [ENTER].

### Remarque:

- Si le mode de navigation est activé, seul le signal audio est commuté pendant que le signal vidéo reste tel qu'il est.
- Le volume du guide vocal produit par le système de navigation automobile peut être ajusté. (→ page 64)
- Veuillez appuyer sur [NAVI] après s'être assuré que le bouton d'alimentation de l'appareil principal est réglé sur la position sous tension. Le fait d'appuyer sur [NAVI] permet au mode de navigation d'être activé même lorsque le bouton d'alimentation de l'appareil principal est réglé sur la position hors tension. Cependant, les opérations effectuées risquent d'être différentes de celles dans les autres modes en pareil cas.
- Le réglage de position de l'écran de navigation doit être exécuté sur le dispositif de navigation.

**Raccordement à un système de radionavigation de véhicule Panasonic (ex. CN-DV2300N, optional)**

**Raccordement d'un système de radionavigation de véhicule Panasonic au connecteur RGB.**



[NAVI]

# Kit mains libres Bluetooth

## Préparation:

- Raccordez le kit mains libres Bluetooth (CY-BT100N) pour établir l'appariement. Se reporter au mode d'emploi du kit mains libres Bluetooth pour obtenir de plus amples informations.

Le raccordement du kit mains libres Bluetooth en option permet aux utilisateurs de parler avec le téléphone cellulaire les mains libres dans la voiture.

## Remarque:

- Le modèle CY-BT100N est **exclusivement conçu pour passer des appels**. Il ne permet de faire des appels.

## Mode kit mains libres Bluetooth

Ce mode ne peut pas être sélectionné en appuyant sur **[SRC]** ni en touchant une rubrique sur le panneau d'affichage, mais être activé en recevant un appel. (Pour prendre le téléphone, appuyer sur **[Hang-on]** du kit mains libres.)

## Remarque:

- Le numéro de téléphone du correspondant qui appelle est affiché.
- "CONNECT" est affiché lorsqu'il est impossible d'acquiescer les informations du correspondant qui appelle.
- Nous ne pouvons garantir toutes les fonctions du téléphone mobile prêt Bluetooth à connecter.

[+] [-]



## Unité d'interrupteur

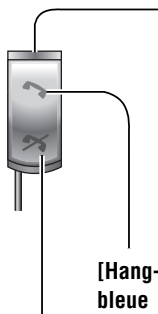

### Indicateur d'état (diode électroluminescente bleue)

S'allume: Appel en attente/Parler  
Exclus: Non connecté  
Clignote rapidement: Réception d'un appel  
Clignote lentement: Pairage/Reconnexion

**[Hang-on] /diode électroluminescente bleue**

**[Hang-up] /diode électroluminescente rouge**











Exemple: mode DVD



Lors de la réception d'un appel ...





Fonctions utiles					
Opérations					
<p><b>Réglage de la puissance de la sonnerie d'appel</b></p> <p>Lorsque la tonalité est la même que celle du téléphone cellulaire,</p>	Ajustez le volume quand un appel est reçu.				
	-	[-]	[-]	Bas	
<hr/>					
		-	[+]	[+]	Haut
<p>Lorsque la tonalité est différente de celle du téléphone cellulaire (mais cette sonorité particulière),</p> 	Ajustez le volume quand un appel est reçu.				
		[-] ou [<]	[-]	Sourdine	
<hr/>					
			[+] ou [>]	[+]	Activée
<ul style="list-style-type: none"> <li>●  et  apparaissent uniquement lorsque la tonalité est différente de celle du téléphone cellulaire. Les boutons disparaissent dès que la communication commence.</li> </ul>					
<p><b>Réglage de volume du récepteur de téléphone</b></p>					
	-	[-]	[-]	Bas	
<hr/>					
		-	[+]	[+]	Haut
<p><b>Retour à la source précédente</b></p>					
	-	-	-	<ul style="list-style-type: none"> <li>● Appuyez sur <b>[Hang-up]</b> du kit mains libres.</li> </ul>	
<ul style="list-style-type: none"> <li>● Le mode précédent est rétabli quand on appuie sur <b>[Hang-up]</b> du kit mains libres pour raccrocher le téléphone.</li> </ul>					

**Remarque :**

- La réception d'un appel alors que la caméra vidéo ou le système de navigation est activé ne fait pas apparaître l'écran mains libres mais affiché seulement le numéro le téléphone de la personne qui appelle. Le fait d'appuyer sur **[Hang-on]** supprime le numéro de téléphone de l'écran. **CALL** n'apparaît pas.
- La réception d'un appel avec la fonction sourdine activée annule temporairement la fonction de sourdine et rend impossible les opérations. La fonction de sourdine est rétablie une fois la communication terminée.
- Le changement de source et les opérations connexes à **AUDIO** du menu sont impossibles à exécuter pendant la réception d'un appel. Cependant, le volume est ajustable et l'alimentation peut être coupée pendant la réception d'un appel.
- La réception d'un appel pendant la coupure de l'alimentation ne met pas cet appareil sous tension.



## Opération de base

<b>Récupération de chansons</b>		-	-	Touchez encore une fois pour annuler.
<b>Récupération des albums</b>		-	-	Touchez et maintenez enfoncé pour annuler.
<b>Lecture en reprise</b>		-	-	Touchez encore une fois pour annuler.

**Remarque :**

- La fonction de lecture en reprise-tout de iPod correspond à la fonction RANDOM de cet appareil.

**Remarque :**

- La fonction de relecture de tout de iPod est toujours activée et ne peut pas être annulée à partir de cet appareil.

 ..... Touchez/pressez et maintenez enfoncé

\* Les symboles du panneau tactile changeront pour indiquer ces modes courants:  {A= ALBUM (album)},  {S= SONG (chanson)}

Le fait de toucher  permet aux utilisateurs de passer librement d'un écran à l'autre de la façon suivante.

### Écran initial



Indicateur de fichier  
Un nombre maximum de 999 peut être affiché.

État actuel

File Haut/Bas

### Écran de commande



Indicateur de fichier  
Un nombre maximum de 999 peut être affiché.

Défilement de titre

Lecture ou pause

Paramétrage de lecture

File Haut/Bas

### Écran de liste de dossier ou liste de fichier





Retour d'un répertoire vers le haut

Bouton de sélection de catégorie de lecture

 Lecture par liste de lecture (par défaut)

 Lecture par album

 Lecture par chanson

 Lecture par artiste

Liste de dossier ou  
liste de fichier

# Réglages

Cette notice est un guide d'utilisation spécifique à la mise à niveau de système. Se référer aux instructions opératoires pour les opérations de base, les commandes dans les menus, les caractéristiques, etc.

USER SCREEN AUDIO DVD **INPUT/OUTPUT** RADIO

## NAVI SETUP (Navigation set up)

Réglage de navigation

**NAVI SP** (Haut-parleur de navigation)

**BOTH** : haut-parleurs avant gauche/droit

**L ch** : avant gauche seulement

**R ch** : avant droit seulement

par défaut : **BOTH**

**NAVI MUTE** (Niveau de mise en sourdine de navigation)

**Préparation:** Raccordez le fil d'affaiblissement sonore.

**OFF** : inchangé

**LEV 1** : - 20 dB

**LEV 2** : - 30 dB

**LEV 3** : pas de son

par défaut : **LEV 1**

### Remarque:

- Vous pouvez régler le niveau de sourdine de la navigation quand **RGB** est sélectionné à **NAVI INPUT** (entrée de navigation).

**NAVI VOLUME** (Volume de navigation)

Réglage de volume du système de navigation automobile.

**<** : bas, **>** : haut

Gamme de définition : 0 à 40  
par défaut : 20

## CAMERA SETUP

Réglage de la caméra de vision arrière

**CAMERA** (Réglage de la caméra de vision arrière)

Sélection de la borne à laquelle est connectée la caméra de vision arrière.

**Préparation:** Connectez le fil inversé. (→ Instructions d'installation)

**OFF** : non connecté

**ON** : connecté à la borne CAMERA-IN

par défaut : **OFF**

### Remarque:

- Sélectionnez sans faute **OFF** lorsqu'il n'y a aucune caméra connectée.

**SCALE** (Echelle de la caméra de vision arrière)

Les images observées au travers de la caméra de vision arrière peuvent être visionnées en mode d'affichage à l'échelle.

**OFF** : affichage de l'échelle désactivé

**ON** : affichage de l'échelle activé

par défaut : **OFF**

**SCALE ADJUST** (Echelle de la caméra de vision arrière)

**<** ou **>** : régler

## INPUT SELECT

Sélection d'entrée

**NAVI INPUT** (Entrée de la Navigation)

**RGB** : connecté au cordon RGB, ou système de navigation automobile non connecté

**AV1** : connecté à la borne AV1-IN

par défaut : **RGB**

**CH VIDEO INPUT** (Entrée vidéo pour changeur DVD)

**OFF** : non connecté

**ON** : connecté à la borne AV2-IN

par défaut : **OFF**

### Remarque:

- La sortie son doit être connectée à AV2-IN.



## OUTPUT SELECT

Sélection de sortie

**REAR MONITOR** (Configuration du moniteur arrière)

Vous pouvez obtenir des images et des sons différents simultanément sur les écrans avant et arrière.

**Préparation:** Raccordez un autre moniteur arrière optionnel.

(⇒ Instructions d'installation)

**Lorsque le module d'expansion (CY-EM100N, en option) est déconnecté:**



**AUTO** : même source que pour le moniteur avant

**DVD** : DVD/VCD/CD/MP3/WMA

**AV1** : AV1

**AV2** : AV2

par défaut : **AUTO**

**Remarque:**

- Ce menu peut également être ouvert en touchant/presant et maintenant enfoncé **MENU**.
- Les images ne sont pas affichées sur l'écran arrière en mode changeur DVD même si **AUTO** est sélectionné.

**Lorsque le module d'expansion (CY-EM100N, en option) est connecté:**



- La connexion du module d'expansion (CY-EM100N, en option) procure deux boutons de source supplémentaires.
- La connexion d'uniquement une source audio au module d'expansion (CY-EM100N, en option) procure un bouton supplémentaire.

**Remarque:**



- L'écran représenté ci-dessus représente un cas de figure où aucun périphérique externe n'est connecté au module d'expansion. En pareil cas, les boutons supplémentaires sont affichés en gris et ne peuvent pas être sélectionnés.
- Seule une source audio et vidéo peut être délivrée par le module d'expansion (CY-EM100N, en option). Par conséquent, si le son et la vidéo provenant du changeur de disque sont lus sur le moniteur vidéo avant, le son et la vidéo provenant du téléviseur ne peuvent pas être reproduits simultanément sur le moniteur vidéo arrière monitor.

**Exempel:**

Quand un changeur de disque DVD et un téléviseur sont connectés au module d'expansion (CY-EM100N, en option),



- **TV** peut être sélectionné. Cependant, le paramètre n'est pas exécutable en raison du fait que le changeur est utilisé pour le moniteur vidéo avant.
- Pour reproduire les images de télévision sur le moniteur vidéo arrière, sélectionner **TV** pour le moniteur vidéo avant ou bien sélectionner une source autre que celle du module d'expansion.

## H-F SETUP (Hands-Free Set up)

Configuration mains libres

**H-F SP** (Haut-parleur mains libres)

**Préparation:** Connecter un kit mains libres Bluetooth (CY-BT100N). (⇒ Instructions d'installation)

**BOTH** : Haut-parleur avant gauche/droit

**L ch** : Uniquement avant gauche

**R ch** : Uniquement avant droit

par défaut : **BOTH**

# En cas de difficulté

## □ Lorsqu'on soupçonne que quelque chose est défectueux

Vérifiez les indications mentionnées dans les tableaux ci-dessous et prenez les dispositions indiquées.

Si les suggestions décrites ne résolvent pas le problème, il est recommandé de confier l'appareil au centre de service après-vente Panasonic. L'appareil ne doit être réparé que par un personnel qualifié. Confiez les vérifications et les réparations aux professionnels. Panasonic ne sera pas tenu responsable des accidents survenant à la suite d'une négligence de vérification de l'appareil ou de votre propre réparation après votre vérification.

**Ne jamais prendre de mesure notamment celles qui sont mentionnées en *italique* dans "Solution" décrites ci-dessous car elles représentent un trop grand risque aux utilisateurs quant la manière dont ils doivent s'en servir sans autre assistance.**

### ⚠ Avertissement

- Le fait d'utiliser l'appareil dans des conditions anormales, par exemple lorsqu'aucun son n'est délivré, s'il dégage de la fumée ou une odeur anormale, peut favoriser un amorçage électrique ou une électrocution. Arrêtez immédiatement d'utiliser l'appareil et consultez votre concessionnaire.
- Ne pas essayer de réparer l'appareil soi-même, ceci étant dangereux.

## ■ Navigation automobile, magnétoscope, caméscope, caméra de vision arrière, écran arrière

Problème	Cause possible → Solution
L'image du système de navigation automobile ne s'affiche pas.	<p>Le raccordement du système de navigation automobile n'est pas correct. → <b>Raccordez-le correctement.</b></p> <p>Le réglage d'entrée pour le système de navigation automobile n'est pas correct.. → <b>Effectuez le réglage d'entrée correctement.</b></p>
L'image du magnétoscope ou du caméscope ne s'affiche pas.	<p>Le raccordement du magnétoscope ou du caméscope n'est pas correct. → <b>Raccordez correctement du magnétoscope ou du caméscope</b></p>
L'image de la caméra de vision arrière ne s'affiche pas.	<p>Le raccordement de la caméra de vision arrière n'est pas correct. → <b>Raccordez correctement une caméra de vision arrière.</b></p> <p>Le réglage d'entrée pour la caméra n'est pas correct. → <b>Effectuez le réglage d'entrée correctement.</b></p>
L'image ou le son du moniteur arrière ne peuvent être commutés.	<p>[AUTO] n'est pas sélectionné comme réglage de l'écran arrière. → <b>Sélectionnez [AUTO] pour le réglage.</b></p>

## ☐ Messages d'erreur affichés

### ■ Commande de changeur de disque CD/DVD

Affichage	Cause possible → Solution
NON PLAYABLE DISC	<p>Le disque est sale ou à l'envers. → <b>Vérifiez le disque.</b></p> <p>Le disque est rayé. → <b>Vérifiez le disque.</b></p>
MECHANISM ERROR	<p>L'appareil ne fonctionne pas pour une raison quelconque. → <b>Appuyez sur [▲]. Si le problème persiste, appuyez sur le bouton de réinitialisation. (Appuyez sur le bouton de réinitialisation dans le changeur CD.) Si le fonctionnement normal n'est pas encore rétabli, téléphonez chez le détaillant où vous avez acheté l'appareil ou au centre de service après-vente Panasonic le plus près.</b></p>
FILE ERROR	<p>Le type de fichier qui est sélectionné n'est pas pris en charge. → <b>Vérifiez le disque.</b></p>
PROTECTED	<p>Un fichier WMA peut être déposé. → <b>Le fichier protégé par le droit d'auteur n'est pas reproductible.</b></p>
NO DISC	<p>Il n'y a pas de disque dans le lecteur. → <b>Insérez le disque dans le logement du disque.</b></p>
NO MAGAZINE	<p>Il n'y a pas de magasin chargé de disques dans le changeur. → <b>Insérez un magasin chargé de disques dans le changeur.</b></p>
REGION ERROR	<p>Il y a eu une tentative de lecture d'un disque dont le code régional n'est pas "2" ou "ALL". → <b>Appuyez sur [▲] et vérifiez le disque.</b></p>

#### Remarque:

- Dans certains cas il se peut que les numéros des disques affectés par le problème s'affichent avant "NON PLAYABLE DISC".
- Les affichages et les solutions à appliquer selon les problèmes varient partiellement d'un changeur à l'autre. Pour plus de détails, référez-vous au manuel d'instructions du changeur utilisé.

### ■ Commande iPod

NO iPod	<p>Le câble iPod a été débranché pendant le mode iPod. → <b>Rebranchez le câble iPod.</b></p>
NO SONGS	<p>Votre iPod ne possède aucune musique pouvant être lue. → <b>Téléchargez de la musique pouvant être lue dans votre iPod.</b></p>

**Matsushita Electric Industrial Co., Ltd.**  
Web Site : <http://www.panasonic.co.jp/global/>

YFM284C575ZA PTW0206-0

Printed in Taiwan