

Panasonic

Dual DIN In-dash 7" Widescreen Color LCD Monitor/DVD Receiver
Dual DIN In-Dash 7-Zoll Breitbild-LCD-Farbmonitor/DVD-Receiver
Moniteur vidéo couleur grand-écran à écran à cristaux liquides de 7
pouces double DIN/récepteur DVD intégrés en tableau de bord
Tweevoudige DIN In het dashboard gemonteerde 7" breedbeeld
kleuren LCD monitor/DVD-receiver



Sintolettore DVD con monitor a colori LCD 7" a schermo panoramico
da cruscotto doppio DIN

Monitor LCD en color de pantalla panorámica de 7"/receptor y DVD
DIN doble empotrado en el tablero de instrumentos

Model: **CQ-VD5505N**



Operating Instructions
Bedienungsanleitung
Manuel d'instructions
Gebruiksaanwijzing
Manuale di istruzioni
Manual de Instrucciones



- Please read these instructions carefully before using this product and keep this manual for future reference.
- Bitte lesen Sie diese Bedienungsanleitung vor der Verwendung dieses Produktes aufmerksam durch und bewahren Sie sie danach für spätere Nachschlagzwecke sorgfältig auf.
- Prière de lire ces instructions attentivement avant d'utiliser le produit et garder ce manuel pour l'utilisation ultérieure.
- Leest u deze instructie alstublieft zorgvuldig door voor u dit product in gebruik neemt en bewaar deze handleiding voor later gebruik.
- Si prega di leggere attentamente queste istruzioni prima di usare questo prodotto e di conservare questo manuale per usi futuri.
- Lea con atención estas instrucciones antes de utilizar el producto y guarde este manual para poderlo consultar en el futuro.

Informations sur la sécurité

■ Lire attentivement les instructions pour le fonctionnement de l'appareil et de tous les autres composants du système audio de la voiture avant d'utiliser le système. Elles contiennent des instructions sur la manière d'utiliser le système en toute sécurité et de façon efficace. Panasonic n'assume aucune responsabilité pour tout problème résultant d'un manque à observer les instructions stipulées dans ce mode d'emploi.

■ Ce mode d'emploi comprend des pictogrammes qui indiquent la manière d'utiliser le produit en toute sécurité et qui alertent l'utilisateur de dangers potentiels résultant de connexions et d'opérations incorrectes. La signification des pictogrammes est expliquée ci-dessous. Il est important d'assimiler complètement la signification de ces pictogrammes afin d'utiliser ce mode d'emploi et le système de façon correcte.

 **Avertissement**

Ce pictogramme a pour effet d'alerter l'utilisateur de la présence d'instructions opératoires et d'instructions de montage importantes. Le fait d'ignorer ces instructions peut se traduire par une blessure grave, voire la mort.

 **Précaution**

Ce pictogramme a pour effet d'alerter l'utilisateur de la présence d'instructions opératoires et d'instructions de montage importantes. Le fait d'ignorer ces instructions peut résulter en une blessure ou en l'endommagement du matériel.

Avertissement

Lors de l'utilisation de cet appareil, observer les avertissements suivants.

- ❑ **Le conducteur ne doit jamais regarder l'affichage ni régler l'appareil pendant qu'il conduit.**
Le fait de regarder l'affichage ou de régler l'appareil empêche le conducteur de regarder devant lui et peut être à l'origine d'un accident. Toujours arrêter le véhicule dans un endroit sûr et mettre le frein à main avant de regarder l'affichage ou de régler l'appareil.
- ❑ **Utiliser la source d'alimentation correcte.**
Cet appareil est conçu pour fonctionner avec un courant continu de 12 V et un système de batterie avec négatif à la masse. Ne jamais utiliser cet appareil avec d'autres systèmes de batterie, en particulier un système de batterie de 24 V CC.
- ❑ **Protéger le mécanisme de la platine.**
Ne pas introduire d'élément étranger dans la fente de chargement de disque.
- ❑ **Ne pas démonter ni modifier l'appareil.**
Ne pas démonter ni modifier l'appareil, ni essayer de réparer l'appareil soi-même. Si l'appareil nécessite d'être réparé, prendre contact avec le revendeur ou un centre de service après-vente Panasonic agréé.
- ❑ **Ne pas utiliser l'appareil quand il est défectueux.**
Si l'appareil est défectueux (absence d'alimentation, absence de son) ou dans un état anormal (un élément étranger a été inséré dedans, l'appareil a reçu de l'eau, fume ou dégage une odeur), l'éteindre immédiatement et prendre contact avec le revendeur.
- ❑ **Confier le remplacement du fusible au personnel de service qualifié.**
Lorsque le fusible est grillé, en éliminer la cause et le faire remplacer, par le fusible prescrit pour cet appareil, par un technicien de service qualifié. Un mauvais remplacement du fusible peut déclencher de la fumée, un incendie et endommager l'appareil.

Lors du montage, observer les avertissements suivants.

- ❑ **Avant de procéder au montage, débrancher le câble à la borne négative (-) de la batterie.**
Procéder à la filerie et au montage quand la borne négative (-) de batterie est connectée peut provoquer un choc électrique ou une blessure dû à un court-circuit. Certaines voitures équipées de système électrique de sécurité sont dotées de procédures spécifiques pour la déconnexion de la borne de batterie.
LE FAIT DE NE PAS SUIVRE LA PROCEDURE PEUT CONDUIRE A UNE ACTIVATION INVOLONTAIRE DU SYSTEME ELECTRIQUE DE SECURITE QUI POURRAIT ENDOMMAGER LE VEHICULE ET PROVOQUER DES BLESSURES PERSONNELLES, VOIRE LA MORT.
- ❑ **Ne jamais utiliser de composants en relation à la sécurité pour le montage, la mise à la masse et autres fonctions de ce type.**
Ne pas utiliser de composants du véhicule en relation à la sécurité (réservoir à carburant, freins, suspension, direction assistée, pédales, airbags, etc.) lors de la filerie ou de la fixation de l'appareil et de ses accessoires.
- ❑ **Le montage de l'appareil devant la housse de l'airbag ou dans tout endroit où elle interfère avec le fonctionnement de l'airbag est interdite.**
- ❑ **Vérifiez la tuyauterie, le réservoir à carburant, le câblage électrique et les autres articles avant d'installer l'appareil.**
S'il est nécessaire de faire un trou dans le châssis pour monter l'appareil ou procéder à sa filerie, vérifier d'abord dans quels endroits le faisceau des fils, le réservoir à carburant, la filerie électrique sont situés. Puis, faire le trou, à partir de l'extérieur si possible.
- ❑ **Ne jamais installer l'appareil dans un endroit où il interfère avec le champ de vision.**
- ❑ **Ne jamais brancher le cordon d'alimentation pour alimenter un autre équipement.**
- ❑ **Après le montage et la filerie, il est nécessaire de vérifier le bon fonctionnement des autres appareils électriques.**
Le fait de continuer à les utiliser dans des conditions anormales peut déclencher un incendie, provoquer un choc électrique ou un accident de la route.
- ❑ **En cas de montage dans un véhicule équipé d'airbags, vérifier les avertissements et précautions préconisés par le constructeur automobile avant de procéder au montage.**
- ❑ **S'assurer que les fils n'interfèrent pas avec la conduite ou le fait d'entrer dans le véhicule et d'en sortir.**
- ❑ **Pour éviter un court-circuit, isoler tous les fils visibles.**

Précaution

Lors de l'utilisation de cet appareil, observer les précautions suivantes.

- ❑ **Le volume sonore doit rester à un niveau approprié.**
Le niveau sonore doit être suffisamment bas pour pouvoir tenir compte des conditions de la route et de circulation pendant la conduite.
- ❑ **Ne pas introduire ni ne permettre à votre main ou vos doigts d'être pris dans l'appareil.**
Pour éviter tout risque de blessure, ne pas se faire prendre la main ou les doigts dans les pièces mobiles ni les introduire dans la fente de chargement du disque. Faire plus particulièrement attention aux enfants en bas âge.
- ❑ **Cet appareil est conçu pour un usage exclusif dans des voitures.**
- ❑ **Ne pas faire fonctionner l'appareil pendant une période prolongée alors que le moteur est coupé.**
Le fonctionnement du système audio pendant une longue période de temps alors que le moteur est coupé décharge la batterie.
- ❑ **Ne pas exposer l'appareil au soleil ni le soumettre à une chaleur excessive.**
Sinon, la température interne de l'appareil augmentera, ce qui peut déclencher de la fumée, un incendie et endommager l'appareil.
- ❑ **Ne pas utiliser l'appareil quand il est exposé à l'eau, à l'humidité ou à la poussière.**
L'exposition de l'appareil à l'eau, à l'humidité ou à la poussière peut déclencher de la fumée, un incendie et endommager l'appareil. S'assurer particulièrement que l'appareil n'est pas mouillé lors des lavages de la voiture ou les jours de pluie.

Lors du montage, observer les précautions suivantes.

- ❑ **Confier la filerie et le montage au personnel de service qualifié.**
Le montage de cet appareil nécessite des capacités spéciales et de l'expérience. Pour garantir une sécurité maximale, le faire installer par le revendeur. Panasonic ne sera pas responsable de tout problème résultant d'un montage personnel de l'appareil.
- ❑ **Pour monter l'appareil et procéder à sa filerie, observer les instructions fournies :**
Le fait de ne pas suivre les instructions pour monter correctement l'appareil et procéder à sa filerie pourrait provoquer un accident ou déclencher un incendie.

- ❑ **Attention à ne pas endommager les fils.**
Attention à ne pas endommager les fils en procédant à la filerie. Éviter qu'ils ne soient pris dans le châssis du véhicule, dans des vis et dans des pièces mobiles telles que les crémaillères des sièges. Ne pas érafler, tirer, plier ou tordre les fils. Ne pas les faire passer près de sources de chaleur et ne pas poser d'objets lourds dessus. Si les fils doivent passer sur des bords métalliques à angle vif, protéger ces fils en les enroulant dans un ruban en vinyle ou toute autre protection similaire.

- ❑ **Pour le montage, utiliser les pièces et outils spécifiés.**
Utiliser les pièces fournies ou spécifiées et les outils appropriés pour mettre le produit en place. L'utilisation de pièces autres que celles fournies ou spécifiées peut provoquer un dommage interne à l'appareil. Un montage défectueux peut conduire à un accident, un mauvais fonctionnement ou même un incendie.
- ❑ **Ne pas bloquer la bouche d'aération ou la plaque de refroidissement de l'appareil.**
Bloquer ces pièces fera surchauffer la partie interne de l'appareil et il se produira un incendie ou d'autres dommages.
- ❑ **Ne pas monter l'appareil dans un emplacement où il est exposé à de fortes vibrations ou là où il est instable.**
Éviter les surfaces inclinées ou très arrondies pour le montage. Si l'appareil une fois monté est instable, il risque de tomber pendant la conduite, ce qui pourrait provoquer un accident ou une blessure.
- ❑ **Angle de montage**
L'appareil doit être monté dans une position horizontale avec sa partie frontale à un angle qui convient sans toutefois être supérieur à 30°.
L'utilisateur ne doit pas oublier que dans certaines régions, il peut y avoir des restrictions sur la manière et l'endroit où cet appareil doit être monté. Se renseigner auprès du revendeur pour de plus amples détails.
- ❑ **Porter des gants à des fins de sécurité. S'assurer que le câblage est terminé avant l'installation.**
- ❑ **Ne pas brancher le connecteur d'alimentation sur l'appareil avant d'avoir effectué tous les raccordements pour éviter d'endommager l'appareil.**
- ❑ **Ne pas raccorder plus d'un haut-parleur à un ensemble de fils de haut-parleur. (Sauf lors du raccordement à un haut-parleur des aigus.)**

PRÉCAUTION:

- **VEUILLEZ VOUS CONFORMER AUX LOIS ET RÈGLEMENTS EN VIGUEUR DANS VOTRE ÉTAT, PROVINCE OU PAYS POUR EFFECTUER LE CÂBLAGE, L'INSTALLATION ET L'UTILISATION DE CET APPAREIL ET DES PÉRIPHÉRIQUES À RACCORDER.**

Informations sur la sécurité (suite)

Appareils à laser

Indications portées les étiquettes et emplacement

ATTENTION
RAYONNEMENT LASER EN CAS
D'OUVERTURE.
NE PAS REGARDER DANS LE
FAISCEAU.

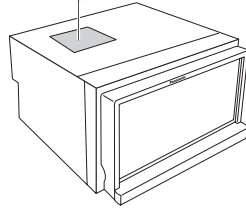

PRODUIT LASER DE CLASSE 1

Marque d'avertissement

CAUTION - LASER RADIATION WHEN OPEN. AVOID EXPOSURE TO BEAM.	VAROITUS - LASER-SÄTEILYVAARA AVATTAESSA. VARO ALTISTUMISTA SÄTEELLE.
VORSICHT - LASERSTRAHLUNG, WENN GEÖFFNET. VERMEIDEN SIE ES, SICH DER LASERSTRAHLUNG AUSZUSETZEN.	FÖRSIKTIGHET - LASERSTRÅLNING I ÖPPNAT LÄGE. UNDVIK ATT UTSÄTTAS FÖR STRÅLEN.
ATTENTION - RAYONNEMENT LASER SI OUVERT, ÉVITER TOUTE EXPOSITION AU FAISCEAU.	ADVARSEL - LASERSTRÅLING. UNNGÅ EKSPONERING FOR STRALEN VED ÅPNING.
ADVARSEL - LASER UDSEENDES NÅR DØR ER ÅBNET. UNDGÅ UDSÆTTELSE FOR STRALER.	ВНИМАНИЕ - ЛАЗЕРНОЕ ИЗЛУЧЕНИЕ ПРИ ОТКРЫТИИ. ИЗБЕЖАТЬ ВОЗДЕЙСТВИЯ ЛАЗЕРНОГО ИЗЛУЧЕНИЯ.

⚠ Attention: Cet appareil utilise un laser. L'utilisation de commandes ou de réglages ou encore d'une application des procédures différentes de celles spécifiées dans la présente notice peuvent se traduire par une exposition à un rayonnement dangereux.

Ne pas démonter cet appareil ni essayer de le modifier par vos propres moyens.
Cet appareil est particulièrement compliqué et utilise une tête de lecture à laser pour récupérer les informations inscrites à la surface des disques compacts. Le laser est soigneusement blindé de manière à ce que ses rayons ne soient jamais diffusés en dehors de l'appareil. C'est la raison pour laquelle le lecteur ne doit jamais être démonté ni aucune de ses pièces modifiées car ceci risque de vous exposer à un rayonnement laser et à des tensions potentiellement dangereux.

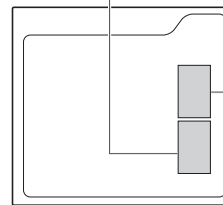

Assemblage de la table lecture (Côté supérieur)

Raccordement du fil de connexion de frein à main



Ce système est conçu pour que vous ne puissiez pas voir une image en mouvement pendant que vous conduisez.

- Rangez votre voiture dans un endroit sûr et engagez le frein à main (frein de stationnement) avant de regarder le moniteur.
- Un moniteur arrière (en option) affiche une image en mouvement pendant la conduite du véhicule.

Remarque:

- N'oubliez pas de raccorder le fil de connexion du frein à main (frein de stationnement).
(⇒ Instructions d'installation)

Précautions d'utilisation

Panneau à cristaux liquides

- Ne donnez pas de fort choc au panneau à cristaux liquides.
 - Plage de température de service: 0 °C à 40 °C
Lorsque la température est très basse ou très élevée, les images risquent de ne pas être affichées clairement ou de bouger lentement. Par ailleurs, le mouvement des images risque d'apparaître hors synchronisation ou bien la qualité des images risque de se dégrader en fonction des environnements. Il est à noter que ceci ne constitue pas une anomalie.
 - Pour sa protection, n'exposez pas le panneau à cristaux liquides aux rayons de soleil quand l'appareil n'est pas utilisé.
- Les brusques changements de température intérieure de la voiture tels que ceux qui se produisent immédiatement après que l'air conditionné de la voiture ou le chauffage ait mis en fonction risque de provoquer un embuage du panneau à cristaux liquides à la suite d'une formation de vapeur d'eau ou risque éventuellement de créer une condensation (gouttelettes d'eau), ce qui aura pour résultat de ne pas permettre au panneau de fonctionner normalement.
Si ces symptômes présentent une évidence, ne pas utiliser l'appareil mais le laisser plutôt arrêté pendant environ une heure puis le remettre en fonction ou reprendre son utilisation.

Informations relatives à l'évacuation des déchets, destinées aux utilisateurs d'appareils électriques et électroniques (appareils ménagers domestiques)



Lorsque ce symbole figure sur les produits et/ou les documents qui les accompagnent, cela signifie que les appareils électriques et électroniques ne doivent pas être jetés avec les ordures ménagères.

Pour que ces produits subissent un traitement, une récupération et un recyclage appropriés, envoyez-les dans les points de collecte désignés, où ils peuvent être

déposés gratuitement. Dans certains pays, il est possible de renvoyer les produits au revendeur local en cas d'achat d'un produit équivalent.

En éliminant correctement ce produit, vous contribuerez à la conservation des ressources vitales et à la prévention des

éventuels effets négatifs sur l'environnement et la santé humaine qui pourraient survenir dans le cas contraire. Afin de connaître le point de collecte le plus proche, veuillez contacter vos autorités locales.

Des sanctions peuvent être appliquées en cas d'élimination incorrecte de ces déchets, conformément à la législation nationale.

Utilisateurs professionnels de l'Union européenne

Pour en savoir plus sur l'élimination des appareils électriques et électroniques, contactez votre revendeur ou fournisseur.

Informations sur l'évacuation des déchets dans les pays ne faisant pas partie de l'Union européenne

Ce symbole n'est reconnu que dans l'Union européenne. Pour vous débarrasser de ce produit, veuillez contacter les autorités locales ou votre revendeur afin de connaître la procédure d'élimination à suivre.

Composants



1. Unité principale
(Ecran à cristaux liquides/
lecteur DVD) Quantité : 1



2. Manuel d'instructions
<YFM284C685ZA> Quantité : 1



3. Instructions d'installation
<YFM294C105ZA> Quantité : 1

4. Quincaillerie pour l'installation (vis, cordons, etc.)
(⇒ Instructions d'installation)

Remarque:

- Le numéro entre parenthèses au-dessous de chaque accessoire représente le numéro de pièce pour l'entretien et la réparation.
- Les accessoires et leurs numéros de pièce sont sujets à changement sans préavis en vue de l'amélioration.

Caractéristiques

Panasonic est heureux de vous accueillir au sein de sa grande famille en constante progression des possesseurs de produits électroniques. Nous nous efforçons sans cesse de vous faire bénéficier des avantages de l'ingénierie électronique et mécanique de haute précision laquelle préside à la fabrication d'appareils ne comportant que des composants soigneusement sélectionnés et assemblés par un personnel soucieux de la bonne réputation acquise par la qualité de son travail. Nous savons que cet appareil vous procurera de longues heures de plaisir dès que vous découvrirez la qualité, la fiabilité et la valeur que nous avons intégrées dans cet appareil et vous aussi serez fier de faire partie des utilisateurs de nos produits.

■ Intégration de moniteur, récepteur radio FM/AM, lecteur de DVD-Vidéo/CD-Vidéo et lecteur de CD/MP3/DivX

■ Incorporation des bornes d'entrée/sortie pour les équipements audiovisuels

Pour les connexions et le montage plus commodes, toutes les bornes sont maintenant prévues sur l'appareil même.

Remarque:

- Si toutefois un produit n'étant pas de marque Panasonic est connecté à cet appareil, nous ne pouvons garantir les opérations exécutées avec ce produit.

■ SQ (Qualité de son)

Vous disposez de 6 modes pré-réglés (Flat, Rock, Pop, Vocal, Jazz, Club). Vous pouvez personnaliser votre configuration pour ces derniers (excepté Flat) et les sauvegarder pour un rappel instantané.

SQ3 (Qualité de son à 3-bandes)

La fréquence charnière et le niveau sont réglables dans chacune des 3 bandes. Ceci vous laisse effectuer un réglage précis de la qualité acoustique pour chaque genre convienne à l'acoustique intérieure du véhicule et à vos préférences personnelles.

(⇒ page 143)

■ GUI (Graphic User Interface) [interface utilisateur graphique]

GUI affiche diverses indications à l'aide de symboles en couleur de manière à rehausser la visibilité, la satisfaction et la commodité d'utilisation.

■ Auto-détection de type de disque

La fonction d'auto-détection de signal d'entrée de cet appareil permet aux utilisateurs d'être totalement libérés de la sélection entre PAL et NTSC avant de faire usage de leurs disques. (Pour le signal de sortie, régler . (⇒ page 144))

■ Commande sur l'écran tactile

Il vous suffit de touchez légèrement l'écran pour commander toutes les fonctions d'une façon virtuelle. Les menus et icônes faciles à utiliser vous laissent "toucher et choisir" ce que vous voulez; vous pouvez utiliser votre système dès le premier jour. Cela veut dire également que vous pouvez vous concentrer sur la route en conduisant.

■ Lecteur de DVD-R et de DVD-RW (⇒ page 120 et 154 pour les détails)

■ Code d'identification

La saisie d'un code d'identification à 4 chiffres permet d'accroître la sécurité du système.

Remplir la note de code d'identification (⇒ page 152).

Table des matières

English	2
Deutsch	54
Français	106
Nederlands	158
Italiano	210
Español	262

<input type="checkbox"/> Informations sur la sécurité	106
<input type="checkbox"/> Précautions d'utilisation	109
<input type="checkbox"/> Composants	109
<input type="checkbox"/> Caractéristiques	110

<input type="checkbox"/> Préparation	112
Paramétrages, symboles utilisés dans ce manuel	
<input type="checkbox"/> Noms des commandes et fonctions	114
<input type="checkbox"/> Description générale d'utilisation de panneau tactile ...	116

<input type="checkbox"/> Généralités	118
Mise sous tension ou hors tension, ouverture/fermeture de l'unité d'affichage, sélection de source, volume, sourdine, angle d'inclinaison	

<input type="checkbox"/> Avant la lecture d'un disque	120
<input type="checkbox"/> Lecteur de disque	122
<input type="checkbox"/> Remarques relatives à MP3/DivX	126
<input type="checkbox"/> Radio	128
<input type="checkbox"/> Réception radio RDS	130
<input type="checkbox"/> Commande de syntoniseur de télévision.	134
<input type="checkbox"/> AV1/AV2	136

<input type="checkbox"/> Réglages	138
Déroulement de la configuration	
Utilisateur, écran, audio, DVD, radio	

<input type="checkbox"/> À propos du contenu DivX VOD	146
<input type="checkbox"/> En cas de difficulté	147
<input type="checkbox"/> Entretien	153
<input type="checkbox"/> Remarques sur les disques	154
<input type="checkbox"/> Liste des codes de langue	155
<input type="checkbox"/> Glossaire terminologique	156
<input type="checkbox"/> Données techniques	157

Réglages

User (Paramétrages utilisateur) (⇒ page 140)

réglage de l'horloge, code d'identification, sélection d'entrée, effacement de mémoire, autres

Screen (Paramétrages d'écran) (⇒ page 142)

gradateur d'éclairage, image, aspect

Audio (Paramétrages audio) (⇒ page 143)

SQ3, graves/aigus, balance/d'équilibre

DVD (paramétrages DVD) (⇒ page 144)

langue, affichage, mixage en réduction, compression de gamme dynamique, enregistrement DivX

Radio (Paramétrages radio) (⇒ page 145)

configuration FM, locale, configuration RDS

Remarque:

- Se référer à "Réglages" (⇒ page 138) pour obtenir de plus amples informations sur les différentes commandes, les paramétrages et autres opérations exécutées dans l'écran de menu.

Il vous faudrait paramétrer les composants suivants en fonction de dispositifs devant être connectés.

AV1/AV2 (Caméscope, magnétoscope, etc.)

- Ajuster **Input Select**. (⇒ page 141)

⚠ Avertissement

- Lorsque des périphériques externes sont connectés à AV1 IN/AV2 IN (AV1/AV2), ne pas oublier de brancher le fil de connexion du frein de stationnement (⇒ Instructions d'installation).

Symboles utilisés dans ce manuel

Pictogrammes

Vous pouvez exécuter certaines opérations de cet appareil au choix entre le panneau tactile et la télécommande. Ce manuel explique ces opérations dans le tableau donné ci-dessous. Pour les pictogrammes situés en haut de chaque tableau, référez-vous à ce qui suit.



Disques compatibles

Les disques compatibles avec l'opération désirée.



Opération sur le panneau tactile

C'est une opération à exécuter sur tactile pour atteindre l'opération désirée. Si l'opération ne peut pas être exécutée sur le panneau tactile, "—" est affiché.



Commande de l'appareil principal

Il est possible d'utiliser l'appareil principal pour exécuter l'opération ciblée. Si cette opération ne peut pas être exécutée avec l'appareil principal, "—" est affiché.

Symboles de disque

Les pictogrammes suivants sont utilisés pour la description des opérations associées aux disques.

(→ page 121 - 125)

 : DVD

 : VCD (CD-Vidéo)

 : CD

 : CD-R/RWs contenant des fichiers MP3

 : Disques CD-R/RW ou DVD-R/RW renfermant des fichiers DivX

Noms des commandes et fonctions

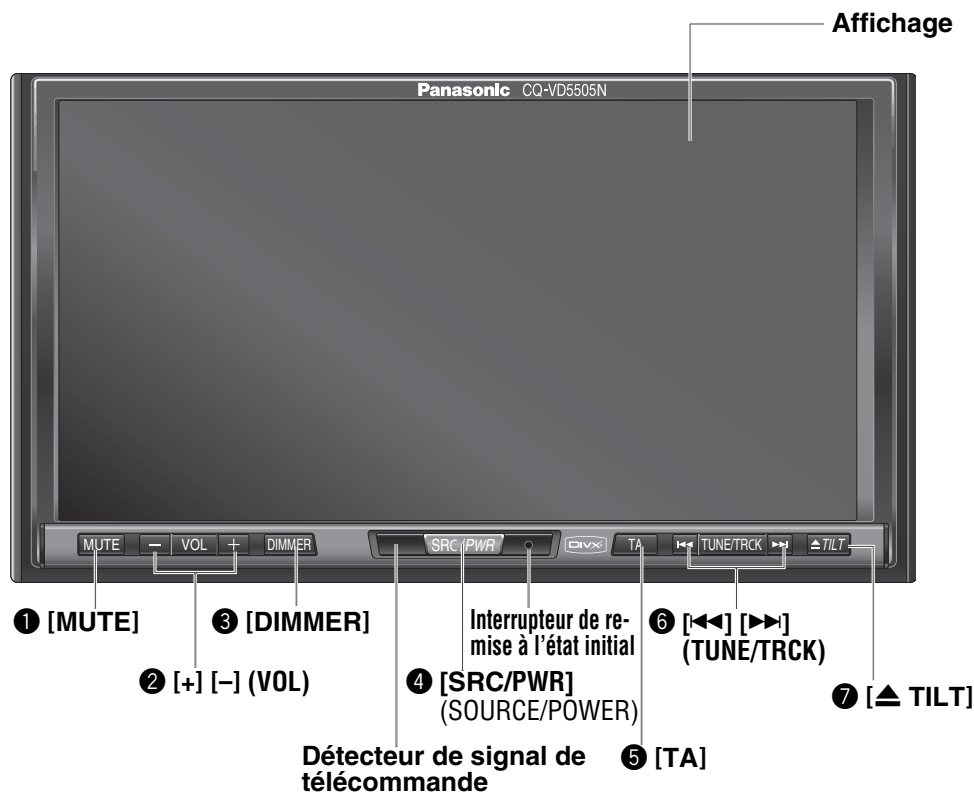

1 [MUTE]

- Pour mettre le son en sourdine temporairement.

2 [+] [-] (VOL)

- Pour régler le volume du son.

3 [DIMMER]

- La luminosité de l'écran est basculée alternativement entre le niveau paramétré et la luminance maximum.

4 [SRC/PWR]

- Pour mettre l'appareil sous/hors tension.
- Pour changer les modes tels que ceux du son et de l'image.

5 [TA]

- Active et désactive le mode TA.

6 [◀◀] [▶▶] (TUNE/TRCK)

- Sélectionne ou recherche une plage, un fichier, une station.
- Avance accélérée/recul accéléré.
- Lecture ralentie ([▶▶]).

7 [▲ TILT]

- Pour présenter le menu de réglage de la position de l'écran.
- Ouvre ou ferme l'écran.
- Éjecte le disque.

(Écran ouvert)

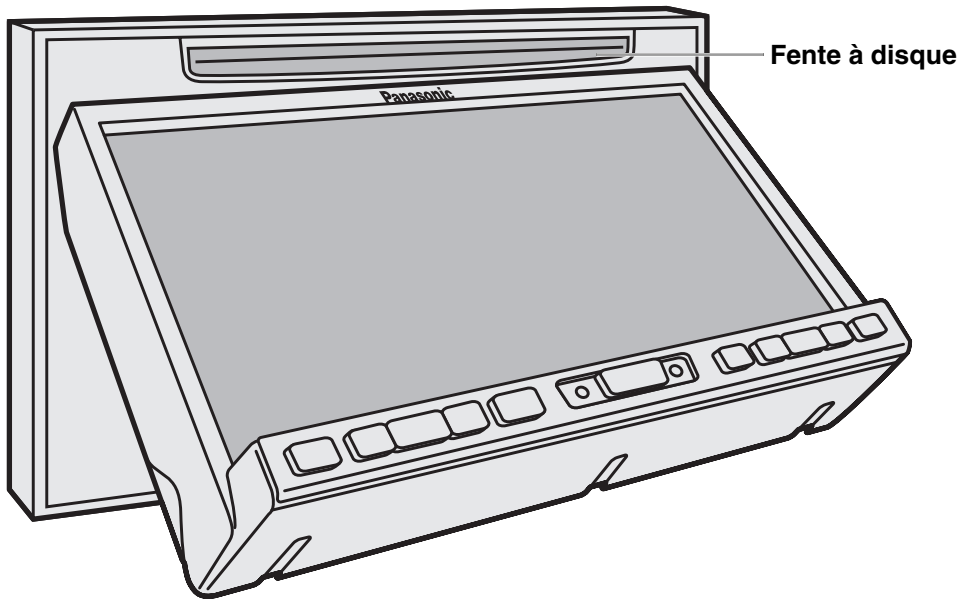

Description générale d'utilisation de panneau tactile

☐ Remarques à propos du panneau tactile

Avant usage

- Nettoyez la surface du panneau tactile. (→ page 153)

Fonctionnement

- N'utilisez que vos doigts pour actionner le panneau tactile.
- N'appuyez jamais en force sur le panneau.
- Ne rayez pas le panneau avec les ongles ou des objets durs.

- Ne servez-vous pas d'un crayon ou de tout ustensile pointu pour actionner le panneau tactile.
- Ne cognez pas le panneau de devant.
 - Le fait de ne pas respecter les indications qui précèdent risque d'endommager voire briser le verre sur la surface du panneau tactile.

Etat de l'écran de commande

Exemple: mode DVD

Remarque:

- L'image suivante est partiellement assombrie à des fins explicatives.
- L'affichage du contenu et de sa position varient en partie selon chaque mode. Référez-vous à la description de chaque mode pour obtenir de plus amples détails à ce sujet.

Bouton de format d'image (→ page 142)
(uniquement pour une source vidéo)

Mode courant

Indicateur de disque (→ page 121)
(S'allume quand un disque est chargé)



Interdit

L'entrée est impossible à effectuer parce que l'utilisateur a fait une tentative d'exécution d'une opération qui n'est pas prise en charge par le contenu du disque.

Indication de l'horloge (→ page 140)

SRC **Bouton de source**
(Le contenu varie selon chaque source)

Setup **Bouton de configuration**

Fait apparaître l'écran de sélection de source.

Fait apparaître l'écran de configuration.

Écran de sélection de source

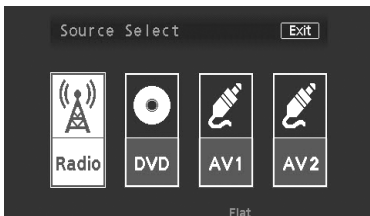

L'écran de sélection de source apparaît. Touchez le bouton de la source souhaitée. Touchez **Exit** pour arrêter.

Écran de configuration

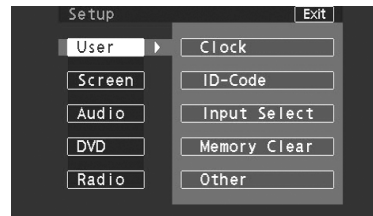

L'écran de configuration apparaît. Sélectionner le paramétrage souhaité.

Menu de configuration, (→ page 138)

Appuyez sur **[SRC/PWR]** pour sélectionner le mode désiré.

Remarque:

- L'écran représenté ci-dessus apparaît quand aucun périphérique externe n'est connecté à AV1, AV2.

Commutation de l'affichage

Remarque:

- Se référer aux instructions de chaque source.

Source audio

CD

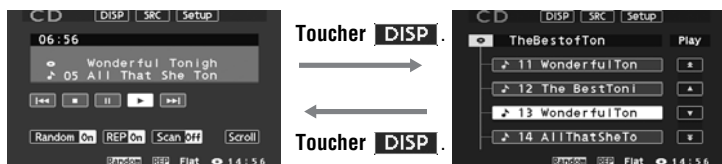

Écran de commande

Écran de liste

MP3

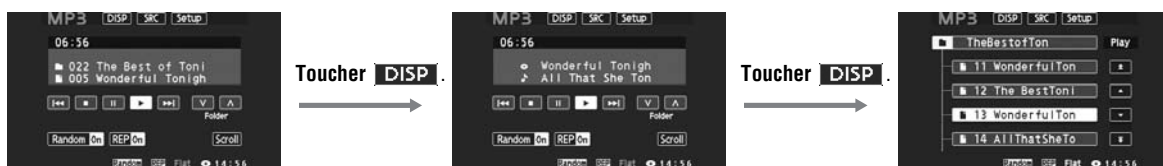

Écran de commande 1
(nom de dossier ou nom de fichier)

Écran de commande 2
(Étiquette ID3)

Écran de liste

Toucher **DISP**

Source vidéo

Remarque:

- Pour allumer l'écran de commande, toucher la partie centrale du panneau tactile. (Toucher **Exit** pour annuler)
- L'écran de commande s'éteint si aucune opération n'est exécutée en moins de 10 secondes lorsque l'écran de commande est en fonction.

DVD



Écran de commande 1

Écran de commande 2

Écran de commande 3

DivX



Écran de commande 1

Écran de commande 2

Écran de liste

Toucher **DISP**

Généralités







Préparation : Tournez la clé de contact en position ACC ou ON.

Opérations générales			
Opérations			
Alimentation Mise sous tension :	-	[SRC/PWR]	
Alimentation Mise hors tension :	-		
Ouverture/fermeture de l'unité d'affichage	-	[▲ TILT]	<ul style="list-style-type: none"> ● Appuyez une fois pour ouvrir. Appuyez encore une fois pour fermer.
Sélection de source	(⇒ page 116)	[SRC/PWR]	<div style="border: 1px solid black; padding: 5px; margin-bottom: 5px;"> <p style="text-align: center;">RADIO (AM/FM) (⇒ page 128)</p> <p style="text-align: center;">↓</p> <p style="text-align: center;">DVD (DVD/VCD (CD-Vidéo)/CD/MP3/DivX) (⇒ page 122)</p> <p style="text-align: center;">↓</p> <p style="text-align: center;">AV1/AV2 (⇒ page 136)</p> </div> <p>Remarque:</p> <ul style="list-style-type: none"> ● S'il n'existe aucune source externe vidéo de connectée, le mode AV1/AV2 peut être paramétré pour être dépassé. (⇒ page 141)
Volume Remarque :	-	[+] [-]	<p>Haut Bas</p> <p>Plage de réglage : 0 à 40, par défaut : 18</p> <p>Remarque :</p> <ul style="list-style-type: none"> ● Le niveau de volume peut être réglé indépendamment de chaque source et de chaque format de disque.

..... Touchez/appuyez plus de 2 secondes.

Opérations générales (suite)

Opérations			
Sourdine	-	[MUTE]	Met le son en sourdine. Pour annuler, pressez encore une fois.
Angle d'inclinaison	-		① Appuyez plus de 2 secondes.
	 ou 	-	② Presser pour régler. Gamme de définition: 1 à 6 par défaut : 1

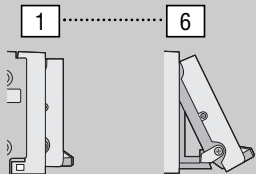

Avertissement

- Ne touchez pas inutilement l'unité pendant que l'affichage se déplace. Le fait d'introduire les mains, les doigts ou tout autre objet étranger dans l'unité peut causer des blessures et endommager l'unité.

Remarque :

- Après avoir réglé l'angle, réglez également la luminosité pour faciliter le visionnement. (→ page 142)
- Le modèle de véhicule et les conditions d'installation peuvent imposer certaines restrictions sur le réglage angulaire et de position du moniteur vidéo.

Avant la lecture d'un disque

Disques dont la lecture est possible

Type de disque

DISC	DVD	VCD (CD-Vidéo)	CD	CD-R/RW
Marque/logo		 (IEC62107)		
Taille de disque	12 cm			
Format vidéo	NTSC / PAL			
Format audio	LPCM, MPEG1, MPEG2, Dolby Digital	LPCM (CD-DA*), MPEG1, MPEG2 (SVCD)	LPCM (CD-DA*), MP3	
No. de région	2, ALL* ²			

*¹ CD-DA : Format général de musique de CD.

Remarque:

- Seuls les disques portant le logo représenté dans la rangée "Marque/logo" du tableau ci-dessus peuvent être lus.
- À propos des disques CD-R et CD-RW, se référer à "Remarques sur les CD-R/RW, DVD-R/RW". (⇒ page 154)
- Certains disques CD de musique sont protégés par les droits d'auteur et ne peuvent pas être reproduits.
- Quand bien vous posséderiez un DVD dts ou un CD dts, la sonorité analogique ne peut pas être reproduite.

Remarques sur les DVD-Rs/RWs

- Ne pas mélanger les données formatées de disque DVD-vidéo et les autres données formatées sur le même disque.
- **Les disques au format d'enregistrement vidéo (VR) peuvent être reproduits.**
- **Les disques non finalisés ne peuvent pas être reproduits.**
- Se servir d'un disque enregistrable une seule fois comme disque DVD-R DL (double-couche).
- Certains disques ne peuvent pas être reproduits en raison du disque propre, du lecteur et du logiciel qui sont utilisés pour l'enregistrement du disque.

Les disques qui ne sont pas pris en charge

Cet appareil ne prend pas en charge les disques suivants.

- DVD audio • DVD-ROM • DVD-RAM
- DVD+R • DVD+RW
- VSD • CVD
- CD-G • CD-ROM (à l'exception de MP3)
- CD-RW (à l'exception de MP3/DivX et CD-DA)
- CD-R (à l'exception de MP3/DivX et CD-DA)
- SACD • CD photo • CDV
- SACD hybride (à l'exception de CD-DA)
- CD-EXTRA (lecture audio possible uniquement)
- Les DVD avec un numéro de région autre que "2" ou "ALL"*²
- **La lecture d'un disque photo CD avec cet appareil risque d'endommager les données enregistrées sur le disque.**

À propos de DivX

- Les fichiers DivX enregistrés sur disques CD-R/RW et DVD-R/RW peuvent être lus. Se référer à "Remarques relatives à MP3/DivX" pour obtenir de plus amples informations. (⇒ page 126)

Symboles utilisés sur les pochettes

(Exemples de tels symboles inclus)

- : Nombre de langue de sous-titrage
- : Nombre de plages audio
- : Nombre d'angles

Le nombre indique le nombre de langues, de plages, d'angles, etc., enregistrés sur le disque.

Taille de l'écran (rapport hauteur largeur)

- : Taille standard 4:3
- : Boîte aux lettres (⇒ page 144)
- Format large 16:9
- : Lecture au format boîte aux lettres sur écran standard (4:3).
- : Lecture en format (panoramique et balayage) (⇒ page 144) sur écran standard (4:3).

Remarque:

- La taille de l'image qui est affichée sur l'écran dépend du mode de l'écran (⇒ page 142) et la taille de l'écran pour le contenu sur le disque.

Information de gestion de région

Ce produit est conçu et fabriqué afin de répondre aux informations de gestion de région qui sont enregistrées sur le disque DVD. Si le numéro de région décrit sur le disque DVD ne correspond pas au numéro de région de ce produit, ce produit ne lit pas le disque.

*² Le code régional pour cet appareil est "2" et "ALL".

Exemple:



Insertion/éjection du disque



[▲ TILT] (éjection)

⚠ Avertissement

- Ne touchez pas inutilement l'unité pendant que l'affichage se déplace. Le fait d'introduire les mains, les doigts ou tout autre objet étranger dans l'unité peut causer des blessures et endommager l'unité.

Insertion du disque **DVD VCD CD MP3 DivX**

Appuyer sur [▲ TILT] pour ouvrir l'affichage.

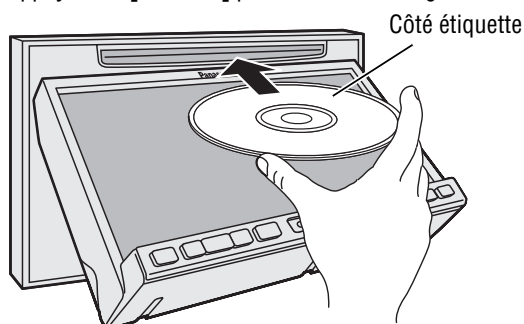

- Le mode qui prend en charge le disque est sélectionné, et la lecture commence.

⚠ Précaution

- Quand un disque est introduit ou éjecté, n'appuyez jamais avec force sur le disque afin d'éviter de le rayer.

DVD VCD

- Le format audio est automatiquement identifié. (→ page 120)
- Quand l'écran de menu apparaît, reportez-vous à "Sélection de chapitre/titre" de la page 124.

Lorsqu'un disque se trouve dans le lecteur, passez en mode de lecture (CD, MP3, DivX, DVD ou VCD (CD-Vidéo)), à la suite de quoi la lecture commence.

DVD VCD

- Le son peut être interrompu pour un instant pendant l'identification du format de disque.

⚠ Précaution

- N'utilisez pas de disques de forme irrégulière.
- N'introduisez pas de matières étrangères dans la fente à disque.
- **Cet appareil ne prend pas en charge les disques de 8 cm. Si toutefois ce type de disque est introduit, l'éjectez et le retirez immédiatement de la fente de chargement.**

Éjection du disque

DVD VCD CD MP3 DivX

Appuyez sur [▲ TILT] pour interrompre la lecture et éjecter le disque.

(Appuyez sur [▲ TILT] encore une fois pour recharger le disque.)

Remarque:

- Si vous laissez un disque dans la fente de chargement pendant plus de 30 secondes après son éjection, le disque sera automatiquement rechargé après qu'un puissant signal sonore soit produit trois fois.

DVD VCD

- À cause de restrictions propres à certains disques, certains DVD-Vidéo et CD-Vidéo peuvent ne pas fonctionner de la façon décrite dans le présent manuel d'instructions. Pour plus de détails, référez-vous au boîtier du disque.
- Cet appareil ne prend pas en charge les modes karaoké des DVD et CD-Vidéo.

Lecteur de disque

Français 17

Sélection de source

1 Touchez "Bouton de source".

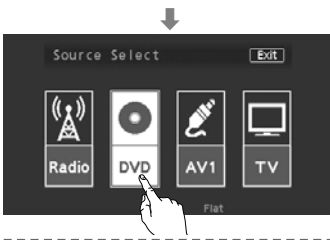

2 Touchez **DVD** (DVD) sur l'écran de sélection de source.

Appuyez sur **[SRC/PWR]** pour sélectionner le mode désiré.

Pour allumer l'écran de commande, toucher la partie centrale du panneau tactile. (Uniquement pour le mode vidéo)

Bouton de source

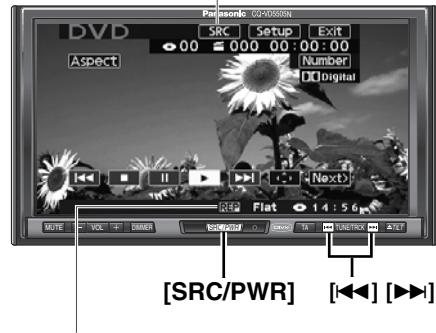

Indicateur de répétition ou sélection au hasard

Affichage de mode vidéo

DVD

Bouton de source Durée de lecture



Boutons de commande

VCD (CD-Vidéo)

Bouton de source Durée de lecture



Boutons de commande

DivX

Durée de lecture Bouton de source



Boutons de commande

Affichage de mode audio

MP3

Durée de lecture Bouton de source



Boutons de commande

Sélection de dossier

Défilement de titre/texte

Remarque:

- Toucher **DISP** pour changer l'affichage. (⇒ page 117)

CD

Plage en cours de lecture Bouton de source Durée de lecture



Boutons de commande Défilement de titre/texte

Sélection de liste (dossier, fichier ou plage)

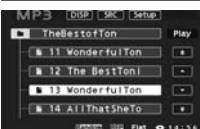

(Exemple: mode MP3)

: Dossier

: Fichier MP3/DivX



1 Touchez **The Best of Toni** (nom de dossier) pour sélectionner un dossier.



















































, : Défilement d'une page vers le haut ou vers le bas de la liste de fichier.

, : Défilement d'une ligne vers le haut ou vers le bas de la liste de fichier.

2 Touchez **11 Wonderful Tonigh** (nom de fichier) pour faire la lecture.

Remarque:

- et de l'appareil principal permet aussi et respectivement une recherche en défilement vers le haut et vers le bas dans la liste des fichiers une page après l'autre.
- Il n'est pas possible d'afficher les arbres entiers et une liste de fichiers dans un dossier.
- Le contenu affiché sur le panneau tactile dépend de la circonstance.

Opération de base				
Opérations	Disques compatibles	Opérations		
				
Sélection de plage /fichier	  			Plage ou fichier suivant
				Début de la plage ou du fichier en cours de lecture Plage ou fichier précédent (Touchez/pressez deux fois.)
		Remarque: • Lors de la lecture d'un DVD-Vidéo, il n'est pas toujours possible de retourner au début d'un chapitre qui couvre deux titres.		
Avance accélérée/ recul accéléré	  			Avance accélérée Relâchez pour reprendre la lecture.
				Recul accéléré Relâchez pour reprendre la lecture.
		Les vitesses d'avance rapide et de retour rapide change par incrément en 4 étapes à chaque fois que le bouton correspondant est pressé.		
Sélection de dossier			-	Dossier suivant
			-	Dossier précédent
Défilement de titre/texte			-	Fait dérouler le titre ou le texte une fois
Arrêt	  		-	Toucher  pour que la lecture reprenne.
Pause	  		-	Pour rétablir la lecture, toucher encore une fois  .
Lecture ralentie	 			• Touchez/pressez dans le mode pause. La lecture se fait à environ 1/3 de la vitesse normale. Toucher  pour rétablir la lecture normale.
		Remarque: • La lecture ralentie vers l'arrière n'est pas possible.		
Lecture en reprise	  		-	Pour annuler, touchez encore une fois.
Lecture en reprise dans le dossier courant			-	Pour annuler, touchez encore une fois pendant plus de 2 secondes.
Lecture des débuts			-	Pour annuler, touchez encore une fois.
Lecture aléatoire	 		-	Pour annuler, touchez encore une fois.
Lecture aléatoire dans le dossier courant			-	Pour annuler, touchez encore une fois et maintenez enfoncé.







 Touchez/pressez et maintenez enfoncé

* Les symboles du panneau tactile changeront pour indiquer ces modes courants.  ,

 ( = dossier)

Lecteur de disque (suite)

Pour allumer l'écran de commande, toucher la partie centrale du panneau tactile.

Sélection de chapitre/titre		Opérations		
Opérations	Disques compatibles			
Affichage du menu et sélection d'un item *1 Remarque relative au VCD: Pour VCD, toucher RET au lieu de toucher DVD Menu .	  *1	DVD Menu OU RET *1 ↓ < > ^ v ↓ Enter *2	-	1 Le menu apparaît. ↓ 2 Sélectionnez un item désiré. ↓ 3 Détermine le paramétrage.
		Exit	-	Revient à l'écran précédent.
Commencement de lecture à partir d'un chapitre/titre Saisissez un numéro directement avec une touche numérique. 	 	Number ↓ 0 à 9 ↓ Enter	-	1 Bascule entre les "mode d'entrée du numéro de chapitre", "mode d'entrée du numéro de titre" et "mode d'entrée du numéro". ↓ 2 Saisissez un numéro désiré. ↓ 3 La lecture commence.
Remarque: ● Pour refaire une tentative de sélection pendant la saisie d'un nombre, toucher Clear .				

Remarque:

- Si aucune opération ne s'effectue pendant 8 secondes après que vous avez touché **Number**, les boutons de commande disparaissent.
- Si le numéro de titre/chapitre est pressé et qu'aucune opération n'est exécutée pendant 8 secondes, la lecture commencera à partir du numéro de titre/chapitre spécifié.

***2 Commande directe à l'écran (uniquement pour DVD)**

Certains disques DVD vous permettent de commander le menu DVD en touchant l'écran.

Apparition du bouton de source et du bouton de configuration
 Presser **OSD**. Le bouton de source et le bouton de configuration apparaissent.

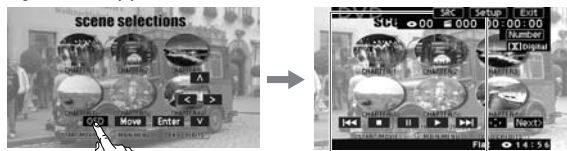

Bouton de source (→ page 116) **Bouton de configuration** (→ page 116)

Déplacement des touches de commande (uniquement pour DVD)

Lorsque les touches de commande gênent les opérations, pressez **Move**. Les touches sont transférées de la manière suivante.

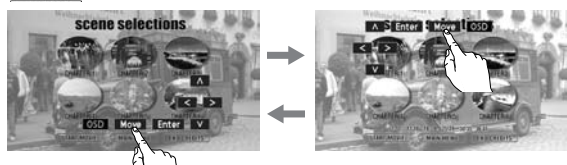

Affichage en mode DVD

Sélection de chapitre/titre
Avance accélérée/recul accéléré



Fonctions utiles				
Opérations	Disques compatibles	Opérations		
Langue de sous-titres	 		—	<ul style="list-style-type: none"> • Touchez pendant la lecture. <p>Il est possible de changer de langue de sous-titres pendant la lecture si le disque comporte plus d'une langue de sous-titres.</p> <p>Remarque:</p> <ul style="list-style-type: none"> • Il peut y avoir un bref délai avant que n'apparaissent les sous-titres.
Langue audio	 		—	<ul style="list-style-type: none"> • Touchez pendant la lecture. <p>Il est possible de changer de langue audio pendant la lecture si le disque comporte plus d'une langue audio.</p>
Angle			—	<ul style="list-style-type: none"> • Touchez pendant la lecture. <p>Avec les DVD qui contiennent des scènes filmées simultanément sous différents angles, la même scène peut être visionnée sous chacun de ces angles pendant la lecture. (➔ page 144)</p>
Le son stéréo et mono			—	<p>Il est possible de commuter l'audio entre le son stéréo et le son mono (G ou D).</p> <div style="border: 1px solid black; padding: 5px;"> <p> : Son stéréo</p> <p>↓</p> <p> : L'audio du canal de gauche est émis sur les haut-parleurs gauche et droit.</p> <p>↓</p> <p> : L'audio du canal de droite est émis sur les haut-parleurs gauche et droit.</p> </div>

Remarque:

- Si aucune opération n'est exécutée en moins de 10 secondes ou que **Exit** est touché, les boutons de commande disparaissent.
- Le changement de langue peut ne pas être possible si l'appareil n'est pas au menu DVD (➔ page précédente) ou aux réglages DVD (➔ page 144).
- La langue des réglages DVD a priorité lorsque l'appareil est mis sous tension ou lorsqu'un disque est chargé.
- Le nombre de langues et angles varie selon le disque. Certains n'ont qu'une seule langue/angle ou n'ont pas de langue/angle.

Remarques relatives à MP3/DivX

Que signifie MP3/DivX ?

MP3*: MP3 (MPEG Audio Layer-3) est un format de compression d'audio numérique. Ceci a été créé par MPEG (Motion Picture Experts Group). En utilisant ce format de compression, il est possible d'enregistrer le contenu d'environ 10 CD de musique sur un seul CD (Cette indication se réfère aux données enregistrées sur un CD-R ou CD-RW de 650 Mo suivant un taux binaire fixe de 128 kbit/s et une fréquence d'échantillonnage de 44,1 kHz).

*La technologie de codage audio MPEG Layer-3 audio est sous licence de Fraunhofer IIS et Thomson.

DivX: Le format de compression vidéo mis au point par DivX, Inc. compresse les fichiers vidéo sans perte considérable de la qualité vidéo.

Remarque:

- Les programmes logiciels de codage MP3/DivX et de gravure de CD ne sont pas fournis avec cet appareil.

Points à retenir lors de la création de fichiers MP3/DivX

Commun

- Un débit binaire élevé et à une fréquence d'échantillonnage élevée sont recommandés pour bénéficier d'une qualité audio supérieure.
- La sélection VBR (débit binaire variable) n'est pas recommandée parce que la durée de lecture n'est pas affichée convenablement et des sauts de passage peuvent se produire.
- La qualité de lecture audio diffère selon les circonstances de codage. Pour obtenir de plus amples détails à ce sujet, se référer au manuel de l'utilisateur de votre propre logiciel de codage et logiciel de gravure.

MP3

- Il est recommandé pour régler sur un débit binaire de "plus ou moins 128 kbit/s" et "fixe".

DivX

- Les fichiers DivX dont le volume est supérieur à 2 Go ou n'ayant aucun index risquent de ne pas être lus correctement sur cet appareil.
- Cet appareil prend en charge des résolutions jusqu'à la valeur maximum de 720 x 480 (NTSC)/720 x 576 (PAL).
- Vous pouvez sélectionner 8 types de sons et de sous-titres sur cet appareil.
- GMC (Global Motion Compensation) n'est pas pris en charge.

Précaution

- **Ne jamais saisir ".mp3" pour des données autres que des données formatées en MP3 ni ".DIVX", ".divx", ".AVI" et ".avi" pour des données autres que des données formatées en DivX. Non seulement cela risque d'engendrer du bruit par le haut-parleur abîmé mais aussi d'affecter votre système auditif.**

Information d'affichage (à propos de l'appareil principal)

Rubriques affichées

- **CD-TEXT**
 - Titre du disque
 - Titre de la plage
- **MP3 (ID3 tag)**
 - Album
 - Titre et artiste
- **MP3/DivX**
 - Nom du dossier
 - Nom du fichier

Caractères affichables

- La longueur de nom de fichier ou de nom de dossier: dans les limites de 64 caractères. (Le fichier unicode et les noms de dossier sont réduits de moitié en termes de nombre de caractères affichables.)
- Nom des fichiers et des dossiers conformément à la norme de chaque système de fichier. Se référer aux instructions du logiciel de gravure pour obtenir de plus amples détails à ce sujet.
- Le jeu des caractères ASCII peut être affiché.
- Certains caractères cyrilliques en format unicode peuvent être affichés.

Jeu de caractères ASCII

A à Z, a à z, chiffres de 0 à 9 et les symboles suivants: (espace) ! " # \$ % & ' () * + , - . / : ; < = > ? @ [\] ^ _ ` { | } ~

Remarque:

- Avec certains logiciels avec lesquels les fichiers au format MP3/DivX ont été codés, les informations relatives aux caractères risquent de ne pas être affichées correctement.
- Les caractères et les symboles non visualisables sont remplacés par un astérisque (*).
- Il est recommandé que la longueur du nom de fichier soit inférieure à 8 (à l'exclusion de l'extension du fichier).

Enregistrement des fichiers MP3/DivX sur un support CD/DVD

- Il est recommandé de ne pas utiliser un disque sur lequel se trouve deux ou davantage de fichiers ayant des formats différents.
- Si les fichiers CD-DA sont placés sur le même disque avec des fichiers MP3 ou des fichiers DivX, les chansons et les films risquent de ne pas être lus dans l'ordre prévu ou bien encore, des chansons ou des films risquent de ne pas être lus du tout.
- Lorsque des données MP3 et des données DivX sont stockées sur le même disque, utiliser des dossiers différents pour chaque type de données.
- Ne pas enregistrer des fichiers autres que des fichiers MP3/DivX et tout autre répertoire inutile sur le disque.
- Le nom d'un fichier MP3/DivX doit être ajouté selon les règles habituelles comme cela est indiqué dans les descriptions ci-dessous mais aussi être conforme aux règles habituelles de chaque système de gestion de fichier.
- L'extension de fichier ".mp3" doit être assignée aux fichiers MP3.
- Les extensions de fichier ".DIVX", ".divx", ".AVI" ou ".avi" doivent être assignées aux fichiers DivX.
- Certains problèmes peuvent apparaître lors de la lecture des fichiers MP3/DivX ou lors de l'affichage des informations des fichiers MP3/DivX enregistrés à l'aide de certains logiciels de gravure ou de graveurs de CD/DVD.
- Cet appareil n'est pas doté de la fonction de liste de lecture.
- Bien que l'enregistrement multisession est pris en charge, l'usage de la fonction "d'un seul jet" - Disc-at-Once est recommandée.

Systèmes de fichiers pris en charge

ISO 9660 niveau 1/niveau 2, Apple Extension ISO 9660, Joliet, Romeo

Remarque:

- Apple HFS, UDF 1,50, Mix CD, CD Extra ne sont pas pris en charge.

Formats de compression audio (Recommandation: "Points à retenir lors de la création de fichiers MP3/DivX" de la page précédente)

Méthode de compression	Taux binaire	VBR	Fréquence d'échantillonnage
MPEG 1 couche audio 3 (MP3)	32 k – 320 kbit/s	Prévu	32, 44,1, 48 kHz
MPEG 2 couche audio 3 (MP3)	8 k – 160 kbit/s	Prévu	16, 22,05, 24 kHz
Les données DivX créées en utilisant la ver.3.11, 4.x, 5.x*	8 k – 320 kbit/s	Prévu	8 k – 48 kHz

* Système vidéo DivX/MP2, MP3

Remarque:

- VBR n'est pas recommandé.

Ordre de sélection de dossier/ordre lecture de fichier

Nombre maximum de fichiers/dossiers

- Nombre maximum de fichiers: 999
- Nombre maximum de fichiers dans un seul dossier: 999
- Nombre maximum d'arbres: 8
- Nombre maximum de dossiers: 255 (Le dossier racine n'est pas compris.)

Remarque:

- Il est possible de réduire la durée entre la lecture des données et la lecture en diminuant la quantité de fichiers ou de dossiers ou la profondeur de hiérarchie.
- Cet appareil compte le nombre de dossiers sans tenir compte de la présence ou de l'absence de fichier MP3/DivX.
- Si le dossier sélectionné ne contient pas de fichiers MP3/DivX, les fichiers MP3/DivX les plus proches dans l'ordre de lecture seront lus.
- L'ordre de lecture risque d'être différent en comparaison des autres lecteurs MP3/DivX quand bien même le même disque serait utilisé.
- Le message "ROOT" apparaît à la place du nom de dossier racine.

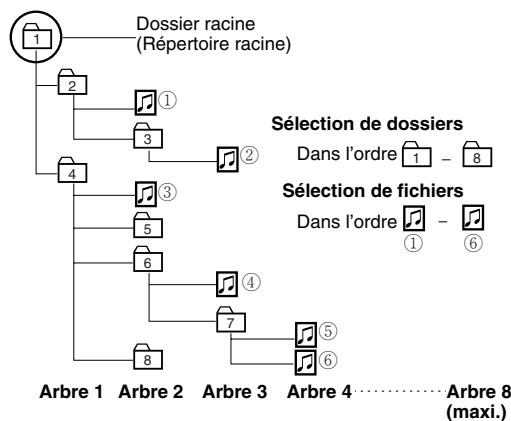

Droits d'auteur

Il est interdit de par la loi sur les droits d'auteur de copier, distribuer et de livrer des matériaux protégés par les droits d'auteur tels que de la musique sans l'approbation préalable du détenteur des droits d'auteur sauf s'il est prévu d'en faire usage de divertissement personnel.

Aucune garantie

Les descriptions ci-dessus sont conformes à nos investigations jusqu'en décembre 2006. Il n'existe aucune garantie de capacité de reproduction et d'affichage de MP3/DivX.

Radio

Français

23

Sélection de source

1 Touchez "Bouton de source".

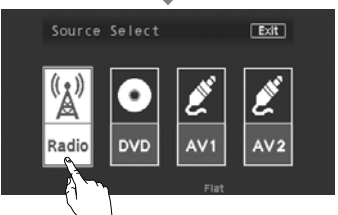

2 Touchez **Radio** sur l'écran de sélection de source.

*1 Sélection de liste
Sélection de bande

Mémoire de préreglage

Appuyez sur **[SRC/PWR]** pour sélectionner le mode désiré.

Fréquence **Bouton de source** Each / All indicateur

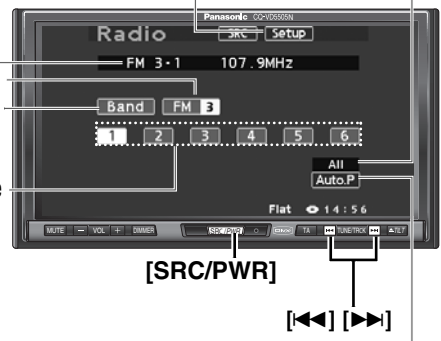

[SRC/PWR]

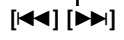

Présintonisation automatique

* Apparaît lorsque **All** est sélectionné. (→ page 145)
 Setup ⇒ Radio ⇒ FM Setup ⇒ Auto Preset ⇒ Each / All

Syntonisation

Opérations			
Sélection de bande	Band	-	
	Each	FM 1 → FM 2 → FM 3 → AM	
	All	FM → AM	
Sélection de liste	Préparation: Sélectionnez All. (→ page 145)		
Référez-vous à la page suivante.	Setup ⇒ Radio ⇒ FM Setup ⇒ Auto Preset ⇒ Each / All		
	FM 1	-	
	FM 1 (liste 1)	FM 2 (liste 2) → FM 3 (liste 3)	
		Chaque liste contient 6 stations. Vous pouvez appeler les 6 stations suivantes en passant à une autre liste.	
Sélection de station	-	[▶▶]	Haut
	-	[◀◀]	Bas
Syntonisation par balayage	-	[▶▶] (dashed)	Haut
	-	[◀◀] (dashed)	Bas
		Presser et maintenir pendant au moins 0,5 seconde puis relâcher. La recherche démarre.	

..... Presser et immobiliser

Mise en mémoire

Mémorisation manuelle

Jusqu'à 6 stations peuvent être mises en mémoire pour chaque bande.

Sélectionnez une bande et une fréquence.

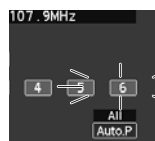
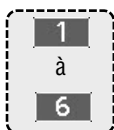

clignote une fois

- Toucher et maintenir enfoncé pendant au moins 2 secondes.
- La fréquence clignote une fois et la station reçue est mise en mémoire. Les nouvelles stations écrasent les stations existantes en mémoire.

Mémoire de présélection automatique

A Each

6 stations sont automatiquement mises en mémoire pour chacune des bandes.

Préparation: Sélectionnez **Each**. (→ page 145) (par défaut : **All**)

Setup ⇨ Radio ⇨ FM Setup ⇨ Auto Preset ⇨ Each / All

Sélectionnez une bande.



6 stations, de la première à la sixième plus élevées en force de signaux, seront présélectionnées sur chaque bande.

- Toucher et maintenir enfoncé pendant au moins 2 secondes.
 - Une fois mémorisées, les stations présélectionnées sont recherchées successivement pendant 5 secondes chaque. (Balayage)
- Les nouvelles stations écrasent les stations existantes en mémoire.

Remarque:

- Seules les stations RDS sont par défaut enregistrées en mémoire (AF ON). **Pour sélectionner les stations non-RDS en même temps, désactiver AF.** (→ page 131)

B All

18 stations FM au total sont automatiquement mises en mémoire.

Préparation: Sélectionnez **All**. (→ page 145)

Setup ⇨ Radio ⇨ FM Setup ⇨ Auto Preset ⇨ Each / All



18 stations FM ayant la plus grande intensité du signal sont mises en mémoire à la fois.

- Toucher et maintenir enfoncé pendant au moins 2 secondes.
 - Une fois mémorisées, les stations présélectionnées sont recherchées successivement pendant 5 secondes chaque. (Balayage)
- Les nouvelles stations écrasent les stations existantes en mémoire.

Remarque:

- Seules les stations RDS sont par défaut enregistrées en mémoire (AF ON). **Pour sélectionner les stations non-RDS en même temps, désactiver AF.** (→ page 131)

Appel de station présélectionnée

Sélectionnez une bande ou une liste.



- Touchez une touche de présélection.

Permutation des canaux présélectionnés

Les canaux présélectionnés sont interchangeables.

Préparation: Sélectionnez **All**. (→ page 145)

Setup ⇨ Radio ⇨ FM Setup ⇨ Auto Preset ⇨ Each / All

- 1 Sélectionnez la liste et le numéro de présélection contenant le canal à remplacer. (Voir "Appel de station présélectionnée" ci-dessus).
- 2 Sélectionnez la liste et pressez le numéro de présélection contenant le canal de remplacement plus de 2 secondes.



Le canal de présélection sélectionné à l'étape 1 est remplacé par celui sélectionné à l'étape 2 (permutation des canaux présélectionnés).

..... Toucher et immobiliser

Réception radio RDS



Informations de base sur la réception radio RDS

Certaines stations FM diffusent des données supplémentaires compatibles avec la réception radio RDS. Ce poste de réception offre des fonctions commodes à l'aide de telles données.

La disponibilité de service RDS varie suivant la zone. Il est à noter que dans la zone où le service RDS n'est pas disponible, le service suivant n'est pas disponible non plus. Ce chapitre donne la description sommaire et les informations d'utilisation du RDS.

Les fonctions suivantes sont disponibles lors de la réception des stations RDS.

Affichage du nom de service programmé (PS)

Le nom de station est affiché.

Fréquence déroutée (AF)

Lorsque les signaux reçus sont faibles, une station RDS diffusant le même programme est syntonisée automatiquement.

Programme de circulation routière (TP)

Certaines stations RDS en FM fournissent régulièrement une information routière.

La station qui émet une information routière est appelée Programme routier (TP).

Informations routières (TA)

Radiodiffusion des informations sur les conditions de circulation.

Service de réglage de l'horloge (CT)

Lors de la réception d'une station RDS, le service CT (réglage de l'horloge) met automatiquement à l'heure. (→ page 140 pour le réglage de l'horloge)

Affichage du type de programme (PTY)

Les stations FM RDS fournissent un signal d'identification du type de programme.

Exemple: nouvelles, musique rock, musique classique, etc. (→ page 132)

Identification de programme (PI)

Chaque programme a son propre numéro. Ceci peut être utilisé pour rechercher une autre fréquence à laquelle le même programme est émise.

Région (REG)

Chaque région a son propre numéro. Ceci peut être utilisé pour identifier la région où la station en cours d'écoute est située.

Autres fonctions de RDS

Rehaussement des autres réseaux (EON)

Lorsque les données EON sont reçues, l'indicateur EON s'allume et les fonctions TA et AF sont étendues de la manière suivante.

TA: Les informations routières des stations en cours d'écoute et d'autres réseaux peuvent être reçues.

AF: La liste des fréquences des stations RDS présyntonisées est mise à jour par les données EON.

La fonction EON permet à l'autoradio d'exploiter intégralement les informations RDS. Elle met en permanence à jour la liste des stations présyntonisées y compris la station accordée. Par exemple, si une station éloignée du domicile est syntonisée, il sera possible de recevoir ultérieurement la même station sur une fréquence déroutée ou toute autre station diffusant le même programme. La fonction EON mémorise également les stations TP disponibles afin de permettre une réception rapide.

Réception des informations de secours

Lorsque des informations de secours sont diffusées, l'appareil est automatiquement commuté pour recevoir ce programme (Même dans un autre mode). Durant la réception des informations de secours, "ALARM" clignote sur l'écran.

Remarque:

- Les informations de secours sont émises au niveau de volume TA. (→ page 133)

☐ AF (Fréquence dérivée)

Activation ou désactivation AF

Touchez **AF** pour commuter le mode AF comme suit.



Paramétrage d'activation ou désactivation AF*
Indicateur AF

AF On

: Le mode AF et la fonction de recherche des meilleures stations et des stations PI sont activés.



AF Off

: Lorsqu'un réseau AF d'une station RDS n'est pas nécessaire.

*Le contenu affiché sur le panneau tactile dépend de la circonstance.

Remarque:

- La configuration est faite de la même manière que celle faite à partir de Setup. (→ page 133)

Les fonctions suivantes sont disponibles quand le mode AF est actif.

- Lorsque les conditions de réception sont médiocres, une station dont les conditions de réception sont meilleures est automatiquement syntonisée.
- Pendant l'exécution du mode APM, seules les stations RDS sont sélectionnées.
- Pendant le rappel d'une station présyntonisée, la station présentant les meilleures conditions de réception est automatiquement sélectionnée. (**BSR Recherche des meilleures stations**)

PI Seek (Exploration par identification de programme)

Si les conditions de réception se détériorent pendant l'accord d'une station présyntonisée, appuyer sur la même touche numérique pré-réglée. La même station présentant de meilleures conditions de réception est recherchée.

Appuyez de nouveau sur la touche du même numéro de pré-réglage pour annuler.

Remarque:

- Pour le mode d'exploration PI Seek, annuler d'abord le mode TA, puis exécuter le mode d'exploration PI Seek.

☐ TA (Informations routières)



Indicateur TA/TP

[TA]

Activation ou désactivation TA

(Uniquement pour le bouton **[TA]** sur le lecteur)

Appuyez **[TA]** pour commuter le mode TA comme suit.

TA ON

: Reçoit automatiquement les programmes sur la circulation routière.



TA OFF

: TA n'est pas activé.

Les fonctions suivantes sont disponibles quand le mode TA est activé.

- Une station TP est automatiquement recherchée et reçue dès l'instant de passage au mode TA en cas de réception d'une station non TP ou de faible réception d'une station TP.
- Pendant l'exécution d'une recherche de station ou du mode APM, seules les stations TP sont sélectionnées.
- Lorsque la fonction TA est activée, l'appareil, même en autre mode, se met automatiquement en mode autoradio et émet des informations routières dès que celles-ci commencent. Lorsque les informations routières sont terminées, l'appareil se remet en mode précédent (mode d'attente de TA (Saut dans le cas de l'écran de menu)).

Uniquement les informations routières (Muting TA)

Pour écouter uniquement des informations routières, activer la fonction TA et ajuster le volume sur 0 en mode FM.

Dès que la diffusion des informations routières commence, le volume change en volume TA. (→ page 133)

Remarque:

- L'information routière est disponible en mode monaural.

Réception radio RDS (suite)

☐ PTY (Type de programme)



Affichage PTY/PS

Présélection PTY

Paramétrage d'activation ou désactivation PTY

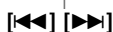

Activation ou désactivation PTY

Touchez **PTY** pour commuter le mode PTY sur activation ou désactivation.

PTY On

: Mode d'affichage PTY
Les fonctions suivantes sont activées.



PTY Off

: PTY n'est pas activé.

Remarque:

- Lorsque PTY est en activation, la commutation de bande ne peut pas être exécutée. S'il est nécessaire de commuter la bande, rendre PTY inactif.
- La configuration est faite de la même manière que celle faite à partir de Setup. (→ page 133)

Détails de sélection PTY

→SPEECH	→ MUSIC	→ NEWS	→ Current Affairs
Information	→ Sport	→ Education	→ Drama
Cultures	→ Science	→ Varied Speech	→ Pop Music
Rock Music	→ Easy Listening	→ Light Classics M	→ Serious Classics
Other Music	→ Weather & Metr	→ Finance	→ Children's Progs
Social Affairs	→ Religion	→ Phone In	→ Travel & Touring
Leisure & Hobby	→ Jazz Music	→ Country Music	→ National Music
Oldies Music	→ Folk Music	→ Documentary	

- 1 Presser [**◀◀**] ou [**▶▶**] pour sélectionner un PTY.
- 2 Toucher et maintenir **Auto.P** enfoncé pendant plus de 2 secondes. La recherche démarre.

Remarque:

- Pour interrompre la recherche, toucher **Auto.P**.
- S'il n'existe aucune station correspondant à ce type de programme, "NONE" est affiché.

Appel de présélection PTY

Les types de programme sont conservés dans la mémoire sous les boutons de présélection **1** à **6** représentés dans le tableau ci-dessous.

Pour syntoniser le type de programme souhaité, appuyer sur n'importe quel bouton de présélection **1** à **6**.

	PTY	Contenu
1	News	News
2	SPEECH	Current Affairs, Information, Education, Drama, Cultures, Science, Varied Speech, Weather & Metr, Finance, Children's Progs, Social Affairs, Religion, Phone In, Travel & Touring, Leisure & Hobby, Documentary
3	Sport	Sport
4	Pop M	Pop Music
5	Classics	Serious Classics
6	MUSIC	Rock Music, Easy Listening, Light Classics M, Other Music, Jazz Music, Country Music, National Music, Oldies Music, Folk Music

Mémoire de présélection PTY

- 1 Sélectionnez un type programme.
- 2 Appuyez et maintenez l'un des boutons de présélection de **1** à **6** enfoncé pendant au moins 2 secondes pour sauvegarder en mémoire.

Recherche de présélection PTY

Si un appel de présélection a échoué, rechercher la station du type de programme comme suit.

- 1 Sélectionnez un type de programme souhaité par appel de présélection PTY.
- 2 Le type programme présélectionné apparaît dans l'affichage pendant 5 secondes.
- 3 Toucher le même bouton de présélection (ou maintenir **Auto.P** enfoncé pendant au moins 2 secondes) pour syntoniser la station du type programme souhaité.

☐ Commandes effectuées par le MENU sur RDS

Se référer à “Réglages” pour obtenir de plus amples informations sur les autres rubriques du menu. (→ page 138)

Ouverture du menu RDS

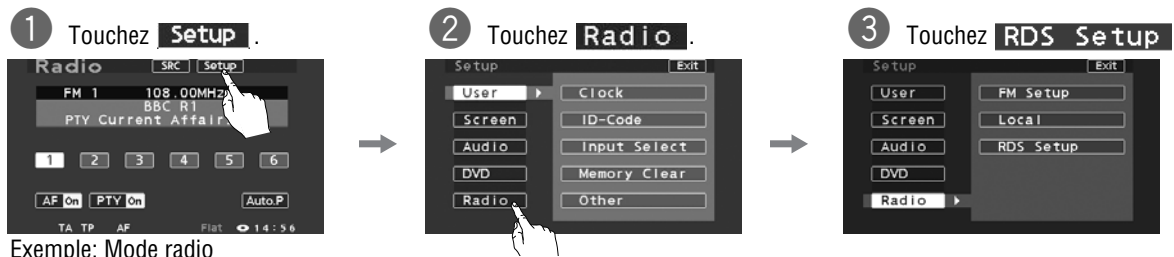

Exemple: Mode radio

RDS SETUP

Réglage pour RDS (système de données radio)

- AF** (Fréquence déroutée)
 - On : Le mode AF et la fonction de recherche des meilleures stations et des stations PI sont activés.
 - Off : Lorsqu'un réseau AF d'une station RDS n'est pas nécessaire.
- par défaut : On

- Region** (Région)
 - On : La fréquence ne change que pour les programmes dans les limites de la région.
 - Off : La fréquence change pour les programmes dans les régions illimitées.
- par défaut : Off

- TA Volume** (Niveau de volume de l'annonce des informations sur la circulation routière)
 - : Bas, : Haut

Gamme de définition: 0 à 40
par défaut : 18

- PTY** (Paramétrage d'activation ou désactivation PTY)
 - On : Mode d'affichage PTY
 - Off : PTY n'est pas activé.
 - Language** : Sélection de langue d'affichage PTY
 - (→ PTY Language ci-dessous)
- par défaut : Off

Remarque:
 • Lorsque PTY est en activation, la commutation de bande ne peut pas être exécutée. S'il est nécessaire de commuter la bande, rendre PTY inactif.

- PTY Language** (Sélection de langue d'affichage PTY)
 - English : Anglais
 - Deutsch : Allemand
 - Nederlands : Néerlandais
 - Español : Espagnol
 - Français : Français
 - Svenska : Suède
 - Italiano : Italien
- par défaut : English

Commande de syntoniseur de télévision

Préparation:

- Connecter un syntoniseur de télévision (CY-TUP153N, en option) à l'appareil.
- Sélectionner **[TV]** en faisant usage de "Sélection d'entrée AV2" (→ page 141).

- Il est nécessaire d'installer une antenne de télévision pour recevoir les programmes de télévision.
- Pour recevoir les programmes de télévision, arrêter la voiture en choisissant un emplacement dénué d'obstacle à la réception des programmes.

Sélection de source

1 Toucher "Bouton de source".

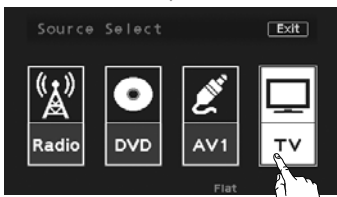

2 Toucher **[TV]** (TV) sur l'écran de sélection de source. (Le contenu varie selon les périphériques connectés)



Appuyez sur **[SRC/PWR]** pour passer en mode TV.

Pour allumer l'écran de commande, toucher la partie centrale du panneau tactile.

Remarque:

- Le modèle CY-TUP153N est un syntoniseur de télévision analogique spécifique.
- Si un système de diffusion analogique est remplacé par un système de diffusion numérique dans un pays ou une région où le modèle CY-TUP153N est utilisé, les émissions de télévision ne peuvent pas être reçues.
- Se renseigner à propos de l'interruption de la diffusion analogique auprès des autorités concernées dans le pays

Bouton de source

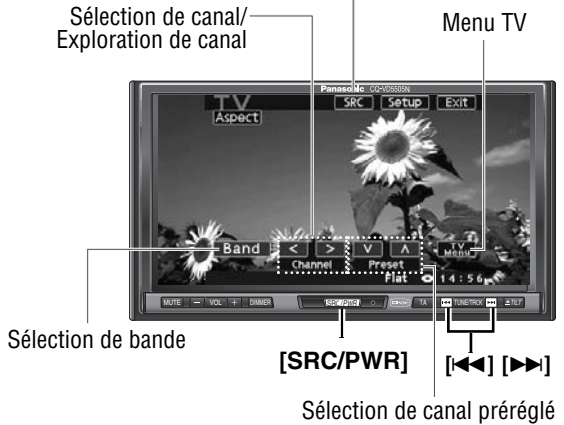















- ou la région où le modèle CY-TUP153N est utilisé.
- En ce qui concerne les commandes du syntoniseur de télévision avec la télécommande, diriger la télécommande vers le capteur des signal de télécommande de l'appareil.
- La télécommande du syntoniseur de télévision (CY-TUP153N, en option) ne peut pas appliquer ou couper l'alimentation du syntoniseur de télévision.

Syntonisation

Opérations			
Sélection de bande	[Band]	-	
	[TV 1] ↔ [TV 2]		
Sélection de canal	[>] [<]	[▶▶] [◀◀]	Haut Bas
Exploration de canal	[>] [<]	[▶▶] [◀◀]	Haut Bas
Affichage du menu TV	[TV Menu]	-	Rappelle le menu de syntoniseur. Appuyez encore une fois pour annuler.
Sélectionne une rubrique du menu TV	[<] [>] [^] [v]	-	Gauche/droit Haut/bas

..... Touchez/pressez et maintenez enfoncé

Mise en mémoire			
Opérations			
Mémoire de pré réglage automatique		-	<p>Les 12 stations de la première à la 12 ème station possédant les signaux les plus puissants seront pré réglées dans chaque bande.</p> <p>Sélectionnez une bande.</p> <ul style="list-style-type: none"> • Toucher et maintenir enfoncé pendant au moins 2 secondes. • “-” apparaît si le nombre de canaux qui peuvent être reçus est inférieur à 12. <p>Les nouveaux canaux sont réinscrits sur les canaux actuellement sauvegardés.</p>
Écriture dans la mémoire de pré réglage <small>Les canaux pré réglés favoris peuvent être écrits après avoir paramétré le canal pré réglé.</small>	 ↓ 	-	<p>Sélectionnez une bande et un canal.</p> <ul style="list-style-type: none"> • Le mode d'écriture du canal pré réglé est affiché.
	 ↓ 	-	<p>Sélectionnez un canal à échanger.</p> <p>Détermine.</p>
		-	<ul style="list-style-type: none"> • Quittez l'écriture de pré réglage.
Rappel du canal précédent	 	-	<p>Bas</p> <p>Haut</p>
Suppression des mémoires pré réglées <small>Les canaux pré réglés favoris peuvent être supprimés après avoir paramétré le canal pré réglé.</small>	 ↓ 	-	<p>Sélectionnez une bande et un canal.</p> <ul style="list-style-type: none"> • Le mode de suppression du canal pré réglé est affiché.
	  ↓ 	-	<p>Sélectionnez le numéro pré réglé à supprimer.</p> <p>Détermine.</p>
		-	<ul style="list-style-type: none"> • Quittez la suppression de canal de pré réglage.

 Toucher et maintenir enfoncé pendant au moins 2 secondes.

Préparation:

- Connecter un périphérique externe optionnel à AV1/AV2.

Sélection de source

Il est possible de visionner les images et d'écouter le son des périphériques externes connectés respectivement en mode AV1/AV2.

- 1 Touchez "Bouton de source".

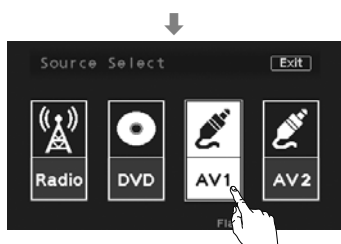

- 2 Touchez **AV1 / AV2** sur l'écran de sélection de source.



Appuyez sur **[SRC/PWR]** pour sélectionner le mode désiré.

Pour allumer l'écran de commande, toucher la partie centrale du panneau tactile.

Remarque:

- Vous pouvez configurer le système de manière à ce que le mode AV ne soit pas activé (dépassement de source). (**Input Select** ➔ page 141)
- Si aucune opération n'est exécutée en moins de 10 secondes ou que **Exit** est touché, les boutons de commande disparaissent.

Bouton de source



[SRC/PWR]

User

Clock
ID-Code
Input Select
Memory Clear
Other

Utilisateur

Réglage de l'horloge (→ page 140)
Réglage de code d'identification (→ page 140)
Sélection d'entrée AV1/AV2 (→ page 141)
Effacement de la mémoire (→ page 141)
Autres réglages (→ page 141)

Screen

Dimmer
Picture
Aspect

Écran

Réglage du niveau d'éclairage (→ page 142)
Réglage de l'affichage (→ page 142)
Paramétrage de format d'affichage (→ page 142)

Audio

SQ3
Bass/Treble
Balance/Fader

Audio

Paramétrage SQ3 (→ page 143)
Réglage des graves ou des aigus (→ page 143)
Réglage de balance/d'équilibreur (→ page 143)

DVD

Language
Display
Down Mix
DR COMP
DivX Registration

DVD

Paramétrage de la langue (→ page 144)
Aspect de l'image de DVD (→ page 144)
Sélection de type de mixage en régression (→ page 145)
Sélection de style de compression (→ page 145)
Enregistrement DivX (→ page 145)

Radio

FM Setup
Local
RDS Setup

Radio

Réglage pour les stations FM (→ page 145)
Paramétrage de recherche de station (→ page 145)
Réglage des stations RDS (→ page 133)

□ Déroulement de la configuration

(Exemple: mode DVD)



Touchez **Setup** sur l'écran de commande.

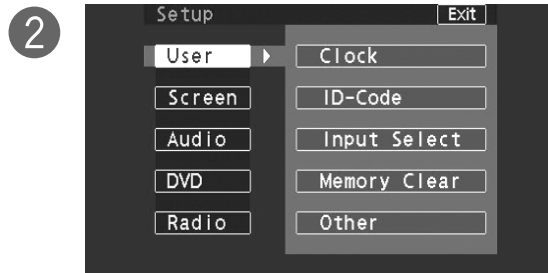

Touchez l'article désiré.

3 (Exemple: écran de réglage de **Input Select** → page 141)

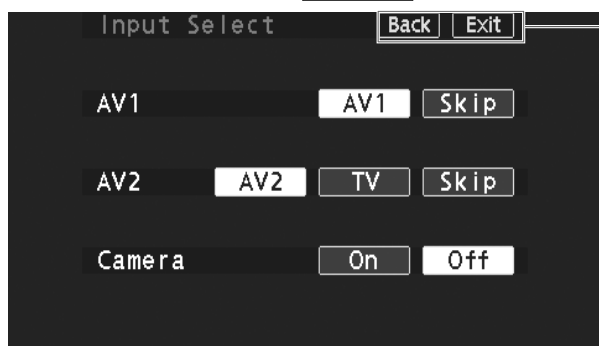

Back
Valide la sélection et revient à l'écran précédent.

Exit
Valide la sélection et quitte le menu.

Remarque:

- Si aucune opération n'intervient dans un délai de 60 secondes après la spécification d'une nouvelle valeur, l'écran revient à l'état précédent.
- La rubrique risque provisoirement de ne pas être sélectionnée en fonction du type de disque courant ou de l'état de l'appareil. Si toutefois c'est le cas, changer de source et en choisir une autre ou bien essayer de refaire le paramétrage de la rubrique.



[DIMMER]
(La luminosité de l'écran est basculée alternativement entre le niveau paramétré et la luminance maximum)

[SRC/PWR]
(Quitte le menu)

Réglages (suite)

User

Screen

Audio

DVD

Radio

Clock

Réglage de l'horloge

Display

(Affichage de l'horloge)

On

: affichage de l'horloge activé ("--:--") s'affiche avant le réglage de l'horloge.)

Off

: affichage de l'horloge désactivé

par défaut : Off

Hour Adjust

(Réglage de l'heure)



: retarde l'heure.



: avance l'heure.

Minute Adjust

(Réglage des minutes)



: retard les minutes.



: avance les minutes.

Clock Mode

(Préférence d'horloge)

RDS

: L'horloge est automatiquement réglée en utilisant la fonction de service de réglage horaire RDS. (⇒ page 130)

Manual

: L'heure réglée par mode manuel est affiché.

par défaut : RDS

Remarque:

- Pour mettre l'horloge en marche, touchez/pressez **Exit** / **[SRC/PWR]**.
- Exécutez manuellement la configuration de réglage de l'heure d'été.

par défaut : Hour Adjust: 0
Minute Adjust: 0

ID-Code

Réglage de code d'identification

Avant d'utiliser cet appareil, il est recommandé de lui assigner un code d'identification à 4 chiffres pour des raisons de sécurité. Une fois le code d'identification réglé, l'appareil ne peut pas fonctionner si l'alimentation principale est déconnectée puis rétablie. Il est électroniquement verrouillé, de telle sorte qu'un voleur ne puisse pas l'utiliser à moins de connaître le code que vous avez réglé. L'opération de réglage du code d'identification ne doit être effectuée que par le propriétaire de l'appareil.

Il n'est généralement pas nécessaire de saisir le code d'identification à chaque fois que l'on utilise l'appareil, s'il n'a jamais été déconnecté de l'alimentation principale (la batterie du véhicule).

0 à 9

Code numérique à 4 chiffres

par défaut : aucun

Comment régler votre code d'identification (pour la première fois)

- ① Saisissez un code d'identification à 4 chiffres.
- ② Saisissez encore une fois le même code d'identification à 4 chiffres.

Comment changer votre code d'identification

- ① Saisissez le code d'identification à 4 chiffres pré-réglé (l'ancien). Si le code d'identification n'est pas saisi correctement, le nouveau code d'identification ne peut pas être enregistré.
- ② Saisissez un nouveau code d'identification à 4 chiffres.
- ③ Saisissez encore une fois le nouveau code d'identification à 4 chiffres.

Comment annuler le code actuel d'identification

- ① Saisissez le code d'identification à 4 chiffres pré-réglé (l'ancien). Si le code d'identification saisi est erroné, il n'est pas possible d'annuler la fonction de code d'identification.
- ② Appuyez et immobilisez **Off** jusqu'à ce que "Completed!" soit affiché. La procédure d'annulation du code d'identification est alors terminée. L'appareil fonctionne maintenant sans code d'identification.

Remarque:

- Si l'appareil nécessite une réparation, annulez le code d'identification avant de l'expédier pour le faire réparer.
- Le paramétrage du code ID ne peut pas être éliminé même avec la fonction d'effacement de la mémoire.
- Le code entré n'est pas affiché pour votre sécurité.

⚠ Précaution

- Notez le code d'identification que vous avez enregistré et conservez-le dans un endroit sûr. (Remplir la note de code d'identification (⇒ page 152).) Si vous l'oubliez, vous ne pourrez plus utiliser l'appareil. Si toutefois vous oubliez le code d'identification, veuillez contacter le centre de service après-vente Panasonic le plus proche.

Input Select

Sélection d'entrée AV1/AV2

AV1 (Sélection d'entrée AV1)

AV1 : Un périphérique est connecté à AV1.

Skip : Dépassement de AV1.
par défaut : **AV1**

AV2 (Sélection d'entrée AV2)

AV2 : Un périphérique est connecté à AV2.

TV : Le syntoniseur de télévision est connecté à AV2.

Skip : Dépassement de AV2.
par défaut : **AV2**

Camera (Configuration de caméra de vision arrière)

Sélection de la borne à laquelle est connectée la caméra de vision arrière.

Préparation: Raccorder le fil de marche arrière.
(→ Instructions d'installation)

On : connecté à l'entrée de caméra vidéo CAMERA IN

Off : non connecté
par défaut : **Off**

Remarque:

- Faire en sorte de sélectionner Sélection impérativement **Off** quand aucune caméra de vision arrière n'est connectée.
- L'image provenant de la caméra de vision arrière risque d'être floue de nuit ou dans un lieu sombre.

Memory Clear

Effacement de la mémoire

L'état de toutes les mémoires actuelles est ramené sur leurs réglages par défaut.

Remarque:

- Le code d'identification n'est pas supprimé par l'effacement de la mémoire.

Yes : efface la mémoire pour revenir aux réglages par défaut.

No : aucun effacement de la mémoire.
L'affichage revient sur la valeur précédente.

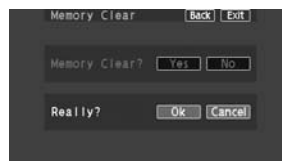

Really? apparaît lorsque **Yes** est sélectionné.

OK : la mémoire sera effacée.

Cancel : aucun effacement de la mémoire.

⚠ Précaution

- Notez que ce paramétrage restaure l'unité sur ses réglages par défaut afin que toutes les mémoires et les paramétrages que vous avez effectués soient éliminés.

Other

Autres réglages

ACC Select (Paramétrage de sélection ACC sur activation et désactivation)

On : régler sur ON si votre voiture a une position ACC.

Off : régler sur OFF si votre voiture n'a pas de position ACC.

par défaut : **Off**

Remarque :

- Cas d'une voiture équipée d'un contacteur d'allumage avec une position ACC. Les fonctions suivantes sont disponibles.
 - L'alimentation est automatiquement appliquée quand un disque ou un magasin de disques est introduit dans l'appareil.
 - **Off** la sélection invalide la mise sous tension de l'unité principale à partir de la télécommande.

⚠ Précaution

- **Faire en sorte de sélectionner la position OFF si le contacteur d'allumage de votre voiture n'a pas de position ACC. En ne prenant pas cette précaution, la batterie de la voiture risque de tomber à plat.**

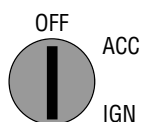

Réglages (suite)

User **Screen** (Affichage) Audio DVD Radio

Dimmer

Réglage du niveau d'éclairage

1 2 3

← Plus sombre Plus clair →

par défaut : 1

Remarque:

- Lorsque [DIMMER] est pressé, la luminosité de l'écran est basculée alternativement entre le niveau paramétré qui est ajusté par la procédure susmentionnée et la luminosité maximum.

Picture

Réglage de l'affichage

Contrast (Règle le contraste de l'image)

< : diminue le contraste entre le noir et le blanc

> : augmente le contraste entre le noir et le blanc

Bright (Règle la luminosité de l'image)

< : assombrit

> : éclaircit

Color (Règle la profondeur des couleurs de l'image)

< : diminue la profondeur des couleurs sur l'affichage

> : augmente la profondeur des couleurs sur l'affichage

Tint (Règle la nuance ou la tonalité de l'image)

< : amplifie le rouge dans les couleurs de l'image

> : amplifie le vert dans les couleurs de l'image

Remarque:

- Lorsque le signal vidéo est au format PAL/SECAM, il est impossible de faire le réglage.

Gamme de définition : -15 à +15
par défaut : ±0

Aspect

Paramétrage de format d'affichage

Normal

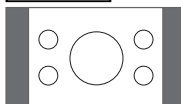

- L'image de l'affichage classique a un rapport de format horizontal/vertical de 4 par 3.
- Dans ce cas, une zone vide demeure des côtés droit et gauche de l'affichage.

Full



- L'ensemble de l'écran est agrandi horizontalement selon un rapport de format de 16 par 9.
- Le rapport d'agrandissement est le même pour tous les points de l'écran.

Zoom



- L'écran est complètement agrandi selon un rapport de format de 4 par 3.
- Le haut et le bas de l'écran sont légèrement tronqués.

Just



- L'écran est agrandi horizontalement selon un rapport de format de 16 par 9.
- Le rapport d'agrandissement augmente aux extrémités droite et gauche de l'écran.

par défaut: Normal

Remarque:

- L'écran de paramétrage de format d'image peut également être activé en touchant [Aspect] lorsque le bouton est affiché. (→ page 116)
- Ce réglage est commun aux mode Vidéo.
- Il est impossible de changer le format de l'image à partir de l'écran de menu et un écran en mode CD, MP3 et radio. Ces réglages sont fixes sur "Full".
- Lorsque la caméra de vision arrière fonctionne avec la transmission mise en position de marche arrière, l'image n'est présentée que dans le mode écran "Full".
- Dans certains cas, l'image qui apparaît est différente de l'image originale à cause de la sélection de l'aspect.

⚠ Précaution

- Veuillez noter que la compression ou l'agrandissement de l'écran à l'aide de la fonction de modification du rapport de format (mode d'écran) de cet appareil, soit à des fins commerciales lucratives, soit pour le visionnement ou l'écoute par un public, peut constituer une infraction aux droits d'auteur protégés par la loi sur les droits d'auteur.
- Si vous agrandissez une image normale (4 par 3) en utilisant le mode "Just", "Zoom" ou "Full" de telle sorte qu'elle occupe tout l'écran, il se peut que vous ne puissiez pas voir la périphérie de l'image ou que l'image soit déformée. Dans ce cas, utilisez le mode "NORMAL" pour voir l'image originale telle que conçue par son créateur.

SQ3

Paramétrage SQ3

Six pré-réglages SQ sont déjà prévus lors de l'expédition de l'appareil.

- Flat** : réponse de fréquence uniforme
- Pop** : son à gamme étendue et profond
- Rock** : son rapide et lourd
- Jazz** : son profond propre au jazz
- Club** : son propre aux bars et discothèques
- Vocal** : son clair

par défaut: **Flat**

Vous pouvez faire le paramétrage de votre propre SQ ou modifier les paramètres usine dans chaque mémoire en se conformant aux instructions indiquées ci-dessous:

Réglage du niveau de chaque pré-réglage

- 1 Sélectionner le pré-réglage SQ souhaité pour faire le réglage.
- 2 Toucher **<** ou **>** pour sélectionner une fréquence dans la bande de fréquence (BASS/MID/TRE).
- 3 Toucher **^** ou **v** pour ajuster chaque fréquence.

Gamme de définition : -12 dB à +12 dB

Fréquence ajustable:

BASS; 60 Hz, 80 Hz, 100 Hz, 200 Hz

MID; 500 Hz, 1 kHz, 2 kHz, 3 kHz

TRE; 10 kHz, 12 kHz, 15 kHz, 18 kHz

Remarque:

- Le nouveau réglage de niveau remplacera celui précédent.
- Pour reprendre les réglages en usine, touchez **Default** plus de 2 secondes.

Bass/Treble

Réglage des graves ou des aigus

Bass (Réglage des graves)

> : plus encore

< : moins

Treble (Réglage des aigus)

> : plus encore

< : moins

Gamme de définition : -12 dB à +12 dB
par défaut : ±0 dB

Balance/Fader

Réglage de balance/d'équilibreur

Balance (Réglage de niveau sonore entre les haut-parleurs droit et gauche)

> : Canal droit rehaussé

< : Canal gauche rehaussé

Gamme de définition: 15 à droite à 15 à gauche
par défaut : **Center**

Fader (Réglage de niveau sonore entre les haut-parleurs avant et arrière)

> : Avant rehaussé

< : Arrière rehaussé

Gamme de définition: 15 à l'avant à 15 à l'arrière
par défaut : **Center**

Réglages (suite)

User Screen Audio **DVD** Radio

Language

Paramétrage de la langue

Menu (Langue de menu DVD)

- : Anglais
- : Français
- : Espagnol
- : Allemand
- : Italien
- : autre langue. Entrez le code de la langue.
(⇒ page 155)

par défaut :

Subtitle (Langue de sous-titres)

Remarque:

- Lorsque le disque comporte également des sous-titres codés et des sous-titres, il se peut qu'ils se chevauchent sur l'écran. Dans ce cas, désactivez les sous-titres.

- : Anglais
- : Français
- : Espagnol
- : Allemand
- : Italien
- : autre langue. Entrez le code de la langue.
(⇒ page 155)

par défaut :

Audio (Langue de audio)

Remarque:

- Ces réglages une fois exécutés, la lecture commence depuis le début du disque.

- : Anglais
- : Français
- : Espagnol
- : Allemand
- : Italien
- : autre langue. Entrez le code de la langue.
(⇒ page 155)

par défaut :

Display

Format d'affichage et mode de support DVD

DVD Aspect (Réglage du format d'image)

- : fait la lecture vidéo en format d'écran 4:3.
- : fait la lecture vidéo en format boîte aux lettres (16:9). par défaut :

Letter Box (Mode de support DVD)

- : fait la lecture vidéo du format boîte aux lettres en mode panoramique et balayage (les côtés droit et gauche de l'écran sont tronqués).
- : fait la lecture vidéo du format boîte aux lettres en mode boîte aux lettres (des bandes noires apparaissent au haut et au bas de l'écran).

par défaut :

Remarque:

- Effectuez le réglage du support selon le symbole qui figure sur le boîtier du DVD. (⇒ page 120)
- Le réglage de mode de support DVD est ignoré si le support est pré-réglé sur ou .
- L'aspect de format de l'écran d'affichage varie selon sa valeur de réglage (⇒ page 142) et l'aspect du contenu DVD.

TV Type (Réglage des bornes VIDEO OUT)

- : spécifie PAL en accord avec l'équipement connecté à la borne VIDEO OUT.
- : spécifie NTSC en accord avec l'équipement connecté à la borne VIDEO OUT.

par défaut :

Angle Mark (Paramétrage de repérage angulaire)

Le repère en angle est affiché pour indiquer les parties où des données multi-angle sont enregistrées.

- : active le repérage angulaire
- : désactive le repérage angulaire

par défaut :

Down Mix

Pour utiliser la fonction de mixage en régression, spécifier le type.

Lt/Rt : mixage en régression décodable d'élément d'ambiophonie (Lt = complètement à gauche, Rt = complètement à droite)

Lo/Ro : mixage en régression stéréo simple (Lo = gauche seulement, Ro = droit seulement)

Remarque:

- Cette fonction n'est disponible que lorsque la source "Dolby digital" est lue.

par défaut : Lt/Rt

DR COMP (Dynamic Range Compression)

Maintien de l'atmosphère même lors de l'écoute à niveau de volume bas

Compression de la gamme dynamique

STD : DR COMP ON

MIN : mode pour lequel la compression est la plus élevée, équivalent à peu près à une émission de télévision.

Off : DR COMP OFF

par défaut : Off

DivX Registration

Affiche le code d'enregistrement DivX (⇒ page 146)



User Screen Audio DVD **Radio**

FM Setup

Réglage pour les stations FM

Auto Preset (Réglage de la présintonisation automatique)

Each : conserve en mémoire les stations présintonisées dans chaque bande.

All : conserve en mémoire les stations présintonisées dans toutes les liste FM indépendamment de la bande.

par défaut : All

Mono (Paramétrage monaural)

On : Réception en mono et réduction du niveau de bruit

Off : recevoir en stéréo

par défaut : Off

Local

Paramétrage de recherche de station

On : recherche uniquement d'une station dont les ondes radio ont un niveau d'intensité élevé

Off : recherche même d'une station dont les ondes radio ont un niveau d'intensité relativement faible

par défaut : Off

RDS Setup (⇒ page 133)



À propos du contenu DivX VOD

Le contenu de DivX Video-on-Demand (VOD) ou disque sur demande est encrypté aux fins de protection des droits d'auteur. Pour pouvoir lire le contenu d'un disque DivX VOD sur cet appareil, il est nécessaire d'enregistrer cet appareil. Se conformer aux instructions en ligne pour acheter le contenu du disque DivX VOD pour saisir le code d'enregistrement de l'appareil et enregistrer l'appareil. Pour obtenir plus d'informations à propos du format DivX VOD, visiter le site www.divx.com/vod.

41

Afficher le code d'enregistrement de l'appareil

- ① Toucher **Setup**.
- ② Toucher **DVD**.
- ② Toucher **DivX Registration**.



8 caractères alphanumériques

Remarque:

- Nous vous recommandons de prendre note de ce code à des fins de référence ultérieurement.
- Après avoir lu le contenu d'un disque DivX VOD pour la première fois, un autre code d'enregistrement est ensuite affiché dans "DivX Registration". Ne pas se servir de ce code d'enregistrement pour acheter le contenu DivX VOD. Si vous utilisez ce code pour acheter le contenu DivX VOD et que le contenu est lu avec cet appareil, il sera impossible de lire tout contenu acheté en utilisant le code précédent.
- Si vous achetez le contenu DivX VOD en utilisant un code d'enregistrement différent du code de cet appareil, il vous sera impossible de lire ce contenu. ("Authorization Error" est affiché.)

À propos du contenu DivX qui ne peut être lu qu'un certain nombre de fois

Certains contenus DivX VOD ne peut être lu qu'un certain nombre de fois. Lorsque ce contenu est lu, le nombre de fois qu'il est possible de lire est affiché. Vous ne pouvez pas lire ce contenu lorsque le nombre de fois qu'il est possible de lire à atteint zéro. ("Rental Expired" est affiché.)

Lorsque le contenu est lu

- Le nombre de lectures disponibles diminue d'une unité
 - vous appuyez sur **[SRC/PWR]**,
 - vous appuyez sur **[◀◀] / [▶▶]** (◀◀ / ▶▶)
etc. et ceci permet d'atteindre un autre contenu ou le début du contenu lu.

En cas de difficulté

□ Lorsqu'on soupçonne que quelque chose est défectueux

Vérifiez les indications mentionnées dans les tableaux ci-dessous et prenez les dispositions indiquées.

Si les suggestions décrites ne résolvent pas le problème, il est recommandé de confier l'appareil au centre de service après-vente Panasonic. L'appareil ne doit être réparé que par un personnel qualifié. Confiez les vérifications et les réparations aux professionnels. Panasonic ne sera pas tenu responsable des accidents survenant à la suite d'une négligence de vérification de l'appareil ou de votre propre réparation après votre vérification.

Ne jamais prendre de mesure notamment celles qui sont mentionnées en *italique* dans "Solution" décrites ci-dessous car elles représentent un trop grand risque aux utilisateurs quant la manière dont ils doivent s'en servir sans autre assistance.

⚠ Avertissement

- Le fait d'utiliser l'appareil dans des conditions anormales, par exemple lorsqu'aucun son n'est délivré, s'il dégage de la fumée ou une odeur anormale, peut favoriser un amorçage électrique ou une électrocution. Arrêtez immédiatement d'utiliser l'appareil et consultez votre concessionnaire.
- Ne pas essayer de réparer l'appareil soi-même, ceci étant dangereux.

■ Problèmes communs

Problème	Cause possible → Solution
Appareil non alimenté	<p>Le cordon d'alimentation (la batterie, l'alimentation et la masse) est raccordé à l'envers. → Vérifiez les connexions.</p> <p>Le fusible est sauté. → En éliminez la cause et remplacez le fusible par un neuf. Consultez le concessionnaire.</p>
Son non produit	<p>Le mode MUTE est activé. → Désactivez le mode MUTE.</p> <p>Les connexions des lignes de haut-parleur ne sont pas correctes, ou une rupture de fil ou un mauvais contact est produit. → Vérifiez les connexions en se référant au schéma de connexions électriques. (Instructions d'installation)</p>
Bruit	<p>Il y a un dispositif émetteur d'ondes électromagnétiques tel que le téléphone cellulaire près de l'appareil ou de ses circuits électriques. → Maintenir un dispositif émetteur d'ondes électromagnétiques éloigné de l'appareil et de son câblage. Dans le cas où le bruit ne peut pas être éliminé à cause du faisceau de fils du véhicule, consultez votre concessionnaire.</p> <p>Le contact du fil de mise à la masse est insuffisant. → Assurez-vous que le fil de mise à la masse est connecté sûrement à une partie non peinte du châssis.</p>
Production du bruit et rotation du moteur en synchronisme	<p>Le bruit de l'alternateur provient du véhicule. → Changer la position de connexion du fil de mise à la masse. → Installer un filtre antiparasites.</p>
Certaines opérations impossibles	<p>Quelques opérations ne peuvent pas s'effectuer en modes particuliers tels que le mode de menu. → Lisez attentivement le manuel d'instructions et désactivez le mode. Dans le cas où l'appareil reste en dérangement, consultez votre concessionnaire.</p>
Absence de son provenant de(s) haut-parleur(s)	<p>Il y a une rupture de fil, un court-circuit, un mauvais contact ou une connexion incorrecte dans le câblage de haut-parleurs. → Vérifiez le câblage de haut-parleurs.</p>

En cas de difficulté (suite)

■ Problèmes communs (suite)

Inversion des connexions des canaux de haut-parleurs droit et gauche

Les connexions des haut-parleurs droit et gauche sont inverses.
➔ **Corrigez les connexions de haut-parleurs en se référant au schéma de connexions électriques.**

L'alimentation est coupée intempestivement.

Le dispositif de sécurité est actif.
➔ **Consultez votre concessionnaire ou le centre de service Panasonic le plus proche.**

■ Réglages d'affichage

L'image est sombre. L'image est pâle. Quelque chose ne va pas avec l'image. La couleur de l'image est trop claire.

L'écran n'est pas bien réglé.
➔ **Effectuez tous les réglages de l'écran.**

■ Radio

Mauvaise réception ou bruit

L'installation de l'antenne ou la connexion du câble d'antenne est défectueuse.
➔ **Vérifiez si la position de montage de l'antenne et ses connexions sont correctes. De plus, vérifiez si le fil de mise à la masse de l'antenne est sûrement connecté au châssis.**
L'amplificateur d'antenne n'est pas alimenté (lors de l'utilisation d'une antenne film, etc.).
➔ **Vérifier le câblage du fil d'alimentation d'antenne.**

L'émission stéréo FM est seulement reçue dans mono.

Le mode MONO est activé.
➔ **Désactivez le mode MONO.**

Seules les stations à signaux puissants peuvent être reçues.

Le mode LOCAL est activé.
➔ **Désactivez le mode LOCAL.**

Moins de 6 stations présintonisées

Le nombre de stations dont l'émission peut être reçue est inférieur à 6.
➔ **Déplacez sur une zone où le nombre de stations permettant la réception d'émission est maximum, et essayez de nouveau une présintonisation.**

Impossible d'enregistrer les stations présintonisées

Le contact du fil de batterie est insuffisant, ou le fil de batterie n'est pas toujours actif.
➔ **Assurez-vous que le fil de batterie est sûrement connecté, et présintoniser les stations de nouveau.**

■ RDS

<p>Non-apparition de PS malgré la syntonisation d'une station RDS (apparition de "NO PS")</p>	<p>Un code PS ne peut pas être reçu à cause de mauvaises conditions de réception, etc. ➔ Un code PS apparaît dès la réception. Attendre un certain temps jusqu'au changement de conditions.</p>
<p>Différence des programmes reçus par rapport au PTY préalablement sélectionné</p>	<p>Pendant le passage d'un programme à l'autre de la station, l'appareil ne peut pas recevoir le code PTY. ➔ Un programme approprié est recherché et syntonisé après la réception d'un code PTY correspondant. Attendre donc un moment.</p>
<p>Apparition de "NONE" lors de la sélection de PTY</p>	<p>Aucun programme PTY spécifié ne peut être reçu. Il n'y a pas de programme désiré en cours d'émission dans la zone. ➔ Sélectionnez un autre PTY ou attendre le début d'un programme désiré.</p>
<p>L'heure affichée par l'horloge (CT) n'indique pas avec précision.</p>	<p>L'appareil a reçu l'émission d'une station indiquant l'heure inadéquate pour la zone, ou l'appareil reçoit l'émission d'une station n'indiquant pas l'heure. ➔ Recevoir l'émission d'une station indiquant l'heure qui est adéquate pour la zone ou ajuster l'horloge CT manuellement.</p>
<p>Une station AF ne peut pas être reçue même si les voyants de signalisation AF sont allumés.</p>	<p>Il y a une légère différence des conditions de réception entre la station en cours de réception et les stations AF. La mise à jour de la liste AF est terminée incorrectement. ➔ Attendre la fin de la mise à jour correcte de la liste AF. Pour une réception instable, syntoniser à la main une station dont la réception est stable.</p>

En cas de difficulté (suite)

■ Disque CD

Lecture impossible ou éjection du disque	<p>Le disque est introduit sens dessus-dessous. ➔ Introduire le disque correctement.</p> <p>Il y a un défaut ou une substance étrangère sur le disque. ➔ Enlevez la substance étrangère ou utilisez un disque exempt de défaut.</p>
Saut du son ou bruit	<p>Il y a un défaut ou une substance étrangère sur le disque. ➔ Enlevez la substance étrangère ou utilisez un disque exempt de défaut.</p>
Saut du son dû aux vibrations	<p>L'appareil n'est pas fixé fermement. ➔ Fixez l'appareil à la console.</p> <p>L'appareil est incliné de plus de 30° de l'avant vers l'arrière. ➔ Ajustez l'angle d'inclinaison à 30° ou moins.</p>
Éjection du disque impossible	<p>Une substance quelconque telle qu'une étiquette décollée empêche le disque de sortir. ➔ Appuyez sur [▲ TILT] plus de 10 secondes (éjection forcée du disque). Dans le cas où l'éjection forcée du disque ne marche pas, consultez votre revendeur.</p> <p>Le fonctionnement du microcontrôleur dans l'appareil est anormal à cause d'un bruit ou d'autres facteurs. ➔ Débranchez le cordon d'alimentation et branchez-le de nouveau. Dans le cas où l'appareil reste encore en dérangement, consultez le concessionnaire.</p>

■ MP3/DivX

Lecture impossible ou éjection du disque	<p>Le disque comporte des données enregistrées à un format incompatible. ➔ Se référer aux descriptions relatives aux formats MP3/DivX qui peuvent être reproduits.</p>
Les disques CD-R/RW/DVD-R/RW qui peuvent être lus sur d'autres appareils ne peuvent pas l'être sur cet appareil.	<p>La capacité de lecture de certains disques CD-R/RW/DVD-R/RW peut dépendre de la combinaison du média, du logiciel de gravure et de l'enregistreur qui doivent être utilisés si ces disques CD-R/RW/DVD-R/RW peuvent être lus sur d'autres appareils tel qu'un ordinateur personnel. ➔ Effectuer une combinaison différente du média de CD-R/RW/DVD-R/RW, du logiciel de gravure et de l'enregistreur après s'être référé aux descriptions relatives à MP3/DivX.</p>
Saut du son ou bruit	<p>Il y a un défaut ou une substance étrangère sur le disque. ➔ Retirer les particules extérieures ou se servir d'un disque sans gauchissement. En ce qui concerne le MP3/DivX, se référer aux descriptions relatives à MP3/DivX.</p> <p>La lecture des fichiers VBR (à débit binaire variable) peut provoquer un saut des passages. ➔ Lire des fichiers qui ne sont pas VBR.</p>
L'image se fige.	<p>L'image risque de se figer si les fichiers DivX ont un volume supérieur à 2 Go. ➔ Faire en sorte que le taille du fichier soit inférieure à 2 Go.</p>

Remarque:

- Se référer à "Remarques relatives à MP3/DivX". (➔ page 126)

DVD

La commutation de la langue audio, de la langue de sous-titres ou de l'angle n'est pas possible.

- La commutation n'est pas possible si le disque ne comporte pas plusieurs langues audio, langues de sous-titres ou angles. (Référez-vous au guide qui accompagne le disque.)
- Certains disques permettent la commutation via un écran de menu.
- La commutation des angles n'est parfois possible que pour certaines scènes.

La langue audio ou la langue de sous-titres sélectionnée dans les réglages DVD est ignorée.

Si le disque ne comporte pas l'audio ou les sous-titres de la langue en question, la commutation sur cette langue n'est pas possible. (Certains disques permettent la commutation via un écran de menu. Référez-vous au guide qui accompagne le disque.)

Un DVD-R ou un DVD-RW n'est pas lisible.

Le disque n'est encore pas finalisé.

➔ **Finaliser le disque.**

Référez-vous à la section "Avant la lecture d'un disque" (➔ page 120) ou aux "Remarques sur les disques" (➔ page 154) pour d'autres cas.

Le disque est dans le format VR (enregistrement vidéo).

➔ **Jouez un disque dans le format vidéo.**

Référez-vous à la section "Avant la lecture d'un disque" (➔ page 120) ou aux "Remarques sur les disques" (➔ page 154) pour d'autres cas.

Son non produit

Le format audio est délivré et invalidé pour cet appareil tel que dts.





➔ **Utiliser des disques pouvant être écoutés.**

Référez-vous à la section "Avant la lecture d'un disque" (➔ page 120) ou aux "Remarques sur les disques" (➔ page 154) pour d'autres cas.

En cas de difficulté (suite)

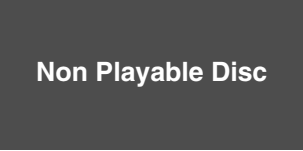
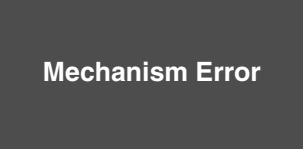
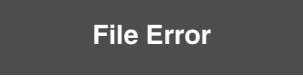
❑ Messages d'erreur affichés

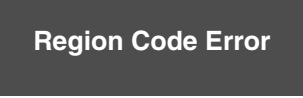
■ CD/MP3/DivX/DVD/VCD (CD-Vidéo)

Affichage	Cause possible → Solution
	<p>Le disque est sale ou à l'envers. → Vérifiez le disque.</p> <p>Le disque est rayé. → Vérifiez le disque.</p>
	<p>L'appareil ne fonctionne pas pour une raison quelconque. → Appuyez sur [▲ TILT]. Si le problème persiste, appuyez sur le bouton de réinitialisation. Si le fonctionnement normal n'est pas encore rétabli, téléphonez chez le détaillant où vous avez acheté l'appareil ou au centre de service après-vente Panasonic le plus près.</p>
	<p>Le type de fichier qui est sélectionné n'est pas pris en charge. → Vérifiez le disque.</p>
	<p>Il n'y a pas de disque dans le lecteur. → Insérez le disque dans le logement du disque.</p>
	<p>Le code région du disque à utiliser n'est pas compatible avec cet appareil. → Appuyez sur [▲ TILT] et vérifiez le disque.</p>
	<p>Une tentative de lecture d'un contenu DivX VOD qui a été acheté avec un code d'enregistrement différent est effectuée. → Acheter le contenu DivX VOD avec le code d'enregistrement de cet appareil. (→ page 146)</p>
	<p>Le contenu DivX VOD ne possède pas de comptage de lecture. → Racheter le contenu ou bien lire un autre contenu. (→ page 146)</p>

Remarque:

- Dans certains cas il se peut que les numéros des disques affectés par le problème s'affichent avant "Non Playable Disc".

❑ Si toutefois vous oubliez le code d'identification...

Si toutefois vous oubliez le code d'identification, veuillez contacter le centre de service après-vente Panasonic le plus proche.

Note de code d'identification

Copier la note ci-dessous, remplir le code d'identification et conserver dans un endroit sûr.

Model No. CQ-VD5505N

ID CODE

□	□	□	□
---	---	---	---

.....

.....

❑ Réparation de l'appareil

Si les suggestions des tableaux ne permettent pas de régler le problème, il est recommandé d'apporter l'appareil chez votre centre de service après-vente Panasonic agréé le plus près. Cet appareil ne doit être réparé que par un technicien qualifié.

❑ Remplacement du fusible

Utiliser des fusibles dont la capacité est la même que celle spécifiée (**15 A**). L'utilisation de substituts ou de fusibles à capacité plus élevée, ou encore le raccordement direct sans fusible peuvent causer un incendie ou endommager l'appareil.

Si le remplacement du fusible ne règle pas le problème, contactez le centre de service après-vente Panasonic le plus près pour la réparation.

❑ Si l'appareil commence à fonctionner anormalement...

Bouton de réinitialisation

Insérez une tige mince et rigide dans l'orifice et appuyez sur le bouton.

Important

N'appuyez sur ce bouton que lorsque aucune des touches de l'appareil ne fonctionne. (Les paramétrages et les réglages stockés ne sont pas effacés.)

Si l'appareil ne retourne pas à son état normal, téléphonez au centre de service après-vente Panasonic le plus près pour faire une demande de réparation.



Bouton de réinitialisation

Remarque:

- Si un code d'identification a déjà été paramétré, il vous sera demandé de saisir le code d'identification juste après que l'unité ait redémarré.

Entretien

❑ Nettoyage de l'appareil

Cet appareil qui est désormais le vôtre est conçu et fabriqué pour assurer le minimum de maintenance. Utiliser une toile tendre sec pour un nettoyage extérieur courant. N'utilisez jamais de benzène, de diluant ou d'autres solvants.



Comment retirer les taches d'argile compact

- 1 Trempez une toile tendre dans une solution de détergent pour vaisselle.
- 2 Essuyez légèrement avec cette toile. Appliquez par la suite une passe de toile sèche à la même surface.



Remarque:

- Pour empêcher les gouttes d'eau de pénétrer dans l'appareil, n'appliquez pas de poudre à nettoyer directement à la surface.
- Prenez garde d'érafler l'écran avec vos ongles ou tout objet rigide. Les rayures ou marques en résultant obscurciront l'image.

⚠ Précaution

- Si de l'eau ou une substance liquide similaire pénètre dans l'écran, cela risque d'entraîner un mauvais fonctionnement.

Remarques sur les disques

Comment tenir un disque

- Ne touchez pas la face inférieure du disque.
- Ne rayez pas le disque.
- Ne courbez pas le disque.
- Lorsque vous ne l'utilisez pas, laissez le disque dans son boîtier.

Côté étiquette



N'utilisez pas de disques qui correspondent aux descriptions mentionnées ci-dessous. Le fait d'employer ces disques peut endommager les disques ou provoquer un mauvais fonctionnement de l'appareil.

- Les disques spéciaux de par leur forme qui n'est pas ronde



- Disque partiellement ou complètement transparent



Disque complètement transparent*

Disque partiellement transparent

*Les disques semi-transparents risquent de ne pas être lus.

- Les disques avec des étiquettes collées, etc., dessus



Les disques avec des auto-collants ou du ruban adhésif collés dessus

Les étiquettes créées par une imprimante.



Avec feuilles ou films de protection

Les accessoires pour disques (éléments stabilisants, etc.).

- Les disques endommagés ou déformés

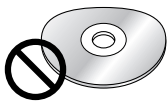

Les disques en matière de mauvaise qualité

Les disques avec des fêlures, des rayures ou des parties manquantes.



Les disques avec des bavures
Retirez les bavures avant utilisation.

Insertion du disque

La surface des disques neufs est souvent glissante. Par conséquent, il se peut que l'appareil n'arrive pas à charger de tels disques correctement lorsqu'ils y sont insérés pour la première fois. Si cela se produit, insérez le disque le plus profondément possible dans l'appareil, jusqu'à ce qu'il soit correctement chargé.

- Pour insérer, ou pour éjecter et retirer un disque de l'appareil, il faut l'insérer ou le retirer bien droit, parallèlement à l'appareil. Autrement, vous risquez de rayer ou d'abîmer le disque.
- Au moment de l'introduction d'un disque, ne pas poser un disque sur l'autre. Le fait de ne pas respecter ceci risque d'endommager les disques se coinçant.

Ne laissez pas les disques dans les endroits suivants:

- Au soleil
- Près des bouches de chauffage de la voiture
- Dans des endroits sales, poussiéreux ou humides
- Sur les sièges ou la planche de bord

Nettoyage du disque

Utiliser un tissu sec et souple pour essuyer le disque en partant du centre pour aller vers l'extérieur.

Ne posez pas d'autocollants ou d'étiquettes sur les disques. N'écrivez pas sur l'étiquette du disque avec un stylo lourd ou un stylo à bille.



<Procédé correct>



<Procédé incorrect>

Remarques sur les CD-R/RW, DVD-R/RW

- Vous pouvez rencontrer quelques difficultés lors de la lecture de certains disques CD-R/RW, DVD-R/RW enregistrés sur des graveurs de CD/DVD (lecteurs de disque CD-R/RW, DVD-R/RW) en raison de leurs caractéristiques d'enregistrement ou encore de la présence de poussières, d'empreintes digitales, de rayures, etc., sur la surface du disque.
- Les CD-R/RW, DVD-R/RW sont moins résistants aux températures et à l'humidité élevées que les disques CD ordinaires. Les laisser dans une voiture pendant de longues périodes peut les endommager, voire empêcher leur lecture.
- Certains disques CD-R/RW, DVD-R/RW ne peuvent être reproduits avec succès en raison de l'incompatibilité des logiciels de gravure, du graveur de CD/DVD (lecteur de disque CD-R/RW, DVD-R/RW) et du disque.
- Ce lecteur ne peut pas reproduire de disques CD-R/RW, DVD-R/RW si la session n'est pas terminée.
- Observez les consignes relatives à la manipulation des disques CD-R/RW, DVD-R/RW.
- Ce lecteur ne peut pas lire les disques CD-R/RW, les disques DVD-R/RW sur lesquels se trouvent des données autres que des données CD-DA ou MP3/ DivX.

Liste des codes de langue

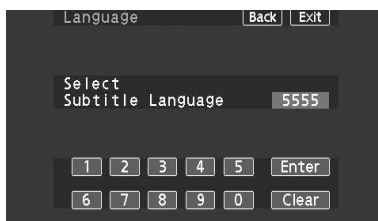

langue de menu DVD (→ page 144)

Lorsque “OTHER” (AUTRE) est sélectionné... (→ page 144)

Saisissez le code de langue à quatre chiffres en pressant les buttons **0** à **9**.
Touchez **Enter** pour déterminer.

Remarque:

- Une fois terminé le réglage, l'écran revient au menu principal.
- Pour réessayer la sélection en saisissant le numéro, touchez **Clear**.

Code	Langue
6565	Afar
6566	Abkhaze
6570	Afrikaans
6577	Amharique
6582	Arabe
6583	Assamais
6589	Aymará
6590	Azéri
6665	Bashkir
6669	Biélorusse
6671	Bulgare
6672	Bihari
6678	Bengali
6679	Tibétain
6682	Breton
6765	Catalan
6779	Corse
6783	Tchèque
6789	Gallois
6865	Danois
6869	Allemand
6890	Bhoutani
6976	Grec
6978	Anglais
6979	Espéranto
6983	Espagnol
6984	Estonien
6985	Basque
7065	Persan
7073	Finnois
7074	Fidjien
7079	Féroïen
7082	Français
7089	Frison
7165	Irlandais
7168	Gaélique d'Écosse
7176	Galicien
7178	Guarani
7185	Gujarati
7265	Haoussa
7273	Hindi
7282	Croate
7285	Hongrois

Code	Langue
7289	Arménien
7365	Interlingua
7378	Indonésien
7383	Islandais
7384	Italien
7387	Hébreu
7465	Japonais
7473	Yiddish
7487	Javanais
7565	Géorgien
7575	Kazakh
7576	Groenlandais
7577	Cambodgien
7578	Canara (Kannada)
7579	Coréen
7583	Cachemiri
7585	Kurde
7589	Kirghiz
7665	Latin
7678	Lingala
7679	Lao
7684	Lithuanien
7686	Letton
7771	Malgache
7773	Maori
7775	Macédonien
7776	Malayalam
7778	Mongol
7779	Moldave
7782	Marathi
7783	Malais
7784	Maltais
7789	Birman
7865	Nauru
7869	Népalais
7876	Hollandais
7879	Norvégien
7982	Oriya
8065	Panjabi
8076	Polonais
8083	Pachto, páchtou
8084	Portugais
8185	Quéchua

Code	Langue
8277	Rhétio-roman
8279	Roumain
8285	Russe
8365	Sanscrit
8368	Sindhi
8372	Serbo-croate
8373	Singhalais
8375	Slovaque
8376	Slovène
8377	Samoan
8378	Shona
8379	Somali
8381	Albanais
8382	Serbe
8385	Soudanais
8386	Suédois
8387	Swahili
8465	Tamoul
8469	Télougou
8471	Tajik
8472	Thaïlandais
8473	Tigrigna
8475	Turkmène
8476	Tagalog
8479	Tsonga
8482	Turc
8484	Tatar
8487	Twi
8575	Ukrainien
8582	Ourdou
8590	Ouzbek
8673	Vietnamien
8679	Volapük
8779	Wolof
8872	Xhosa
8979	Yorouba
9072	Chinois
9085	Zoulou

Glossaire terminologique

Dolby Digital

Ce format entièrement discret divise les signaux de musique en canaux 5.1: Avant gauche (G), avant droit (D), Central (C), ambiophonie gauche (AG), ambiophonie droite (AD) et woofer secondaire de grave (EX-GRAVES: canal 0.1) pour l'enregistrement et la lecture. Le nombre de canaux qui sont enregistrés dépend du logiciel utilisé. (1 à 5.1 canaux)

Fabriqué sous licence de Dolby Laboratories. Le terme "Dolby" et le sigle double D sont des marques commerciales de Dolby Laboratories. Œuvres inédites confidentielles. Droits d'auteur, 1992-1997 Dolby Laboratories. Tous droits réservés.

DVD interactif

Un DVD interactif est un logiciel DVD dans lequel est inclus des angles multiples, des bords de position visualisée multiples, etc.

Écran boîte aux lettres

Ceci se réfère à un écran sur lequel l'images de lecture des DVD grand écran ou VCD (CD-Vidéo)s apparaît avec des bandes noires défilant sur les bords supérieur et inférieur.

LPCM (audio PCM linéaire)

Dans ce format, le signal audio est converti en données numériques et enregistré sur deux canaux sans subir de compression. En raison de la capacité du disque DVD qui est importante, il est capable de stocker de plus gros volumes de données avec une plus grande précision que pour un disque CD.

Écran Pan & Scan

Ceci se réfère à un écran sur lequel l'images de lecture des DVD grand écran ou VCD (CD-Vidéo) est tronquée sur les bords gauche et droit.

Commande de lecture (VCD (CD-Vidéo))

Si le VCD (CD-Vidéo) possède la fonction "Avec commande de lecture" ou d'autres informations gravées à la surface du disque ou sur la pochette, les scènes ou les informations à visionner (ou à écouter) peuvent être sélectionnées en mode interactif avec l'écran en observant le menu représenté sur l'écran. Dans ces instructions, la lecture se servant de l'écran de menu se réfère à "lecture de menu" pour les disques CD-Vidéo. Ce lecteur prend en charge les disques CD-Vidéo avec la commande de lecture.

DivX

DivX est une technologie de média populaire créée par DivX, Inc. Les fichiers de média DivX renferment de la vidéo à haute compression avec une excellente qualité de reproduction vidéo maintenant une taille de fichier relativement réduite. Les fichiers DivX peuvent également comprendre des caractéristiques de média avancées tels que des menus, sous-titrage et plages audio de remplacement. De nombreux fichiers de média DivX peuvent être téléchargés en ligne et ceci vous permet de composer votre propre programme en utilisant un contenu personnel et des outils à usage aisé de DivX.com.

Ce produit incorpore la technologie de protection des droits d'auteur qui est protégé les brevets américains et autres droits de propriété intellectuelle. L'utilisation de cette technologie de protection des droits d'auteur doit être autorisée par la firme Macrovision et être destinée uniquement à un usage pour visionner en privé et limité sauf autorisation explicite par Macrovision. Toute recherche du secret de fabrication ou démontage sont interdits.

Produit certifié officiel DivX®

Lit toutes les versions de vidéo DivX® (y compris DivX® 6) avec la lecture standard des fichiers de média DivX®
DivX, DivX Certified et les logos associés sont des marques commerciales de la firme DivX, Inc. et sont utilisés sous licence.

Données techniques

Généralités

- Alimentation : 12 V c.c. (11 V – 16 V), tension d'essai 14,4 V, négatif à la masse
- Consommation : Moins de 10 A (pendant la lecture de disque)
- Puissance de sortie : 20 W x 4 canaux (DIN 45 324, sous 4 Ω)
- Puissance de sortie maximale : 45 W x 4 canaux
- Impédance de haut-parleur compatible : 4 Ω
- Signal d'entrée vidéo : Signal vidéo composite, 1,0 V c.-à-c. (75 Ω)
- Sensibilité d'entrée audio : 2 Vrms
- Signal de sortie vidéo : Signal vidéo composite, 1,0 V c.-à-c. (75 Ω)
- Tension de sortie pré-ampli : 2 Vrms
- Impédance de sortie pré-ampli : Moins de 600 Ω
- Dimensions (L x H x P) : 178 x 100 x 160 mm
- Poids : 2,3 kg

Étage autoradio stéréo FM

- Plage de fréquence : 87,5 kHz – 108 MHz
- Sensibilité utilisable : 7 dB/μV
- Séparation stéréo : 30 dB (1 kHz)
- Rapport S/B : 62 dB

Étage autoradio PO

- Plage de fréquence : 531 kHz – 1 602 kHz
- Sensibilité utilisable : 28 dB/μV

Remarque:

- Sous réserve de modification des caractéristiques techniques et de la conception sans préavis à des fins d'amélioration de la technologie.
- Les figures et illustrations de ce manuel ne sont pas contractuelles.

Étage autoradio GO

- Plage de fréquence : 153 kHz – 279 kHz
- Sensibilité utilisable : 32 dB/μV

Section audio

- Tension/impédance de sortie : 2 Vrms / 600 Ω
- Caractéristiques de fréquence : 20 Hz – 20 kHz (±1 dB)
- Gamme dynamique : 96 dB (pendant la lecture d'un CD)
- Rapport S/B : 95 dB (pendant la lecture d'un CD)

Écran

- Panneau d'écran à cristaux liquides : Largeur 7 po
- Dimensions de l'écran (L x H x P) : 154 x 87 x 177 mm
- Nombre de pixels : 336 960 pixels (234 verticalement x 480 horizontalement x 3)
- Taux de pixels valides : Plus de 99,99 %
- Méthode d'affichage : Filtre couleur transparent
- Méthode d'entraînement : Matrice active TFT (transistor à couches minces)

Matsushita Electric Industrial Co., Ltd.
Web Site : <http://panasonic.net>

YFM284C685CA PTW1206-2037

Printed in China

Panasonic

Installation Instructions Einbauanleitung Instructions d'installation Installatiehandleiding Istruzioni per l'installazione Instrucciones de instalación

Model: **CQ-VD5505N**



- Please read these instructions carefully before using this product and keep this manual for future reference.
- Bitte lesen Sie diese Bedienungsanleitung vor der Verwendung dieses Produktes aufmerksam durch und bewahren Sie sie danach für spätere Nachschlagzwecke sorgfältig auf.
- Prière de lire ces instructions attentivement avant d'utiliser le produit et garder ce manuel pour l'utilisation ultérieure.
- Leest u deze instructie alstublieft zorgvuldig door voor u dit product in gebruik neemt en bewaar deze handleiding voor later gebruik.
- Si prega di leggere attentamente queste istruzioni prima di usare questo prodotto e di conservare questo manuale per usi futuri.
- Lea con atención estas instrucciones antes de utilizar el producto y guarde este manual para poderlo consultar en el futuro.

Consignes de sécurité



ATTENTION:

- **OBSERVEZ LES LOIS ET RÉGLEMENTS DE VOTRE PROVINCE OU PAYS POUR L'INSTALLATION DE L'APPAREIL.**
- **AFIN DE LIMITER LES RISQUES D'INCENDIE OU D'ÉLECTROCUTION OU ENCORE D'ENDOMMAGEMENT DE L'APPAREIL, N'EXPOSEZ PAS CET APPAREIL À LA PLUIE, AUX ÉCLABOUSSURES D'EAU OU À L'HUMIDITÉ.**

Options de mise à niveau

Syntoniseur de télévision
(CY-TUP153N, en option)

Moniteur arrière

CQ-VD5505N

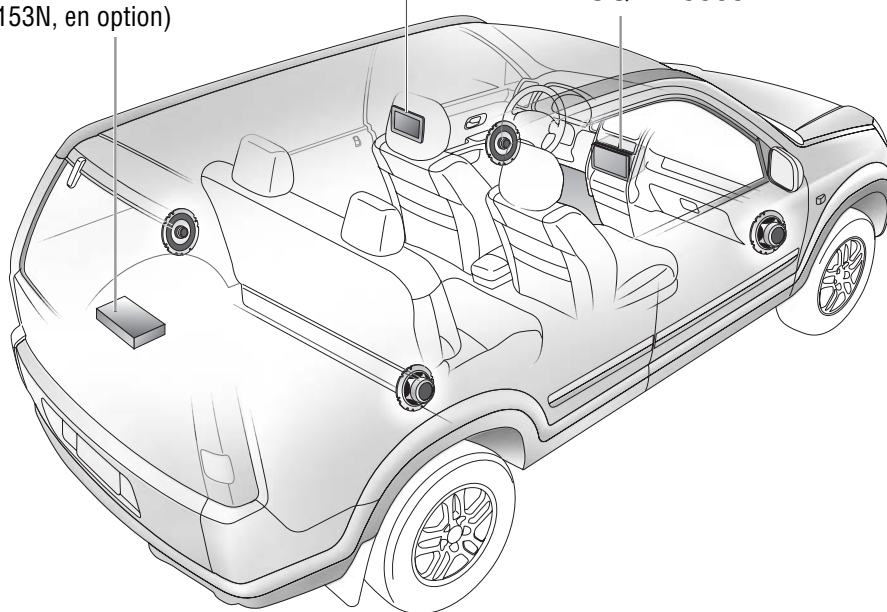

Table des matières

Consignes de sécurité.....	30
Options de mise à niveau.....	31
Installation	32
Raccordements électriques	37

Préparatifs

⚠ Précaution

- Veuillez vous conformer aux lois et règlements de l'état, de la province ou du pays pour l'installation de l'appareil.
- Faire très attention de ne pas se blesser les mains ou les doigts au moment de replier la languette de fixation du cadre d'installation avec un tournevis.
- Il est vivement recommandé de porter des gants pendant les travaux d'installation afin de ne pas se blesser.

- Avant de procéder à l'installation, vérifier le fonctionnement de l'autoradio avec l'antenne et les haut-parleurs.
- Débrancher le câble de la borne négative de la batterie (-) (voir les précautions indiquées ci-dessous).
- L'appareil doit être installé en position horizontale et sa façade pouvant être inclinée suivant un angle approprié mais n'excédant pas 30°.

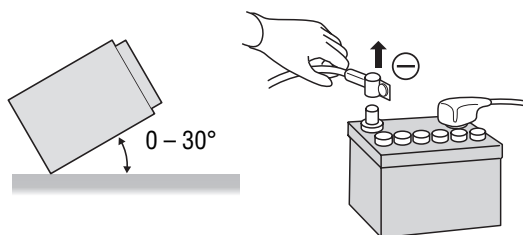

⚠ Précaution

- Ne pas débrancher les bornes de la batterie dans un véhicule équipé d'un ordinateur de croisière ou de radionavigation parce que tous les réglages électroniques mémorisés de l'utilisateur seraient effacés. Prendre toutes les précautions nécessaires pour ne pas provoquer de courts-circuits au moment d'effectuer l'installation de l'appareil.

Installation dans le tableau de bord

Ouverture d'installation

L'appareil peut être installé dans n'importe quel type de tableau de bord possédant une ouverture identique à celle indiquée sur la figure ci-contre. L'épaisseur du tableau de bord doit se trouver dans les limites de 4,5 mm à 6 mm pour être capable d'accueillir l'appareil.

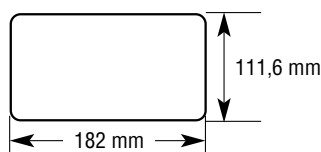







Précautions d'installation

Il est préférable que l'installation de cet équipement soit confiée à un installateur professionnel.



En cas de difficulté, faire appel au service après-vente Panasonic autorisé le plus proche.

1. Cet appareil doit être utilisé uniquement avec une source d'alimentation à courant continu de 12 V et système électrique à batterie (automobile) avec négatif à la masse.
2. Se conformer minutieusement au schéma de câblage électrique (→ page 37 - 43). L'appareil risque d'être endommagé en ne prenant cette précaution.
3. Brancher le fil d'alimentation après avoir fait tous les branchements électriques.
4. Raccordez le fil de la batterie (jaune) à la borne positive (+) de la batterie ou la borne du bloc de fusible (BAT).
5. Isoler tous les fils électriques exposés de manière à ne provoquer aucun court-circuit.
6. Attacher soigneusement tous les fils de connexion après avoir installé l'appareil.
7. Relire attentivement toutes les instructions d'utilisation et d'installation de tout équipement supplémentaire à raccorder à cet appareil.

❑ Quincaillerie pour l'installation (Pour l'installation)

No	Item	Illustration	Qté
①	Plaque de garniture		1
<YFC054C091ZA>			
②	Collier de montage		1
<YFX214C437ZA>			
③	Plaque anti-blocage		2
<YFX994C134ZA>			
④	Boulon d'assemblage (5 mmø)		1
<YEJV01060>			
⑤	Vis à tête ronde (5 mmø x 8 mm)		2
⑥	Vis à tête plate (5 mmø x 8 mm)		6
<ZZBISVD6503>			

❑ Quincaillerie pour l'installation (Pour le câblage)

No	Item	Illustration	Qté
⑦	Connecteur d'alimentation (connecteur ISO)		1
<YAJ024C123CA>			
⑧	Adaptateur d'antenne ISO		1
<YEA33144>			

Remarque:

- Le numéro entre parenthèses au-dessous de chaque accessoire représente le numéro de pièce pour l'entretien et la réparation.
- Les accessoires et leurs numéros de pièce sont sujets à changement sans préavis en vue de l'amélioration.
- Le collier de montage ② est installée sur l'appareil principal au moment de son expédition.
- Utiliser les vis de fixation fournies exclusivement pour l'installation. Si toutefois des articles sont égarés, veuillez commander les vis de fixation à usage spécifique.

❑ Retrait des supports de transport

N'oubliez pas de retirer les supports de transport avant la mise en service (installation).

Utilisez les vis à tête ronde (5 mmø x 8 mm) pour l'installation. (→ page 35)

Prenez garde d'égarer ces vis à tête ronde.

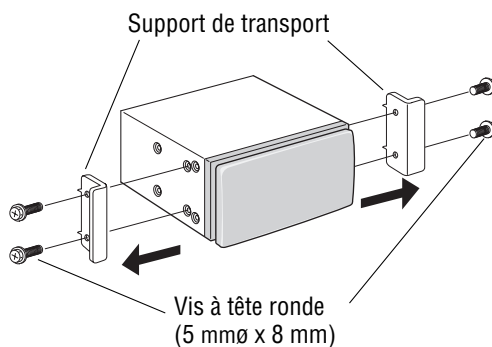

❑ Avant l'installation

⚠ Précaution

- N'appuyez jamais en force sur le panneau.
- Ne rayez pas le panneau avec les ongles ou des objets durs.
- Ne cognez pas le panneau de devant.
 - ➔ Le fait de ne pas respecter les indications qui précèdent risque d'endommager voire briser le verre sur la surface du panneau tactile.

Installation (suite)

Installation et réglage de l'appareil principal

Français

5

❑ Procédures d'installation (A) (Avec le collier de montage ②)

Remarque:

- Le modèle de véhicule, les conditions d'installation et la combinaison des appareils utilisés peuvent entraîner certaines contraintes pour l'ouverture et la fermeture de l'écran, ainsi que pour l'angle et la position sur lesquels l'écran peut être réglé.

IMPORTANT

Lorsque cet appareil est installé dans le tableau de bord, assurez-vous qu'il y a une circulation d'air suffisante autour de l'appareil afin d'éviter tout endommagement provoqué par une surchauffe et qu'aucun trou d'aération de l'appareil n'est obturé.

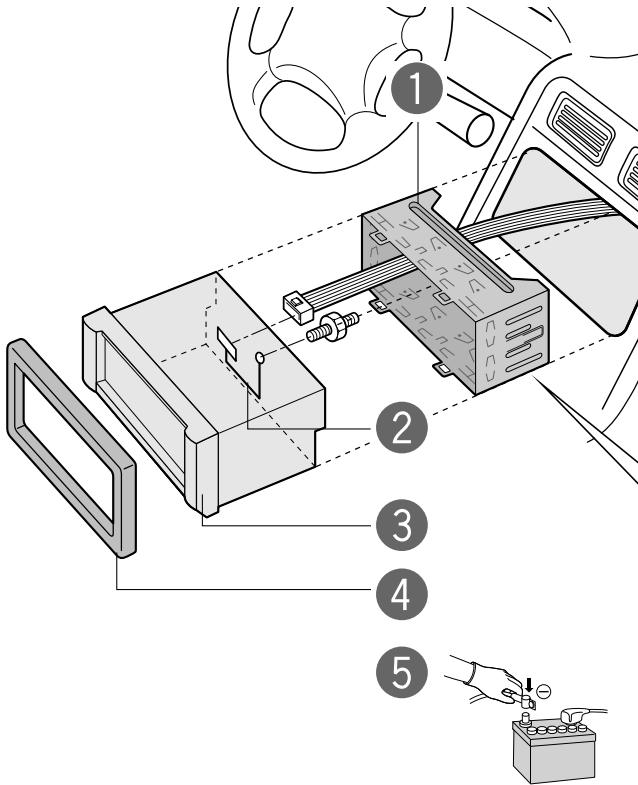

① Insérez le collier de montage ② dans le tableau de bord, puis pliez vers l'extérieur les languettes de fixation avec un tournevis.

② Établissez la connexion arrière de l'unité. Après avoir fixé le connecteur d'alimentation ⑦, fixez l'arrière de l'unité sur l'élément de carrosserie de la voiture en utilisant l'une ou l'autre méthode (a) ou (b).

③ Insérez l'unité dans le collier de montage ②. Fixez solidement les barres de tension du collier de montage ②.

④ Insérez la plaque de garniture ①.

⑤ Après l'installation, raccordez la borne de batterie négative (-).

Position de rupture

Méthodes pour la fixation de la partie arrière de l'appareil

(a) Utilisation de la plaque de fixation arrière (en option)

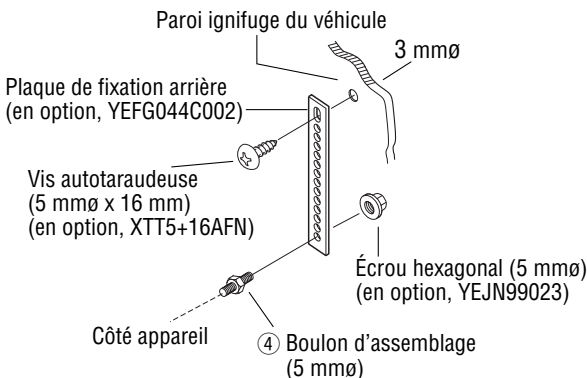

(b) Utilisation du coussinet en caoutchouc (en option)

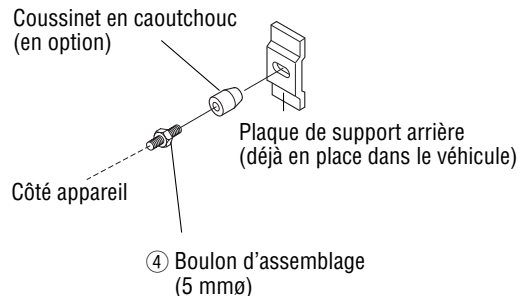

❑ Procédures d'installation (B)

(Sans le collier de montage ②)

Utilisez les supports qui se trouvent sur le véhicule lors du montage de cet appareil. La forme du support et la façon d'effectuer le montage varient selon le fabricant, le modèle et l'année de fabrication du véhicule. Veuillez consulter votre revendeur le plus proche ou un installateur.

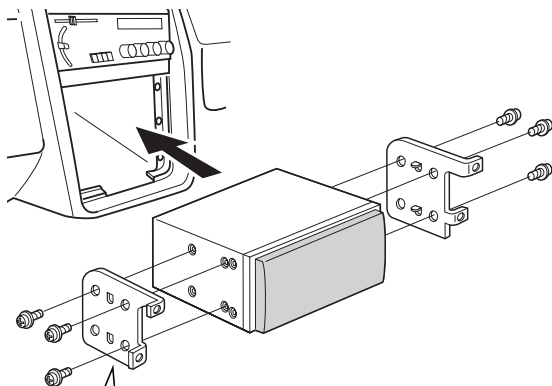

Remarque:

- Se servir d'une paire de pinces pour replier les doigts de la platine de fixation à la verticale.

Sélectionnez les vis de montage selon la position et la forme des orifices du support.



- ⑤ Vis à tête ronde
(5 mmø x 8 mm)

Remarque:

- Pour les deux orifices supplémentaires, réutilisez les vis à tête ronde qui fixaient les supports de transport. (→ page 33)



- ⑥ Vis à tête plate
(5 mmø x 8 mm)

❑ Procédures de dépose

- ① Retirer la plaque de garniture ①.

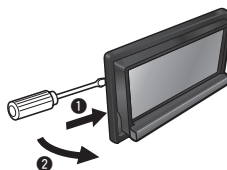

- ② Libération du verrouillage.

- ① Introduire la plaque anti-blocage ③ jusqu'à ce que le déclic soit perçu.

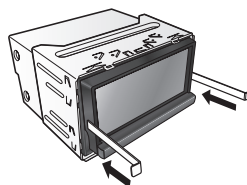

- ② Dégager l'appareil.

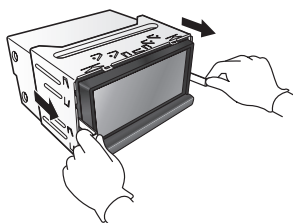

- ③ Dégager l'appareil des deux mains.

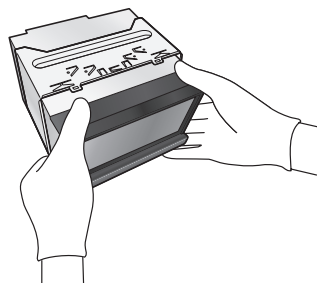

Installation (suite)

Raccordement du fil de connexion de frein de stationnement

Français

7

⚠ Prudence

- Par mesure de sécurité, demander à un installateur de système professionnel le plus proche de votre domicile d'effectuer ce branchement.

Frein de stationnement

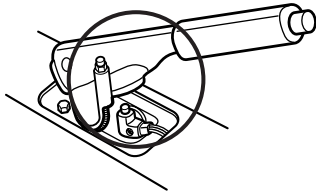

Frein au pied

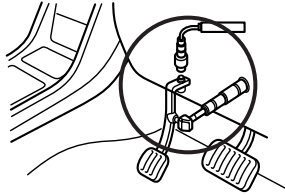

La position de l'interrupteur du frein de stationnement varie d'un modèle de véhicule à l'autre. Pour connaître l'emplacement exact de l'interrupteur de frein de stationnement sur votre véhicule, adressez-vous à votre concessionnaire.

Interrupteur de frein de stationnement

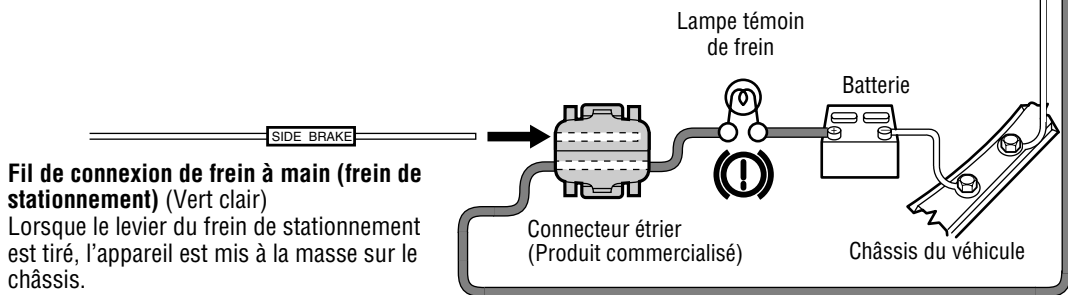

Fil de connexion de frein à main (frein de stationnement) (Vert clair)
Lorsque le levier du frein de stationnement est tiré, l'appareil est mis à la masse sur le châssis.

- 1 Fixez un connecteur étrier à l'extrémité du fil de raccordement du frein à main (frein de stationnement).

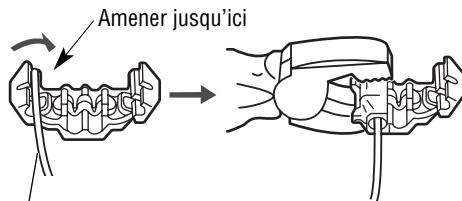

Fil de connexion de frein à main (frein de stationnement) (Vert clair)

- 2 Le connecteur étrier est raccordé au fil du côté de la source d'alimentation du levier du frein de stationnement.

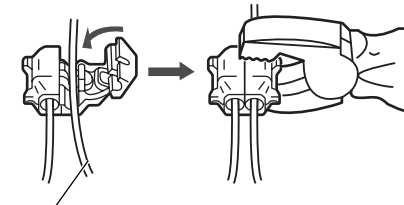

Cordon placé du côté de la source d'alimentation

Raccordements électriques

⚠ Prudence

- Vérifier les connecteurs de la voiture (Se référer aux précautions données ci-dessous.) avant d'effectuer le raccordement du système.
- Cet appareil a été conçu pour fonctionner à partir d'un système de batterie automobile d'alimentation de 12 volts à négatif à la masse.
- Pour prévenir l'endommagement de l'appareil, respecter le schéma de câblage suivant.
- Dénuder la gaine des fils de connexion sur 5 mm environ avant de faire les raccordements (ceci ne concerne que les cordons à connecteur ISO).
- Ne jamais brancher le connecteur d'alimentation dans l'appareil tant que tous les branchements ne sont pas complètement terminés.
- Isoler toutes les parties exposées des fils de connexion de manière à éviter qu'un court-circuit se produise si elles viennent en contact avec le châssis du véhicule. Attacher soigneusement tous les fils ensemble et faire en sorte que les bornes de câble ne viennent jamais en contact avec n'importe quelle partie métallique du véhicule.
- Notez que si votre véhicule est doté d'un ordinateur de navigation ou de conduite, la déconnexion des câbles de la batterie peut entraîner l'effacement du contenu de la mémoire de ces ordinateurs.
- Agencez les fils tout en évitant les emplacements où la température risque d'être extrêmement élevée.

Mesures de précaution (connecteur ISO)

- La disposition des broches du connecteur d'alimentation est conforme aux normes ISO.
- La disposition des broches des connecteurs ISO de certaines voitures risque d'être différente par rapport aux normes ISO.
- Vérifier si la disposition des broches du connecteur de votre voiture est conforme aux normes ISO.
- Pour les types de véhicule A et B, intervertir les fils rouge et jaune de manière indiquée ci-dessous.
- Une fois le branchement réalisé, isoler les sections identifiées par le signe (*) avec de l'adhésif isolant.

Remarque:

- En ce qui concerne les véhicules des types A et B, veuillez vous renseigner auprès de votre concessionnaire automobile habituel.

ISO Type conforme aux normes ISO

A7: Alimentation 12 V en IGN ou ACC

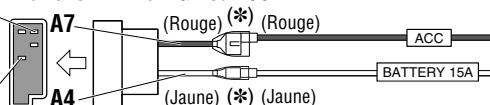

A4: Batterie de 12 V (alimentation continue)

A Type de véhicule A

A7: Batterie de 12 V (alimentation continue)

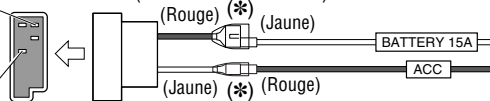

A4: Alimentation 12 V en IGN ou ACC

B Type de véhicule B

A7: Batterie de 12 V (alimentation continue)

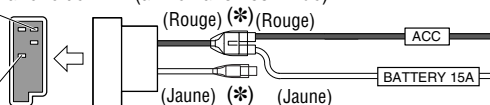

A4: Non connecté

Remarque:

- Conformez-vous toujours aux schémas de raccordement ci-contre à droite pour éviter d'endommager l'appareil.
- Assurez-vous d'insérer le connecteur à fond. Les fixer avec des attaches et de la bande adhésive.
- Toutes les autres méthodes d'installation nécessitent l'utilisation d'accessoires métalliques conçus à cet effet. Contactez un technicien de service après-vente qualifié ou votre détaillant si d'autres méthodes d'installation sont nécessaires.
- L'installation de ce produit risque de créer des interférences avec la mise à la masse faite correctement. Si le cas se produit, raccorder le fil de mise à la masse du périphérique externe à connecté au boulon de montage ④ qui immobilise ce produit.

Raccordements électriques (suite)

□ Schéma de câblage

CQ-VD5505N
(arrière)

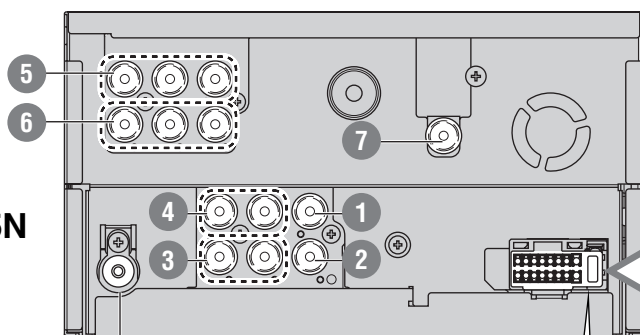

Prise d'antenne radio (RADIO ANT IN)

⑧ Adaptateur d'antenne ISO (si nécessaire)

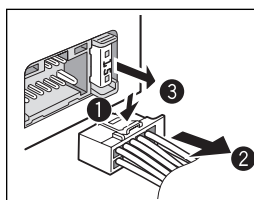

Fusible (15 A) Confiez le remplacement de fusible au centre de service après-vente Panasonic agréé le plus proche. N'essayez pas de remplacer le fusible tout(e) seul(e).

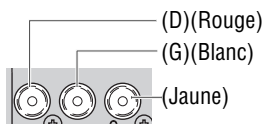
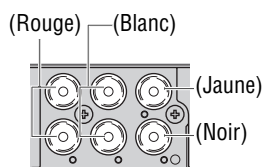

1 Borne d'entrée caméra (CAMERA IN)
Connectez une caméra de vision arrière.
(→ page 40)

2 Connecteur de sortie de télécommande
À une entrée de télécommande du périphérique raccordé.

3 Connecteur de pré-sortie (arrière)
Vers l'amplificateur externe.

4 Connecteur de pré-sortie (avant)
Vers l'amplificateur externe.

5 Borne d'entrée vidéo (AV1 IN)

6 Borne d'entrée vidéo (AV2 IN)
Raccorder un syntoniseur de télévision, un magnétoscope, un caméscope ou un système de navigation automobile d'une autre marque, etc. (→ page 41)



7 Borne de sortie vidéo
Raccordez le moniteur arrière. (→ page 43)

Remarque:

- Le connecteur de sortie de préampli est exclusivement utilisé comme amplificateur externe. Par conséquent, il ne faut pas raccorder la borne d'entrée audio ou tout autre élément du même type d'autres périphériques externes à ce connecteur.

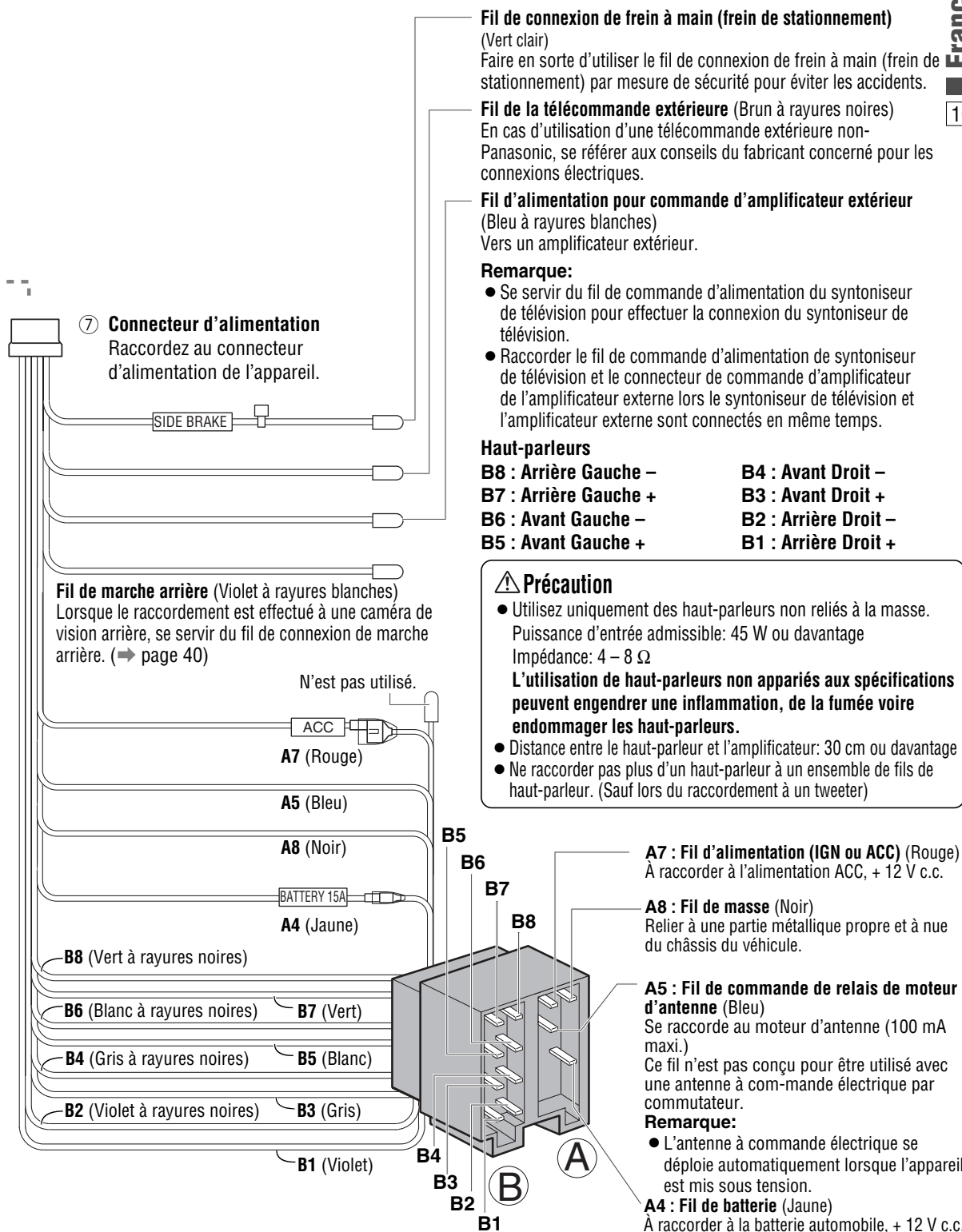

Raccordements électriques (suite)

Raccordement avec une caméra de vision arrière

Remarque:

- Référez-vous également aux instructions d'utilisation des dispositifs branchés.

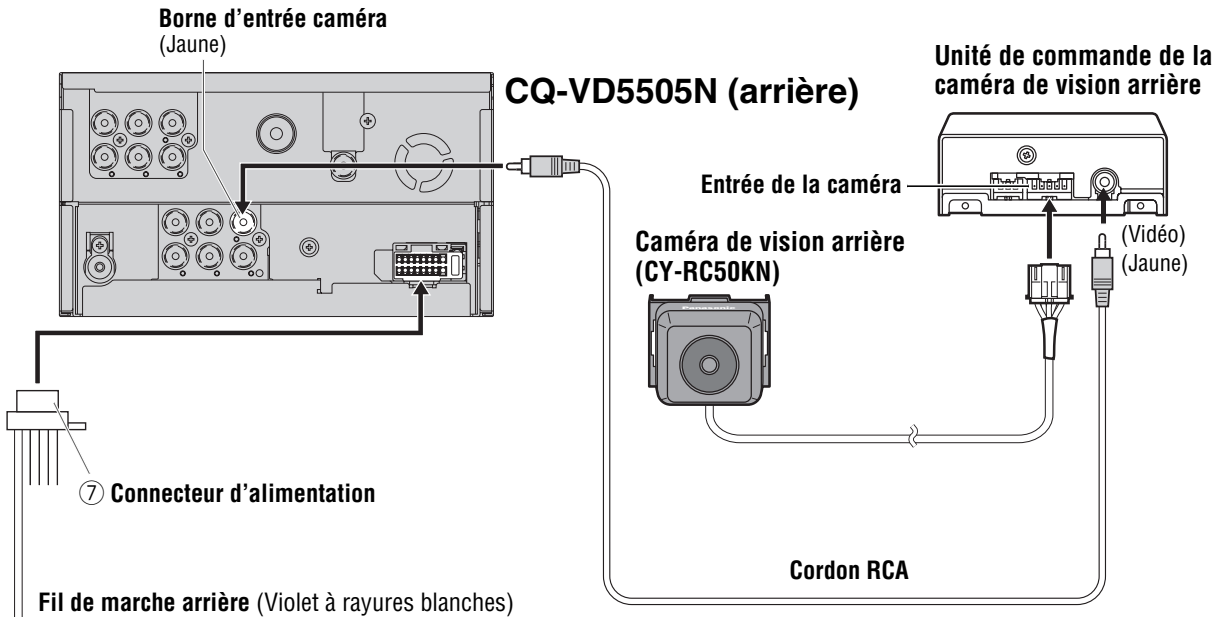

Raccordement du fil de marche arrière

Si vous utilisez la caméra de vision arrière en option, le fil de marche arrière doit être raccordé.

Raccordez le fil de marche arrière (Violet à rayures blanches) au fil positif (+) du feu de marche arrière (la lumière claire qui s'allume lorsque la transmission est mise en position de marche arrière).

Remarque:

- Raccordez le fil de marche arrière après en avoir coupé la borne au bout.
- Utilisez un prolongateur de cordon de marche arrière (en option) si nécessaire.

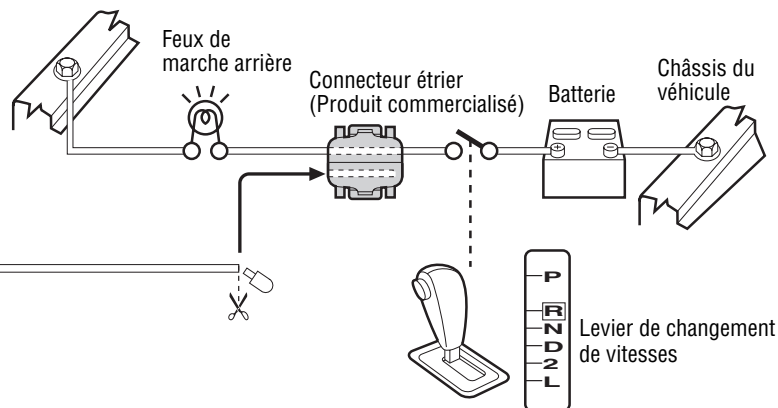
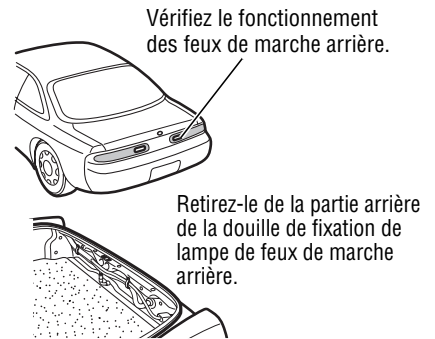

Connexion à un syntoniseur de télévision

Remarque:

- Référez-vous également aux instructions d'utilisation des dispositifs branchés.

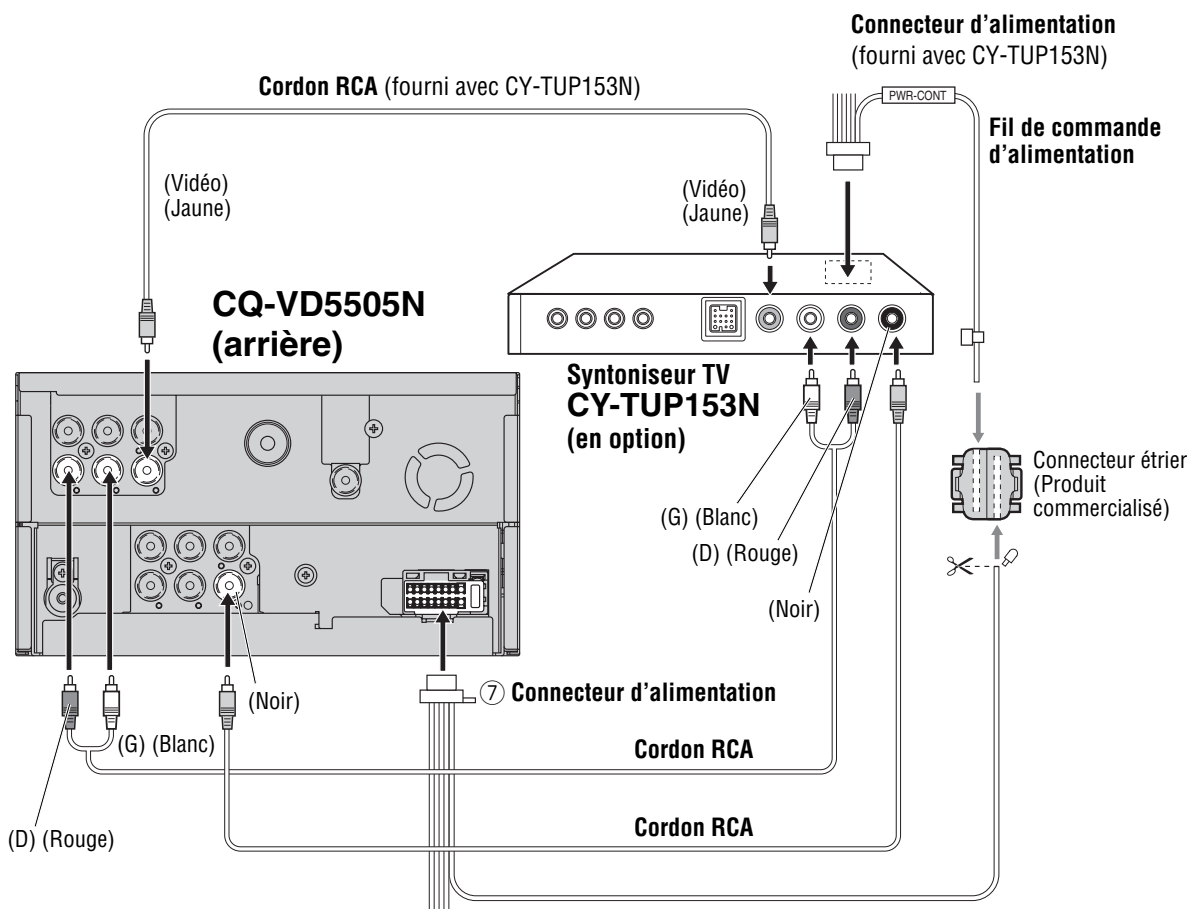

Fil d'alimentation pour commande d'amplificateur extérieur

Remarque:

- Raccorder le fil de commande d'alimentation de syntoniseur de télévision et le connecteur de commande d'amplificateur de l'amplificateur externe lors le syntoniseur de télévision et l'amplificateur externe sont connectés en même temps.

Raccordements électriques (suite)

Connexion à le magnétoscope ou le caméscope

13 Français

Remarque:

- Référez-vous également aux instructions d'utilisation des dispositifs branchés.
- Observez les formes des connecteurs des dispositifs de branchement et leurs positions de raccordement spécifiées afin d'établir les connexions correctes.

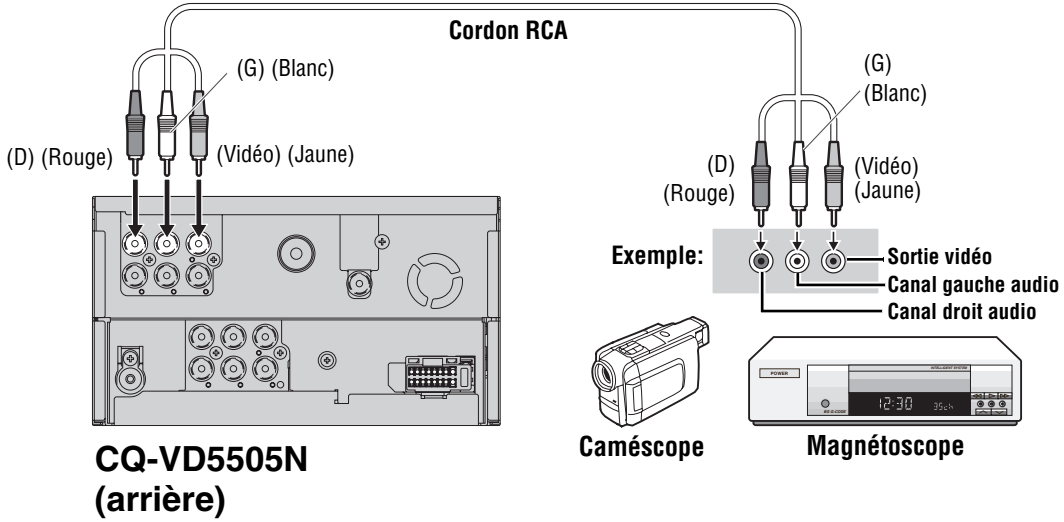

Connexion à un moniteur arrière

Remarque:

- Référez-vous également aux instructions d'utilisation des dispositifs branchés.
- Observez les formes des connecteurs des dispositifs de branchement et leurs positions de raccordement spécifiées afin d'établir les connexions correctes.

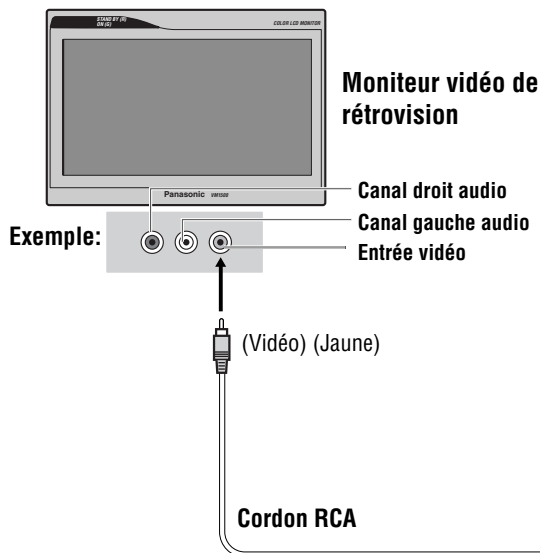

⚠ Prémcaution

- En ce qui concerne les personnes assises sur les sièges avant, veuillez profiter uniquement du son pendant le déplacement du véhicule.

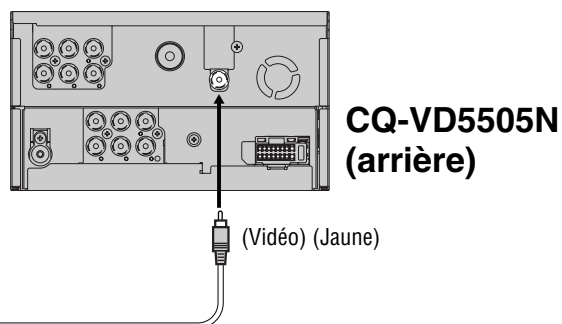

Matsushita Electric Industrial Co., Ltd.

Web Site : <http://panasonic.net>