

Panasonic

WMA MP3 CD Player/Receiver with Full Dot Matrix Display
WMA MP3 CD-плеер/ресивер с полностью точно-матричным дисплеем

CQ-C8351N/C8301N/C7301N



(CQ-C8301N)



Operating Instructions
Bedienungsanleitung
Manuel d'instructions
Gebruiksaanwijzing
Bruksanvisning
Manuale di istruzioni
Manual de Instrucciones
Brugsvejledning
Instrukcja obsługi
Návod k obsluze
Használati utasítások
Инструкция по эксплуатации

ATEST
8 SD
2131

Tento výrobek je shodný s typem schváleným Ministerstvem dopravy a spojů České republiky pod číslem 2131 č.j.20926/99-112.



WMA MP3



- Please read these instructions carefully before using this product and keep this manual for future reference.
- Bitte lesen Sie diese Bedienungsanleitung vor der Verwendung dieses Produktes aufmerksam durch und bewahren Sie sie danach für spätere Nachschlagzwecke sorgfältig auf.
- Prière de lire ces instructions attentivement avant d'utiliser le produit et garder ce manuel pour l'utilisation ultérieure.
- Leest u deze instructie alstublieft zorgvuldig door voor u dit product in gebruik neemt en bewaar deze handleiding voor later gebruik.
- Läs igenom denna bruksanvisning noga innan produkten tas i bruk. Spara bruksanvisningen för framtida behov.
- Si prega di leggere attentamente queste istruzioni prima di usare questo prodotto e di conservare questo manuale per usi futuri.
- Lea con atención estas instrucciones antes de utilizar el producto y guarde este manual para poderlo consultar en el futuro.
- Læs venligst denne brugsvejledning grundigt, inden dette produkt tages i brug og gem den til senere konsultation.
- Przeczytaj uważnie instrukcję obsługi przed rozpoczęciem używania urządzenia i zachowaj ją do użytku w przyszłości.
- Před použitím přístroje si pozorně přečtěte tento návod a uschovejte si ho pro budoucí potřebu.
- Mielőtt használna a terméket kérjük, hogy gondosan olvassa el ezeket az előírásokat és a későbbiekben felmerülő kérdések miatt kérjük tartsa meg a használati utasítást.
- Перед началом эксплуатации просим прочитать настоящую инструкцию внимательно и хранить ее на пользование на будущее.

Informations sur la sécurité

- Se référer attentivement aux instructions opératoires de l'appareil et de tous les autres composants de votre système audio du véhicule avant de faire usage du système. Elles renferment des instructions sur la façon d'utiliser le système en toute sécurité et de la manière la plus efficace possible. Panasonic ne pourra pas être tenu pour responsable des problèmes résultant du non respect des instructions mentionnées dans le présent manuel.



Ce graphique figuratif est destiné à alerter de la présence de consignes d'utilisation importantes et des directives d'installation. Le non-respect de ces directives peut avoir comme conséquence des blessures graves voire entraîner la mort.



Ce graphique figuratif est destiné à alerter de la présence de consignes d'utilisation importantes et des directives d'installation. Le non-respect de ces directives peut avoir comme conséquence des blessures voire endommager le matériel.

Avertissement

Veillez respecter les avertissements suivants lors de l'utilisation de cet appareil.

- Le conducteur ne devrait pas regarder l'écran d'affichage ni actionner le système tout en conduisant.**
L'utilisation du système distraira le conducteur et l'empêchera de regarder devant lui et ceci peut provoquer des accidents. Toujours arrêter le véhicule dans un lieu sûr et utiliser le frein de stationnement avant d'actionner le système.
- Utiliser l'alimentation électrique appropriée.**
Ce produit est conçu pour fonctionner à partir d'une source d'alimentation de batterie de 12 V de courant continu avec le négatif à la masse. Ne jamais mettre ce produit en fonction avec d'autres systèmes de batterie, particulièrement des systèmes de batterie de 24 V de courant continu.
- Maintenez les piles et le film d'isolement hors de la portée des enfants.**
Les piles et le film d'isolement sont susceptibles d'être avalés, conservez-les donc hors de la portée des enfants. Au cas où l'enfant avalerait une pile ou un film d'isolement, consultez immédiatement un médecin.
- Protéger le mécanisme de platine.**
N'insérer aucun objet étranger dans la fente de cette unité.
- Ne pas désassembler ni ne modifier l'unité.**
Ne pas désassembler, ne pas modifier l'unité ni essayer de réparer le produit vous-même. Si le produit doit être réparé, consulter votre distributeur ou un centre de dépannage autorisé Panasonic.
- Ne pas utiliser l'unité quand il est en panne.**
Si l'unité est en panne (aucune alimentation électrique, aucun son) ou dans un état anormal (des corps étrangers se sont infiltrés dedans, est exposé à l'eau, dégage de la fumée ou une odeur), l'arrêter immédiatement et consulter votre distributeur.
- La télécommande ne doit pas être laissée posée dans le véhicule.**
Sinon, elle pourrait tomber sur le plancher pendant le voyage, se coincer sous la pédale de frein et conduire à un accident de circulation.
- Confier le remplacement du fusible à un personnel de dépannage qualifié.**
Quand le fusible a sauté, éliminer la cause et le remplacer par le fusible prescrit pour cette unité par un technicien qualifié. Un remplacement incorrect du fusible peut favoriser un dégagement de fumée, enflammer l'appareil et des provoquer des dommages importants au produit.

Veillez respecter les mises en garde suivantes lors de l'installation de cet appareil.

- Débrancher le câble (-) de la borne négative de la batterie avant de procéder à l'installation.**
Le câblage et l'installation avec la borne (-) négative de la batterie connectée peuvent provoquer une électrocution et des blessures dus à un court circuit.
Certains véhicules équipés d'un système électrique de sûreté ont des procédures particulières de débranchement des bornes de la batterie.
LE NON-RESPECT DE LA MARCHÉ À SUIVRE PEUT ENGENDRER L'ACTIVATION FORTUIT DU SYSTÈME ÉLECTRIQUE DE SÛRETÉ, CECI AYANT POUR RÉSULTAT DES DOMMAGES AU VÉHICULE ET DES BLESSURES VOIRE LA MORT.
- Ne jamais se servir de composants relatifs à la sécurité pour effectuer l'installation, faire la mise à la terre et d'autres fonctions du même type.**
Ne jamais se servir de composants relatifs à la sécurité du véhicule (réservoir d'essence, frein, suspension, volant de direction, pédales, sac gonflable, etc.) pour effectuer le câblage ou fixer le produit ou ses accessoires.
- L'installation du produit sur le couvercle de sac gonflable ou à un emplacement pouvant constituer une gêne au fonctionnement du sac gonflable est interdite.**
- Vérifier la tuyauterie, le réservoir d'essence, le câblage électrique et d'autres éléments avant d'installer le produit.**
S'il est nécessaire de faire une ouverture dans le châssis de véhicule pour attache ou câbler le produit, vérifier d'abord où le faisceau de fils électriques, le réservoir d'essence et le câblage électrique sont localisés. Découper l'ouverture de l'extérieur dans la mesure du possible.
- Ne jamais installer le produit dans un emplacement où il peut constituer une gêne au champ visuel.**
- Ne jamais permettre que le cordon d'alimentation soit divisé pour fournir une alimentation électrique à un autre matériel.**
- Après l'installation et le câblage, contrôler si un fonctionnement normal des autres appareils électriques est obtenu.**
Le faire de continuer à utiliser ces appareils dans des conditions anormales peut causer un incendie, une électrocution voire un accident de circulation.
- Dans le cas d'une installation dans un véhicule équipé de sacs gonflables, confirmer avec le contenu des mises en garde et des rappels fournis par le constructeur du véhicule avant de procéder à l'installation.**
- S'assurer que les fils de sortie ne gênent pas la conduite ou les entrées-sorties du véhicule.**
- Isoler tous les fils exposés pour empêcher tout court-circuit.**

Attention

Veillez respecter les précautions suivantes lors de l'utilisation de cet appareil.

❑ Maintenir le volume à un niveau approprié.

Maintenir le niveau du volume assez bas pour être attentif à la route et aux conditions de la circulation tout en conduisant.

❑ Ne pas introduire ni ne permettre à votre main ou vos doigts d'être pris par l'unité.

Pour éviter tout risque de blessure, ne pas se faire prendre la main ou les doigts par les pièces mobiles ni les introduire dans la fente chargement du disque. Faire plus particulièrement attention aux enfants en bas âge.

❑ Cette unité est conçue pour un usage exclusivement dans des automobiles.

❑ Ne pas mettre l'unité en fonction pendant une période prolongée avec le moteur arrêté.

Le fonctionnement du système audio pendant une longue période avec le moteur arrêté aura pour effet d'épuiser la batterie.

❑ Ne pas exposer directement l'unité à la lumière du soleil ou à une chaleur excessive.

Sinon, ceci élèvera la température intérieure de l'unité, ce qui peut aboutir à un dégagement de fumée, une inflammation ou provoquer d'autres dommages à l'unité.

❑ Ne pas utiliser le produit où il serait exposé à l'eau, à l'humidité ou à la poussière.

L'exposition de l'unité à l'eau, à l'humidité ou à la poussière peut aboutir à un dégagement de fumée, une inflammation ou provoquer d'autres dommages à l'unité. S'assurer tout particulièrement que l'unité ne devient pas humide dans des lavages automatiques de voiture ou les jours pluvieux.

Observer les précautions suivantes lors de l'installation de l'appareil.

❑ Confier le câblage et l'installation à un personnel de dépannage qualifié.

L'installation de cette unité exige des qualifications et une expérience spéciales. Pour obtenir une sécurité maximum, confier l'installation à votre distributeur. Panasonic ne pourra pas être tenu pour responsable des problèmes résultant d'une installation faite par vos propres moyens.

❑ Suivre les instructions indiquées pour installer et câbler le produit.

Le fait de ne pas se conformer aux directives d'installation et de câblage du produit qui sont mentionnées peut provoquer un accident voire un incendie.

❑ Veiller à ne pas endommager les fils de sortie.

Lors du câblage, veiller à ne pas endommager les fils de sortie. Faire en sorte qu'ils ne soient pas coincés dans le châssis de véhicule, s'accrochent dans les vis ou pris par les pièces mobiles telles que des rails de siège. Ne pas rayer, tirer, plier ou vriller les fils de sortie. Ne pas les acheminer près de sources de chaleur ni poser des objets lourds dessus. Si les fils doivent être acheminés en passant sur des bords métalliques tranchants, protéger les fils de sortie en les enrobant de bande vinylique ou en utilisant un mode de protection semblable.

❑ Utiliser les pièces et les outils spécifiés pour effectuer l'installation.

Utiliser les pièces fournies ou spécifiées et les outils appropriés pour installer le produit. L'utilisation de pièces autres que celles fournies ou spécifiées peut avoir comme conséquence de provoquer des dommages internes à l'unité. Une installation défectueuse peut provoquer un accident, favoriser une panne voire provoquer un incendie.

❑ Ne pas bloquer les ouvertures de ventilation ou les fentes de la plaque de refroidissement de l'unité.

L'obturation de ces pièces fera que l'intérieur de l'unité surchauffera et ceci aura pour conséquence de favoriser un incendie voire provoquer d'autres dommages.

❑ Ne pas installer le produit à un endroit où il serait exposé à des vibrations intenses ou serait instable.

Éviter les surfaces inclinées ou fortement incurvées pour effectuer l'installation. Si l'installation n'est pas stable, l'unité risque de tomber par terre tandis que cela peut favoriser un accident voire provoquer des blessures.

❑ Angle d'installation

Le produit doit être installé dans une position horizontale avec le bord avant dirigé vers le haut selon une inclinaison comode, mais pas plus de 30°.

L'utilisateur devrait considérer que dans certains zones il peut y avoir des restrictions imposées sur la façon dont et où cette unité peut être installée.

Consulter votre distributeur pour obtenir de plus amples détails.

❑ Porter des gants par mesure de sécurité. S'assurer que le câblage est terminé avant d'effectuer l'installation.

❑ Afin de ne pas endommager l'unité, ne pas brancher le connecteur d'alimentation électrique tant que la totalité du câblage n'est pas terminée.

❑ Ne pas raccorder plus d'un haut-parleur à un ensemble de fils de sortie de haut-parleur. (Excepté pour un raccordement à un tweeter)

En ce qui concerne les piles pour la télécommande, respectez les instructions suivantes :

- Utilisez absolument la pile spécifiée (CR2025).
- Conformer la polarité de la pile aux repères (+) et (-) sur le porte-pile.
- Remplacez la pile épuisée le plus tôt possible.
- Déposez la pile de la télécommande quand vous ne l'utilisez pas pendant une période prolongée.
- Isolez la pile (en la mettant dans un sac plastique ou en la recouvrant avec un ruban de vinyle) avant son rejet ou stockage.
- Rejetez la pile selon les règlements locaux.
- Ne démontez pas, ni rechargez, ni réchauffez, ni court-circuitez la pile. De même, ne jetez pas la pile dans le feu ou dans l'eau.

En cas de fuite électrolytique de la pile

- Éliminez complètement le liquide électrolytique du porte-pile et y placez une pile neuve.
- En cas du contact de votre corps ou vêtement avec le liquide électrolytique, nettoyez la portion affectée à l'eau courante.
- En cas du contact de vos yeux avec le liquide électrolytique, nettoyez-les à l'eau courante et consultez immédiatement le médecin.

Indications portées les étiquettes et emplacements

ATTENTION
RAYONNEMENT LASER EN CAS D'OUVERTURE. NE PAS REGARDER DANS LE FAISCEAU.

Attention

CE PRODUIT EST UN PRODUIT A LASER DE LA CLASSE 1.

L'USAGE DES COMMANDES OU REGLAGES OU L'EXECUTION DE LA PROCEDURE D'UNE MANIERE AUTRE QUE CELLE SPECIFIEE DANS LE PRESENT MANUEL PEUT AVOIR POUR RESULTAT UNE EXPOSITION DANGEREUSE AUX RADIATIONS.

NE PAS OUVRIR LES COUVERCLES ET NE PAS REPARER DE SOI-MEME. CONFIER LES OPERATIONS D'ENTRETIEN ET DE REPARATION A LA PERSONNE QUALIFIEE.

Ne pas démonter cet appareil ni essayer de le modifier par vos propres moyens.

Cet appareil est particulièrement compliqué et utilise une tête de lecture à laser pour récupérer les informations inscrites à la surface des disques compacts. Le laser est soigneusement blindé de manière à ce que ses rayons ne soient jamais diffusés en dehors de l'appareil. C'est la raison pour laquelle le lecteur ne doit jamais être démonté ni aucune de ses pièces être modifiées car ceci risque de vous exposer à un rayonnement laser et à des tensions potentiellement dangereux.

PRODUIT LASER DE CLASSE 1

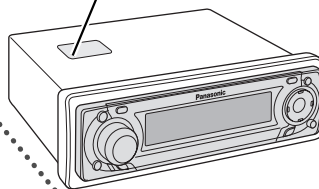

CAUTION - LASER RADIATION WHEN OPEN. AVOID EXPOSURE TO BEAM.

VORSICHT - LASERSTRAHLUNG. WENN GEÖFFNET, VERMEIDEN SIE EIN AUSSETZEN GEGENÜBER DEM LASERSTRAHL.

ATTENTION - RAYONNEMENT LASER SI OUVERT, EVITER TOUTE EXPOSITION AU FAISCEAU.

ADVARSEL - LASER UDSENDES NAR DER ER ABNET. UNDGÅ UDSÆTTELSE FOR STRÅLER.

VAROITUS - LASER-SÄTELYVAARA AVATTAESSA. VARO ALTISTUMISTA SÄTEELLE.

FÖRSIKTIGHET - LASERSTRÅLNING I ÖPPNAT LÄGE. UNDVIK ATT UTSÄTTAS FÖR STRÅLEN.

ADVARSEL - LASERSTRÅLNING. UNNGÅ EKSPONERING FOR STRÅLEN VED ÅPNING.

ВНИМАНИЕ - ЛАЗЕРНОЕ ИЗЛУЧЕНИЕ ПРИ ОТКРЫТИИ. ИЗБЕЖАТЬ ВОЗДЕЙСТВИЯ ЛАЗЕРНОГО ИЗЛУЧЕНИЯ.

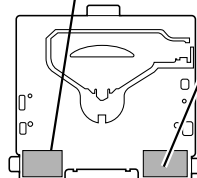

Assemblage de la platine (Côté supérieur)

Avant la lecture de ces instructions

La société Panasonic est heureuse de vous accueillir parmi le nombre grandissant des utilisateurs de ses appareils électroniques. Nous nous efforçons sans cesse de vous faire bénéficier des avantages de l'ingénierie électronique et mécanique de haute précision laquelle préside à la fabrication d'appareils ne comportant que des composants soigneusement sélectionnés et assemblés par un personnel soucieux de la bonne réputation acquise par la qualité de son travail. Nous savons que cet appareil vous procurera de longues heures de plaisir dès que vous découvrirez la qualité, la fiabilité et la valeur que nous avons intégrées dans cet appareil et vous aussi serez fier de faire partie des utilisateurs de nos produits.

Ce mode d'emploi est consacré aux 3 modèles CQ-C8351N, CQ-C8301N et CQ-C7301N.

La différence entre ces modèles est mentionnée ci-dessous.

Tous les écrans et les illustrations de texte de cette brochure représentent le modèle CQ-C8301N sauf indication contraire.

Caractéristiques dominantes	Modèles	CQ-C8351N	CQ-C8301N	CQ-C7301N
Sortie du haut-parleur d'extrêmes graves		5 V	5 V	2,5 V
Preout		5 V	5 V	2,5 V
Cordon CH/AUX-IN *1		Non prévu	Non prévu	Prévu
Cordon AUX1-IN *2		Prévu	Prévu	Non prévu
Cordon CH/AUX2-IN *1		Prévu	Prévu	Non prévu

*1 Vous pouvez connecter un changeur ou un autre équipement audio mobile disponible sur le marché.

*2 Vous pouvez connecter un équipement audio mobile disponible sur le marché et le similaire.

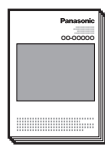

Manuel d'instructions
(YEFM285649)

Q'té: 1



Instructions d'installation
(YEFM293924)
(YEFM293925)*
(YEFM293926)

Q'té: 1 ensemble



Carte de garantie

Q'té: 1



Plaque frontale amovible

(YEFA131646)

Q'té: 1



Télécommande
(Comporte une pile: CR2025)
(EUR7641010)

Q'té: 1

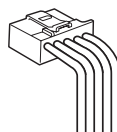

Connecteur d'alimentation
(YEAJ02872)

Q'té: 1

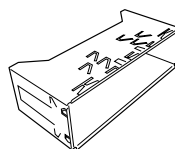

Cadre de montage
(YEFX0217222)

Q'té: 1

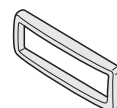

Plaque de garniture
(YEFM05606):
CQ-C8351N/C8301N
(YEFM050001):
CQ-C7301N

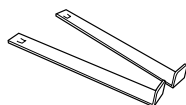

Plaque anti-blocage



Boulon de fixation



Adaptateur d'antenne ISO

(YEP0FZ5711)

Q'té: 1 ensemble

* Seulement pour CQ-C8301N/C7301N

Remarque:

- Le numéro entre parenthèses au-dessous du nom de chaque accessoire représente le numéro de pièce pour l'entretien et la réparation.
- Les accessoires et leurs numéros de pièce sont sujets à changement sans préavis en vue de l'amélioration.
- Le cadre de montage et la plaque de garniture sont montés sur l'appareil principal lors de l'expédition.

Caractéristiques

CQ-C8351N/C8301N/C7301N

Récepteur/lecteur CD avec lecture WMA/MP3 et afficheur matriciel

Panneau de façade entièrement mécanisé

Il suffit d'appuyer sur une touche pour ouvrir le panneau de façade pour permettre un accès à la fente à disque. Une fonction d'inclinaison réglable sur 3 échelons permet d'obtenir un angle de 15, 25 ou 35 degrés pour la meilleure visibilité de l'écran.

Tuner de nouvelle conception

Méthode APM (mise en mémoire automatique) rénovée pour les bandes FM. Outre la méthode conventionnelle (EACH BAND), nous avons lancé avec succès la méthode ALL BAND qui permet de conserver 18 stations en mémoire à la fois. (→ Page 111)

Commande du son

SQ (SOUND QUALITY)

Vous avez six modes préréglés (FLAT, POP, ROCK, VOCAL, JAZZ, CLUB). Vous pouvez personnaliser vos préréglages pour ces modes (sauf FLAT) et les enregistrer pour le rappel immédiat. (→ Page 108)

SQ7 (qualité du son à 7 bandes)

Le niveau est réglable dans chacune des 7 bandes. Ceci vous permet un réglage précis de la qualité du son pour chaque genre pour qu'elle s'adapte à l'acoustique à l'intérieur d'une voiture et vos préférences.

Personnalisation

Les images animées et fixes initialement enregistrées sont modifiables à votre gré. IMAGE STUDIO* vous permet de transformer les images prises par un appareil photo numérique ou d'autres dispositifs sans difficulté. (→ Page 130)

* Ce logiciel est téléchargeable sur le site Web de Panasonic (<http://panasonic.co.jp/pas/en/software/customize/index.html>).

Un espace acoustique absolument envoûtant grâce à un système élaboré

Moniteur: CY-VM1500EX (Option)

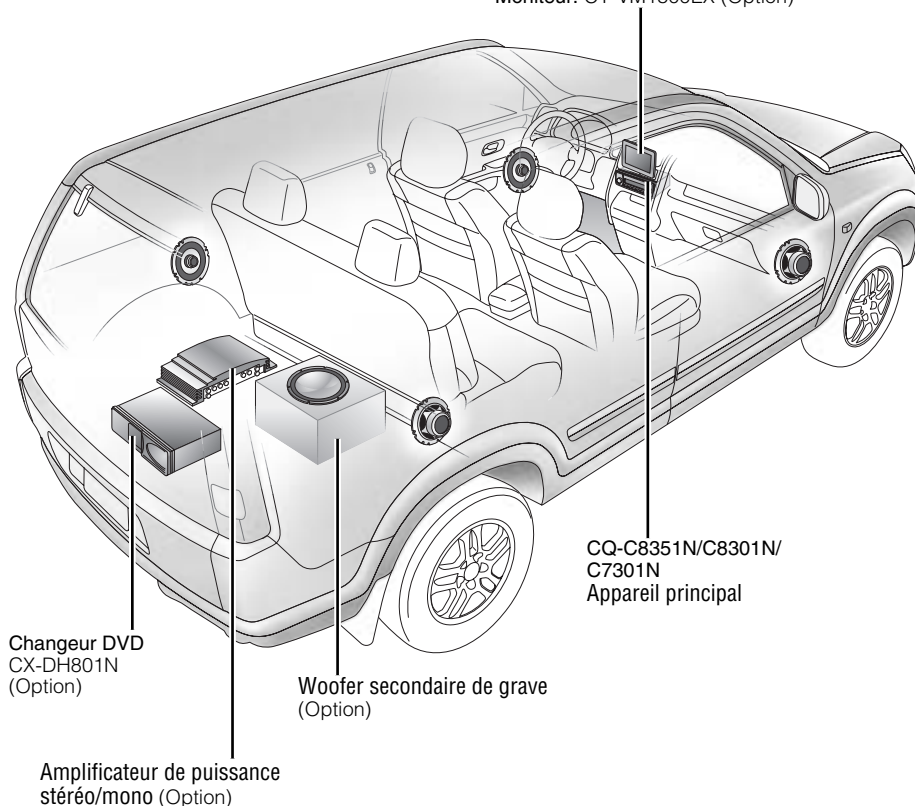

Table des matières

Français	English	2
	Deutsch	48
	94	
	Nederlands	140
	Svenska	186
	Italiano	232
	Español	278
	Dansk	324
	Polska	370
	Čeština	416
Magyar	462	
Русский	508	

Rubriques communes

● Informations sur la sécurité	94
● Avant la lecture de ces instructions	96
● Caractéristiques	98
● Disposition des commandes	100
● Préparation	102
● Opérations générales	104

Chaque source

● Autoradio	110
● Système de données radio (RDS) dans la radiodiffusion FM	112
● Lecteur de disque CD	116
● Lecteur de MP3/WMA	118
● Changeur de disque (lorsque des disques CD ou MP3 sont chargés)	122
● Changeur de disque (lorsque des disques DVD ou VCD sont chargés)	124

Au besoin

● Paramétrage audio	126
● Paramétrage de fonction	127
● Paramétrage d'affichage	128
● Personnalisation de l'affichage	130
● En cas de difficulté	132
● Messages d'erreur affichés	136
● Remarques sur les disques	137
● Entretien	138
● Caractéristiques techniques	139

Disposition des commandes

Remarque: Ce mode d'emploi décrit la façon d'utiliser les touches de l'unité principale. (Les opérations différentes sont exclues)

Appareil principal

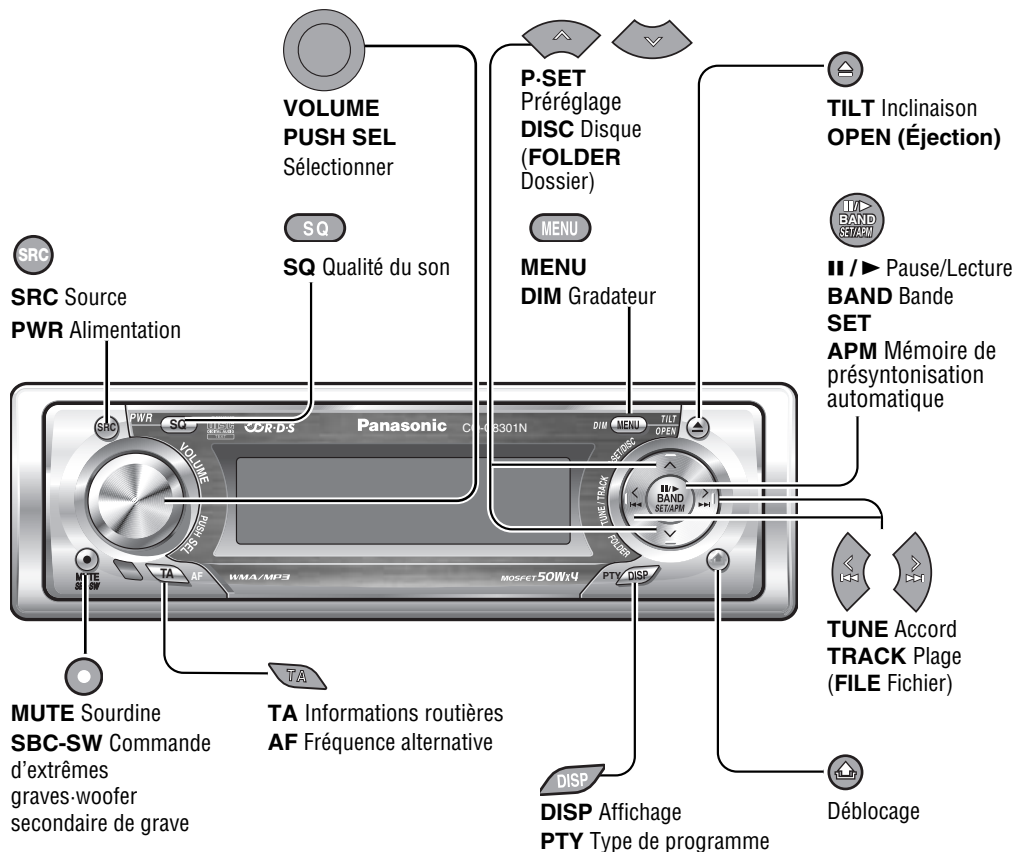

Lorsque le panneau est ouvert

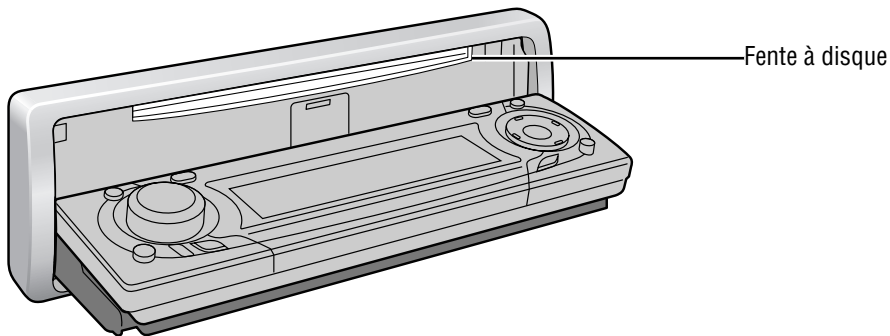

Touches numériques

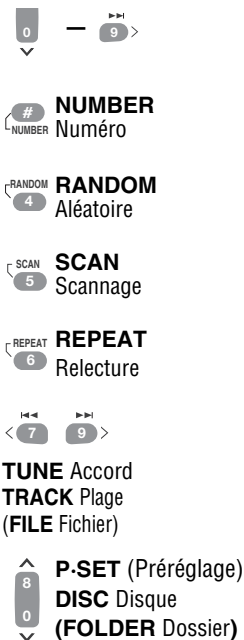

SRC Source

PWR Alimentation

POWER SOURCE

SRC

MENU

SEL

SEL Sélectionner MENU

VOL

VOL Volume

 ▲ : En progression
 ▼ : En régression

SET

BAND

BAND Bande

II / ▶ Pause/Lecture

SET

APM Mémoire de
 présintonisation
 automatique

POWER SOURCE

MENU

SRC

SET

BAND

MUTE

VOL

VOL

VOL

VOL

VOL

VOL

VOL

VOL

VOL

VOL

VOL

VOL

VOL

VOL

VOL

VOL

VOL

VOL

VOL

VOL

VOL

VOL

VOL

VOL

VOL

VOL

VOL

VOL

VOL

VOL

VOL

VOL

VOL

VOL

VOL

VOL

VOL

VOL

VOL

VOL

VOL

VOL

VOL

VOL

VOL

VOL

VOL

VOL

VOL

VOL

VOL

VOL

VOL

MUTE

MUTE Sourdine

SBC-SW Commande
 d'extrêmes graves-woofer
 secondaire de grave

DISP Affichage

PTY Type de programme

Une opération à commande unique est disponible pour sélectionner le style de lecture de plage en faisant usage de la touche [4] (**RANDOM**), [5] (**SCAN**), ou la touche [6] (**REPEAT**). (Dans le cas du style de lecture d'un dossier ou d'un disque, maintenir la touche enfoncée pendant au moins 2 sec.)

Accès Direct

Une piste (mode CD), un disque (changeur de disque CD) et un fichier ou un dossier (mode MP3/WMA) peuvent être directement sélectionnés.

Exemple: Plage numéro 5

- 1 Appuyer sur la touche [#] (**NUMBER**).
- 2 Appuyer sur la touche [5].
- 3 Appuyer sur la touche [BAND] (**SET**).



Le message de démonstration apparaît pour l'utilisation initiale.

- 1 Régler le contacteur d'allumage de votre véhicule en position ACC ou position ON.
- 2 Appuyer sur la touche [SRC] (PWR: POWER).

Le message de démonstration apparaît.



- 3 Appuyez sur [DISP: DISPLAY].

L'écran de démonstration est annulé et n'apparaît plus.



Remarque: Si vous désirez faire apparaître le message de démonstration lors de la mise sous tension, maintenez la touche [SRC] (PWR: POWER) enfoncée 4 secondes ou plus. (Avec ACC activé)

Préparation pour l'utilisation initiale

Retirez doucement le film d'isolement de la face arrière de la télécommande.

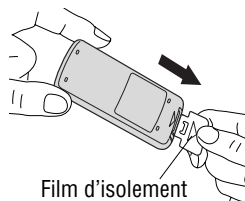

Film d'isolement

Remplacement de la pile

- 1 Placez la télécommande sur une surface horizontale et déposez le porte-pile.

- 1 Appliquez l'ongle de votre pouce contre la rainure et poussez le porte-pile dans la direction de la flèche, et en même temps.
- 2 Sortez le porte-pile dans la direction de la flèche à l'aide d'un objet à bout pointu.

Objet à bout pointu

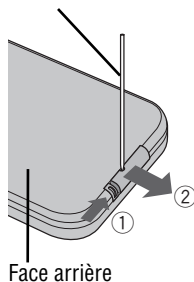

Face arrière

- 2 Mettez une pile sur le porte-pile avec sa polarité (+) orientée à l'endroit.
- 3 Remettez le porte-pile en place.

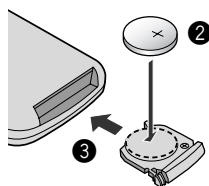

⚠ Avertissement

- Conservez les piles et le film d'isolement hors de la portée des enfants. Quand un enfant avale la pile, consultez immédiatement le médecin.

⚠ Attention

- Rejetez immédiatement la pile usagée quand elle est déposée.
- Ne démontez pas, ni réchauffez, ni court-circuitez la pile. De même, ne jetez pas la pile dans le feu ou dans l'eau.
- Respectez les règlements locaux lors de rejeter la pile.
- Mal utilisée, la pile peut provoquer un échauffement excessif, une explosion ou une inflammation, avec pour résultat une blessure ou un incendie.

Remarque:

- Information relative à la pile:
Type de pile: Pile au lithium de Panasonic (CR2025) (comprise dans la télécommande)
Durée de vie: Approx. 6 mois dans une condition d'utilisation normale

⚠ Attention
Faire en sorte de sélectionner la position OFF si le contacteur d'allumage de votre voiture n'a pas de position ACC. En ne prenant pas cette précaution, la batterie de la voiture risque de tomber à plat.

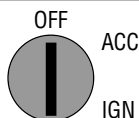

Cas d'une voiture équipée d'un contacteur d'allumage avec une position ACC. (→ Page 127) Les fonctions suivantes sont disponibles. (réglage implicite: Désactivé)

- L'alimentation est automatiquement appliquée quand un disque ou un magasin de disques est introduit dans l'appareil.
- L'affichage horaire peut être affiché même lorsque l'alimentation de l'appareil est coupée. (→ Page 107)

Les fonctions suivantes sont activées lorsque la fonction de sécurité est en service. (→ Page 127)

- L'indicateur de sécurité s'allume lors de l'enlèvement du panneau de façade.

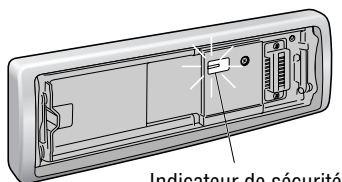

Indicateur de sécurité

- Une alarme retentit et un message apparaît sur l'écran, vous avertissant de l'enlèvement du panneau de façade à l'état hors tension.



Vous pouvez avoir à effectuer les définitions suivantes en fonction des dispositifs connectés.

Utilisation du woofer secondaire de grave

- Réglage de niveau de woofer secondaire de grave (→ Page 126)
- Filtre passe-bas de woofer secondaire de grave (→ Page 126)

Remarques:

- Régler l'horloge quand "NO CT" apparaît sur l'affichage.
- Lors de la réception d'une station RDS, le service de réglage de l'horloge (CT) met automatiquement à l'heure. (→ Page 112)

- 1 Appuyer sur la touche **[MENU]** pour faire apparaître l'affichage de menu.
 Pour utiliser la télécommande, maintenir la touche **[SEL] (MENU)** enfoncée pendant au moins 2 sec.
- 2 Appuyer sur la touche **[<]** ou **[>]** pour afficher le menu DISPLAY.
- 3 Appuyer sur la touche **[V]** pour sélectionner "CLOCK ADJ".
- 4 Appuyer sur la touche **[BAND] (SET)** pour confirmer l'image.

5 Ajuste la valeur du paramètre.



- [>]**: Règle les minutes
- [<]**: Règle les heures
- [^]**: En progression
- [v]**: En régression



6 Appuyer sur la touche **[BAND] (SET)** pour confirmer le réglage.

Remarque: Pour annuler le réglage de l'horloge, appuyez sur **[DISP]**.

7 Appuyer sur la touche **[MENU]**.

Pour utiliser la télécommande, maintenir la touche **[SEL] (MENU)** enfoncée pendant au moins 2 sec.

Opérations générales

Ce chapitre explique comment mettre sous tension ou éteindre l'appareil, comment régler le volume, etc.

Activation ou désactivation de l'alimentation (PWR: POWER)

Mise sous tension

Appuyer sur la touche [SRC] (PWR: POWER).

Remarque: L'écran initial apparaît. Vous pouvez remplacer l'écran d'ouverture par un neuf. (→ Page 130)



Mise hors tension

Appuyez sur la touché [SRC] (PWR: POWER) jusqu'à entendre un bip, puis relâchez-la.

Remarque: L'écran final apparaît à l'activation d'ACC. Vous pouvez remplacer l'écran de fermeture par un neuf. (→ Page 130)

Enlèvement/remise en place du panneau de façade (ANTI-THEFT)

Vous pouvez déposer le panneau de façade pour l'empêcher d'être volé.



3 Mettez le panneau de façade dans le boîtier.

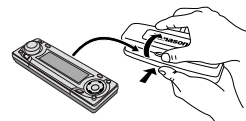

Enlèvement

1 Mettez l'appareil hors tension. (→ Page 104)

2 Appuyez sur [] (Déblocage). (La plaque de façade est détachée avec un clic.)



Le panneau de façade se ferme automatiquement au bout de 5 secondes lorsqu'il est ouvert.

Remarque: Si l'appareil est sous tension, il se met automatiquement hors tension.

Remise en place

1 Faire glisser le côté gauche de la plaque de façade pour mettre en place.

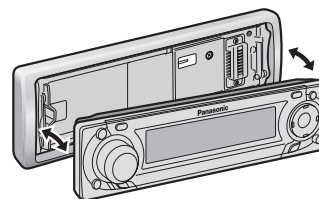

2 Appuyer sur l'extrémité droite de la plaque de façade jusqu'à ce qu'un déclic soit entendu.

⚠ Attention

- Il est recommandé de démonter ou monter le panneau de façade lorsque celui-ci est en position fermée. Ne démontez pas le panneau lorsqu'il est en mouvement.
- Noter que ce panneau de façade amovible n'est pas étanche à l'eau. Ne pas l'exposer à l'eau ni le laisser en présence d'une humidité excessive.
- Ne jamais essayer de retirer le panneau de façade amovible en conduisant.
- Ne pas laisser le panneau de façade amovible sur le tableau de bord ou dans un endroit susceptible de devenir excessivement chaud.

- Ne pas toucher aux contacts du panneau de façade amovible ni à ceux de l'appareil principal étant donné que cela peut entraîner de mauvais contacts électriques par la suite.
- Si des saletés ou de la poussière se sont déposées sur les contacts, les retirer soigneusement avec un chiffon sec et propre.
- Ne pas appuyer fortement vers le bas sur le panneau de façade quand il est ouvert et ne rien poser dessus car ceci risque de l'endommager.

Ouverture/Ejection

Appuyez sur [⊕] (OPEN).
Lorsqu'un disque est déjà en place, il sera éjecté automatiquement.

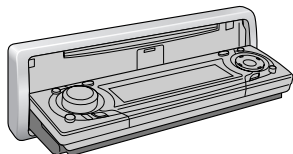

⚠ Attention

- Afin de ne pas endommager le panneau de façade, ne pas le repousser vers le bas ni placer d'objets dessus lorsqu'il est ouvert.
- Prendre garde de ne pas se faire pincer un doigt ou prendre une main par le panneau de façade.
- Ne pas introduire d'éléments étrangers dans la fente de chargement de disque.
- Dans les cas suivants, le panneau de façade se ferme automatiquement. Veillez à ne pas vous pincer le doigt.
 - Au bout de 20 secondes
 - Lorsqu'un disque est introduit
 - Lorsque le panneau de façade est détaché (→ Page 104)

Fermeture

Appuyez sur [⊖] (OPEN).



Inclinaison

L'angle de l'écran change en 4 niveaux de la façon suivante chaque fois que vous appuyez sur [⊖] (TILT) 1 seconde.

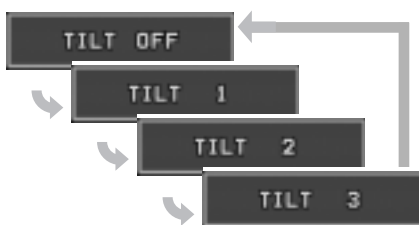

Remarque: Le dernier angle sélectionné est maintenu même après la mise hors tension.

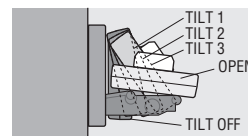

- 1 Augmentation
- 2 Réduction

Gamme de réglage: 0 à 40
réglage implicite: 18

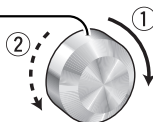

Remarques:

- Le niveau acoustique de chaque source est conservé en mémoire. (Pour l'autoradio, un réglage de volume pour la bande AM (PO/GO), un réglage de volume pour toutes les stations FM)
- Le volume n'est pas réglable pendant qu'une erreur apparaît sur le moniteur ou que la fonction de mise en sourdine extérieure est activée. (→ Page 136)

Coupeure de volume (réduction)

Appuyer sur la touche [MUTE].



Annuler

Appuyer une seconde fois sur la touche [MUTE].

Remarque: La gamme de réduction de volume peut être spécifiée. (→ Page 127)

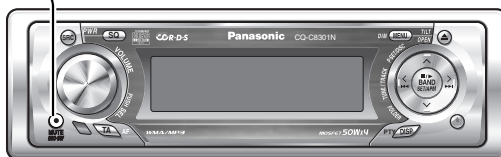

Opérations générales

Sélection de source (SRC: SOURCE)

La source change comme suit à chaque fois que la touche [SRC: SOURCE] est pressée.

Autoradio

FM1, FM2, FM3, AM (PO/GO) (→ Page 110)

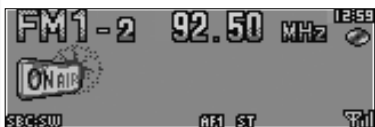

Lecteur

Lors du chargement du CD (→ Page 116)



Lors du chargement d'un disque MP3/WMA (→ Page 118)

Auxiliaire (AUX 1)

Seulement pour CQ-C8351N/C8301N

Quand un périphérique qui n'est pas compatible avec cet appareil est raccordé.



Auxiliaire (AUX ou AUX 2)

Quand un changeur de disque CD, un changeur de disque DVD est raccordé (→ Page 122, 124)



Quand un périphérique qui n'est pas compatible avec cet appareil est raccordé.

CQ-C8351N/C8301N



CQ-C7301N



Remarque: Connectez un changeur CD ou DVD à la borne CH/AUX2 (CQ-C8351N/C8301N) ou CH/AUX (CQ-C7301N). (→ Instructions d'installation)

Haut-parleur d'extrêmes graves de remplacement (SBC-SW: SUPER BASS CONTROL-SUBWOOFER)

Le haut-parleur arrière peut servir de woofer secondaire de grave de substitution lorsqu'un woofer secondaire de grave n'est pas connecté.

Le maintien de la touche [SBC-SW] enfoncée durant 2 secondes ou plus active et désactive SBC-SW alternativement.

Désactivé (réglage implicite)



Activé



S'allume au moment où SBC-SW est activé.

Remarque: Si ON est sélectionné, les définitions du niveau du woofer secondaire de grave et du filtre passe-bas de ce dernier sont activées. (→ Page 126)

L'affichage change comme suit à chaque fois que la touche [DISP: DISPLAY] est pressée.

Remarque: Un motif graphique et une image fixe peuvent être sélectionnés. (→ Page 129)

A la mise sous tension:

Mode



Hiérarchie de dossier (pour CQ-C8351N/C8301N, mode MP3/WMA seulement.)

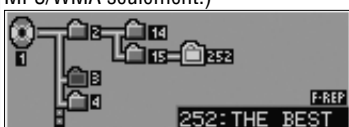

Affichage ordinaire + motif graphique



Motif graphique seulement



Remarque: L'égaliseur graphique de 19 bandes peut être sélectionné lors de la sélection d'une forme d'affichage.

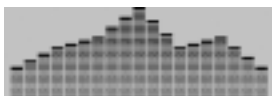

Affichez éteint

Tous les affichages disparaissent en 5 secondes.



Affichage ordinaire + horloge

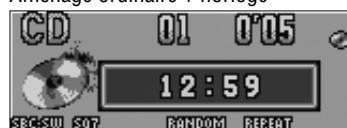

Image fixe seulement



Affichage ordinaire + image fixe



Quand l'alimentation est coupée:

Remarque: L'horloge apparaît seulement lorsque la clé de contact est positionnée sur ACC.

Affichage de l'horloge (réglage implicite)



Désactivé



Changement d'affichage

(DISP: DISPLAY)

Commande de variateur d'éclairage

(DIM: DIMMER)

Le niveau de variation d'éclairages change de la façon suivante chaque fois que la touche [MENU] (DIM: DIMMER) est enfoncée 2 secondes ou plus.

Plus lumineux (réglage implicite)

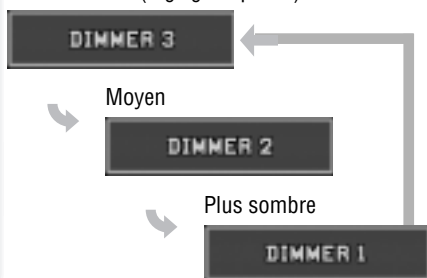

Remarque: Ce réglage ne peut pas être réalisé avec la télécommande.

Le type de son, qui est chacun réglable avec 7 bandes, change à chaque enfoncement de [SQ: SOUND QUALITY].

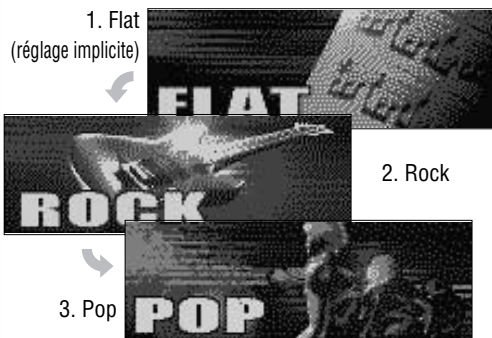

Remarques:

- Les réglages de SQ, de graves/aigus et de volume s'influencent les uns sur les autres. Si l'influence mentionnée ci-dessus entraîne une distorsion du signal audio, réajustez les graves/aigus ou le volume.
- Chaque niveau de SQ (sauf FLAT) est modifiable. (→ Page 109)

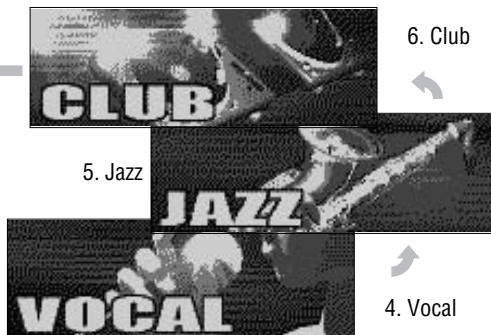

S'allume au moment où SQ est activé.

Vous pouvez faire des réglages fins pour le mode SQ courant préréglé à ROCK, POP, VOCAL, JAZZ ou CLUB en conformité avec le type de votre voiture ou à votre gré.

1 Appuyez sur **[SQ: SOUND QUALITY]** (qualité du son) 2 secondes ou plus.



Le mode SQ préréglé faisant l'objet du réglage apparaît.

2 Réglez chaque fréquence.

Remarque: Le préréglage peut être annulé en appuyant sur **[DISP]**. Toutefois, le préréglage est valide jusqu'à l'appel d'un autre mode SQ préréglé.

[>]: Fréquence supérieure

[<]: Fréquence inférieure

① : Augmentation de niveau

② : Réduction de niveau

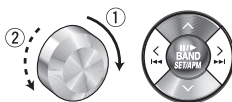

3 Appuyez sur **[^]** ou **[v]** 2 secondes ou plus pour confirmer votre réglage.

Remarque: Vous pouvez sélectionner un préréglage de SQ faisant l'objet du réglage avec **[^]** et **[v]** (et **[2]** – **[6]** de la télécommande).

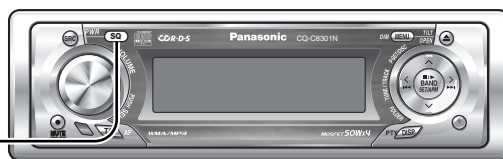

4 Appuyez sur **[^]** ou **[v]** 2 secondes ou plus pour confirmer votre réglage.



Le réglage courant est remplacé par le nouveau réglage.

Remarques:

- FLAT n'est pas modifiable.
- Si aucune opération n'a lieu pendant plus de 10 secondes, l'écran se remet en mode ordinaire.
- Ce réglage peut être exécuté également dans le menu AUDIO. (→ Page 126)
- Si vous appuyez sur **[BAND]** 2 secondes ou plus sur l'écran d'appel de SQ, le préréglage appelé peut être remplacé par celui par défaut.

Autoradio

Ce chapitre décrit la manière d'écouter la radio.

Organigramme des opérations

- 1 Appuyer sur la touche **[SRC: SOURCE]** pour sélectionner le mode de réception radio.
- 2 Appuyer sur la touche **[BAND]** pour sélectionner une bande de réception.



Remarques:

- Pour accorder uniquement des stations dont les conditions de réception sont bonnes dans la recherche de station, régler LOCAL sur ON. (→ Page 111)
- Pour atténuer le bruit quand une onde de réception stéréo FM est faible, régler MONO sur ON. (→ Page 111)



- 3 Choisir une station.

Réglage de la fréquence

[<] (TUNE): Inférieure

[>] (TUNE): Supérieure

Remarque: Maintenez la touche enfoncée plus de 0,5 seconde et détachez-la pour chaque recherche de station.

Sélection la station préregistrée

[V] (P-SET: PRESET):

Numéro préregistré inférieur

[^] (P-SET: PRESET):

Numéro préregistré supérieur

Remarque:

- L'accès direct peut être exécuté avec les boutons [1] à [6] de la télécommande.
- Les stations FM 1 à 3 peuvent être sélectionnées séquentiellement sans changer les gammes lorsque "ALL BAND" est sélectionné dans "AUTO PRESET".

Un nombre maximum de 6 stations peuvent être présynchronisées respectivement dans les gammes AM (PO/GO), FM1, FM2, et FM3.

Les stations présynchronisées peuvent être rappelées simplement en pressant la touche [^] (P-SET) ou la touche [V] (P-SET).

Remarques:

- L'accès direct peut être exécuté avec les boutons [1] à [6] de la télécommande.
- Il est possible de changer librement de stations entre 6 et 18 pour les stations FM préregistrées. (→ Page 111)
- Les stations préregistrées sont modifiables. (→ Page 111)

Mémoire de présynchronisation automatique (APM)

Les stations présentant de bonnes conditions de réception peuvent être automatiquement préregistrées.

- 1 Choisir une bande.
- 2 Maintenir enfoncé la touche **[BAND]** (APM) pendant au moins 2 sec.

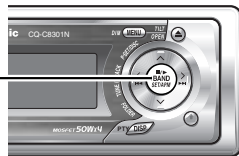

Les stations présynchronisées dans les meilleures conditions de réception sont reçues pendant 5 sec. chaque après avoir effectué la présynchronisation des stations (SCAN). Pour interrompre l'exploration, appuyer sur la touche [^] ou la touche [V].

Remarques:

- De nouvelles stations remplacent celles précédemment enregistrées.
- Seules les stations RDS seront mémorisées par réglage implicite (AF ON). Pour sélectionner également les stations non RDS, régler AF sur OFF. (→ Page 113)

Présynchronisation manuel de station

- 1 Accorder une station.
- 2 Maintenir enfoncé la touche [^] ou la touche [V] pendant au moins 2 sec.
- 3 Choisir un numéro préregistré en pressant la touche [^] ou la touche [V].
- 4 Présynchroniser la ont préregistré la station en maintenant la touche [^] ou la touche [V] pendant au moins 2 sec.

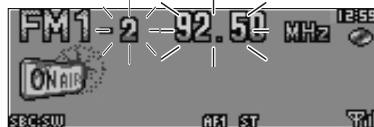

Le numéro de fréquence/préregistré clignote une seule fois.

Remarques:

- Une réécriture des nouvelles stations est faite sur les stations qui étaient mémorisées.
- Au cours de l'étape 2, une station peut être enregistrée en maintenant la touche numérique [1] à [6] enfoncée pendant au moins 2 sec.
- Pour interrompre le processus de présynchronisation des stations, appuyer sur la touche [DISP].

Préréglage des stations

(APM: AUTO PRESET MEMORY, P-SET: PRESET)

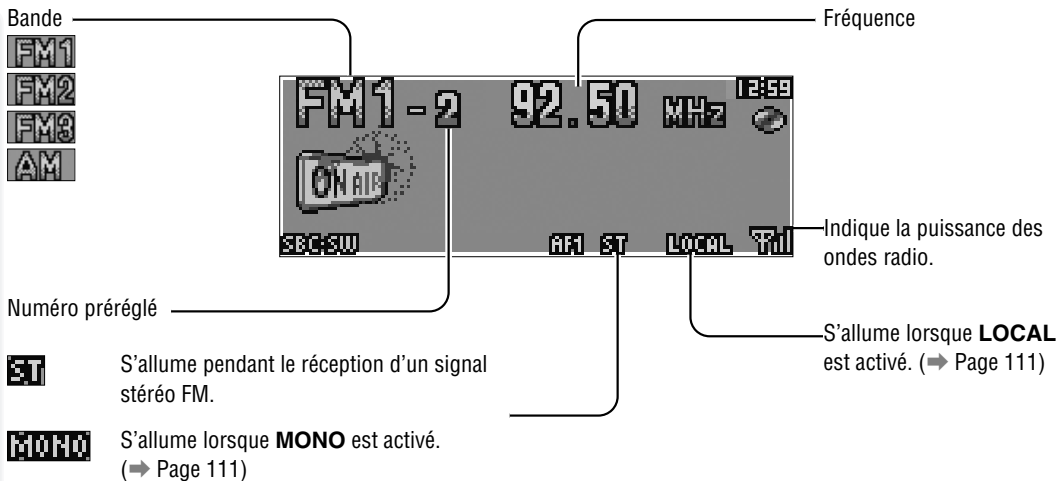

1 Appuyer sur la touche [MENU] pour afficher l'affichage de menu.

Pour utiliser la télécommande, maintenir la touche [SEL](MENU) enfoncée pendant au moins 2 sec.



2 Appuyer sur la touche [^] ou [v] pour sélectionner un mode à régler.

3 Appuyer sur la touche [BAND] (SET) pour régler.

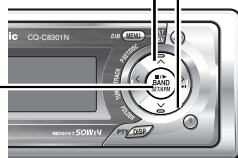

4 Appuyer sur la touche [MENU] pour confirmer le réglage.

Pour utiliser la télécommande, maintenir la touche [SEL](MENU) enfoncée pendant au moins 2 sec.



MONO (Monaural)

Réduction du bruit lors de la diminution de l'intensité du signal

OFF : Réception en stéréo (réglage implicite)

ON : Réception en mono et réduction du niveau de bruit

LOCAL

Réglage lors d'une recherche de station

OFF : Recherche même une station dont l'onde radio est d'intensité relativement faible (réglage implicite)

ON : Recherche uniquement une station dont l'onde radio est de forte intensité

AUTO PRESET

Vous pouvez sélectionner 6 ou 18 stations au cours du pré réglage FM à l'aide de la fonction APM.

ALL BAND : Mémoire automatiquement 6 stations des bandes FM1 à FM3 respectivement, c'est-à-dire 18 stations au total en même temps. Cette fonction est pratique pour le pré réglage de plus de 6 stations (réglage implicite).

EACH BAND : Mémoire automatiquement les 6 meilleures stations de la bande sélectionnée parmi FM1 à FM3. Cette fonction est pratique pour le pré réglage de stations de différentes bandes dans des zones différentes.

PRESET SWAP (ECHANGE D'UNE STATION PRESYNTONISEE)

Vous pouvez réorganiser l'ordre des stations pré réglées. Les stations pré réglées peuvent être remises en ordre comme vous voulez après l'exécution de la fonction APM.

1 Appuyez sur [^] ou [v] pour sélectionner une station à échanger.

2 Appuyer sur [BAND] pour confirmer votre sélection.

3 Appuyez sur [^] ou [v] pour sélectionner l'autre station contre laquelle vous voulez échanger la première station.

4 Appuyez sur [BAND] pour confirmer votre sélection.

Système de données radio (RDS) dans la radiodiffusion FM

Les fonctions utiles telles que **AF, TA, PTY**, etc., sont disponibles dans les zones RDS prêtes (Système de données radio).

Qu'est-ce que RDS?

Certaines stations FM diffusent des données supplémentaires compatibles avec RDS. Cet autoradio offre des fonctions convenables en utilisant ces données. La disponibilité du service RDS varie en fonction des zones. Il est à noter que si le service RDS n'est pas disponible dans votre zone, le service suivant n'est pas disponible non plus.

Les fonctions suivantes sont disponibles lors de la réception des stations RDS.

AF (Fréquence dérivée)

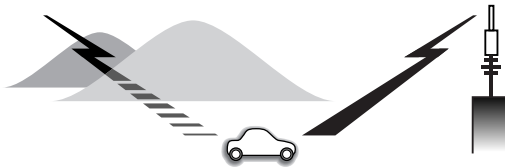

Les fonctions suivantes sont disponibles quand le mode AF est actif (⇒ Page 113).

- Lorsque les conditions de réception sont médiocres, une station dont les conditions de réception sont meilleures est automatiquement syntonisée.
- Pendant l'exécution du mode APM, seules les stations RDS sont sélectionnées.
- Pendant le rappel d'une station présyntonisée, la station présentant les meilleures conditions de réception est automatiquement sélectionnée. (BSR Recherche des meilleures stations)

Remarques:

- La sensibilité AF peut être ajustée. (⇒ Page 114)
- La gamme AF disponible peut être ajustée. (⇒ Page 114)

TA (Informations routières)

Les fonctions suivantes sont disponibles quand le mode TA est activé (⇒ Page 114)

- Une station TP est automatiquement recherchée et reçue dès l'instant de passage au mode TA en cas de réception d'une station non TP ou de faible réception d'une station TP.
- Pendant l'exécution d'une recherche de station ou du mode APM, seules les stations TP sont sélectionnées.
- Lorsque la fonction TA est activée, l'appareil, même en autre mode, se met automatiquement en mode autoradio et émet des informations routières dès que celles-ci commencent. Lorsque les informations routières sont terminées, l'appareil se remet en mode précédent (mode d'attente de TA).



PTY (Type de programme)



Les fonctions suivantes sont disponibles quand le mode PTY est actif (⇒ Page 115).

- Le PTY de la station reçue apparaît.
- Les programmes peuvent être recherchés par PTY.

Remarque: La langue PTY peut être sélectionnée (⇒ Page 115).

Autres fonctions de RDS

CT (Affichage horaire d'horloge)

L'horloge est réglée automatiquement.

PS (Nom du service de programme)

Comme pour la fréquence, le nom de la station diffusée apparaît.

EON (Rehaussement des autres réseaux)

Les informations RDS sont constamment mises à jour en réponse à la position actuelle.



S'allume à la réception d'un signal EON.

EON TA

Les informations routières diffusées par les stations du réseau actuel et des autres réseaux peuvent être reçues.

Réception d'annonce d'informations d'urgence

L'annonce d'informations d'urgence apparaît automatiquement sur l'affichage quand elle est reçue.



Affichage du mode RDS

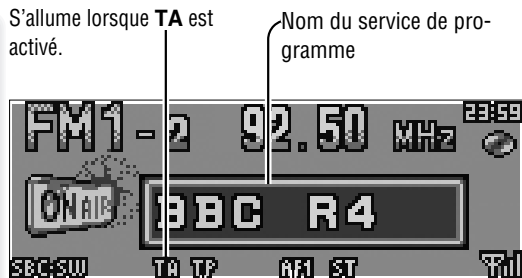

S'allume lors de la réception d'une station TP (qui diffuse des TA).

S'allume lorsque AF est activé.

Affichage PTY

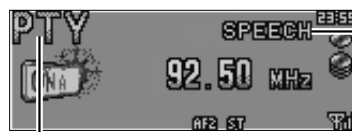

S'allume lorsque PTY est activé.

Station de réception PTY

Affichage de réception TA



S'allume lors de la réception d'un signal TA.

AF (Fréquence dérivée) (AF: ALTERNATIVE FREQUENCY)

Activation/désactivation du mode AF

L'enfoncement de **[TA] (AF)** durant 2 secondes ou plus bascule le mode AF en activation et désactivation. Désactivez le mode AF pour le préréglage d'une station non RDS ou d'autres cas.

Remarque: Cette opération ne peut pas être commandée par la télécommande.

PI Seek (Exploration par identification de programme)

(seulement par la télécommande)

Si les conditions de réception se détériorent pendant l'accord d'une station présintonisée, appuyer sur la même touche numérique préréglée. La même station présentant de meilleures conditions de réception est recherchée.

Appuyez de nouveau sur la touche du même numéro de préréglage pour annuler.



Remarque: Pour le mode d'exploration PI Seek, annuler d'abord le mode TA, puis exécuter le mode d'exploration PI Seek.

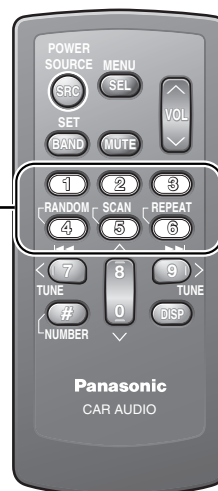

Système de données radio (RDS) dans la radiodiffusion FM

TA (Informations routières)

(TA: TRAFFIC ANNOUNCEMENT)

TA ON/OFF

Appuyer sur la touche **[TA]** pour basculer entre l'activation et la désactivation TA.

Remarque: Cette opération n'est pas réglable à partir de la télécommande.

Réglage de volume TA

Le volume TA est réglable. (réglage implicite: 20)

Maintenir la touche **[SEL]** enfoncée pendant au moins 2 sec. pendant la réception d'une émission FM.

Le volume d'émission FM en cours devient le volume d'informations routières.



Uniquement les informations routières (Muting TA)

Pour écouter uniquement des informations routières, activer la fonction TA et ajuster le volume sur 0 en mode FM.

Dès que la diffusion des informations routières commence, le volume change en volume TA.

Remarque: L'information routière est disponible en mode monaural.



S'allume lorsque **TA** est activé.

Réglage AF / REGION (Affichage du menu FM)

(AF: ALTERNATIVE FREQUENCY/REGION)

- 1 Appuyer sur la touche **[MENU]** pour afficher l'affichage de menu.

Pour utiliser la télécommande, maintenir la touche **[SEL] (MENU)** enfoncée pendant au moins 2 sec.

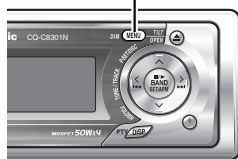

- 2 Appuyer sur la touche **[^]** ou **[v]** pour sélectionner le mode qui doit être ajusté.

- 3 Appuyer sur la touche **[BAND] (SET)** pour ajuster.

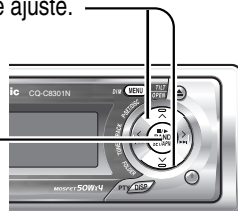

- 4 Appuyer sur la touche **[MENU]** pour confirmer le réglage.

Pour utiliser la télécommande, maintenir la touche **[SEL] (MENU)** enfoncée pendant au moins 2 sec.



AF

Réglage de la sensibilité AF

AF 1 : Change immédiatement dès que la sensibilité de réception devienne faible (pour une région suburbaine avec une vue bien dégagée) (réglage implicite) (**AF1** s'allume.)

AF 2 : Aucun changement même après une réduction passagère de la sensibilité de réception (pour une région avec une vue obstruée) (**AF2** s'allume.)

REGION

Réglage de la gamme AF

OFF : La fréquence change aussi pour les programmes reçus à l'extérieur de la région. (réglage implicite)

ON : La fréquence change uniquement pour les programmes reçus dans la région.

PTY (Type de programme)
(PTY: PROGRAM TYPE)

PTY ON/OFF

Maintenir la touche **[DISP] (PTY)** pendant au moins 2 sec. pour basculer entre l'activation et la désactivation du mode PTY.

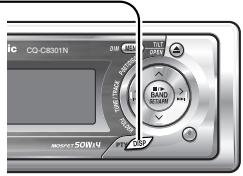

Recherche de programme par PTY

Les programmes peuvent être recherchés en utilisant la fonction PTY qui a été pré-réglée à l'origine.

Appuyer sur la touche **[^]** ou la touche **[v]** pour sélectionner le PTY en mode PTY.

	Type de programme	Contenu
1	NEWS	NEWS
2	SPEECH	AFFAIRS, INFO, EDUCATE, DRAMA, CULTURE, SCIENCE, VARIED, WEATHER, FINANCE, CHILDREN, SOCIAL, RELIGION, PHONE IN, TRAVEL, LEISURE, DOCUMENT
3	SPORT	SPORT
4	POP M	POP M
5	CLASSICS	CLASSICS
6	MUSIC	ROCK M, EASY M, LIGHT M, OTHER M, JAZZ, COUNTRY, NATION M, OLDIES, FOLK M



Une autre station ayant le même PTY est recherchée en appuyant sur la touche **[BAND] (SET)**.

Remarques:

- L'accès direct peut être exécuté avec les boutons **[1]** à **[6]** de la télécommande.
- S'il n'existe aucune station du type de programme correspondant, "NONE" est affiché.
- Un PTY désiré apparaît pendant 5 secondes.
- Le contenu pré-réglé peut être modifié.

Sélection détaillée de PTY

1 Appuyer sur la touche **[<]** ou la touche **[>]** pour sélectionner le PTY.

→ SPEECH ↔	MUSIC ↔	NEWS ↔	AFFAIRS ↔
INFO ↔	SPORT ↔	EDUCATE ↔	DRAMA ↔
CULTURE ↔	SCIENCE ↔	VARIED ↔	POP M ↔
ROCK M ↔	EASY M ↔	LIGHT M ↔	CLASSICS ↔
OTHER M ↔	WEATHER ↔	FINANCE ↔	CHILDREN ↔
SOCIAL ↔	RELIGION ↔	PHONE IN ↔	TRAVEL ↔
LEISURE ↔	JAZZ ↔	COUNTRY ↔	NATION M ↔
OLDIES ↔	FOLK M ↔	DOCUMENT ↔	

2 Appuyer sur la touche **[BAND] (SET)**.



La recherche commence.

Remarques:

- Pour interrompre la recherche, appuyer sur la touche **[BAND] (SET)**.
- S'il n'existe aucune station du type de programme correspondant, "NONE" est affiché.

Changement de pré-réglage de PTY

Les pré-réglages d'origine PTY peuvent être modifiés comme vous le souhaitez.

- 1** Choisir un PTY que vous souhaitez pré-régler.
- 2** Suivre la procédure de pré-réglage habituelle. (→ Page 110)

Sélection de la langue PTY

Remarque: La langue PTY ne peut être sélectionnée que lorsque PTY est affiché.

1 Appuyer sur la touche **[MENU]** pour afficher l'affichage de menu.

Pour utiliser la télécommande, maintenir la touche **[SEL] (MENU)** enfoncée pendant au moins 2 sec.



2 Appuyer sur la touche **[BAND] (SET)** pour ajuster.

- | | |
|---------------------------------|---------------------------------|
| → ENGLISH :Anglais | → DEUTSCH :Allemand |
| → ESPAÑOL :Espagnol | → SWENSKA :Suédois |
| → ITALIANO :Italien | → FRANÇAIS :Français |
| → NEDERLANDS :Hollandais | → (Retour à la couleur ENGLISH) |

3 Appuyer sur la touche **[MENU]** pour confirmer le réglage.

Pour utiliser la télécommande, maintenir la touche **[SEL] (MENU)** enfoncée pendant au moins 2 sec.

Lecteur de disque CD

Organigramme des opérations

Quand un disque est déjà chargé dans l'appareil, appuyer sur la touche **[SRC: SOURCE]** pour sélectionner le mode CD.

1 Appuyer sur la touche **[⊖] (OPEN)** pour ouvrir le panneau de façade.

Lorsqu'un disque est déjà en place ( s'allume), il sera éjecté automatiquement.

2 Charger un disque avec l'étiquette orientée vers le haut.

Le panneau de façade se ferme automatiquement, et l'appareil reconnaît le disque et commence la lecture automatiquement.

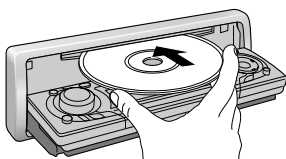

Remarque: L'appareil est automatiquement mis sous tension lorsqu'un disque est introduit avec ACC activé. (→ Page 127)

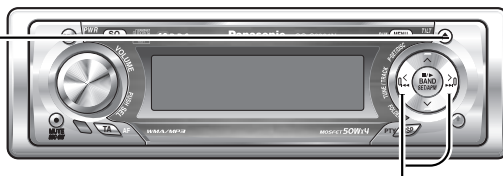

3 Sélectionner la page souhaitée.

Sélection de page

[▶▶] (TRACK): Page suivante

[◀◀] (TRACK): Page précédente (poussez deux fois.)

Remarque: Maintenez la touche enfoncée pour l'avance rapide ou le retour rapide.

Pause

Appuyer sur la touche **[BAND] (|| / ▶)**.

Appuyer encore une fois sur la même touche pour annuler.

4 Appuyez sur **[⊖] (OPEN/Ejection)** pour éjecter le disque.

Affichage de mode CD

Numéro de plage

Heure



Affichage de texte CD

Remarques:

- Pour faire défiler le texte, maintenir la touche **[DISP]** enfoncée pendant au moins 2 sec.
- "NO TEXT" est affiché s'il n'y a pas d'informations sur le disque.

Indicateurs de mode de lecture

S'allume lorsque chaque mode est activé.

RANDOM
REPEAT
SCAN

S'allume lorsqu'un disque est introduit.

⚠ Attention

- Cet appareil ne prend pas en charge les disques de 8 cm.
- N'utilisez pas de disques de forme irrégulière. (→ Page 137)
- N'utilisez pas un disque sur lequel est apposé un sceau ou une étiquette.
- Afin de ne pas endommager le panneau de façade, ne pas le repousser vers le bas ni placer d'objets dessus lorsqu'il est ouvert.

- Ne vous pincez pas votre doigt ou main dans le panneau de façade lorsque celui-ci est en mouvement.
- Ne pas introduire d'éléments étrangers dans la fente de chargement de disque.
- Se référer à la section intitulée "Remarques à propos des disques CD ou support CD (CD-ROM, CD-R, CD-RW)" (→ Page 137).
- Cet appareil ne soutient pas un CD en mode MIX (un CD contenant à la fois les données CD-DA et MP3/WMA). En cas d'utilisation d'un tel CD, des problèmes tels que la lecture non acoustique peuvent être rencontrés.

Lecture aléatoire, relecture (affichage du menu CD)
(RANDOM, REPEAT)

Les modes de lecture par sélection en ordre aléatoire et de relecture peuvent être paramétrés.

- 1 Appuyer sur la touche **[MENU]** pour afficher l'affichage de menu.

Pour l'utilisation de la télécommande, appuyez sur la touche **[SEL](MENU)** 2 secondes ou plus.



- 2 Appuyer sur la touche **[^]** ou **[v]** pour sélectionner le mode qui doit être ajusté.

- 3 Appuyer sur la touche **[BAND]** (**[SET]**) pour ajuster.

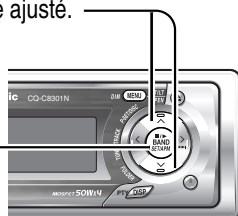

- 4 Appuyer sur la touche **[MENU]** pour confirmer le réglage.

Pour l'utilisation de la télécommande, appuyez sur la touche **[SEL](MENU)** 2 secondes ou plus.

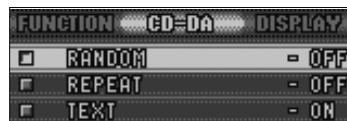

RANDOM

OFF : Désactivé (réglage implicite)

ON : Lecture par sélection en ordre aléatoire

REPEAT

OFF : Désactivé (réglage implicite)

ON : Relecture de la plage en cours de lecture

TEXT (Texte CD)

ON : Validé (réglage implicite)

OFF : Invalide

Fonctions uniquement commandées par la télécommande

Sélection du mode de lecture

Une opération à commande unique est disponible pour sélectionner un style de lecture de plage en utilisant la touche **[RANDOM]** ou **[REPEAT]**.

RANDOM

Appuyer sur la touche **[RANDOM]**.

Appuyer encore une fois sur la touche pour annuler.

REPEAT

Appuyer sur la touche **[REPEAT]**.

Appuyer encore une fois sur la touche pour annuler.

Lecture SCAN

Vous pouvez retrouver votre plage favorite en lisant les 10 premières secondes de chaque plage.

Appuyer sur la touche **[SCAN]**.

Appuyer encore une fois sur la touche pour annuler.

Accès direct

Une plage peut être sélectionnée directement.

Exemple: Plage numéro 5

- 1 Appuyer sur la touche **[#] (NUMBER)**.

- 2 Appuyer sur la touche **[5]**.

- 3 Appuyer sur la touche **[SET]**.

Remarque: Pour interrompre la sélection directe, appuyer sur la touche **[DISP]**.



Lecteur de MP3/WMA

Organigramme des opérations

Quand un disque est déjà chargé dans l'appareil, appuyer sur la touche [SRC: SOURCE] pour sélectionner le mode CD.

- 1 Appuyer sur la touche [⊖] (OPEN) pour ouvrir le panneau de façade.

Lorsqu'un disque est déjà en place (⊖ s'allume), il sera éjecté automatiquement.

- 2 Charger un disque avec l'étiquette orientée vers le haut.

Le panneau de façade se ferme automatiquement, et l'appareil reconnaît le disque et commence la lecture automatiquement. (Cela peut prendre plusieurs minutes avant que la lecture du disque commence quand le disque contient beaucoup de fichiers.)

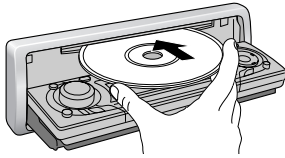

Remarque: L'appareil est automatiquement mis sous tension lorsqu'un disque est introduit avec ACC activé. (→ Page 127)



- 3 Sélectionner le dossier ou le fichier souhaité.

Sélection de dossier

[^] (FOLDER): Dossier suivant
[v] (FOLDER): Dossier précédent

Sélection de fichier

[▶▶] (TRACK): Fichier suivant
[◀◀] (TRACK): Fichier précédent (pressez deux fois.)

Remarque: Maintenez la touche enfoncée pour l'avance rapide ou le retour rapide.

Pause

Appuyer sur la touche [BAND] (|| / ▶).
Appuyer encore une fois sur la même touche pour annuler.

- 4 Appuyez sur [⊖] (OPEN/Ejection) pour éjecter le disque.

Mode d'affichage MP3/WMA



Remarques:

- Pour faire défiler le texte, maintenir la touche [DISP] enfoncée pendant au moins 2 sec.
- "NO TEXT" est affiché s'il n'y a pas d'informations sur le disque.
- Les informations d'étiquette ID3/WMA sont affichées pour l'appellation du titre et le nom de l'artiste.

Indicateurs de mode de lecture

S'allume lorsque chaque mode est activé.

RANDOM

REPEAT

SCAN

R-RANDOM (Lecture aléatoire du dossier)

R-REPEAT (Relecture du dossier)

R-SCAN (Exploration du dossier)

S'allume lorsqu'un disque est introduit.

Remarques:

- Se référer à la section relatives aux “Remarques à propos de MP3/WMA” (→ Page 120)
- Cet appareil ne soutient pas un CD en mode MIX (un CD contenant à la fois les données CD-DA et MP3/WMA). En cas d’Utilisation d’un tel CD, des problèmes tels que la lecture non acoustique peuvent être rencontrés.

Lecture aléatoire, relecture (Affichage du menu MP3/WMA) (RANDOM, REPEAT)

Les modes de lecture par sélection en ordre aléatoire et de relecture peuvent être paramétrés.

- 1 Appuyer sur la touche **[MENU]** pour afficher l’affichage de menu.

Pour l’utilisation de la télécommande, appuyez sur la touche **[SEL] (MENU)** 2 secondes ou plus.



- 2 Appuyer sur la touche **[^]** ou **[v]** pour sélectionner le mode qui doit être ajusté.

- 3 Appuyer sur la touche **[BAND] (SET)** pour ajuster.

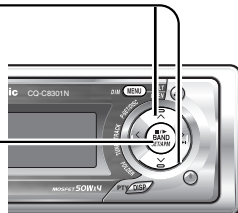

- 4 Appuyer sur la touche **[MENU]** pour confirmer le réglage.

Pour l’utilisation de la télécommande, appuyez sur la touche **[SEL] (MENU)** 2 secondes ou plus.



RANDOM

OFF : Désactivé (réglage implicite)

ON : Lecture par sélection en ordre aléatoire (à partir du disque entier)

FOLDER RANDOM

OFF : Désactivé (réglage implicite)

ON : Lecture par sélection en ordre aléatoire (à partir du dossier sélectionné)

REPEAT

OFF : Désactivé (réglage implicite)

ON : Relecture de la plage en cours de lecture

FOLDER REPEAT

OFF : Désactivé (réglage implicite)

ON : Relecture du dossier en cours de lecture

TEXT

FOLDER/FILE : Nom de dossier ou nom de fichier

ALBUM/TITLE : Album/Titre (information étiquetée)

OFF : Aucun affichage.

Fonctions uniquement commandées par la télécommande

Sélection du mode de lecture

Une opération à commande unique est disponible pour sélectionner un style de lecture de fichier en utilisant la touche **[RANDOM]** ou **[REPEAT]**.

RANDOM, REPEAT

Appuyer sur la touche. Appuyer encore une fois sur la touche pour annuler.

FOLDER RANDOM, FOLDER REPEAT

Maintenir la touche enfoncée pendant au moins 2 sec. Maintenir la touche enfoncée encore une fois pour annuler.

Lecture SCAN

Vous pouvez retrouver votre fichier favorite en lisant les 10 premières secondes de chaque fichier.

SCAN (Tous les fichiers)

Appuyer sur la touche **[SCAN]**. Appuyer encore une fois sur la touche pour annuler.

FOLDER SCAN (1er fichier de chaque dossier)

Maintenir la touche **[SCAN]** enfoncée pendant au moins 2 sec. Maintenir la touche enfoncée encore une fois pour annuler.

Accès direct

Un fichier du dossier actuellement sélectionné peut être sélectionné directement.

Exemple: Fichier numéro 5

- 1 Appuyer sur la touche **[#] (NUMBER)**.
- 2 Appuyer sur la touche **[5]**.
- 3 Appuyer sur la touche **[SET]**.



Remarques:

- Pour sélectionner un dossier, saisir un nombre après avoir pressé deux fois la touche **[#] (NUMBER)**.
- Pour interrompre la sélection directe, appuyer sur la touche **[DISP]**.

Qu'est-ce que le MP3/WMA ?

MP3, (abréviation de MPEG Audio Layer-3) et WMA (Windows Media™ Audio) sont des formats de compression de données audio numériques. Le premier format a été créé par MPEG (Motion Picture Experts Group ou Groupe d'experts commun d'images animées) et le second format a été mis au point par la firme Microsoft Corporation. L'utilisation de ces formats de compression, vous permet d'enregistrer le contenu de disques CD d'à peu près 10 disques de musique CD sur un seul support CD (ceci indication se réfère aux données enregistrées sur un disque CD-R ou un disque CD-RW de 650 Mo à un débit binaire fixe de 128 kbps et à une fréquence d'échantillonnage de 44,1 kHz.)

Remarques:

- Noter que le logiciel codage et de gravure de MP3/WMA n'est pas fourni avec cette appareil.
- Le logiciel de gravure de CD n'est pas fourni avec cette appareil.

Points importants à ne pas oublier lors de l'enregistrement de fichiers MP3/WMA

Commun aux deux formats

- Un débit binaire élevé et à une fréquence d'échantillonnage élevée sont recommandés pour bénéficier d'une qualité audio supérieure.
- La sélection VBR (débit binaire variable) n'est pas recommandée parce que la durée de lecture n'est pas affichée convenablement et des sauts de passage peuvent se produire.
- La qualité de lecture audio diffère selon les circonstances de codage. Pour obtenir de plus amples détails à ce sujet, se référer au manuel de l'utilisateur de votre propre logiciel de codage et logiciel de gravure.

MP3

- Il est recommandé pour régler sur un débit binaire de "plus ou moins 128 kbps" et "fixe".

WMA

- Il est recommandé pour régler sur un débit binaire de "plus ou moins 64 kbps" et "fixe".
- Ne pas régler l'attribut de protection de copie sur le fichier WMA pour permettre à cet appareil de reproduire les disques.

⚠ Attention: Ne jamais attribuer l'extension de nom de fichier ".mp3" ou ".wma" à un fichier qui n'est pas au format MP3/WMA. Ceci risque non seulement de produire du bruit par les haut-parleurs mais aussi d'endommager votre ouïe.

Informations affichées

Rubriques affichées

- | | |
|--|---|
| • CD-TEXT
Titre du disque
Titre de la plage | • MP3 (ID3 tag)
Titre d'album
Titre et nom d'artiste |
| • MP3/WMA
Nom du dossier
Nom du fichier | • WMA (WMA tag)
Titre d'album
Titre et nom d'artiste |

Caractères affichables

- La longueur de nom de fichier ou de nom de dossier: dans les limites de 64 caractères.
- Nom des fichiers et des dossiers conformément à la norme de chaque système de fichier. Se référer aux instructions du logiciel de gravure pour obtenir de plus amples détails à ce sujet.
- Le jeu de caractères ASCII et des caractères spéciaux dans chaque langue peuvent être affichés.

Jeu de caractères ASCII

A à Z, a à z, chiffres de 0 à 9 et les symboles suivants: (espace) ! " # \$ % & ' () * + , - . / : ; < = > ? @ [\] ^ _ ` { | } ~

Remarques:

- Avec certains logiciels de gravure avec lesquels les fichiers au format MP3/WMA ont été codés, les informations de caractère risquent de ne pas être affichées convenablement.
- Les caractères et les symboles non visualisables sont remplacés par un astérisque (*).
- Il est recommandé que la longueur du nom de fichier soit inférieure à 8 (à l'exclusion de l'extension du fichier).

Windows Media et le logo Windows sont des marques commerciales ou des marques déposées de la Microsoft Corporation aux États-Unis et/dans d'autres pays.



Enregistrement des fichiers MP3/WMA sur un support CD

- Il vous est recommandé de minimiser les chances créer un disque qui contient deux sortes de fichiers: fichiers CD-DA et fichiers MP3/WMA.
- Si les fichiers CD-DA sont sur le même disque que les fichiers MP3 ou WMA, les morceaux de musique risquent de ne pas être lus dans l'ordre voulu ou bien certains morceaux de musique risquent de ne pas être reproduits du tout.
- Quand des données MP3 et des données WMA sont sauvegardées sur le même disque, utilisez des dossiers différents pour chaque type de données.
- Ne pas enregistrer des fichiers autres que des fichiers MP3/WMA et tout dossier inutile sur un disque.
- Le nom du fichier MP3/WMA doit être ajouté selon les règles habituelles telles qu'elles sont décrites ci-après et conformément aux règles de chaque système de fichier.
- L'extension de fichier ".mp3" ou ".wma" doit être

assignée à chaque fichier selon le format du fichier.

- Des difficultés peuvent apparaître lors de la lecture des fichiers MP3/WMA ou bien avec l'affichage des informations relatives aux fichiers MP3/WMA enregistrés avec un certain type de logiciel de gravure ou certains graveurs de CD.
- Cet appareil n'est pas doté de la fonction de liste de lecture.
- Bien que l'enregistrement multisession est pris en charge, l'usage de la fonction "d'un seul jet" - Disc-at-Once est recommandée.

Systèmes de fichiers pris en charge

ISO 9660 niveau 1/ niveau 2, Apple Extension ISO 9660, Joliet, Romeo

Remarque: Apple HFS, UDF 1,50, CD en mode MIX, CD Extra ne sont pas pris en charge.

Formats de compression (Recommandation: "Points importants à ne pas oublier lors de l'enregistrement de fichiers MP3/WMA" à la Page précédente)

Méthode de compression	Taux binaire	VBR	Fréquence d'échantillonnage
MPEG 1 couche audio 3 (MP3)	32 k – 320 kbps	Prévu	32, 44,1, 48 kHz
MPEG 2 couche audio 3 (MP3)	8 k – 160 kbps	Prévu	16, 22,05, 24 kHz
Windows Media Audio Ver. 2, 8	64 k – 192 kbps	Non prévu	32, 44,1, 48 kHz

Ordre de sélection de dossier/ordre lecture de fichier

Nombre maximum de fichiers/dossiers

- Nombre maximum de fichiers: 999
- Nombre maximum de fichiers dans un dossier: 255
- Nombre maximum d'arbres: 8
- Nombre maximum de dossiers: 255 (Le dossier racine n'est pas compris.)

Remarques:

- Cet appareil compte le nombre de dossiers indifféremment de la présence ou de l'absence du fichier MP3/WMA.
- Si le dossier sélectionné ne contient pas de fichiers MP3/WMA, le fichier MP3/WMA le plus proche dans l'ordre de lecture sera sélectionné et lu.
- L'ordre de lecture peut être différent de celui d'autres lecteurs MP3/WMA même si le même disque est utilisé.
- Le message "ROOT" apparaît à la place du nom de dossier racine.

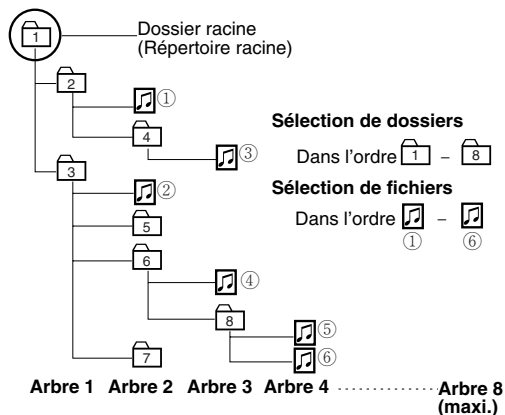

Droits d'auteur

Il est interdit de par la loi sur les droits d'auteur de copier, distribuer et de livrer des matériaux protégés par les droits d'auteur tels que de la musique sans l'approbation préalable du détenteur des droits d'auteur sauf s'il est prévu d'en faire usage de divertissement personnel.

Aucune garantie

Les descriptions ci-dessus sont conformes à nos investigations depuis décembre 2004. Il n'existe aucune garantie de capacité de reproduction et d'affichage de MP3/WMA.

Changeur de disque (lorsque des disques CD ou MP3 sont chargés)

Remarque: Les fichiers MP3 ne peuvent être lus seulement lorsque le changeur DVD est branché. Veuillez vous référer aux instructions d'utilisation de chaque changeur en ce qui concerne les disques et formats de fichiers compatibles.

Organigramme des opérations

1 Mettez un magasin (chargé de disque) en place.

Quand un magasin de disques est déjà chargé, appuyer sur la touche **[SRC: SOURCE]** pour sélectionner le mode changeur de disque.

L'appareil reconnaît le magasin de disques et démarre automatiquement la lecture.

Remarque: L'appareil est mis automatiquement sous tension lorsqu'un magasin est introduit avec ACC activé. (→ Page 127)



2 Sélectionner le disque, le dossier, le fichier ou la plage souhaitée.

Sélection de disque

[^]: Disque suivant

[v]: Disque précédent

Sélection de dossier

Appuyer et immobiliser en position basse pendant au moins 2 secondes.

[^] (**FOLDER**): Dossier suivant

[v] (**FOLDER**): Dossier précédent

Sélection de piste/fichier

[>>]: Piste/fichier suivant

[<<]: Piste/fichier précédent (pressez deux fois)

Remarque: Maintenez enfoncée pour l'avance rapide normale/en retour.

Pause

Appuyer sur la touche **[BAND] (|| / ▶)**.

Appuyer encore une fois sur la même touche pour annuler.

Affichage du mode changeur

Numéro de disque

Indicateur de changeur

CDch (changeur de disque CD)

DVDch (changeur de disque DVD)

Temps

Indicateurs de mode de lecture
S'allume lorsque chaque mode est activé.

S'allume lorsqu'un changeur est connecté.

RANDOM

REPEAT

SCAN

D-RANDOM (Lecture aléatoire du disque) Uniquement de changeur de disque CD

D-REPEAT (Relecture du disque)

D-SCAN (Exploration du disque) Uniquement de changeur de disque CD

Remarques:

- Connectez un changeur CD ou DVD (CX-DH801N) à la borne CH/AUX2 (CQ-C8351N/C8301N) ou CH/AUX (CQ-C7301N).
- Non compatible avec CD-RW. (sauf lorsque un CX-DP880 ou CX-DH801N est raccordé)

- Un problème peut se produire pendant la lecture de disques CD-R. Se référer à la section intitulée "Remarques à propos des disques CD ou support CD (CD-ROM, CD-R, CD-RW)" (→ Page 137).

Lecture aléatoire/répétée (Affichage du menu chargeur)
(RANDOM, REPEAT)

Les modes de lecture par sélection en ordre aléatoire et de relecture peuvent être paramétrés.

1 Appuyer sur la touche **[MENU]** pour afficher l'affichage de menu.

Pour l'utilisation de la télécommande, appuyez sur la touche **[SEL]** (**MENU**) 2 secondes ou plus.

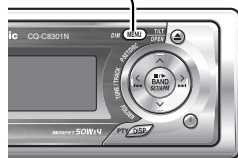

2 Appuyer sur la touche **[^]** ou **[v]** pour sélectionner le mode qui doit être ajusté.

3 Appuyer sur la touche **[BAND]** (**SET**) pour ajuster.

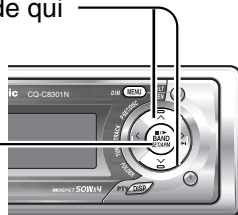

4 Appuyer sur la touche **[MENU]** pour confirmer le réglage.

Pour l'utilisation de la télécommande, appuyez sur la touche **[SEL]** (**MENU**) 2 secondes ou plus.



RANDOM (SÉLECTION ALÉATOIRE)

- **CD-DA**
Lecture en mode aléatoire du disque sélectionné (Changeur de disque DVD)
Lecture en mode aléatoire de tous les disques placés dans le magasin (Changeur de disque CD)

- **Disque MP3**
Lecture en mode aléatoire du dossier sélectionné

OFF : Désactivé (réglage implicite)

ON : Lecture par sélection en ordre aléatoire

DISC RANDOM (Uniquement pour un changeur de disque CD)

OFF : Désactivé (réglage implicite)

ON : Lecture par sélection en ordre aléatoire (à partir du disque sélectionné)

REPEAT

OFF : Désactivé (réglage implicite)

ON : Relecture de piste/fichier en cours de lecture

DISC REPEAT (Uniquement pour un CD-DA)

OFF : Désactivé (réglage implicite)

ON : Relecture du disque en cours de lecture

FOLDER REPEAT (Uniquement pour un disque MP3)

OFF : Désactivé (réglage implicite)

ON : Relecture du dossier en cours de lecture

Sélection du mode de lecture

Une opération à commande unique est disponible pour sélectionner un style de lecture de plage en utilisant la touche **[RANDOM]** ou **[REPEAT]**.

RANDOM, REPEAT

Appuyer sur la touche. Appuyer encore une fois sur la touche pour annuler.

DISC RANDOM, DISC REPEAT, FOLDER REPEAT

Maintenir la touche enfoncée pendant au moins 2 sec. Maintenir la touche enfoncée encore une fois pour annuler.

Lecture SCAN

Vous pouvez retrouver votre plage favorite en lisant les 10 premières secondes de chaque plage.

SCAN (Changeur de disque CD: Toutes les plages, Changeur de disque DVD: à partir du disque sélectionné)

Appuyer sur la touche **[SCAN]**. Appuyer encore une fois sur la touche pour annuler.

DISC SCAN (Changeur de disque CD: 1ère plage de chaque disque)

Maintenir la touche **[SCAN]** enfoncée pendant au moins 2 sec. Maintenir la touche enfoncée encore une fois pour annuler.

Accès direct

Un disque peut être sélectionné directement.

Exemple: Disque numéro 5

1 Appuyer sur la touche **[#]** (**NUMBER**).

2 Appuyer sur la touche **[5]**.

3 Appuyer sur la touche **[SET]**.

Remarque: Pour interrompre la sélection directe, appuyer sur la touche **[DISP]**.



Fonctions uniquement commandées par la télécommande

Changeur de disque (lorsque des disques DVD ou VCD sont chargés)

Vous pouvez lire DVD ou VCD en branchant cet appareil avec le changeur DVD.

Organigramme des opérations

1 Mettez un magasin (chargé de disque) en place.

Quand un magasin de disques est déjà chargé, appuyer sur la touche **[SRC: SOURCE]** pour sélectionner le mode changeur de disque.

L'appareil reconnaît le magasin de disques et démarre automatiquement la lecture.

Remarques:

- L'appareil est mis automatiquement sous tension lorsqu'un magasin est introduit avec ACC activé. (→ Page 127)
- Pour des opérations DVD autres que celles mentionnées ci-dessus (c'est-à-dire menu DVD, légende fermée, etc.), utiliser la télécommande fournie avec le changeur de disque DVD.
- La télécommande fournie avec le changeur de disque DVD ne fonctionne pas correctement quand elle est dirigée vers l'appareil.
- Lorsque la télécommande fournie avec le changeur de disque DVD est utilisée, la diriger avec le moniteur vidéo vers (CY-VM1500EX).



2 Sélectionner le disque ou le chapitre souhaité.

Sélection de disque

[^]: Disque suivant

[v]: Disque précédent

Sélection de chapitre/page

[▶▶]: Chapitre/page suivante

[◀◀]: Chapitre/page précédent (appuyer deux fois)

Remarque: Appuyer et immobiliser en position basse pour obtenir l'avance rapide en sens normal ou l'avance rapide en sens inverse.

Pause

Appuyer sur la touche **[BAND] (|| / ▶)**.

Appuyer encore une fois sur la même touche pour annuler.

Affichage du mode changeur

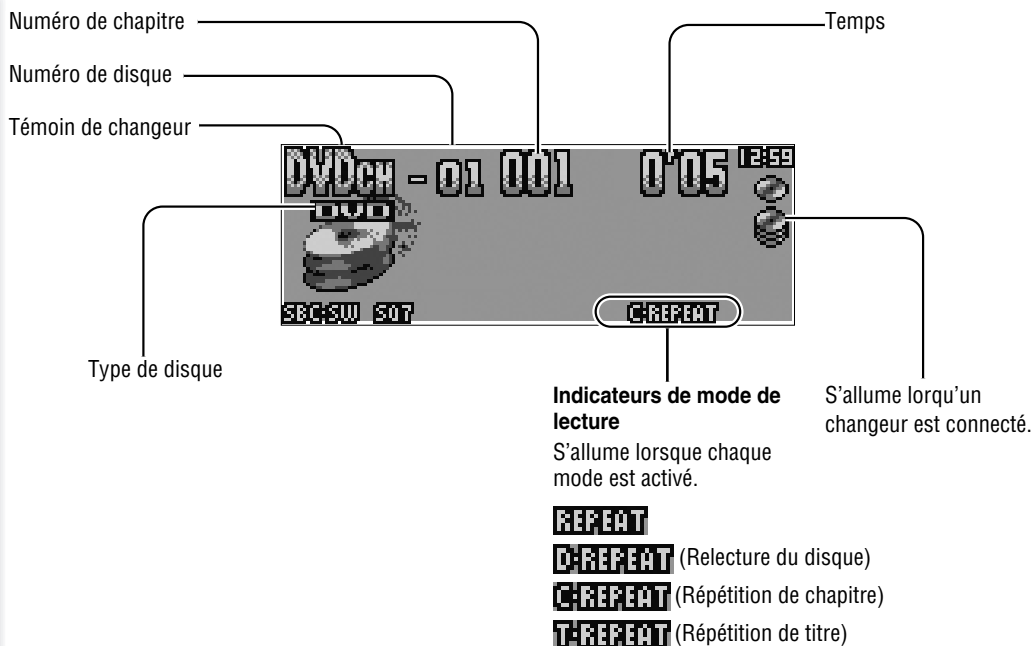

Numéro de chapitre —

Numéro de disque —

Témoin de changeur —

Type de disque —

Temps —

Indicateurs de mode de lecture
S'allume lorsque chaque mode est activé.

REPEAT
D:REPEAT (Relecture du disque)
C:REPEAT (Répétition de chapitre)
T:REPEAT (Répétition de titre)

S'allume lorsqu'un changeur est connecté.

Remarques:

- Veuillez raccorder un changeur de disque CD ou un changeur de disque DVD (CX-DH801N) à **CH/AUX2**. (Seulement pour CQ-C8351N/C8301N)
- "AUX2" est affiché quand un changeur non compatible à l'appareil est raccorder. (Seulement pour CQ-C8351N/C8301N)

Les modes de lecture par de relecture peuvent être paramétrés.

1 Appuyer sur la touche **[MENU]** pour afficher l'affichage de menu.

Pour l'utilisation de la télécommande, appuyez sur la touche **[SEL] (MENU)** 2 secondes ou plus.

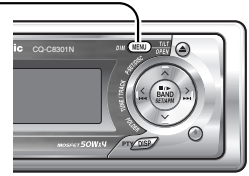

2 Appuyer sur la touche **[^]** ou **[v]** pour sélectionner le mode qui doit être ajusté.

3 Appuyer sur la touche **[BAND] (SET)** pour ajuster.

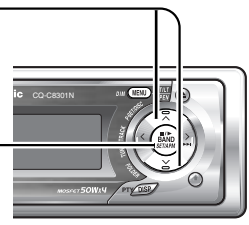

4 Appuyer sur la touche **[MENU]** pour confirmer le réglage.

Pour l'utilisation de la télécommande, appuyez sur la touche **[SEL] (MENU)** 2 secondes ou plus.



● **Lecture de DVD**

CHAPTER REPEAT

OFF : Désactiver (réglage implicite)

ON : Lecture du chapitre actuel en répétitif

TITLE REPEAT

OFF : Désactiver (réglage implicite)

ON : Lecture du titre actuel en répétitif

Remarque: L'appareil risque de ne pas fonctionner avec certains DVD.

● **Lecture de VCD**

REPEAT

OFF : Désactiver (réglage implicite)

ON : Lecture de la plage actuelle en répétitif

DISC REPEAT

OFF : Désactiver (réglage implicite)

ON : Lecture du disque actuel en répétitif

Remarques:

- L'appareil risque de ne pas fonctionner avec certains VCD.
- L'appareil risque de ne pas fonctionner avec un disque dont la fonction de lecture est activée.

Sélection du mode de lecture

Une opération à commande unique est disponible pour sélectionner un style de lecture de plage en utilisant la touche **[REPEAT]**.

CHAPTER REPEAT, REPEAT

Appuyer sur la touche. Appuyer encore une fois sur la touche pour annuler.

TITLE REPEAT, DISC REPEAT

Maintenir la touche enfoncée pendant au moins 2 sec. Maintenir la touche enfoncée encore une fois pour annuler.

Accès direct

Un disque peut être sélectionné directement.

Exemple: Disque numéro 5

- 1** Appuyer sur la touche **[#] (NUMBER)**.
- 2** Appuyer sur la touche **[5]**.
- 3** Appuyer sur la touche **[SET]**.



Remarque: Pour interrompre la sélection directe, appuyer sur la touche **[DISP]**.

Paramétrage audio

Réglage de chaque haut-parleur et d'un woofer secondaire de grave optionnel

- 1 Appuyer sur la touche [VOLUME] (SEL: SELECT) pour afficher l'affichage de menu.



- 2 Appuyer sur la touche [VOLUME] (SEL: SELECT) pour sélectionner le mode à ajuster.

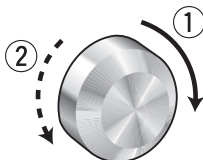

- 3 Manœuvrer la commande [VOLUME] dans le sens des aiguilles d'une montre ou dans le sens inverse des aiguilles d'une montre pour faire le réglage.

Remarque: L'écran retourne en mode de fonctionnement normal si aucune opération n'est exécutée en moins de 10 secondes dans le menu audio (2 secondes en réglage général de volume).

Réglage du volume principal

(gamme de réglage: 0 à 40, réglage implicite: 18)

- ① : Accroissement
- ② : Réduction

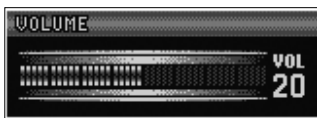

Graves

(gamme de réglage: -12 dB à +12 dB, par palier de 2 dB, réglage implicite: graves 0)

- ① : Accroissement
- ② : Réduction

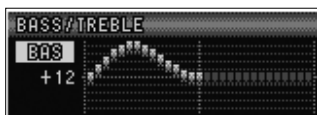

Aigus

(gamme de réglage: -12 dB à +12 dB, par palier de 2 dB, réglage implicite: aigus 0)

- ① : Accroissement
- ② : Réduction

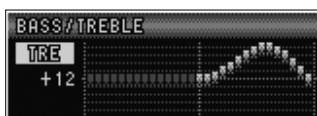

Remarque: N'activez pas SQ et graves/aigus à la fois, ce afin de ne pas causer une distorsion sonore.

Modification du pré-réglage de SQ

(Fréquence réglable: 60 Hz, 160 Hz, 400 Hz, 1 kHz, 3 kHz, 6 kHz, 16 kHz; Gamme de réglage: -12 dB à +12 dB, par palier de 2 dB)

(→ Page 109)

- ① : Accroissement
 - ② : Réduction
- [>]: Fréquence plus haute
[<]: Fréquence plus basse



Réglage d'équilibrage

(gamme de réglage: L15 à R15 et Central, réglage implicite: Central)

- ① : Canal droit rehaussé
- ② : Canal gauche rehaussé



Réglage d'atténuation

(gamme de réglage: R15 à F15 et Central, réglage implicite: Central)

- ① : Niveau acoustique avant rehaussé
- ② : Niveau acoustique arrière rehaussé



Réglage de niveau de woofer secondaire de grave

(gamme de réglage: mute (-∞), -6 dB à +6 dB, par palier de 2 dB, réglage implicite: 0 dB)

- ① : Accroissement
- ② : Réduction



Filtre passe-bas de woofer secondaire de grave

(gamme de réglage: 80 Hz, 120 Hz, 160 Hz, réglage implicite: 80 Hz)

- ① : Accroissement
- ② : Réduction

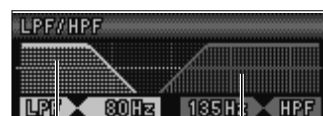

Gamme de sortie du woofer secondaire de grave
Gammes de sortie d'autres haut-parleurs

Filtre passe-haut

(gamme de réglage: Filtre désactivé, 90 Hz, 135 Hz, 180 Hz à 225 Hz, réglage implicite: Filtre désactivé)

- ① : Accroissement
- ② : Réduction



Paramétrage de fonction

Réglage d'affichage dans le menu de fonction

Affichage de menu FUNCTION

- 1 Appuyer sur la touche [MENU] pour afficher l'affichage de menu.

Pour utiliser la télécommande, maintenir la touche [SEL] (MENU) enfoncée pendant au moins 2 sec.

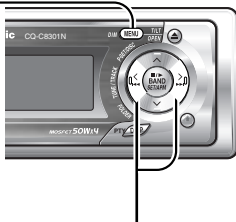

- 2 Appuyer sur la touche [<] ou [>] pour afficher le menu de fonction.



- 3 Appuyer sur la touche [^] ou [v] pour sélectionner la fonction à ajuster.

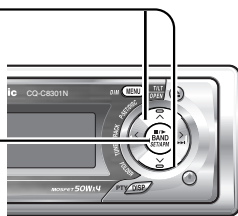

- 4 Appuyer sur la touche [BAND] (SET) pour confirmer le réglage.

- 5 Appuyer sur la touche [MENU].

Pour utiliser la télécommande, maintenir la touche [SEL] (MENU) enfoncée pendant au moins 2 sec.



MUTE KEY

Paramétrage de fonction des touches [MUTE]

- MUTE**: Volume coupé (réglage implicite)
ATT LV 1: Réduction de volume de 10 pas de réglage
ATT LV 2: Réduction de volume de 5 pas de réglage

EXT.MUTE (Muting externe)

Réglage du volume quand une interruption telle que l'apparition d'un signal de navigation se manifeste

- LEVEL 0**: Volume coupé (réglage implicite)
LEVEL 1: Réduction de volume de 10 pas de réglage
LEVEL 2: Réduction de volume de 5 pas de réglage
OFF: Aucun changement de volume

(Affichage de muting externe)



SECURITY

Paramétrage de la fonction de sécurité (→ Page 103)

- ON**: ON (réglage implicite)
OFF: OFF

ACC

Paramétrage selon votre voiture

- OFF**: Non équipée ACC (réglage implicite)
ON: Équipée ACC



Attention

Faire en sorte de sélectionner la position OFF si le contacteur d'allumage de votre voiture n'a pas de position ACC. En ne prenant pas cette précaution, la batterie de la voiture risque de tomber à plat.

Français

Paramétrage audio, Paramétrage de fonction

Paramétrage d'affichage

Réglage à afficher dans le menu d'image

Affichage de menu DISPLAY

- 1 Appuyer sur la touche **[MENU]** pour afficher l'affichage de menu.

Pour utiliser la télécommande, maintenir la touche **[SEL] (MENU)** enfoncée pendant au moins 2 sec.

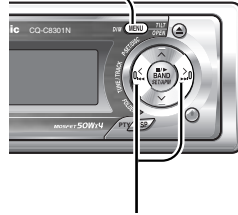

- 2 Appuyer sur la touche **[<]** ou **[>]** pour afficher le menu d'image.

- 3 Appuyer sur la touche **[^]** ou **[v]** pour sélectionner la fonction qui doit être ajustée.

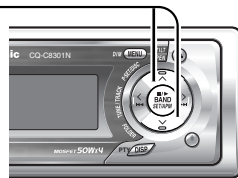

- 4 Appuyer sur la touche **[BAND] (SET)** pour confirmer l'image.

- 5 Ajustent la valeur paramétrée.

- 6 Appuyer sur la touche **[BAND] (SET)** pour confirmer le réglage.

- 7 Appuyer sur la touche **[MENU]**.

Pour utiliser la télécommande, maintenir la touche **[SEL] (MENU)** enfoncée pendant au moins 2 sec.



COULEUR

(Plage de réglage : 10 couleurs, réglage implicite : STORM)
La couleur d'illumination varie de la façon suivante.

Changement par **[^]** ou **[v]**

STORM: La couleur varie avec le temps.

LEVEL: La décoration couleur périphérique s'allume et s'éteint suivant le volume de graves.

FIRE: Rouge

ORANGE: Violet

SKY: Bleu

OCEAN: Bleu clair

FOREST: Vert

SUN: Jaune

SNOW: Blanc

CUSTOM: Vous pouvez créer votre couleur favorite.



REGLAGE DE NIVEAU

[<]>]: Sélection d'une fonction

[^][v]: Sélection d'un élément

Sélection de couleur

La couleur d'illumination varie.

(Plage de réglage : FIRE, ORANGE, SKY, OCEAN, FOREST, SUN, réglage implicite : FIRE)

Réglage de volume suivant l'allumage

(Plage de réglage : LEVEL1, LEVEL2, LEVEL3, réglage implicite : LEVEL 1)

Si la décoration couleur périphérique reste allumée du fait que la partie de graves est contenue en abondance, sélectionnez LEVEL 1, et dans le cas opposé, sélectionnez LEVEL 3.



REGLAGE DE COULEUR PERSONNALISEE

(Plage de réglage : 0 à 100, réglage implicite : R50, G50, B50)
Vous pouvez régler chaque couleur.



[<]>]: Sélection de RGB

[^][v]: Réglage (0 à 100)

ECRAN

Appuyez sur **[BAND]** pour la sélection.

POSITIVE : arrière-plan blanc (réglage implicite)

NEGATIVE : arrière-plan noir

GRAPHIC PATTERN

(Plage de réglage: 6 types, réglage implicite: ALL (tous))

Commutation avec **[<]** ou **[>]**

ALL (tous): Affichage séquentiel des modèles A à D

Modèles A à D

S.A.: affichage à 19 bandes (analyseur de spectre)

**STILL IMAGE**

(gamme de réglage: 11 types, réglage implicite: ALL)

Modification par **[<]** ou **[>]**

ALL (tous): Affichage séquentiel des modèles 1 à 10

No.1 à 10

**CONTRAST**

(gamme de réglage: 1 à 5, réglage implicite: Contraste 3)

[>]: Inclinaison de l'angle de la vue vers le haut

[<]: Inclinaison de l'angle de la vue vers le bas

**CLOCK ADJ**

Remarque: Régler l'horloge quand "NO CT" apparaît sur l'affichage.

[>]: Réglage des minutes

[<]: Réglage des heures

[^]: En progression

[v]: En régression

**Remarques:**

- Un motif graphique et une image fixe peuvent être sélectionnés. (→ Page 130)
- Si les données altérées sont sélectionnées, "DISPLAY FILE INCOMPLETE" apparaît. (→ Page 131)

Personnalisation de l'affichage

Vous pouvez modifier les images en mouvement et fixes initialement enregistrées dans l'appareil. Vous pouvez également utiliser les données qui sont téléchargées du site Web de Panasonic et les données qui sont enregistrées avec un appareil photo numérique ou d'autres dispositifs et traitées avec un logiciel exclusif IMAGE STUDIO. Référez-vous également aux "Remarques sur la fonction de personnalisation". (→ Page 130)

Remarque: Visitez le site Web de Panasonic (<http://panasonic.co.jp/pas/en/software/customize/index.html>) en ce qui concerne les détails.

Préparation:

Tenez le CD-R/RW contenant les données à personnaliser à la main.

1 Si un disque est en place, retirez-le.

2 Appuyer sur [SRC: SOURCE] pour sélectionner le mode CD.

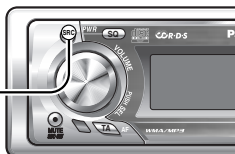

3 Appuyez sur [SEL] 4 secondes ou plus pour afficher l'écran de menu.

CUSTOMIZE MENU

4 Introduisez le CD-R/RW contenant les données.

Remarques:

- Il faut du temps pour que l'appareil identifie le CD-R/RW.
- Les disques enregistrés par le programme d'écriture par paquets ne sont pas compatibles.

5 Sélectionnez un objet de personnalisation.



[Δ]/[∇]: Sélection
[BAND] (SET): Confirmation

Remarque: Pour quitter le menu de personnalisation, appuyez sur [SEL] 4 secondes ou plus.

GRAPHIC PATTERN

Données d'image en mouvement (→ Page 129)

STILL IMAGE

Données d'image fixe (→ Page 129)

OPENING MESSAGE

Image en mouvement à la mise sous tension (→ Page 104)

CLOSING MESSAGE

Image en mouvement à la mise hors tension (→ Page 104)

Remarque: Le message de fermeture n'apparaît que lorsque ACC est activé.

6 Sélectionnez un fichier.

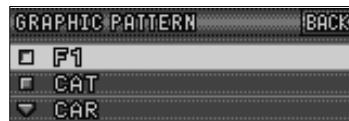

[Δ]/[∇]/[<]/[>]: Sélection
[BAND] (SET): Confirmation

Remarques:

- Les fichiers sont automatiquement identifiés par leurs extensions, et les fichiers cibles sont affichés.
- Si "BACK" est sélectionné, l'écran de l'étape 5 apparaît.

7 Pour un fichier d'image en mouvement ou un fichier d'image fixe, sélectionnez la destination du fichier à sauvegarder.



[<]/[>]: Sélection
[BAND] (SET): Confirmation

Remarques:

- Les nouvelles données remplacent les données existantes.
- Si "BACK" est sélectionné, l'écran de l'étape 6 apparaît.

8 Confirmez la modification.

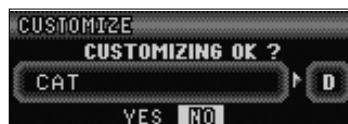

[<]/[>]: Sélection
[BAND] (SET): Confirmation

CUSTOMIZING COMPLETE

La personnalisation est terminée. Ne coupez pas l'alimentation en cours d'opération. (Il faut environ 1 minutes pour terminer cette opération pour une image en mouvement de 168 Ko.) A la fin de cette opération, l'écran de l'étape 5 apparaît.

Remarque: Si "NO" est sélectionné, l'écran de l'étape 5 apparaît.

9 Appuyer sur [OPEN] pour éjecter le disque.

10 Appuyer et immobiliser [SEL] en position basse pendant au moins 4 secondes.

Le mode CD est rétabli.

Remarque sur le service de téléchargement

Le service de téléchargement peut être suspendu ou arrêté sans préavis. Le service de téléchargement n'est pas disponible dans certaines régions. Visitez le site suivant pour obtenir d'autres informations.

Site Web de Panasonic:
(<http://www.panasonic.co.jp/global/>)

Remarques sur IMAGE STUDIO

- Ce service de téléchargement n'est pas disponible dans certaines zones. En ce qui concerne les détails, visitez le site Web de Panasonic.
- IMAGE STUDIO n'est disponible que par un téléchargement de l'adresse suivante. Il n'est pas intégré dans cet appareil.
- Référez-vous au manuel d'utilisation téléchargeable en ce qui concerne le mode d'emploi du logiciel IMAGE STUDIO.

Remarques sur le fichier

- Le fichier spécifique de personnalisation peut être téléchargé de l'adresse Web suivante. Vous pouvez créer des fichiers exclusifs avec un appareil photo numérique ou d'autres dispositifs en utilisant le logiciel exclusif IMAGE STUDIO qui est accessible par la même adresse Web.
- Ne modifiez pas l'extension. Autrement, les données ne peuvent pas être reconnues.

A l'enregistrement sur le disque

- N'enregistrez que les données spécifiques de personnalisation.
- Enregistrez toutes les données dans le répertoire racide. Les fichiers contenus dans un dossier ne peuvent pas être reconnus.
- Respectez le tableau suivant en ce qui concerne le nombre de fichiers enregistrés sur un disque. Les fichiers dépassant la capacité spécifiée ne sont pas lisibles.
- Les disques enregistrés par le programme d'écriture par paquets ne sont pas compatibles.

Type	Extension	Nombre maxi.
GRAPHIC PATTERN	.pfm	10
STILL IMAGE	.pfs	15
OPENING MESSAGE	.pfo	5
CLOSING MESSAGE	.pfe	5

A la personnalisation

- Si la personnalisation est interrompue par suite d'une mise hors tension, d'un arrêt du moteur, d'un enlèvement du panneau de façade ou pour d'autres raisons, vous pouvez perdre les données. Dans ce cas, essayez une nouvelle personnalisation.
- L'image implicite existe sur le site Web de Panasonic. Si vous voulez la restaurer, téléchargez l'image du site.

Site de téléchargement:

<http://panasonic.co.jp/pas/en/software/customize/index.html>

Messages d'erreur affichés

NO FILES DETECTED

Le disque ne contient aucune donnée spécifique de personnalisation.

- ➔ Introduisez un disque qui contient les données spécifiques de personnalisation.

CUSTOMIZING FAILED

Echec de personnalisation

- ➔ Vérifiez si l'extension est correcte et que les contenus du fichier sont appropriés.

DISPLAY FILE INCOMPLETE

L'image en mouvement ou fixe désirée est endommagée.

- ➔ Personnalisez-la de nouveau et remplacez le fichier par un nouveau.

En cas de difficulté

Lorsqu'on soupçonne que quelque chose est défectueux

Vérifier les indications mentionnées dans les tableaux ci-dessous et prendre les dispositions indiquées.

Si les suggestions indiquées ne permettent pas de résoudre le problème, il est recommandée d'amener l'unité au centre de dépannage autorisé Panasonic le plus proche. Le produit ne doit être dépanné que par un personnel qualifié. Veuillez confier le contrôle et la réparation à des professionnels.

Panasonic ne pourra pas être tenu pour responsable des accidents survenant à la suite d'une négligence de contrôle de l'unité ou en raison de réparations faites par vos propres moyens.

⚠ Avertissement:

- Le fait d'utiliser l'appareil dans des conditions anormales, par exemple lorsqu'aucun son n'est délivré, s'il dégage de la fumée ou une odeur anormale, peut favoriser un amorçage électrique ou une électrocution. L'arrêter immédiatement et demander au magasin qui vous l'a vendu de le vérifier.
- Ne pas essayer de réparer l'appareil soi-même, ceci étant dangereux.

Problèmes communs

Problème	Cause possible → Solution
Appareil non alimenté	Le cordon d'alimentation (batterie, alimentation électrique et mise à la masse) est mal connecté. → Vérifier le câblage.
	Le fusible est sauté. → En éliminer la cause et remplacer le fusible par un neuf. Consulter le concessionnaire.
Son non produit	Le mode MUTE est activé. → Désactiver le mode MUTE.
	Les connexions des lignes de haut-parleur ne sont pas correctes, ou une rupture de fil ou un mauvais contact est produit. → Vérifier les connexions en se référant au schéma de connexions électriques. (Instructions d'installation)
Ecran de démonstration affiché et utilisation impossible	Il est impossible d'utiliser l'appareil pendant l'affichage de l'écran de démonstration. → Appuyer sur [DISP] pour terminer l'écran de démonstration.
	Si l'écran de démonstration apparaît fréquemment, il y a une possibilité de présence d'un mauvais contact ou d'une connexion incorrecte entre le fil de batterie de l'appareil et le câble de batterie du véhicule. (Le fil de batterie doit être maintenu sous tension.) → Vérifier les connexions de batterie en se référant au schéma de connexions électriques.
Bruit	Il y a un dispositif émetteur d'ondes électromagnétiques tel que le téléphone cellulaire près de l'appareil ou de ses circuits électriques. → Maintenir un dispositif émetteur d'ondes électromagnétiques éloigné de l'appareil et de son câblage. Dans le cas où le bruit ne peut pas être éliminé à cause du faisceau de fils du véhicule, consulter le concessionnaire.
	Le contact du fil de mise à la masse est insuffisant. → S'assurer que le fil de mise à la masse est connecté sûrement à une partie non peinte du châssis.
Production du bruit et rotation du moteur en synchronisme	Le bruit de l'alternateur provient du véhicule. → Changer la position de connexion du fil de mise à la masse. → Monter un filtre antiparasite dans le circuit d'alimentation.

Problème	Cause possible → Solution
<p>Certaines opérations impossibles</p>	<p>Quelques opérations ne peuvent pas s'effectuer en modes particuliers tels que le mode de menu. → Lire attentivement le manuel d'instructions et désactiver le mode. Dans le cas où l'appareil reste en dérangement, consulter le concessionnaire.</p>
<p>Absence de son provenant de(s) haut-parleur(s)</p>	<p>Le réglage d'équilibre/atténuation progressive n'est pas approprié. → Refaire le réglage d'équilibre/atténuation progressive.</p> <p>Il y a une rupture de fil, un court-circuit, un mauvais contact ou une connexion incorrecte dans le câblage de haut-parleurs. → Vérifier le câblage de haut-parleurs.</p>
<p>Inversion des connexions des canaux de haut-parleurs droit et gauche</p>	<p>Les connexions des haut-parleurs droit et gauche sont inverses. → Corriger les connexions de haut-parleurs en se référant au schéma de connexions électriques.</p>
<p>Champ sonore non clair en mode stéréophonique. Son instable.</p>	<p>Les bornes positive et négative aux canaux droit et gauche de haut-parleurs sont connectées inversement. → Corriger les connexions de haut-parleurs en se référant au schéma de connexions électriques.</p>
<p>L'alimentation est coupée involontairement.</p>	<p>Le dispositif de sécurité fonctionne. → Demandez l'assistance du magasin qui vous a vendu l'appareil ou du centre de service après-vente Panasonic le plus proche.</p>
<p>La sonorité de reproduction est interrompue.</p>	<p>Un réseau de haut-parleur inadapté (périphérique) est utilisé. → Utiliser un haut-parleur sans réseau de haut-parleur ou utiliser un système de réseau de haut-parleur approprié ne provoquant aucune interruption.</p>
<p>Ejection du disque impossible</p>	<p>Une substance quelconque telle qu'une étiquette décollée empêche le disque de sortir. → Appuyer sur la touche [OPEN] 2 secondes ou plus, lorsque le panneau de façade est ouvert (éjection forcée du disque). Dans le cas où l'éjection forcée du disque ne marche pas, consultez le revendeur.</p> <p>Le fonctionnement du microcontrôleur dans l'appareil est anormal à cause d'un bruit ou d'autres facteurs. → Débrancher le cordon d'alimentation et le brancher de nouveau. Dans le cas où l'appareil reste encore en dérangement, consulter le concessionnaire.</p>

Autoradio

Problème	Cause possible → Solution
Mauvaise réception ou bruit	<p>L'installation de l'antenne ou la connexion du câble d'antenne est défectueuse. → Vérifier si la position de montage de l'antenne et ses connexions sont correctes. De plus, vérifier si le fil de mise à la masse de l'antenne est sûrement connecté au châssis.</p> <p>L'amplificateur d'antenne n'est pas alimenté (lors de l'utilisation d'une antenne film, etc.). → Vérifier la connexion du fil de batterie d'antenne.</p>
L'émission stéréo FM est seulement reçue dans mono.	<p>Le mode MONO est activé. → Désactiver le mode MONO.</p>
Réception des stations avoisinantes seulement	<p>Le mode LOCAL est activé. → Désactiver le mode LOCAL.</p>
Moins de 6 stations présintonisées	<p>Le nombre de stations dont l'émission peut être reçue est inférieur à 6. → Déplacer sur une zone où le nombre de stations permettant la réception d'émission est maximum, et essayer de nouveau une présintonisation.</p>
Impossible d'enregistrer les stations présintonisées	<p>Le contact du fil de batterie est insuffisant, ou le fil de batterie n'est pas toujours actif. → S'assurer que le fil de batterie est sûrement connecté, et présintoniser les stations de nouveau.</p>

RDS

Non-apparition de PS malgré la syntonisation d'une station RDS (apparition de "NONE")	<p>Un code PS ne peut pas être reçu à cause de mauvaises conditions de réception, etc. → Un code PS apparaît dès la réception. Attendre un certain temps jusqu'au changement de conditions.</p>
Différence des programmes reçus par rapport au PTY préalablement sélectionné	<p>Pendant le passage d'un programme à l'autre de la station, l'appareil ne peut pas recevoir le code PTY. → Un programme approprié est recherché et syntonisé après la réception d'un code PTY correspondant. Attendre donc un moment.</p>
Apparition de "NONE" lors de la sélection de PTY	<p>Aucun programme PTY spécifié ne peut être reçu. Il n'y a pas de programme désiré en cours d'émission dans la zone. → Sélectionner un autre PTY ou attendre le début d'un programme désiré.</p>
Heure réelle non indiquée par l'horloge (CT)	<p>L'appareil a reçu l'émission d'une station indiquant l'heure inadéquate pour la zone, ou l'appareil reçoit l'émission d'une station n'indiquant pas l'heure. → Recevoir l'émission d'une station indiquant l'heure qui est adéquate pour la zone ou ajuster l'horloge CT manuellement.</p>
Impossible de recevoir l'émission d'une station AF malgré l'activation de la fonction EON	<p>Il y a une légère différence des conditions de réception entre la station en cours de réception et les stations AF. La mise à jour de la liste AF est terminée incorrectement. → Attendre la fin de la mise à jour correcte de la liste AF. Pour une réception instable, syntoniser à la main une station dont la réception est stable.</p>

Disque CD

Problème	Cause possible → Solution
Lecture impossible ou éjection du disque	Le disque est introduit sens dessus-dessous. → Introduire le disque correctement.
	Il y a un défaut ou une substance étrangère sur le disque. → Enlever la substance étrangère ou utiliser un disque exempt de défaut.
Saut du son ou bruit	Il y a un défaut ou une substance étrangère sur le disque. → Enlever la substance étrangère ou utiliser un disque exempt de défaut.
Saut du son dû aux vibrations	L'unité n'est pas fixée correctement. → Fixer l'appareil à la console.
	L'appareil est incliné de plus de 30° de l'avant vers l'arrière. → Ajustez l'angle d'inclinaison à 30° ou moins.

MP3/WMA

Les CD-R/RW lisibles sur d'autres dispositifs ne sont pas lisibles sur cet appareil.	La possibilité de lecture de certains CD-R/RW peut dépendre de la combinaison du moyen, du logiciel d'enregistrement et de l'enregistreur à utiliser même si ces CD-R/RW sont lisibles sur d'autres dispositifs tels que l'ordinateur personnel. → Essayer une combinaison différente de moyen, de logiciel d'enregistrement et d'enregistreur après avoir consulté la description sur MP3/WMA.
Saut du son ou bruit	Il y a un défaut ou une substance étrangère sur le disque. → Enlever la substance étrangère ou utiliser un disque exempt de défaut. Pour MP3/WMA, se référer à la description sur MP3/WMA.
	La lecture des fichiers VBR (à débit binaire variable) peut provoquer un saut des passages. → Lire des fichiers qui ne sont pas VBR.

Remarque: Référez-vous aux "Remarques à propos de MP3/WMA". (→ Page 120)

Télécommande

Aucune réponse obtenue en pressant les boutons	La pile est mal placée. Une mauvaise pile est insérée. → Insérez une bonne pile dans une direction correcte.
	La pile est presque épuisée. → Remplacez la pile par une neuve.
	La télécommande est mal visée. → Visez la télécommande au capteur de l'appareil et pressez les boutons.
	Le capteur est exposé directement aux rayons de soleil. (La télécommande ne peut pas prendre effet lorsque le capteur est exposé directement aux rayons de soleil. Dans tel cas, le système n'est pas défectueux.) → Empêchez les rayons de soleil d'atteindre le capteur.

Messages d'erreur affichés

CD/MP3/WMA

Affichage	Cause possible → Solution
CD E 1	<p>Le disque CD est sale ou à l'envers. → Vérifier le disque.</p> <p>Le disque est rayé. → Vérifier le disque.</p> <p>Aucun fonctionnement pour une raison quelconque. → Débrancher le cordon d'alimentation et le brancher de nouveau. Dans le cas où l'appareil reste encore en dérangement, consulter le concessionnaire.</p>
CD E 2	
CD E 3	
CD E 4	<p>Pour une raison ou une autre (fichier enregistré dans un format non pris en charge par le lecteur, format de compression incompatible, format des données, extension du nom du fichier, données endommagées, etc.), le lecteur ne peut lire le fichier demandé. → Choisir un fichier que le lecteur peut lire. Contrôler le type de données enregistrées sur le disque. Créer un disque neuf au besoin.</p>
<p>PROTECTED</p> <p>(Après 5 secondes)</p> <p>↓</p> <p>Saut automatique au fichier suivant</p>	<p>Un fichier WMA est peut être protégé par les droits d'auteur. → Tout fichier protégé par les droits d'auteur ne peut être lu.</p>
NO DISC	Absence de disque.

Changeur

CHANGER E 1	<p>Le disque est sale ou à l'envers.</p> <p>Le disque est rayé. → Ejectez le magasin.</p> <ul style="list-style-type: none"> • Vérifiez le disque. • Chargez le disque encore une fois.
CHANGER E 2	
<p>(Après 5 secondes)</p> <p>Saut automatique au disque suivant</p>	<p>Aucun fonctionnement pour une raison quelconque. → Éjecter le magasin de disques. Si la panne persiste encore, appuyer sur le commutateur de ré-enclenchement du changeur de disque CD. Si le fonctionnement normal n'est toujours pas rétabli, s'adresser au magasin qui vous a vendu l'appareil ou au centre de service après-vente Panasonic le plus proche pour demander un service de dépannage.</p>
CHANGER E 3	
CHANGER E 6	<p>Une erreur se présente dans le changeur DVD. → Vérifiez le changeur DVD. ("REGION ERROR (ERREUR REGION)" etc.)</p>
NO DISC	<p>Aucun disque (magasin). → Insérez les disques dans le changeur (magasin).</p>
NOT CONNECTED	<p>Aucun changeur → Vérifiez les connexions de fils.</p>

En cas d'utilisation de deux CD disponibles au marché, ils doivent avoir les étiquettes indiquées à droite. Certains disques CD de musique sont protégés par les droits d'auteur et ne peuvent pas être reproduits.



Comment saisir un disque

- Ne jamais toucher la surface inférieure du disque.
- Veiller à ne pas rayer la surface du disque.
- Ne pas plier le disque.
- Remettre le disque dans son boîtier après son utilisation.

Face étiquetée



Ne pas utiliser de disques de forme irrégulière.

Ne pas laisser les disques dans les endroits suivants:

- En plein soleil
- Près des appareils de chauffage de la voiture
- Dans des endroits sales, poussiéreux et humides
- Sur les sièges de la voiture ou la planche de bord

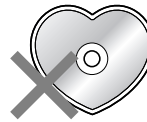

Ne pas utiliser de disques de forme irrégulière.

Nettoyage des disques

Se servir d'un morceau d'étoffe sèche et souple pour nettoyer en partant du centre du disque et en allant vers l'extérieur.

<Procédé Correct>



<Procédé incorrect>



Ne pas coller d'étiquettes ou apposer des sceaux sur vos disques.

Ne pas écrire sur l'étiquette d'un disque à l'aide d'un stylo à pointe forte ou un stylo à bille.

- Il se peut que vous rencontriez des difficultés pendant la lecture de certains disques CD-R/RW enregistrés sur des graveurs CD (lecteurs de disques CD-R/RW) en raison de leurs caractéristiques d'enregistrement ou encore de la présence de saletés, d'empreintes digitales, de rayures, etc., à la surface du disque.
- Les disques CD-R/RW sont moins résistants aux températures élevées et à l'humidité élevée que les disques CD ordinaires. C'est pourquoi il n'est pas recommandé de les laisser dans une voiture pendant de longs moments car ceci peut les endommager voire empêcher leur lecture.
- L'appareil ne peut pas reproduire avec succès un CD-R/RW qui a été fait par la combinaison d'un logiciel d'écriture, d'un graveur (lecteur de CD-R/RW) et d'un CD s'ils sont incompatibles l'un avec l'autre.
- Ce lecteur ne peut pas reproduire les disques CD-R/RW si la session n'a pas été fermée.
- Ce lecteur ne peut pas reproduire les disques CD R/RW qui contiennent des données autres que des données CD-DA ou MP3/WMA (Vidéo CD, etc.).
- Respecter rigoureusement les consignes relatives à la manipulations des disques CD-R/RW.

Nettoyage de l'appareil

Cette unité est conçue et fabriquée pour assurer un minimum d'entretien. Utiliser un tissu sec et souple pour effectuer le nettoyage courant de l'extérieur. Ne jamais utiliser de benzine, diluant ou autres dissolvants.

Fusible

Si le fusible saute, consulter votre distributeur ou le centre de dépannage autorisé Panasonic le plus proche pour le remplacer.

⚠ Avertissement

Utiliser les fusibles spécifiés à ampérage spécifié (**15 A**). L'utilisation de substituts ou de fusibles différents dont l'ampérage est supérieur ou le raccordement direct de l'appareil sans passer par l'intermédiaire d'un fusible risque de provoquer un incendie voire endommager sérieusement l'appareil. **Si le fusible de remplacement saute, se renseigner auprès du centre de service de service après-vente Panasonic agréé le plus proche.**

Caractéristiques techniques

Générales

Alimentation	12 V, courant continu (11 V – 16 V), Tension d'essai 14,4 V, négatif à la masse
Boutons de réglage de tonalité (grave/aigu)	Grave: ± 12 dB à 60 Hz, Aigu: ± 12 dB à 16 kHz
Fréquence centrale de l'égaliseur	60, 160, 400, 1 k, 3 k, 6 k, 16 k (Hz)
Gamme variable de l'égaliseur	-12 dB à 12 dB (par palier de 2 dB)
Puissance consommée	Moins de 2,2 A (Mode CD, 0,5 W, 4 haut-parleurs)
Puissance de sortie maximale	50 W x 4 (sous 4 Ω)
Impédance de haut-parleur	4 – 8 Ω
Tension de sortie préampli.	5 V (CQ-C8351N/C8301N), 2,5 V (CQ-C7301N) (mode CD)
Tension de sortie du haut-parleur d'extrêmes graves	5 V (CQ-C8351N/C8301N), 2,5 V (CQ-C7301N) (mode CD)
Impédance de sortie préampli.	60 Ω (CQ-C8351N/C8301N), 200 Ω (CQ-C7301N)
Impédance de sortie du haut-parleur d'extrêmes graves	60 Ω (CQ-C8351N/C8301N), 200 Ω (CQ-C7301N)
Dimensions (appareil principal)	178 (L) x 50 (H) x 155 (P) mm
Poids (appareil principal)	1,6 kg

Lecteur de disque CD

Fréquence d'échantillonnage	Sur-échantillonnage 8 fois
Type de tête d'analyse	Astigma 3 faisceaux
Source d'éclairage	Laser à semi-conducteur
Longueur d'onde	790 nm
Réponse en fréquence	20 Hz - 20 kHz (± 1 dB)
Rapport signal sur bruit	96 dB
Distorsion harmonique totale	0,01% (1 kHz)
Pleurage et scintillement	En-dessous des limites mesurables
Séparation de canal	75 dB

Récepteur radio stéréo

FM	
Gamme de fréquence	87,5 MHz – 108 MHz
Sensibilité utilisable	6 dB/ μ V (R/B 30 dB)
Séparation stéréo	35 dB (à 1 kHz)
AM (PO)	
Gamme de fréquence	531 kHz – 1 602 kHz
Sensibilité utilisable	28 dB/ μ V (R/B 20 dB)
AM (GO)	
Gamme de fréquence	153 kHz – 279 kHz
Sensibilité utilisable	32 dB/ μ V (R/B 20 dB)

Remarques:

- Les caractéristiques techniques et le design sont soumis à modification sans préavis pour raison d'améliorations.
- Certaines figures et illustrations contenues dans ce manuel peuvent être différentes de votre produit.

Matsushita Electric Industrial Co., Ltd.
Web Site : <http://www.panasonic.co.jp/global/>

YEFM285649A

ND1204-1055

Printed in China

Before Installation/Vor dem Einbau/
Avant l'installation/Voor de installatie

Consult a professional for installation.
●Verify the radio using the antenna and speakers before installation.
Wenden Sie sich zum Einbau an einen Fachmann.
●Probieren Sie den Radiobetrieb vor dem Einbau mit Antenne und Lautsprechern aus.
Prenez contact avec un spécialiste pour le montage.
●Vérifiez l'autoradio avant de procéder au montage.
Vraag een vakman voor de installatie.
●Controleer voor de installatie of de radio werkt met de antenne en de luidsprekers.

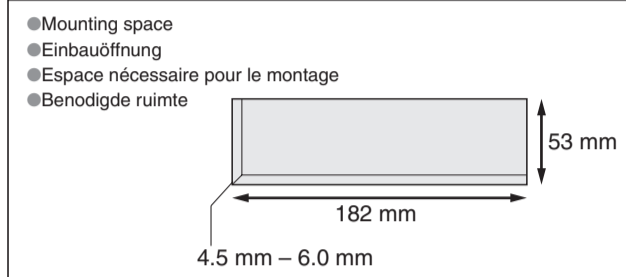
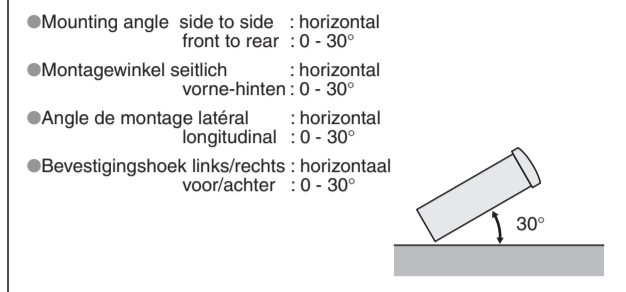

Remove Mounting Collar ① and Trim Plate ④ from the main unit temporarily, which are already mounted at shipment.
Die bei der Lieferung montierte Einbauhalterung ① und Abdeckplatte ④ vorübergehend vom Gerät abmontieren.
Démontez provisoirement le cadre de montage ① et la plaque de garniture ④ de l'appareil principal, qui sont déjà mis en place lors de l'expédition.
Verwijder de Bevestigingskraag ① en de Afwerkingsrand ④, die bij het verlaten van de fabriek gemonteerd zijn, tijdelijk van het hoofdtoestel.

Before Wiring/Vor der Verdrahtung/
Avant le câblage/Voor het aansluiten van de bedrading

Exclusively operated with 12 V battery with negative (-) ground. Connect the power lead (red) very last. (for non-ISO connector)
Connect the battery lead (yellow) to the positive (+) terminal of the battery or fuse block terminal (BAT). (for non-ISO connector)
Strip about 5 mm of the lead ends for connection. (for non-ISO connector)
Apply insulating tape to bare leads.
Secure loosened leads.

Dieses Gerät ist ausschließlich für den Anschluss an Bordnetze mit 12 V Batterie und negativer (-) Klemme an Masse bestimmt.
Schließen Sie den Versorgungsleiter (rot) zum Schluss an (wenn kein ISO-Stecker verwendet wird).
Schließen Sie das Batteriekabel (gelb) an die positive (+) Klemme der Batterie oder an die (BAT) Klemme des Sicherungsblocks an (wenn kein ISO-Stecker verwendet wird).
Entfernen Sie etwa 5 mm der Isolierung von den Kabelenden für den Anschluss (wenn kein ISO-Stecker verwendet wird).
Isolieren Sie alle freiliegenden Leiter.
Sichern Sie alle losen Leiter.

Alimentez l'appareil absolument par la batterie de 12 V avec sa polarité négative (-) mise à la masse.
Raccorder le fil d'alimentation (rouge) en dernier. (pour un connecteur non-ISO)
Connectez le fil (jaune) à la borne positive (+) de la batterie ou à la borne (BAT) de la boîte à fusibles. (pour un connecteur non-ISO)
Dénudez les extrémités de fil de 5 mm environ pour la connexion. (pour un connecteur non-ISO)
Recouvrez les fils nus d'un ruban isolant.
Resserrez les connexions de fils.

Uitsluitend voor gebruik met een 12 V accusysteem met negatieve (-) aarding.
Sluit de stroomdraad (rood) pas het allerlaatst aan. (voor een niet-ISO aansluiting)
Sluit de accudraad (geel) aan op de positieve (+) aansluiting van de accu of van het zekeringenblok (BAT). (voor een niet-ISO aansluiting.)
Strip ongeveer 5 mm van de uiteinden van de draden om de verbinding tot stand te kunnen brengen. (voor een niet-ISO aansluiting.)
Isoleer blote draadeinden met isolatieband.
Zet loshangende draden vast.

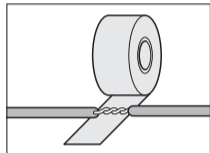

(CQ-C8301N)

Installation Instructions
Einbauanleitung
Instructions d'installation
Installatiehandleiding



Supplied Hardware/Mitgelieferte Hardware/Matériel d'installation/Meegeleverde onderdelen

No.	Item	Diagram	Q'ty	No.	Item	Diagram	Q'ty
①	Mounting Collar Einbauhalterung Cadre de montage Bevestigingskraag YEFX0217222		1	④	Trim Plate Abdeckplatte Plaque de garniture Afwerkingsrand YEFC05606 C7301N: YEFC050001		1
②	Mounting Bolt (5 mm) Befestigungsschraube (5 mm) Boulon de fixation (5 mm) Bevestigingsbout (5 mm) *		1	⑤	ISO Antenna Adapter ISO-Antennenadapter Adaptateur d'antenne ISO ISO antenne-adapter *		1
③	Power Connector Versorgungsstecker Connecteur d'alimentation Stroomstekker YEAJ02872		1	⑥	Lock Cancel Plate Verriegelungsfreigabeplatte Plaque anti-blocage Ontgrendelingsplaat *		2

* ②, ⑤ and ⑥ consist of a set. (YEP0FZ5711) * ②, ⑤ und ⑥ bestehen als Satz. (YEP0FZ5711)
* ②, ⑤ et ⑥ constituent un jeu. (YEP0FZ5711) * ②, ⑤ en ⑥ bestaan uit een set. (YEP0FZ5711)



●Please read these instructions carefully before using this product and keep this manual for future reference.
●Bitte lesen Sie diese Bedienungsanleitung vor der Verwendung dieses Produktes aufmerksam durch und bewahren Sie sie danach für spätere Nachschlagzwecke sorgfältig auf.
●Prière de lire ces instructions attentivement avant d'utiliser le produit et garder ce manuel pour l'utilisation ultérieure.
●Leest u deze instructie alstublieft zorgvuldig door voor u dit product in gebruik neemt en bewaar deze handleiding voor later gebruik.

Matsushita Electric Industrial Co., Ltd.
Web Site : <http://www.panasonic.co.jp/global/>

YEFM293924 ND1204-0 Printed in China

Installation/Einbau/Montage/Installatie

How to install the unit/Einbau des Gerätes/Mode de montage de l'appareil/Installeren van het toestel

Caution
●Wear gloves for safety.
●Make sure that wiring is completed before installation.
Vorsicht
●Tragen Sie Handschuhe, um sich vor Verletzungen zu schützen.
●Achten Sie vor dem Einbau darauf, dass die Verdrahtung fertiggestellt ist.
Attention
●Porter des gants à des fins de sécurité.
●S'assurer que le câblage est terminé avant l'installation.
Let op
●Draag handschoenen voor uw veiligheid.
●Controleer of de bedrading correct is aangelegd voor u gaat installeren.

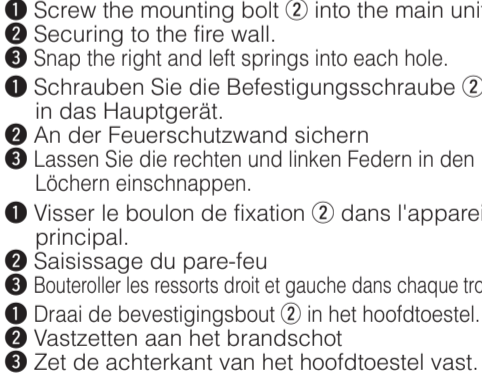
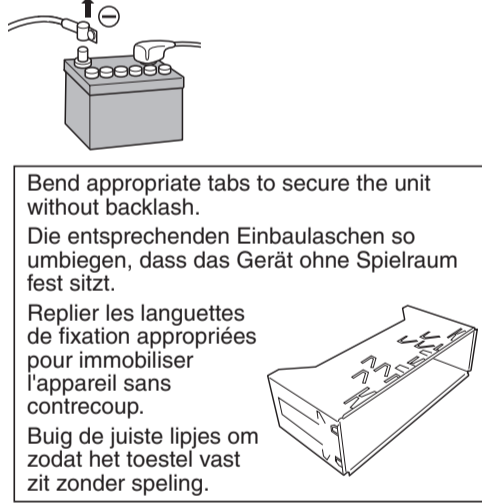
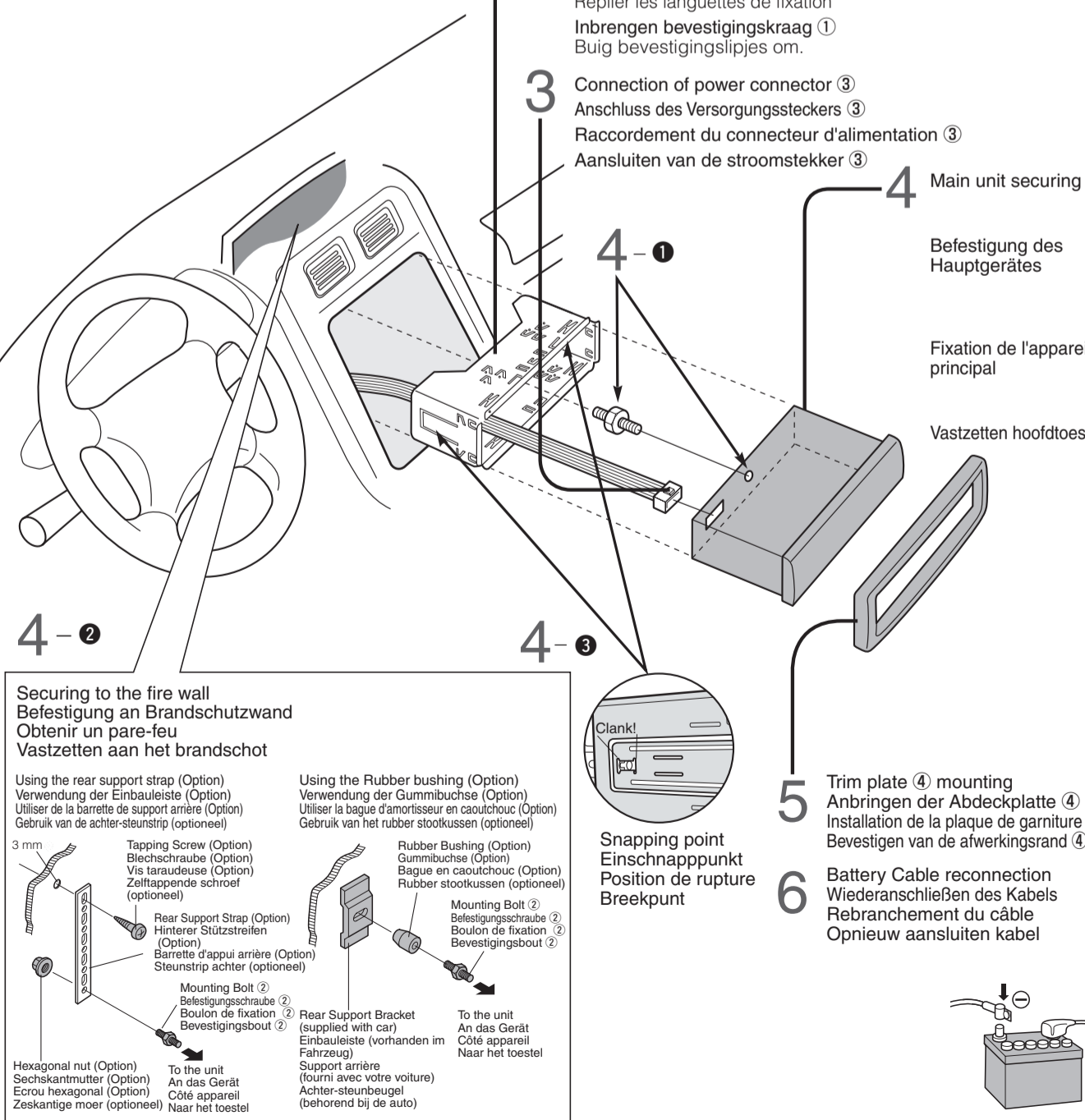

Caution
When this unit is installed in dashboard, ensure that there is sufficient air flow around the unit to prevent damage from overheating, do not block any ventilation holes on the unit.
Vorsicht
Bei Einbau des Geräts im Armaturenbrett sollte darauf geachtet werden, dass der Luftstrom um das Gerät nicht behindert ist, um Beschädigung durch Überhitzen zu verhindern, und die Belüftungsöffnungen des Geräts nicht blockiert sind.
Attention
Lorsque cet appareil est installé dans le tableau de bord, assurez-vous qu'il y a une circulation d'air suffisante autour de l'appareil afin d'éviter tout endommagement provoqué par une surchauffe et qu'aucun trou d'aération de l'appareil n'est obturé.
Let op
Wanneer dit toestel in het dashboard wordt geïnstalleerd, moet u ervoor zorgen dat er voldoende ventilatie is rond het toestel. Om oververhitting te voorkomen mogen de ventilatie-openingen in het toestel niet afgedekt worden.

How to remove the unit/Ausbau des Gerätes/
Dépose de l'appareil/Verwijderen van het toestel

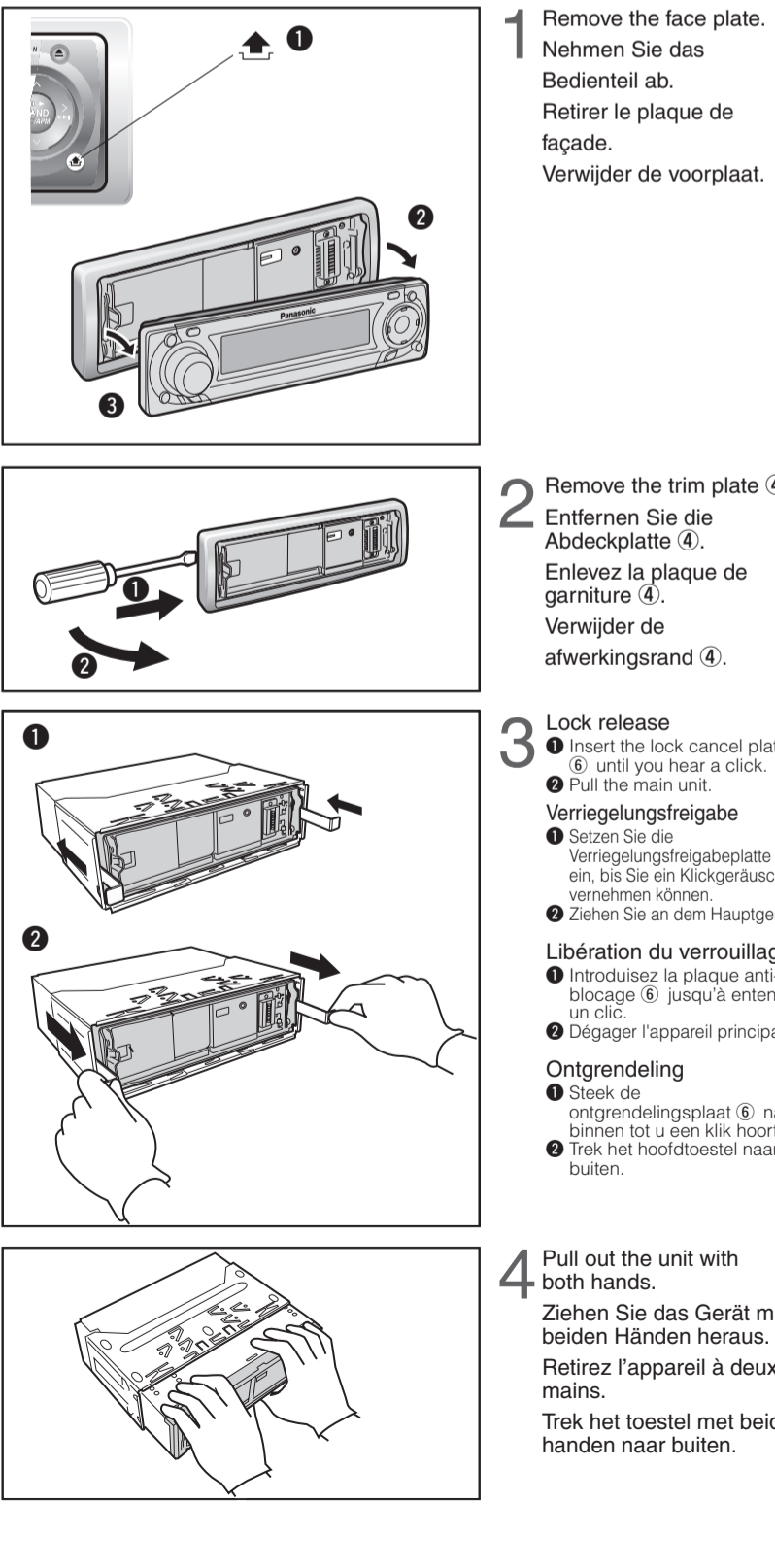

Wiring/Verdrahtung/Câblage/Bedrading

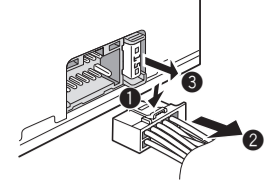

Fuse (15 A) Refer fuse replacement to your nearest authorized Panasonic Service Centre. Do not try fuse replacement by yourself.
Sicherung (15 A) Wenden Sie sich zum Austausch der Sicherung an eine autorisierte Panasonic-Kundendienststelle in Ihrer Nähe. Versuchen Sie nicht, den Austausch selbst vorzunehmen.
Fusible (15 A) Confier le remplacement de fusible au centre de service de service après-vente Panasonic agréé le plus proche. Ne pas essayer de remplacer le fusible tout(e) seul(e).
Zekering (15 A) Laat het vervangen van de zekering over aan uw dichtstbijzijnde Panasonic service-centrum. Probeer in geen geval zelf de zekering te vervangen.

- Caution** To prevent damage to the unit, do not connect the power connector until the whole wiring is completed.
- Vorsicht** Um Beschädigung des Gerätes zu vermeiden, schließen Sie den Versorgungsstecker erst an, nachdem die gesamte Verdrahtung vollständig beendet wurde.
- Attention** Ne pas introduire la prise d'alimentation secteur dans l'appareil tant que le câblage n'est pas complètement terminé afin de ne pas risquer d'endommager l'appareil.
- Let op** Om schade aan het toestel te voorkomen mag u de stroomstecker pas aansluiten wanneer de bedrading volledig is aangesloten.

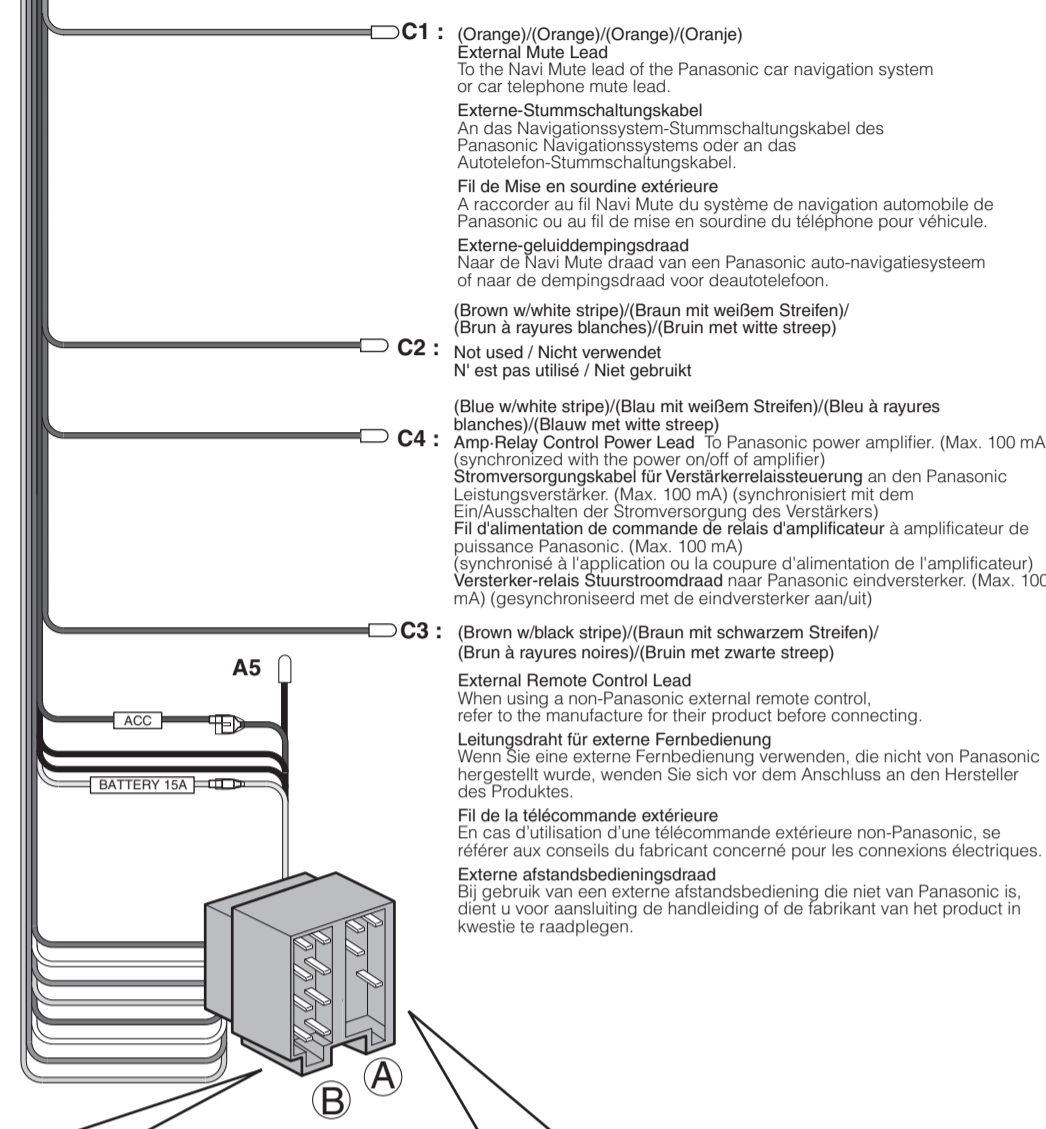
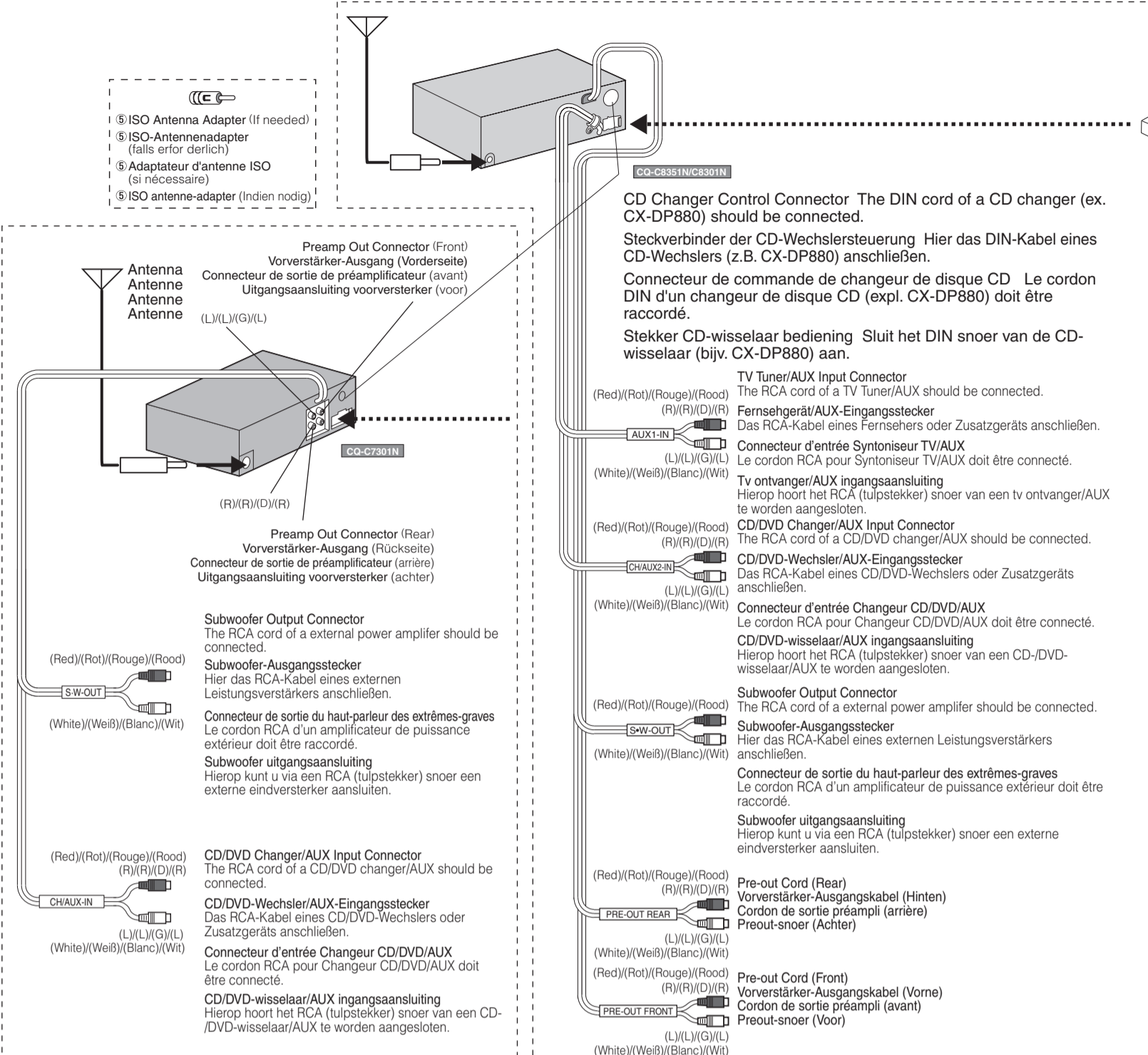

● A CD changer, a DVD changer and AUX cannot be connected at the same time.
CD-Wechsler, DVD-Wechsler und Zusatzgerät können nicht gleichzeitig angeschlossen werden.
Le changeur CD, le changeur DVD et AUX ne peuvent pas être connectés en même temps.
CD-wisselaar, DVD-wisselaar en AUX kunnen niet tegelijkertijd zijn aangesloten.

System Upgrade Example: Connecting with the DVD changer/Beispiel einer Systemerweiterung:
Anschluss eines DVD-Wechslers/Exemple d'évolution du système: Branchement avec un changeur DVD/Voorbeeld systeemuitbreiding: Aansluiten van een DVD-wisselaar

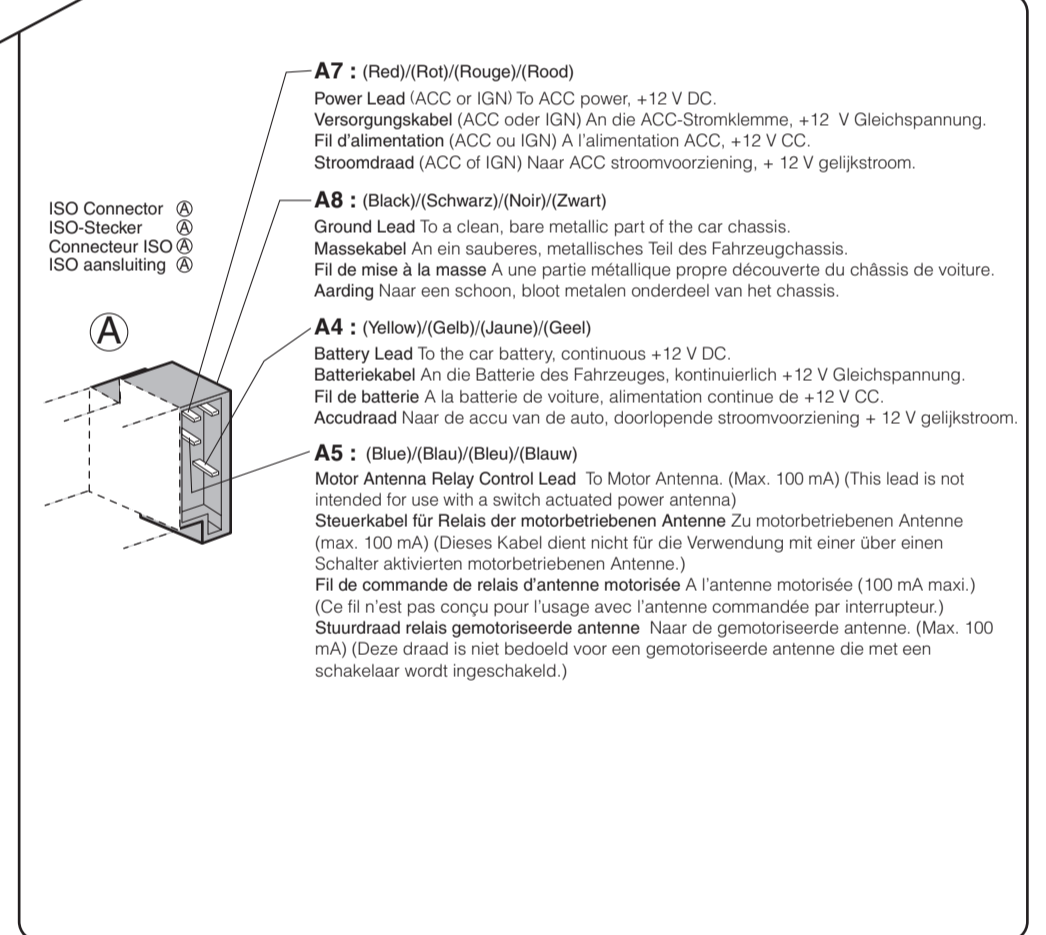
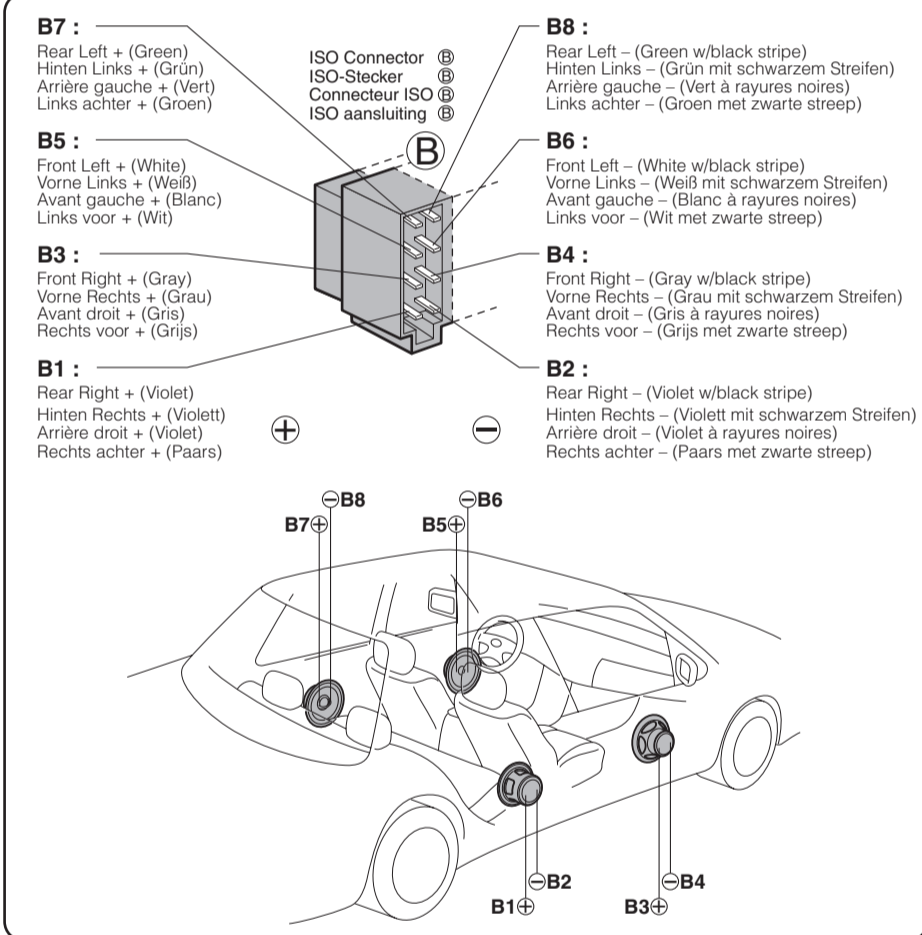
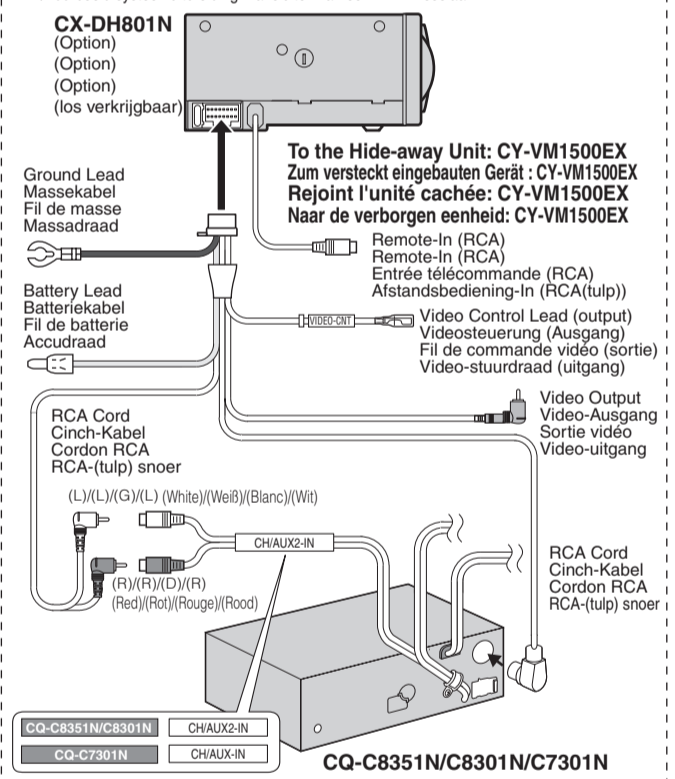

Power connector/Versorgungsstecker/Connecteur d'alimentation/Stroomstecker

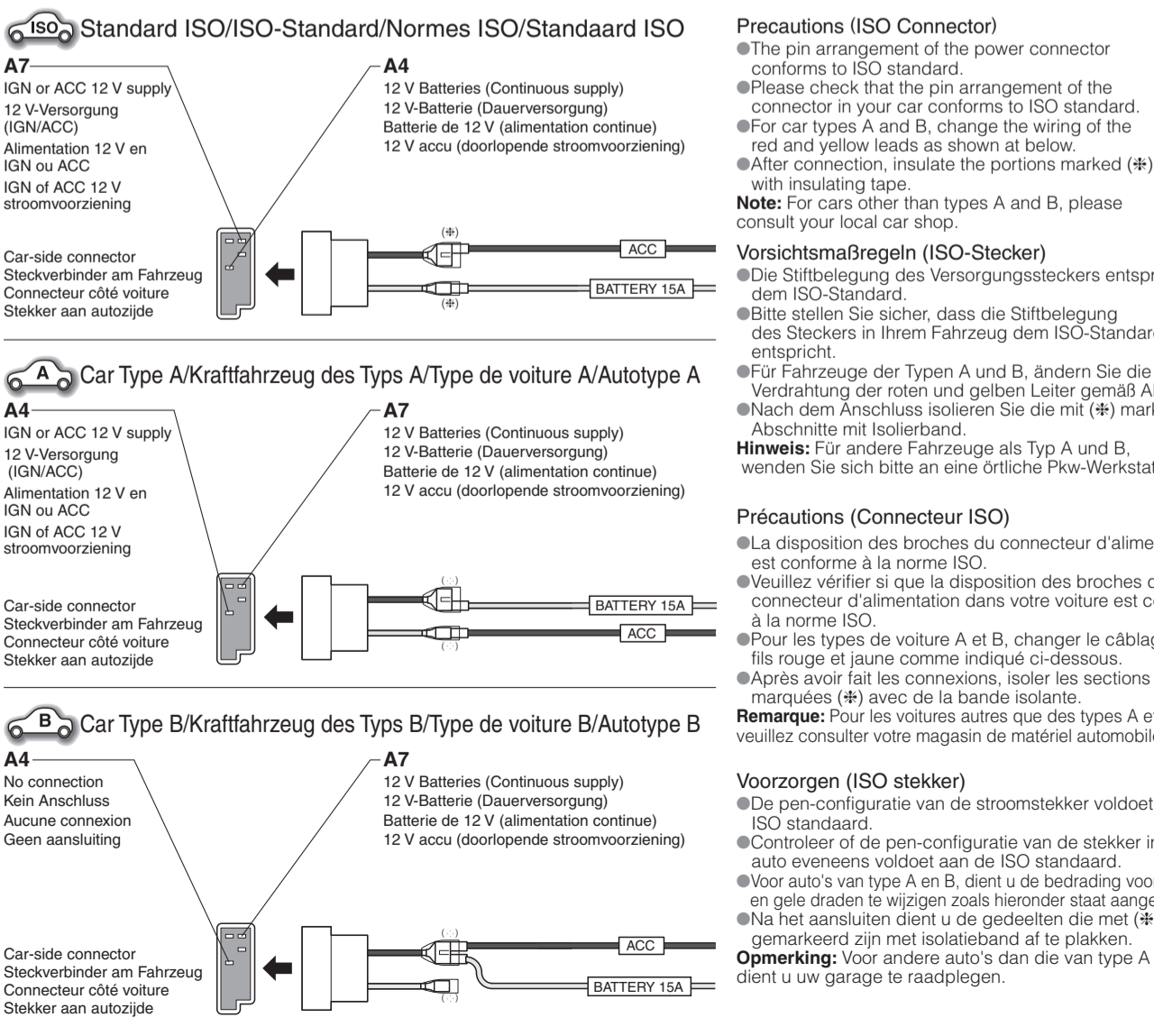

Speaker Connection/Anschluss der Lautsprecher/Branchement avec les haut-parleurs/Aansluiten van de luidsprekers

