

# Panasonic

WMA MP3 CD Player/Receiver

Model: **CQ-C5355N**

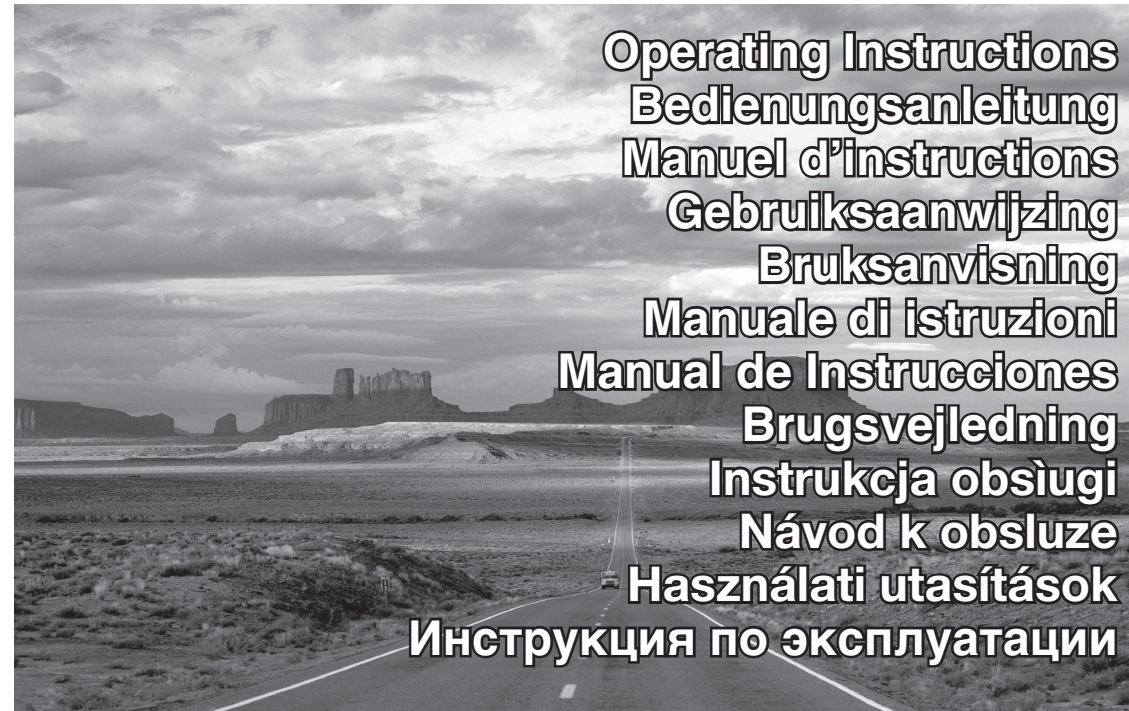

WMA

MP3



- Please read these instructions carefully before using this product and keep this manual for future reference.
- Bitte lesen Sie diese Bedienungsanleitung vor der Verwendung dieses Produktes aufmerksam durch und bewahren Sie sie danach für spätere Nachschlagzwecke sorgfältig auf.
- Prière de lire ces instructions attentivement avant d'utiliser le produit et garder ce manuel pour l'utilisation ultérieure.
- Leest u deze instructie alstublieft zorgvuldig door voor u dit product in gebruik neemt en bewaar deze handleiding voor later gebruik.
- Läs igenom denna bruksanvisning noga innan produkten tas i bruk. Spara bruksanvisningen för framtida behov.
- Si prega di leggere attentamente queste istruzioni prima di usare questo prodotto e di conservare questo manuale per usi futuri.
- Lea con atención estas instrucciones antes de utilizar el producto y guarde este manual para poderlo consultar en el futuro.
- Læs venligst denne brugsvejledning grundigt, inden dette produkt tages i brug og gem den til senere konsultation.
- Przeczytaj uważnie instrukcję obsługi przed rozpoczęciem używania urządzenia i zachowaj ją do użytku w przyszłości.
- Před použitím přístroje si pozorně přečtete tento návod a uschovejte si ho pro budoucí potřebu.
- Mielőtt használna a terméket kérjük, hogy gondosan olvassan el ezeket az előírásokat és a későbbiekben felmerülő kérdések miatt kérjük tartsa meg a használati utasítást.
- Перед использованием данного изделия внимательно прочитайте эти инструкции и сохраните их для последующего использования.

■ Référez-vous attentivement aux instructions opératoires de l'appareil et de tous les autres composants de votre système audio de véhicule avant de faire usage du système. Elles renferment des instructions sur la façon d'utiliser le système en toute sécurité et de la manière la plus efficace possible. Panasonic ne pourra pas être tenu pour responsable des problèmes résultant du non respect des instructions mentionnées dans le présent manuel.



**Avertissement**

**Ce symbole est destiné à vous alerter de la présence d'instructions de fonctionnement et d'installation importantes. Le non-respect de ces directives peut avoir comme conséquence des blessures graves voire entraîner la mort.**

■ Le présent manuel utilise des symboles servant à indiquer comment utiliser le produit en toute sécurité et à vous alerter des dangers potentiels résultant de connexions ou d'une utilisation incorrecte. La signification des symboles est expliquée ci-dessous. Il est essentiel de comprendre parfaitement la signification de ces symboles afin d'utiliser correctement ce manuel ainsi que l'appareil.



**Attention**

**Ce symbole est destiné à vous alerter de la présence d'instructions de fonctionnement et d'installation importantes. Le non-respect de ces instructions peut causer des dommages matériels ou corporels.**

## **Avertissement**

**Veillez respecter les avertissements suivants lors de l'utilisation de cet appareil.**

❑ **Le conducteur ne devrait pas regarder l'écran d'affichage ni actionner le système lorsqu'il conduit.**

Le fait de regarder l'affichage ou d'utiliser le système pourrait distraire le conducteur en l'empêchant de regarder devant lui, ce qui peut provoquer des accidents. Arrêtez toujours le véhicule dans un lieu sûr et utilisez le frein à main avant de regarder l'affichage ou d'utiliser les commandes.

❑ **Utilisez l'alimentation électrique appropriée.**

Cet appareil est conçu pour fonctionner à partir d'une source d'alimentation de batterie de 12 V de courant continu avec la borne négative à la masse. Ne l'utilisez jamais avec d'autres systèmes de batterie, particulièrement des systèmes de batterie de 24 V de courant continu.

❑ **Maintenez les piles et le film d'isolement hors de la portée des enfants.**

Les piles et le film d'isolement sont susceptibles d'être avalés, conservez-les donc hors de la portée des enfants. Au cas où l'enfant avalerait une pile ou un film d'isolement, consultez immédiatement un médecin.

❑ **Protégez le mécanisme de platine.**

N'insérez aucun objet étranger dans la fente de cet appareil.

❑ **Ne tentez pas de démonter ou de modifier l'appareil.**

Ne tentez pas de démonter, de modifier ou de réparer l'appareil vous-même. Si le produit doit être réparé, consultez votre distributeur ou un centre de dépannage Panasonic agréé.

❑ **N'utilisez pas l'appareil quand il est en panne.**

Si l'appareil est en panne (aucune alimentation électrique, aucun son) ou dans un état anormal (des corps étrangers se sont infiltrés dedans, il est exposé à l'eau ou dégage de la fumée ou une odeur), arrêtez-le immédiatement et consultez votre revendeur.

❑ **La télécommande ne doit pas être laissée posée dans le véhicule.**

Si elle traîne dans votre véhicule, elle pourrait tomber sur le plancher pendant le voyage, se coincer sous la pédale de frein et conduire à un accident de circulation.

❑ **Confiez le remplacement des fusibles à un personnel de dépannage qualifié.**

Lorsqu'un fusible saute, éliminez la cause avant de le faire remplacer par le fusible prescrit pour cet appareil par un technicien qualifié. Un remplacement incorrect du fusible peut favoriser un dégagement de fumée, provoquer l'inflammation de l'appareil et des dommages importants au produit.

**Veillez respecter les mises en garde suivantes lors de l'installation de cet appareil.**

❑ **Débranchez le câble de la borne (-) négative de la batterie avant de procéder à l'installation.**

Le câblage et l'installation avec la borne (-) négative de la batterie connectée peuvent provoquer une électrocution et des blessures dus à un court-circuit.

Certains véhicules équipés d'un système électrique de sûreté ont des procédures particulières de débranchement des bornes de la batterie. **LE NON-RESPECT DE LA MARCHE À SUIVRE PEUT ENGENDRER L'ACTIVATION FORTUIT DU SYSTÈME ÉLECTRIQUE DE SÛRETÉ, CECI AYANT POUR RÉSULTAT DES DOMMAGES AU VÉHICULE ET DES BLESSURES, VOIRE LA MORT.**

❑ **N'utilisez jamais de composants relatifs à la sécurité pour effectuer l'installation, faire la mise à la terre et d'autres fonctions du même type.**

Ne vous servez jamais de composants relatifs à la sécurité du véhicule (réservoir d'essence, frein, suspension, volant de direction, pédales, airbag, etc.) pour effectuer le câblage ou fixer l'appareil ou ses accessoires.

❑ **L'installation du produit sur le couvercle de l'airbag ou à un emplacement pouvant constituer une gêne au fonctionnement de l'airbag est interdite.**

❑ **Vérifiez la tuyauterie, le réservoir d'essence, le câblage électrique et les autres éléments avant d'installer l'appareil.**

S'il est nécessaire de percer un trou dans le châssis de véhicule pour attache ou câbler le produit, vérifiez d'abord où sont localisés le faisceau de fils électriques, le réservoir d'essence et le câblage électrique. Percez ensuite le trou en partant de l'extérieur, dans la mesure du possible.

❑ **N'installez jamais l'appareil dans un emplacement où il peut gêner votre champ visuel.**

❑ **Ne divisez jamais le cordon d'alimentation pour fournir une alimentation électrique à un autre équipement.**

❑ **Après l'installation et le câblage, contrôlez si les autres appareils électriques fonctionnent normalement.**

Le fait de continuer à utiliser ces appareils dans des conditions anormales peut causer un incendie, une électrocution voire un accident de circulation.

❑ **Dans le cas d'une installation dans un véhicule équipé d'airbags, vérifiez les mises en garde et les avertissements fournis par le constructeur du véhicule avant de procéder à l'installation.**

❑ **Assurez-vous que les fils ne gênent pas la conduite ni le fait d'entrer ou de sortir du véhicule.**

❑ **Isolez tous les fils exposés pour empêcher tout court-circuit.**



## **Attention**

**Veillez respecter les précautions suivantes lors de l'utilisation de cet appareil.**

❑ **Maintenez le volume à un niveau approprié.**

Maintenez le niveau du volume assez bas pour être attentif à la route et aux conditions de la circulation tout en conduisant.

❑ **Cet appareil est conçu pour un usage exclusif dans des automobiles.**

❑ **N'utilisez pas l'appareil pendant une période prolongée quand le moteur est arrêté.**

Le fonctionnement du système audio pendant une longue période avec le moteur arrêté aura pour effet d'épuiser la batterie.

❑ **N'exposez pas directement l'appareil à la lumière du soleil ou à une chaleur excessive.**

Cela risque d'élever la température intérieure de l'appareil, pouvant provoquer un dégagement de fumée, l'inflammation ou d'autres dommages à l'appareil.

❑ **N'utilisez pas ce produit dans un endroit exposé à l'eau, à l'humidité ou à la poussière.**

Son exposition à l'eau, à l'humidité ou à la poussière peut provoquer un dégagement de fumée, l'inflammation ou d'autres dommages à l'appareil. Assurez-vous tout particulièrement que l'appareil n'est pas exposé à l'humidité lors des lavages automatiques de voiture ou les jours pluvieux.

❑ **Baissez le volume avant de connecter l'appareil à la borne AUX.**

Dans le cas contraire, les haut-parleurs pourraient être exposés à un fort volume qui risquerait de les endommager, en même temps que votre ouïe. Une connexion en directe d'un appareil externe à la sortie haut-parleurs/casque sans l'utilisation d'un atténuateur peut provoquer une distorsion du son ou des dommages à l'appareil externe connecté.

**Veillez observer les précautions suivantes lors de l'installation de l'appareil.**

❑ **Confiez le câblage et l'installation à une personne qualifiée.**

L'installation de cet appareil exige des qualifications et une expérience spéciales. Pour obtenir une sécurité maximum, confiez l'installation à votre revendeur. Panasonic ne pourra pas être tenu pour responsable des problèmes résultant d'une installation faite par vos propres moyens.

❑ **Suivez les instructions indiquées pour installer et câbler le produit.**

Le fait de ne pas se conformer aux instructions d'installation et de câblage du produit qui sont mentionnées peut provoquer un accident voire un incendie.

❑ **Veillez à ne pas endommager les fils de connexion.**

Lors du câblage, veillez à ne pas endommager les fils. Faites en sorte qu'ils ne soient pas coincés dans le châssis de véhicule ni dans les vis et qu'ils ne soient pas pris par les pièces mobiles telles que des rails de siège. Veillez à ne pas griffer, tirer, plier ou vriller les fils. Ne les placez pas à proximité de sources de chaleur et ne posez pas d'objets lourds dessus. Si les fils doivent être acheminés en passant sur des bords métalliques tranchants, protégez-les en les entourant de ruban adhésif ou d'une protection similaire.

❑ **Utilisez les pièces et les outils spécifiés pour effectuer l'installation.**

Utilisez les pièces fournies ou spécifiées et les outils appropriés pour installer le produit. L'utilisation de pièces autres que celles fournies ou spécifiées peut provoquer des dommages internes à l'unité. Une installation défectueuse peut provoquer un accident, favoriser une panne voire provoquer un incendie.

❑ **Ne bloquez pas les ouvertures de ventilation ou les fentes de la plaque de refroidissement de l'appareil.**

L'obturation de ces pièces provoquera une surchauffe de l'intérieur de l'appareil et causera un incendie ou d'autres dommages.

❑ **N'installez pas le produit à un endroit où il serait exposé à des vibrations intenses ou serait instable.**

Évitez les surfaces inclinées ou fortement incurvées pour effectuer l'installation. Si l'installation n'est pas stable, l'appareil risque de tomber pendant que vous conduisez, ce qui peut provoquer un accident ou des blessures.

❑ **Angle d'installation**

L'appareil doit être installé dans une position horizontale avec le bord avant dirigé vers le haut selon une inclinaison commode, mais pas plus de 30°.

L'utilisateur doit garder à l'esprit que dans certains pays, des restrictions peuvent être imposées sur la façon et l'endroit où cette unité peut être installée. Pour plus de détails, consultez votre distributeur.

❑ **Portez des gants par mesure de sécurité. Assurez-vous que le câblage est terminé avant d'effectuer l'installation.**

❑ **Afin de ne pas endommager l'appareil, ne branchez pas le connecteur d'alimentation électrique tant que la totalité du câblage n'est pas terminée.**

❑ **Ne raccordez pas plus d'un haut-parleur à un ensemble de fils de haut-parleur. (Excepté pour un raccordement à un tweeter)**

**En ce qui concerne les piles pour la télécommande, respectez les instructions suivantes.**

- Utilisez absolument la pile spécifiée (CR2025).
- Conformez la polarité de la pile aux repères (+) et (-) sur le boîtier des piles.
- Remplacez la pile épuisée le plus tôt possible.
- Déposez la pile de la télécommande quand vous ne l'utilisez pas pendant une période prolongée.
- Isolez la pile (en la mettant dans un sac plastique ou en la recouvrant avec un ruban d'adhésif) avant de la jeter ou de la stocker.
- Disposez de la pile selon les lois de votre pays/région.
- Ne démontez pas, ni rechargez, ni réchauffez, ni courtcircuitiez la pile. De même, ne jetez pas la pile dans le feu ou dans l'eau.

**En cas de fuite de la pile**

- Éliminez complètement le liquide électrolytique du porte-pile et y placez une pile neuve.
- En cas du contact de votre corps ou vêtement avec le liquide électrolytique, nettoyez la portion affectée à l'eau courante.
- En cas du contact de vos yeux avec le liquide électrolytique, nettoyez-les à l'eau courante et consultez immédiatement le médecin.

**Veillez respecter les précautions suivantes lors de l'utilisation de l'appareil USB.**

- Ne connectez pas d'appareil USB directement sur cet appareil. Si un périphérique USB est connecté directement à cet appareil, en cas d'accident ou de freinage brusque, le conducteur ou son passager risquent d'être touchés par le périphérique USB et d'être blessés.
- Connectez votre périphérique USB à l'autoradio en utilisant un câble d'extension USB (5 m ou moins) standard.
- Placez le périphérique USB et son câble d'extension de manière à ce qu'ils ne gênent pas votre conduite.
- Ne connectez pas de périphérique USB autre qu'une clé USB ou un lecteur audio USB. Ne connectez qu'un seul appareil à la connexion USB. L'alimentation de plusieurs appareils USB à partir de cette connexion pourrait provoquer une surchauffe et un dégagement de fumée.

### Indications portées les étiquettes et emplacements

**ATTENTION**  
RAYONNEMENT LASER EN CAS D'OUVERTURE. NE REGARDEZ PAS DANS LE FAISCEAU.



**Attention**  
Cet appareil utilise un laser.  
L'utilisation de commandes ou de réglages ou encore d'une application des procédures différentes de celles spécifiées dans la présente notice peuvent se traduire par une exposition à un rayonnement dangereux.

**Ne tentez pas de démonter cet appareil ni de le modifier par vos propres moyens.**

Cet appareil est particulièrement compliqué et utilise une tête de lecture à laser pour récupérer les informations inscrites à la surface des disques compacts. Le laser est soigneusement blindé de manière à ce que ses rayons ne soient jamais diffusés en dehors de l'appareil.  
C'est la raison pour laquelle le lecteur ne doit jamais être démonté ni aucune de ses pièces être modifiées car ceci risque de vous exposer à un rayonnement laser et à des tensions potentiellement dangereuses.

### PRODUIT LASER DE CLASSE 1

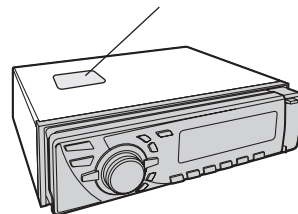

#### Etiquette d'avertissement

CAUTION - LASER RADIATION WHEN OPEN. AVOID EXPOSURE TO BEAM.	VAROITUS - LASER-SÄTELYVAARA AVATTAESSA. VARO ALTISTUMISTA SÄTEELLE.
VORSICHT - LASERSTRAHLUNG. WENN GEÖFFNET, VERMEIDEN SIE ES, SICH DER LASERSTRAHLUNG AUSZusetZEN.	FÖRSIKTIGHET - LASERSTRÄLNING I ÖPPNAT LÄGE. UNDVIK ATT UTSÄTTAS FÖR STRÄLEN.
ATTENTION - RAYONNEMENT LASER SI OUVERT, EVITER TOUTE EXPOSITION AU FAISCEAU.	ADVARSEL - LASERSTRÅLING. UNNGÅ EKSPONERING FOR STRÅLEN VED ÅPNING.
ADVARSEL - LASER UDSEENDES NÅR DER ER ÅBNET, UNDGÅ UDSETTELSE FOR STRÅLER.	ВНИМАНИЕ - ЛАЗЕРНОЕ ИЗЛУЧЕНИЕ ПРИ ОТКРЫТИИ. ИЗБЕЖАТЬ ВОЗДЕЙСТВИЯ ЛАЗЕРНОГО ИЗЛУЧЕНИЯ.

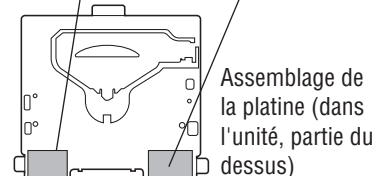

Assemblage de la platine (dans l'unité, partie du dessus)

### Informations relatives à l'évacuation des déchets, destinées aux utilisateurs d'appareils électriques et électroniques (appareils ménagers domestiques)



Lorsque ce symbole figure sur les produits et/ou les documents qui les accompagnent, cela signifie que les appareils électriques et électroniques ne doivent pas être jetés avec les ordures ménagères.

Pour que ces produits subissent un traitement, une récupération et un recyclage appropriés, envoyez-les dans les points de collecte désignés, où ils peuvent être déposés gratuitement. Dans certains pays, il est possible de renvoyer les produits à votre distributeur en cas d'achat d'un produit équivalent.

En disposant correctement de ce produit, vous contribuez à la conservation des ressources vitales et à la prévention des éventuels effets négatifs sur l'environnement et la santé humaine qui pourraient survenir dans le cas contraire.

Afin de connaître le point de collecte le plus proche, veuillez contacter vos autorités locales.

Des sanctions peuvent être appliquées en cas d'élimination incorrecte de ces déchets, conformément à la législation nationale.

#### Utilisateurs professionnels de l'Union européenne

Pour en savoir plus sur l'élimination des appareils électriques et électroniques, contactez votre revendeur ou fournisseur.

#### Informations sur l'évacuation des déchets dans les pays ne faisant pas partie de l'Union européenne

Ce symbole n'est reconnu que dans l'Union européenne.

Pour disposer de ce produit, veuillez contacter les autorités locales ou votre revendeur afin de connaître la procédure à suivre.

La société Panasonic est heureuse de vous accueillir parmi le nombre grandissant des utilisateurs de ses appareils électroniques. Nous nous efforçons sans cesse de vous faire bénéficier des avantages de l'ingénierie électronique et mécanique de haute précision, laquelle préside à la fabrication d'appareils ne comportant que des composants soigneusement sélectionnés et assemblés par un personnel soucieux de la bonne réputation acquise par la qualité de son travail. Nous savons que cet appareil vous procurera de longues heures de plaisir dès que vous découvrirez la qualité, la fiabilité et la valeur que nous avons intégrées dans cet appareil et vous aussi serez fier de faire partie des utilisateurs de nos produits.

Le mode d'emploi est constitué de 2 brochures. L'un a pour appellation "Manuel d'instructions" et décrit les manipulations de l'appareil principal. L'autre a pour appellation "Guide pratique de mise à niveau de système" et décrit l'utilisation des périphériques optionnels tel qu'un changeur de disque CD.

<b>Manuel d'instructions</b> (YEFM285924)	<b>Guide pratique de mise à niveau de système</b> (YEFM262785)	<b>Instructions d'installation</b> (YEFM294293) (YEFM294294) (YEFM294295)	<b>PAN EUROPEAN GUARANTEE (Carte de garantie)</b>	<b>Connecteur d'alimentation</b>  (YEAJ02874) Quantité : 1
<b>Kit d'instructions</b> Quantité : 1 kit				
<b>Plaque anti-blocage</b>	<b>Boulon de fixation (5 mm φ)</b>	<b>Adaptateur d'antenne ISO</b>	<b>Cadre de montage</b>	<b>Plaque de garniture</b>
(YEP0FZ5699) Quantité : 1 kit			(YEFX0217263A) Quantité : 1	(YEFM051011) Quantité : 1
<b>Télécommande</b> (Comporte une pile) (CR2025)  (EUR7641010) Quantité : 1				
<b>Remarques :</b>				
<ul style="list-style-type: none"> <li>Le nombre entre parenthèses au-dessous du nom de chaque accessoire représente la référence de la pièce pour l'entretien et la réparation.</li> <li>Les accessoires et leurs références sont sujets à changement sans préavis en vue d'amélioration.</li> <li>Le cadre de montage et la plaque de garniture sont montés sur l'appareil principal lors de l'expédition.</li> </ul>				

## Système téléphonique mains libres

Connexion du kit mains libres Bluetooth optionnel (Technologie kit mains libres à caractéristique *Bluetooth*® : CY-BT100N) permet aux utilisateurs de parler avec un téléphone portable mains libres si le téléphone est compatible Bluetooth.

**Remarque :** Cet appareil est exclusivement conçu pour recevoir des appels. Il ne permet pas d'émettre des appels.

### Bluetooth®

Bluetooth SIG, Inc. est propriétaire des termes de la marque et des logos de Bluetooth et toute utilisation de ces marques et ces logos par Matsushita Electric Industrial Co., Ltd. est fait sous licence. Les autres marques et appellations commerciales sont celles de leurs propriétaires respectifs.

## Module d'expansion (concentrateur)

La connexion du module d'expansion (concentrateur CY-EM100N) permet aux utilisateurs de raccorder jusqu'à 4 périphériques optionnels tels que ceux mentionnés ci-dessous.

## Grande variété de composants pour la mise à jour de système

Divers composants optionnels permettent aux utilisateurs d'obtenir la disponibilité d'une vaste gamme de mise à niveau de système. La mise à niveau du système procure un espace AV de détente dans la voiture. Pour obtenir de plus amples renseignements, se référer à la documentation séparée, le **Guide pratique de mise à niveau de système.**

### • Changeur de disque CD

L'adaptateur en option (Câble de conversion de changeur DVD/CD : CA-CC30N) permet de connecter le changeur de CD Panasonic optionnel (CX-DP880N).

### • iPod

L'adaptateur en option (Câble direct pour iPod : CA-DC300N) permet de connecter les séries iPod optionnelles. iPod est une marque déposée de la firme Apple Computer, Inc., brevetée aux États-Unis et dans d'autres pays.

### • Système téléphonique mains libres

## SQ (Qualité du son)

Vous avez six modes pré-réglés (FLAT, ROCK, POP, VOCAL, JAZZ, CLUB). Vous pouvez personnaliser vos pré-réglages pour ces modes et les enregistrer pour le rappel immédiat.

### SQ3 (Qualité du son à 3 bandes)

La fréquence centrale et le niveau sont réglables pour chacune des 3 bandes. Cela vous permet de régler avec précision la qualité du son pour que chaque genre musical corresponde à l'acoustique de votre véhicule et à vos préférences personnelles. (→ page 89)

## SRS WOW

SRS WOW™ est une technologie acoustique 3-D basée sur la théorie HRTF (Head Related Transfer Function ou fonction de transfert connexe de tête). Contrairement aux systèmes audio conventionnels, un "champ acoustique naturel 3-D", "une richesse des graves" et "une sonorité fidèle et claire" peuvent être obtenus en même temps dans une vaste secteur devant les haut-parleurs.

## Connexion USB

La connexion USB est disponible sur le panneau avant. En connectant une clé USB (non fourni) à la connexion USB grâce à un câble d'extension USB (USB 2.0, non fourni), vous pouvez profiter dans votre véhicule des fichiers MP3/WMA stockés sur votre clé USB (non fourni). Vous pouvez connecter une clé USB (non fourni) en utilisant un câble d'extension USB (USB 2.0, non fourni) pour lire la musique (fichiers MP3/WMA) stockée sur votre clé USB (non fourni).

### Compatible avec les périphériques USB

- USB de classe stockage de masse  
Cela fait référence à un type d'appareil USB qui peut être utilisé comme un périphérique de stockage lorsqu'il est connecté à un ordinateur, sans nécessiter de pilote ou de logiciel. Pour savoir si votre clé/lecteur USB est compatible avec l'USB de classe stockage de masse, contactez le fournisseur de votre appareil.
- Compatibilité USB standard 1.1/2.0 à pleine vitesse de transfert
- Le système de fichiers est FAT12/16/32
- Alimentation maximale inférieure à 500 mA
- Capacité inférieure à 4 Go (1 partition)

### Remarques :

- Il est déconseillé d'utiliser un appareil USB sur lequel sont stockés des fichiers d'un format autre que MP3/WMA.
- La lecture ou l'affichage peut être impossible selon le type d'appareil USB ou les conditions d'enregistrement.
- **Même si la lecture est possible sur un ordinateur, elle peut ne pas l'être sur ce produit, car certaines clés USB ne sont pas compatibles avec la norme USB.**
- Même avec une clé USB grande capacité, la lecture peut ne pas être possible dans certains cas.

English	2
Deutsch	40
Nederlands	116
Svenska	154
Italiano	192
Español	230
Dansk	268
Polski	306
Česky	344
Magyar	382
Русский	420

## Français

### Problèmes communs

• Informations sur la sécurité	78
• Avant la lecture de ces instructions	81
• Caractéristiques	82
• Disposition des commandes	84
• Préparatifs (Réglage ACC, etc.)	85
• Généralités	86
• Commande acoustique	88

### Chaque source

• Radio	90
• Système de données radio (RDS) dans la radiodiffusion FM	92
• Lecteur de disque CD	96
• Lecteur de MP3/WMA	98
• USB (MP3/WMA)	102

### Au besoin

• Paramétrage audio	104
• Paramètres de la fonction	106
• En cas de difficulté	108
• Messages d'erreur affichés	112
• Remarques sur les disques	114
• Entretien/Fusibles	114
• Caractéristiques techniques	115

# Disposition des commandes

**Remarque :** Ce mode d'emploi décrit l'utilisation des touches de l'unité principale. (à l'exclusion des autres opérations)

Appareil principal

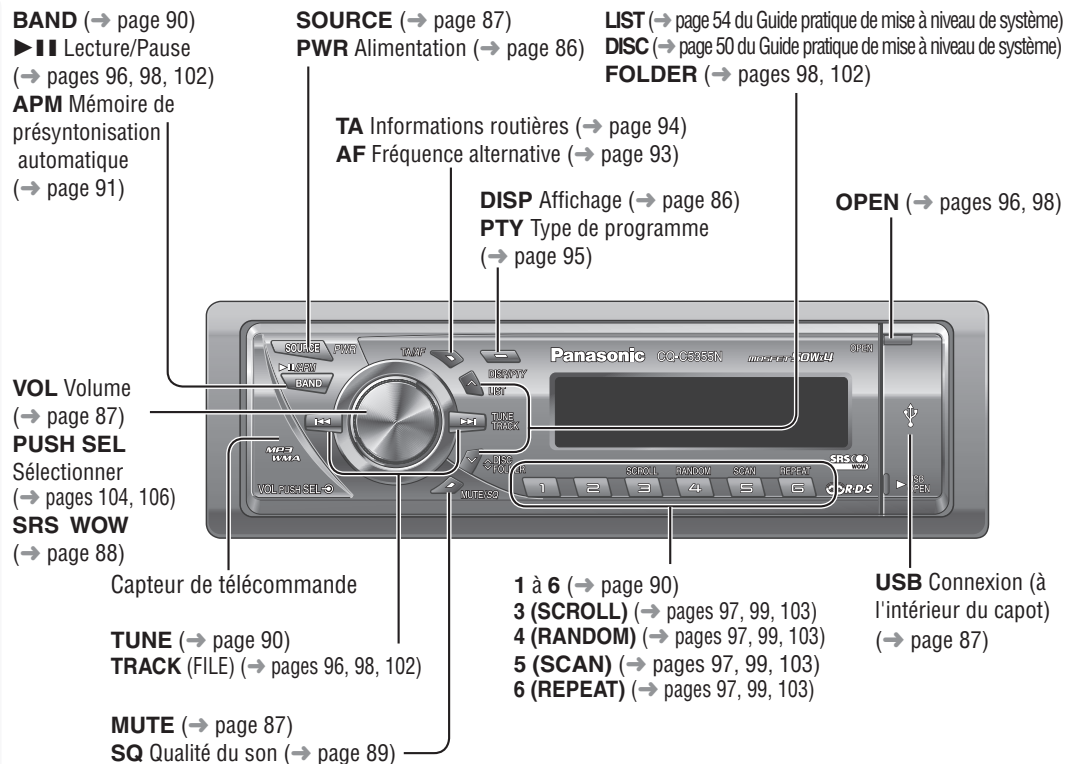

Télécommande

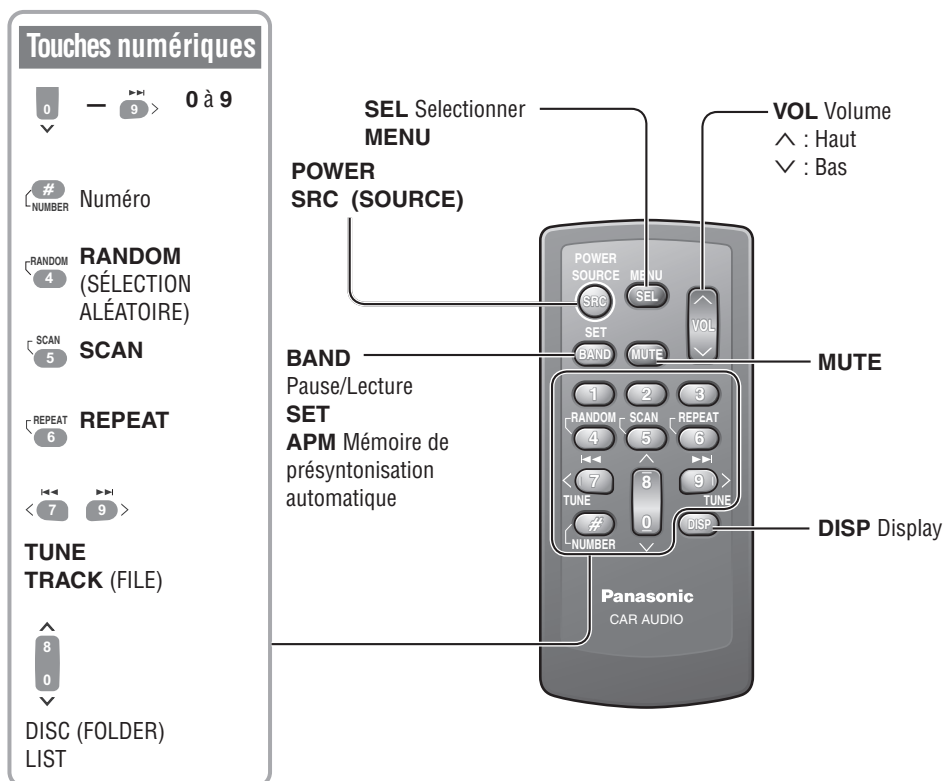

# Préparatifs

Annulation de la Démonstration

Lors de la première utilisation, le message de démonstration s'affiche.

- Réglez le contacteur d'allumage de votre véhicule en position ACC ou ON.  
Le message de démonstration apparaît.
- Appuyez sur [PWR] (Alimentation).  
Le message de démonstration apparaît.
- Maintenez la touche [VOL] (PUSH SEL : Sélectionner) appuyée pendant au moins 2 secondes pour ouvrir le menu.
- Appuyez sur [VOL] (PUSH SEL : Sélectionner) pour sélectionner le paramètre de Démonstration. ("DEMO" s'affiche.)

- Tournez la molette [VOL] dans le sens inverse des aiguilles d'une montre. Pour l'utilisation de la télécommande, appuyez sur [0] (v).

**Remarques :**

- Pour revenir au mode normal, appuyez sur [DISP].
- Voir la section sur les "Paramètres de la fonction" (→ page 106).
- Lorsque "NO DISC" ou "NO USB" s'affiche, la Démonstration ne peut pas être annulée.

Préparation de la télécommande

## Préparation pour l'utilisation initiale

Retirez doucement le film d'isolement de la face arrière de la télécommande.

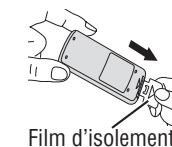

## Remplacement de la pile

1 Enlevez le porte-pile une fois que la télécommande est située sur une surface plane.

- Glissez un ongle dans la rainure et poussez le porte-pile dans la direction de la flèche en même temps.
- Sortez le porte-pile dans la direction de la flèche à l'aide d'un objet à bout pointu.

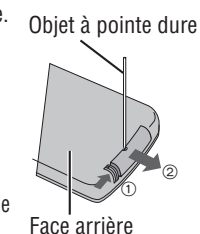

- Mettez une pile sur le portepile avec sa polarité (+) orientée vers le haut.
- Remettez le porte-pile en place.

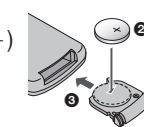

## ⚠ Avertissement

Maintenez les piles et le film d'isolement hors de la portée des enfants. Quand un enfant avale la pile, consultez immédiatement un médecin.

## ⚠ Attention

- Jetez immédiatement la pile usagée dès qu'elle est enlevée.
- Ne tenez pas de démonter, chauffer ou court-circuiter la pile. De même, ne jetez pas la pile dans le feu ou dans l'eau.
- Respectez les lois de votre pays lorsque vous jetez une pile usagée.
- Mal utilisée, la pile peut provoquer une surchauffe, une explosion ou une inflammation, causant une blessure ou un incendie.

**Remarque :** Informations relatives à la pile :

Type de pile : Pile au lithium de Panasonic (CR2025) (incluse dans la télécommande)

Durée de vie de la pile : Environ 6 mois dans une condition d'utilisation normale (à température ambiante)

Réglage ACC

## ⚠ Attention

Assurez-vous de sélectionner la position OFF si le contacteur d'allumage de votre voiture n'a pas de position ACC. En ne prenant pas cette précaution, la batterie de la voiture risque de se décharger complètement.

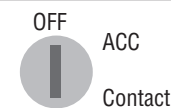

Si votre voiture est équipée d'un contacteur d'allumage avec une position ACC, sélectionnez ON. (→ page 107) Les fonctions suivantes sont disponibles. (Par défaut : désactivé)

- L'alimentation est automatiquement mis en marche quand un disque est introduit.
- L'affichage horaire peut être affiché même lorsque l'alimentation de l'appareil est coupée. (→ page 86)



Français

Disposition des commandes, Préparatifs

Ce chapitre explique comment mettre sous tension ou éteindre l'appareil, comment régler le volume, etc.

## Mise sous/hors tension (PWR : Alimentation)

### Mise sous tension

Appuyez sur [PWR] (Alimentation).



### Mise hors tension

Maintenez la touche [PWR] (Alimentation) appuyée pendant au moins 1 seconde.

## Enlever/Remettre la façade (Système antivol)

Vous pouvez enlever la façade pour l'empêcher d'être volée.



### Enlever la façade

- 1 Mettez l'appareil hors tension. (→ ci-dessus)
- 2 Appuyez sur [OPEN]. La façade s'ouvre.
- 3 Appuyez sur la gauche de la façade.

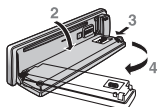

4 Enlevez-la en tirant vers vous.

5 Mettez la façade dans le boîtier.

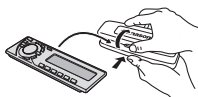

### Remettre la façade en place

- 1 Placez la façade en faisant correspondre son trou gauche avec la broche de gauche de l'unité principale.
- 2 Placez ensuite l'autre trou dans l'autre broche en appliquant une légère pression.

### ⚠ Attention

- La façade amovible n'est pas étanche. Ne l'exposez pas à l'eau ni à une humidité excessive.
- N'essayez jamais de retirer la façade amovible en conduisant.
- Ne laissez pas la façade amovible sur le tableau de bord ou dans un endroit susceptible de devenir excessivement chaud.

- Ne pas toucher aux contacts du panneau de façade amovible ni à ceux de l'appareil principal étant donné que cela peut entraîner de mauvais contacts électriques par la suite.
- Si des substances étrangères se sont déposées sur les contacts, retirez-les soigneusement avec un chiffon sec et propre.
- Afin de ne pas endommager le panneau de façade, ne pas le repousser vers le bas ni placer d'objets dessus lorsqu'il est ouvert.

## Réglage de l'horloge

L'horloge est basé sur un système à 24 heures.

- 1 Appuyez sur [PWR] (Alimentation).
- 2 Sélectionnez le mode radio AM (PO/GO). (→ page 90)
- 3 Maintenez la touche [DISP] appuyée pendant au moins 2 secondes.
- 4 Réglez les heures, puis appuyez sur [DISP].  
[▶▶] : Vers l'avant  
[◀◀] : Vers l'arrière



- 5 Réglez les minutes, puis appuyez sur [DISP] pour confirmer le réglage.  
[▶▶] : Vers l'avant  
[◀◀] : Vers l'arrière

### Remarques :

- Réglez l'horloge quand "NO CT" apparaît sur l'affichage.
- Maintenez la touche [▶▶] ou [◀◀] appuyée pour faire défiler les chiffres rapidement.
- Lors de la réception d'une station RDS, le service de réglage de l'horloge (CT) met automatiquement à l'heure l'horloge. (→ page 92)

## Modification de l'affichage (DISP : Affichage)

L'affichage change comme suit à chaque fois que la touche [DISP] est pressée. (ACC ON)

### Quand l'alimentation est coupée :

8:37 Affichage de l'horloge (Par défaut)



Affichage désactivé

### À la mise sous tension :

Lorsque l'alimentation est réglée sur ON, référez-vous à la description du mode de la source appropriée.

## Volume Réglage (VOLUME)

- ① Haut
- ② Bas

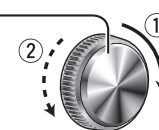

Gamme de réglage : 0 à 40  
Par défaut : 18

VOL 18

**Remarque :** Le niveau acoustique peut être réglé indépendamment pour chaque source. (Pour l'autoradio, un réglage de volume pour la bande AM (GO/PO), un réglage de volume pour toutes les stations FM)

## Coupage de volume temporaire (réduction) (MUTE (ATT : Atténuation))

### Coupage de volume (réduction)

Appuyez sur [MUTE].

MUTE

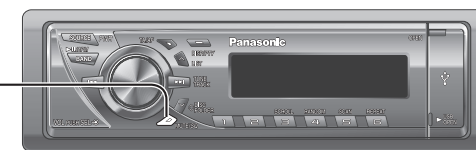

### Annuler

Appuyez sur [MUTE] une nouvelle fois.

**Remarque :** Vous pouvez sélectionner MUTE (MUET) ou atténuation. (→ page 107)

La source change comme suit à chaque fois que la touche [SOURCE] est pressée.

### Connexion USB (Universal Serial Bus)

Lorsque la clé USB est raccordée au connecteur USB via un câble d'extension USB, les fichiers MP3/WMA stockés sur l'appareil sont lus.



**Remarque :** Se référer au **Guide pratique de mise à niveau de système** ou au mode d'emploi de chaque périphérique pour trouver des renseignements sur les périphériques qui peuvent être connectés.

### Connexion USB

Lorsqu'une clé USB optionnelle est connectée : Lors du chargement de données MP3/WMA (→ page 102)

USB

Lorsqu'aucune clé USB optionnelle n'est connectée :

NO USB

## Sélection de la source (SOURCE)

### Radio

FM1, FM2, FM3, AM (→ page 90)

RADIO

### Lecteur

Lors du chargement d'un CD (→ page 96)  
Lors du chargement d'un disque MP3/WMA (→ page 98)

CD

### AUX1

Périphérique raccordé à la borne AUX1 de cet appareil

AUX 1

### Connecteur de mise à niveau de système

Lorsqu'un périphérique optionnel est connecté :

Passer sur le périphérique raccordé

Lorsqu'un changeur de CD est raccordé

CHANGER

Quand un iPod est raccordé

IPOD

OU

Lorsqu'un module d'expansion est connecté : Les périphériques connectés aux ports 1 à 4 sont activés en séquence après être passé sur AUX2 (périphérique connecté à la borne AUX du module d'expansion).

SRS WOW™ est une technologie acoustique 3-D basée sur la théorie HRTF (Head Related Transfer Function ou fonction de transfert connexe de tête). Contrairement aux systèmes audio conventionnels, un "champ acoustique naturel 3-D", "une richesse des graves" et "une sonorité fidèle et claire" peuvent être obtenus en même temps dans une vaste secteur devant les haut-parleurs.

## Réglage SRS WOW Activé/Désactivé

- Appuyez sur [VOL] (PUSH SEL : Sélectionner) pour ouvrir le menu. 
- Appuyez sur [VOL] (PUSH SEL : Sélectionner) pour sélectionner un mode qui doit être réglé.
- Tournez la molette [VOL] dans le sens des aiguilles d'une montre ou dans le sens inverse des aiguilles d'une montre pour effectuer le réglage. 

(Gamme de réglage : Activé/Désactivé, Par défaut : Désactivé)

- ① : Activé
- ② : Désactivé





**SRS WOW** s'allume lorsque la fonction SRS WOW est activée.

### Remarques :

- Veuillez vous référer à la page 104, 105 pour le réglage de chaque haut-parleur.
  - Réglage des graves/aigus
  - Réglage de la balance/du fader
- Si la fonction SRS WOW est activée, les fonctions suivantes sont automatiquement désactivées :
  - SQ
  - Réglage des graves/aigus
  - Réglage de la balance/du fader

Il est possible de faire un réglage précis de SRS WOW.

- Réglez le mode SRS WOW sur activé. (→ ci-dessus)
- Appuyez sur [VOL] (PUSH SEL : Sélectionner) pour ouvrir le menu. 
- Appuyez sur [VOL] (PUSH SEL : Sélectionner) pour sélectionner un mode qui doit être réglé.
- Tournez la molette [VOL] dans le sens des aiguilles d'une montre ou dans le sens inverse des aiguilles d'une montre pour effectuer le réglage. 

## Réglage SRS FOCUS®

(Gamme de réglage : Haut, Bas, Désactivé, Par défaut : Haut)

Mouvement vertical de l'image du son pour le rendre plus clair.

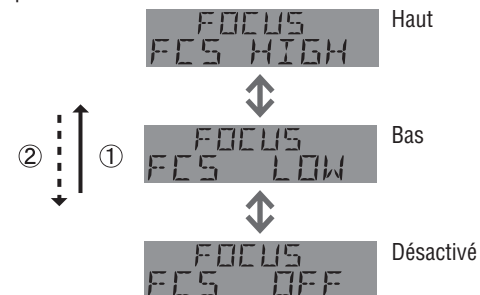

## Réglage Surround SRS®

(Gamme de réglage : Activé/Désactivé, Par défaut : Activé)

- ① : Activé
- ② : Désactivé



**SRS WOW** est une marque de SRS Labs, Inc.

La technologie WOW est incorporé sous licence de SRS Labs, Inc.

## Réglage SRS TruBass®

(Gamme de réglage : Activé/Désactivé, Par défaut : Activé)

- ① : Activé
- ② : Désactivé



Vous avez six modes pré-réglés (FLAT, ROCK, POP, VOCAL, JAZZ, CLUB). Vous pouvez personnaliser vos pré-réglages pour ces modes et les enregistrer pour le rappel immédiat.

## Commutation SQ :

Maintenez la touche [MUTE/SQ] (Qualité du son) appuyée pendant au moins 1 seconde pour sélectionner le type de son (SQ), comme indiqué ci-dessous :

Pour revenir au mode normal, appuyez sur [DISP].

**Remarque :** Après avoir appuyé sur le bouton [MUTE/SQ] situé sur l'unité principale, vous pouvez également sélectionner un type de son en appuyant sur les boutons de présélection [1] à [6].

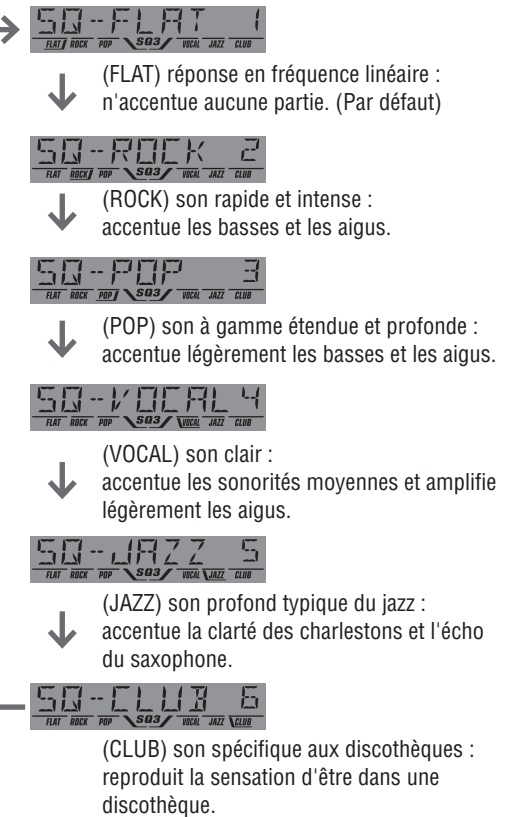

Vous pouvez régler les caractéristiques du type de son (SQ) actuellement sélectionné. (→ ci-dessus) Il est également possible de présélectionner jusqu'à 5 SQ réglés différents.

## SQ3 (Qualité du son à 3 bandes)

La fréquence centrale et le niveau sont réglables pour chacune des 3 bandes. Cela vous permet de régler avec précision la qualité du son pour que chaque genre musical corresponde à l'acoustique de votre véhicule et à vos préférences personnelles.

- Gamme de définition Graves/Aigus/SQ : -12 dB à +12 dB (par paliers de 2 dB)
- SQ Faible/Basse : ±12 dB (à 60 Hz, 80 Hz, 100 Hz et 200 Hz)
  - SQ Moyen : ±12 dB (à 500 Hz, 1 kHz, 2 kHz et 3 kHz)
  - SQ Haute/Aigus : ±12 dB (à 8 kHz, 10 kHz, 12 kHz et 15 kHz)

• Le niveau de contrôle basse/aigus de chaque fréquence est réglé pour la fréquence sélectionnée pour le SQ.

### Pour réinitialiser un SQ réglé vers le réglage par défaut

- Maintenez la touche [MUTE/SQ] appuyée pendant au moins 1 secondes, puis sélectionnez le SQ que vous souhaitez réinitialiser. (Seulement pour l'unité principale)
- Maintenez la touche [BAND] appuyée pendant au moins 2 secondes.

- Appuyez sur [VOL] (PUSH SEL : Sélectionner) appuyée pour ouvrir le menu.

- Appuyez sur [VOL] (PUSH SEL : Sélectionner) pour sélectionner un mode qui doit être réglé.

- Ajustez chaque bande. 

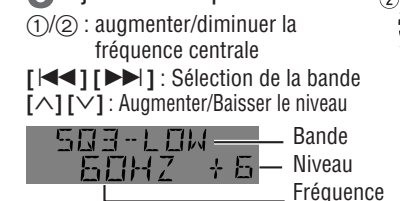

- Maintenez une touche numérique [2] à [6] appuyée pendant au moins 2 secondes.

- Le SQ réglé est enregistré en présélection de la touche choisie, et le système retourne au mode normal.
- Lorsque vous suspendez le réglage de présélection de SQ, chaque niveau reste à la valeur de votre dernier réglage jusqu'à ce qu'une nouvelle opération de présélection soit faite ou que vous appelez une présélection de SQ.

### Remarques :

- Vous ne pouvez pas enregistrer de valeur de présélection de SQ dans la touche [1].
- Aucun réglage de SQ ne modifiera les noms d'écrans pré-enregistrés comme ROCK ou JAZZ.
- N'activez pas SQ et graves/aigus à la fois, de ne pas causer une distorsion sonore.

Ce chapitre décrit comment écouter la radio.

- 1 Appuyez sur **[SOURCE]** pour sélectionner le mode radio.
- 2 Appuyez sur **[BAND]** pour sélectionner une bande de réception.  
**FM1 → FM2 → FM3 → AM**

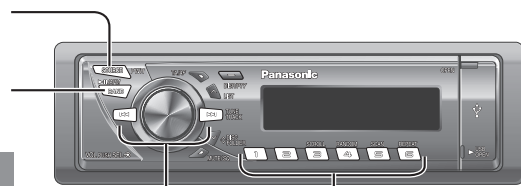

- 3 Choisissez une station.

### Réglage de la fréquence

**[▶▶]** (TUNE) : Supérieure

**[◀◀]** (TUNE) : Inférieure

**Remarque :** Maintenez le bouton enfoncé plus d'une demi-seconde puis relâchez-le pour chaque recherche de station.

### Sélection d'une station préreglée

Appuyez sur les touches numériques **[1]** à **[6]**.

#### Remarques :

- Pour régler uniquement des stations dont les conditions de réception sont bonnes dans la recherche de station, réglez LOCAL sur ON. (→ page 106)
- Pour atténuer le bruit quand une onde de réception stéréo FM est faible, réglez FM MONO sur ON. (→ page 106)

**MONO** S'allume lorsque **MONO** est activé. (→ page 106)

S'allume lorsque **LOCAL** est activé. (→ page 106)



S'allume pendant la réception d'un signal stéréo FM.

Fréquence

Numéro préreglé

Appuyez sur **[DISP]**.

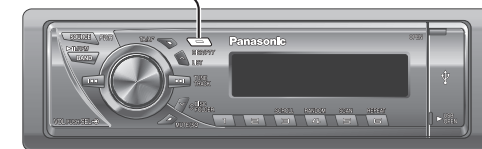

### AM (PO/GO)

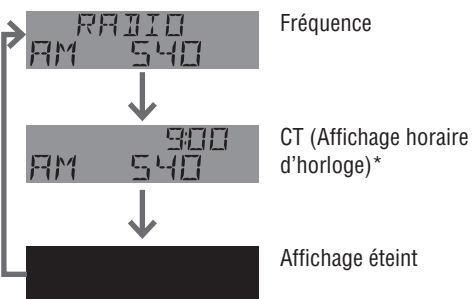

\* Réglez l'horloge quand "NO CT" apparaît sur l'affichage. (Réglage de l'horloge → page 86)

### FM (non RDS)

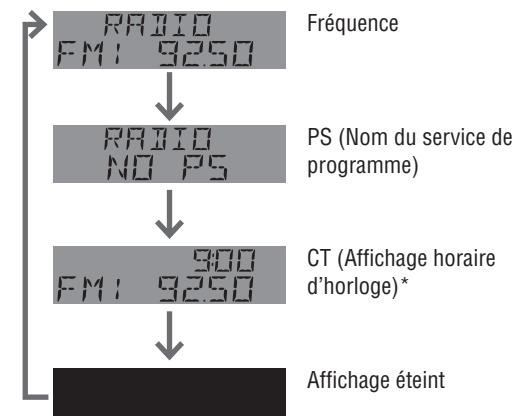

Jusqu'à 6 stations peuvent être présynchronisées respectivement dans les gammes AM (GO/PO), FM1, FM2, et FM3.

### Mémoire de présynchronisation automatique (APM)

Les stations présentant de bonnes conditions de réception peuvent être automatiquement préreglées.

- 1 Choisissez une bande.
- 2 Maintenez la touche **[BAND]** (APM) appuyée pendant au moins 2 secondes.

Les stations présynchronisées dans les meilleures conditions de réception sont reçues pendant 5 secondes chacune après avoir effectué la présynchronisation des stations (SCAN). Pour arrêter la présynchronisation des stations, appuyez sur une touche numérique, de **[1]** à **[6]**.



#### Remarques :

- Les nouvelles stations remplacent celles précédemment enregistrées.
- Seules les stations RDS seront mémorisées par Réglage par défaut (AF ON). **Pour sélectionner également les stations non RDS, réglez AF sur OFF.** (→ page 93)

### Présynchronisation manuelle de station

- 1 Réglez sur une station.
- 2 Maintenez une touche numérique **[1]** à **[6]** appuyée pendant au moins 2 secondes.





# Système de données radio (RDS) dans la radiodiffusion FM

Les fonctions utiles telles que **AF, TA, PTY** sont disponibles dans les zones équipées pour une réception RDS (Système de données radio).

Certaines stations FM diffusent des données supplémentaires compatibles avec le RDS. Cet autoradio offre des fonctions utiles en utilisant ces données. La disponibilité du service RDS varie en fonction des régions. Notez que si le service RDS n'est pas disponible dans la région où vous vous trouvez, le service suivant n'est pas disponible non plus. Les fonctions suivantes sont disponibles lors de la réception des stations RDS.

## AF (Fréquence dérivée)

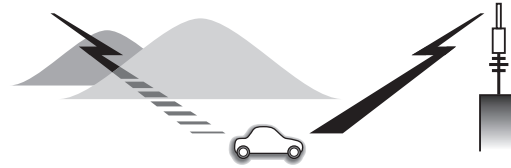

Les fonctions suivantes sont disponibles quand le mode AF est activé (→ page 93).

- Lorsque les conditions de réception sont médiocres, une station dont les conditions de réception sont meilleures est automatiquement syntonisée.
- Pendant l'exécution du mode APM, seules les stations RDS sont sélectionnées.
- Pendant le rappel d'une station présyntonisée, la station présentant les meilleures conditions de réception est automatiquement sélectionnée. (BSR Recherche des meilleures stations)

### Remarques :

- La sensibilité AF peut être réglée. (→ page 93)
- La gamme AF disponible peut être ajustée. (→ page 106)

## TA (Informations routières)

Les fonctions suivantes sont disponibles quand le mode TA est activé. (→ page 94)

- Une station TP (programme routier) est automatiquement recherchée et reçue dès l'instant de passage au mode TA, en cas de réception d'une station non TP.
- Pendant l'exécution d'une recherche de station ou du mode APM, seules les stations TP sont sélectionnées.
- Lorsque la fonction TA est activée, l'appareil, même s'il est dans un autre mode, se met automatiquement en mode radio et émet des informations routières dès que celles-ci commencent. Lorsque les informations routières sont terminées, l'appareil se remet dans le mode précédent. (Mode d'attente TA)



## PYT (Type de Programme)



Les fonctions suivantes sont disponibles quand le mode PTY est activé. (→ page 95)

- Le PTY de la station reçue apparaît.
- Les programmes peuvent être recherchés en utilisant le PTY.

**Remarque :** La langue du PTY peut être modifiée. (→ page 106)

## Autres fonctions du RDS

### CT (Affichage horaire d'horloge)

L'horloge est réglée automatiquement.

### PS (Nom du service de programme)

Comme pour la fréquence, le nom de la station diffusée s'affiche.

RADIO  
BBC R4

### EON (Rehaussement des autres réseaux)

Les informations RDS sont constamment mises à jour en réponse à la position actuelle.

### EON-TA

Les informations routières diffusées par les stations du réseau actuel et des autres réseaux peuvent être reçues.

### Réception d'annonce d'informations d'urgence

L'annonce d'informations d'urgence apparaît automatiquement sur l'affichage quand elle est reçue.

ALARM

## Affichage du mode RDS

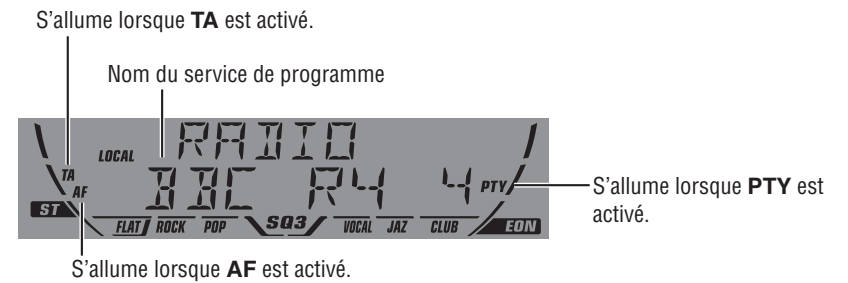

## Modification de l'affichage

Appuyez sur [DISP].

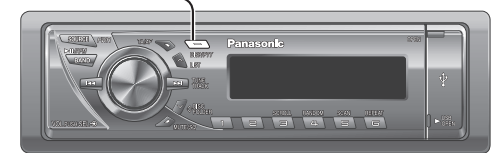
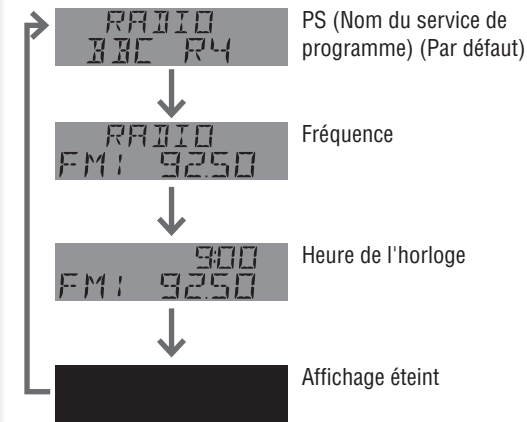

## Fréquence dérivée (AF)

### Mode de Fréquence dérivée (AF)

**AF**  
 Maintenez la touche [TA] (AF) appuyée pendant au moins 2 secondes pour sélectionner l'un des modes AF suivants.

**AF ON :**  
 Les fonctions AF, Recherche des meilleures stations et PI seek sont activées.

**AF OFF :**  
 Lorsque le réseau AF d'une station RDS n'est pas nécessaire.

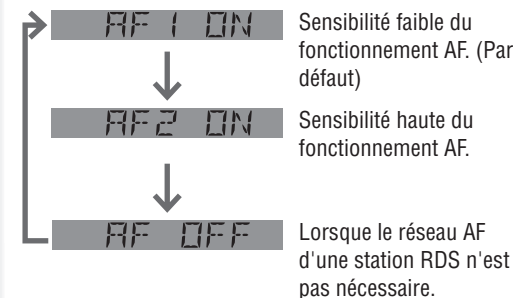

### Mémoire de présyntonisation (réglage AF ON)

#### Appel d'une station enregistrée (Recherche des meilleures stations)

La recherche automatique AF vous permet de sélectionner une station proposant une bonne réception du même réseau lorsque le réglage de mémoire est activé.

#### En cas de mauvaise réception (Recherche PI)

Si les conditions de réception se détériorent pour une station enregistrée, appuyez sur la même touche numérique pré-réglée. La même station présentant de meilleures conditions de réception est recherchée. Appuyez de nouveau sur la touche du même numéro de pré-réglage pour annuler.

PI SEEK

**Remarque :** Pour le mode d'exploration PI Seek, annulez d'abord le mode TA, puis exécutez le mode d'exploration PI Seek.

## TA ON/OFF

### TA

Appuyez sur **[TA]** pour basculer entre l'activation et la désactivation TA.  
(Par défaut : OFF)

Les fonctions suivantes sont disponibles quand le mode TA est activé.

- Une station TP est automatiquement recherchée et reçue dès l'instant de passage au mode TA en cas de réception d'une station non TP ou de faible réception d'une station TP.
- Pendant l'exécution d'une recherche de station ou du mode APM, seules les stations TP sont sélectionnées. (→ page 91 pour "Mémoire de présintonisation automatique (APM)")
- Lorsque la fonction TA est activée, l'appareil, même s'il est dans un autre mode, se met automatiquement en mode radio et émet des informations routières dès que celles-ci commencent. Lorsque les informations routières sont terminées, l'appareil se remet dans le mode précédent. (Mode d'attente TA)

### Informations routières uniquement (TA Muet)

Lorsque vous écoutez une station FM qui n'est pas celle des informations routières, réglez le **[VOL]** sur 0 en le tournant dans le sens inverse des aiguilles d'une montre. Lors de la diffusion d'informations routières, le volume se réglera automatiquement sur le volume de sortie TA pré-réglé.



## Rehaussement des autres réseaux (EON)

### EON

Lorsque des données EON sont reçues, l'indicateur EON s'allume et les fonctions TA et AF sont étendues, comme suit.

#### TA :

Les informations routières diffusées par les stations du réseau actuel et des autres réseaux peuvent être reçues.

#### AF :

La liste des fréquences des stations RDS enregistrées est mise à jour par les données EON.

La fonction EON permet au mode radio de faire une utilisation plus complète des informations RDS. Elle met constamment à jour la liste AF des stations enregistrées, dont celle qui est actuellement écoutée. Par exemple, si vous appelez une station enregistrée alors que vous êtes loin de chez vous, vous pourrez recevoir soit la même station sur une autre fréquence, soit une autre station proposant le même programme. La fonction EON vous permet également de suivre les stations TP disponibles au niveau local pour une réception plus rapide.

## Réception d'annonce d'informations d'urgence

Lorsqu'un bulletin d'informations d'urgence est diffusé, l'autoradio bascule automatiquement pour le recevoir (même s'il est en mode CD, MP3, USB ou AUX). Au cours de la réception de ces informations d'urgence, "ALARM" s'affiche.

**ALARM**

**Remarque :** Les informations d'urgence sont diffusées au niveau sonore TA pré-réglé. (→ ci-dessus)

## PTY activé/déactivé

Maintenez la touche **[DISP] (PTY)** appuyée pendant au moins 2 secondes pour activer ou désactiver le mode PTY.

## Recherche de programme par PTY

Les programmes peuvent être recherchés en utilisant la fonction PTY qui a été pré-réglée à l'origine.

Appuyez sur la touche numérique **[1]** à **[6]** pour sélectionner PTY dans le mode PTY.

	Type de programme	Table des matières
1	NEWS	NEWS
2	SPEECH	AFFAIRS, INFO, EDUCATE, DRAMA, CULTURE, SCIENCE, VARIED, WEATHER, FINANCE, CHILDREN, SOCIAL, RELIGION, PHONE IN, TRAVEL, LEISURE, DOCUMENT
3	SPORT	SPORT
4	POP M	POP M
5	CLASSICS	CLASSICS
6	MUSIC	ROCK M, EASY M, LIGHT M, OTHER M, JAZZ, COUNTRY, NATION M, OLDIES, FOLK M

Appuyez sur **[BAND]** pour rechercher une autre station ayant le même PTY.

#### Remarques :

- S'il n'existe aucune station du type de programme correspondant, "NONE" est affiché.
- Un PTY désiré apparaît pendant 5 secondes.
- Le contenu pré-réglé peut être modifié.

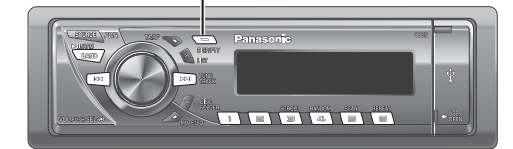

## Sélection détaillée de PTY

**1** Appuyez sur **[◀◀]** ou **[▶▶]** pour sélectionner PTY.

→ SPEECH → MUSIC → NEWS → AFFAIRS →  
 INFO → SPORT → EDUCATE → DRAMA →  
 CULTURE → SCIENCE → VARIED → POP M →  
 ROCK M → EASY M → LIGHT M → CLASSICS →  
 OTHER M → WEATHER → FINANCE → CHILDREN →  
 SOCIAL → RELIGION → PHONE IN → TRAVEL →  
 LEISURE → JAZZ → COUNTRY → NATION M →  
 OLDIES → FOLK M → DOCUMENT

**2** Appuyez sur **[BAND]**.

**SEARCH**

La recherche commence.

#### Remarques :

- Pour interrompre la recherche, appuyer sur **[BAND]**.
- S'il n'existe aucune station du type de programme correspondant, "NONE" est affiché.

## Changement de pré-réglage de PTY

Les pré-réglages d'origine PTY peuvent être modifiés comme vous le souhaitez.

**1** Choisissez un PTY que vous souhaitez pré-régler.

**2** Suivez la procédure de pré-réglage habituelle. (→ page 91)

## Sélection de la langue PTY

La langue affichée à l'écran peut être modifiée. (Anglais ou Suédois) (→ page 106)

## ⚠ Attention

- Cet appareil ne prend pas en charge les disques de 8 cm.
- N'insérez aucun disque lorsque l'indicateur **DISC** est allumé, car un disque est déjà chargé.
- N'utilisez pas de disques de forme irrégulière. (→ page 114)
- N'utilisez pas un disque sur lequel est apposé un sceau ou une étiquette.
- Afin de ne pas endommager la façade, ne la poussez pas vers le bas et ne placez pas d'objets dessus lorsqu'elle est

- ouverte.
- Faites attention de ne pas vous pincer le doigt ou la main dans la façade.
- N'introduisez pas d'éléments étrangers dans la fente de chargement de disque.
- Référez-vous à la section intitulée "Remarques à propos des disques CD ou support CD (CD-ROM, CD-R, CD-RW)" (→ page 114).
- Un disque possédant à la fois des données CD-DA et MP3/WMA peut ne pas être lu normalement.

Quand un disque est déjà chargé dans l'appareil, appuyez sur la touche **[SOURCE]** pour sélectionner le mode CD.

**1** Appuyez sur **[OPEN]** pour ouvrir la façade.

**2** Chargez un disque dont la face imprimée est dirigée vers le haut.

**Remarque :** Le début de la lecture peut prendre un peu de temps.

**[▲]** (Ejection)

Face imprimée

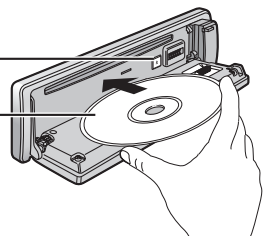

**3** Fermez manuellement la façade.

### Remarques :

- L'appareil reconnaît le magasin de disques et démarre automatiquement la lecture.
- L'autoradio s'allume automatiquement lorsqu'un disque est inséré.

### Ejection du CD

- 1 Appuyez sur **[OPEN]**.
- 2 Appuyez sur **[▲]** et retirez le disque.
- 3 Fermez manuellement la façade.

**4** Sélectionner une section en particulier.

### Sélection de plage

- [▶▶]** (TRACK) : Plage suivante
- [◀◀]** (TRACK) : Plage précédente (poussez deux fois)

**Remarque :** Maintenez la touche appuyée pour avancer rapidement ou rembobiner.

### Pause

Appuyez sur **[▶||]**.  
Appuyer une nouvelle fois sur le bouton pour annuler.

### Indicateurs de mode de lecture

S'allume lorsque chaque mode est activé.

**R▶** Lecture aléatoire

**REP** Lecture en répétition

S'allume lorsqu'un disque est introduit.



Numéro de la plage

Temps

Modification de l'affichage  
(DISP : Affichage)

Appuyez sur **[DISP]**.

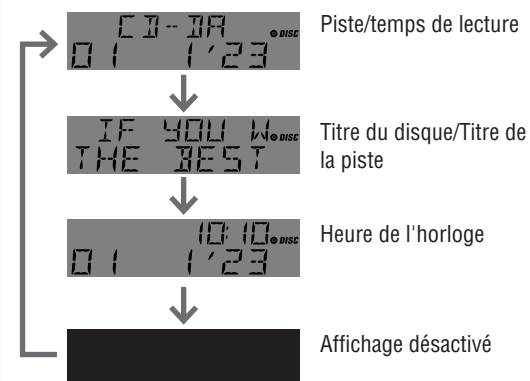

### Remarques :

- Pour effectuer un autre cycle de défilement lorsqu'un titre est affiché, appuyez sur **[3] (SCROLL)**. Si le texte affiché contient 8 caractères ou moins, il ne défile pas.
- "NO TEXT" s'affiche lorsqu'il n'y a pas d'informations sur le disque.

Lecture aléatoire, Scan, Répétition  
(RANDOM, SCAN, REPEAT)

### Lecture aléatoire

Toutes les chansons disponibles sont lues dans un ordre aléatoire.

Appuyez sur **[4] (RANDOM)**. **R▶** s'allume. Appuyer une nouvelle fois sur le bouton pour annuler.

### Lecture SCAN

Les 10 premières secondes de chaque chanson sont lues à la suite.

Appuyer sur **[5] (SCAN)**. Appuyer une nouvelle fois sur le bouton pour annuler.

### Lecture en répétition

La piste actuelle est répétée.  
Appuyez sur **[6] (REPEAT)**. **REP** s'allume. Appuyer une nouvelle fois sur la touche pour annuler.

Fonctions uniquement commandées par la télécommande

### Accès direct

Une plage peut être sélectionnée directement.

**Exemple :** plage numéro 10

- 1 Appuyez sur **[#] (NUMBER)**.
- 2 Appuyez sur **[1] [0]**.
- 3 Appuyez sur **[SET]**.



### Remarques :

- Pour interrompre la sélection directe, appuyer sur **[DISP]**.
- Les lectures aléatoire, scan et répétition sont annulées lorsque la touche **[#]** est enfoncée.

## ⚠ Attention

- Cet appareil ne prend pas en charge les disques de 8 cm.
- N'insérez aucun disque lorsque l'indicateur **DISC** est allumé, car un disque est déjà chargé.
- N'utilisez pas de disques de forme irrégulière. (→ page 114)
- N'utilisez pas un disque sur lequel est apposé un sceau ou une étiquette.
- Afin de ne pas endommager la façade, ne la poussez pas vers le bas et ne placez pas d'objets dessus lorsqu'elle est ouverte.

- Faites attention de ne pas vous pincer le doigt ou la main dans la façade.
- N'introduisez pas d'éléments étrangers dans la fente de chargement de disque.
- Référez-vous à la section intitulée "Remarques à propos des disques CD ou support CD (CD-ROM, CD-R, CD-RW)" (→ page 114).
- Un disque possédant à la fois des données CD-DA et MP3/WMA peut ne pas être lu normalement.
- Voir la section sur les "Remarques à propos du MP3/WMA" (→ page 100).

Quand un disque est déjà chargé dans l'appareil, appuyez sur la touche **[SOURCE]** pour sélectionner le mode MP3/WMA.

**1** Appuyez sur **[OPEN]** pour ouvrir la façade.

**2** Chargez un disque dont la face imprimée est dirigée vers le haut.

**Remarque :** Le début de la lecture peut prendre un peu de temps.

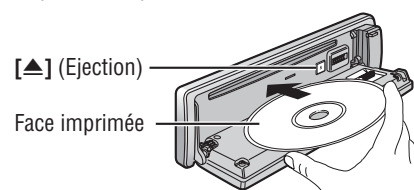

**3** Fermez manuellement la façade.

### Remarques :

- L'appareil reconnaît le magasin de disques et démarre automatiquement la lecture.
- L'autoradio s'allume automatiquement lorsqu'un disque est inséré.

### Ejection du CD

- 1 Appuyez sur **[OPEN]**.
- 2 Appuyez sur **[▲]** et retirez le disque.
- 3 Fermez manuellement la façade.

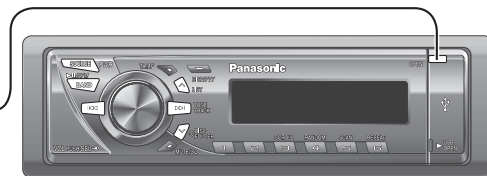

**4** Sélectionner une section en particulier.

### Sélection de dossiers

- [^]** (FOLDER): Dossier suivant
- [v]** (FOLDER): Dossier précédent

### Sélection de fichiers

- [▶▶]** (TRACK): Fichier suivant
- [◀◀]** (TRACK): Fichier précédent (pressez deux fois)

**Remarque :** Maintenez la touche appuyée pour avancer rapidement ou rembobiner.

### Pause

- Appuyez sur **[▶||]**.
- Appuyer une nouvelle fois sur le bouton pour annuler.

### Indicateurs de mode de lecture

S'allume lorsque chaque mode est activé.

- R▶** Lecture aléatoire
- REP** Lecture en répétition
- FOLDER** Lecture aléatoire, répétée ou Scan du dossier

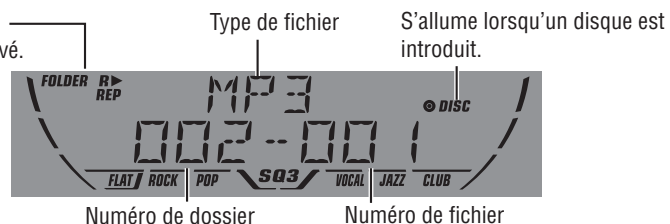

Appuyez sur **[DISP]**.

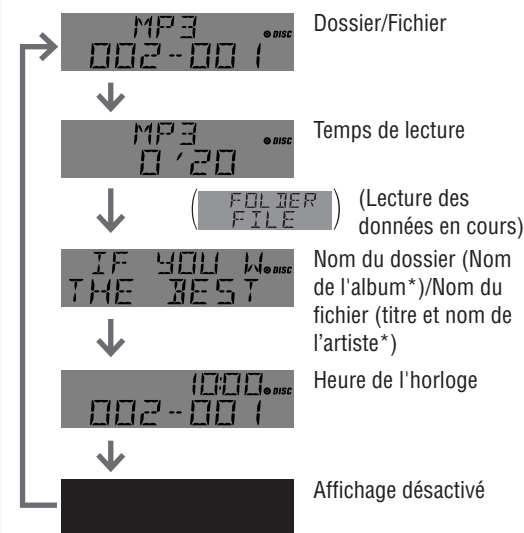

### Lecture aléatoire

Tous les fichiers disponibles sont lus dans un ordre aléatoire. Appuyez sur **[4] (RANDOM)**. **R▶** s'allume. Appuyer une nouvelle fois sur le bouton pour annuler.

### Lecture aléatoire du dossier

Tous les fichiers du dossier actuel sont lus dans un ordre aléatoire. Maintenez la touche **[4] (RANDOM)** appuyée pendant au moins 2 secondes. **FOLDER R▶** s'allume. Maintenez la touche enfoncée une nouvelle fois pour annuler.

### Lecture SCAN

Les 10 premières secondes de chaque fichier sont lues à la suite. Appuyez sur **[5] (SCAN)**. Appuyer une nouvelle fois sur le bouton pour annuler.

### Accès direct

Un fichier du dossier actuellement sélectionné peut être sélectionné directement.

**Exemple :** fichier numéro 10

- 1 Appuyez sur **[#] (NUMBER)**.
- 2 Appuyez sur **[1] [0]**.
- 3 Appuyez sur **[SET]**.



### \*Paramètre d'étiquette ID3/WMA

Maintenez la touche **[3] (SCROLL)** pendant au moins 2 secondes.



**Lorsque le nom d'un dossier est affiché :**

- TAG ON : Le titre de l'album s'affiche.
- TAG OFF : Le nom du dossier s'affiche.

**Lorsque le nom d'un fichier est affiché :**

- TAG ON : Le nom du titre ou de l'artiste s'affiche.
- TAG OFF : Le nom du fichier s'affiche.

### Remarques :

- Pour effectuer un autre cycle de défilement lorsqu'un titre est affiché, appuyez sur **[3] (SCROLL)**. Si le texte affiché contient 8 caractères ou moins, il ne défile pas.
- "NO TEXT" s'affiche lorsqu'il n'y a pas d'informations sur le disque.
- Les informations d'étiquette ID3/WMA sont affichées pour le nom de l'album et le nom du titre ou de l'artiste.

### Lecture Scan du dossier

À partir du prochain dossier, les 10 premières secondes de chaque fichier présent dans chaque dossier seront lues à la suite. Maintenez la touche **[5] (SCAN)** appuyée pendant au moins 2 secondes. **FOLDER** s'allume. Maintenez la touche enfoncée une nouvelle fois pour annuler.

### Lecture en répétition

Le fichier actuel est répété. Appuyez sur **[6] (REPEAT)**. **REP** s'allume. Appuyer une nouvelle fois sur la touche pour annuler.

### Lecture répétée du dossier

Le dossier actuel est répété. Maintenez la touche **[6] (REPEAT)** appuyée pendant au moins 2 secondes. **FOLDER REP** s'allume. Maintenez la touche enfoncée une nouvelle fois pour annuler.

### Remarques :

- Pour sélectionner un dossier, saisissez un nombre après avoir appuyé deux fois sur **[#]**.
- Pour interrompre la sélection directe, appuyez sur **[DISP]**.
- Les lectures aléatoire, aléatoire dossier, scan, scan dossier, répétition et répétition dossier sont annulées lorsque la touche **[#]** est enfoncée.

## Qu'est-ce que le MP3/WMA ?

MP3\* (abréviation de MPEG Audio Layer-3) et WMA (Windows Media™ Audio) sont des formats de compression de données audio numériques. Le premier format a été créé par MPEG (Motion Picture Experts Group ou Groupe d'experts commun d'images animées) et le second format a été mis au point par l'entreprise Microsoft Corporation. L'utilisation de ces formats de compression vous permet d'enregistrer le contenu d'à peu près 10 disques de musique CD sur un seul support CD (ceci indication se réfère aux données enregistrées sur un disque CD-R ou un disque CD-RW de 650 Mo à un débit binaire fixe de 128 kbps et à une fréquence d'échantillonnage de 44,1 kHz).

\*La technologie de codage audio MPEG Layer-3 est sous licence de Fraunhofer.

**Remarque :** Le logiciel codage et de gravure de MP3/WMA n'est pas fourni avec cet appareil.

## Points importants à ne pas oublier lors de l'enregistrement de fichiers MP3/WMA

### Problèmes communs

- Un débit binaire et à une fréquence d'échantillonnage élevés sont recommandés pour bénéficier d'une qualité audio supérieure.
- La sélection VBR (débit binaire variable) n'est pas recommandée parce que la durée de lecture n'est pas affichée convenablement et des sauts de passage peuvent se produire.
- La qualité de lecture audio diffère selon les circonstances de codage. Pour plus d'informations, référez-vous au manuel de l'utilisateur de vos logiciels de codage et de gravure.

### MP3

- Il vous est recommandé de régler le débit binaire sur "128 kbps ou plus" et "fixe".

### WMA

- Il vous est recommandé de régler le débit binaire sur "64 kbps ou plus" et "fixe".
- Ne réglez pas l'attribut de protection de copie sur le fichier WMA, afin de permettre à l'appareil de le lire.

### Attention

**Ne jamais attribuer l'extension de nom de fichier ".mp3" ou ".wma" à un fichier qui n'est pas au format MP3/WMA. Le bruit produit pourrait non seulement endommager les haut-parleurs, mais également votre ouïe.**

### Droit d'auteur

Il est interdit de par la loi sur les droits d'auteur de copier, distribuer et de livrer des matériaux protégés par les droits d'auteur tels que de la musique sans l'approbation préalable du détenteur des droits d'auteur sauf s'il est prévu d'en faire usage de divertissement personnel.

## Informations affichées

### Éléments affichés

- **CD-TEXT**
  - Titre du disque
  - Titre de la plage
- **MP3 (étiquette ID3)**
  - Titre de l'album
  - Titre et nom d'artiste
- **MP3/WMA**
  - Nom du dossier
  - Nom du fichier
- **WMA (étiquette WMA)**
  - Titre de l'album
  - Titre et nom d'artiste

### Caractères affichables

- Longueur d'affichage de nom de fichier/dossier : jusqu'à 32 caractères. (Les noms de fichier et de dossier unicodés possèdent un nombre de caractères affichables réduit de moitié.)
- Le format du nom des fichiers et des dossiers se conforme à la norme de chaque système de fichier. Pour plus de détails, référez-vous aux instructions du logiciel de gravure.
- Les jeux des caractères ASCII et des caractères spéciaux dans chaque langue peuvent être affichés.
- Certains caractères cyrilliques en Unicode peuvent être affichés.

### Jeu de caractères ASCII

A à Z, a à z, chiffres de 0 à 9 et les symboles suivants: (space) ! " # \$ % & ' ( ) \* + , - . / : ; < = > ? @ [ \ ] ^ \_ ` { | } ~

### Caractères spéciaux

À Á Â Ã Ä Å à á â ã ä å  
 Æ Æ  
 Ò Ó Ô Õ Ö ö ò ó ô õ ö  
 Ù Ú Û Ü ü ú û ü

### Remarques :

- Avec certains logiciels de gravure avec lesquels les fichiers au format MP3/WMA ont été codés, les informations de caractère risquent de ne pas être affichées convenablement.
- Les caractères et les symboles non visualisables sont remplacés par un astérisque (\*).
- Il vous est recommandé de restreindre la longueur du nom du fichier à 8 caractères (extension du fichier exclue).

Windows Media, et le logo Windows sont des marques de commerce, ou des marques déposées de Microsoft Corporation aux États-Unis et/ou d'autres pays/régions.



### Aucune garantie

La description ci-dessus se conforme à nos enquêtes datant de septembre 2006. Il ne s'agit pas d'une garantie de capacité de reproduction et d'affichage des MP3/WMA.

## Enregistrement des fichiers MP3/WMA sur un support CD/Appareil USB

- Il vous est recommandé de minimiser les risques de créer un disque qui contient deux sortes de fichiers CD-DA et des fichiers MP3/WMA.
- Si les fichiers CD-DA sont sur le même disque que les fichiers MP3 ou WMA, les morceaux de musique risquent de ne pas être lus dans l'ordre voulu ou de ne pas être lus du tout.
- Quand des données MP3 ou WMA sont enregistrées sur un même disque, utilisez des dossiers différents pour chaque type de données.
- N'enregistrez pas de fichiers autres que des MP3/WMA ni de dossiers inutiles sur un disque.
- Le nom d'un fichier MP3/WMA doit être ajouté selon les règles habituelles telles qu'elles sont décrites ci-après et conformément aux règles de chaque système de fichier.
- L'extension de fichier ".mp3" ou ".wma" doit être assignée à chaque fichier selon le format du fichier.
- Des difficultés peuvent survenir lors de la lecture des fichiers MP3/WMA ou à l'affichage de leurs informations enregistrées avec un certain type de logiciel de gravure ou certains graveurs de CD.
- Cet appareil n'est pas doté de la fonction de liste de lecture.
- Bien que l'enregistrement multisession soit pris en charge, l'utilisation de la fonction "Disc-at-Once" (d'un seul jet) est recommandée.

### Systèmes de fichiers pris en charge

#### ■ Support CD

ISO 9660 niveau 1/ niveau 2, Apple Extension ISO 9660, Joliet, Romeo

**Remarque :** Les fonctions Apple HFS, UDF 1.50, CD en mode MIX et CD Extra ne sont pas prises en charge.

#### ■ Appareil USB

Le système de fichiers est FAT12/16/32

### Formats de compression

(Recommandations : "Points importants à ne pas oublier lors de l'enregistrement de fichiers MP3/WMA" à la page précédente)

Méthode de compression	Débit binaire	VBR	Fréquence d'échantillonnage
MPEG 1 audio layer 3 (MP3)	32 k – 320 kbps	Oui	32, 44,1 et 48 kHz
MPEG 2 audio layer 3 (MP3)	8 k – 160 kbps	Oui	16, 22,05 et 24 kHz
Windows Media Audio v. 7, 8, 9*	32 k – 192 kbps	Oui	32, 44,1 et 48 kHz

\* WMA 9 Professional/LossLess/Voice ne sont pas pris en charge.

## Ordre de sélection de dossier/ordre lecture de fichier

### Nombre maximal de fichiers/dossiers

- Nombre maximal de fichiers
  - Support CD : 999
  - Appareil USB : 65 535
- Nombre maximal de fichiers dans un dossier
  - Support CD : 255
  - Appareil USB : 999
- Nombre maximal d'arborescences : 8
- Nombre maximal de dossiers : 255 (dossier racine inclus.)

### Remarques :

- Il est possible de réduire la durée entre la lecture des données et la lecture en diminuant la quantité de fichiers ou de dossiers ou la profondeur de hiérarchie.
- Cet appareil compte le nombre de dossiers indifféremment de la présence ou de l'absence de fichiers MP3/WMA.
- Si le dossier sélectionné ne contient pas de fichiers MP3/WMA, le fichier MP3/WMA le plus proche dans l'ordre de lecture sera lu.
- L'ordre de lecture peut être différent de celui d'autres lecteurs MP3/WMA pour un même disque.
- Le mot "ROOT" apparaît à la place du nom de dossier racine.
- Les fichiers vides stockés sur la clé USB ne sont pas inclus dans le compte de dossiers.
- Selon la clé USB connectée, l'ordre de lecture des plages peut être différent de celui dans lequel elles sont enregistrées.

### ■ Support CD

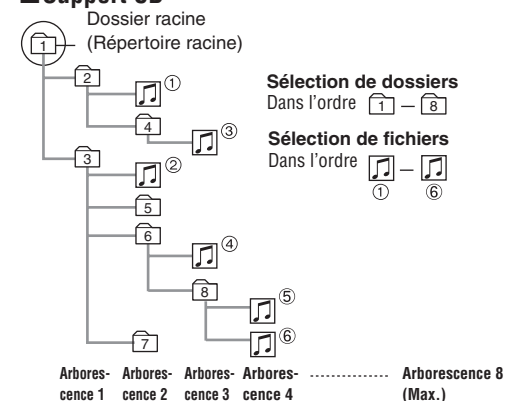

### ■ Appareil USB

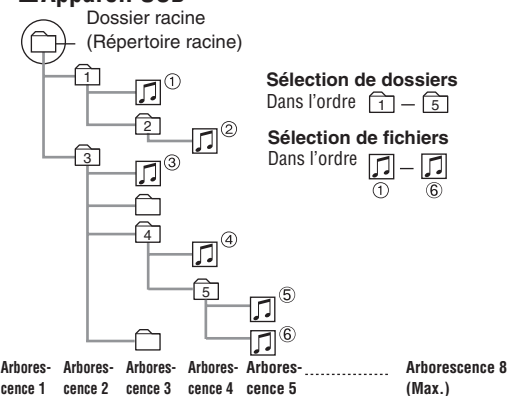

# USB (MP3/WMA)

## ⚠ Attention

- Ne connectez pas d'appareil USB directement sur cet appareil. Si un périphérique USB est connecté directement à cet appareil, en cas d'accident ou de freinage brusque, le conducteur ou son passager risquent d'être touchés par le périphérique USB et d'être blessés.
- Connectez votre périphérique USB à l'autoradio en utilisant un câble d'extension USB (5 m ou moins) standard.
- Placez le périphérique USB et son câble d'extension de manière à ce qu'ils ne gênent pas votre conduite.
- Ne connectez pas de périphérique USB autre qu'une clé USB ou un lecteur audio USB. Ne connectez qu'un seul appareil à la connexion USB. L'alimentation de plusieurs appareils USB à partir de cette connexion pourrait provoquer une surchauffe et un dégagement de fumée.

## Remarques :

- Cet autoradio lit les fichiers MP3/WMA stockés sur une clé USB.
- L'autoradio ne prend pas en charge la connexion d'un iPod à sa connexion USB. Pour connecter un iPod, utilisez l'adaptateur optionnel (Câble direct pour iPod : CA-DC300N) pour connecter l'iPod au Connecteur de mise à niveau de système de cet appareil.
- Faites auparavant une sauvegarde des données importantes. Nous ne pouvons être tenus responsables pour la perte de données.
- Voir la section sur les "Compatible avec les périphériques USB" (→ page 82).
- Voir la section sur les "Remarques à propos du MP3/WMA" (→ page 100).
- Les fichiers dont la durée de lecture est supérieure à 1 000 minutes ne sont pas lus correctement jusqu'à la fin de la plage.

1 Appuyez sur la touche **[SOURCE]** pour sélectionner le mode USB.

2 Ouvrez le capot de connexion USB.

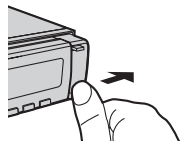

3 Utilisez le câble d'extension USB pour connecter la clé USB à l'autoradio.

### Remarques :

- Lors de la connexion (ou déconnexion) de la clé USB, baissez le volume de l'autoradio.
- Lors de la connexion des câbles, assurez-vous que le connecteur est entièrement inséré dans l'interface.
- Cet appareil peut ne pas fonctionner normalement si un câble autre qu'un modèle USB standard est utilisé, ou si sa longueur totale dépasse 5 m.

Câble d'extension USB (USB 2.0, non fourni)

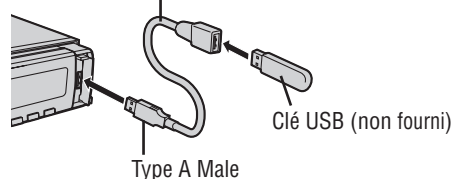

**Remarque :** Les fichiers MP3/WMA reconnus par l'appareil sont lus automatiquement.

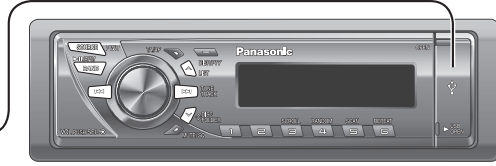

4 Sélectionner une section en particulier.

### Sélection de dossiers

- [^] (FOLDER) : Dossier suivant
- [v] (FOLDER) : Dossier précédent

### Sélection de fichiers

- [▶▶] (TRACK) : Fichier suivant
  - [◀◀] (TRACK) : Fichier précédent (pressez deux fois)
- Remarque :** Maintenez la touche appuyée pour avancer rapidement ou rembobiner.

### Pause

- Appuyez sur [▶||].
- Appuyer une nouvelle fois sur le bouton pour annuler.

### Déconnexion de l'USB

Déconnectez la clé USB et le câble d'extension USB.



### Remarques :

- Ne laissez pas l'appareil USB pour de longues durées dans des endroits à l'intérieur de la voiture qui peuvent chauffer.
- Pour éviter que de la poussière ou des saletés n'adhèrent à la connexion USB, fermez le capot de l'unité lorsqu'elle n'est pas utilisée.

### Indicateurs de mode de lecture

S'allume lorsque chaque mode est activé.

- R▶** Lecture aléatoire
- REP** Lecture en répétition
- FOLDER** Lecture aléatoire, répétée ou Scan du dossier

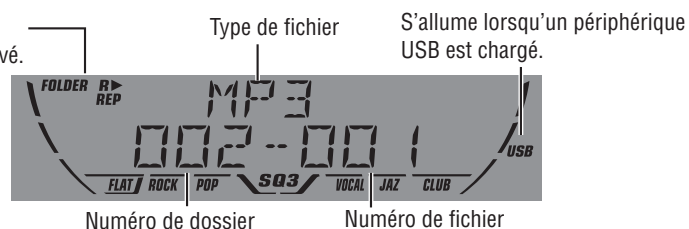

Numéro de dossier

Numéro de fichier

Appuyez sur **[DISP]**.

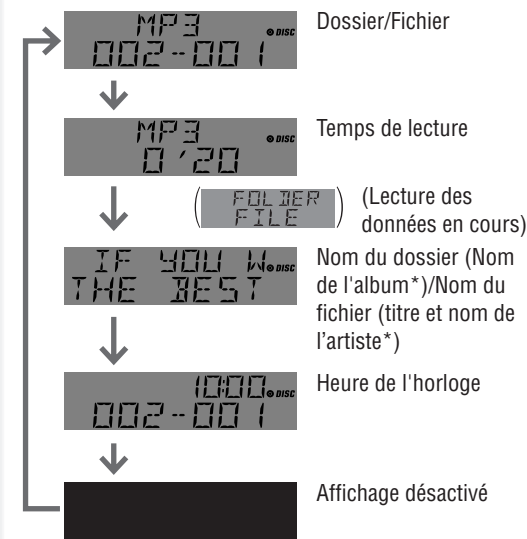

### Lecture aléatoire

Tous les fichiers disponibles sont lus dans un ordre aléatoire. Appuyez sur **[4] (RANDOM)**. **R▶** s'allume. Appuyer une nouvelle fois sur le bouton pour annuler.

### Lecture aléatoire du dossier

Tous les fichiers du dossier actuel sont lus dans un ordre aléatoire. Maintenez la touche **[4] (RANDOM)** appuyée pendant au moins 2 secondes. **FOLDER R▶** s'allume. Maintenez la touche enfoncée une nouvelle fois pour annuler.

### Lecture SCAN

Les 10 premières secondes de chaque fichier sont lues à la suite. Appuyez sur **[5] (SCAN)**. Appuyer une nouvelle fois sur le bouton pour annuler.

### Accès direct

Un fichier du dossier actuellement sélectionné peut être sélectionné directement.

**Exemple :** fichier numéro 10

- 1 Appuyez sur **[#] (NUMBER)**.
- 2 Appuyez sur **[1] [0]**.
- 3 Appuyez sur **[SET]**.



### \*Paramètre d'étiquette ID3/WMA

Maintenez la touche **[3] (SCROLL)** appuyée pendant au moins 2 secondes.



**Lorsque le nom d'un dossier est affiché :**  
TAG ON : Le titre de l'album s'affiche.  
TAG OFF : Le nom du dossier s'affiche.

**Lorsque le nom d'un fichier est affiché :**  
TAG ON : Le nom du titre ou de l'artiste s'affiche.  
TAG OFF : Le nom du fichier s'affiche.

### Remarques :

- Pour effectuer un autre cycle de défilement lorsqu'un titre est affiché, appuyez sur **[3] (SCROLL)**. Si le texte affiché contient 8 caractères ou moins, il ne défile pas.
- "NO TEXT" s'affiche lorsqu'il n'y a pas d'informations sur le disque.
- Les informations d'étiquette ID3/WMA sont affichées pour le nom de l'album et le nom du titre ou de l'artiste.

### Lecture Scan du dossier

À partir du prochain dossier, les 10 premières secondes de chaque fichier présent dans chaque dossier seront lues à la suite. Maintenez la touche **[5] (SCAN)** appuyée pendant au moins 2 secondes. **FOLDER** s'allume. Maintenez la touche enfoncée une nouvelle fois pour annuler.

### Lecture en répétition

Le fichier actuel est répété. Appuyez sur **[6] (REPEAT)**. **REP** s'allume. Appuyer une nouvelle fois sur la touche pour annuler.

### Lecture répétée du dossier

Le dossier actuel est répété. Maintenez la touche **[6] (REPEAT)** appuyée pendant au moins 2 secondes. **FOLDER REP** s'allume. Maintenez la touche enfoncée une nouvelle fois pour annuler.

### Remarques :

- Pour sélectionner un dossier, saisissez un nombre après avoir appuyé deux fois sur **[#]**.
- Pour interrompre la sélection directe, appuyez sur **[DISP]**.
- Les lectures aléatoire, aléatoire dossier, scan, scan dossier, répétition et répétition dossier sont annulées lorsque la touche **[#]** est enfoncée.

# Paramétrage audio

Réglage de chaque haut-parleur

Affichage de menu Audio

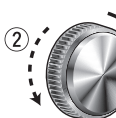
- 1 Appuyez sur [VOL] (**PUSH SEL** : Sélectionner) pour ouvrir le menu. 
- 2 Appuyez sur [VOL] (**PUSH SEL** : Sélectionner) pour sélectionner un mode qui doit être réglé.
- 3 Tournez la molette [VOL] dans le sens des aiguilles d'une montre ou dans le sens inverse des aiguilles d'une montre pour effectuer le réglage. 

## Remarques :

- L'ordre et le contenu des éléments de paramètres peuvent varier selon l'état des périphériques qui peuvent être connectés. Pour plus d'informations, référez-vous au **Guide pratique de mise à niveau de système** ou au mode d'emploi des périphériques qui peuvent être connectés.
- Pour revenir au mode normal, appuyez sur [DISP].
- L'écran retourne en mode d'affichage normal si aucune opération n'est exécutée en moins de 5 secondes dans le menu audio (2 secondes pour le réglage du volume, 10 secondes pour le réglage de SQ).
- Le volume peut aussi être réglé directement en utilisant la molette [VOL] de l'unité principale. (→ page 87)
- Veuillez vous référer à la page 89 pour l'appel d'un SQ présélectionné.
- Si la fonction SRS WOW est activée, les fonctions suivantes sont automatiquement désactivées :
  - SQ
  - Réglage des graves/aigus
  - Réglage de la balance/du fader

## Réglage du volume

(Gamme de réglage : 0 à 40, Par défaut : 18)

- ① : Haut
- ② : Bas

VOL 18

## Réglage SRS WOW Activé/Désactivé

(Gamme de réglage : Activé/Désactivé, Par défaut : Désactivé)

- ① : Activé
- ② : Désactivé

SRS WOW  
WOW OFF

Veuillez vous référer à la page 88 pour le réglage SRS WOW.

## Réglage des graves

(Gamme de réglage : -12 dB à +12 dB, par palier de 2 dB, Par défaut : basses 0 dB)

- ① : Haut
- ② : Bas

BASS  
BAS 0dB

## Réglage des aigus

(Gamme de réglage : -12 dB à +12 dB, par palier de 2 dB, Par défaut : aigus 0 dB)

- ① : Haut
- ② : Bas

TREBLE  
TRE 0dB

**Remarque :** N'activez pas SQ et graves/aigus à la fois, ce afin de ne pas causer une distorsion sonore.

## Réglage de la Qualité du son

(→ page 89)

(Fréquence réglable : -12 dB à +12 dB (par paliers de 2 dB))

SQ3-LOW  
60HZ +6

Gamme de réglage :

- SQ Faible/Basse : ±12 dB (à 60 Hz, 80 Hz, 100 Hz et 200 Hz)
- SQ Moyen : ±12 dB (à 500 Hz, 1 kHz, 2 kHz et 3 kHz)
- SQ Haute/Aigus : ±12 dB (à 8 kHz, 10 kHz, 12 kHz et 15 kHz)

## Réglage de la balance

(Gamme de réglage : L (gauche) 15 à R (droit) 15 et Central, Par défaut : Central)

- ① : Canal droit rehaussé
- ② : Canal gauche rehaussé

BALANCE  
BAL CNT

## Réglage du Fader

(Gamme de réglage : R (arrière) 15 à F (avant) 15 et Central, Par défaut : Central)

- ① : Canal avant rehaussé
- ② : Canal arrière rehaussé

FADER  
FAD CNT

Affichage de menu Audio (suite)

Français

Paramétrage audio

**1** Maintenez la touche [VOL] (PUSH SEL : Sélectionner) appuyée pendant au moins 2 secondes pour ouvrir le menu.



**2** Appuyez sur [VOL] (PUSH SEL : Sélectionner) pour sélectionner un mode qui doit être réglé.

**3** Tournez la molette [VOL] dans le sens des aiguilles d'une montre ou dans le sens inverse des aiguilles d'une montre pour effectuer le réglage.

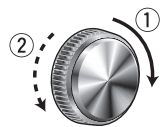

**Remarques :**

- L'ordre et le contenu des éléments de paramètres peuvent varier selon l'état des périphériques qui peuvent être connectés. Pour plus d'informations, référez-vous au **Guide pratique de mise à niveau de système** ou au mode d'emploi des périphériques qui peuvent être connectés.
- Pour revenir au mode normal, appuyez sur [DISP].
- Si aucune opération n'est effectuée pendant plus de 5 secondes dans le mode de sélection fonction, l'affichage revient au mode normal.

## Récepteur FM monaural (mode FM)

### MONO

Le bruit est réduit de manière significative lorsque des signaux faibles sont reçus d'une station de la bande FM.

① : MONO ON



② : MONO OFF (Par défaut)



## Réglage local (mode Radio)

### LOCAL

Seules les stations proposant une bonne réception sont détectées dans une recherche de station.

① : LOCAL ON



② : LOCAL OFF (Par défaut)



## Mode régional (REG) (mode FM)

Vous pouvez modifier la gamme de sélection des fonctions AF, Recherche des meilleures stations et PI seek.

① : La fréquence change uniquement pour les programmes reçus dans la région.



② : La fréquence change aussi pour les programmes reçus à l'extérieur de la région. (Par défaut)



**Remarque :** Lorsque le mode REG est activé (ON) ou désactivé (OFF), le mode AF s'allume automatiquement.

## Sélection de la langue PTY (mode RDS)

① : Anglais (Par défaut)



② : Suédois



## Démonstration

Vous pouvez régler l'affichage pour qu'il affiche ou cache l'écran de démonstration.

① : Affiché (Par défaut)



② : Caché



**Remarque :** Le fait d'appuyer sur une touche sur l'unité centrale ou sur la télécommande vous permet d'annuler l'écran de démonstration pendant 20 secondes et d'activer la fonction, même si le mode démo est activé.

## Sélection de la couleur de l'affichage

Vous pouvez sélectionner la couleur d'affichage.

Par défaut : OCEAN (bleu marine)

Autres choix : OCEAN (bleu marine), SKY (bleu ciel), FOREST (vert), ORANGE (ambre), FIRE (rouge), PINK (rose foncé), ROSE (rose), STORM (7 couleurs)



② : ORANGE (Par défaut)



## Sélection de la couleur des touches

Vous pouvez sélectionner la couleur des touches.

Par défaut : GREEN (vert)

Autres choix : GREEN (vert), RED (rouge)

① : Green (Par défaut)



② : Rouge



## Mute/atténuation

Vous pouvez sélectionner muet ou atténuation.

① : Réduction de volume de 10 pas de réglage



② : Coupure du son (Par défaut)



## Muting externe

Vous pouvez couper le son de la source actuelle lorsque le système de navigation Panasonic fournit un guidage sonore ou une conversation téléphonique.

(Gamme de réglage : 0 à 2, OFF)

② : ①

LV0 : Pas de son (Par défaut)  
LV1 : diminution de 15 pas de réglage  
LV2 : diminution de 10 pas de réglage  
OFF : Inchangé



Lorsque le Muting externe est activé (Exemple : MUTE LV0)

## AUX1 Skip

Si la borne AUX1 n'est pas utilisée, le mode AUX1 est sauté lors de la sélection de source.

① : ON (AUX non ignoré.) (Par défaut)



② : OFF (AUX ignoré.)



## Sélection ACC

**ACC ON :**

- L'alimentation est automatiquement mis en marche quand un disque est introduit.
- L'affichage horaire peut être affiché même lorsque l'alimentation de l'appareil est coupée.

① : Réglé sur ON si votre voiture dispose d'une position ACC.



② : Réglé sur OFF si votre voiture ne dispose pas d'une position ACC. (Par défaut)



### ⚠ Attention

- Assurez-vous de sélectionner la position OFF si le contacteur d'allumage de votre voiture n'a pas de position ACC. En ne prenant pas cette précaution, la batterie de la voiture risque de se décharger complètement.



## Lorsque vous soupçonnez qu'il existe un problème

Vérifiez les indications ci-dessous et prenez les dispositions indiquées. Si les suggestions indiquées ne permettent pas de résoudre le problème, il est recommandée d'amener l'unité au centre de dépannage autorisé Panasonic le plus proche. Le produit doit uniquement être réparé par une personne qualifiée. Veuillez confier le contrôle et la réparation à des professionnels. Panasonic ne pourra pas être tenu pour responsable des accidents survenant à la suite d'une négligence de contrôle de l'unité ou en raison de réparations faites par vos propres moyens.

**Ne prenez jamais de mesure notamment celles qui sont mentionnées en italique dans les rubriques "Solution" décrites ci-dessous car elles représentent un trop grand risque pour être appliquées par les utilisateurs eux-mêmes.**

## ⚠ Avertissement

- N'utilisez pas l'appareil dans un état anormal, par exemple, ne produisant pas de son ou dégageant de la fumée ou une odeur désagréable, car cet état peut causer une inflammation ou une électrocution. Cessez immédiatement d'utiliser l'appareil et consultez votre revendeur.
- N'essayez jamais de réparer vous-même l'appareil, car cela est dangereux.

## Problèmes communs

Problème	Cause possible → Solution
<b>Appareil non alimenté</b>	Le cordon d'alimentation (batterie, alimentation électrique et mise à la masse) est mal connecté. → <b>Vérifiez le câblage.</b>  Le fusible est sauté. → <b>Éliminez-en la cause et remplacez le fusible par un neuf. Consultez votre revendeur.</b>
<b>Pas de son à la sortie.</b>	Le mode MUTE est activé. → <b>Réglez le mode MUTE sur OFF.</b>  Les connexions des lignes de haut-parleur ne sont pas correctes, ou une rupture de fil ou un mauvais contact est produit. → <b>Vérifiez les connexions en vous référant au schéma de connexions électriques. (→ Instructions d'installation)</b>
<b>Bruit</b>	Il y a un dispositif émetteur d'ondes électromagnétiques tel que le téléphone cellulaire près de l'appareil ou de ses circuits électriques. → <b>Maintenez tout appareil émetteur d'ondes électromagnétiques (comme les téléphones portables) éloigné de l'appareil et de son câblage. Dans le cas où le bruit ne peut pas être éliminé à cause du faisceau de fils du véhicule, consultez votre revendeur.</b>  Le contact du fil de mise à la masse est insuffisant. → <b>Assurez-vous que le fil de mise à la masse est solidement connecté à une partie non peinte du châssis.</b>
<b>Production du bruit et rotation du moteur en synchronisme.</b>	Le bruit de l'alternateur provient du véhicule. → <b>Changez la position de connexion du fil de mise à la masse.</b> → <b>Montez un filtre antiparasite.</b>
<b>Certaines opérations impossibles.</b>	Quelques opérations ne peuvent pas s'effectuer en modes particuliers tels que le mode de menu. → <b>Lisez attentivement le manuel d'instructions et désactivez le mode. Dans le cas où le problème n'est pas réglé, consultez votre revendeur.</b>

## Problèmes communs (suite)

Problème	Cause possible → Solution
<b>Absence de son provenant de(s) haut-parleur(s)</b>	Le réglage de balance ou de Fader n'est pas approprié. → <b>Réglez de nouveau la balance ou le Fader.</b>  Il y a une rupture de fil, un court-circuit, un mauvais contact ou une connexion incorrecte dans le câblage de haut-parleurs. → <b>Vérifiez le câblage du haut-parleur.</b>
<b>Inversion des connexions des canaux de haut-parleurs droit et gauche.</b>	Les connexions des haut-parleurs droit et gauche sont inverses. → <b>Vérifiez les connexions en vous référant au schéma de connexions électriques.</b>
<b>Champ sonore non clair en mode stéréophonique. Son instable.</b>	Les bornes positive et négative aux canaux droit et gauche de haut-parleurs sont connectées inversement. → <b>Vérifiez les connexions en vous référant au schéma de connexions électriques.</b>
<b>L'alimentation est coupée intempestivement.</b>	Le dispositif de sécurité est actif. → <b>Consultez votre revendeur ou le centre de dépannage autorisé Panasonic le plus proche.</b>

## Radio

<b>Mauvaise réception ou bruit</b>	L'installation de l'antenne ou la connexion du câble d'antenne est défectueuse. → <b>Vérifiez si la position de montage de l'antenne et ses connexions sont correctes. De plus, vérifiez si le fil de mise à la masse de l'antenne est solidement connecté au châssis.</b>  L'amplificateur d'antenne n'est pas alimenté (lors de l'utilisation d'une antenne film, etc.). → <b>Vérifiez la connexion du fil de l'alimentation de l'antenne.</b>
<b>L'émission stereo FM est seulement reçue dans mono.</b>	Le mode MONO est activé. → <b>Désactiver le mode MONO.</b>
<b>Seules les stations à signaux puissants peuvent être reçues.</b>	Le mode LOCAL est activé. → <b>Désactiver le mode LOCAL.</b>
<b>Moins de 6 stations présintonisées.</b>	Le nombre de stations dont l'émission peut être reçue est inférieur à 6. → <b>Déplacez vers une zone où le nombre de stations permettant une réception d'émission est maximum, et essayez de nouveau une présintonisation.</b>
<b>Impossible d'enregistrer les stations présintonisées.</b>	Le contact du fil de batterie est insuffisant, ou le fil de batterie n'est pas toujours actif. → <b>Assurez-vous que le fil de batterie est solidement connecté, et présintonisez de nouveau les stations.</b>

Problème	Cause possible → Solution
PS n'apparaît pas malgré la syntonisation d'une station RDS. ("NO PS" s'affiche.)	Un code PS ne peut pas être reçu à cause de mauvaises conditions de réception, etc. → <b>Un code PS apparaît dès sa réception. Attendez un certain temps jusqu'au changement de conditions.</b>
Différence des programmes reçus par rapport au PTY préalablement sélectionné.	Pendant le passage d'un programme à l'autre de la station, l'appareil ne peut pas recevoir le code PTY. → <b>Un programme approprié est recherché et syntonisé après la réception d'un code PTY correspondant. Attendez donc un moment.</b>
Apparition de "NONE" lors de la sélection de PTY.	Aucun programme PTY spécifié ne peut être reçu. Il n'y a pas de programme désire en cours d'émission dans la zone. → <b>Sélectionnez un autre PTY ou attendez le début d'un programme désiré.</b>
L'heure affichée par l'horloge (CT) n'est pas correcte.	L'appareil a reçu l'émission d'une station indiquant l'heure inadéquate pour la zone, ou l'appareil reçoit l'émission d'une station n'indiquant pas l'heure. → <b>Recevez l'émission d'une station indiquant l'heure qui est adéquate pour la zone ou ajustez manuellement l'horloge CT.</b>
Une station AF ne peut pas être reçue même si les voyants de signalisation AF sont allumés.	Il y a une légère différence des conditions de réception entre la station en cours de réception et les stations AF. La mise à jour de la liste AF a échoué. → <b>Attendez la fin de la mise à jour correcte de la liste AF. Pour une réception instable, syntoniser à la main une station dont la réception est stable.</b>

Lecture impossible ou éjection du disque	Le disque est introduit sens dessus-dessous. → <b>Introduisez correctement le disque.</b> Il y a un défaut ou une substance étrangère sur le disque. → <b>Enlevez la substance étrangère ou utiliser un disque exempt de défaut.</b>
Saut du son ou bruit	Il y a un défaut ou une substance étrangère sur le disque. → <b>Enlevez la substance étrangère ou utiliser un disque exempt de défaut.</b>
Saut du son dû aux vibrations	L'unité n'est pas fixée correctement. → <b>Fixez l'appareil à la console.</b> L'appareil est incliné de plus de 30° de l'avant vers l'arrière. → <b>Réglez l'angle sur 30° ou moins.</b>
Ejection du disque impossible	Une substance quelconque telle qu'une étiquette décollée empêche le disque de sortir. → <b>Consultez votre revendeur.</b> Le fonctionnement du microcontrôleur dans l'appareil est anormal à cause d'un bruit ou d'autres facteurs. → <b>Débranchez le cordon d'alimentation et rebranchez-le. Dans le cas où le problème n'est pas résolu, consultez votre revendeur.</b>

Problème	Cause possible → Solution
Lecture impossible ou éjection du disque	Le disque comporte des données enregistrées à un format incompatible. → <b>Référez-vous à la description sur MP3/WMA pour les données acoustiques compatibles sauf CD-DA (c'est-à-dire CD musical).</b>
Les CD-R/RW lisibles sur d'autres dispositifs ne sont pas lisibles sur cet appareil.	La possibilité de lecture de certains CD-R/RW peut dépendre de la combinaison du moyen, du logiciel d'enregistrement et de l'enregistreur à utiliser même si ces CDR/RW sont lisibles sur d'autres dispositifs tels que l'ordinateur personnel. → <b>Essayez une combinaison différente de support, de logiciel d'enregistrement et d'enregistreur pour les CD-R/RW, après avoir consulté la description sur MP3/WMA.</b>
Saut du son ou bruit	Il y a un défaut ou une substance étrangère sur le disque. → <b>Enlevez le corps étranger ou utilisez un disque sans erreur. Pour le MP3/WMA, référez-vous à la description du MP3/WMA.</b> La lecture des fichiers VBR (à débit binaire variable) peut provoquer un saut des passages. → <b>Lisez des fichiers qui ne sont pas VBR.</b>

Aucune musique n'est lue, même lorsqu'un appareil USB est connecté.	L'appareil USB et le câble d'extension USB ne sont pas connectés correctement. → <b>Connectez correctement l'appareil USB et le câble d'extension USB.</b> Cet appareil ne contient aucune musique qui peut être lue sur cet autoradio. → <b>Vérifiez qu'il y ait bien des données de musique stockée dans l'appareil USB qui peut être lue.</b> Le système de fichiers de l'appareil USB n'est pas compatible avec cet autoradio. → <b>Utilisez un appareil USB qui utilise un système de fichiers FAT12/16/32.</b> La consommation de l'appareil USB dépasse 500 mA. → <b>Utilisez un appareil USB qui consomme moins de 500 mA.</b>
"READING" s'affiche mais l'autoradio ne produit aucun son.	Un hub USB est connecté. → <b>N'utilisez pas de hub USB.</b> Nombre important de dossiers/fichiers : → <b>Lorsqu'il y a un grand nombre de dossiers ou de fichiers, leur lecture peut prendre un certain temps.</b>

Affichage	Cause possible → Solution
Aucune réponse obtenue en pressant les boutons	La pile est mal placée. Une mauvaise pile est insérée. → <b>Insérez une bonne pile dans une direction correcte.</b>
	La pile est presque épuisée. → <b>Remplacez la pile par une neuve.</b>
	La télécommande est mal visée. → <b>Visez la télécommande au capteur de l'appareil et pressez les boutons.</b>
	Le capteur est exposé directement aux rayons de soleil. (La télécommande ne peut pas prendre effet lorsque le capteur est exposé directement aux rayons de soleil. Dans tel cas, le système n'est pas défectueux.) → <b>Cachez le capteur des rayons du soleil.</b>

## Messages d'erreur affichés

Affichage	Cause possible → Solution
--E1--	Le disque est sale ou à l'envers. → <b>Vérifiez le disque.</b>
--E2--	Le disque est rayé. → <b>Vérifiez le disque.</b>
--E3-- (Après 5 secondes) ↓ CD EJECT	Aucun fonctionnement pour une raison inconnue. → <b>Débranchez le cordon d'alimentation et rebranchez-le. Dans le cas où le problème n'est pas résolu, consultez votre revendeur.</b> (→ Instructions d'installation)
--E4-- (Après 5 secondes) ↓ Passe automatiquement au fichier suivant	Pour une raison indéterminée, il est impossible de lire le fichier que vous tentez de jouer. (Fichier enregistré dans un système de fichier, un format de compression ou de données, une extension de nom de fichier non pris en compte, données endommagées, etc.) → <b>Choisissez un fichier que le lecteur peut lire. Vérifiez le type de données enregistrées sur le disque. Créez un nouveau disque si nécessaire.</b>
--E5-- (Après 5 secondes) ↓ Passe automatiquement au fichier suivant	Un fichier WMA peut être verrouillé pour raison de droits d'auteur. → <b>Le fichier est verrouillé pour raison de droits d'auteur et ne peut pas être lu.</b>

**Remarque :** Référez-vous au **Guide pratique de mise à niveau de système** en ce qui concerne les messages d'erreur des périphériques optionnels.

Affichage	Cause possible → Solution
NO USB	Aucun appareil USB n'est connecté, ou l'appareil connecté n'est pas reconnu. → <b>Utilisez le type de clé USB adapté à cet appareil.</b>
USB --E1--	Aucun fichier lisible n'est disponible. Un appareil USB non pris en charge a été connecté. → <b>Utilisez le type de clé USB adapté à cet appareil.</b> → <b>Enregistrez sur la clé USB des fichiers qui peuvent être lus sur cet autoradio.</b>
USB --E2--	Un appareil USB qui excède la capacité d'alimentation pouvant être fournie a été connecté. Pour une raison inconnue, un survolage a été détecté. → <b>Utilisez une clé USB qui consomme moins de 500 mA.</b> → <b>Changez la source, puis sélectionnez une nouvelle fois le mode USB (MP3/WMA). (Une lumière bleue au niveau de la connexion USB indique un fonctionnement normal.)</b> → <b>Vérifiez que la connexion USB n'est pas sale et qu'elle ne contient aucun objet étranger.</b>
USB --E3--	erreur de communication → <b>Faites passer l'alimentation ou l'ACC sur ON/OFF. Si cela ne résout pas le problème, débranchez le cordon d'alimentation et rebranchez-le. Dans le cas où le problème n'est pas résolu, consultez votre revendeur.</b> (→ Instructions d'installation)
USB --E4-- (Après 5 secondes) ↓ Passe automatiquement au fichier suivant	Pour une raison indéterminée, il est impossible de lire le fichier que vous tentez de jouer. (Fichier enregistré dans un système de fichier, un format de compression ou de données, une extension de nom de fichier non pris en compte, données endommagées, etc.) → <b>Assurez-vous que le câble d'extension USB est bien raccordé. Dans le cas contraire, rebranchez-le. Choisissez un fichier que le lecteur peut lire. Vérifiez le type de données stockées sur la clé USB. Formatez la clé USB si nécessaire.</b>
USB --E5-- (Après 5 secondes) ↓ Passe automatiquement au fichier suivant	Un fichier WMA peut être verrouillé pour raison de droits d'auteur. → <b>Le fichier est verrouillé pour raison de droits d'auteur et ne peut pas être lu.</b>

En cas d'utilisation de deux CD disponibles au marché, ils doivent avoir les étiquettes indiquées à droite. Certains disques CD de musique sont protégés par les droits d'auteur et ne peuvent pas être lus.



### Comment saisir un disque

- Ne touchez jamais la surface inférieure du disque.
- Veillez à ne pas rayer la surface du disque.
- Ne pliez jamais un disque.
- Remettez le disque dans son boîtier après son utilisation.

### Ne laissez pas les disques dans les endroits suivants :

- En plein soleil
- Près des appareils de chauffage de la voiture
- Dans des endroits sales, poussiéreux ou humides
- Sur les sièges de la voiture ou le tableau de bord

### Nettoyage des disques

Servez-vous d'un tissu sec et doux pour nettoyer en partant du centre du disque et en allant vers l'extérieur.



N'écrivez pas sur l'étiquette d'un disque à l'aide d'un stylo à pointe dure ou d'un stylo à bille.

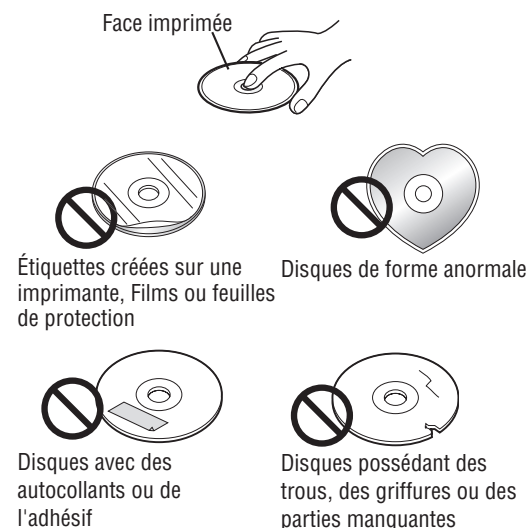

- Il se peut que vous rencontriez des difficultés pendant la lecture de certains disques CD-R/RW enregistrés sur des graveurs CD (lecteurs de disques CD-R/RW) en raison de leurs caractéristiques d'enregistrement ou encore de la présence de saletés, d'empreintes digitales, de rayures, etc., à la surface du disque.
- Les disques CD-R/RW sont moins résistants aux températures et humidités élevées que les disques CD ordinaires. C'est pourquoi il n'est pas recommandé de les laisser dans une voiture pendant de longs moments car ceci peut les endommager, voire empêcher leur lecture.
- Il est possible que l'appareil ne puisse pas lire un CD-R/RW à cause d'une incompatibilité entre le logiciel de gravure, le graveur (lecteur de CD-R/RW) et le CD.
- Ce lecteur ne peut pas lire les disques CD-R/RW si la session n'a pas été fermée.
- Ce lecteur ne peut pas reproduire les disques CD R/RW qui contiennent des données autres que des données CD-DA ou MP3/WMA.
- Respectez rigoureusement les consignes relatives à la manipulations des disques CD-R/RW.

# Entretien/Fusibles

Cet appareil est conçu et fabriqué afin de nécessiter seulement un minimum d'entretien. Utilisez un tissu sec et doux pour effectuer le nettoyage habituel de l'extérieur. N'utilisez jamais utiliser de benzine, diluant ou autres dissolvants.

Si le fusible saute, consulter votre distributeur ou le centre de dépannage autorisé Panasonic le plus proche pour le service après-vente.

### ⚠ Avertissement

- Utilisez les fusibles à ampérage spécifié (15 A). L'utilisation de substituts ou de fusibles différents don't l'ampérage est supérieur ou le raccordement direct de l'appareil sans passer par l'intermédiaire d'un fusible risque de provoquer un incendie, voire d'endommager sérieusement l'appareil. **Si le fusible de remplacement saute, se renseigner auprès du centre de service de service après-vente Panasonic agréé le plus proche.**

Alimentation	12 V, courant continu (11 V – 16 V), Tension d'essai 14,4 V, négatif à la masse
Puissance consommée	Moins de 2,1 A (Mode CD, 0,5 W, 4 haut-parleurs)
Puissance de sortie maximale	50 W x 4 (à 1 kHz), volume au maximum
Puissance de sortie	22 W x 4 (DIN 45 324, à 4 Ω)
Gamme de définition Graves/Aigus/SQ :	SQ Faible/Basse : ±12 dB (à 60 Hz, 80 Hz, 100 Hz et 200 Hz) SQ Moyen : ±12 dB (à 500 Hz, 1 kHz, 2 kHz et 3 kHz) SQ Haute/Aigus : ±12 dB (à 8 kHz, 10 kHz, 12 kHz et 15 kHz)
Impédance de haut-parleur	4 – 8 Ω
Tension de sortie préampli	2,5 V (mode CD : 1 kHz, 0 dB)
Impédance de sortie préampli	200 Ω
Connexion USB	
Compatibilité standard USB	1.1/2.0 A pleine vitesse de transfert
Système de fichiers	FAT12/16/32
Alimentation maximale	500 mA
Format audio pris en charge	MP3/WMA
Capacité recommandée	Moins de 4 Go (1 partition)
Entrée AUX	
Impédance d'entrée	10 kΩ
Entrée externe permise	2,0 V
Dimensions (appareil principal)	178 (L) x 50 (H) x 160 (P) mm
Poids (appareil principal)	1,3 kg

Fréquence d'échantillonnage	Sur-échantillonnage 8 fois
Convertisseur NA	Système DAC 1 bit
Type de tête d'analyse	Astigma 3 faisceaux
Source d'éclairage	Laser à semi-conducteur
Longueur d'onde	790 nm
Réponse en fréquence	20 Hz – 20 kHz (±1 dB)
Rapport signal sur bruit	96 dB
Distorsion harmonique totale	0,01 % (1 kHz)
Pleurage et scintillement	En-dessous des limites mesurables
Séparation de canal	75 dB

Radio FM Stéréo	
Gamme de fréquences	87,5 MHz – 108,0 MHz
Sensibilité utilisable	6 dB/μV (S/B 30 dB)
Séparation stéréo	35 dB (à 1 kHz)
Radio AM (PO)	
Gamme de fréquences	531 kHz – 1 602 kHz
Sensibilité utilisable	27 dB/μV (S/B 20 dB)
Radio AM (GO)	
Gamme de fréquences	153 kHz – 279 kHz
Sensibilité utilisable	32 dB/μV (S/B 20 dB)

### Remarques :

- Les caractéristiques techniques et la conception peuvent être soumis à modification sans préavis pour raison d'améliorations.
- Certains chiffres et certaines illustrations contenus dans ce manuel peuvent être différentes de votre appareil.

# Memorandum

.....

.....

.....

.....

.....

.....

.....

.....

.....

.....

.....

.....

.....

.....

.....

.....

.....

.....

.....

.....

.....

.....

.....

.....

# Memorandum

.....

.....

.....

.....

.....

.....

.....

.....

.....

.....

.....

.....

.....

.....

.....

.....

.....

.....

.....

.....

.....

.....

.....

**ATEST**  
**8 SD**  
2131

Tento výrobek je shodný s typem  
schváleným Ministerstvem dopravy  
a spojů České republiky pod číslem  
2131 č.j.1964/2004-150-SCH2

**Matsushita Electric Industrial Co., Ltd.**

Web Site: <http://panasonic.net>

Before Installation/Vor dem Einbau/  
Avant l'installation/Voor de installatie

**Consult a professional for installation.**

- Verify the radio using the antenna and speakers before installation.

**Wenden Sie sich zum Einbau an einen Fachmann.**

- Probieren Sie den Radiobetrieb vor dem Einbau mit Antenne und Lautsprechern aus.

**Prenez contact avec un spécialiste pour le montage.**

- Vérifiez l'autoradio avant de procéder au montage.

**Vraag een vakman voor de installatie.**

- Controleer voor de installatie of de radio werkt met de antenne en de luidsprekers.

- Mounting angle side to side : horizontal  
front to rear : 0 – 30°
- Montagewinkel seitlich : horizontal  
vorne-hinten : 0 – 30°
- Angle de montage latéral : horizontal  
longitudinal : 0 – 30°
- Bevestigingshoek links/rechts : horizontaal  
voor/achter : 0 – 30°

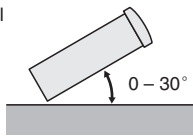

- Mounting space
- Einbauöffnung
- Espace nécessaire pour le montage
- Benodigde ruimte

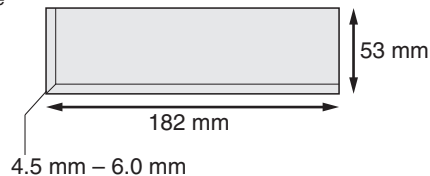

Remove Mounting Collar ① and Trim Plate ③ from the main unit temporarily, which are already mounted at shipment.

Die bei der Lieferung montierte Einbauhalterung ① und Abdeckplatte ③ vorübergehend vom Gerät abmontieren.

Démontez provisoirement le cadre de montage ① et la plaque de garniture ③ de l'appareil principal, qui sont déjà mis en place lors de l'expédition.

Verwijder de Bevestigingskraag ① en de Afwerkingsrand ③, die bij het verlaten van de fabriek gemonteerd zijn, tijdelijk van het hoofdtoestel.

Before Wiring/Vor der Verdrahtung/  
Avant le câblage/Voor het aansluiten van de bedrading

Exclusively operated with 12 V battery with negative (–) ground.

Connect the power lead (red) very last. (for non-ISO connector)  
Connect the battery lead (yellow) to the positive (+) terminal of the battery or fuse block terminal (BAT). (for non-ISO connector)

Strip about 5 mm of the lead ends for connection. (for non-ISO connector)

Apply insulating tape to bare leads.  
Secure loosened leads.

Dieses Gerät ist ausschließlich für den Anschluss an Bordnetze mit 12 V Batterie und negativer (–) Klemme an Masse bestimmt. Schließen Sie den Versorgungsleiter (rot) zum Schluss an. (wenn kein ISO-Stecker verwendet wird)

Schließen Sie das Batteriekabel (gelb) an die positive (+) Klemme der Batterie oder an die (BAT) Klemme des Sicherungsblocks an. (wenn kein ISO-Stecker verwendet wird)  
Entfernen Sie etwa 5 mm der Isolierung von den Kabelenden für den Anschluss. (wenn kein ISO-Stecker verwendet wird)  
Isolieren Sie alle freiliegenden Leiter.  
Sichern Sie alle losen Leiter.

Alimentez l'appareil absolument par la batterie de 12 V avec sa polarité négative (–) mise à la masse.

Raccorder le fil d'alimentation (rouge) en dernier. (pour un connecteur non-ISO)

Connectez le fil (jaune) à la borne positive (+) de la batterie ou à la borne (BAT) de la boîte à fusibles. (pour un connecteur non-ISO)

Dénudez les extrémités de fil de 5 mm environ pour la connexion. (pour un connecteur non-ISO)

Recouvrez les fils nus d'un ruban isolant. Resserrez les connexions de fils.

Uitsluitend voor gebruik met een 12 V accusysteem met negatieve (–) aarding.

Sluit de stroomdraad (rood) pas het allerlaatst aan. (voor een niet-ISO aansluiting)

Sluit de accudraad (geel) aan op de positieve (+) aansluiting van de accu of van het zekeringenblok (BAT). (voor een niet-ISO aansluiting)

Strip ongeveer 5 mm van de uiteinden van de draden om de verbinding tot stand te kunnen brengen. (voor een niet-ISO aansluiting)

Isoleer blote draadeinden met isolatieband. Zet loshangende draden vast.

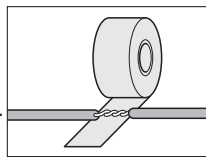

(CQ-C5355N)

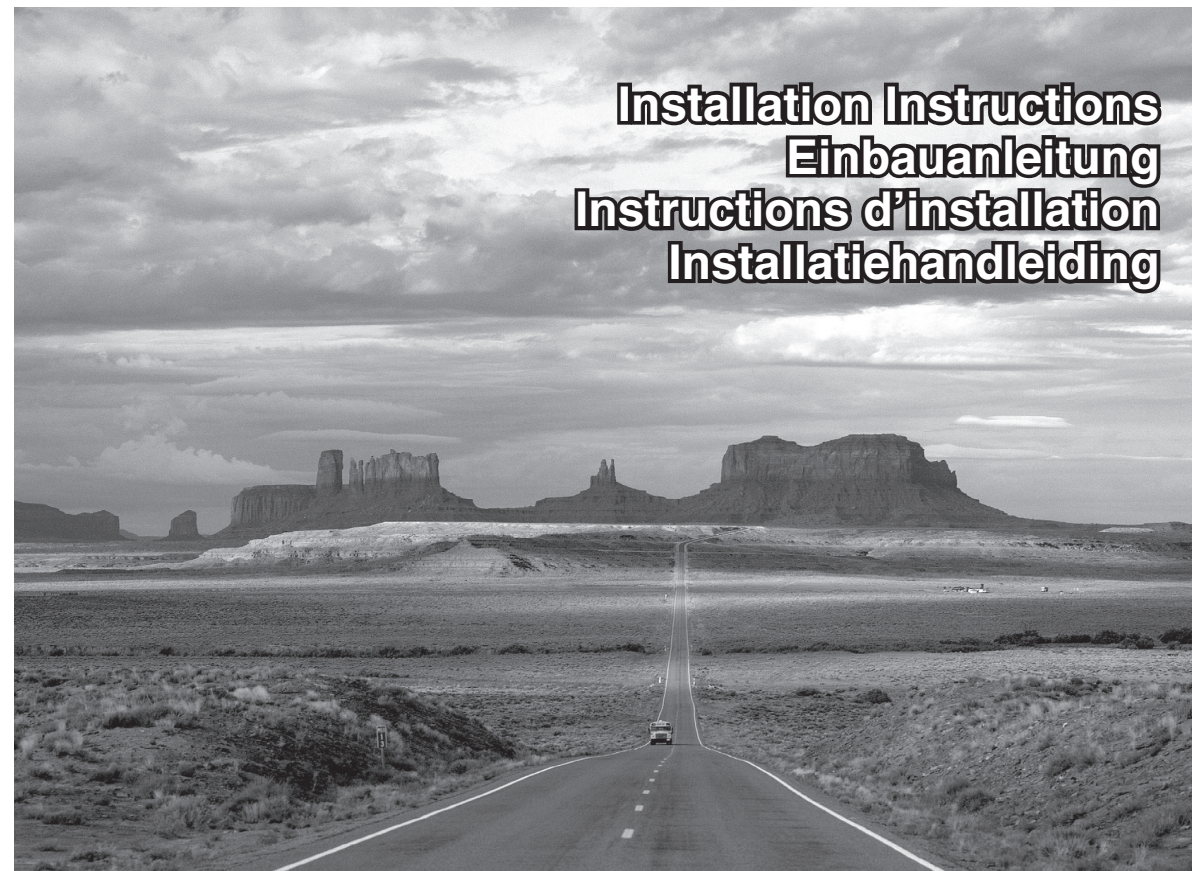

Installation Instructions  
Einbauanleitung  
Instructions d'installation  
Installatiehandleiding

**Panasonic**

WMA MP3 CD Player/Receiver  
WMA MP3 CD-Player/Receiver  
Récepteur/lecteur CD avec lecture WMA/MP3  
WMA MP3 CD-speler/radio

Model: **CQ-C5355N**  
**CQ-C3355N**

Supplied Hardware/Mitgelieferte Hardware/Matériel d'installation/Meegeleverde onderdelen

No.	Item	Diagram	Q'ty	No.	Item	Diagram	Q'ty
①	Mounting Collar Einbauhalterung Cadre de montage Bevestigingskraag YEFX0217263A		1	④	Lock Cancel Plate Verriegelungsfreigabeplatte Plaque antiblocage Ontgrendelingsplaat *		2
②	Power Connector Versorgungsstecker Connecteur d'alimentation Stroomstekker YEAJ02874		1	⑤	Mounting Bolt (5 mm φ) Befestigungsschraube (5 mm φ) Boulon de fixation (5 mm φ) Bevestigingsbout (5 mm φ) *		1
③	Trim Plate Abdeckplatte Plaque de garniture Afwerkingsrand YEFC051011		1	⑥	ISO Antenna Adapter ISO-Antennenadapter Adaptateur d'antenne ISO ISO antenne-adapter *		1

\* ④, ⑤ and ⑥ consist of a set. (YEP0FZ5699) \* ④, ⑤ und ⑥ bestehen als Satz. (YEP0FZ5699)  
\* ④, ⑤ et ⑥ constituent un jeu. (YEP0FZ5699) \* ④, ⑤ en ⑥ bestaan uit een set. (YEP0FZ5699)

Matsushita Electric Industrial Co., Ltd.  
Web Site : <http://panasonic.net>

YEFM294293 FT1106-0

Printed in China  
Gedruckt in China  
Imprimé en Chine  
Gedruckt in China

English

Deutsch

Français

Nederlands



WMA MP3



- Please read these instructions carefully before using this product and keep this manual for future reference.
- Bitte lesen Sie diese Bedienungsanleitung vor der Verwendung dieses Produktes aufmerksam durch und bewahren Sie sie danach für spätere Nachschlagzwecke sorgfältig auf.
- Prière de lire ces instructions attentivement avant d'utiliser le produit et garder ce manuel pour l'utilisation ultérieure.
- Lees u deze instructie alstublieft zorgvuldig door voor u dit product in gebruik neemt en bewaar deze handleiding voor later gebruik.

# Installation/Einbau/Montage/Installatie

How to install the unit/Einbau des Gerätes/Mode de montage de l'appareil/Installeren van het toestel

- ⚠ Caution**
- Wear gloves for safety.
  - Make sure that wiring is completed before installation.
- ⚠ Vorsicht**
- Tragen Sie Handschuhe, um sich vor Verletzungen zu schützen.
  - Achten Sie vor dem Einbau darauf, dass die Verdrahtung fertiggestellt ist.
- ⚠ Attention**
- Porter des gants à des fins de sécurité.
  - S'assurer que le câblage est terminé avant l'installation.
- ⚠ Let op**
- Draag handschoenen voor uw veiligheid.
  - Controleer of de bedrading correct is aangelegd voor u gaat installeren.

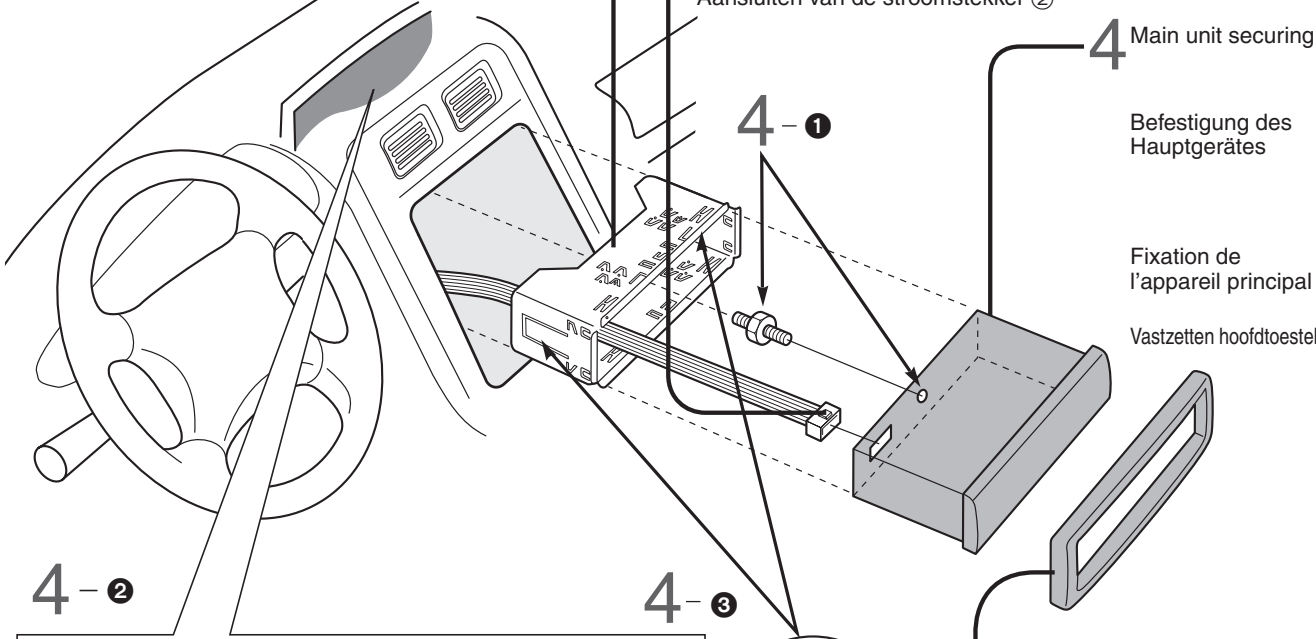

**1** Remove the cable from the battery negative terminal.  
Trennen Sie das Kabel von der negativen Batterieklemme ab.  
Retirer le câble de la borne négative de la batterie.  
Koppel de kabel van de negatieve aansluiting van de accu los.

**2** Mounting collar ① insertion  
Bend mounting tabs.  
Einsetzen der Einbauhalterung ①  
Biegen Sie die Einbaulaschen ab.  
Insertion du cadre de montage ①  
Replier les languettes de fixation  
Inbrengen bevestigingskraag ①  
Buig bevestigingslipjes om.

**3** Connection of power connector ②  
Anschluss des Versorgungssteckers ②  
Raccordement du connecteur d'alimentation ②  
Aansluiten van de stroomstecker ②

**4** Main unit securing  
Befestigung des Hauptgerätes

Fixation de l'appareil principal

Vastzetten hoofdtoestel

Securing to the fire wall  
Befestigung an Brandschutzwand  
Obtenir un pare-feu  
Vastzetten aan het brandschot

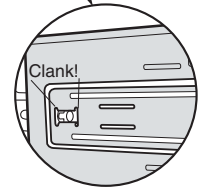
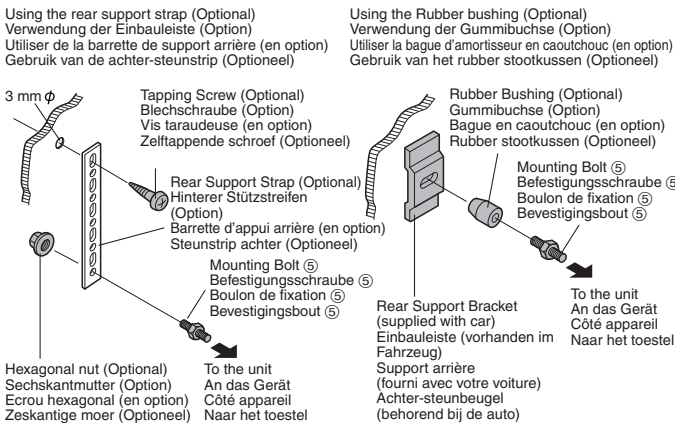

Snapping point  
Einschnappunkt  
Position de rupture  
Breekpunt

**5** Trim plate ③ mounting  
Anbringen der Abdeckplatte ③  
Installation de la plaque de garniture ③  
Bevestigen van de afwerkingsrand ③

**6** Battery Cable reconnection  
Wiederanschließen des Kabels  
Rebranchement du câble  
Opnieuw aansluiten kabel

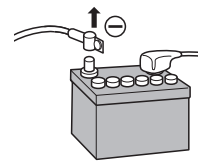
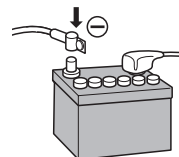

Bend appropriate tabs to secure the unit without backlash.  
Die entsprechenden Einbaulaschen so umbiegen, dass das Gerät ohne Spielraum fest sitzt.  
Replier les languettes de fixation appropriées pour immobiliser l'appareil sans contrecoup.  
Buig de juiste lipjes om zodat het toestel vast zit zonder speling.

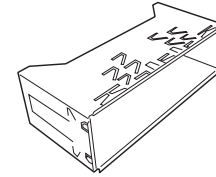

- 1** Screw the mounting bolt ⑤ into the main unit.  
**2** Securing to the fire wall.  
**3** Snap the right and left springs into each hole.
- 1** Schrauben Sie die Befestigungsschraube ⑤ in das Hauptgerät.  
**2** An der Feuerschutzwand sichern.  
**3** Lassen Sie die rechten und linken Federn in den Löchern einschnappen.
- 1** Visser le boulon de fixation ⑤ dans l'appareil principal.  
**2** Saisissage du pare-feu.  
**3** Bouteroller les ressorts droit et gauche dans chaque trou.
- 1** Draai de bevestigingsbout ⑤ in het hoofdtoestel.  
**2** Vastzetten aan het brandschot.  
**3** Zet de achterkant van het hoofdtoestel vast.

**⚠ Caution**  
When this unit is installed in dashboard, ensure that there is sufficient air flow around the unit to prevent damage from overheating, do not block any ventilation holes on the unit.

**⚠ Vorsicht**  
Bei Einbau des Geräts im Armaturenbrett sollte darauf geachtet werden, dass der Luftstrom um das Gerät nicht behindert ist, um Beschädigung durch Überhitzen zu verhindern, und die Belüftungsöffnungen des Geräts nicht blockiert sind.

**⚠ Attention**  
Lorsque cet appareil est installé dans le tableau de bord, assurez-vous qu'il y a une circulation d'air suffisante autour de l'appareil afin d'éviter tout endommagement provoqué par une surchauffe et qu'aucun trou d'aération de l'appareil n'est obturé.

**⚠ Let op**  
Wanneer dit toestel in het dashboard wordt geïnstalleerd, moet u ervoor zorgen dat er voldoende ventilatie is rond het toestel. Om oververhitting te voorkomen mogen de ventilatie-openingen in het toestel niet afgedekt worden.

How to remove the unit/Ausbau des Gerätes/  
Dépose de l'appareil/Verwijderen van het toestel

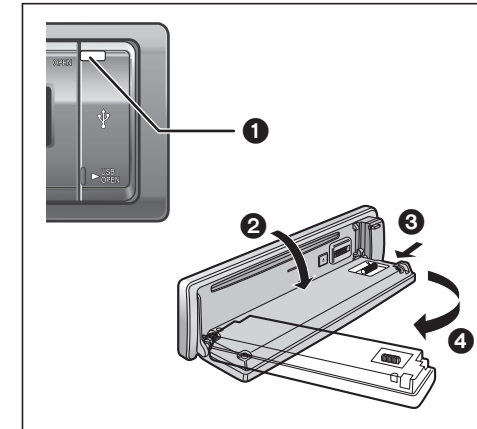

**1** Remove the face plate.  
Nehmen Sie das Bedienteil ab.  
Retirer le plaque de façade.  
Verwijder de voorplaat.

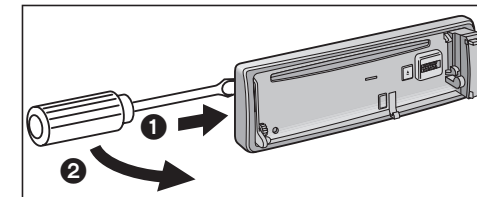

**2** Remove the trim plate ③.  
Entfernen Sie die Abdeckplatte ③.  
Enlevez la plaque de garniture ③.  
Verwijder de afwerkingsrand ③.

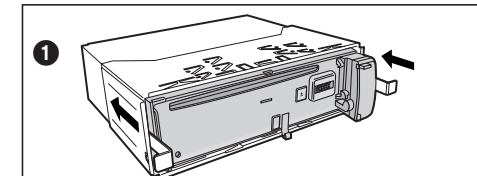

**3** Lock release  
**1** Insert the lock cancel plate ④ until you hear a click.  
**2** Pull the main unit.

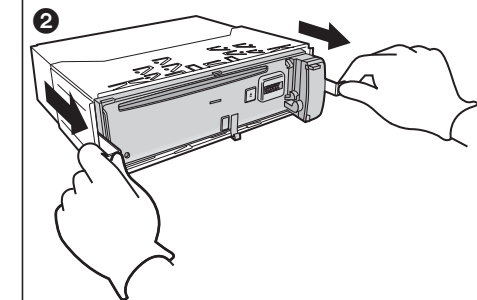

**Verriegelungsfreigabe**  
**1** Setzen Sie die Verriegelungsfreigabeplatte ④ ein, bis Sie ein Klickgeräusch vernehmen können.  
**2** Ziehen Sie an dem Hauptgerät.

**Libération du verrouillage**  
**1** Introduisez la plaque antiblocage ④ jusqu'à entendre un clic.  
**2** Dégager l'appareil principal.

**Ontgrendeling**  
**1** Steek de ontgrendelingsplaat ④ naar binnen tot u een klik hoort.  
**2** Thek het hoofdtoestel naar buiten.

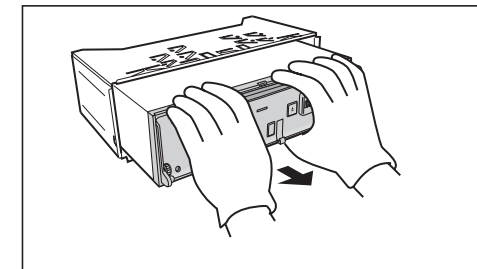

**4** Pull out the unit with both hands.  
Ziehen Sie das Gerät mit beiden Händen heraus.  
Retirez l'appareil à deux mains.  
Trek het toestel met beide handen naar buiten.



# Wiring/Verdrahtung/Câblage/Bedrading

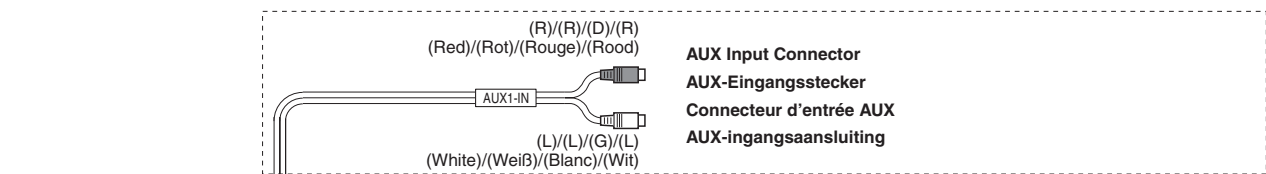

**AUX Input Connector**  
**AUX-Eingangstecker**  
**Connecteur d'entrée AUX**  
**AUX-ingangsaansluiting**

**System-up Connector**  
**System-Upgrade-Stecker**  
**Connecteur de mise à niveau de système**  
**Systeemuitbreidingsaansluiting**

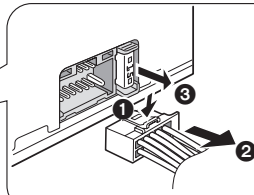

**Fuse (15 A)** Refer fuse replacement to your nearest authorized Panasonic Service Centre. Do not try fuse replacement by yourself.  
**Sicherung (15 A)** Wenden Sie sich zum Austausch der Sicherung an eine autorisierte Panasonic-Kundendienststelle in Ihrer Nähe. Versuchen Sie nicht, den Austausch selbst vorzunehmen.  
**Fusible (15 A)** Confier le remplacement de fusible au centre de service de service après-vente Panasonic agréé le plus proche. Ne pas essayer de remplacer le fusible tout(e) seul(e).  
**Zekering (15 A)** Laat het vervangen van de zekering over aan uw dichtstbijzijnde Panasonic service-centrum. Probeer in geen geval zelf de zekering te vervangen.

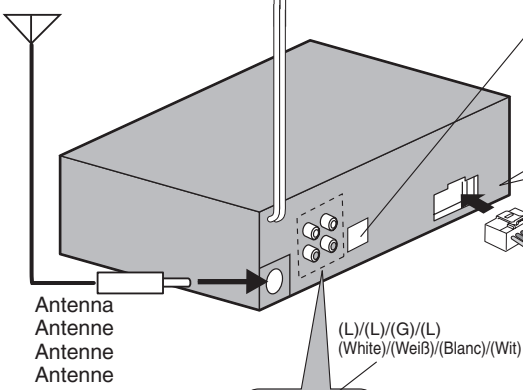

- ⑥ ISO Antenna Adapter (if needed)
- ⑥ ISO-Antennenadapter (falls erforderlich)
- ⑥ Adaptateur d'antenne ISO (si nécessaire)
- ⑥ ISO antenne-adapter (indien nodig)

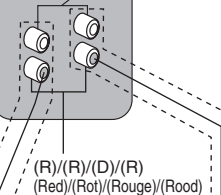

**Preamp Out Connector (Rear)**  
**Vorverstärker-Ausgang (Rückseite)**  
**Connecteur de sortie de préamplificateur (arrière)**  
**Uitgangsaansluiting voorversterker (achter)**

**CQ-C5355N**  
**Preamp Out Connector (Front)**  
**Vorverstärker-Ausgang (Vorderseite)**  
**Connecteur de sortie de préamplificateur (avant)**  
**Uitgangsaansluiting voorversterker (voor)**

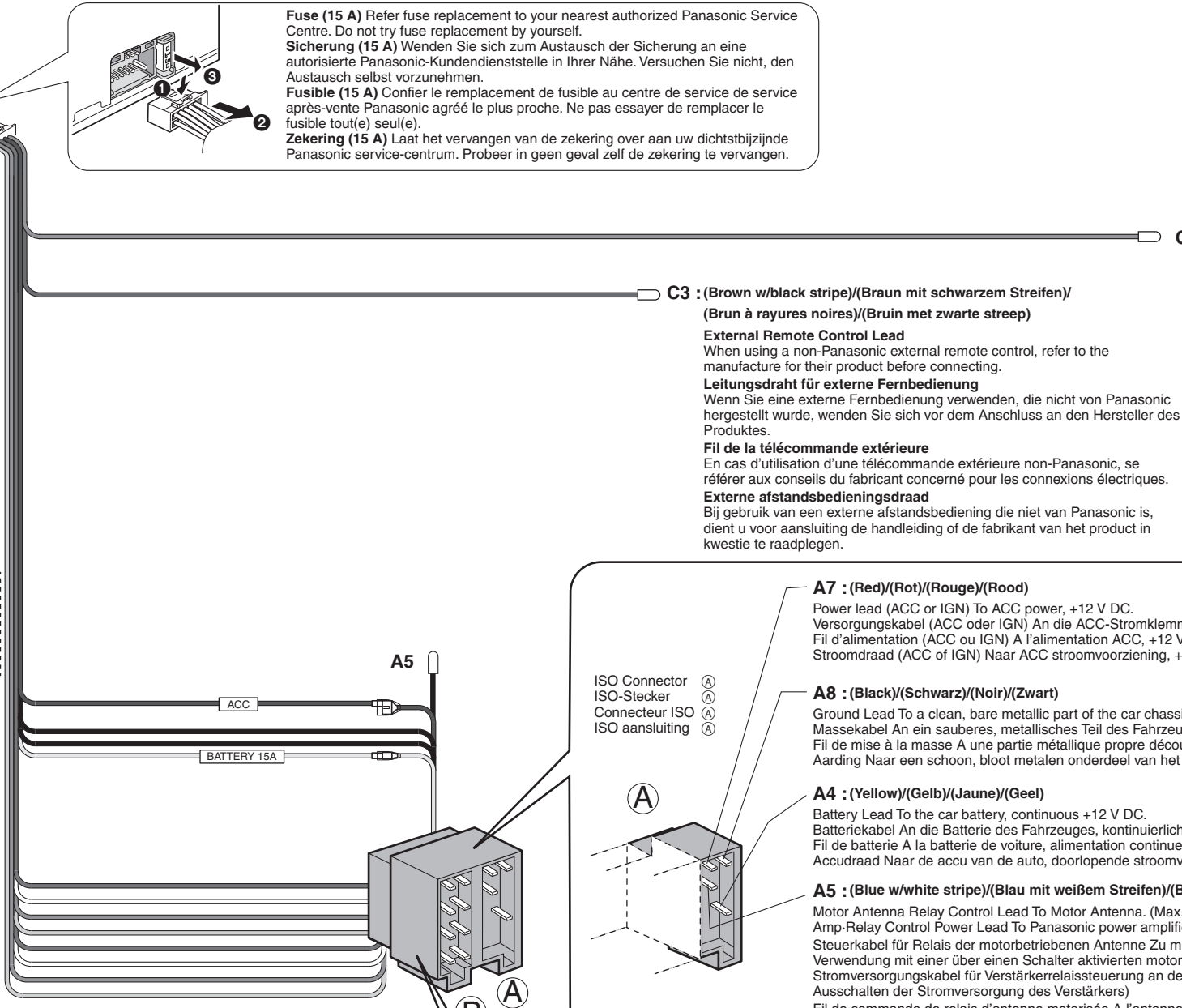

**External Mute Lead**  
 To the Navi Mute lead of the Panasonic car navigation system or car telephone mute lead.  
**Externe-Stummschaltungskabel**  
 An das Navigationssystem-Stummschaltungskabel des Panasonic Navigationssystems oder an das Autotelefon-Stummschaltungskabel.  
**Fil de Mise en sourdine extérieure**  
 A raccorder au fil Navi Mute du système de navigation automobile de Panasonic ou au fil de mise en sourdine du téléphone pour véhicule.  
**Externe-geluidempingsdraad**  
 Naar de Navi Mute draad van een Panasonic auto-navigatiesysteem of naar de dempingsdraad voor de autotelefoon.

**External Remote Control Lead**  
 When using a non-Panasonic external remote control, refer to the manufacture for their product before connecting.  
**Leitungsdraht für externe Fernbedienung**  
 Wenn Sie eine externe Fernbedienung verwenden, die nicht von Panasonic hergestellt wurde, wenden Sie sich vor dem Anschluss an den Hersteller des Produktes.  
**Fil de la télécommande extérieure**  
 En cas d'utilisation d'une télécommande extérieure non-Panasonic, se référer aux conseils du fabricant concerné pour les connexions électriques.  
**Externe afstandsbedieningsdraad**  
 Bij gebruik van een externe afstandsbediening die niet van Panasonic is, dient u voor aansluiting de handleiding of de fabrikant van het product in kwestie te raadplegen.

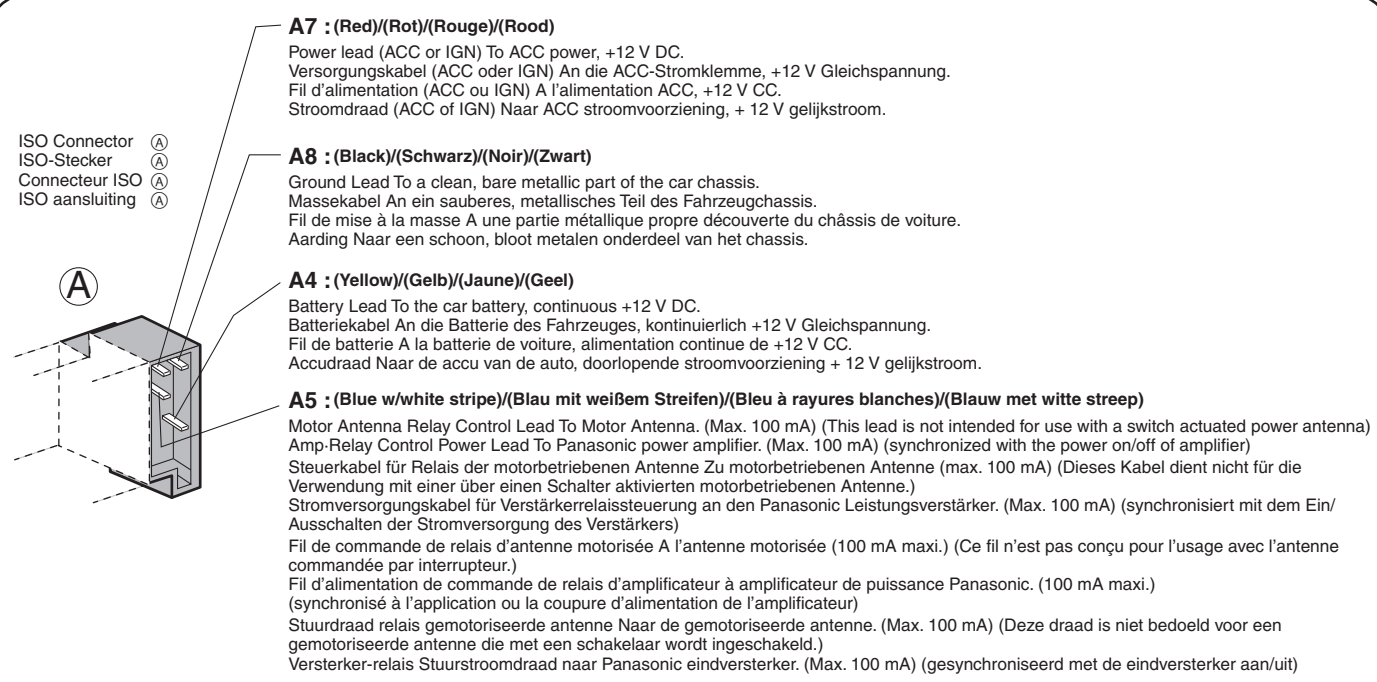

**⚠ Caution**  
 To prevent damage to the unit, do not connect the power connector until the whole wiring is completed.

**⚠ Vorsicht**  
 Um Beschädigung des Gerätes zu vermeiden, schließen Sie den Versorgungsstecker erst an, nachdem die gesamte Verdrahtung vollständig beendet wurde.

**⚠ Attention**  
 Ne pas introduire la prise d'alimentation secteur dans l'appareil tant que le câblage n'est pas complètement terminé afin de ne pas risquer d'endommager l'appareil.

**⚠ Let op**  
 Om schade aan het toestel te voorkomen mag u de stroomstekker pas aansluiten wanneer de bedrading volledig is aangesloten.

System Upgrade Example: Connecting with the CD changer/Beispiel für ein System-Upgrade: Anschluss an den CD-Wechsler/  
Exemple de mise à niveau de système: Raccordement à un changeur de disque CD/Voorbeeld systeemuitbreiding: Aansluiten van een CD-wisselaar

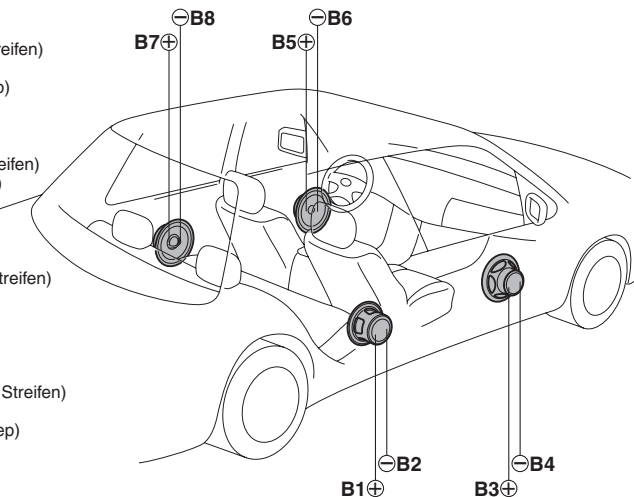
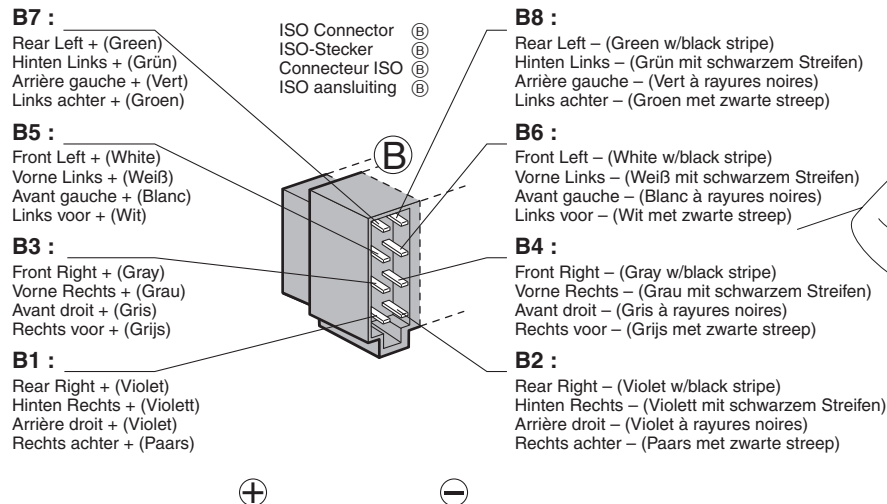
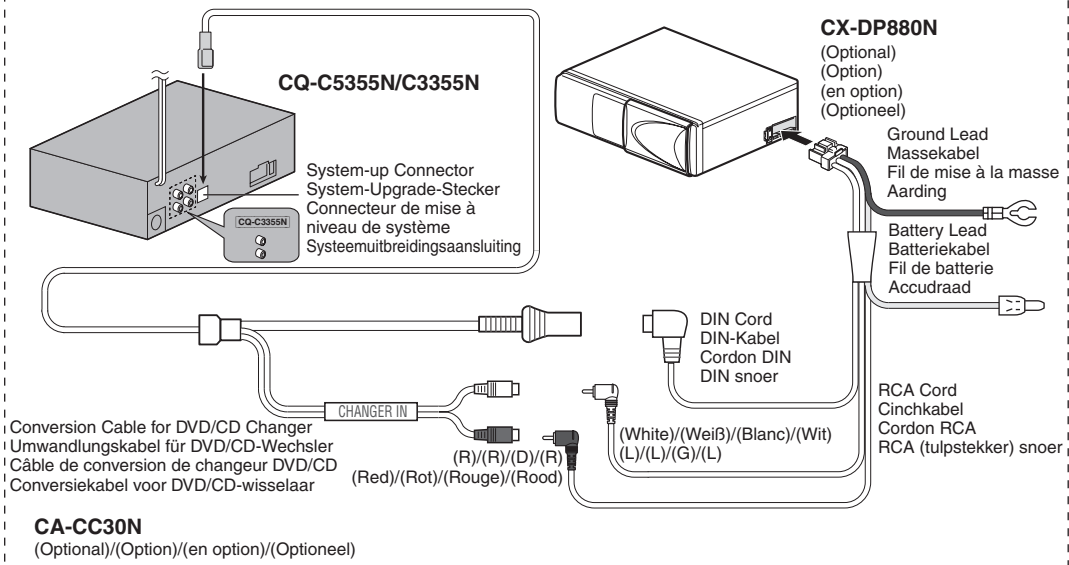

Speaker Connection/Anschluss der Lautsprecher/Branchement avec les haut-parleurs/Aansluiten van de luidsprekers

Power connector/Versorgungsstecker/Connecteur d'alimentation/Stroomstekker

Standard ISO/ISO-Standard/Normes ISO/Standaard ISO

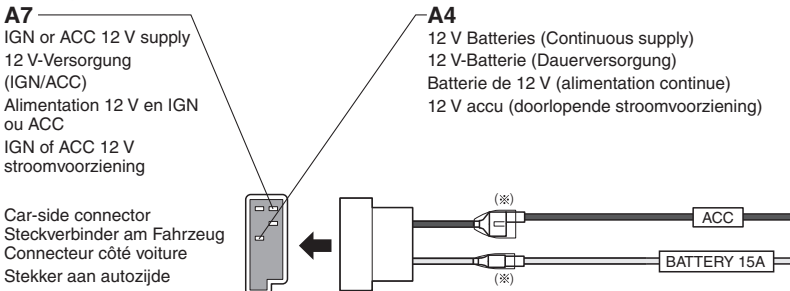

Precautions (ISO Connector)

- The pin arrangement of the power connector conforms to ISO standard.
- Please check that the pin arrangement of the connector in your car conforms to ISO standard.
- For car types A and B, change the wiring of the red and yellow leads as shown at below.
- After connection, insulate the portions marked (※) with insulating tape.

**Note:** For cars other than types A and B, please consult your local car shop.

Car Type A/Kraftfahrzeug des Typs A/Type de voiture A/Autotype A

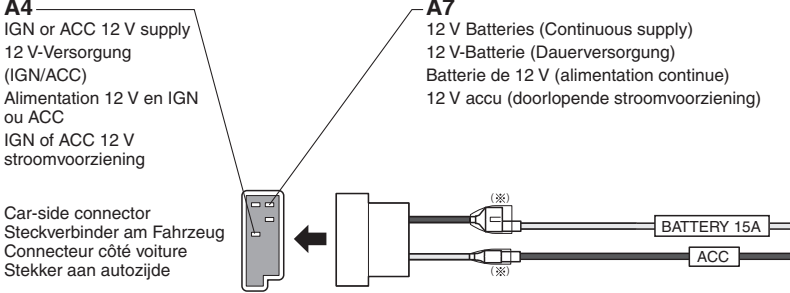

Vorsichtsmaßnahmen (ISO-Stecker)

- Die Stiftbelegung des Versorgungssteckers entspricht dem ISO-Standard.
- Bitte stellen Sie sicher, dass die Stiftbelegung des Steckers in Ihrem Fahrzeug dem ISO-Standard entspricht.
- Für Fahrzeuge der Typen A und B, ändern Sie die Verdrahtung der roten und gelben Leiter gemäß Abbildung.
- Nach dem Anschluss isolieren Sie die mit (※) markierten Abschnitte mit Isolierband.

**Hinweis:** Für andere Fahrzeuge als Typ A und B, wenden Sie sich bitte an eine örtliche Pkw-Werkstatt.

Car Type B/Kraftfahrzeug des Typs B/Type de voiture B/Autotype B

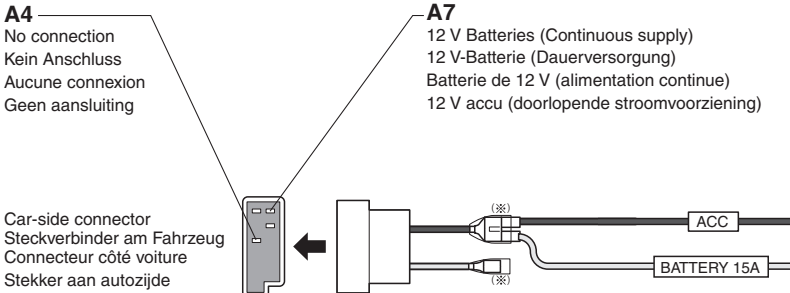

Précautions (Connecteur ISO)

- La disposition des broches du connecteur d'alimentation est conforme à la norme ISO.
- Veillez vérifier si que la disposition des broches du connecteur d'alimentation dans votre voiture est conforme à la norme ISO.
- Pour les types de voiture A et B, changer le câblage des fils rouge et jaune comme indiqué ci-dessous.
- Après avoir fait les connexions, isoler les sections marquées (※) avec de la bande isolante.

**Remarque:** Pour les voitures autres que des types A et B, veuillez consulter votre magasin de matériel automobile local.

Voorzorgen (ISO stekker)

- De pen-configuratie van de stroomstekker voldoet aan de ISO standaard.
- Controleer of de pen-configuratie van de stekker in uw auto eveneens voldoet aan de ISO standaard.
- Voor auto's van type A en B, dient u de bedrading voor de rode en gele draden te wijzigen zoals hieronder staat aangegeven.
- Na het aansluiten dient u de gedeelten die met (※) gemarkeerd zijn met isolatieband af te plakken.

**Opmerking:** Voor andere auto's dan die van type A en B dient u uw garage te raadplegen.

Connect as follows.  
Nehmen Sie den Anschluss wie folgt vor.  
Branchez les haut-parleurs comme suit.  
Sluit de luidsprekers als volgt aan.

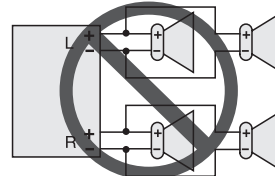
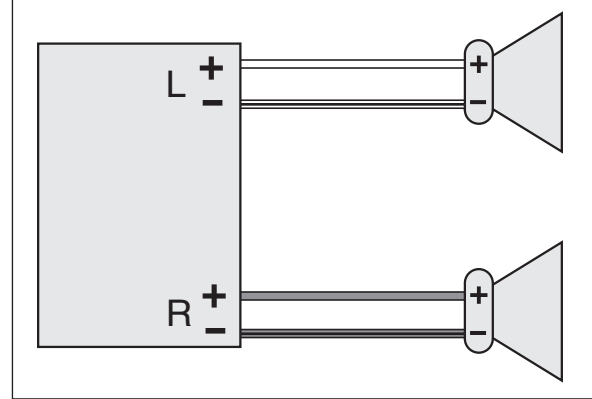

- Use ungrounded speakers only.  
Allowable input : 50 W or more  
Impedance : 4 – 8 Ω  
**Use of speakers which do not match the specifications can cause burning, smoking or damage of the speakers.**
- Distance between speaker and amplifier: 30 cm or more
- Verwenden Sie nicht geerdete Lautsprecher.  
Zulässige Belastbarkeit: 50 W oder mehr  
Impedanz : 4 – 8 Ω  
**Die Verwendung von Lautsprechern, die nicht den Angaben entsprechen, kann zu Brand, Rauch und Beschädigung der Lautsprecher führen.**
- Entfernung zwischen Lautsprecher und Verstärker: 30 cm oder mehr
- Utilisez uniquement des haut-parleurs non reliés à la masse.  
Puissance d'entrée admissible: 50 W ou davantage  
Impédance: 4 – 8 Ω  
**L'utilisation de haut-parleurs qui ne correspondent pas aux caractéristiques techniques adéquates peut provoquer un dégagement de fumée, l'inflammation ou l'endommagement des haut-parleurs.**
- Distance entre le haut-parleur et l'amplificateur: 30 cm ou davantage
- Gebruik uitsluitend ongeaarde luidsprekers.  
Toegestaan ingangsvermogen: 50 W of hoger  
Impedantie: 4 – 8 Ω  
**Als u luidsprekers gebruikt die niet aan de technische gegevens voldoen, kan brand, rookontwikkeling en schade aan de luidsprekers optreden.**
- Afstand tussen luidspreker en versterker: 30 cm of meer

- Caution**  
Do not connect more than one speaker to one set of speaker leads. (except for connecting to a tweeter)
- Vorsicht**  
Schließen Sie niemals mehr als einen Lautsprecher an einen Satz Lautsprecherleiter an. (außer bei Anschluss eines Hochtonlautsprechers)
- Attention**  
Ne raccorder pas plus d'un haut-parleur à un ensemble de fils de haut-parleur. (Sauf lors du raccordement à un tweeter)
- Let op**  
Sluit niet meer dan één luidspreker aan op één paar luidsprekerdraden. (Behalve bij aansluiting op een tweeter.)

- Do not use a 3-wire type speaker system having a common earth lead.
- Verwenden Sie niemals Lautsprechersysteme mit Dreierverkabelung, die einen gemeinsamen Erdungsleiter aufweist.
- Ne pas utiliser pas de système de haut-parleur de type à 3 fils ayant un fil de mise à la masse commun.
- Gebruik geen luidsprekersysteem met drie draden en een gedeelde aarddraad.

# Panasonic

**System Upgrade Guidebook**  
**System-Upgrade-Handbuch**  
**Guide pratique de mise à niveau de système**  
**Systeemitbreidingsgids**  
**Guidebok om systemuppgradering**  
**Guida per il potenziamento del sistema**  
**Guía de mejora del sistema**  
**Systemopgraderingsvejledning**  
**Przewodnik rozbudowy systemu**  
**Návod k modernizaci systému**  
**Rendszerfejlesztési kézikönyv**  
**Инструкция по расширению системы**

Model: **CQ-C5355N/**  
**CQ-C3355N/**  
**CQ-C3305N**

- For upgrading your system, read this manual carefully before use. This manual should be retained for future reference after read.
- Lesen Sie dieses Handbuch sorgfältig durch, bevor Sie ein System-Upgrade vornehmen. Bewahren Sie dieses Handbuch für späteres Nachschlagen auf.
- Veuillez lire attentivement ce mode d'emploi avant toute utilisation pour faire la mise à niveau du système. Conserver ce manuel dans un endroit sûr pour toute consultation ultérieure.
- Lees deze handleiding zorgvuldig door voor u uw systeem gaat uitbreiden. Bewaar deze handleiding na gebruik zodat u er later nog eens iets in op kunt zoeken.
- Vid uppgradering av systemet, läs igenom denna manual innan det tas i bruk. Spara denna manual för framtida referens efter genomläsning.
- Per potenziare il proprio sistema, leggere attentamente questo manuale prima dell'utilizzo. Questo manuale deve essere conservato per poterlo consultare in futuro dopo la lettura.
- Para efectuar la mejora de su sistema, lea detenidamente este manual antes de la utilización. Después de su lectura, deberá guardar este manual para poderlo consultar en el futuro.
- Læs denne brugsvejledning grundigt inden brugen angående opgradering af dit system. Behold denne brugsvejledning, så den kan anvendes til fremtidig reference.
- Zamin zaczniesz rozbudowę systemu, przeczytaj dokładnie tę instrukcję. Instrukcja ta powinna po przeczytaniu zostać zachowana do dalszego użytku w przyszłości.
- Předtím, než budete systém modernizovat, si pozorně přečtěte tento návod. Návod si uschovejte pro budoucí potřebu.
- Rendszerének fejlesztéséhez, alaposan olvassa át ezt a kézikönyvet. Átolvasás után őrizze meg ezt a kézikönyvet a jövőbeli információért.
- Для расширения Вашей системы просим тщательно читать данную перед использованием аппарата. Данную инструкцию следует хранить для дальнейшего пользования.

- Référez-vous attentivement aux instructions opératoires de l'appareil et de tous les autres composants de votre système audio de véhicule avant de faire usage du système. Elles renferment des instructions sur la façon d'utiliser le système en toute sécurité et de la manière la plus efficace possible. Panasonic ne pourra pas être tenu pour responsable des problèmes résultant du non respect des instructions mentionnées dans le présent manuel.

 **Ce symbole est destiné à vous alerter de la présence d'instructions de fonctionnement et d'installation importantes. Le non-respect de ces directives peut avoir comme conséquence des blessures graves voire entraîner la mort.**

- Le présent manuel utilise des symboles servant à indiquer comment utiliser le produit en toute sécurité et à vous alerter des dangers potentiels résultant de connexions ou d'une utilisation incorrecte. La signification des symboles est expliquée ci-dessous. Il est essentiel de comprendre parfaitement la signification de ces symboles afin d'utiliser correctement ce manuel ainsi que l'appareil.

 **Attention** Ce symbole est destiné à vous alerter de la présence d'instructions de fonctionnement et d'installation importantes. Le non-respect de ces instructions peut causer des dommages matériels ou corporels.

## Avertissement

**Veillez respecter les avertissements suivants lors de l'utilisation de cet appareil.**

- ❑ **Le conducteur ne devrait pas regarder l'écran d'affichage ni actionner le système lorsqu'il conduit.**  
Le fait de regarder l'affichage ou d'utiliser le système pourrait distraire le conducteur en l'empêchant de regarder devant lui, ce qui peut provoquer des accidents. Arrêtez toujours le véhicule dans un lieu sûr et utilisez le frein à main avant de regarder l'affichage ou d'utiliser les commandes.
- ❑ **Utilisez l'alimentation électrique appropriée.**  
Cet appareil est conçu pour fonctionner à partir d'une source d'alimentation de batterie de 12 V de courant continu avec la borne négative à la masse. Ne l'utilisez jamais avec d'autres systèmes de batterie, particulièrement des systèmes de batterie de 24 V de courant continu.
- ❑ **Garder les piles et leur film de pellicule isolante hors de la portée des enfants.**  
Les piles et la pellicule isolante sont susceptibles d'être avalées, et doivent être gardées hors de la portée des enfants. Consultez immédiatement un médecin si un enfant avale une pile ou la pellicule isolante.
- ❑ **Protégez le mécanisme de platine.**  
N'insérez aucun objet étranger dans la fente de cet appareil.
- ❑ **Ne tentez pas de démonter ou de modifier l'appareil.**  
Ne tentez pas de démonter, de modifier ou de réparer l'appareil vous-même. Si le produit doit être réparé, consultez votre distributeur ou un centre de dépannage Panasonic agréé.
- ❑ **N'utilisez pas l'appareil quand il est en panne.**  
Si l'appareil est en panne (aucune alimentation électrique, aucun son) ou dans un état anormal (des corps étrangers se sont infiltrés dedans, il est exposé à l'eau ou dégagé de la fumée ou une odeur), arrêtez-le immédiatement et consultez votre revendeur.
- ❑ **Garder la télécommande dans un endroit sûr dans le véhicule.**  
La télécommande peut tomber sur le plancher du véhicule, se coincer sous la pédale de frein et provoquer un accident.
- ❑ **Confiez le remplacement des fusibles à un personnel de dépannage qualifié.**  
Lorsqu'un fusible saute, éliminez la cause avant de le faire remplacer par le fusible prescrit pour cet appareil par un technicien qualifié. Un remplacement incorrect du fusible peut favoriser un dégagement de fumée, provoquer l'inflammation de l'appareil et des dommages importants au produit.

**Veillez respecter les mises en garde suivantes lors de l'installation de cet appareil.**

- ❑ **Débranchez le câble de la borne (-) négative de la batterie avant de procéder à l'installation.**  
Le câblage et l'installation avec la borne (-) négative de la batterie connectée peuvent provoquer une électrocution et des blessures dus à un court-circuit. Certains véhicules équipés d'un système électrique de sûreté ont des procédures particulières de débranchement des bornes de la batterie.  
**LE NON-RESPECT DE LA MARCHE À SUIVRE PEUT ENGENDRER L'ACTIVATION FORTUIT DU SYSTÈME ÉLECTRIQUE DE SÛRETÉ, CECI AYANT POUR RÉSULTAT DES DOMMAGES AU VÉHICULE ET DES BLESSURES, VOIRE LA MORT.**
- ❑ **N'utilisez jamais de composants relatifs à la sécurité pour effectuer l'installation, faire la mise à la terre et d'autres fonctions du même type.**  
Ne vous servez jamais de composants relatifs à la sécurité du véhicule (réservoir d'essence, frein, suspension, volant de direction, pédales, airbag, etc.) pour effectuer le câblage ou fixer l'appareil ou ses accessoires.
- ❑ **L'installation du produit sur le couvercle de l'airbag ou à un emplacement pouvant constituer une gêne au fonctionnement de l'airbag est interdite.**
- ❑ **Vérifiez la tuyauterie, le réservoir d'essence, le câblage électrique et les autres éléments avant d'installer l'appareil.**  
S'il est nécessaire de percer un trou dans le châssis de véhicule pour attache ou câbler le produit, vérifiez d'abord où sont localisés le faisceau de fils électriques, le réservoir d'essence et le câblage électrique. Percez ensuite le trou en partant de l'extérieur, dans la mesure du possible.
- ❑ **N'installez jamais l'appareil dans un emplacement où il peut gêner votre champ visuel.**
- ❑ **Ne divisez jamais le cordon d'alimentation pour fournir une alimentation électrique à un autre équipement.**
- ❑ **Après l'installation et le câblage, contrôlez si les autres appareils électriques fonctionnent normalement.**  
Le fait de continuer à utiliser ces appareils dans des conditions anormales peut causer un incendie, une électrocution voire un accident de circulation.
- ❑ **Dans le cas d'une installation dans un véhicule équipé d'airbags, vérifiez les mises en garde et les avertissements fournis par le constructeur du véhicule avant de procéder à l'installation.**
- ❑ **Assurez-vous que les fils ne gênent pas la conduite ni le fait d'entrer ou de sortir du véhicule.**
- ❑ **Isolez tous les fils exposés pour empêcher tout court-circuit.**

## Attention

**Veillez respecter les précautions suivantes lors de l'utilisation de cet appareil.**

- ❑ **Maintenez le volume à un niveau approprié.**  
Maintenez le niveau du volume assez bas pour être attentif à la route et aux conditions de la circulation tout en conduisant.
- ❑ **Ce appareil est conçu pour un usage exclusif dans des automobiles.**
- ❑ **N'utilisez pas l'appareil pendant une période prolongée quand le moteur est arrêté.**  
Le fonctionnement du système audio pendant une longue période avec le moteur arrêté aura pour effet d'épuiser la batterie.
- ❑ **N'exposez pas directement l'appareil à la lumière du soleil ou à une chaleur excessive.**  
Cela risque d'élever la température intérieure de l'appareil, pouvant provoquer un dégagement de fumée, l'inflammation ou d'autres dommages à l'appareil.
- ❑ **N'utilisez pas ce produit dans un endroit exposé à l'eau, à l'humidité ou à la poussière.**  
Son exposition à l'eau, à l'humidité ou à la poussière peut provoquer un dégagement de fumée, l'inflammation ou d'autres dommages à l'appareil. Assurez-vous tout particulièrement que l'appareil n'est pas exposé à l'humidité lors des lavages automatiques de voiture ou les jours pluvieux.
- ❑ **Baissez le volume avant de connecter l'appareil à la borne AUX.**  
Dans le cas contraire, les haut-parleurs pourraient être exposés à un fort volume qui risquerait de les endommager, en même temps que votre ouïe. Une connexion en directe d'un appareil externe à la sortie haut-parleurs/casque sans l'utilisation d'un atténuateur peut provoquer une distorsion du son ou des dommages à l'appareil externe connecté.

**Veillez observer les précautions suivantes lors de l'installation de l'appareil.**

- ❑ **Confiez le câblage et l'installation à une personne qualifiée.**  
L'installation de cet appareil exige des qualifications et une expérience spéciales. Pour obtenir une sécurité maximum, confiez l'installation à votre revendeur. Panasonic ne pourra pas être tenu pour responsable des problèmes résultant d'une installation faite par vos propres moyens.
- ❑ **Suivez les instructions indiquées pour installer et câbler le produit.**  
Le fait de ne pas se conformer aux instructions d'installation et de câblage du produit qui sont mentionnées peut provoquer un accident voire un incendie.
- ❑ **Veillez à ne pas endommager les fils de connexion.**  
Lors du câblage, veillez à ne pas endommager les fils. Faites en sorte qu'ils ne soient pas coincés dans le châssis de véhicule ni dans les vis et qu'ils ne soient pas pris par les pièces mobiles telles que des rails de siège. Veillez à ne pas griffer, tirer, plier ou vriller les fils. Ne les placez pas à proximité de sources de chaleur et ne posez pas d'objets lourds dessus. Si les fils doivent être acheminés en passant sur des bords métalliques tranchants, protégez-les en les entourant de ruban adhésif ou d'une protection similaire.
- ❑ **Utilisez les pièces et les outils spécifiés pour effectuer l'installation.**  
Utilisez les pièces fournies ou spécifiées et les outils appropriés pour installer le produit. L'utilisation de pièces autres que celles fournies ou spécifiées peut provoquer des dommages internes à l'unité. Une installation défectueuse peut provoquer un accident, favoriser une panne voire provoquer un incendie.

- ❑ **Ne bloquez pas les ouvertures de ventilation ou les fentes de la plaque de refroidissement de l'appareil.**  
L'obturation de ces pièces provoquera une surchauffe de l'intérieur de l'appareil et causera un incendie ou d'autres dommages.
- ❑ **N'installez pas le produit à un endroit où il serait exposé à des vibrations intenses ou serait instable.**  
Évitez les surfaces inclinées ou fortement incurvées pour effectuer l'installation. Si l'installation n'est pas stable, l'appareil risque de tomber pendant que vous conduisez, ce qui peut provoquer un accident ou des blessures.
- ❑ **Angle d'installation**  
L'appareil doit être installé dans une position horizontale avec le bord avant dirigé vers le haut selon une inclinaison commode, mais pas plus de 30°. L'utilisateur doit garder à l'esprit que dans certains pays, des restrictions peuvent être imposées sur la façon et l'endroit où cette unité peut être installée. Pour plus de détails, consultez votre distributeur.
- ❑ **Portez des gants par mesure de sécurité. Assurez-vous que le câblage est terminé avant d'effectuer l'installation.**
- ❑ **Afin de ne pas endommager l'appareil, ne branchez pas le connecteur d'alimentation électrique tant que la totalité du câblage n'est pas terminée.**
- ❑ **Ne raccordez pas plus d'un haut-parleur à un ensemble de fils de haut-parleur. (Excepté pour un raccordement à un tweeter)**

**En ce qui concerne les piles pour la télécommande, respectez les instructions suivantes :**

- CQ-C5355N**
- Utilisez absolument la pile spécifiée (CR2025).
- Conformez la polarité de la pile aux repères (+) et (-) sur le boîtier des piles.
- Remplacez la pile épuisée le plus tôt possible.
- Déposez la pile de la télécommande quand vous ne l'utilisez pas pendant une période prolongée.
- Isolez la pile (en la mettant dans un sac plastique ou en la recouvrant avec un ruban d'adhésif) avant de la jeter ou de la stocker.
- Disposez de la pile selon les lois de votre pays/région.
- Ne démontez pas, ni rechargez, ni réchauffez, ni court-circuituez la pile. De même, ne jetez pas la pile dans le feu ou dans l'eau.
- En cas de fuite de la pile**
- Éliminez complètement le liquide électrolytique du porte-pile et y placez une pile neuve.
- En cas de contact de votre corps ou vêtement avec le liquide électrolytique, nettoyez la portion affectée à l'eau courante.
- En cas de contact de vos yeux avec le liquide électrolytique, nettoyez-les à l'eau courante et consultez immédiatement le médecin.

**Se référer également aux informations sur la sécurité des périphériques optionnels.**

La présente brochure est un mode d'emploi expliquant la manière d'utiliser l'unité principale et sa télécommande en tant qu'accessoire lorsque l'unité principale est raccordée à des périphériques optionnels. (Télécommande → Manuel d'instructions)

### Unités principales concernées

- CQ-C5355N  
(Indiqué comme suit dans la présente documentation : **CQ-C5355N**)
- CQ-C3355N/CQ-C3305N  
(Indiqué comme suit dans la présente documentation : **CQ-C3355N/CQ-C3305N**)  
Sauf indication contraire, toutes les illustrations qui apparaissent tout au long de ce manuel représentent le modèle CQ-C3355N.

Unité principale :  
CQ-C5355N/C3355N/C3305N

Moniteur :  
CY-VM1500EX (en option)

iPod  
(→ pages 54, 56)

Système téléphonique mains libres :  
CY-BT100N (en option)  
(→ page 58)

Changeur de disque CD :  
CX-DP880N (en option)  
(→ pages 50, 52)

Module d'expansion (centre nodal) :  
CY-EM100N (en option) (→ page 46)

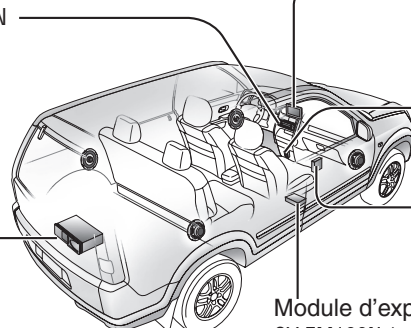

Unité principale :  
CQ-C5355N/C3355N/C3305N

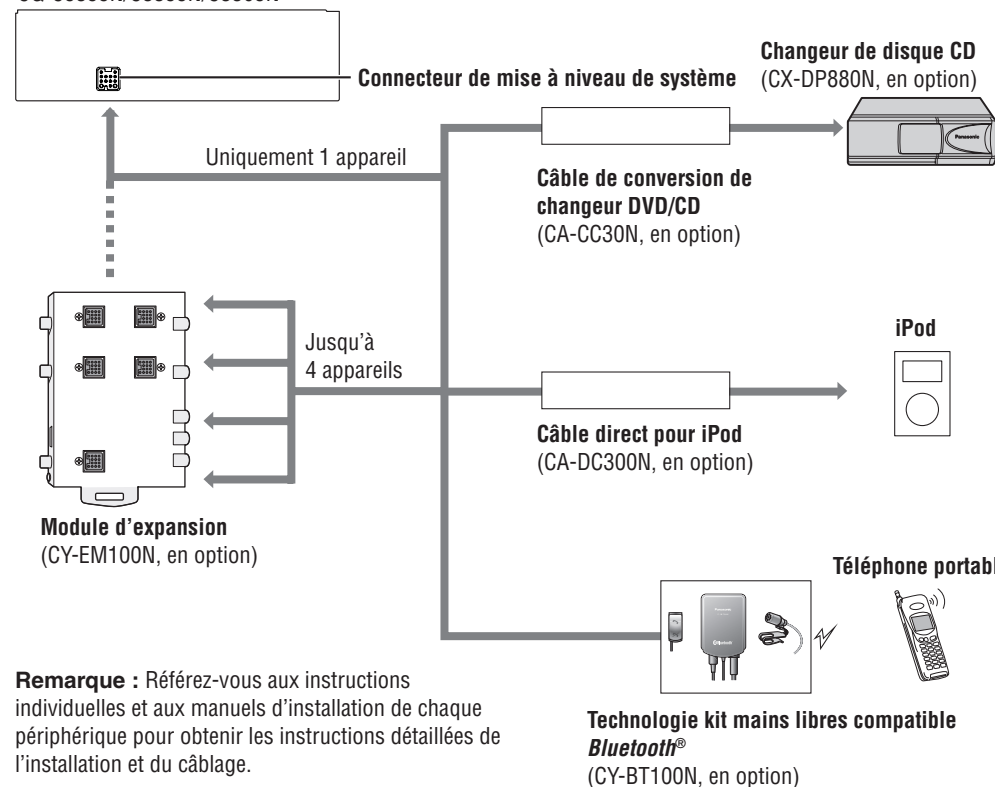

**Remarque :** Référez-vous aux instructions individuelles et aux manuels d'installation de chaque périphérique pour obtenir les instructions détaillées de l'installation et du câblage.

English	2
Deutsch	22
Nederlands	62
Svenska	82
Italiano	102
Español	122
Dansk	142
Polski	162
Češky	182
Magyar	202
Русский	222

• Informations sur la sécurité	42
• Avant la lecture de ces instructions	44

• Généralités	46
• Changeur de disque CD	50
• Commande iPod	54
• Système téléphonique mains libres	58

• En cas de difficulté	60
------------------------	----

## Changeur de disque CD

L'adaptateur en option (Câble de conversion de changeur DVD/CD : CA-CC30N) permet de connecter le changeur de disque CD Panasonic optionnel (CX-DP880N).

Reportez-vous au manuel d'instructions du changeur de disque CD pour obtenir de plus amples détails. (→ pages 50, 52)

### Remarque :

- Cet appareil ne prend pas en charge de changeur de disque DVD à cause du manque de caractères affichables ou pour d'autres raisons.

## iPod

L'adaptateur en option (Câble direct pour iPod : CA-DC300N) permet de connecter les séries iPod optionnelles. (→ pages 54, 56)

Seul un iPod équipé d'un connecteur d'accouplement peut être connecté. De plus amples informations à propos du iPod contrôlable sont décrites ci-dessous.

### iPod contrôlable/version de logiciel

- iPod de 3ème génération / v. 2.3
- iPod de 4ème génération / v. 3.1.1
- iPod de 5ème génération / v. 1.2 (Lecture vidéo non prise en charge.)
- iPod photo / v. 1.2.1
- iPod mini / v. 1.4.1
- iPod nano / v. 1.2

\* Les vérifications de fonctionnement ont été effectuées avec les versions logicielles disponibles à la fin de septembre 2006. Nous ne garantissons pas le fonctionnement des appareils ou mises à jour logicielles futurs.

iPod est une marque déposée d'Apple Computer, Inc., brevetée aux États-Unis et dans d'autres pays.

## Système téléphonique mains libres

Vous pouvez connecter le système téléphonique mains libres (Technologie kit mains libres compatible Bluetooth® : CY-BT100N). Reportez-vous au mode d'emploi du kit mains libres Bluetooth pour obtenir de plus amples détails. (→ page 58)

**Remarque :** Cet appareil est exclusivement conçu pour recevoir des appels. Il ne permet pas d'émettre des appels.

### Bluetooth®

Le mot Bluetooth, ainsi que la marque et le logo qui y sont associés, sont la propriété de Bluetooth SIG, Inc. et l'utilisation de cette marque par Matsushita Electric Industrial Co., Ltd. est faite sous licence. Les autres marques et appellations commerciales sont celles de leurs propriétaires respectifs.

## Module d'expansion (concentrateur)

Il est possible de connecter un module d'expansion optionnel (concentrateur) (CY-EM100N). La connexion du module d'expansion permet de raccorder simultanément les périphériques optionnels mentionnés auparavant ainsi que d'autres périphériques AV. Reportez-vous au manuel d'instructions du module d'expansion pour obtenir de plus amples détails.

Périphériques connectables

- Changeur de disque CD (1 max.)
- iPod (2 max.)
- Système téléphonique mains libres (1 max.)

**Remarque :** Les conditions de marché concernant les périphériques optionnels varient selon les pays et les régions. Pour obtenir de plus amples renseignements, consultez votre distributeur.

## CQ-C5355N

L'affichage change comme suit à chaque fois que la touche [SOURCE] est pressée.



### Lorsqu'un module d'expansion est connecté au connecteur de mise à niveau de système

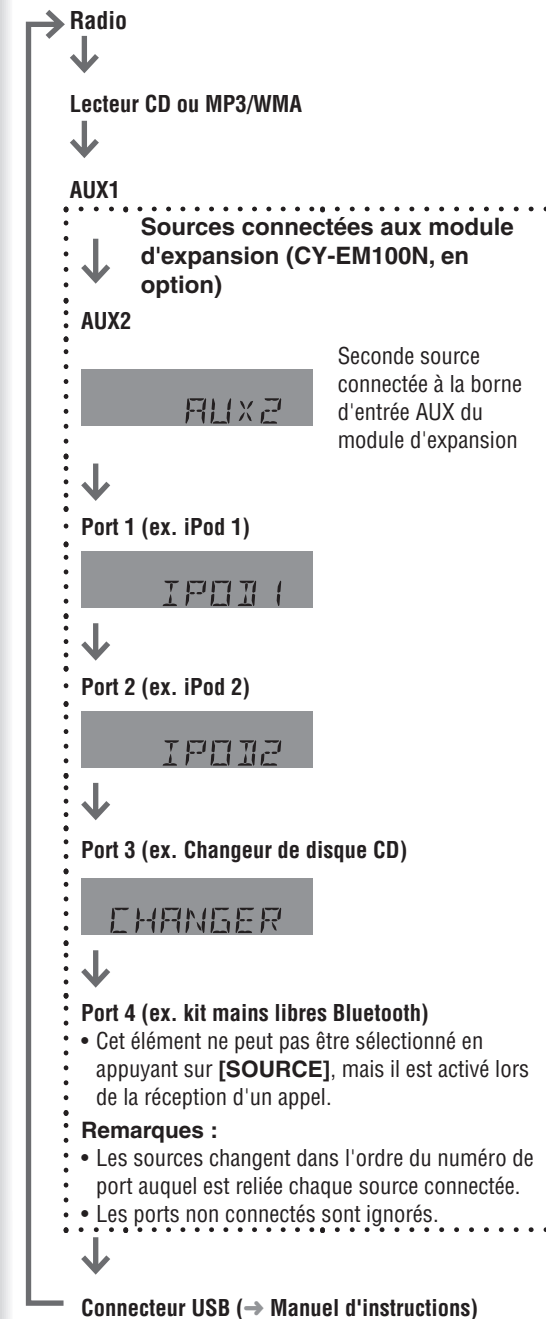

### Lorsqu'un périphérique optionnel est connecté au connecteur de mise à niveau de système

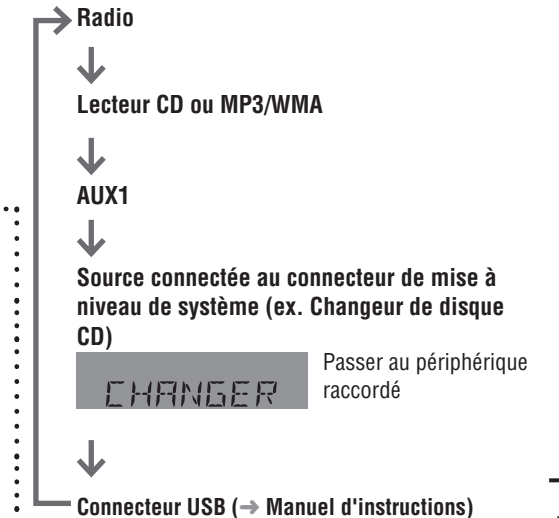

**CQ-C3355N**

L'affichage change comme suit à chaque fois que la touche [SOURCE] est pressée.



Lorsqu'un module d'expansion est branché au connecteur de mise à niveau de système

Lorsqu'un périphérique optionnel est branché au connecteur de mise à niveau de système

Sélection de la source (SOURCE)

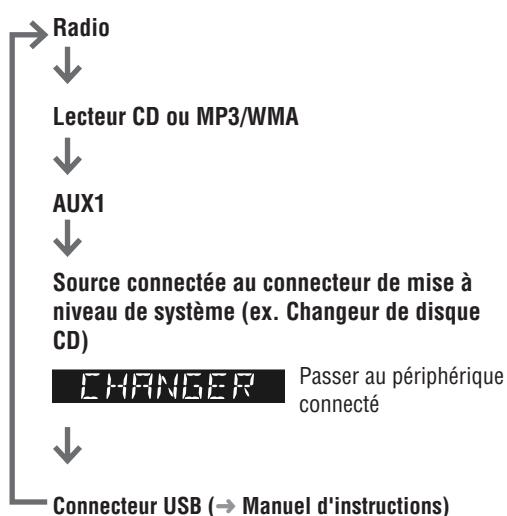
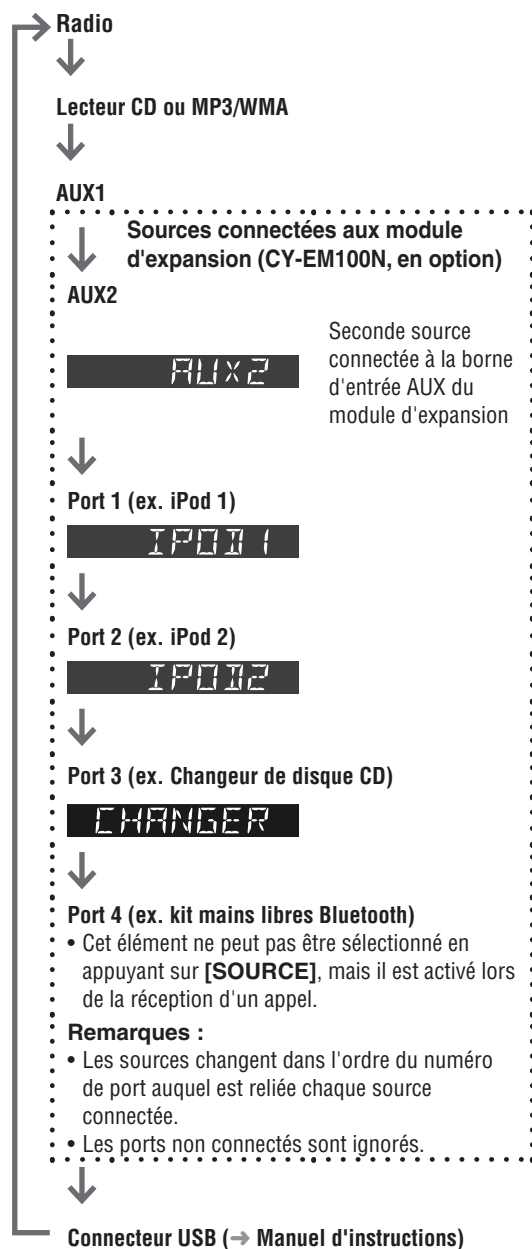

**CQ-C3305N**

L'affichage change comme suit à chaque fois que la touche [SOURCE] est pressée.



Lorsqu'un module d'expansion est relié au connecteur de mise à niveau de système

Lorsqu'un périphérique optionnel est relié au connecteur de mise à niveau de système

Sélection de la source (SOURCE)

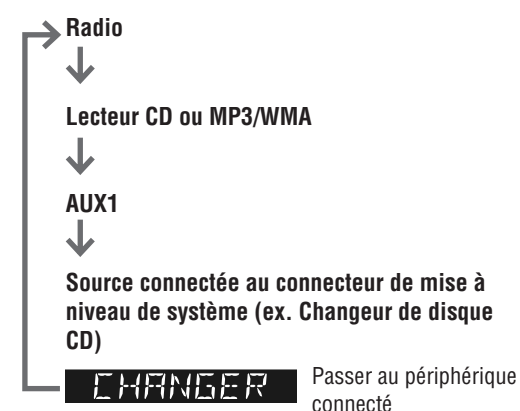
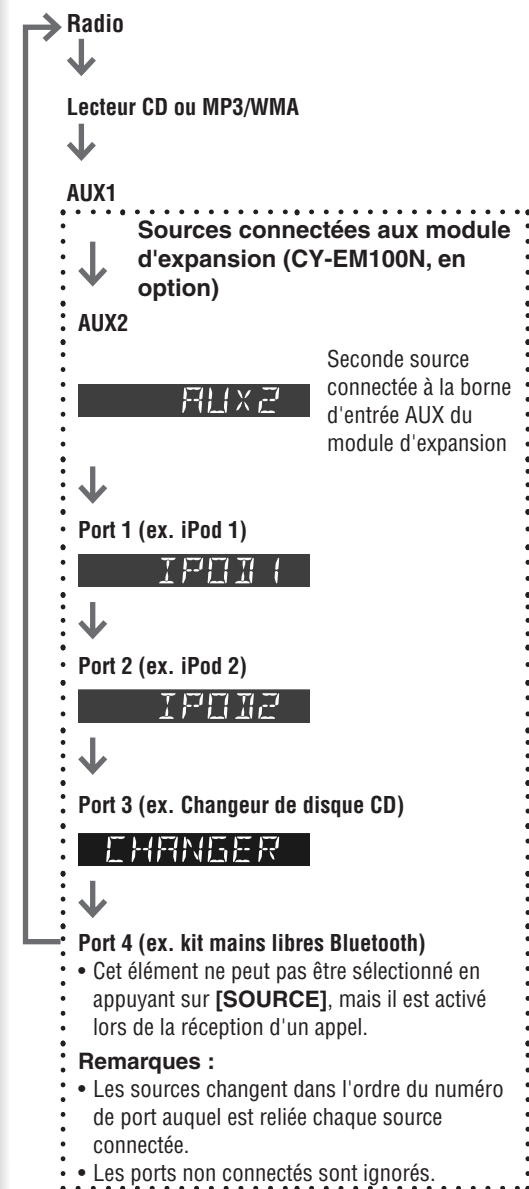

Cet appareil permet de contrôler tout changeur de disque CD optionnel connecté.

### 1 Chargez un magasin (de disques).

Quand un magasin est déjà chargé dans l'appareil, appuyez sur la touche **[SOURCE]** pour sélectionner le mode Changeur de disque CD.

L'appareil reconnaît le magasin de disques et démarre automatiquement la lecture.



### 2 Sélectionner une section en particulier.

#### Sélection de disque

**[^] (DISC)** : Disque suivant  
**[v] (DISC)** : Disque précédent

#### Sélection de plage

**[▶▶] (TRACK)** : Plage suivante  
**[◀◀] (TRACK)** : Plage précédente (poussez deux fois)

**Remarque** : Maintenez la touche appuyée pour avancer rapidement ou rembobiner.

#### Indicateurs de mode de lecture

S'allume lorsque chaque mode est activé.

- R▶** Lecture aléatoire
- REP** Lecture en répétition
- DISC** Aléatoire disque, répétée disque, Scan disque

S'allume lorsqu'un changeur est connecté.



Plage                      Temps                      Numéro de disque

Appuyez sur **[DISP]**.

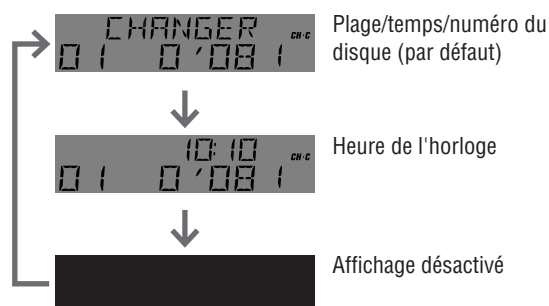

#### Lecture aléatoire

Toutes les plages disponibles sont lues dans un ordre aléatoire.

Appuyez sur **[4] (RANDOM)**. **R▶** s'allume. Appuyez une nouvelle fois sur la touche pour annuler.

#### Lecture aléatoire du disque

Toutes les plages disponibles du disque actuel sont lues dans un ordre aléatoire.

Maintenez la touche **[4] (RANDOM)** enfoncée pendant au moins 2 secondes. **DISC R▶** s'allume.

Maintenez la touche enfoncée une nouvelle fois pour annuler.

#### Lecture Scan

Les 10 premières secondes de chaque plage sont lues à la suite.

Appuyez sur **[5] (SCAN)**. Appuyez une nouvelle fois sur la touche pour annuler.

#### Accès direct

Un disque peut être sélectionné directement.

**Exemple** : disque numéro 5

- 1 Appuyez sur **[#] (NUMBER)**.
- 2 Appuyez sur **[5]**.
- 3 Appuyez sur **[SET]**.



#### Remarques :

- Pour interrompre la sélection directe, appuyer sur **[DISP]**.
- Les lectures aléatoire, aléatoire du disque, Scan, Scan du disque, en répétition et répétée du disque sont annulées en appuyant sur **[#]**.

- Cet appareil ne prend pas en charge les opérations suivantes par l'intermédiaire du changeur de disque CD.
  - **Lecture de disques CD-RW. (excepté quand un CX-DP880N est connecté)**
  - **Lecture des formats MP3/WMA.**
  - **Affichage de texte CD.**
- La mise sur Pause ne fonctionne pas en mode changeur de disque CD.

#### Lecture Scan du disque

À partir du prochain disque, les 10 premières secondes de première plage de tous les disques seront lues à la suite.

Maintenez la touche **[5] (SCAN)** enfoncée pendant au moins 2 secondes. **DISC** s'allume.

Maintenez la touche enfoncée une nouvelle fois pour annuler.

#### Lecture en répétition

La plage actuelle est répétée.

Appuyez sur **[6] (REPEAT)**. **REP** s'allume. Appuyez une nouvelle fois sur la touche pour annuler.

#### Lecture répétée du disque

Le disque actuel est répété.

Maintenez la touche **[6] (REPEAT)** enfoncée pendant au moins 2 secondes. **DISC REP** s'allume. Maintenez la touche enfoncée une nouvelle fois pour annuler.



Cet appareil permet de contrôler tout changeur de disque CD optionnel connecté.

### 1 Chargez un magasin (de disques).

Quand un magasin est déjà chargé dans l'appareil, appuyez sur la touche **[SOURCE]** pour sélectionner le mode Changeur de disque CD.

L'appareil reconnaît le magasin de disques et démarre automatiquement la lecture.



### 2 Sélectionner une section en particulier.

#### Sélection de disque

- [^] (DISC) : Disque suivant
- [v] (DISC) : Disque précédent

#### Sélection de plage

- [▶▶] (TRACK) : Plage suivante
- [◀◀] (TRACK) : Plage précédente (pressez deux fois)

**Remarque :** Maintenez la touche appuyée pour avancer rapidement ou rembobiner.

#### Indicateurs de mode de lecture

S'allume lorsque chaque mode est activé.

- R▶** Lecture aléatoire
- REP** Lecture en répétition
- DISC** Aléatoire disque, répétée disque, Scan disque

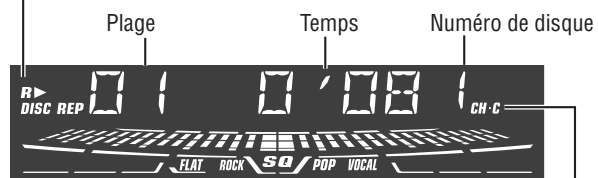

S'allume lorsqu'un changeur est connecté.

Appuyez sur **[DISP]**.

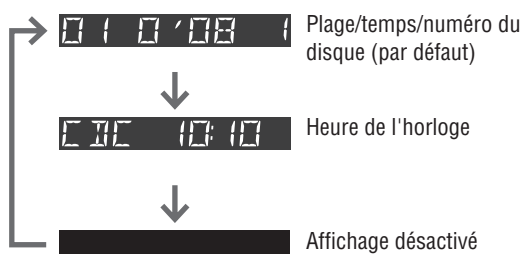

#### Remarques :

- La lecture de disques CD-R peut générer des problèmes. Référez-vous à la section intitulée "Remarques à propos des disques CD ou support CD (CD-ROM, CD-R, CD-RW)". (→ Manuel d'instructions)

- Cet appareil ne prend pas en charge les opérations suivantes par l'intermédiaire du changeur de disque CD.
  - **Lecture de disques CD-RW. (excepté quand un CX-DP880N est connecté)**
  - **Lecture des formats MP3/WMA.**
  - **Affichage de texte CD.**
- La mise sur Pause ne fonctionne pas en mode changeur de disque CD.

#### Lecture aléatoire

Toutes les plages disponibles sont lues dans un ordre aléatoire.

Appuyez sur **[4] (RANDOM)**. **R▶** s'allume. Appuyez une nouvelle fois sur la touche pour annuler.

#### Lecture aléatoire du disque

Toutes les plages disponibles du disque actuel sont lues dans un ordre aléatoire.

Maintenez la touche **[4] (RANDOM)** enfoncée pendant au moins 2 secondes.

**DISC R▶** s'allume.

Maintenez la touche enfoncée une nouvelle fois pour annuler.

#### Lecture Scan

Les 10 premières secondes de chaque plage sont lues à la suite.

Appuyez sur **[5] (SCAN)**.

Appuyez une nouvelle fois sur la touche pour annuler.

#### Lecture Scan du disque

À partir du prochain disque, les 10 premières secondes de première plage de tous les disques seront lues à la suite.

Maintenez la touche **[5] (SCAN)** enfoncée pendant au moins 2 secondes. **DISC** s'allume.

Maintenez la touche enfoncée une nouvelle fois pour annuler.

#### Lecture en répétition

La plage actuelle est répétée.

Appuyez sur **[6] (REPEAT)**. **REP** s'allume.

Appuyez une nouvelle fois sur la touche pour annuler.

#### Lecture répétée du disque

Le disque actuel est répété.

Maintenez la touche **[6] (REPEAT)** enfoncée pendant au moins 2 secondes.

**DISC REP** s'allume.

Maintenez la touche enfoncée une nouvelle fois pour annuler.

La connexion du câble direct pour iPod en option (CA-DC300N) permet aux utilisateurs de commander l'iPod, y compris la sélection de fichier et le changement de séquence de fichier à l'aide des boutons de cet appareil.

**1** Connectez l'iPod.

**2** Appuyez sur [SOURCE] pour sélectionner le mode iPod. La lecture commence.

**Remarque :** Si la lecture ne commence pas, appuyez sur [BAND] (▶ II).

**3** Sélectionner une section en particulier.



### Sélection de fichiers

[▶▶] : Fichier suivant  
[◀◀] : Début du fichier actuel  
Pour le fichier précédent, appuyez deux fois.

#### Remarques :

- Maintenez la touche enfoncée pour avancer rapidement ou rembobiner.
- Lorsque l'avance rapide arrive à la fin d'un fichier, ou que le rembobinage atteint le début d'un fichier, la lecture normale commence, même si vous continuez de maintenir la touche de l'avance rapide ou du rembobinage enfoncée.

### Pause

Appuyez sur [BAND] (▶ II).  
Appuyer une nouvelle fois sur la touche pour annuler.

**1** Appuyez sur [^] (LIST) pour activer le mode Sélection de mode de lecture.

**2** Tournez la molette [VOL] dans le sens des aiguilles d'une montre ou dans le sens inverse des aiguilles d'une montre pour effectuer le réglage.

↑ ①  
↓ ②  
PLAYLIST : Lecture par liste de lecture (Par défaut)  
ARTIST : Lecture par artiste  
ALBUM : Lecture par album

**3** Appuyez sur [VOL] (PUSH SEL : Sélectionner) pour valider la sélection.

**4** Tournez la molette [VOL] dans le sens des aiguilles d'une montre ou dans le sens inverse des aiguilles d'une montre pour sélectionner une section à lire.

**5** Appuyez sur [VOL] (PUSH SEL : Sélectionner) pour valider la sélection.  
**Remarque :** Pour sélectionner le mode lecture à l'étape 2, appuyez sur [^] (LIST).

#### Remarques :

- Pour revenir au mode normal, appuyez sur [DISP].
- Les fichiers sans nom d'album ou d'artiste ne peuvent pas être lus respectivement en mode de lecture de l'album ou de l'affichage d'artiste.

**Indicateurs de mode de lecture**  
S'allume lorsque chaque mode est activé.

- REP** Lecture en répétition
- R▶** Lecture aléatoire (chansons)
- Clignote lorsque chaque mode est activé.
- R▶** Lecture aléatoire (albums)

Indicateur de fichier  
(Fichier courant/Tous les fichiers)  
Un nombre pouvant atteindre 999 peut s'afficher.

Numéro d'iPod, 1 (iPod 1)/2 (iPod 2), S'allume lorsque le câble direct pour iPod d'expansion (CY-EM100N) est connecté.



#### Remarques :

- Seul un iPod équipé d'un connecteur d'accouplement peut être connecté. De plus amples informations à propos de l'iPod contrôlable sont décrites ci-dessous.

#### iPod contrôlable/version de logiciel

- iPod de 3ème génération / v. 2.3
- iPod de 4ème génération / v. 3.1.1
- iPod de 5ème génération / v. 1.2 (Lecture vidéo non prise en charge.)
- iPod photo / v. 1.2.1
- iPod mini / v. 1.4.1
- iPod nano / v. 1.2

\* Les vérifications de fonctionnement ont été effectuées avec les versions logicielles disponibles à la fin de septembre 2006. Nous ne garantissons pas le fonctionnement des appareils ou mises à jour logicielles futurs.

- Veuillez vous assurer de débrancher l'iPod après avoir éteint de moteur de votre voiture (après avoir tourné l'ACC sur OFF). Il est possible que l'iPod ne s'éteigne pas alors qu'il est toujours connecté, ce qui peut vider la batterie.
- Veuillez ne connecter aucun accessoire iPod, comme une télécommande de l'iPod ou des écouteurs, lorsque l'appareil est connecté. Cela pourrait provoquer un mauvais fonctionnement de l'appareil.
- Raccordez cet appareil après avoir réduit le volume de l'iPod.
- "NO IPOD" s'affiche jusqu'à ce que l'iPod soit reconnu après avoir son raccordement, la mise sous tension de l'unité principale ou la sélection de la source sur le côté de l'unité principale. Ceci indique qu'il n'y a rien d'anormal du côté de l'unité principale.
- Nous n'offrons aucune garantie quant au fonctionnement des périphériques qui peuvent être connectés.

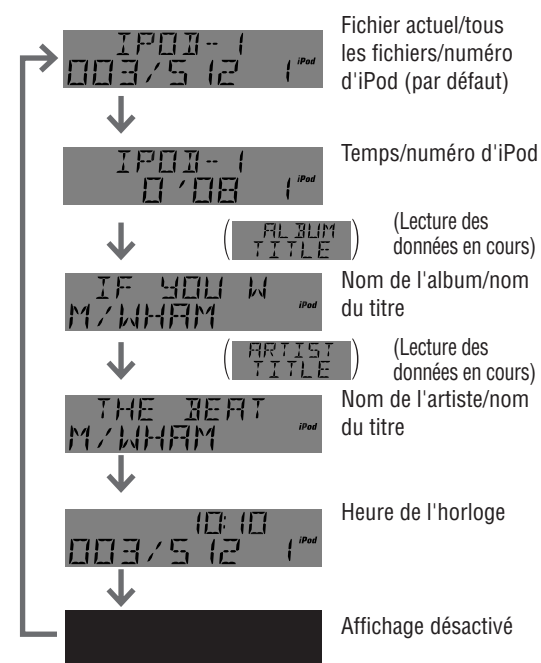

Appuyez sur [DISP].

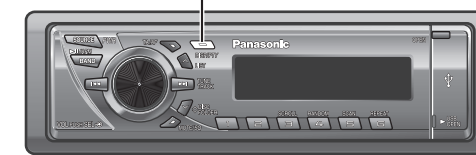

#### Remarques :

- Pour effectuer un autre cycle de défilement lorsqu'un texte est affiché, appuyez sur [3] (SCROLL). Si le texte affiché contient 8 caractères ou moins, il ne défile pas.
- "NO TEXT" s'affiche lorsqu'il n'y a pas d'informations.
- Le titre peut ne pas s'afficher correctement s'il est plus long que 250 caractères alphanumériques.

### Lecture en répétition

Le fichier actuel est répété.  
Appuyez sur [6] (REPEAT). **REP** s'allume.  
Appuyez une nouvelle fois sur la touche pour annuler.  
**Remarque :** La fonction de lecture Tout répété de l'iPod est toujours activée et ne peut pas être annulée à partir de cet appareil.

### Aléatoire

La fonction aléatoire de l'iPod correspond à la fonction RANDOM de cet appareil.  
**Chansons**  
Tous les fichiers disponibles sont lus dans un ordre aléatoire.  
Appuyez sur [4] (RANDOM). **R▶** s'allume.  
Appuyez une nouvelle fois sur la touche pour annuler.  
**Albums**  
Tous les albums disponibles sont lus dans un ordre aléatoire.  
Maintenez la touche [4] (RANDOM) enfoncée pendant au moins 2 secondes.  
**R▶** clignote.  
Maintenez la touche enfoncée une nouvelle fois pour annuler.

La connexion du câble direct en option pour iPod (CA-DC300N) permet de commander l'iPod, y compris la sélection de fichier et le changement de séquence de fichier à l'aide des boutons de cet appareil.

**1** Connectez l'iPod.

**2** Appuyez sur **[SOURCE]** pour sélectionner le mode iPod. La lecture commence.

**Remarque :** Si la lecture ne commence pas, appuyez sur **[BAND] (▶||)**.

**3** Sélectionner une section en particulier.



#### Sélection de fichiers

**[▶▶]** : Fichier suivant

**[◀◀]** : Début du fichier actuel

Pour le fichier précédent, appuyez deux fois.

**Remarques :**

- Maintenez la touche enfoncée pour avancer rapidement ou rebobiner.
- Lorsque l'avance rapide arrive à la fin d'un fichier, ou que le rebobinage atteint le début d'un fichier, la lecture normale commence, même si vous continuez de maintenir la touche de l'avance rapide ou du rebobinage enfoncée.

#### Pause

Appuyez sur **[BAND] (▶||)**.

Appuyer une nouvelle fois sur la touche pour annuler.

**1** Appuyez sur **[^] (LIST)** pour activer le mode Sélection de mode de lecture.

**2** Tournez la molette **[VOL]** dans le sens des aiguilles d'une montre ou dans le sens inverse des aiguilles d'une montre pour effectuer le réglage.

PLAYLIST : Lecture par liste de lecture (Par défaut)

**①** ARTIST : Lecture par artiste

**②** ALBUM : Lecture par album

**4** Tournez la molette **[VOL]** dans le sens des aiguilles d'une montre ou dans le sens inverse des aiguilles d'une montre pour sélectionner une section à lire.

**5** Appuyez sur **[VOL] (PUSH SEL : Sélectionner)** pour valider la sélection.

**Remarque :** Pour sélectionner le mode lecture à l'étape 2, appuyez sur **[^] (LIST)**.

**Remarques :**

- Pour revenir au mode normal, appuyez sur **[DISP]**.
- Les fichiers sans nom d'album ou d'artiste ne peuvent pas être lus respectivement en mode de lecture de l'album ou de l'affichage d'artiste.

**Indicateurs de mode de lecture**

S'allume lorsque chaque mode est activé.

**[REP]** Lecture en répétition

**[▶]** Lecture aléatoire (chansons)

Clignote lorsque chaque mode est activé.

**[▶]** Lecture aléatoire (albums)

S'allume lorsque le câble direct pour iPod (CA-DC300N) est connecté.

Indicateur de fichier (Fichier courant/Tous les fichiers)  
Un nombre pouvant atteindre 999 peut s'afficher.



Numéro d'iPod, 1 (iPod 1)/2 (iPod 2),

S'allume lorsque le module d'expansion (CY-EM100N) est connecté.

#### Remarques :

• Seul un iPod équipé d'un connecteur d'accouplement peut être connecté. De plus amples informations à propos de l'iPod contrôlable sont décrites ci-dessous.

#### iPod contrôlable/version de logiciel

• iPod de 3ème génération / v. 2.3

• iPod de 4ème génération / v. 3.1.1

• iPod de 5ème génération / v. 1.2 (Lecture vidéo non prise en charge.)

• iPod photo / v. 1.2.1

• iPod mini / v. 1.4.1

• iPod nano / v. 1.2

\* Les vérifications de fonctionnement ont été effectuées avec les versions logicielles disponibles à la fin de septembre 2006. Nous ne garantissons pas le fonctionnement des appareils ou mises à jour logicielles futurs.

• Veuillez vous assurer de débrancher l'iPod après avoir éteint de moteur de votre voiture (après avoir tourné l'ACC sur OFF). Il est possible que l'iPod ne s'éteigne pas alors qu'il est toujours connecté, ce qui peut vider la batterie.

• Veuillez ne connecter aucun accessoire iPod, comme une télécommande de l'iPod ou des écouteurs, lorsque l'appareil est connecté. Cela pourrait provoquer un mauvais fonctionnement de l'appareil.

• Raccordez cet appareil après avoir réduit le volume de l'iPod.

• "NO IPOD" s'affiche jusqu'à ce que l'iPod soit reconnu après avoir son raccordement, la mise sous tension de l'unité principale ou la sélection de la source sur le côté de l'unité principale. Ceci indique qu'il n'y a rien d'anormal du côté de l'unité principale.

• Nous n'offrons aucune garantie quant au fonctionnement des périphériques qui peuvent être connectés.

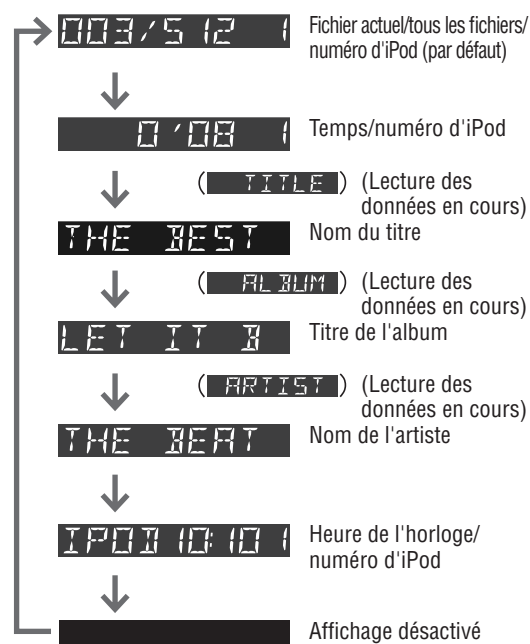

Appuyez sur **[DISP]**.

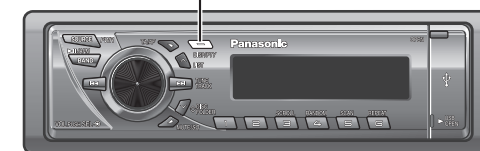

**Remarques :**

- Pour effectuer un autre cycle de défilement lorsqu'un texte est affiché, appuyez sur **[3] (SCROLL)**. Si le texte affiché contient 8 caractères ou moins, il ne défile pas.
- "NO TEXT" s'affiche lorsqu'il n'y a pas d'informations.
- Le titre peut ne pas s'afficher correctement s'il est plus long que 250 caractères alphanumériques.

#### Lecture en répétition

Le fichier actuel est répété.

Appuyez sur **[6] (REPEAT)**. **[REP]** s'allume.

Appuyez une nouvelle fois sur la touche pour annuler.

**Remarque :** La fonction de lecture Tout répété de l'iPod est toujours activée et ne peut pas être annulée à partir de cet appareil.

#### Aléatoire

La fonction aléatoire de l'iPod correspond à la fonction RANDOM de cet appareil.

#### Chansons

Tous les fichiers disponibles sont lus dans un ordre aléatoire.

Appuyez sur **[4] (RANDOM)**. **[▶]** s'allume.

Appuyez une nouvelle fois sur la touche pour annuler.

#### Albums

Tous les albums disponibles sont lus dans un ordre aléatoire.

Maintenez la touche **[4] (RANDOM)** enfoncée pendant au moins 2 secondes.

**[▶]** clignote.

Maintenez la touche enfoncée une nouvelle fois pour annuler.

# Système téléphonique mains libres

Lisez impérativement "Informations sur la sécurité" dans le mode d'emploi à propos du système téléphonique mains libres avant toute utilisation.

Préparatifs

## Raccordement d'un système téléphonique mains libres

Connectez le système téléphonique mains libres (CY-BT100N) pour établir le pairage. Reportez-vous au mode d'emploi du système téléphonique mains libres pour obtenir de plus amples renseignements.

**Remarque :** Cet appareil est exclusivement conçu pour recevoir des appels. Il ne permet pas d'émettre des appels.

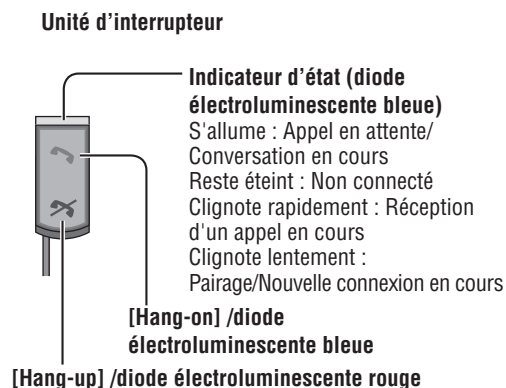

**1** Appuyez sur la touche **[Hang-on]** du système téléphonique mains libres et décrochez le téléphone.

Le téléphone est en état de réception d'appel.

**2** Au besoin, réglez le volume.

**3** Appuyez sur la touche **[Hang-up]** du système téléphonique mains libres et raccrochez le téléphone.

### Remarques :

- "CONNECT" s'affiche lorsqu'il n'existe aucune information sur l'identité du correspondant.
- Pour effectuer un autre cycle de défilement lorsqu'un numéro de téléphone est affiché, appuyez sur **[3]** (**SCROLL**). Si le texte affiché contient 8 caractères ou moins, il ne défile pas.

## Mode du kit mains libres Bluetooth

Ce mode ne peut pas être sélectionné en appuyant sur **[SOURCE]**, mais il est activé lors de la réception d'un appel. (Pour décrocher le téléphone, appuyez sur **[Hang-on]** sur le kit mains libres Bluetooth.)

- ① "HANDS-FREE" défile lors de la réception d'un appel.
- ② Le numéro de téléphone du correspondant s'affiche.



Organigramme de fonctionnement (suite)

Paramétrage audio

### Remarques :

- Ceci constitue uniquement une description générale. Reportez-vous au mode d'emploi du système téléphonique mains libres pour obtenir de plus amples renseignements.

- Nous n'offrons aucune garantie quant au fonctionnement des périphériques qui peuvent être connectés.

## Réglage du volume de la sonnerie

Tournez la molette **[VOL]** dans le sens des aiguilles d'une montre ou dans le sens inverse des aiguilles d'une montre pour régler le volume de la sonnerie pour les appels entrants.

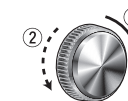

- ① : Plus fort
- ② : Moins fort

### Remarques :

- Le niveau de volume réglé ici est lié au volume de parole.
- Selon le modèle du téléphone portable, la sonnerie peut provenir du téléphone lui-même mais être inaudible. Dans ce cas, le volume ne peut pas être réglé pendant en appel entrant.

## Refuser les appels

Le fait d'appuyer sur la touche **[Hang-up]** permet de rejeter un appel lors d'un appel entrant.

## Déconnexion / Nouvelle connexion Bluetooth

Le fait d'appuyer sur la touche **[Hang-up]** permet de se déconnecter provisoirement lorsque le téléphone est en état d'attente.

Le fait d'appuyer sur la touche **[Hang-on]** permet de se reconnecter lorsque l'appareil Bluetooth est provisoirement déconnecté.

**1** Appuyez sur **[VOL] (PUSH SEL : Sélectionner)** pour ouvrir le menu.



**2** Appuyez sur **[VOL] (PUSH SEL : Sélectionner)** pour sélectionner un mode qui doit être réglé.



**3** Tournez la molette **[VOL]** dans le sens des aiguilles d'une montre ou dans le sens inverse des aiguilles d'une montre pour effectuer le réglage.

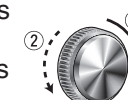

## Sélection du haut-parleur

(Gamme de réglage : LEFT, BOTH, RIGHT, par défaut : BOTH)

- |           |   |
|-----------|---|
| SP LEFT : | Son délivré par le haut-parleur gauche                        |
| ② ↓ ①     | SP BOTH : Son délivré par les deux haut-parleurs (Par défaut) |
| ↑         | SP RIGHT : Son délivré par le haut-parleur droit              |

### Remarques :

- Le volume peut aussi être réglé directement en utilisant la molette **[VOL]** de l'unité principale. (→ Manuel d'instructions)
- Pour revenir au mode normal, appuyez sur **[DISP]**.
- L'écran retourne en mode d'affichage normal si aucune opération n'est exécutée au moins 5 secondes dans le menu audio (2 secondes pour le réglage du volume).

## Réglage du volume

(Gamme de réglage : 0 à 40, Par défaut : 18)

### CQ-C5355N

- ① : Plus fort
- ② : Moins fort



### CQ-C3355N/CQ-C3305N

- ① : Plus fort
- ② : Moins fort



### Lorsque vous soupçonnez qu'il existe un problème

Vérifiez les indications ci-dessous et prenez les dispositions indiquées. Si les suggestions indiquées ne permettent pas de résoudre le problème, il est recommandée d'amener l'appareil au centre de dépannage autorisé Panasonic le plus proche. Le produit doit uniquement être réparé par une personne qualifiée. Veuillez confier le contrôle et la réparation à des professionnels. Panasonic ne pourra pas être tenu pour responsable des accidents survenant à la suite d'une négligence de contrôle de l'appareil ou en raison de réparations faites par vos propres moyens. **Ne prenez jamais de mesure, notamment celles qui sont mentionnées en italique dans "Solution possible" décrites ci-dessous, car elles représentent un trop grand risque aux utilisateurs quant la manière dont ils doivent s'en servir sans autre assistance.**

### ⚠ Avertissement

- N'utilisez pas l'appareil dans un état anormal, par exemple, ne produisant pas de son ou dégageant de la fumée ou une odeur désagréable, car cet état peut causer une inflammation ou une électrocution. Cessez immédiatement d'utiliser l'appareil et consultez votre revendeur.
- N'essayez jamais de réparer vous-même l'appareil, car cela est dangereux.

### Commande de changeur de disque CD

Affichage	Cause possible → Solution possible
  (Après 5 secondes) ↓ Saut automatique au disque suivant	Le disque est sale ou à l'envers. → <b>Vérifiez le disque.</b>  Le disque est rayé. → <b>Éjecter le magasin de disques.</b> <ul style="list-style-type: none"> <li>• Vérifiez le disque.</li> <li>• Rechargez le disque.</li> </ul>
	Aucun fonctionnement pour une raison inconnue. → <b>Éjecter le magasin de disques. Si la panne persiste, appuyez sur le commutateur de réinitialisation du changeur de disque CD. Si le fonctionnement normal n'est toujours pas rétabli, adressez-vous au magasin qui vous a vendu l'appareil ou au centre de service après-vente Panasonic le plus proche pour demander un service de dépannage.</b>
	Aucun disque ne se trouve dans le changeur de disque CD (magasin). → <b>Insérez les disques dans le changeur de disque CD (magasin).</b>
	Le changeur est peut être débranché de l'unité principale en mode changeur. → <b>Vérifiez le câblage.</b>

**Remarque :** Les messages qui s'affichent dans les sections d'action et d'affichage du tableau des erreurs varient suivant le type de changeur. Reportez-vous au manuel d'instructions du changeur de disque CD pour obtenir de plus amples détails.

### Commande iPod

Affichage	Cause possible → Solution possible
	L'iPod n'a pas été correctement reconnu. → <b>Vérifiez la connexion.</b> → <b>Réinitialisez l'iPod puis branchez-le de nouveau.</b>
	Votre iPod ne possède aucune musique pouvant être lue. → <b>Télécharger de la musique pouvant être lue sur votre iPod.</b>

### Lorsque vous soupçonnez qu'il existe un problème

Vérifiez les indications ci-dessous et prenez les dispositions indiquées. Si les suggestions indiquées ne permettent pas de résoudre le problème, il est recommandée d'amener l'appareil au centre de dépannage autorisé Panasonic le plus proche. Le produit doit uniquement être réparé par une personne qualifiée. Veuillez confier le contrôle et la réparation à des professionnels. Panasonic ne pourra pas être tenu pour responsable des accidents survenant à la suite d'une négligence de contrôle de l'appareil ou en raison de réparations faites par vos propres moyens. **Ne prenez jamais de mesure, notamment celles qui sont mentionnées en italique dans "Solution possible" décrites ci-dessous, car elles représentent un trop grand risque aux utilisateurs quant la manière dont ils doivent s'en servir sans autre assistance.**

### ⚠ Avertissement

- N'utilisez pas l'appareil dans un état anormal, par exemple, ne produisant pas de son ou dégageant de la fumée ou une odeur désagréable, car cet état peut causer une inflammation ou une électrocution. Cessez immédiatement d'utiliser l'appareil et consultez votre revendeur.
- N'essayez jamais de réparer vous-même l'appareil, car cela est dangereux.

### Commande de changeur de disque CD

Affichage	Cause possible → Solution possible
  (Après 5 secondes) ↓ Saut automatique au disque suivant	Le disque est sale ou à l'envers. → <b>Vérifiez le disque.</b>  Le disque est rayé. → <b>Éjecter le magasin de disques.</b> <ul style="list-style-type: none"> <li>• Vérifiez le disque.</li> <li>• Rechargez le disque.</li> </ul>
	Aucun fonctionnement pour une raison inconnue. → <b>Éjecter le magasin de disques. Si la panne persiste, appuyez sur le commutateur de réinitialisation du changeur de disque CD. Si le fonctionnement normal n'est toujours pas rétabli, adressez-vous au magasin qui vous a vendu l'appareil ou au centre de service après-vente Panasonic le plus proche pour demander un service de dépannage.</b>
	Aucun disque ne se trouve dans le changeur de disque CD (magasin). → <b>Insérez les disques dans le changeur de disque CD (magasin).</b>
	Le changeur est peut être débranché de l'unité principale en mode changeur. → <b>Vérifiez le câblage.</b>

**Remarque :** Les messages qui s'affichent dans les sections d'action et d'affichage du tableau des erreurs varient suivant le type de changeur. Reportez-vous au manuel d'instructions du changeur de disque CD pour obtenir de plus amples détails.

### Commande iPod

Affichage	Cause possible → Solution possible
	L'iPod n'a pas été correctement reconnu. → <b>Vérifiez la connexion.</b> → <b>Réinitialisez l'iPod puis branchez-le de nouveau.</b>
	Votre iPod ne possède aucune musique pouvant être lue. → <b>Télécharger de la musique pouvant être lue sur votre iPod.</b>

# Memorandum

.....  
.....  
.....  
.....  
.....  
.....  
.....  
.....  
.....  
.....  
.....  
.....  
.....  
.....  
.....  
.....  
.....  
.....  
.....  
.....  
.....  
.....  
.....  
.....

# Memorandum

.....  
.....  
.....  
.....  
.....  
.....  
.....  
.....  
.....  
.....  
.....  
.....  
.....  
.....  
.....  
.....  
.....  
.....  
.....  
.....  
.....  
.....  
.....  
.....

**Matsushita Electric Industrial Co., Ltd.**  
Web Site: <http://panasonic.net>