

# Panasonic

MP3 CD Player/Receiver

Model: **CQ-C3503N/C3303N**



(CQ-C3503N)



**Operating Instructions**  
**Bedienungsanleitung**  
**Manuel d'instructions**  
**Gebruiksaanwijzing**  
**Bruksanvisning**  
**Manuale di istruzioni**  
**Manual de Instrucciones**  
**Brugsvejledning**  
**Instrukcja obsługi**  
**Návod k obsluze**  
**Használati utasítások**  
**Инструкция по эксплуатации**

**ATEST**  
**8 SD**  
2131

Tento výrobek je shodný s typem schváleným Ministerstvem dopravy a spojů České republiky pod číslem 2131 č.j.20926/99-112.



**MP3**



**SRS**  
TruBass

CQ-C3503N

- Please read these instructions carefully before using this product and keep this manual for future reference.
- Bitte lesen Sie diese Bedienungsanleitung vor der Verwendung dieses Produktes aufmerksam durch und bewahren Sie sie danach für spätere Nachschlagzwecke sorgfältig auf.
- Prière de lire ces instructions attentivement avant d'utiliser le produit et garder ce manuel pour l'utilisation ultérieure.
- Leest u deze instructie alstublieft zorgvuldig door voor u dit product in gebruik neemt en bewaar deze handleiding voor later gebruik.
- Läs igenom denna bruksanvisning noga innan produkten tas i bruk. Spara bruksanvisningen för framtida behov.
- Si prega di leggere attentamente queste istruzioni prima di usare questo prodotto e di conservare questo manuale per usi futuri.
- Lea con atención estas instrucciones antes de utilizar el producto y guarde este manual para poderlo consultar en el futuro.
- Læs venligst denne brugsvejledning grundigt, inden dette produkt tages i brug og gem den til senere konsultation.
- Przeczytaj uważnie instrukcję obsługi przed rozpoczęciem używania urządzenia i zachowaj ją do użytku w przyszłości.
- Před použitím přístroje si pozorně přečtěte tento návod a uschovejte si ho pro budoucí potřebu.
- Mielőtt használna a terméket kérjük, hogy gondosan olvassa el ezeket az előírásokat és a későbbiekben felmerülő kérdések miatt kérjük tartsa meg a használati utasítást.
- Перед началом эксплуатации просим прочитать настоящую инструкцию внимательно и хранить ее на пользование на будущее.

# Informations sur la sécurité

■ Se référer attentivement aux instructions opératoires de l'appareil et de tous les autres composants de votre système audio du véhicule avant de faire usage du système. Elles renferment des instructions sur la façon d'utiliser le système en toute sécurité et de la manière la plus efficace possible. Panasonic ne pourra pas être tenu pour responsable des problèmes résultant du non respect des instructions mentionnées dans le présent manuel.

■ Le manuel emploie des graphiques figuratifs servant à montrer comment utiliser le produit en toute sécurité et alerter des dangers potentiels résultant de connexions et d'une utilisation incorrecte. La signification des graphiques figuratifs est expliquée ci-après. Il est essentiel de comprendre parfaitement la signification des graphiques figuratifs afin d'utiliser ce manuel et le système correctement.



Avertissement

**Ce graphique figuratif est destiné à alerter de la présence de consignes d'utilisation importantes et des directives d'installation. Le non-respect de ces directives peut avoir comme conséquence des blessures graves voire entraîner la mort.**



Attention

**Ce graphique figuratif est destiné à alerter de la présence de consignes d'utilisation importantes et des directives d'installation. Le non-respect de ces directives peut avoir comme conséquence des blessures voire endommager le matériel.**

## Avertissement

**Veillez respecter les avertissements suivants lors de l'utilisation de cet appareil.**

- Le conducteur ne devrait pas regarder l'écran d'affichage ni actionner le système tout en conduisant.**  
L'utilisation du système distraira le conducteur et l'empêchera de regarder devant lui et ceci peut provoquer des accidents. Toujours arrêter le véhicule dans un lieu sûr et utiliser le frein de stationnement avant d'actionner le système.
- Utiliser l'alimentation électrique appropriée.**  
Ce produit est conçu pour fonctionner à partir d'une source d'alimentation de batterie de 12 V de courant continu avec le négatif à la masse. Ne jamais mettre ce produit en fonction avec d'autres systèmes de batterie, particulièrement des systèmes de batterie de 24 V de courant continu.
- Maintenez les piles et le film d'isolement hors de la portée des enfants.**  
Les piles et le film d'isolement sont susceptibles d'être avalés, conservez-les donc hors de la portée des enfants. Au cas où l'enfant avalerait une pile ou un film d'isolement, consultez immédiatement un médecin.
- Protéger le mécanisme de platine.**  
N'insérer aucun objet étranger dans la fente de cette unité.
- Ne pas désassembler ni ne modifier l'unité.**  
Ne pas désassembler, ne pas modifier l'unité ni essayer de réparer le produit vous-même. Si le produit doit être réparé, consulter votre distributeur ou un centre de dépannage autorisé Panasonic.
- Ne pas utiliser l'unité quand il est en panne.**  
Si l'unité est en panne (aucune alimentation électrique, aucun son) ou dans un état anormal (des corps étrangers se sont infiltrés dedans, est exposé à l'eau, dégage de la fumée ou une odeur), l'arrêter immédiatement et consulter votre distributeur.
- La télécommande ne doit pas être laissée posée dans le véhicule.**  
Sinon, elle pourrait tomber sur le plancher pendant le voyage, se coincer sous la pédale de frein et conduire à un accident de circulation.
- Confier le remplacement du fusible à un personnel de dépannage qualifié.**  
Quand le fusible a sauté, éliminer la cause et le remplacer par le fusible prescrit pour cette unité par un technicien qualifié. Un remplacement incorrect du fusible peut favoriser un dégagement de fumée, enflammer l'appareil et des provoquer des dommages importants au produit.

**Veillez respecter les mises en garde suivantes lors de l'installation de cet appareil.**

- Débrancher le câble (-) de la borne négative de la batterie avant de procéder à l'installation.**  
Le câblage et l'installation avec la borne (-) négative de la batterie connectée peuvent provoquer une électrocution et des blessures dus à un court circuit.  
Certains véhicules équipés d'un système électrique de sûreté ont des procédures particulières de débranchement des bornes de la batterie.  
**LE NON-RESPECT DE LA MARCHE À SUIVRE PEUT ENGENDRER L'ACTIVATION FORTUIT DU SYSTÈME ÉLECTRIQUE DE SÛRETÉ, CECI AYANT POUR RÉSULTAT DES DOMMAGES AU VÉHICULE ET DES BLESSURES VOIRE LA MORT.**
- Ne jamais se servir de composants relatifs à la sécurité pour effectuer l'installation, faire la mise à la terre et d'autres fonctions du même type.**  
Ne jamais se servir de composants relatifs à la sécurité du véhicule (réservoir d'essence, frein, suspension, volant de direction, pédales, sac gonflable, etc.) pour effectuer le câblage ou fixer le produit ou ses accessoires.
- L'installation du produit sur le couvercle de sac gonflable ou à un emplacement pouvant constituer une gêne au fonctionnement du sac gonflable est interdite.**
- Vérifier la tuyauterie, le réservoir d'essence, le câblage électrique et d'autres éléments avant d'installer le produit.**  
S'il est nécessaire de faire une ouverture dans le châssis de véhicule pour attache ou câbler le produit, vérifier d'abord où le faisceau de fils électriques, le réservoir d'essence et le câblage électrique sont localisés. Découper l'ouverture de l'extérieur dans la mesure du possible.
- Ne jamais installer le produit dans un emplacement où il peut constituer une gêne au champ visuel.**
- Ne jamais permettre que le cordon d'alimentation soit divisé pour fournir une alimentation électrique à un autre matériel.**
- Après l'installation et le câblage, contrôler si un fonctionnement normal des autres appareils électriques est obtenu.**  
Le faire de continuer à utiliser ces appareils dans des conditions anormales peut causer un incendie, une électrocution voire un accident de circulation.
- Dans le cas d'une installation dans un véhicule équipé de sacs gonflables, confirmer avec le contenu des mises en garde et des rappels fournis par le constructeur du véhicule avant de procéder à l'installation.**
- S'assurer que les fils de sortie ne gênent pas la conduite ou les entrées-sorties du véhicule.**
- Isoler tous les fils exposés pour empêcher tout court-circuit.**

## ⚠ Attention

### Veillez respecter les précautions suivantes lors de l'utilisation de cet appareil.

- ❑ **Maintenir le volume à un niveau approprié.**  
Maintenir le niveau du volume assez bas pour être attentif à la route et aux conditions de la circulation tout en conduisant.
- ❑ **Cette unité est conçue pour un usage exclusivement dans des automobiles.**
- ❑ **Ne pas mettre l'unité en fonction pendant une période prolongée avec le moteur arrêté.**  
Le fonctionnement du système audio pendant une longue période avec le moteur arrêté aura pour effet d'épuiser la batterie.
- ❑ **Ne pas exposer directement l'unité à la lumière du soleil ou à une chaleur excessive.**  
Sinon, ceci élèvera la température intérieure de l'unité, ce qui peut aboutir à un dégagement de fumée, une inflammation ou provoquer d'autres dommages à l'unité.
- ❑ **Ne pas utiliser le produit où il serait exposé à l'eau, à l'humidité ou à la poussière.**  
L'exposition de l'unité à l'eau, à l'humidité ou à la poussière peut aboutir à un dégagement de fumée, une inflammation ou provoquer d'autres dommages à l'unité. S'assurer tout particulièrement que l'unité ne devient pas humide dans des lavages automatiques de voiture ou les jours pluvieux.
- ❑ **Régler le niveau du volume suffisamment bas avant que la connexion à AUX soit terminée.**  
Le fait de ne pas respecter ceci risque de délivrer un son puissant capable d'endommager les haut-parleurs et l'appareil auditif de l'auditeur.
- ❑ **Ne pas raccorder directement AUX du panneau de façade à la sortie haut-parleur ou de casque d'écoute. Le fait de ne pas respecter ceci risque de déformer le son mais aussi de détruire l'amplificateur interne.**

### Observer les précautions suivantes lors de l'installation de l'appareil.

- ❑ **Confier le câblage et l'installation à un personnel de dépannage qualifié.**  
L'installation de cette unité exige des qualifications et une expérience spéciales. Pour obtenir une sécurité maximum, confier l'installation à votre distributeur. Panasonic ne pourra pas être tenu pour responsable des problèmes résultant d'une installation faite par vos propres moyens.
- ❑ **Suivre les instructions indiquées pour installer et câbler le produit.**  
Le fait de ne pas se conformer aux directives d'installation et de câblage du produit qui sont mentionnées peut provoquer un accident voire un incendie.
- ❑ **Veiller à ne pas endommager les fils de sortie.**  
Lors du câblage, veiller à ne pas endommager les fils de sortie. Faire en sorte qu'ils ne soient pas coincés dans le châssis de véhicule, s'accrochent dans les vis ou pris par les pièces mobiles telles que des rails de siège. Ne pas rayer, tirer, plier ou vriller les fils de sortie. Ne pas les acheminer près de sources de chaleur ni poser des objets lourds dessus. Si les fils doivent être acheminés en passant sur des bords métalliques tranchants, protéger les fils de sortie en

les enrobant de bande vinylique ou en utilisant un mode de protection semblable.

- ❑ **Utiliser les pièces et les outils spécifiés pour effectuer l'installation.**  
Utiliser les pièces fournies ou spécifiées et les outils appropriés pour installer le produit. L'utilisation de pièces autres que celles fournies ou spécifiées peut avoir comme conséquence de provoquer des dommages internes à l'unité. Une installation défectueuse peut provoquer un accident, favoriser une panne voire provoquer un incendie.
- ❑ **Ne pas bloquer les ouvertures de ventilation ou les fentes de la plaque de refroidissement de l'unité.**  
L'obturation de ces pièces fera que l'intérieur de l'unité surchauffera et ceci aura pour conséquence de favoriser un incendie voire provoquer d'autres dommages.
- ❑ **Ne pas installer le produit à un endroit où il serait exposé à des vibrations intenses ou serait instable.**  
Éviter les surfaces inclinées ou fortement incurvées pour effectuer l'installation. Si l'installation n'est pas stable, l'unité risque de tomber par terre tandis que cela peut favoriser un accident voire provoquer des blessures.
- ❑ **Angle d'installation**  
Le produit doit être installé dans une position horizontale avec le bord avant dirigé vers le haut selon une inclinaison commode, mais pas plus de 30°. L'utilisateur devrait considérer que dans certains zones il peut y avoir des restrictions imposées sur la façon dont et où cette unité peut être installée. Consulter votre distributeur pour obtenir de plus amples détails.
- ❑ **Porter des gants par mesure de sécurité. S'assurer que le câblage est terminé avant d'effectuer l'installation.**
- ❑ **Afin de ne pas endommager l'unité, ne pas brancher le connecteur d'alimentation électrique tant que la totalité du câblage n'est pas terminée.**
- ❑ **Ne pas raccorder plus d'un haut-parleur à un ensemble de fils de sortie de haut-parleur. (Excepté pour un raccordement à un tweeter)**

### En ce qui concerne les piles pour la télécommande, respectez les instructions suivantes :

- Utilisez absolument la pile spécifiée (CR2025).
- Conformer la polarité de la pile aux repères (+) et (-) sur le porte-pile.
- Remplacez la pile épuisée le plus tôt possible.
- Déposez la pile de la télécommande quand vous ne l'utilisez pas pendant une période prolongée.
- Isolez la pile (en la mettant dans un sac plastique ou en la recouvrant avec un ruban de vinyle) avant son rejet ou stockage.
- Rejetez la pile selon les règlements locaux.
- Ne démontez pas, ni rechargez, ni réchauffez, ni court-circuitez la pile. De même, ne jetez pas la pile dans le feu ou dans l'eau.

### En cas de fuite électrolytique de la pile

- Éliminez complètement le liquide électrolytique du porte-pile et y placez une pile neuve.
- En cas du contact de votre corps ou vêtement avec le liquide électrolytique, nettoyez la portion affectée à l'eau courante.
- En cas du contact de vos yeux avec le liquide électrolytique, nettoyez-les à l'eau courante et consultez immédiatement le médecin.

# Informations sur la sécurité (suite)

## Appareils à laser

### Indications portées les étiquettes et emplacement

#### ATTENTION

RAYONNEMENT LASER  
EN CAS D'OUVERTURE.  
NE PAS REGARDER  
DANS LE FAISCEAU.

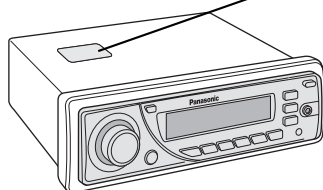

PRODUIT LASER DE CLASSE 1

#### Marque d'avertissement

CAUTION - LASER RADIATION WHEN OPEN. AVOID EXPOSURE TO BEAM.

VAROITUS - LASER-SÄTEILYVAARA AVATTAESSA. VARO ALTISTUMISTA SÄTEELLE.

VORSICHT - LASERSTRAHLUNG. WENN GEÖFFNET, VERMEIDEN SIE EIN AUSSETZEN GEGENÜBER DEM LASERSTRAHL.

FÖRSIKTIGHET - LASERSTRÅLNING I ÖPPNAT LÄGE. UNDVIK ATT UTSÄTTAS FÖR STRÅLEN.

ATTENTION - RAYONNEMENT LASER SI OUVERT, ÉVITER TOUTE EXPOSITION AU FAISCEAU.

ADVARSEL - LASERSTRÅLING. UNNGÅ EKSPONERING FOR STRALEN VED ÅPNING.

ADVARSEL - LASER UDSENDES NÅR DER ER ÅBNET. UNDGÅ UDSÆTTELSE FOR STRÅLER.

ВНИМАНИЕ - ЛАЗЕРНОЕ ИЗЛУЧЕНИЕ ПРИ ОТКРЫТИИ. ИЗБЕЖАТЬ ВОЗДЕЙСТВИЯ ЛАЗЕРНОГО ИЗЛУЧЕНИЯ.

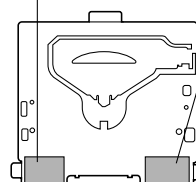

Assemblage de la table lecture (Côté supérieur)

#### ⚠ Attention: Cet appareil utilise un laser.

L'utilisation de commandes ou de réglages ou encore d'une application des procédures différentes de celles spécifiées dans la présente notice peuvent se traduire par une exposition à un rayonnement dangereux.

#### Ne pas démonter cet appareil ni essayer de le modifier par vos propres moyens.

Cet appareil est particulièrement compliqué et utilise une tête de lecture à laser pour récupérer les informations inscrites à la surface des disques compacts. Le laser est soigneusement blindé de manière à ce que ses rayons ne soient jamais diffusés en dehors de l'appareil.

C'est la raison pour laquelle le lecteur ne doit jamais être démonté ni aucune de ses pièces modifiées car ceci risque de vous exposer à un rayonnement laser et à des tensions potentiellement dangereux.

### Informations relatives à l'évacuation des déchets, destinées aux utilisateurs d'appareils électriques et électroniques (appareils ménagers domestiques)

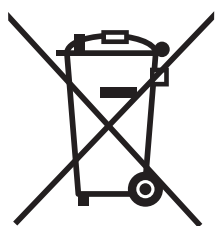

Lorsque ce symbole figure sur les produits et/ou les documents qui les accompagnent, cela signifie que les appareils électriques et électroniques ne doivent pas être jetés avec les ordures ménagères. Pour que ces produits subissent un traitement, une récupération et un recyclage appropriés, envoyez-les dans les points de collecte désignés, où ils peuvent être déposés gratuitement. Dans certains pays, il est possible de renvoyer les produits au revendeur local en cas d'achat d'un produit équivalent.

En éliminant correctement ce produit, vous contribuerez à la conservation des ressources vitales et à la prévention des éventuels effets négatifs sur l'environnement et la santé humaine qui pourraient survenir dans le cas contraire. Afin de connaître le point de collecte le plus proche, veuillez contacter vos autorités locales.

Des sanctions peuvent être appliquées en cas d'élimination incorrecte de ces déchets, conformément à la législation nationale.

#### Utilisateurs professionnels de l'Union européenne

Pour en savoir plus sur l'élimination des appareils électriques et électroniques, contactez votre revendeur ou fournisseur.

#### Informations sur l'évacuation des déchets dans les pays ne faisant pas partie de l'Union européenne

Ce symbole n'est reconnu que dans l'Union européenne.

Pour vous débarrasser de ce produit, veuillez contacter les autorités locales ou votre revendeur afin de connaître la procédure d'élimination à suivre.

La société Panasonic est heureuse de vous accueillir parmi le nombre grandissant des utilisateurs de ses appareils électroniques. Nous nous efforçons sans cesse de vous faire bénéficier des avantages de l'ingénierie électronique et mécanique de haute précision laquelle préside à la fabrication d'appareils ne comportant que des composants soigneusement sélectionnés et assemblés par un personnel soucieux de la bonne réputation acquise par la qualité de son travail. Nous savons que cet appareil vous procurera de longues heures de plaisir dès que vous découvrirez la qualité, la fiabilité et la valeur que nous avons intégrées dans cet appareil et vous aussi serez fier de faire partie des utilisateurs de nos produits.

## Différences entre 2 modèles

- Ce mode d'emploi est consacré aux 2 modèles CQ-C3503N et CQ-C3303N. Toutes les illustrations qui apparaissent tout au long de ce manuel représentent le modèle CQ-C3503N sauf indication contraire. Le tableau ci-dessous décrit les différences qui existent entre les 2 modèles.

Caractéristiques dominantes	Modèles	
Teintes lumineuses des boutons	CQ-C3503N	CQ-C3303N
Sortie préamplificateur	Vert/rouge	Rouge
SRS TruBass	Avant ou arrière	Arrière
Télécommande	Oui	Non
	Fourni	Option

# Caractéristiques

## CQ-C3503N/C3303N

Récepteur/lecteur CD avec lecture MP3

### ■ Commande du volume de grande taille

Une commande rotative du volume de grande taille comme celle appartenant à la chaîne haute-fidélité est prévue.



### ■ SQ (qualité de son)

SQ est une fonction pouvant appeler des sons de divers types en effleurant une touche suivant le type de musique que vous écoutez.

### ■ SRS TruBass® CQ-C3503N

TruBass est une technologie audio à laquelle la technique de reproduction de la sonorité des graves utilisée dans les orgues à tuyaux est appliquée par procédé électrique et avec laquelle aucun égalisateur n'est utilisé et la sonorité des graves délivrée par les haut-parleurs à utiliser est particulièrement riche.

### ■ La borne d'entrée AUX est installée sur le panneau de façade.

Votre lecteur audio mobile et les autres périphériques raccordés peuvent être connectés à cet appareil sans la moindre difficulté.

# Table des matières

## Commun

Informations sur la sécurité .....	78
Caractéristiques .....	81
Table des matières .....	81
Accessoires .....	82
Télécommande .....	82
Préparatifs .....	83
• Télécommande CQ-C3503N	
• Appareil principal	
Réglage ACC	
Généralités .....	84

## Chaque source









Autoradio .....	86
Réception radio RDS .....	88
Avant la lecture d'un disque .....	94
Lecteur de CD .....	95
Lecteur MP3 .....	96
Remarques à propos de MP3 .....	98

## Selon les besoins

Configurations audio .....	100
• Volume	
• Graves/Aigus	
• SRS TruBass CQ-C3503N	
• Équilibre/Fondu	
Configurations de fonction .....	102
• Réception en mono d'une station FM (Mode FM)	
• Syntonisation locale (Mode autoradio)	
• Mode Région (REG) (Mode FM)	
• Sélection de la langue de PTY (Mode RDS)	
• Changement en teintes lumineuses des boutons CQ-C3503N	
• Modèles d'affichages de l'indicateur de niveau (PATTERN)	
• Mise en sourdine/Affaiblissement	
• Mise en sourdine extérieure	
• Saut AUX	
• Sélection d'ACC	
Système antivol .....	108
Fusible .....	109
Entretien .....	109
Remarques sur les disques .....	109
En cas de difficulté .....	110
Données techniques .....	115

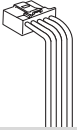
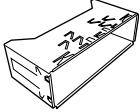

# Accessoires

 <p><b>Manuel d'instructions</b> (YEFM285756) Q'té.: 1</p>	 <p><b>Instructions d'installation</b> (YEFM294110) (YEFM294111) (YEFM294112) Q'té.: 1 ensemble</p>	 <p><b>PAN EUROPEAN GARANTIE</b> (Carte de garantie) Q'té.: 1</p>	 <p><b>Plaque anti-blocage</b> Q'té.: 2</p>	 <p><b>Boulon de fixation</b> Q'té.: 1</p>	 <p><b>Adaptateur d'antenne ISO</b> Q'té.: 1</p>
<b>Kit d'installation (YEP0FZ5699)</b>					
 <p><b>Plaque de garniture</b> (YEFM051011) Q'té.: 1</p>	 <p><b>Connecteur d'alimentation</b> (YEAJ02874) Q'té.: 1</p>	 <p><b>Cadre de montage</b> (YEFX0217263) Q'té.: 1</p>	 <p><b>Plaque frontale amovible</b> (YEFA131839) Q'té.: 1</p>	 <p><b>Télécommande</b> (Comporte une pile) (EUR7641010) <b>CQ-C3503N</b> Q'té.: 1</p>	

## Remarque:

- Le numéro entre parenthèses au-dessous du nom de chaque accessoire représente le numéro de pièce pour l'entretien et la réparation.
- Les accessoires et leurs numéros de pièce sont sujets à changement sans préavis en vue de l'amélioration.
- La plaque de garniture et le cadre de montage sont montés sur l'appareil principal lors de l'expédition.

# Télécommande

- Ce manuel d'instructions ne décrit que les opérations de commande avec les touches de l'appareil principal. (Opération différente exclue)

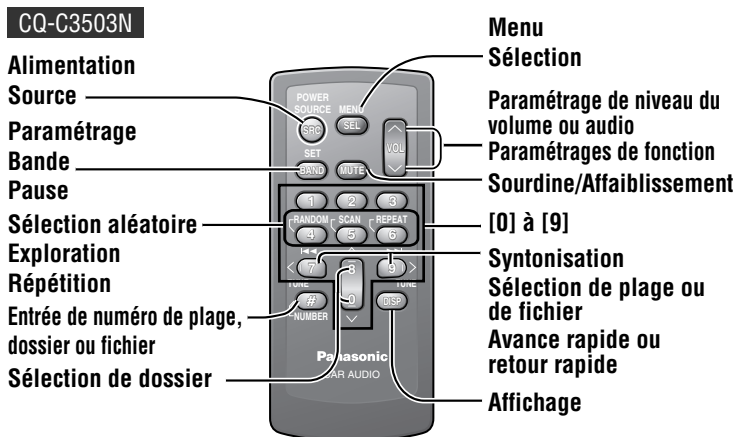

## Remarque:

- La télécommande pour le modèle CQ-C3303N est en option (CA-RC80N).
- Le contrôleur à distance optionnel est disponible chez votre revendeur local. (CA-RC80N)

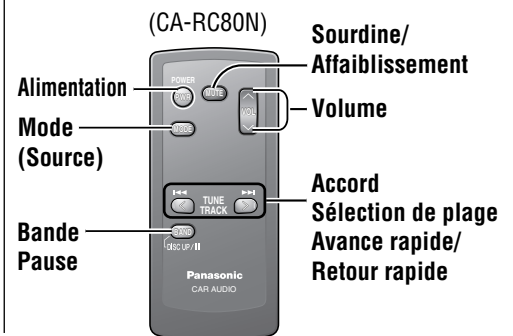

## Télécommande CQ-C3503N

### Préparation pour l'utilisation initiale

Retirez doucement le film d'isolement de la face arrière de la télécommande.

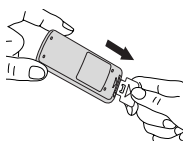

### Remplacement de la pile

- 1 Placez la télécommande sur une surface horizontale et déposez le porte-pile.
  - 1 Appliquez l'ongle de votre pouce contre la rainure et poussez le porte-pile dans la direction de la flèche, et en même temps.
  - 2 Sortez le porte-pile dans la direction de la flèche à l'aide d'un objet à bout pointu.
- 2 Mettez une pile sur le porte-pile avec sa polarité (+) orientée à l'endroit.
- 3 Remettez le porte-pile en place.

Objet à bout pointu

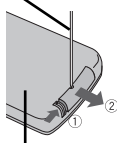

Face arrière

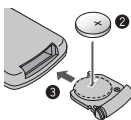

### ⚠ Avertissement

- Conservez les piles et le film d'isolement hors de la portée des enfants. Quand un enfant avale la pile, consultez immédiatement le médecin.

### ⚠ Attention

- Rejetez immédiatement la pile usagée quand elle est déposée.
- Ne démontez pas, ni réchauffez, ni court-circuitez la pile. De même, ne jetez pas la pile dans le feu ou dans l'eau.
- Respectez les règlements locaux lors de rejeter la pile.
- Mal utilisée, la pile peut provoquer un échauffement excessif, une explosion ou une inflammation, avec pour résultat une blessure ou un incendie.

### Remarque:

- Information relative à la pile:  
Type de pile: Pile au lithium de Panasonic (CR2025)  
(comprise dans la télécommande)  
Durée de vie: Approx. 6 mois dans une condition d'utilisation normale

## Appareil principal

### Réglage ACC

#### ⚠ Attention

- **Sélectionner impérativement OFF quand la voiture n'a pas de position ACC à son contacteur d'allumage. Le fait de ne pas respecter cette recommandation risque de faire tomber la batterie à plat.**

Pour un véhicule équipé de la position ACC, choisir ON.  
(⇒ Page 106) Les fonctions suivantes sont disponibles.  
(Par défaut: OFF)

- L'alimentation sera automatiquement appliquée dès le chargement d'un disque.
- L'horloge peut être affichée même si le courant est coupé. (⇒ Page 84)

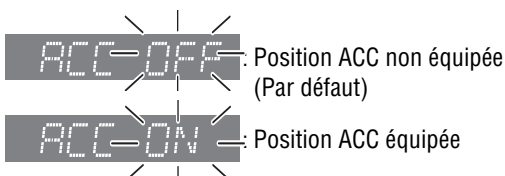

# Généralités

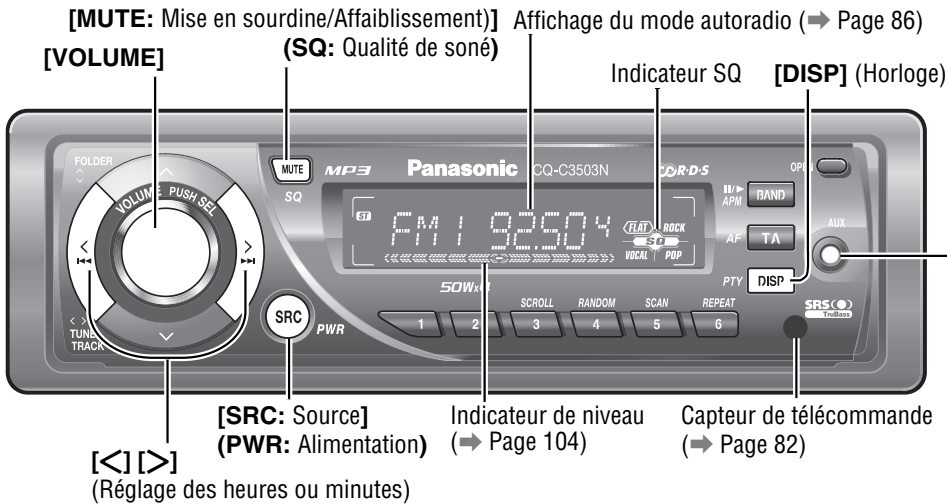

**AUX** (entrée AUX)  
À la sortie de ligne d'un appareil acoustique ou audio externe (expl.: Lecteur audio silicone, lecteur HDD, etc.)

## Alimentation

Régler le contacteur d'allumage de votre véhicule en position ACC ou position ON.

**Mise sous tension:** Appuyer sur [SRC] (PWR).

**Mise hors tension:** Appuyez sur [SRC] (PWR) plus de 1 seconde.

## Affichage de l'horloge (à la mise hors tension)

Quand l'alimentation électrique de l'unité est coupée (OFF), appuyer sur [DISP] (ACC ON).

CT 12:35 (Affichage de l'horloge)  
(Par défaut)

(Affichage désactivé)

Quand l'appareil est sous tension, référez-vous à la description de chaque mode de source.

## Source

Appuyer sur [SRC] pour changer de source.

### Autoradio

FM1 92.504 (→ Page 86)

### Lecteur de CD

02 1/23 (→ Page 95)

OU

### Lecteur MP3

002-001 (Lorsqu'un disque de données MP3 est dans le lecteur → Page 96)

### AUX

(AUX IN)

(Raccordement de la source acoustique à la borne d'entrée AUX en façade → Page 104)

### ⚠ Attention

- Régler le niveau du volume suffisamment bas avant que la connexion à AUX soit terminée. Le fait de ne pas respecter ceci risque de délivrer un son puissant capable d'endommager les haut-parleurs et l'appareil auditif de l'auditeur.



## Volume

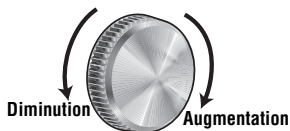

VOL 18

Par défaut: 18  
Gamme de définition: 0 à 40

### Remarque:

- Le niveau sonore pour chaque source est enregistré en mémoire. (Pour l'autoradio, un réglage de volume pour l'émission AM (PO/GO) et un réglage de volume pour toutes les émissions FM.)

## Mise en sourdine/Affaiblissement

**MUTE**

**Activation:** Appuyer sur **[MUTE]**.

**Désactivation:** Appuyer de nouveau sur **[MUTE]**

On peut aussi choisir le mode de sourdine ou d'atténuation. (→ Page 104)



Témoin **MUTE**

## SQ (qualité de son)

SQ est une fonction pouvant appeler des sons de divers types en effleurant une touche suivant le type de musique que vous écoutez.

Appuyer et l'immobiliser **[SQ]** plus de 1 seconde choisir le type de son (SQ) comme suit:



(FLAT) réponse horizontale:  
n'accentue aucune partie. (Par défaut)



(ROCK) son rapide et lourd:  
exagère les graves et les aigus.



(POP) son profond à gamme étendue:  
accentue légèrement les graves et les aigus.



(VOCAL) son clair:  
met la demi-teinte en valeur et accentue légèrement les aigus.

### Remarque :

- Si aucune opération ne s'effectue pendant plus de 5 secondes en mode SQ, l'écran se remet en mode ordinaire.
- Les réglages de SQ, des graves/aigus et du volume s'influencent les uns sur les autres. Si une telle influence cause une distorsion du signal audio, réglez les graves/aigus ou le volume à nouveau. (→ Page 100)

## Réglage de l'horloge

Le système horaire de 24 heures est utilisé pour l'horloge.

### Remarque:

- Régler l'horloge lorsque "NO CT" apparaît sur l'écran.

Sélectionner le mode autoradio AM (PO/GO) (→ Page 86)

AM 531 Fréquence



Appuyer sur **[DISP]** pendant plus de 2 secondes.

CT = 0:30 Clignotement de l'heure



Régler les heures.

**[>]** : Avance l'heure.  
**[<]** : Retarde l'heure.

CT = 8:30 Réglage de l'heure



Appuyer sur **[DISP]**.

CT 8:00 Clignotement des minutes



Régler les heures.

**[>]** : Avance les minutes.  
**[<]** : Retard les minutes.

CT 8:37 Réglage des minutes



Appuyer sur **[DISP]**.

CT 8:37 Terminé.

### Remarque:

- La réception d'une station offrant un service de système de radiocommunication de données FM met automatiquement l'horloge à l'heure par le service de l'heure. (→ Page 88)

# Autoradio

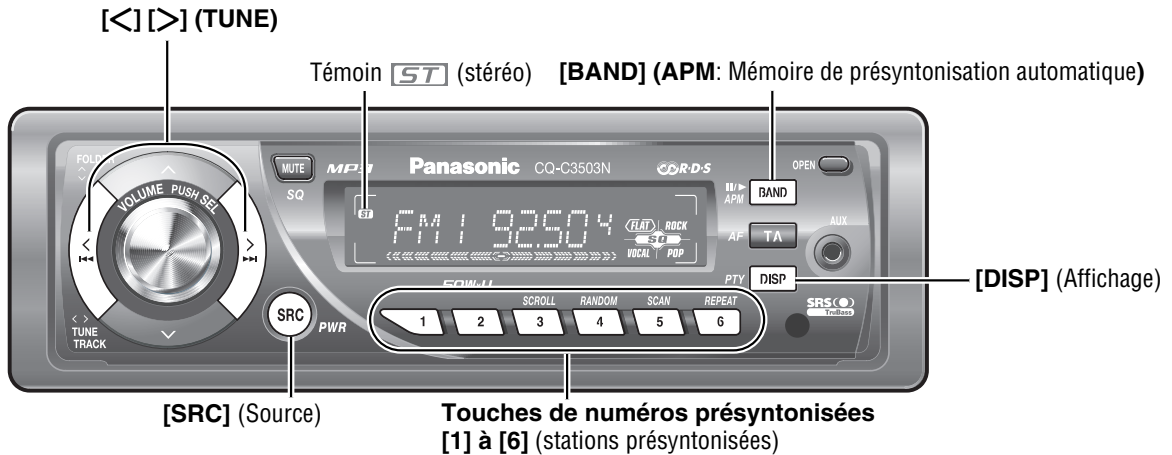

## 1 Mode autoradio

Appuyer sur [SRC] pour sélectionner le mode autoradio.

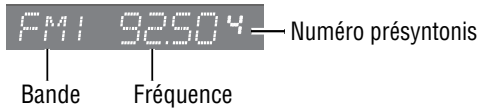

## 2 Bande

Appuyer sur [BAND].

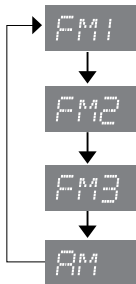

### Remarque:

- Pour syntoniser seulement sur les stations dont les conditions de réception sont bonnes en mode de recherche, activer le mode LOCAL. (→ Page 102)
- Pour réduire le bruit lorsqu'une onde stéréophonique FM est faible, activer le mode FM MONO. (→ Page 102)

## Changement d'affichage

Appuyer sur [DISP] pour que l'affichage change de la façon suivante.

### ■ AM (PO/GO)

Affichage de fréquence



Réglage de l'horloge (CT)\*



### ■ FM (non RDS)

Affichage de fréquence



PS (Service programmé de nom)



Réglage de l'horloge (CT)\*



## 3 Accord

[>]: Fréquence supérieure

[<]: Fréquence inférieure

Appuyer sur [>] ou [<] et l'immobiliser pendant plus de 0,5 seconde, puis la relâcher. La recherche commence.

\* Régler l'horloge lorsque "NO CT" apparaît sur l'écran. (Réglage de l'horloge → Page 85)

## Présintonisation de stations

6 stations au maximum peuvent être enregistrées pour chacune des bandes FM1, FM2, FM3 et AM (PO/GO).

### Remarque:

- Les stations mémorisées précédemment sont écrasées par les nouvelles après avoir suivi la procédure ci-dessus.

### ⚠ Avertissement

- Pour assurer la sécurité, ne pas tenter de présintoniser les stations en conduisant.

## Mémoire de présintonisation automatique (APM)

Avec cette opération, des stations présentant de bonnes conditions de réception peuvent être automatiquement enregistrées dans la mémoire de pré réglage.

- ① Sélectionner une bande. (→ Page précédente)
- ② Appuyer sur **[BAND] (APM)** et la maintenir enfoncée pendant plus de 2 secondes.

Les 6 stations de la première à la 6ème station possédant les signaux les plus puissants seront pré réglées dans chaque bande.

Une fois mémorisées, les stations présintonisées sont recherchées successivement pendant 5 secondes chaque. (Balayage)

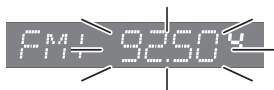

### Remarque:

- Pour arrêter le balayage, appuyer sur l'une des touches de **[1] à [6]**.
- Seules les stations RDS sont par défaut enregistrées en mémoire (AF ON). **Pour sélectionner les stations non-RDS en même temps, désactiver AF.** (→ Page 89)

## Mémoire de présintonisation manuelle

Avec cette opération, une station peut être enregistrée manuellement dans la mémoire de pré réglage.

- ① Sélectionner une bande et une fréquence. (→ Page précédente)
- ② Appuyer et immobiliser l'une des touches de présintonisation **[1] à [6]** en position basse jusqu'à ce que la fréquence affichée clignote une fois.

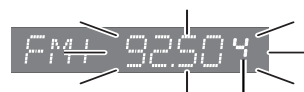

Numéro présintonisé

## Appel d'une station présintonisée

- ① Sélectionner une bande. (→ Page précédente)
- ② Appuyer sur l'une des touches de présintonisation **[1] à [6]**.

# Réception radio RDS

## Informations de base sur la réception radio RDS

Certaines stations FM diffusent des données supplémentaires compatibles avec la réception radio RDS. Ce poste de réception offre des fonctions commodes à l'aide de telles données.

La disponibilité de service RDS varie suivant la zone. Il est à noter que dans la zone où le service RDS n'est pas disponible, le service suivant n'est pas disponible non plus. Ce chapitre donne la description sommaire et les informations d'utilisation du RDS.

Les fonctions suivantes sont disponibles lors de la réception des stations RDS.

### Affichage du nom de service programmé (PS)

Le nom de station est affiché.



BBC R4

### Fréquence dérivée (AF)

Lorsque les signaux reçus sont faibles, une station RDS diffusant le même programme est syntonisée automatiquement.

### Programme de circulation routière (TP)

Certaines stations RDS en FM fournissent régulièrement une information routière.

La station qui émet une information routière est appelée Programme routier (TP).

### Informations routières (TA)

Radiodiffusion des informations sur les conditions de circulation.

### Service de réglage de l'horloge (CT)

Lors de la réception d'une station RDS, le service CT (réglage de l'horloge) met automatiquement à l'heure. "NO CT" est affiché dans les zones où le service CT n'est pas disponible. (→ Page 85 pour le réglage de l'horloge)



CT 12:35

### Affichage du type de programme (PTY)

Les stations FM RDS fournissent un signal d'identification du type de programme.

Exemple: nouvelles, musique rock, musique classique, etc. (→ Page 91)



MUSIC

### Identification de programme (PI)

Chaque programme a son propre numéro. Ceci peut être utilisé pour rechercher une autre fréquence à laquelle le même programme est émise.

### Région (REG)

Chaque région a son propre numéro. Ceci peut être utilisé pour identifier la région où la station en cours d'écoute est située.

# Fréquence déroutée (AF)

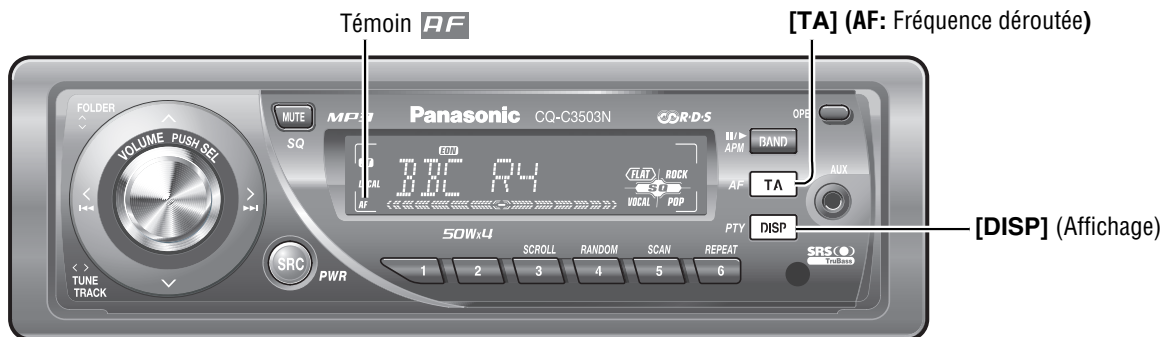

## Mode de fréquence alternative (AF) **AF**

Appuyez sur [TA] (AF) plus de 2 seconds pour sélectionner l'un des modes AF suivants.

**AF ON** : Le mode AF et la fonction de recherche des meilleures stations et des stations PI sont activés.

**AF OFF** : Lorsqu'un réseau AF d'une station RDS n'est pas nécessaire

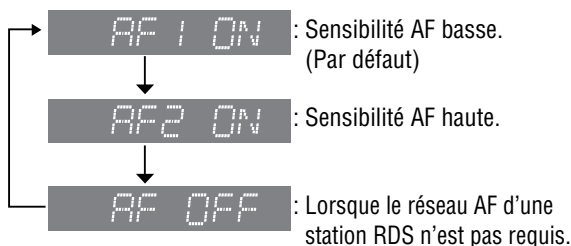

## Changement d'affichage

Appuyer sur [DISP] pour que l'affichage change de la façon suivante.

PS (Program Service Name - Service programmé de nom) (Par défaut)

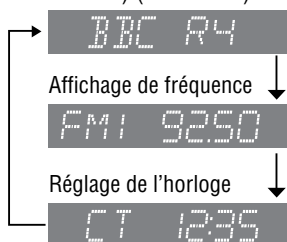

## Mémoire de présintonisation (avec le mode AF activé)

### Rappel d'une station présintonisée (recherche de la meilleure station)

L'auto-sintonisation AF permet de rechercher une station de bonne réception du même réseau lorsque la fonction de présintonisation est activée.

### En mauvais état de réception (recherche PI)

Si la station présintonisée n'est pas en bonne condition de réception, appuyer sur la touche ayant le numéro lui étant attribué lors de présintonisation. Alors, la même station d'une réception améliorée est recherchée.

Pour annuler cette fonction de recherche, appuyer de nouveau sur la même touche de présintonisation.



### Remarque:

- Pour le mode d'exploration PI Seek, annuler d'abord le mode TA, puis exécuter le mode d'exploration PI Seek.

# Réception radio RDS (suite)

## Informations routières (TA)

Certaines stations RDS FM annoncent régulièrement des informations routières.

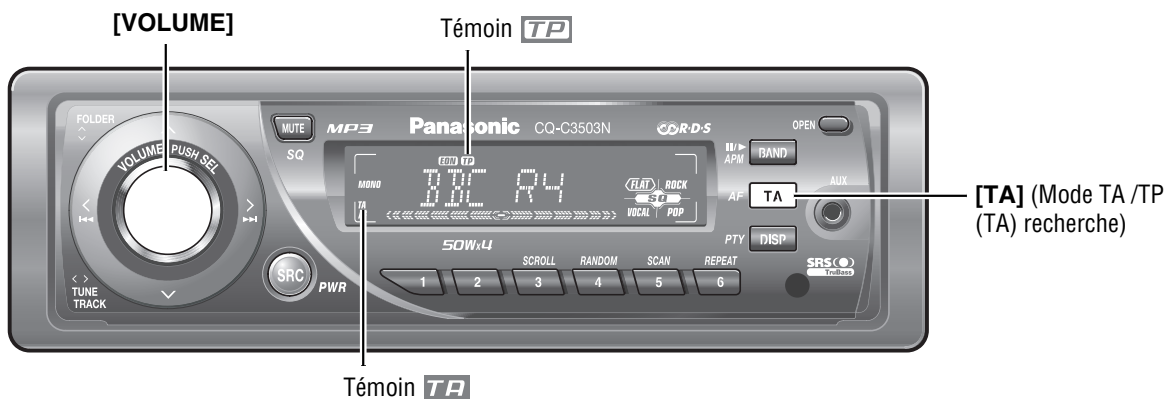

### TA ON/OFF **TA** (Par défaut: OFF)

Appuyer sur **[TA]** pour le mode TA sur activation et désactivation.

Les fonctions suivantes sont disponibles quand le mode TA est en activité.

- Une station TP est automatiquement recherchée et reçue à l'instant du basculement en mode TA si on reçoit une station non TP ou une station TP avec une réception faible.
- En exécutant l'accord de recherche ou APM, seules les stations TP sont sélectionnées. (→ Page 87 pour le mode de mémoire de présintonisation automatique)
- En réglant sur TA avec l'unité réglée dans un autre mode, elle se commutera automatiquement en mode de réception radio et une annonce de la circulation routière est diffusée sur la radio quand l'annonce de circulation routière commence. Une fois l'annonce de circulation routière terminée, l'unité reviendra sur le mode précédent. (mode de veille TA)

### Uniquement des informations sur la circulation routière (sourdine de TA)

Tout en écoutant une station FM diffusant actuellement des informations sur la circulation routière, tourner la commande **[VOLUME]** dans le sens inverse des aiguilles d'une montre pour régler le volume sur 0. Les informations sur la circulation routière seront diffusées au niveau de sortie TA.



# Réception du type de programme (PTY)

Les stations RDS FM fournissent un signal d'identification sur le type de programme. (Par exemple: informations, musique rock, musique classique, etc.)

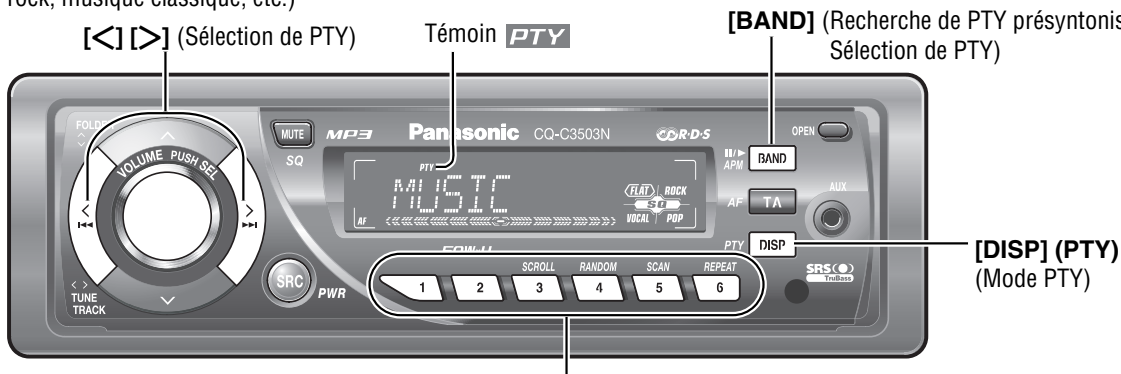

Touches de numéros présintonisés [1] à [6] (Présintonisation de PTY)

## Mode type de pogramme (PTY)

### PTY

Appuyer et l'immobiliser **[DISP] (PTY)** pendant plus de 2 secondes pour activer et désactiver le mode d'affichage de PTY.

La fonction PTY décrite ci-dessous est mise en action après la sélection du mode PTY.

## Sélection de PTY

① Appuyer sur **[>]** pour changer le type de programme de manière indiquée ci-dessous. (**[<]** : changement dans le sens opposé)

→SPEECH	→ MUSIC	→ NEWS	→ AFFAIRS	→
INFO	→ SPORT	→ EDUCATE	→ DRAMA	→
CULTURE	→ SCIENCE	→ VARIED	→ POP_M	→
ROCK_M	→ EASY_M	→ LIGHT_M	→ CLASSICS	→
OTHER_M	→ WEATHER	→ FINANCE	→ CHILDREN	→
SOCIAL	→ RELIGION	→ PHONE IN	→ TRAVEL	→
LEISURE	→ JAZZ	→ COUNTRY	→ NATION_M	→
OLDIES	→ FOLK M	→ DOCUMENT		

② Sélectionner le programme désiré et appuyer sur **[BAND]**. La recherche commence pour syntoniser une station diffusant le programme du type sélectionné.

Appuyer encore une fois sur **[BAND]** pour annuler.

### Remarque:

- S'il n'y a aucune station correspondante, "NONE" est affiché pendant 2 secondes.

## Présintonisation de PTY

### Appel de PTY présintonisé

Les types de programme sont enregistrés en mémoire sous les touches de présintonisation de **[1]** à **[6]** comme l'indique les tableaux dans la page suivante.

Pour syntoniser le type de programme désiré, appuyer sur l'une des touches de présintonisation **[1]** à **[6]**.

### Recherche de PTY présintonisé

① Choisir un type de programme en appuyant sur la touche de présintonisation PTY. Le type de programme présintonisé apparaît dans l'afficheur pendant 5 secondes.

**Exemple:** Appuyer sur la touche de présintonisation **[1]**.

② Appuyer encore une fois sur la même touche de présintonisation (ou sur **[BAND]**) pour accorder la station du type de programme désiré.

**Exemple:** Appuyer encore une fois sur la touche de présintonisation **[1]**. Appuyer encore une fois sur **[BAND]** pour annuler.

### Remarque:

- S'il n'y a aucune station correspondante, "NONE" est affiché pendant 2 secondes.

### Changement de PTY présintonisé

① Choisir un type de programme avec la sélection PTY ou en appuyant sur les touches de présintonisation PTY.

② Appuyer et immobiliser l'une des touches de présintonisation **[1]** à **[6]** en position basse pendant plus de 2 secondes.

**Exemple:** Appuyer et immobiliser la touche de présintonisation **[2]** en position basse pendant plus de 2 secondes.

# Réception radio RDS (suite)

## Réception du type de programme (PTY) (suite)

### Présintonisation de PTY (Par défaut)

N° présintonisé	Type de programme	Lorsque la recherche de PTY est activée, ces types de programme peuvent être reçus.
1	NEWS	NEWS
2	SPEECH	AFFAIRS, INFO, EDUCATE, DRAMA, CULTURE, SCIENCE, VARIED, WEATHER, FINANCE, CHILDREN, SOCIAL, RELIGION, PHONE_IN, TRAVEL, LEISURE, DOCUMENT
3	SPORT	SPORT
4	POP_M	POP_M
5	CLASSICS	CLASSICS
6	MUSIC	ROCK_M, EASY_M, LIGHT_M, OTHER_M, JAZZ, COUNTRY, NATION_M, OLDIES, FOLK_M

Employer le tableau ci-dessous pour noter les changements des stations pré-réglées.

N° présintonisé	FM1	FM2	FM3
1			
2			
3			
4			
5			
6			

### Autres fonctions PTY

**Sélection de langue pour l'affichage de PTY:** La langue affichée sur l'écran peut être sélectionnée (anglais ou suédois) (→ Page 102)

## Autres fonctions de RDS

### Rehaussement des autres réseaux (EON)

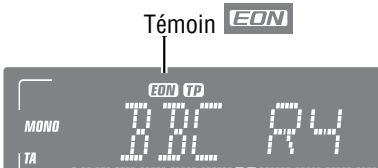

Lorsque les données EON sont reçues, l'indicateur EON s'allume et les fonctions TA et AF sont étendues de la manière suivante.

**TA** : Les informations routières des stations en cours d'écoute et d'autres réseaux peuvent être reçues.

**AF** : La liste des fréquences des stations RDS présintonisées est mise à jour par les données EON.

La fonction EON permet à l'autoradio d'exploiter intégralement les informations RDS. Elle met en permanence à jour la liste des stations présintonisées y compris la station accordée. Par exemple, si une station éloignée du domicile est syntonisée, il sera possible de recevoir ultérieurement la même station sur une fréquence déroutée ou toute autre station diffusant le même programme. La fonction EON mémorise également les stations TP disponibles afin de permettre une réception rapide.

### Réception des informations de secours

Lorsqu'une annonce d'urgence est diffusée sur la radio, le récepteur radio est automatiquement commuté en réception radio pour recevoir ce programme (même lorsque l'appareil est réglé en mode CD, en mode MP3 ou en mode AUX). Durant la réception des informations de secours, "ALARM" clignote sur l'écran.



#### Remarque:

- Les informations de secours sont émises au niveau de volume TA. (➔ Page 90)

# Avant la lecture d'un disque

## ⚠ Attention

- N'introduisez pas de disque lorsque le témoin **DISC** est allumé du fait qu'un disque est déjà en place.
- Les disques de 8 cm ne sont pas disponibles pour cette unité, donc, il ne faut pas les insérer dedans.
- N'utilisez pas de disques de forme irrégulière.
- N'utilisez pas un disque sur lequel est apposé un sceau ou une étiquette.
- Pour éviter d'endommager la plaque de façade, ne pas l'abaisser ni poser des objets dessus pendant qu'elle est ouverte.
- Ne pas se faire pincer le doigt ou la main par le panneau de façade.
- Ne pas introduire de matières étrangères dans la fente à disque.

## Insertion du disque

- ① Appuyer sur **[OPEN]**.



- ② Insérer un disque.

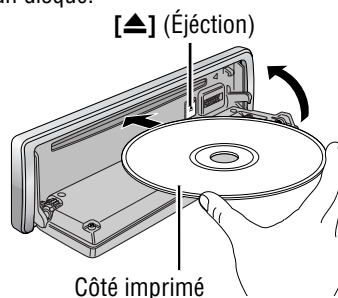

- ③ Fermez le panneau avant manuellement.
- ④ La lecture commence automatiquement après la reconnaissance des données du disque introduit.

## Disques possibles à lire

CD-R	CD-RW	CD-TEXT	CD-ROM
CD-DA	CD-DA	CD-DA	—
MP3	MP3	—	MP3

### Remarque:

- Se référer à la section intitulée “Remarques à propos de MP3” (→ Page 98) et “Remarques sur les disques” (→ Page 109).
- Le courant sera appliqué automatiquement quand un disque sera chargé avec le contacteur d'allumage en position ACC.
- Un disque sur lequel se trouve en même temps des données CD-DA et des données MP3 risque de ne pas pouvoir être lu normalement.

Témoin de présence de disque



### Remarque:

- La lecture peut commencer après un certain temps.

READING



CD

OU

MP3

(→ Page 96 à propos du lecteur MP3)

## Ejection du disque

- ① Appuyer sur **[OPEN]**.
- ② Appuyez sur **[▲]** et retirez le disque.
- ③ Fermez le panneau avant manuellement.

# Lecteur de CD

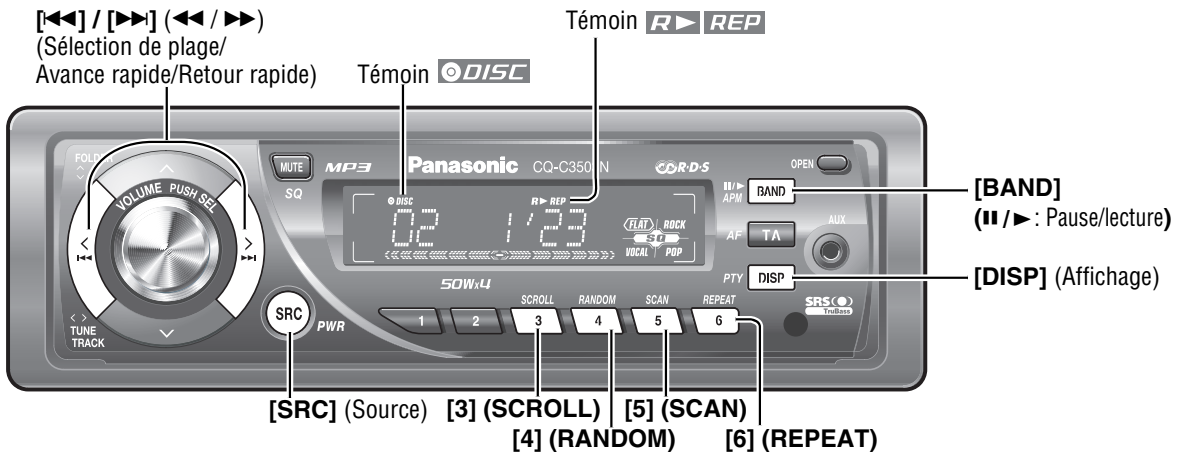

## Lorsqu'un CD est présent dans le lecteur

Appuyer sur [SRC] pour sélectionner le mode lecteur de CD, et la lecture commence.

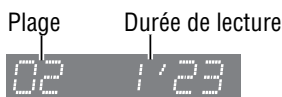

## Changement d'affichage

Appuyer sur [DISP].

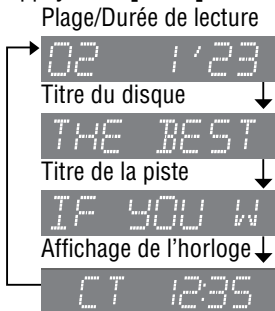

### Remarque:

- "NO TEXT" est affiché en cas d'absence d'information sur le disque.
- Appuyer sur [3] (SCROLL) pour avoir un autre cycle de défilement pendant l'affichage d'un titre. Si le nombre de caractères affichés est égal à 8 ou moins, leur défilement n'a pas lieu.

## Sélection de plage

[►►]: Passage à la plage suivante

[◄◄]: Retour au début de la plage en cours

Retour à la plage précédent (Appuyer deux fois sur la touche.)

## Avance rapide/Retour rapide

Appuyer sur la touche et l'immobiliser.

[►►] (►►): Avance rapide

[◄◄] (◄◄): Retour rapide

Relâcher pour reprendre la lecture.

## Pause (II / ►)

Appuyer sur [BAND] (II / ►).

Appuyer de nouveau sur [BAND] (II / ►) pour annuler.

## Lecture aléatoire

Toutes les plages disponibles sont reproduites par ordre aléatoire.

Appuyer sur [4] (RANDOM). Le témoin s'allume.

Appuyer de nouveau sur [4] (RANDOM) pour annuler.

## Lecture par balayage

Les 10 premières secondes de chaque plage sont reproduites par ordre.

Appuyer sur [5] (SCAN).



Appuyer de nouveau sur [5] (SCAN) pour annuler.

## Relecture

Ceci a pour effet de répéter la lecture de la plage actuellement sélectionnée.

Appuyer sur [6] (REPEAT).

Le témoin s'allume.

Appuyer de nouveau sur [6] (REPEAT) pour annuler.

## Sélection directe de plage

(Uniquement pour la télécommande)

Exemple: Numéro de plage 10



① Appuyer sur [#].

② Appuyer sur [1] [0].

③ Appuyer sur [BAND] (SET).

### Remarque:

• Pour interrompre la sélection directe, appuyer sur [DISP].

• Sélection aléatoire, scannage et relecture sont annulés dès qu'on appuie une seule fois sur [#].

# Lecteur MP3

[<<] / [>>] (<</>>) (Sélection de fichier/Avance rapide/Retour rapide)  
 [∨] / [∧] (FOLDER) (Sélection de dossier)

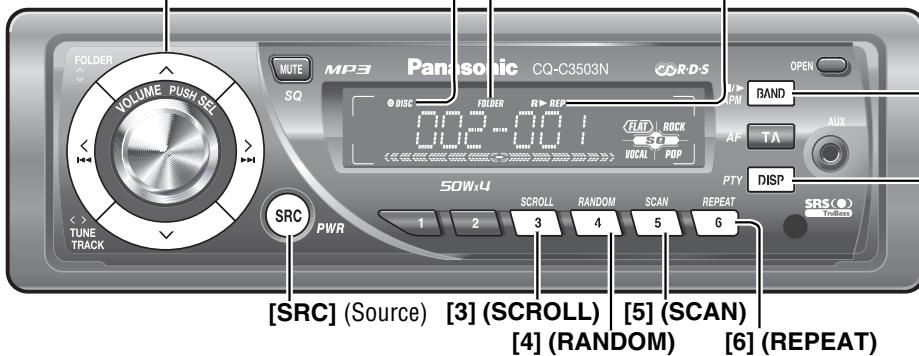

## Quand un disque est dans le lecteur **DISC**

Presser [SRC] pour sélectionner le mode du lecteur de disque MP3 et démarrer la lecture.

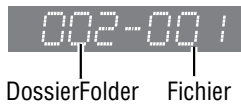

## Changement de l'affichage

Appuyer sur [DISP].

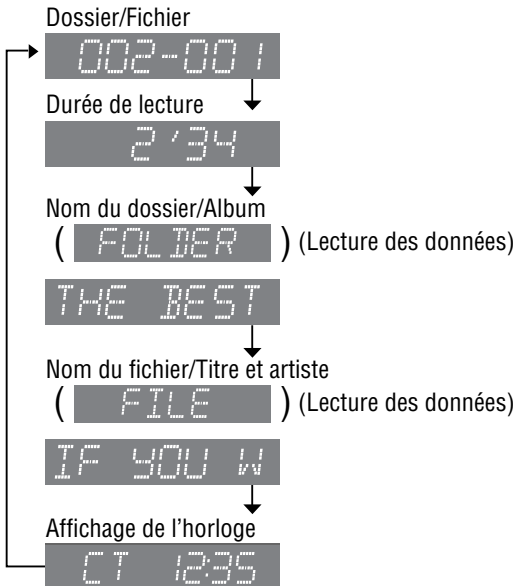

### Remarque:

- "NO TEXT" est affiché en cas d'absence d'information sur le disque.
- Appuyer sur [3] (SCROLL) pour avoir un autre cycle de défilement pendant l'affichage d'un titre. Si le nombre de caractères affichés est égal à 8 ou moins, leur défilement n'a pas lieu.

## \*Paramétrage d'étiquette ID3

Appuyez sur [3] (SCROLL) plus de 2 secondes.



(Par défaut)

Lorsqu'un nom de dossier est affiché :

TAG ON: Le titre d'album est affiché.

TAG OFF: Le nom de dossier est affiché.

Lorsqu'un nom de fichier est affiché :

TAG ON: Le titre/nom d'artiste est affiché.

TAG OFF: Le nom de fichier est affiché.

## Sélection de dossier

[∧] : Dossier suivant

[∨] : Dossier précédent

## Sélection de fichier

[>>] : Fichier suivant

[<<] : Début du fichier en cours de lecture

Pour passer au fichier précédent, enfoncer deux fois.

## Avance rapide/Retour rapide

Appuyer sur la touche et l'immobiliser.

[>>] (>>) : Avance rapide

[<<] (<<) : Retour rapide

Relâcher pour reprendre la lecture.

## Pause (|| / ▶)

Appuyer sur [BAND] (|| / ▶).

Appuyer de nouveau sur [BAND] (|| / ▶) pour annuler.



## Lecture aléatoire **R▶**

Tous les fichiers disponibles sont reproduits par ordre aléatoire.

Appuyez sur **[4] (RANDOM)**. Le témoin **R▶** s'allume. Appuyez de nouveau sur **[4] (RANDOM)** pour annuler.

## Lecture aléatoire de dossier

**FOLDER R▶**

Tous les fichiers dans le dossier en cours de lecture sont reproduits par ordre aléatoire.

Appuyez et immobilisez **[4] (RANDOM)** pendant plus de 2 secondes. Le témoin **FOLDER R▶** s'allume. Appuyez de nouveau sur **[4] (RANDOM)** plus de 2 secondes pour annuler.

## Lecture par balayage des plages

Les 10 premières secondes de chaque fichier sont reproduites dans l'ordre.

Appuyez sur **[5] (SCAN)**.



Appuyez de nouveau sur **[5] (SCAN)** pour annuler.

## Lecture par balayage des dossiers **FOLDER**

À partir du dossier suivant, les 10 premières secondes du premier fichier sur chaque dossier sont reproduites dans l'ordre.

Appuyez et immobilisez **[5] (SCAN)** pendant plus de 2 secondes. Le témoin **FOLDER** s'allume.

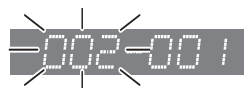

Appuyez de nouveau sur **[5] (SCAN)** plus de 2 secondes pour annuler.

## Relecture **REP**

Le fichier en cours de lecture est répété.

Appuyez sur **[6] (REPEAT)**. Le témoin **REP** s'allume. Appuyez de nouveau sur **[6] (REPEAT)** pour annuler.

## Relecture de dossier **FOLDER REP**

La lecture du dossier courant est répétée.

Appuyez et immobilisez **[6] (REPEAT)** pendant plus de 2 secondes. Le témoin **FOLDER REP** s'allume. Appuyez de nouveau sur **[6] (REPEAT)** plus de 2 secondes pour annuler.

## Sélection directe **CQ-C3503N**

(Uniquement pour la télécommande)

### Sélection directe de dossier

Exemple: Numéro de dossier 10 (→ Page 99)



- ① Appuyer deux fois sur **[#]**.
- ② Appuyer sur **[1] [0]**.
- ③ Appuyer sur **[BAND] (SET)**.

### Sélection directe de fichier

Exemple: Numéro de fichier 10



- ① Appuyer sur **[#]**.
- ② Appuyer sur **[1] [0]**.
- ③ Appuyer sur **[BAND] (SET)**.

### Remarque:

- Pour interrompre la sélection directe, appuyer sur **[DISP]**.
- Sélection aléatoire, sélection aléatoire de dossier, scanage, scannage de dossier, relecture et relecture de dossier sont annulés dès qu'on appuie une seule fois sur **[#]**.

# Remarques à propos de MP3

## Qu'est-ce que signifie MP3 ?

MP3 (MPEG Audio Layer-3) est un format de compression d'audio numérique. Ceci a été créé par MPEG (Motion Picture Experts Group). En utilisant ce format de compression, il est possible d'enregistrer le contenu d'environ 10 CD de musique sur un seul CD (Cette indication se réfère aux données enregistrées sur un CD-R ou CD-RW de 650 Mo suivant un taux binaire fixe de 128 kbit/s et une fréquence d'échantillonnage de 44,1 kHz).

### Remarque:

- Les programmes logiciels de codage MP3 et de gravure de CD ne sont pas fournis avec cet appareil.

## Points à retenir lors de la création de fichiers MP3

- Un débit binaire élevé et à une fréquence d'échantillonnage élevée sont recommandés pour bénéficier d'une qualité audio supérieure.
- La sélection VBR (débit binaire variable) n'est pas recommandée parce que la durée de lecture n'est pas affichée convenablement et des sauts de passage peuvent se produire.
- La qualité de lecture audio diffère selon les circonstances de codage. Pour obtenir de plus amples détails à ce sujet, se référer au manuel de l'utilisateur de votre propre logiciel de codage et logiciel de gravure.
- Il est recommandé pour régler sur un débit binaire de "plus ou moins 128 kbit/s" et "fixe".

### ⚠ Attention

- **Ne jamais affecter une extension de nom de fichier ".mp3" à un fichier n'étant pas au format MP3. Non seulement cela risque d'engendrer du bruit par le haut-parleur abîmé mais aussi d'affecter votre système auditif.**

## Informations affichées

### Rubriques affichées

- **CD-TEXT**
  - Titre du disque
  - Titre de la plage
- **MP3 (ID3 tag)**
  - Album
  - Titre et artiste
- **MP3**
  - Nom du dossier
  - Nom du fichier

### Caractères affichables

- La longueur de nom de fichier ou de nom de dossier: dans les limites de 32 caractères. (Le fichier unicode et les noms de dossier sont réduits de moitié en termes de nombre de caractères affichables.)
- Nom des fichiers et des dossiers conformément à la norme de chaque système de fichier. Se référer aux instructions du logiciel de gravure pour obtenir de plus amples détails à ce sujet.
- Le jeu de caractères ASCII et des caractères spéciaux dans chaque langue peuvent être affichés.
- Certains caractères cyrilliques en format unicode peuvent être affichés.

### Jeu de caractères ASCII

A à Z, a à z, chiffres de 0 à 9 et les symboles suivants:  
(espace) ! " # \$ % & ' ( ) \* + , - . / : ; < = > ? @ [ \ ] ^ \_ ` { | } ~

### Caractères spéciaux

À Á Â Ã Ä Å à á â ã ä å  
Ä Ä ä  
Ò Ó Ô Õ Ö Ò ó ô õ ö ö  
Ù Ú Û Ü ù ú û ü

### Remarque:

- Avec certains logiciels avec lesquels les fichiers au format MP3 ont été codés, les informations relatives aux caractères risquent de ne pas être affichées correctement.
- Les caractères et les symboles non visualisables sont remplacés par un astérisque (\*).
- Il est recommandé que la longueur du nom de fichier soit inférieure à 8 (à l'exclusion de l'extension du fichier).



# Configurations audio

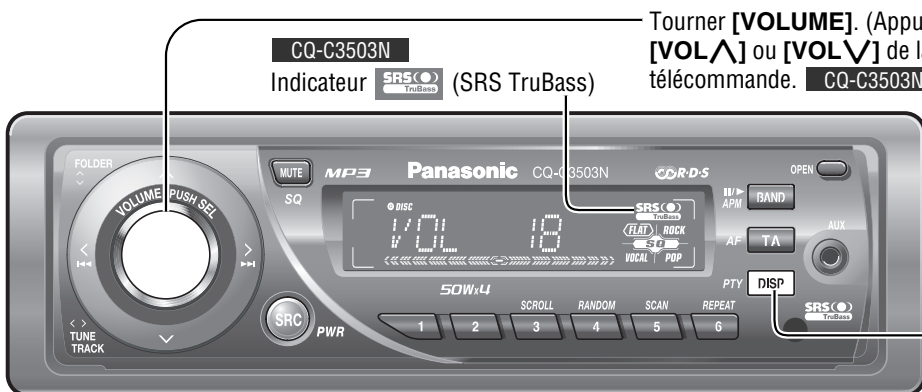

CQ-C3503N  
Indicateur (SRS TruBass)

Tourner [VOLUME]. (Appuyer sur [VOL▲] ou [VOL▼] de la télécommande. CQ-C3503N)



Appuyer sur [VOLUME] (**PUSH SEL**: choisir). (Appuyer sur [SEL] de la télécommande.)

CQ-C3503N)

[DISP] (Retour au mode normal)

## Volume

Par défaut: 18  
Gamme de définition: 0 à 40

Appuyer sur [VOLUME] (**PUSH SEL**) pour ouvrir le menu.

VOL 18

## Graves/Aigus

Les graves et aigus peuvent être ajustés.  
Par défaut: BAS (graves) 0 dB  
TRE (aigus) 0 dB  
Gamme de définition: -12 dB à +12 dB (par palier de 2 dB)

Appuyer sur [VOLUME] (**PUSH SEL**).

BASS

Appuyer sur [VOLUME] (**PUSH SEL**).

TREBLE

## SRS TruBass CQ-C3503N

Par défaut: OFF  
**TruBass®**  
TruBass est une technologie audio à laquelle la technique de reproduction de la sonorité des graves utilisée dans les orgues à tuyaux est appliquée par procédé électrique et avec laquelle aucun égalisateur n'est utilisé et la sonorité des graves délivrée par les haut-parleurs à utiliser est particulièrement riche.

Appuyer sur [VOLUME] (**PUSH SEL**).

TRU BASS

## Équilibre/Fondu

Le niveau sonore peut être ajusté pour les haut-parleurs droit, gauche avant et arrière.  
Par défaut: BAL (équilibre) CNT (centre)  
FAD (fondu) CNT (centre)  
Gamme de définition: 15 niveaux chacun et CNT (centre)

Appuyer sur [VOLUME] (**PUSH SEL**).

BALANCE

Appuyer sur [VOLUME] (**PUSH SEL**).

FADER

Mode normal

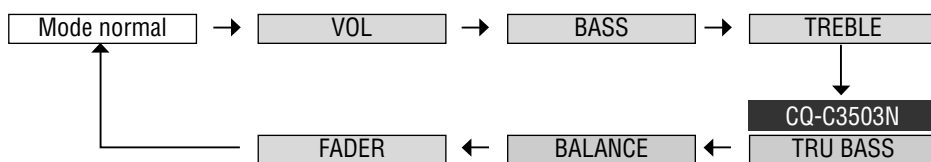
**Remarque:**

- Pour retourner au mode normal, appuyer sur **[DISP]**.
- Si aucune opération n'intervient plus de 5 secondes dans le mode de réglage audio (2 secondes dans le mode de réglage du volume), l'affichage revient au mode normal.
- Le volume peut également être ajusté directement en utilisant **[VOLUME]** de l'unité principale. (→ Page 85)

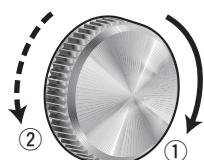
Tourner **[VOLUME]**.

- ① : Rehaussement
- ② : Réduction

VOL 18

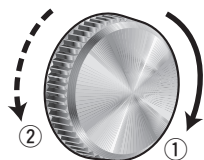
Tourner **[VOLUME]**.

- ① : Rehaussement
- ② : Réduction

BASS+ 6dB

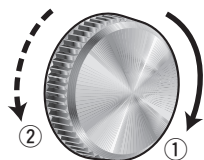
Tourner **[VOLUME]**.

- ① : Rehaussement
- ② : Réduction

TRE+ 6dB

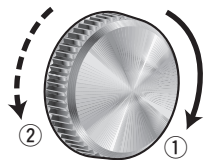
Tourner **[VOLUME]**.

- ① : ON  
Le témoin  s'allume.
- ② : OFF (Par défaut)

TRBS ON

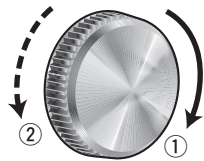
Tourner **[VOLUME]**.

- ① : Rehaussement du côté droit
- ② : Rehaussement du côté gauche

BAL L IS

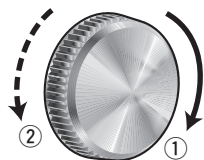
Tourner **[VOLUME]**.

- ① : Rehaussement du côté avant
- ② : Rehaussement du côté arrière

FAD F IS

# Configurations de fonction



Tourner [VOLUME]. (Appuyer sur [VOL▲] ou [VOL▼] de la télécommande. **CQ-C3503N**)

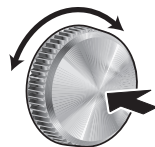

Appuyer et immobiliser [VOLUME] (PUSH SEL: choisir) pendant plus de 2 secondes. (Appuyer et immobiliser [SEL] (MENU) pendant plus de 2 secondes de la télécommande. **CQ-C3503N**)

[DISP] (Retour au mode normal)

## Réception en mono d'une station FM (Mode FM) **MONO**

Les parasites sont sensiblement réduits lors de la réception de faibles signaux d'une station d'émission FM.  
Par défaut: OFF (Désactivé)

Appuyer et immobiliser [VOLUME] (PUSH SEL) pendant plus de 2 secondes pour ouvrir le menu.

FM MONO

## Syntonisation locale (Mode autoradio) **LOCAL**

Seules les stations avec la bonne réception sont détectées par syntonisation par recherche.  
Par défaut: OFF (Désactivé)

Appuyer sur [VOLUME] (PUSH SEL).

FM LOCAL

AM LOCAL

## Mode Région (REG) (Mode FM)

Change la gamme de sélection d'AF, de recherche de la meilleure station et de recherche PI.  
Par défaut: OFF (Désactivée)

### Remarque:

- Le mode AF est automatiquement activé suite à la commutation du mode REG entre ON et OFF.

Appuyer sur [VOLUME] (PUSH SEL).

REGION

## Sélection de la langue de PTY (Mode RDS)

Par défaut: ENGLISH (Anglais)

Appuyer sur [VOLUME] (PUSH SEL).

PTY LANG

## Changement en teintes lumineuses des boutons **CQ-C3503N**

Il est possible de sélectionner une teinte lumineuse des boutons.  
Par défaut: RED  
Variété: GREEN (vert) et RED (rouge)

Appuyer sur [VOLUME] (PUSH SEL).

COLOR



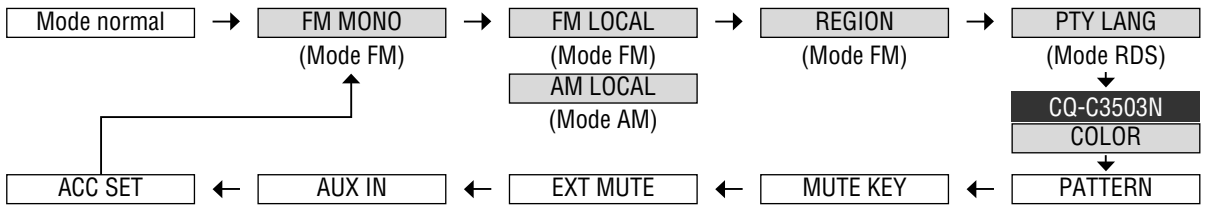

**Remarque:**

- Pour retourner au mode normal, appuyer sur [DISP].
- Si aucune opération n'intervient plus de 5 secondes dans le mode de réglage audio, l'affichage revient au mode normal.

Tourner [VOLUME].

① MONO ON : MONO ON (Activé)

② MONO OFF : MONO OFF (Désactivé) (Par défaut)

Témoin **MONO**

Tourner [VOLUME].

① LOCAL ON : LOCAL ON (Activé)

② LOCAL OFF : LOCAL OFF (Désactivé) (Par défaut)

Témoin **LOCAL**

Tourner [VOLUME].

① REG ON : La fréquence ne change que pour les programmes d'une région.

② REG OFF : La fréquence ne change que pour les programmes en dehors d'une région. (Par défaut)

Tourner [VOLUME].

① ENGLISH : Anglais (Par défaut)

② SVENSKA : Suédois

Tourner [VOLUME].

① GREEN : Vert

② RED : Rouge (Par défaut)

# Configurations de fonction (suite)

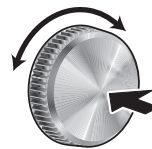

Appuyer et immobiliser [VOLUME] (PUSH SEL: choisir) pendant plus de 2 secondes. (Appuyer et immobiliser [SEL] (MENU) pendant plus de 2 secondes de la télécommande. CQ-C3503N )

[DISP] (Retour au mode normal)

## Modèles d'affichages de l'indicateur de niveau (PATTERN)

Par défaut: Forme 1  
Variété: 4 types, OFF (Désactivé)

Appuyer sur [VOLUME] (PUSH SEL).

PATTERN

## Mise en sourdine/Affaiblissement

On peut aussi choisir le mode de sourdine ou d'atténuation.  
(→ Page 85)  
Par défaut : MUTE (mise en sourdine)

Appuyer sur [VOLUME] (PUSH SEL).

MUTE KEY

## Mise en sourdine extérieure

La source actuellement sélectionnée peut être mise en sourdine pendant que le système de navigation de Panasonic donne un guidage vocal ou qu'une conversation téléphonique est en cours.  
Par défaut: 0  
Gamme de définition: 0 à 2, OFF (inchangé)

Appuyer sur [VOLUME] (PUSH SEL).

EXT MUTE

## Saut AUX

Si AUX n'est pas utilisé, le mode AUX est dépassé pendant la sélection de la source.  
Par défaut: ON (Saut invalidé)

Appuyer sur [VOLUME] (PUSH SEL).

AUX IN

(Page 106)

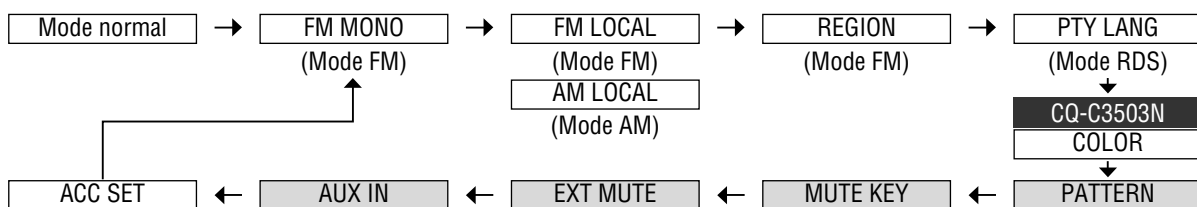
**Remarque:**

- Pour retourner au mode normal, appuyer sur [DISP].
- Si aucune opération n'intervient plus de 5 secondes dans le mode de réglage audio, l'affichage revient au mode normal.

Tourner [VOLUME].

② ↑ OFF : Forme Off (Désactivé)

① ↓ PATTERN 1 : Forme 1 (Par défaut)

⋮

② ↓ PATTERN 4 : Forme 4

Tourner [VOLUME].

① KEY ATT : Diminution de 10 niveaux (Affaiblissement)

② KEY MUTE : Absence de son (Mise en sourdine) (Par défaut)

Tourner [VOLUME].

② ↑ MUTE LV0 : Absence de son (Par défaut)

① ↓ MUTE LV1 : Diminution de 15 niveaux

② ↓ MUTE LV2 : Diminution de 10 niveaux

① ↓ MUTE OFF : Volume inchangé

MUTING 0

Lorsque la mise en sourdine extérieure est activée.  
(Exemple: MUTE LV 0)

Tourner [VOLUME].

① AUX ON : Saut invalidé (Par défaut)

② ↓ AUX OFF : Saut validé

# Configurations de fonction (suite)

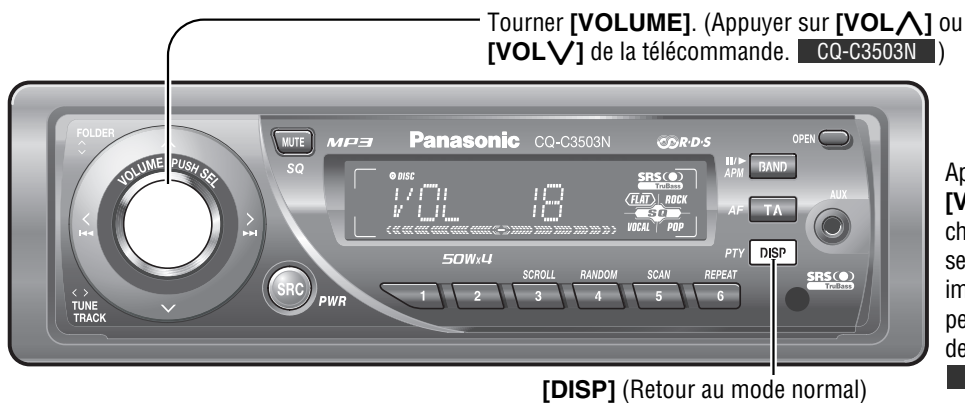

Appuyer et immobiliser [VOLUME] (PUSH SEL: choisir) pendant plus de 2 secondes. (Appuyer et immobiliser [SEL] (MENU) pendant plus de 2 secondes de la télécommande. **CQ-C3503N**)

## Sélection d'ACC

Par défaut: OFF (Désactivée)

### ⚠ Attention

- Ne pas manquer de sélectionner OFF (Désactivée) si le contacteur à clef de la voiture n'a aucune position ACC. Autrement, la batterie sera à plat.

Appuyer sur [VOLUME] (PUSH SEL).

(Page 102)

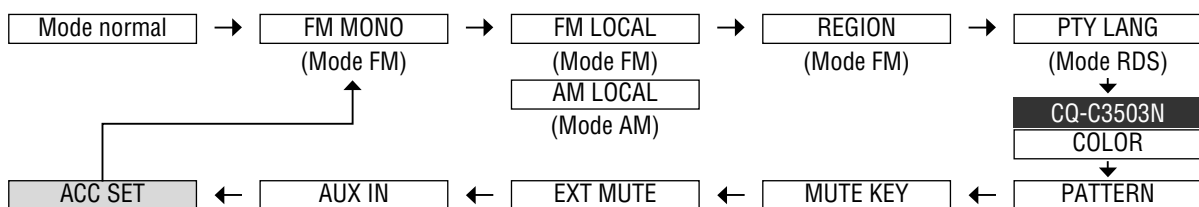

**Remarque:**

- Pour retourner au mode normal, appuyer sur [DISP].
- Si aucune opération n'intervient plus de 5 secondes dans le mode de réglage audio, l'affichage revient au mode normal.

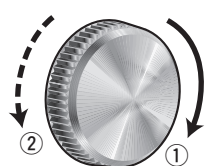

Tourner [VOLUME].



① A sélectionner pour la voiture possédant la position **ACC** sur le contacteur à clé.



② A sélectionner pour la voiture ne possédant pas la position **ACC** sur le contacteur à clé. (Par défaut)

**ACC ON**

- L'appareil est automatiquement mis sous tension en introduisant un disque.
- L'affichage de l'horloge peut rester activé même si l'appareil est hors tension.

# Système antivol

Cet appareil est équipé d'une plaque de façade amovible. En retirant la plaque de façade, l'autoradio est complètement inopérant.

## Retirer la plaque de façade

- 1 Mettez l'appareil hors tension. (→ Page 84)
- 2 Appuyez sur **[OPEN]**. Le panneau avant s'ouvre.
- 3 Poussez le panneau avant vers la droite ou vers la gauche.
- 4 Retirez-le vers vous.
- 5 Appuyez doucement sur le fond du coffret et ouvrez le couvercle.
- 6 Placez le panneau avant dans le coffret et portez-le lorsque vous quittez le véhicule.

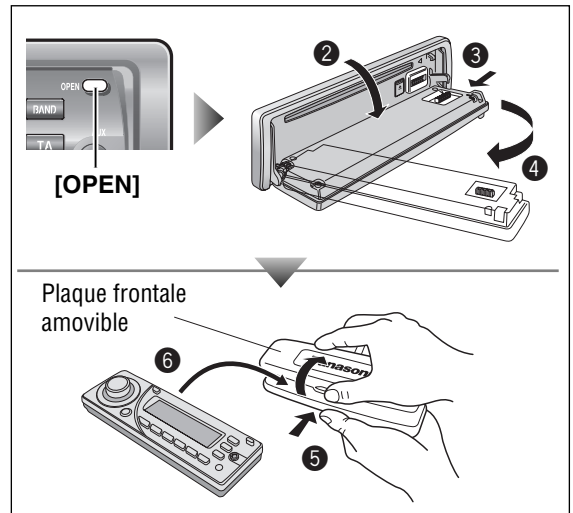

## Installer la plaque de façade

- 1 Remettez le panneau avant avec son trou gauche sur la goupille gauche de l'appareil principal.
- 2 Fixez l'autre trou sur l'autre goupille en appliquant une légère pression.
- 3 Déplacez le panneau avant vers le haut et vers le bas à plusieurs reprises pour vous assurer qu'il est bien fixé. Ensuite, fermez le panneau avant et enfoncez le côté droit du panneau avant jusqu'à ce qu'il soit mis en place avec un clic.

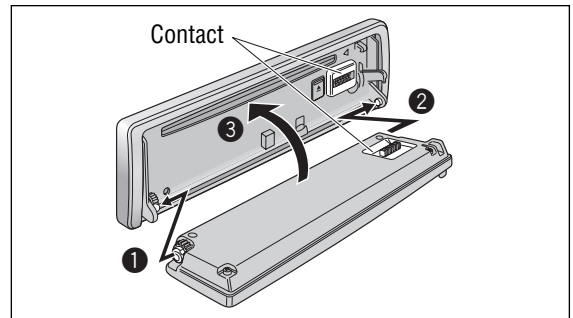

### ⚠ Attention

- Noter que cette plaque de façade amovible n'est pas étanche à l'eau. Ne pas l'exposer à l'eau ni la laisser en présence d'une humidité excessive.
- Ne jamais essayer de retirer la plaque de façade amovible en conduisant.
- Ne pas laisser la plaque de façade amovible sur le tableau de bord ou dans un endroit susceptible de devenir excessivement chaud.
- Ne pas toucher les contacts de la plaque de façade et de l'unité principale, car ceci peut avoir comme conséquence d'affaiblir le contact électrique.
- Si des saletés ou de la poussière se sont déposées sur les contacts, les nettoyer soigneusement avec un chiffon sec et propre.
- Pour éviter d'endommager la plaque de façade, ne pas l'abaisser ni poser des objets dessus pendant qu'elle est ouverte.

# Fusible

Si le fusible saute, consulter votre distributeur ou le centre de dépannage autorisé Panasonic le plus proche pour le remplacer.

## ⚠ Avertissement

- Utiliser les fusibles spécifiés à ampérage spécifié (**15 A**). L'utilisation de substituts ou de fusibles différents dont l'ampérage est supérieur ou le raccordement direct de l'appareil sans passer par l'intermédiaire d'un fusible risque de provoquer un incendie voire endommager sérieusement l'appareil. **Si le fusible de remplacement saute, se renseigner auprès du centre de service de service après-vente Panasonic agréé le plus proche.**

# Entretien

Cette unité est conçue et fabriquée pour assurer un minimum d'entretien. Utiliser un tissu sec et souple pour effectuer le nettoyage courant de l'extérieur. Ne jamais utiliser de benzine, diluant ou autres dissolvants.

# Remarques sur les disques

## Remarques à propos des disques CD ou support CD (CD-R, CD-RW, CD-ROM)

**En cas d'utilisation de deux CD disponibles au marché, ils doivent avoir les étiquettes indiquées à droite. Certains disques CD de musique sont protégés par les droits d'auteur et ne peuvent pas être reproduits.**



### Comment saisir un disque

- Ne jamais toucher la surface inférieure du disque.
- Veiller à ne pas rayer la surface du disque.
- Ne pas plier le disque.
- Remettez le disque dans son boîtier après utilisation.

### N'utilisez pas de disques de forme irrégulière.

### Ne pas laisser les disques dans les endroits suivants:

- En plein soleil
- Près des appareils de chauffage de la voiture
- Dans des endroits sales, poussiéreux et humides
- Sur les sièges ou la planche de bord

### Nettoyage des disques

Se servir d'un morceau d'étoffe sèche et souple pour nettoyer en partant du centre du disque.

### N'apposez ni sceau, ni étiquette aux disques.

**Ne rien inscrire sur l'étiquette du disque avec un stylo bille ou d'autres crayons à pointe dure.**

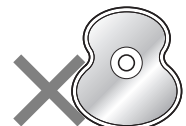
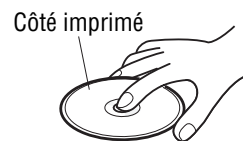

Étiquettes créées par une imprimante      Disques de forme anormale

<Procédé correct>



<Procédé incorrect>



## À propos des disques CD-R et CD-RW

- Il se peut que vous rencontriez des difficultés à la lecture de certains disques CD-R/RW enregistrés sur des graveurs CD (lecteurs CD-R/RW) en raison des paramètres à l'enregistrement ou encore de la présence de saleté, d'empreintes, de rayures, etc., sur la surface du disque.
- Les disques CD-R/RW résistent moins bien aux températures élevées et à l'humidité que les CD ordinaires. Aussi, est-il recommandé de ne pas les laisser dans une voiture pendant de longues périodes.
- L'appareil ne peut pas reproduire avec succès un CD-R/RW qui a été fait par la combinaison d'un logiciel d'écriture, d'un graveur (lecteur de CD-R/RW) et d'un CD s'ils sont incompatibles l'un avec l'autre.
- La lecture d'un CD-R/RW n'est possible que si la session d'enregistrement a été close.
- Ce lecteur ne peut pas reproduire les disques CD-R/RW qui contiennent des données autres que CD-DA ou MP3.
- Respecter les consignes concernant la manipulations des CD-R/RW.

# En cas de difficulté

## Lorsqu'on soupçonne que quelque chose est défectueux

Vérifier les indications mentionnées dans les tableaux ci-dessous et prendre les dispositions indiquées.

Si les suggestions indiquées ne permettent pas de résoudre le problème, il est recommandée d'amener l'unité au centre de dépannage autorisé Panasonic le plus proche. Le produit ne doit être dépanné que par un personnel qualifié. Veuillez confier le contrôle et la réparation à des professionnels. Panasonic ne pourra pas être tenu pour responsable des accidents survenant à la suite d'une négligence de contrôle de l'unité ou en raison de réparations faites par vos propres moyens.

**Ne jamais prendre de mesure notamment celles qui sont mentionnées en italique dans "Solution" décrites ci-dessous car elles représentent un trop grand risque aux utilisateurs quant la manière dont ils doivent s'en servir sans autre assistance.**

### ■ Problèmes communs

Problème	Cause possible → Solution
Appareil non alimenté	<p>Le cordon d'alimentation (batterie, alimentation électrique et mise à la masse) est mal connecté. → <b>Vérifier le câblage.</b></p> <p>Le fusible est sauté. → <b>En éliminer la cause et remplacer le fusible par un neuf. Consulter le concessionnaire.</b></p>
Son non produit	<p>Le mode MUTE est activé. → <b>Désactiver le mode MUTE.</b></p> <p>Le fil de mise en sourdine extérieure est en contact avec le châssis. → <b>Connecter le fil de mise en sourdine extérieure correctement. Si le fil n'est pas utilisé, l'isoler.</b></p> <p>Les connexions des lignes de haut-parleur ne sont pas correctes, ou une rupture de fil ou un mauvais contact est produit. → <b>Vérifier les connexions en se référant au schéma de connexions électriques. (Instructions d'installation)</b></p>
Bruit	<p>Il y a un dispositif émetteur d'ondes électromagnétiques tel que le téléphone cellulaire près de l'appareil ou de ses circuits électriques. → <b>Maintenir un dispositif émetteur d'ondes électromagnétiques éloigné de l'appareil et de son câblage. Dans le cas où le bruit ne peut pas être éliminé à cause du faisceau de fils du véhicule, consulter le concessionnaire.</b></p> <p>Le contact du fil de mise à la masse est insuffisant. → <b>S'assurer que le fil de mise à la masse est connecté sûrement à une partie non peinte du châssis.</b></p>
Production du bruit et rotation du moteur en synchronisme.	<p>Le bruit de l'alternateur provient du véhicule. → <b>Changer la position de connexion du fil de mise à la masse.</b> → <b>Monter un filtre antiparasite dans le circuit d'alimentation.</b></p>
Certaines opérations impossibles	<p>Quelques opérations ne peuvent pas s'effectuer en modes particuliers tels que le mode de menu. → <b>Lire attentivement le manuel d'instructions et désactiver le mode. Dans le cas où l'appareil reste en dérangement, consulter le concessionnaire.</b></p>
Absence de son provenant de(s) haut-parleur(s)	<p>Le réglage d'équilibre/atténuation progressive n'est pas approprié. → <b>Refaire le réglage d'équilibre/atténuation progressive.</b></p> <p>Il y a une rupture de fil, un court-circuit, un mauvais contact ou une connexion incorrecte dans le câblage de haut-parleurs. → <b>Vérifier le câblage de haut-parleurs.</b></p>

### ⚠ Avertissement

- Ne pas utiliser l'unité dans un état anormal, par exemple, ne produisant pas de son ou dégageant de la fumée ou une odeur désagréable, car cet état peut causer une inflammation ou une électrocution. Cesser immédiatement d'utiliser l'unité et consulter votre distributeur.
- Ne pas essayer de réparer l'appareil soi-même, ceci étant dangereux.



## ■ Problèmes communs (suite)

Problème	Cause possible → Solution
Inversion des connexions des canaux de haut-parleurs droit et gauche	Les connexions des haut-parleurs droit et gauche sont inverses. → <b>Corriger les connexions de haut-parleurs en se référant au schéma de connexions électriques.</b>
Champ sonore non clair en mode stéréophonique. Son instable.	Les bornes positive et négative aux canaux droit et gauche de haut-parleurs sont connectées inversement. → <b>Corriger les connexions de haut-parleurs en se référant au schéma de connexions électriques.</b>
L'alimentation est coupée intempestivement.	Le dispositif de sécurité est actif. → <b>Consulter votre distributeur ou le centre de dépannage autorisé Panasonic le plus proche.</b>

## ■ Autoradio

Problème	Cause possible → Solution
Mauvaise réception ou bruit	L'installation de l'antenne ou la connexion du câble d'antenne est défectueuse. → <b>Vérifier si la position de montage de l'antenne et ses connexions sont correctes. De plus, vérifier si le fil de mise à la masse de l'antenne est sûrement connecté au châssis.</b> L'amplificateur d'antenne n'est pas alimenté (lors de l'utilisation d'une antenne film, etc.). → <b>Vérifier la connexion du fil de batterie d'antenne.</b>
L'émission stéréo FM est seulement reçue dans mono.	Le mode MONO est activé. → <b>Désactiver le mode MONO.</b>
Seules les stations à signaux puissants peuvent être reçues.	Le mode LOCAL est activé. → <b>Désactiver le mode LOCAL.</b>
Moins de 6 stations présélectionnées	Le nombre de stations dont l'émission peut être reçue est inférieur à 6. → <b>Déplacer sur une zone où le nombre de stations permettant la réception d'émission est maximum, et essayer de nouveau une présélection.</b>
Impossible d'enregistrer les stations présélectionnées	Le contact du fil de batterie est insuffisant, ou le fil de batterie n'est pas toujours actif. → <b>S'assurer que le fil de batterie est sûrement connecté, et présélectionner les stations de nouveau.</b>

# En cas de difficulté (suite)

## RDS

Problème	Cause possible → Solution
Non-apparition de PS malgré la syntonisation d'une station RDS (apparition de "NO PS")	Un code PS ne peut pas être reçu à cause de mauvaises conditions de réception, etc. → <b>Un code PS apparaît dès la réception. Attendre un certain temps jusqu'au changement de conditions.</b>
Différence des programmes reçus par rapport au PTY préalablement sélectionné	Pendant le passage d'un programme à l'autre de la station, l'appareil ne peut pas recevoir le code PTY. → <b>Un programme approprié est recherché et syntonisé après la réception d'un code PTY correspondant. Attendre donc un moment.</b>
Apparition de "NONE" lors de la sélection de PTY	Aucun programme PTY spécifié ne peut être reçu. Il n'y a pas de programme désiré en cours d'émission dans la zone. → <b>Sélectionner un autre PTY ou attendre le début d'un programme désiré.</b>
L'heure affichée par l'horloge (CT) n'indique pas avec précision.	L'appareil a reçu l'émission d'une station indiquant l'heure inadéquate pour la zone, ou l'appareil reçoit l'émission d'une station n'indiquant pas l'heure. → <b>Recevoir l'émission d'une station indiquant l'heure qui est adéquate pour la zone ou ajuster l'horloge CT manuellement.</b>
Une station AF ne peut pas être reçue même si les voyants de signalisation AF sont allumés.	Il y a une légère différence des conditions de réception entre la station en cours de réception et les stations AF. La mise à jour de la liste AF est terminée incorrectement. → <b>Attendre la fin de la mise à jour correcte de la liste AF. Pour une réception instable, syntoniser à la main une station dont la réception est stable.</b>

## Disque CD

Problème	Cause possible → Solution
Lecture impossible ou éjection du disque	Le disque est introduit sens dessus-dessous. → <b>Introduire le disque correctement.</b> Il y a un défaut ou une substance étrangère sur le disque. → <b>Enlever la substance étrangère ou utiliser un disque exempt de défaut.</b>
Saut du son ou bruit	Il y a un défaut ou une substance étrangère sur le disque. → <b>Enlever la substance étrangère ou utiliser un disque exempt de défaut.</b>
Saut du son dû aux vibrations	L'unité n'est pas fixée correctement. → <b>Fixer l'unité correctement dans le coffret de console.</b> L'appareil est incliné de plus de 30° de l'avant vers l'arrière. → <b>Ajuster l'angle d'inclinaison à 30° ou moins.</b>
Ejection du disque impossible	Une substance quelconque telle qu'une étiquette décollée empêche le disque de sortir. → <b>Consulter le concessionnaire.</b> Le fonctionnement du microcontrôleur dans l'appareil est anormal à cause d'un bruit ou d'autres facteurs. → <b>Débrancher le cordon d'alimentation et le brancher de nouveau. Au cas où l'unité serait encore en panne, consulter votre distributeur.</b>

## ■ MP3

Problème	Cause possible → Solution
Lecture impossible ou éjection du disque	Le disque comporte des données enregistrées à un format incompatible. → <b>Se référer aux descriptions relatives au format MP3 en ce qui concerne les données audio qui peuvent être reproduites à l'exception d'un disque CD-DA (c'est-à-dire un disque CD de musique).</b>
Les CD-R/RW lisibles sur d'autres dispositifs ne sont pas lisibles sur cet appareil.	La possibilité de lecture de certains CD-R/RW peut dépendre de la combinaison du moyen, du logiciel d'enregistrement et de l'enregistreur à utiliser même si ces CD-R/RW sont lisibles sur d'autres dispositifs tels que l'ordinateur personnel. → <b>Effectuer une combinaison différente du support de CD-R/RW, logiciel d'enregistrement et enregistreur après s'être référé aux descriptions relatives au format MP3.</b>
Saut du son ou bruit	Il y a un défaut ou une substance étrangère sur le disque. → <b>Retirer les particules extérieures ou se servir d'un sans gauchissement. En ce qui concerne le MP3, se référer aux descriptions relatives à MP3.</b>  La lecture des fichiers VBR (à débit binaire variable) peut provoquer un saut des passages. → <b>Lire des fichiers qui ne sont pas VBR.</b>

### Remarque:

- Se référer à "Remarques à propos de MP3". (→ Page 98)

## ■ Télécommande CQ-C3503N

Problème	Cause possible → Solution
Aucune réponse obtenue en pressant les boutons	La pile est mal placée. Une mauvaise pile est insérée. → <b>Insérez une bonne pile dans une direction correcte.</b>
	La pile est presque épuisée. → <b>Remplacez la pile par une neuve.</b>
	La télécommande est mal visée. → <b>Visez la télécommande au capteur de l'appareil et pressez les boutons.</b>
	Le capteur est exposé directement aux rayons de soleil. (La télécommande ne peut pas prendre effet lorsque le capteur est exposé directement aux rayons de soleil. Dans tel cas, le système n'est pas défectueux.) → <b>Empêchez les rayons de soleil d'atteindre le capteur.</b>

# En cas de difficulté (suite)

## Messages d'erreur affichés

### ■ CD/MP3

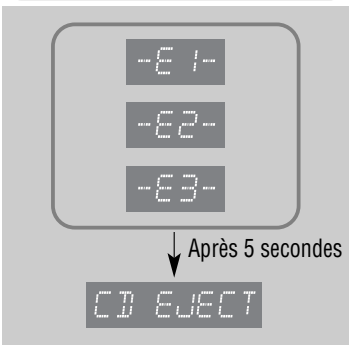
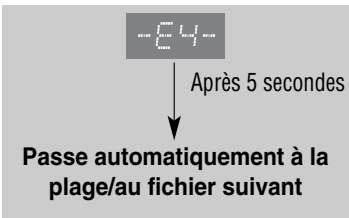
Affichage	Cause possible → Solution
 <p>Après 5 secondes CD EJECT</p>	<p>Le disque CD est sale ou à l'envers. → <b>Vérifier le disque.</b> (→ Page 109)</p> <p>Le disque est rayé. → <b>Vérifier le disque.</b> (→ Page 109)</p> <p>Aucun fonctionnement pour une raison quelconque. → <b>Débrancher le cordon d'alimentation et le brancher de nouveau. Au cas où l'unité serait encore en panne, consulter votre distributeur.</b> (→ Instructions d'installation)</p>
 <p>Après 5 secondes Passe automatiquement à la plage/au fichier suivant</p>	<p>Pour une raison ou une autre (fichier enregistré dans un format non pris en charge par le lecteur, format de compression incompatible, format des données, extension du nom du fichier, données endommagées, etc.), le lecteur ne peut lire le fichier demandé. → <b>Choisir un fichier que le lecteur peut lire. Contrôler le type de données enregistrées sur le disque. Créer un disque neuf au besoin.</b> (→ Page 98)</p>

# Données techniques

Généralités		Étage autoradio PO	
Alimentation	: 12 V de courant continu (11 – 16 V), tension d'essai de 14,4 V, négatif à la masse	Gamme de fréquences	: 531 kHz – 1 602 kHz
Puissance consommée	: Moins de 2,1 A (mode CD, 0,5 W, 4 canaux)	Sensibilité utile	: 27 dB/μV (rapport signal-sur-bruit, 20 dB)
Puissance maximum consommée	: 50 W x 4 canaux (sous 4 Ω)	Étage autoradio GO	
Puissance de sortie	: 22 W x 4 (DIN45 324, sous 4 Ω)	Gamme de fréquences	: 153 k – 279 kHz
Impédance de haut-parleur adaptée	: 4 – 8 Ω	Sensibilité utile	: 32 dB/μV (rapport signal-sur-bruit, 20 dB)
Gamme de réglage de tonalité	: Graves : ± 12 dB (à 100 Hz) Aigus : ± 12 dB (à 10 kHz)	Lecteur de CD	
Tension de sortie préampli	: 2,5 V (mode CD)	Fréquence d'échantillonnage	: Suréchantillonnage 8 fois
Impédance de sortie préampli	: 200 Ω	Convertisseur NA	: Système DAC 1 bit
Dimensions (L x H x P)	: 178 x 50 x 160 mm	Type de tête d'analyse	: Astigma 3 faisceaux
Poids	: 1,4 kg	Source lumineuse	: Laser à semi-conducteur
		Longueur d'onde	: 790 nm
		Réponse de fréquence intermédiaire	: 20 Hz – 20 kHz (±1 dB)
Entrée AUX avant		Rapport signal-sur-bruit	: 96 dB
Impédance d'entrée	: 10 kΩ	Distorsion harmonique totale	: 0,01 % (1 kHz)
Entrée externe admissible	: 2,0 V	Pleurage et scintillement	: En-dessous des seuils mesurables
Connecteur.	: Mini-fiche stéréo de 3,5 mm ø	Séparation des canaux	: 75 dB
Étage autoradio stéréo FM			
Gamme de fréquences	: 87,5 MHz – 108 MHz		
Sensibilité utile	: 6 dB/μV (rapport signal-sur-bruit 30 dB)		
Séparation stéréo	: 35 dB (à 1 kHz)		

 est une marque de SRS Labs, Inc.

TruBass technologie est incorporé sous licence de SRS Labs, Inc.

## Remarque:

- Sous réserve de modification des caractéristiques techniques et de la conception sans préavis à des fins d'amélioration de la technologie.
- Certaines figures et illustrations contenues dans ce manuel peuvent être différentes de votre produit.

**Matsushita Electric Industrial Co., Ltd.**  
Web Site : <http://www.panasonic.co.jp/global/>



Before Installation/Vor dem Einbau/  
Avant l'installation/Voor de installatie

Consult a professional for installation.  
●Verify the radio using the antenna and speakers before installation.  
Wenden Sie sich zum Einbau an einen Fachmann.  
●Probieren Sie den Radiobetrieb vor dem Einbau mit Antenne und Lautsprechern aus.  
Prenez contact avec un spécialiste pour le montage.  
●Vérifiez l'autoradio avant de procéder au montage.  
Vraag een vakman voor de installatie.  
●Controleer voor de installatie of de radio werkt met de antenne en de luidsprekers.

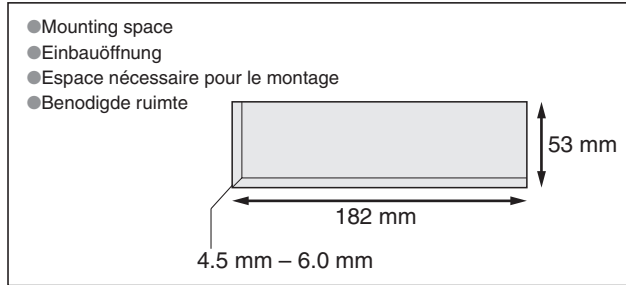
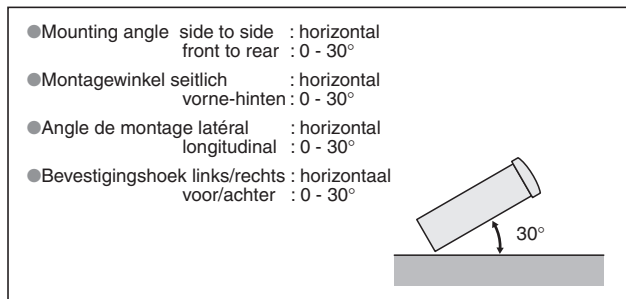

Remove Mounting Collar ① and Trim Plate ④ from the main unit temporarily, which are already mounted at shipment.  
Die bei der Lieferung montierte Einbauhalterung ① und Abdeckplatte ④ vorübergehend vom Gerät abmontieren.  
Démontez provisoirement le cadre de montage ① et la plaque de garniture ④ de l'appareil principal, qui sont déjà mis en place lors de l'expédition.  
Verwijder de Bevestigingskraag ① en de Afwerkingsrand ④, die bij het verlaten van de fabriek gemonteerd zijn, tijdelijk van het hoofdtoestel.

Before Wiring/Vor der Verdrahtung/  
Avant le câblage/Voor het aansluiten van de bedrading

Exclusively operated with 12 V battery with negative (-) ground.  
Connect the power lead (red) very last. (for non-ISO connector)  
Connect the battery lead (yellow) to the positive (+) terminal of the battery or fuse block terminal (BAT). (for non-ISO connector)  
Strip about 5 mm of the lead ends for connection. (for non-ISO connector)  
Apply insulating tape to bare leads.  
Secure loosened leads.

Dieses Gerät ist ausschließlich für den Anschluss an Bordnetze mit 12 V Batterie und negativer (-) Klemme an Masse bestimmt.  
Schließen Sie den Versorgungsleiter (rot) zum Schluss an (wenn kein ISO-Stecker verwendet wird).  
Schließen Sie das Batteriekabel (gelb) an die positive (+) Klemme der Batterie oder an die (BAT) Klemme des Sicherungsblocks an (wenn kein ISO-Stecker verwendet wird).  
Entfernen Sie etwa 5 mm der Isolierung von den Kabelenden für den Anschluss (wenn kein ISO-Stecker verwendet wird).  
Isolieren Sie alle freiliegenden Leiter.  
Sichern Sie alle losen Leiter.

Alimentez l'appareil absolument par la batterie de 12 V avec sa polarité négative (-) mise à la masse.  
Raccorder le fil d'alimentation (rouge) en dernier. (pour un connecteur non-ISO)  
Connectez le fil (jaune) à la borne positive (+) de la batterie ou à la borne (BAT) de la boîte à fusibles. (pour un connecteur non-ISO)  
Dénudez les extrémités de fil de 5 mm environ pour la connexion. (pour un connecteur non-ISO)  
Recouvrez les fils nus d'un ruban isolant.  
Resserrez les connexions de fils.

Uitsluitend voor gebruik met een 12 V accusysteem met negatieve (-) aarding.  
Sluit de stroomdraad (rood) pas het allerlaatst aan. (voor een niet-ISO aansluiting)  
Sluit de accudraad (geel) aan op de positieve (+) aansluiting van de accu of van het zekeringenblok (BAT). (voor een niet-ISO aansluiting.)  
Strip ongeveer 5 mm van de uiteinden van de draden om de verbinding tot stand te kunnen brengen. (voor een niet-ISO aansluiting.)  
Isoleer blote draadeinden met isolatieband.  
Zet loshangende draden vast.

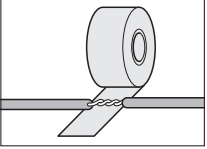

Panasonic

MP3 CD Player/Receiver

Model: CQ-C3503N/C3303N



(CQ-C3503N)



Installation Instructions  
Einbauanleitung  
Instructions d'installation  
Installatiehandleiding



●Please read these instructions carefully before using this product and keep this manual for future reference.  
●Bitte lesen Sie diese Bedienungsanleitung vor der Verwendung dieses Produktes aufmerksam durch und bewahren Sie sie danach für spätere Nachschlagzwecke sorgfältig auf.  
●Prière de lire ces instructions attentivement avant d'utiliser le produit et garder ce manuel pour l'utilisation ultérieure.  
●Leest u deze instructie alstublieft zorgvuldig door voor u dit product in gebruik neemt en bewaar deze handleiding voor later gebruik.

Matsushita Electric Industrial Co., Ltd.  
Web Site : <http://www.panasonic.co.jp/global/>

YEFM294110A NT1105-1125 Printed in China

Supplied Hardware/Mitgelieferte Hardware/Matériel d'installation/Meegeleverde onderdelen

No.	Item	Diagram	Q'ty	No.	Item	Diagram	Q'ty
①	Mounting Collar Einbauhalterung Cadre de montage Bevestigingskraag YEFX0217263		1	④	Trim Plate Abdeckplatte Plaque de garniture Afwerkingsrand YEFX051011		1
②	Mounting Bolt (5 mm) Befestigungsschraube (5 mm) Boulon de fixation (5 mm) Bevestigingsbout (5 mm) *		1	⑤	ISO Antenna Adapter ISO-Antennenadapter Adaptateur d'antenne ISO ISO antenne-adapter *		1
③	Power Connector Versorgungsstecker Connecteur d'alimentation Stroomstekker YEAJ02874		1	⑥	Lock Cancel Plate Verriegelungsfreigabeplatte Plaque anti-blocage Ontgrendelingsplaat *		2

\* ②, ⑤ and ⑥ consist of a set. (YEP0FZ5699) \* ②, ⑤ und ⑥ bestehen als Satz. (YEP0FZ5699)  
\* ②, ⑤ et ⑥ constituent un jeu. (YEP0FZ5699) \* ②, ⑤ en ⑥ bestaan uit een set. (YEP0FZ5699)

Installation/Einbau/Montage/Installatie

How to install the unit/Einbau des Gerätes/Mode de montage de l'appareil/Installeren van het toestel

**Caution**  
●Wear gloves for safety.  
●Make sure that wiring is completed before installation.  
**Vorsicht**  
●Tragen Sie Handschuhe, um sich vor Verletzungen zu schützen.  
●Achten Sie vor dem Einbau darauf, dass die Verdrahtung fertiggestellt ist.  
**Attention**  
●Porter des gants à des fins de sécurité.  
●S'assurer que le câblage est terminé avant l'installation.  
**Let op**  
●Draag handschoenen voor uw veiligheid.  
●Controleer of de bedrading correct is aangelegd voor u gaat installeren.

**1** Remove the cable from the battery negative terminal.  
Trennen Sie das Kabel von der negativen Batterieklemme ab.  
Retirer le câble de la borne négative de la batterie.  
Koppel de kabel van de negatieve aansluiting van de accu los.

**2** Mounting collar ① insertion  
Bend mounting tabs.  
Einsetzen der Einbauhalterung ①  
Biegen Sie die Einbaulaschen ab.  
Insertion du cadre de montage ①  
Replier les languettes de fixation.  
Inbrengen bevestigingskraag ①  
Buig bevestigingslipjes om.

**3** Connection of power connector ③  
Anschluss des Versorgungssteckers ③  
Raccordement du connecteur d'alimentation ③  
Aansluiten van de stroomstekker ③

**4** Main unit securing  
Befestigung des Hauptgerätes  
Fixation de l'appareil principal  
Vastzetten hoofdtoestel

**4-1** Snapping point  
Einschnappunkt  
Position de rupture  
Breekpunt

**4-2** Securing to the fire wall  
Befestigung an Brandschutzwand  
Obtenir un pare-feu  
Vastzetten aan het brandschot

**4-3** Mounting Bolt ②  
Befestigungsschraube ②  
Boulon de fixation ②  
Bevestigingsbout ②

**4-4** Hexagonal nut (Option)  
Sechskantmutter (Option)  
Ecrou hexagonal (Option)  
Zeskantige moer (optioneel)

**4-5** Rear Support Strap (Option)  
Hinterer Stützstreifen (Option)  
Barrette d'appui arrière (Option)  
Steunstrip achter (optioneel)

**4-6** Mounting Bolt ②  
Befestigungsschraube ②  
Boulon de fixation ②  
Bevestigingsbout ②

**4-7** Rubber Bushing (Option)  
Gummibüchse (Option)  
Bague en caoutchouc (Option)  
Rubber stookkussen (optioneel)

**4-8** Mounting Bolt ②  
Befestigungsschraube ②  
Boulon de fixation ②  
Bevestigingsbout ②

**4-9** Mounting Bolt ②  
Befestigungsschraube ②  
Boulon de fixation ②  
Bevestigingsbout ②

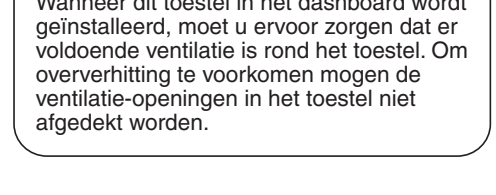
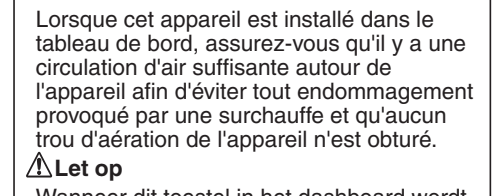
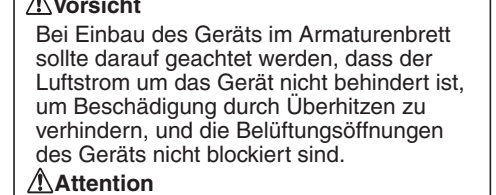
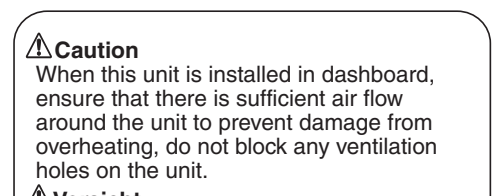
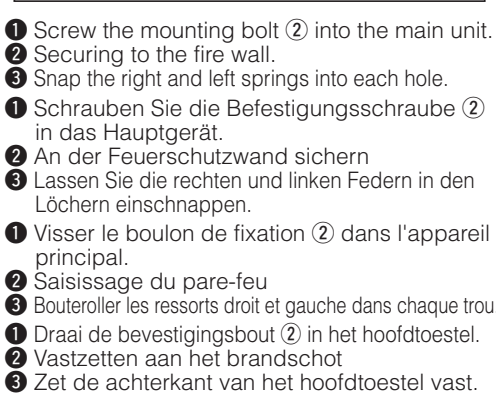
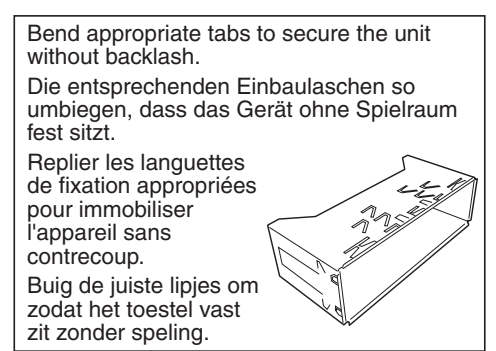
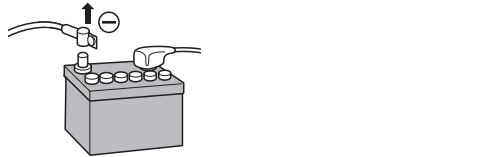

How to remove the unit/Ausbau des Gerätes/  
Dépose de l'appareil/Verwijderen van het toestel

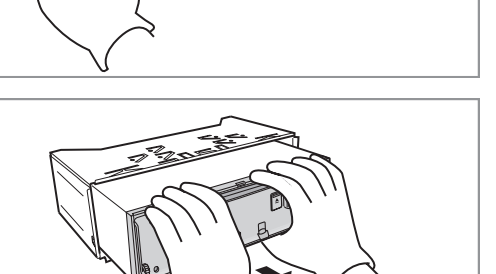
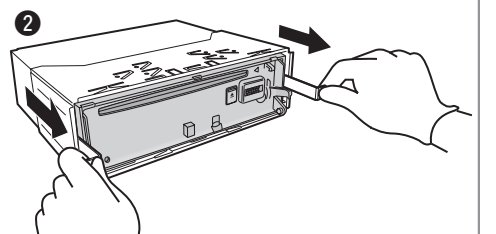
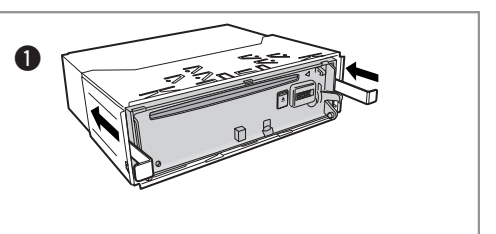
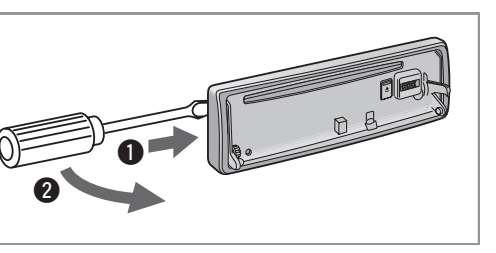
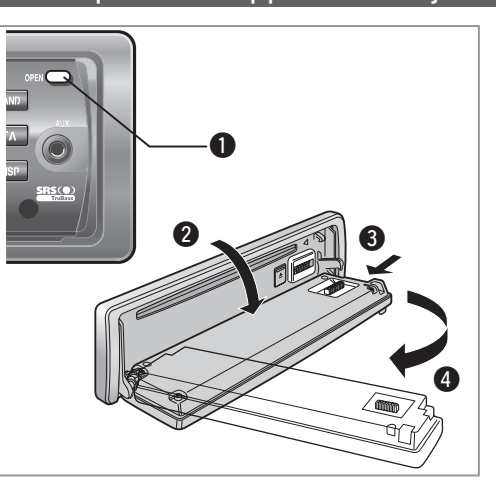

**1** Remove the face plate.  
Nehmen Sie das Bedienteil ab.  
Retirer la plaque de façade.  
Verwijder de voorplaat.

**2** Remove the trim plate ④.  
Entfernen Sie die Abdeckplatte ④.  
Enlevez la plaque de garniture ④.  
Verwijder de afwerkingsrand ④.

**3** Lock release  
① Insert the lock cancel plate ⑥ until you hear a click.  
② Pull the main unit.  
Verriegelungsfreigabe  
① Setzen Sie die Verriegelungsfreigabeplatte ⑥ ein, bis Sie ein Klickgeräusch vernahmen können.  
② Ziehen Sie an dem Hauptgerät.

**4** Libération du verrouillage  
① Introduisez la plaque anti-blocage ⑥ jusqu'à entendre un clic.  
② Dégagez l'appareil principal.

**4** Ontgrendeling  
① Steek de ontgrendelingsplaat ⑥ naar binnen tot u een klik hoort.  
② Trek het hoofdtoestel naar buiten.

**4** Pull out the unit with both hands.  
Ziehen Sie das Gerät mit beiden Händen heraus.  
Retirez l'appareil à deux mains.  
Trek het toestel met beide handen naar buiten.

**Caution**  
When this unit is installed in dashboard, ensure that there is sufficient air flow around the unit to prevent damage from overheating, do not block any ventilation holes on the unit.

**Vorsicht**  
Bei Einbau des Geräts im Armaturenbrett sollte darauf geachtet werden, dass der Luftstrom um das Gerät nicht behindert ist, um Beschädigung durch Überhitzen zu verhindern, und die Belüftungsöffnungen des Geräts nicht blockiert sind.

**Attention**  
Lorsque cet appareil est installé dans le tableau de bord, assurez-vous qu'il y a une circulation d'air suffisante autour de l'appareil afin d'éviter tout endommagement provoqué par une surchauffe et qu'aucun trou d'aération de l'appareil n'est obturé.

**Let op**  
Wanneer dit toestel in het dashboard wordt geïnstalleerd, moet u ervoor zorgen dat er voldoende ventilatie is rond het toestel. Om oververhitting te voorkomen mogen de ventilatie-Openingen in het toestel niet afgedekt worden.



# Wiring/Verdrahtung/Câblage/Bedrading

**⚠ Caution**  
To prevent damage to the unit, do not connect the power connector until the whole wiring is completed.

**⚠ Vorsicht**  
Um Beschädigung des Gerätes zu vermeiden, schließen Sie den Versorgungsstecker erst an, nachdem die gesamte Verdrahtung vollständig beendet wurde.

**⚠ Attention**  
Ne pas introduire la prise d'alimentation secteur dans l'appareil tant que le câblage n'est pas complètement terminé afin de ne pas risquer d'endommager l'appareil.

**⚠ Let op**  
Om schade aan het toestel te voorkomen mag u de stroomstekker pas aansluiten wanneer de bedrading volledig is aangesloten.

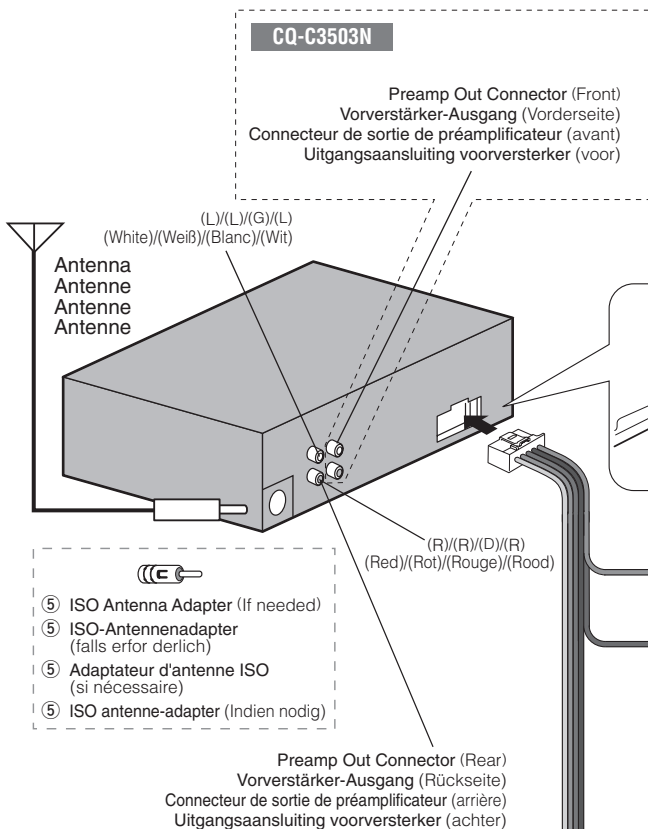

**Fuse (15 A)** Refer fuse replacement to your nearest authorized Panasonic Service Centre. Do not try fuse replacement by yourself.

**Sicherung (15 A)** Wenden Sie sich zum Austausch der Sicherung an eine autorisierte Panasonic-Kundendienststelle in Ihrer Nähe. Versuchen Sie nicht, den Austausch selbst vorzunehmen.

**Fusibile (15 A)** Confier le remplacement de fusible au centre de service de service après-vente Panasonic agréé le plus proche. Ne pas essayer de remplacer le fusible tout(e) seul(e).

**Zekering (15 A)** Laat het vervangen van de zekering over aan uw dichtstbijzijnde Panasonic service-centrum. Probeer in geen geval zelf de zekering te vervangen.

**C3** : (Brown w/black stripe)/(Braun mit schwarzem Streifen)/(Brun à rayures noires)/(Bruin met zwarte streep)

**External Remote Control Lead**  
When using a non-Panasonic external remote control, refer to the manufacturer for their product before connecting.

**Leitungsdraht für externe Fernbedienung**  
Wenn Sie eine externe Fernbedienung verwenden, die nicht von Panasonic hergestellt wurde, wenden Sie sich vor dem Anschluss an den Hersteller des Produktes.

**Fil de la télécommande extérieure**  
En cas d'utilisation d'une télécommande extérieure non-Panasonic, se référer aux conseils du fabricant concerné pour les connexions électriques.

**Externe afstandsbedieningsdraad**  
Bij gebruik van een externe afstandsbediening die niet van Panasonic is, dient u voor aansluiting de handleiding of de fabrikant van het product in kwestie te raadplegen.

**C1** : (Orange)/(Orange)/(Orange)/(Oranje)

**External Mute Lead**  
To the Navi Mute lead of the Panasonic car navigation system or car telephone mute lead.

**Externe-Stummschaltungskabel**  
An das Navigationssystem-Stummschaltungskabel des Panasonic Navigationsystems oder an das Autotelefon-Stummschaltungskabel.

**Fil de Mise en sourdine extérieure**  
A raccorder au fil Navi Mute du système de navigation automobile de Panasonic ou au fil de mise en sourdine du téléphone pour véhicule.

**Externe-geluidempingsdraad**  
Naar de Navi Mute draad van een Panasonic auto-navigatiesysteem of naar de dempingsdraad voor de autotelefoon.

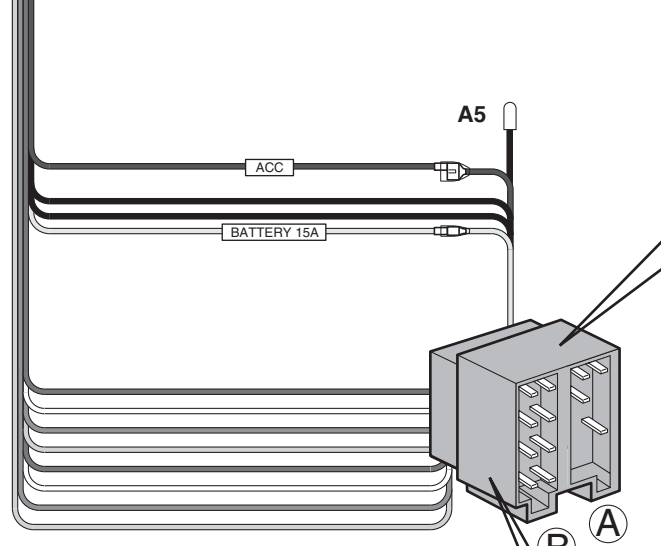

**A7** : (Red)/(Rot)/(Rouge)/(Rood)  
Power Lead (ACC or IGN) To ACC power, +12 V DC.  
Versorgungskabel (ACC oder IGN) An die ACC-Stromklemme, +12 V Gleichspannung.  
Fil d'alimentation (ACC ou IGN) A l'alimentation ACC, +12 V CC.  
Stroomdraad (ACC of IGN) Naar ACC stroomvoorziening, +12 V gelijkstroom.

**A8** : (Black)/(Schwarz)/(Noir)/(Zwart)  
Ground Lead To a clean, bare metallic part of the car chassis.  
Massekabel An ein sauberes, metallisches Teil des Fahrzeugchassis.  
Fil de mise à la masse A une partie métallique propre découverte du châssis de voiture.  
Aarding Naar een schoon, bloot metalen onderdeel van het chassis.

**A4** : (Yellow)/(Gelb)/(Jaune)/(Geel)  
Battery Lead To the car battery, continuous +12 V DC.  
Batteriekabel An die Batterie des Fahrzeuges, kontinuierlich +12 V Gleichspannung.  
Fil de batterie A la batterie de voiture, alimentation continue de +12 V CC.  
Accudraad Naar de accu van de auto, doorlopende stroomvoorziening +12 V gelijkstroom.

**A5** : (Blue w/white stripe)/(Blau mit weißem Streifen)/(Bleu à rayures blanches)/(Blauw met witte streep)  
Motor Antenna Relay Control Lead To Motor Antenna. (Max. 100 mA) (This lead is not intended for use with a switch actuated power antenna Amp-Relay Control Lead To Panasonic power amplifier. (Max. 100 mA) (synchronized with the power on/off of amplifier)

**Steuerkabel für Relais der motorbetriebenen Antenne** Zu motorbetriebenen Antenne (max. 100 mA) (Dieses Kabel dient nicht für die Verwendung mit einer über einen Schalter aktivierten motorbetriebenen Antenne.)

**Stromversorgungskabel für Verstärkerrelaissteuerung** an den Panasonic Leistungsverstärker. (Max. 100 mA) (synchronisiert mit dem Ein/Ausschalten der Stromversorgung des Verstärkers)

**Fil de commande de relais d'antenne motorisée** A l'antenne motorisée (100 mA maxi.) (Ce fil n'est pas conçu pour l'usage avec l'antenne commandée par interrupteur.)

**Fil d'alimentation de commande de relais d'amplificateur** à amplificateur de puissance Panasonic. (100 mA maxi.) (synchronisé à l'application ou la coupure d'alimentation de l'amplificateur)

**Stuurdraad relais gemotoriseerde antenne** Naar de gemotoriseerde antenne. (Max. 100 mA) (Deze draad is niet bedoeld voor een gemotoriseerde antenne die met een schakelaar wordt ingeschakeld.)

**Verstärker-relais Stuurstroomdraad** naar Panasonic eindverstärker. (Max. 100 mA) (gesynchroniseerd met de eindverstärker aan/uit)

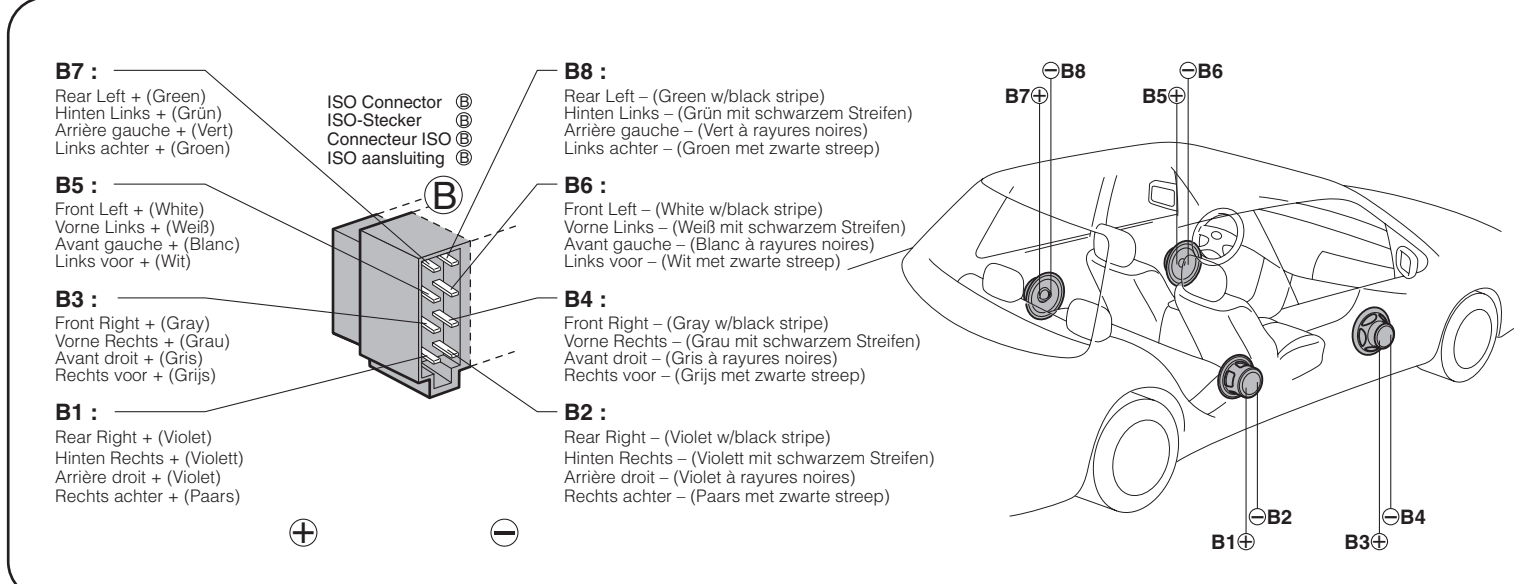

## Power connector/Versorgungsstecker/Connecteur d'alimentation/Stroomstekker

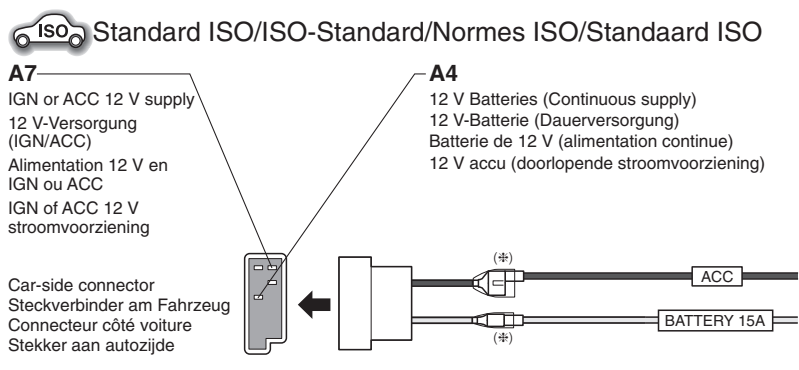

**Precautions (ISO Connector)**

- The pin arrangement of the power connector conforms to ISO standard.
- Please check that the pin arrangement of the connector in your car conforms to ISO standard.
- For car types A and B, change the wiring of the red and yellow leads as shown at below.
- After connection, insulate the portions marked (#) with insulating tape.

**Note:** For cars other than types A and B, please consult your local car shop.

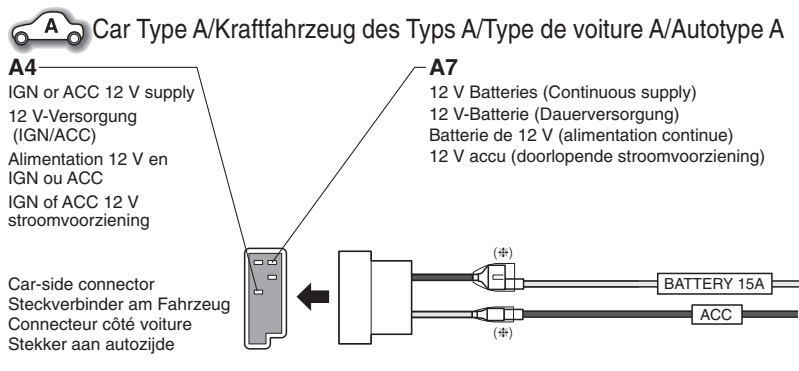

**Vorsichtsmaßnahmen (ISO-Stecker)**

- Die Stiftbelegung des Versorgungssteckers entspricht dem ISO-Standard.
- Bitte stellen Sie sicher, dass die Stiftbelegung des Steckers in Ihrem Fahrzeug dem ISO-Standard entspricht.
- Für Fahrzeuge der Typen A und B, ändern Sie die Verdrahtung der roten und gelben Leiter gemäß Abbildung.
- Nach dem Anschluss isolieren Sie die mit (#) markierten Abschnitte mit Isolierband.

**Hinweis:** Für andere Fahrzeuge als Typ A und B, wenden Sie sich bitte an eine örtliche Pkw-Werkstatt.

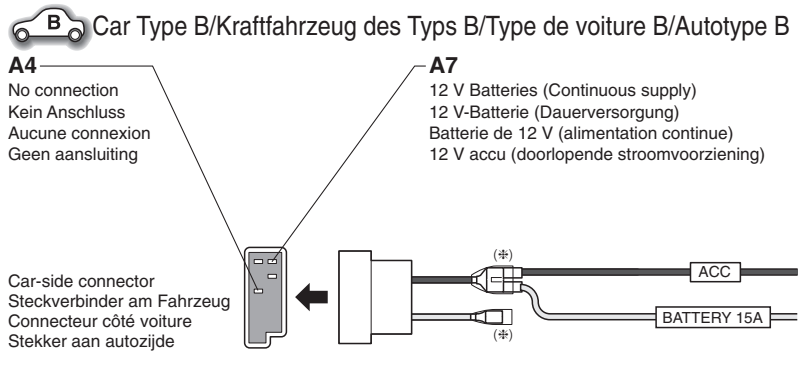

**Précautions (Connecteur ISO)**

- La disposition des broches du connecteur d'alimentation est conforme à la norme ISO.
- Veillez vérifier si que la disposition des broches du connecteur d'alimentation dans votre voiture est conforme à la norme ISO.
- Pour les types de voiture A et B, changer le câblage des fils rouge et jaune comme indiqué ci-dessous.
- Après avoir fait les connexions, isoler les sections marquées (#) avec de la bande isolante.

**Remarque:** Pour les voitures autres que des types A et B, veuillez consulter votre magasin de matériel automobile local.

**Voorzorgen (ISO stekker)**

- De pin-configuratie van de stroomstekker voldoet aan de ISO standaard.
- Controleer of de pin-configuratie van de stekker in uw auto eveneens voldoet aan de ISO standaard.
- Voor auto's van type A en B, dient u de bedrading voor de rode en gele draden te wijzigen zoals hieronder staat aangegeven.
- Na het aansluiten dient u de gedeelten die met (#) gemarkeerd zijn met isolatieband af te plakken.

**Opmerking:** Voor andere auto's dan die van type A en B dient u uw garage te raadplegen.

## Speaker Connection/Anschluss der Lautsprecher/Branchement avec les haut-parleurs/Aansluiten van de luidsprekers

Connect as follows.  
Nehmen Sie den Anschluss wie folgt vor.  
Branchez les haut-parleurs comme suit.  
Sluit de luidsprekers als volgt aan.

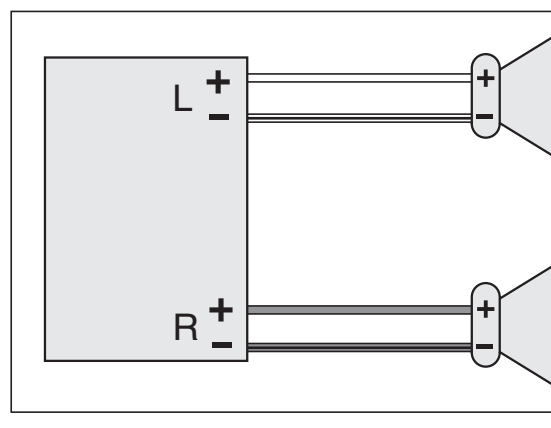

- Use ungrounded speakers only. Allowable input: 50 W or more. Impedance: 4 - 8 Ω
- Distance between speaker and amplifier: 30 cm or more
- Verwenden Sie nicht geerdete Lautsprecher. Zulässige Belastbarkeit: 50 W oder mehr. Impedanz: 4 - 8 Ω
- Entfernung zwischen Lautsprecher und Verstärker: 30 cm oder mehr
- Utilisez uniquement des haut-parleurs non reliés à la masse. Puissance d'entrée admissible: 50 W ou davantage. Impédance: 4 - 8 Ω
- Distance entre le haut-parleur et l'amplificateur: 30 cm ou davantage
- Gebruik uitsluitend ongeaarde luidsprekers. Toegestaan ingangsvermogen: 50 W of hoger. Impedantie: 4 - 8 Ω
- Afstand tussen luidspreker en versterker: 30 cm of meer

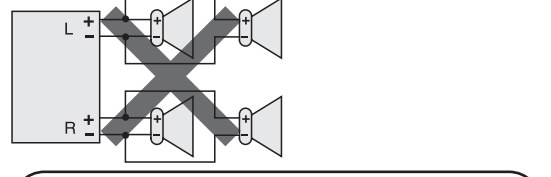

**⚠ Caution**

- Do not connect more than one speaker to one set of speaker leads. (except for connecting to a tweeter)

**⚠ Vorsicht**

- Schließen Sie niemals mehr als einen Lautsprecher an einen Satz Lautsprecherleiter an. (außer bei Anschluss eines Hochtönlautsprechers)

**⚠ Attention**

- Ne raccorder pas plus d'un haut-parleur à un ensemble de fils de haut-parleur. (Sauf lors du raccordement à un tweeter)

**⚠ Let op**

- Sluit niet meer dan één luidspreker aan op één paar luidsprekerdraden. (Behalve bij aansluiting op een tweeter.)

- Do not use a 3-wire type speaker system having a common earth lead.
- Verwenden Sie niemals Lautsprechersysteme mit Dreierverkabelung, die einen gemeinsamen Erdungsleiter aufweist.
- Ne pas utiliser pas de système de haut-parleur de type à 3 fils ayant un fil de mise à la masse commun.
- Gebruik geen luidsprekersysteem met drie draden en een gedeelde aarddraad.