

Panasonic®

Télécopieur

Panafax® UF-322

Modèle UF-322

Manuel d'utilisation

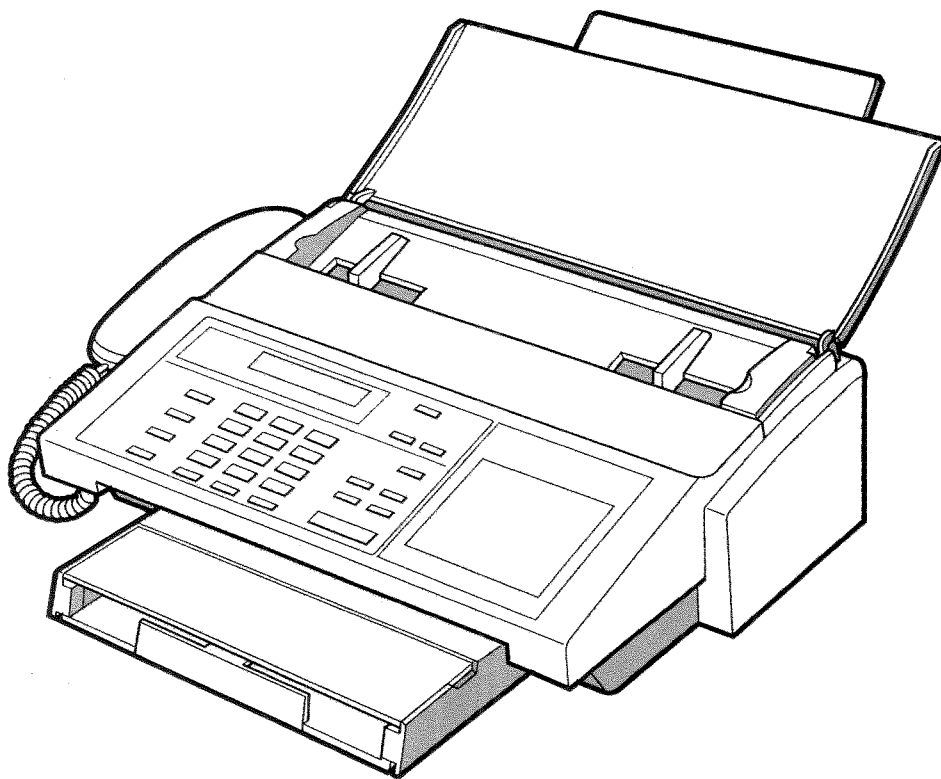

French

INFORMATIONS IMPORTANTES

Lorsque vous désirez obtenir des informations, des fournitures ou un dépannage, mentionnez toujours le modèle et le numéro de série de votre appareil que vous trouverez sur la plaque signalétique apposée sur l'appareil comme illustré ci-dessous.

Notez ci-dessous les informations importantes dont vous pourriez éventuellement avoir besoin.

MODELE NO. UF-322 _____

NO. SERIE _____

Date d'acquisition _____

Revendeur _____

Adresse _____

Numéro de téléphone

() - _____

Numéro de téléphone (fournitures)

() - _____

Numéro de téléphone (dépannage)

() - _____

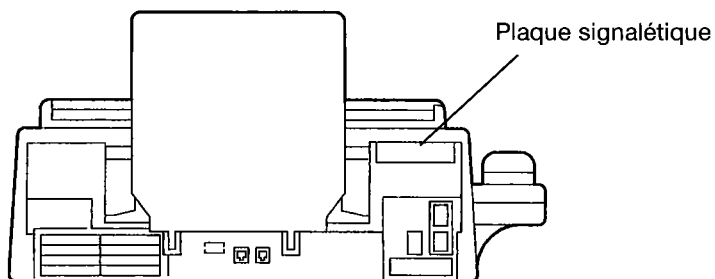

Copyright © 1993 by Matsushita Graphic Communication Systems, Inc.

Tous droits réservés.

Imprimé au Japon.

Le contenu du présent manuel d'utilisation peut être modifié sans avis préalable.

TABLE DES MATIERES

1	PRINCIPAUX ELEMENTS DE VOTRE TELECOPIEUR	
	Introduction	5
	Vue extérieure	7
	Tableau de commande	8
	Touche de fonction	10
2	INSTALLATION DE VOTRE TELECOPIEUR	
	Conseils de sécurité	11
	Accessoires et principaux éléments	13
	Installation des accessoires	14
	Installation de la cartouche d'encre	15
	Chargement du papier	17
	Caractéristiques du papier	17
	Chargement du papier	17
	Raccordement du cordon téléphonique et du cordon d'alimentation	18
	Procédures de numérotation (tonalités ou impulsions)	20
	Réglage des volumes	21
	Volume du haut-parleur	21
	Volume de la sonnerie	21
	Paramètres utilisateur	22
	Réglage de la date et de l'heure	22
	Introduction de votre identification	23
	Introduction de votre code d'identification alphabétique	24
	Introduction de votre numéro d'appel (numéro de téléphone du télécopieur)	25
3	MISE EN SERVICE DE VOTRE TELECOPIEUR	
	Numérotation par touche unique et numérotation abrégée	27
	Programmation des codes de numérotation par touche unique/numérotation abrégée	27
	Modification ou effacement des codes de numérotation par touche unique/ numérotation abrégée	29
	Impression du répertoire des destinataires	31
	Personnalisation de votre télécopieur	32
	Réglage des paramètres du télécopieur	32
	Tableau des paramètres du télécopieur	33
4	FONCTIONS ELEMENTAIRES	
	Chargement des documents	37
	Quels documents pouvez-vous transmettre?	37
	Quels documents ne pouvez-vous pas transmettre?	37
	Procédure de chargement	38
	Réglages élémentaires avant transmission	39
	Contraste (original)	39
	Résolution	39
	Demi-teintes	40
	Cachet de confirmation	40
	Rapport de transmission de documents mis en mémoire	41

Transmission de documents	42
Transmission directe (à partir de l'alimentateur automatique de documents)	42
Numérotation avec combiné décroché	42
Numérotation avec combiné raccroché	43
Numérotation manuelle	44
Numérotation par touche unique	45
Numérotation abrégée	46
Transmission de documents mis en mémoire	47
Numérotation manuelle	48
Numérotation par touche unique	49
Numérotation abrégée	50
Numérotation manuelle	52
Transmission multistation	51
Transmission multifichier	52
Réservation de transmission	53
Réservation de transmission de documents mis en mémoire	53
Réservation de transmission directe (prioritaire)	54
Renumérotation	55
Renumérotation automatique	55
Renumérotation manuelle	55
Réception de documents	56
Modes de réception	56
Mode téléphone	57
réglage du mode téléphone	57
Utilisation du mode téléphone	57
Mode de communication automatique télécopieur/téléphone	58
Réglage du mode de commutation automatique télécopieur/téléphone	58
Utilisation du mode de commutation automatique télécopieur/téléphone	58
Mode télécopieur	59
Réglage du mode télécopieur	59
Utilisation du mode télécopieur	59
Mode interface répondeur automatique	60
Installation de votre répondeur automatique	60
Réglage du mode interface répondeur automatique	61
Réduction à l'impression	62
Sélection du mode de réduction à l'impression	62
Réception de remplacement (réception en mémoire)	63
Photocopies	64
Utilisation du téléphone de votre télécopieur	65
Appel téléphonique normal	65
Liaison vocale en fin de transmission/réception	65
Réponse à une demande de liaison vocale	65

5 FONCTIONS ELABOREES

Utilisation des programmeurs	67
Transmission différée	67
Appel de documents différé	68
Appel de documents	69
Définition du mot de passe d'appel de documents	69
Préparation de l'appel de documents	70
Procédure d'appel de documents	71

Touches d'appels programmés	72
Transmission différée	72
Appel de documents normal	73
Appel de documents différé	74
Numérotation groupée	75
Utilisation d'une touche d'appels programmés comme touche de numérotation par touche unique	76
Modification ou effacement des touches d'appels programmés	77
Mode d'édition des fichiers	78
Impression d'une liste des fichiers	78
Modification de l'heure de début ou du correspondant dans un fichier	79
Suppression d'un fichier	80
Impression d'un fichier	81
Code d'accès au télécopieur	82
Définition du code d'accès au télécopieur	82
Utilisation du télécopieur avec le code d'accès	82
Réception en mémoire	83
Définition du mot de passe de réception en mémoire	83
Activation de la réception en mémoire	83
Impression des documents	84

6 FONCTIONS SPECIALISEES

Réception sélective	85
Réglage de la réception sélective	85
Communications avec mot de passe	86
Description générale	86
Compatibilité avec d'autres télécopieurs	86
Définition du mot de passe de transmission	87
Définition du mot de passe de réception	88
Transmission avec mot de passe	89
Réception avec mot de passe	89
Boîte aux lettres confidentielle et communications au sein d'un réseau confidentiel	90
Boîte aux lettres confidentielle	90
Compatibilité avec d'autres télécopieurs	90
Envoi d'une télécopie confidentielle à la boîte aux lettres d'un correspondant	91
Appel d'une télécopie confidentielle en attente dans la boîte aux lettres d'un correspondant	92
Réception d'une télécopie confidentielle dans la boîte aux lettres de votre télécopieur	93
Enregistrement d'une télécopie confidentielle dans la boîte aux lettres de votre télécopieur	94
Impression d'une télécopie confidentielle à partir de la boîte aux lettres de votre télécopieur	95
Effacement d'une télécopie confidentielle enregistrée dans la boîte aux lettres de votre télécopieur	96
Communications au sein d'un réseau confidentiel (via une station centrale)	97
Compatibilité avec d'autres télécopieurs	98
Réglage de votre appareil en vue d'une communication confidentielle	98
Transmission relayée	101
Description générale	101
Compatibilité avec d'autres télécopieurs	101
Réseau de relais	102
Réglage de votre appareil pour la transmission relayée	104
Envoi d'un document par transmission relayée	108
Rapports	109

7 IMPRESSION DES RAPPORTS ET DES LISTES

Impression des rapports et des listes	111
Journal des communications	111
Rapport de transmission	111
Rapport de transmission de documents mis en mémoire	114
Liste des codes de numérotation par touche unique/numérotation abrégée	115
Liste des appels programmés	118
Liste des paramètres du télécopieur	119
Rapport de panne de secteur	120
Répertoire des destinataires (voir page 31)	
Liste des fichiers en mémoire (voir page 78)	

8 EN CAS DE PROBLEME

Dépistage des anomalies	121
En cas de problème	121
Codes d'information	124
Suppression d'un bourrage de papier	126
Suppression d'un bourrage de documents	127
Remplacement de la cartouche d'impression	128
Nettoyage des contacts de la cartouche d'impression	129
Retrait de l'encre séchée du nez de la cartouche d'impression	130
Nettoyage du bac de vidange	130
Nettoyage de l'unité de guidage des documents	131
Réglage de l'alimentateur automatique de documents	132
Cachet de confirmation	133
Vérification de la ligne téléphonique	134

9 ANNEXE

Caractéristiques	135
Caractéristiques du papier	137
Options et fournitures	138
Installation de la carte mémoire	139
Glossaire	140
Index	144

AIDE-MEMOIRE

Nous vous remercions d'avoir porté votre choix sur le Panafax UF-322.

L'UF-322 est un des modèles les plus sophistiqués de la gamme des télécopieurs de table Panafax compatibles G3.

Parmi ses nombreuses particularités, citons notamment:

1. Impression sur papier ordinaire

L'impression sur papier ordinaire vous permet d'annoter facilement au crayon ou au stylo les télécopies reçues. En outre, les feuilles ne s'écornent pas, ce qui facilite leur classement. Comme il ne pâlit pas avec le temps, le papier ordinaire est parfaitement adapté à l'archivage prolongé des documents importants.

2. Maintenance aisée

Comme la maintenance de l'UF-322 se réduit au remplacement de sa cartouche d'impression, elle est beaucoup plus facile et plus rapide que sur d'autres télécopieurs à papier ordinaire.

3. Fonction mémoire

Grâce à la mémoire dont il est doté d'origine, l'UF-322 vous permet d'enregistrer en mémoire jusqu'à 28 pages de documents normalisés avant de les transmettre automatiquement aux correspondants de votre choix. Vous ne devez donc plus attendre la fin de la transmission pour récupérer vos documents.

4. Commutation automatique télécopieur/téléphone

L'UF-322 différencie les appels téléphoniques des télécopies et sélectionne automatiquement le mode approprié pour recevoir le document ou faire retentir la sonnerie du téléphone jusqu'à ce que vous décrochiez le combiné. Avec l'UF-322, vous pouvez brancher votre téléphone et votre télécopieur sur une seule et même ligne téléphonique.

Note: Selon la réglementation en vigueur dans chaque pays, cette fonction n'est pas toujours fournie d'origine avec l'appareil.

5. Interface répondeur automatique

Vous pouvez raccorder un répondeur automatique à l'UF-322, qui différencie alors automatiquement les appels entrants. S'il s'agit d'une télécopie, l'UF-322 commute la ligne téléphonique en mode télécopieur. S'il ne détecte pas le signal du télécopieur, il demeure en mode répondeur automatique pour permettre à votre correspondant de laisser un message.

Note: Selon la réglementation en vigueur dans chaque pays, cette fonction n'est pas toujours fournie d'origine avec l'appareil.

6. Super échelle à 64 niveaux de gris

L'UF-322 offre une super échelle à 64 niveaux de gris qui utilise la technologie de diffusion des erreurs. La sélection de ce mode garantit une reproduction claire et naturelle des photos, des textes, des brochures et des illustrations.

7. Super lissage Parafasonic

L'UF-322 bénéficie d'une nouvelle technologie sophistiquée de traitement des images qui améliore la qualité d'impression de l'image d'une télécopie ordinaire en lissant le bord courbé d'un caractère de façon à reproduire un document de qualité élevée.

8. Réception sélective

Cette fonction empêche votre télécopieur de recevoir des télécopies indésirables en comparant le numéro d'appel de l'appareil qui transmet le document avec le numéro de téléphone enregistré dans le composeur automatique de numéros incorporé à l'UF-322.

N'importe quel utilisateur peut maîtriser très rapidement les fonctions les plus courantes de ce télécopieur.

Ce manuel d'utilisation vous aidera à vous familiariser rapidement et sans peine avec votre UF-322. La Table des matières vous indique où trouver les informations que vous recherchez. Bien que nous vous recommandons d'examiner brièvement chaque section de ce manuel, vous ne devrez lire attentivement que celles qui traitent des fonctions qui vous intéressent et que vous utiliserez.



Cette page a été volontairement laissée vierge.

Vue extérieure

1

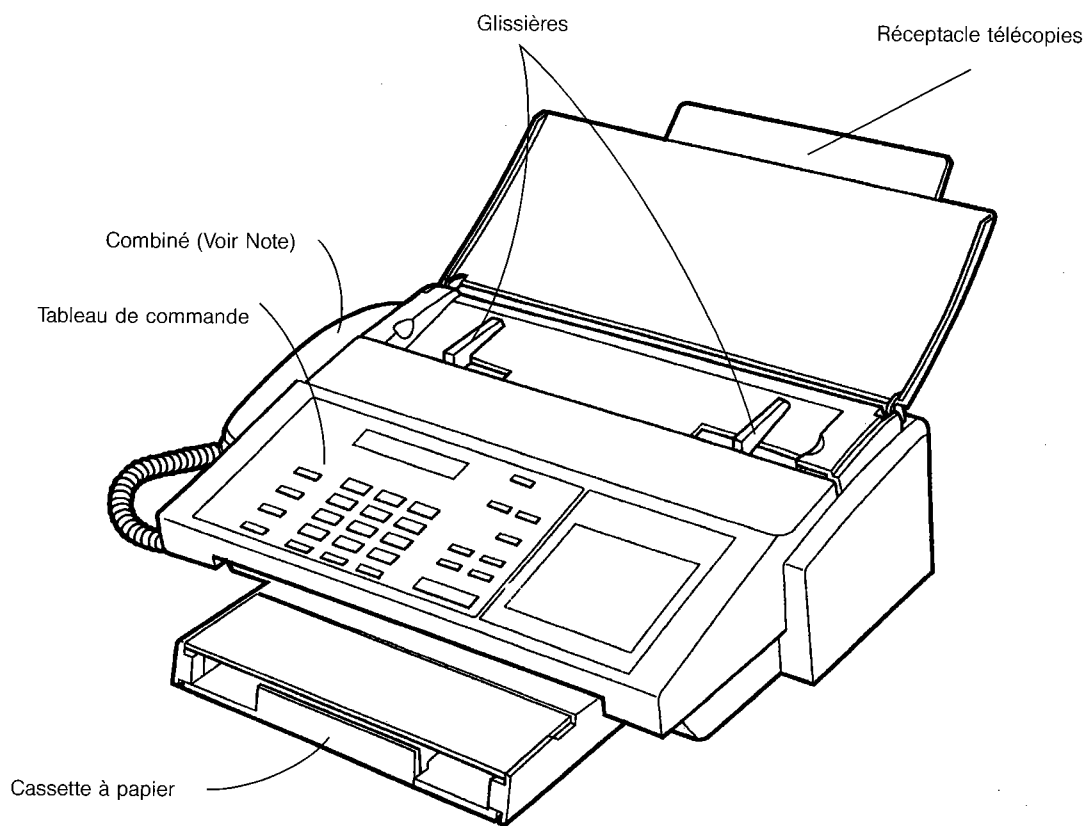

Note: Selon les caractéristiques ou la réglementation en vigueur dans chaque pays, le combiné n'est pas toujours fourni d'origine avec l'appareil.

Tableau de commande

ORIGINAL <input type="checkbox"/> <	Permet de régler le contraste selon que l'original est normal, clair ou foncé (voir page 39). Cette touche fait également office de touche de déplacement du curseur (←) et permet d'accéder aux chiffres et caractères enregistrés.	HALFTONE <input type="checkbox"/> A	Permet de sélectionner le mode désactivé, qualité ou rapidité lors de la transmission de documents présentant des demi-teintes (voir page 40). Cette touche permet également de: <ul style="list-style-type: none"> • Confirmer le correspondant entré dans les communications multistation • Sélectionner des fonctions
RESOLUTION <input type="checkbox"/> >	Permet de sélectionner la résolution standard, fine ou super fine (voir page 39). Cette touche fait également office de touche de déplacement du curseur (→) et permet d'accéder aux chiffres et caractères enregistrés.	STAMP <input type="checkbox"/> V	Permet d'activer et de désactiver l'impression du cachet de confirmation (voir page 40). Cette touche permet également de: <ul style="list-style-type: none"> • Confirmer le correspondant entré dans les communications multistation • Sélectionner des fonctions

Affichage à cristaux liquides
 Indique la date et l'heure, ou le mode de fonctionnement.

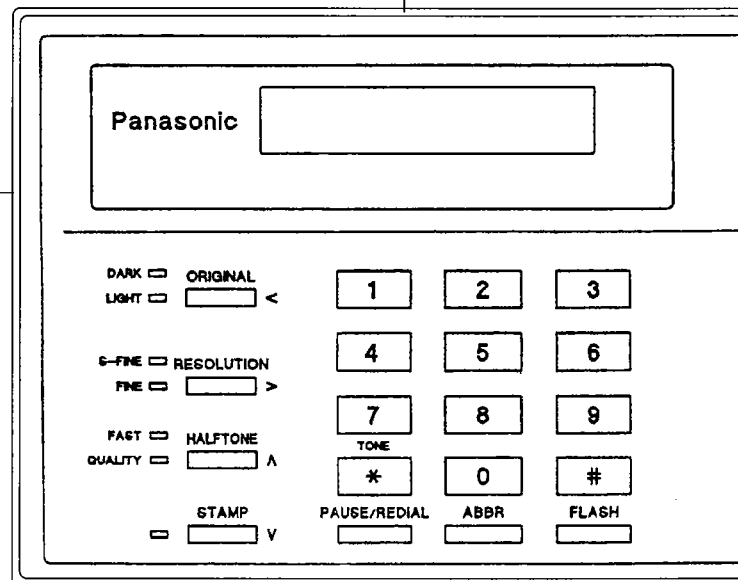

<table border="1"> <tr><td>1</td><td>2</td><td>3</td></tr> <tr><td>4</td><td>5</td><td>6</td></tr> <tr><td>7</td><td>8</td><td>9</td></tr> <tr><td>*</td><td>0</td><td>#</td></tr> </table>	1	2	3	4	5	6	7	8	9	*	0	#	Permet la numérotation manuelle, l'enregistrement de numéros de téléphone et la sélection des fonctions.
1	2	3											
4	5	6											
7	8	9											
*	0	#											
PAUSE/REDIAL <input type="checkbox"/>	Permet d'insérer une pause lorsque vous enregistrez ou composez un numéro de téléphone ou de recomposer le dernier numéro (voir page 55).												
ABBR <input type="checkbox"/>	Permet d'activer la numérotation abrégée (voir pages 46 et 50).												
FLASH <input type="checkbox"/>	Permet d'accéder à certaines fonctions du central.												
MONITOR VOL <input type="checkbox"/> +	Permet d'effacer les informations que vous venez d'introduire dans l'appareil. Cette touche sert également à régler le volume du haut-parleur (voir page 21).												

STOP <input type="checkbox"/>	Permet d'annuler toutes les opérations en cours et de remettre l'appareil en état de veille.
TEL/DIAL <input type="checkbox"/>	Permet d'activer la numérotation avec combiné raccroché ou de répondre à une demande de liaison vocale (voir pages 43 et 65).
MONITOR VOL <input type="checkbox"/> +	Permet d'effacer les informations que vous venez d'introduire dans l'appareil. Cette touche sert également à régler le volume du haut-parleur (voir page 21).

Tableau de commande

1

- RCV MODE** Permet de sélectionner le mode assisté ou autonome (voir page 56).
- MEMORY** Permet de sélectionner les communications en mémoire ou les communications directes à partir de l'alimentateur automatique de documents (voir pages 42 à 52).
- FUNCTION** Permet d'activer ou de sélectionner les fonctions et sous-fonctions dont vous trouverez la description détaillée à la page suivante.

Touches de numérotation par touche unique (01 - 24)

Permettent de composer des numéros en appuyant sur une seule touche (voir pages 45 et 49).

Touches d'appels programmés (P1 - P4)

Permettent de programmer de longues procédures de numérotation. Ces touches font également office de touches d'appels groupés (voir pages 72 à 77).

Touches alphabétiques

Les touches de numérotation par touche unique et les touches d'appels programmés peuvent faire aussi office de touches d'entrée des caractères et des symboles lors de l'enregistrement de votre identification ou du nom d'autres destinataires. La disposition de ces touches est reproduite sur la fiche qui est située sous le répertoire des destinataires.

Protection du répertoire des destinataires

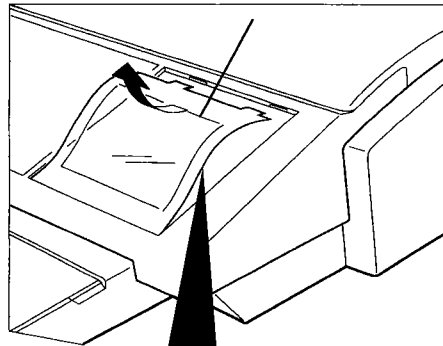

01 \bar{A} / A	02 \bar{A} / B	03 \bar{O} / C	04 \bar{U} / D
05 \bar{e} / E	06 \bar{e} / F	07 / G	08 \bar{E} / H
09 / I	10 / J	11 / K	12 / L
13 / M	14 / N	15 + / O	16 - / P
17 & / Q	18 (/ R	19) / S	20 < / T
21 > / U	22 ' / V	23 , / W	24 . / X
P1 : / Y	P2 ; / Z	P3 SPACE	P4 UPPER / LOWER

Note: Quand vous utilisez les touches de numérotation par touche unique comme touches alphabétiques (pour enregistrer votre identification et les noms de vos correspondants), utilisez la touche **UPPER/LOWER** pour permuter les majuscules et les minuscules.

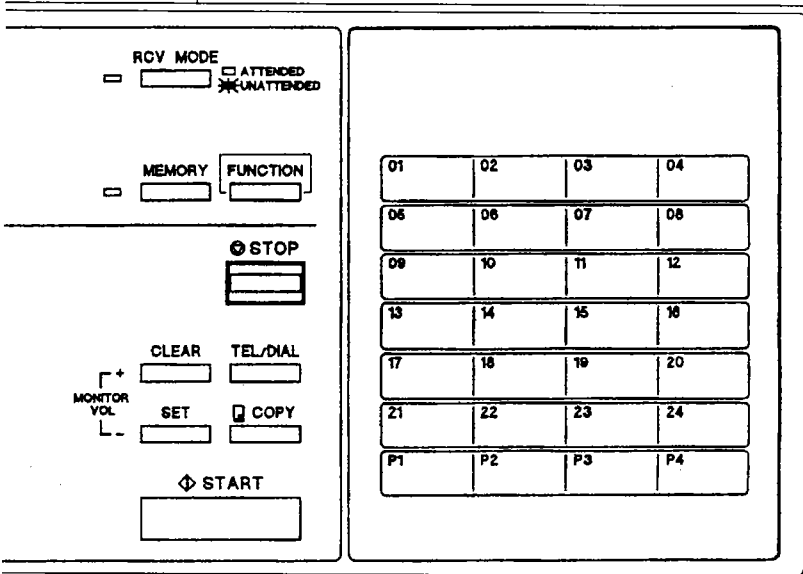

MONITOR VOL **SET** Permet de définir des opérations. Cette touche sert aussi à régler le volume du haut-parleur (voir page 21).

COPY Permet de photocopier des documents (voir page 64).

START Permet de lancer des opérations.

Touche de fonction

Vous pouvez sélectionner n'importe quelle fonction en appuyant d'abord sur la touche **FUNCTION**, puis en introduisant le numéro de la fonction désirée ou en appuyant sur la touche de défilement **V** ou **^** à plusieurs reprises, jusqu'à ce que la fonction désirée apparaisse sur l'affichage.

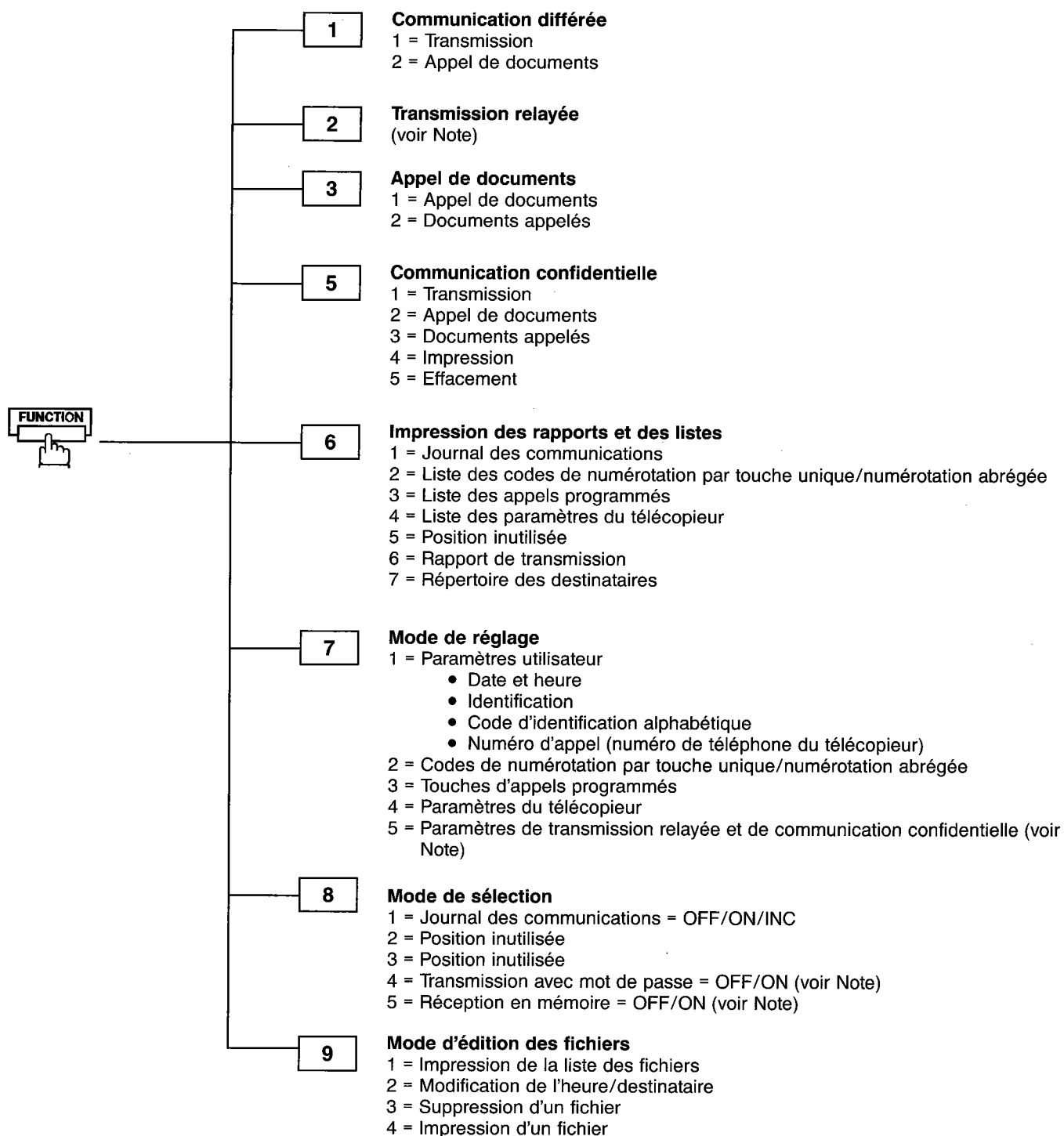

! **Note:** Si le paramètre du télécopieur n'est pas pré-réglé sur la position d'activation d'une fonction déterminée, celle-ci n'apparaît pas sur l'affichage.

Conseils de sécurité

Cet équipement est conforme aux directives CE 73/23/EEC amendée 93/68/EEC et 89/36/EEC amendée 92/31/EEC et 93/68/EEC.

AVERTISSEMENT

Cette indication signale un danger potentiel susceptible d'entraîner des blessures graves, voire même la mort.

2

- POUR ECARTER TOUT RISQUE D'INCENDIE OU D'ELECTROCUTION, N'EXPOSEZ PAS CET APPAREIL A LA PLUIE OU A L'HUMIDITE.
- CET APPAREIL DOIT ETRE CORRECTEMENT RACCORDE A LA TERRE POUR REDUIRE LES RISQUES DE CHOCS ET EVITER TOUT DEGAT.
- RACCORDEZ L'APPAREIL A UNE PRISE SECTEUR PROCHE, AISEMENT ACCESSIBLE.

Conseils de sécurité

ATTENTION

Cette indication signale un danger susceptible d'entraîner des blessures légères ou d'endommager l'appareil.

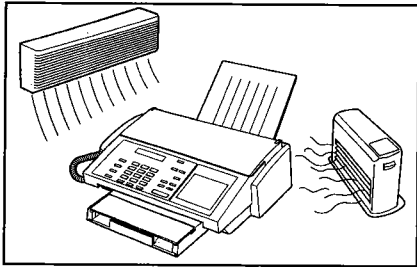

Ne placez pas votre télécopieur à proximité d'un appareil de chauffage ou de climatisation.

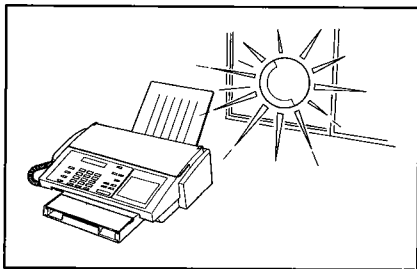

Évitez de placer votre télécopieur en plein soleil.

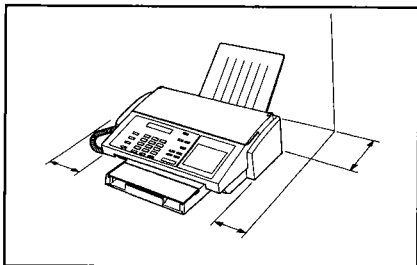

Posez l'appareil à plat. Laissez un espace d'au moins 10 cm autour du télécopieur.

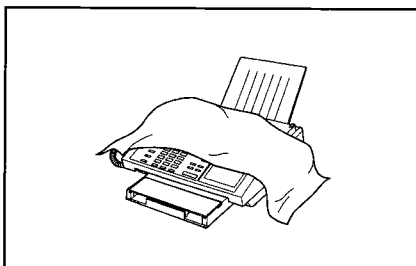

N'obstruez pas les orifices de ventilation.

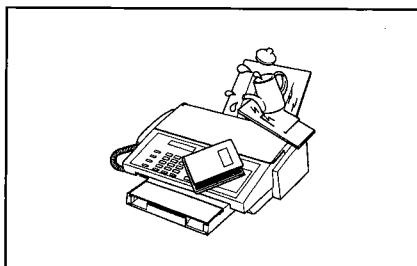

Ne posez pas d'objets lourds et ne renversez pas de liquides sur votre télécopieur.

Accessoires et principaux éléments

Déballez votre télécopieur et assurez-vous que vous possédez bien tous les accessoires illustrés.

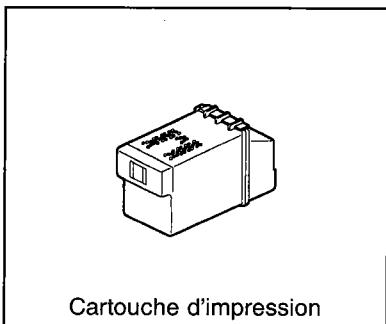
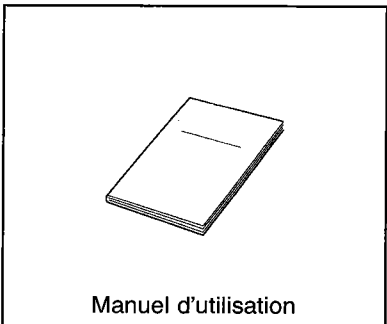
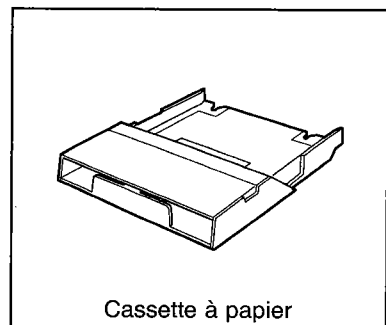
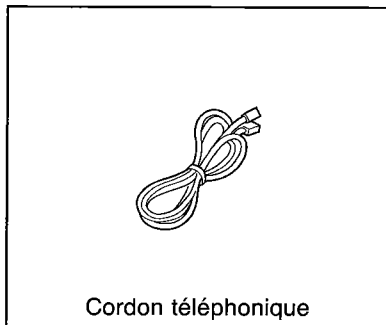
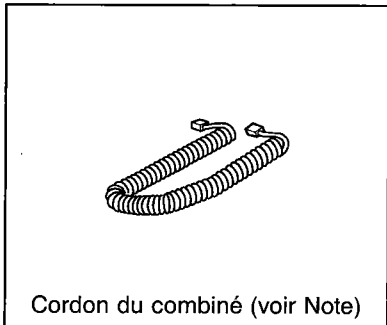
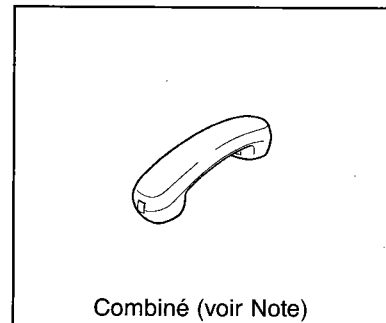
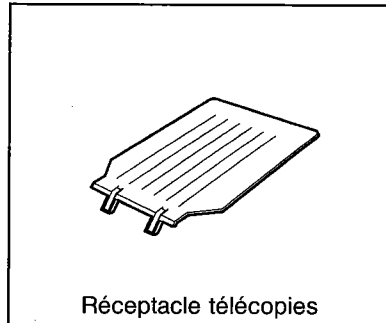
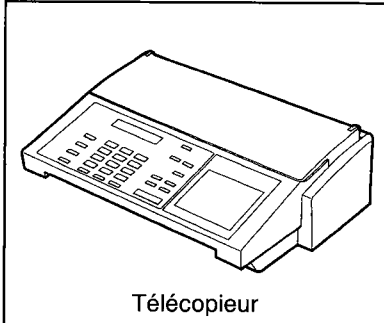

2

! **Note:** Selon les caractéristiques ou la réglementation en vigueur dans chaque pays, tous les accessoires illustrés ne sont pas fournis d'origine.

Installation des accessoires

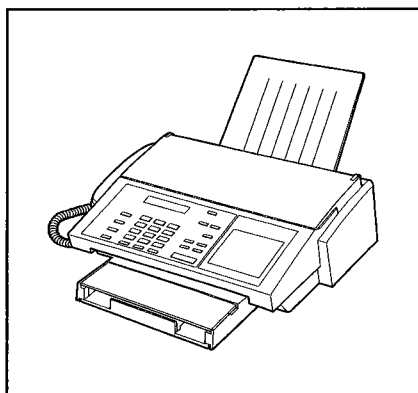

Vue d'ensemble de l'appareil installé

Réceptacle télécopies

Insérez les ergots du réceptacle télécopies dans les orifices carrés situés à l'arrière de l'appareil.

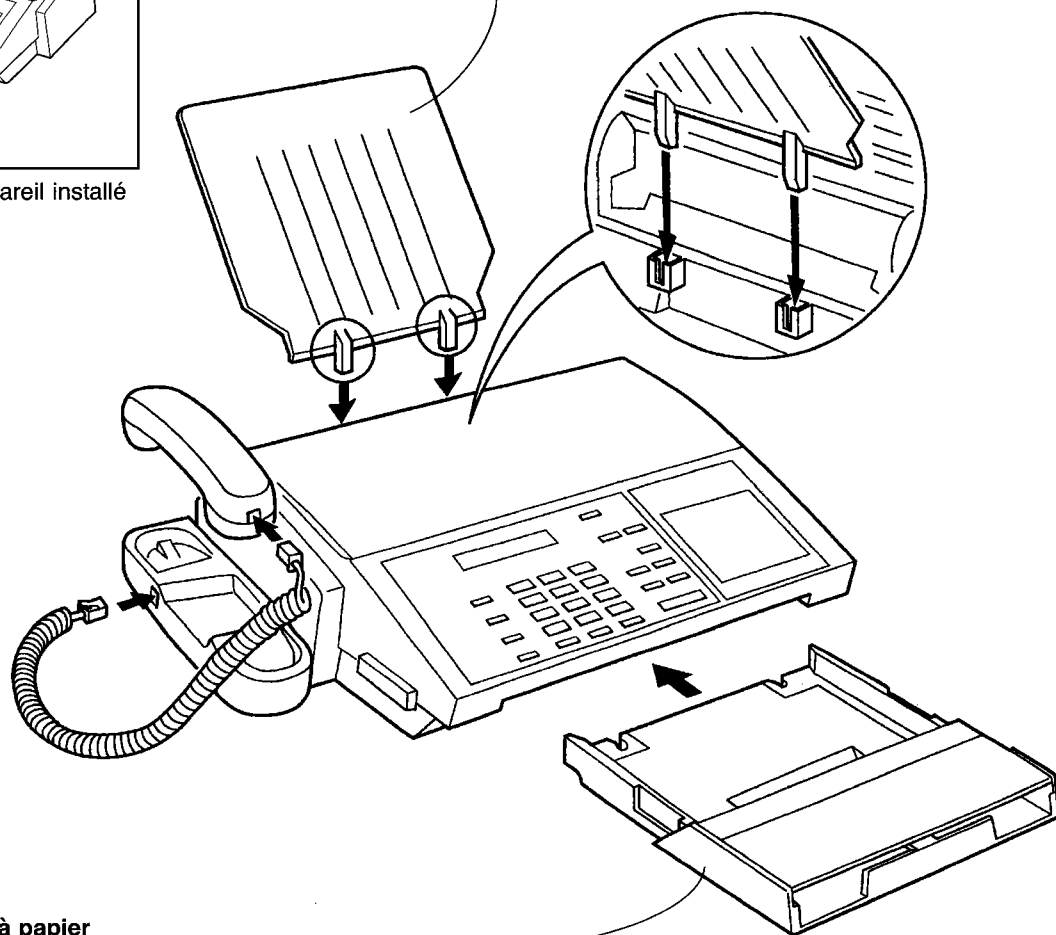

Cassette à papier

Insérez la cassette à papier à l'avant de l'appareil.

Note: Si vous voulez utiliser du papier de format Letter/Legal, modifiez la position de la glissière de réglage de la largeur du papier comme illustré ci-dessous.

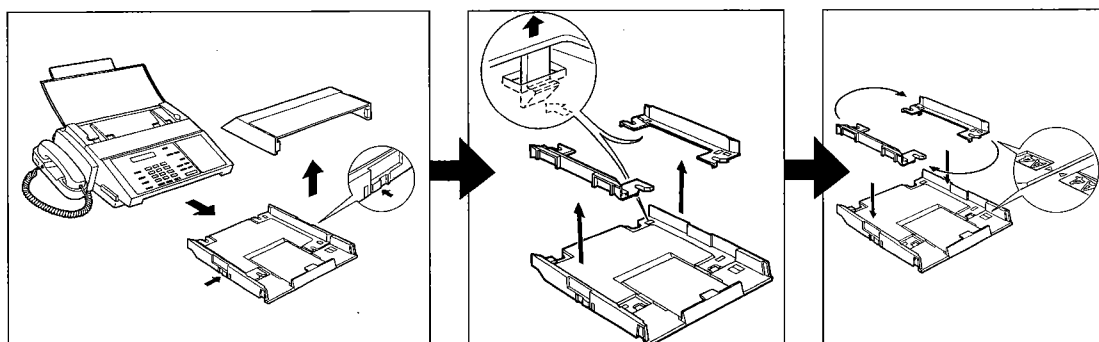

Installation de la cartouche d'impression

1

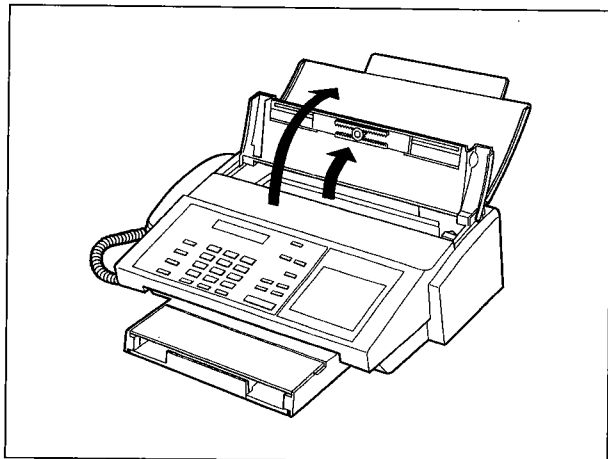

① Ouvrez le capot de l'alimentateur de documents.

② Ouvrez le couvercle de l'imprimante.

2

2

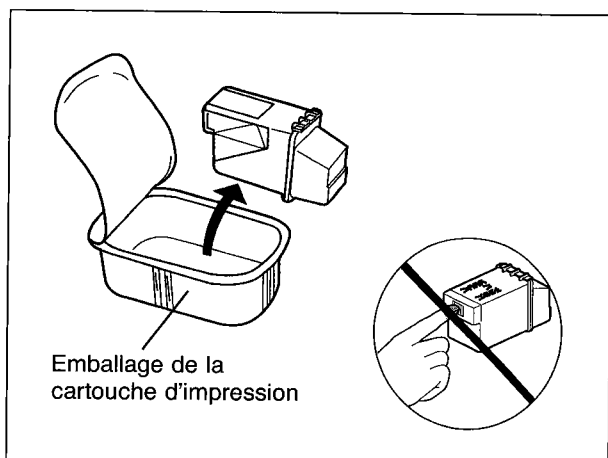

Ouvrez l'emballage de la cartouche d'impression. Retirez la cartouche de son emballage en la saisissant par la partie verte.

Veillez à ne pas toucher le «ruban» de cuivre situé sur la face avant de la cartouche d'impression. Évitez aussi tout contact du «ruban» avec une surface quelconque.

3

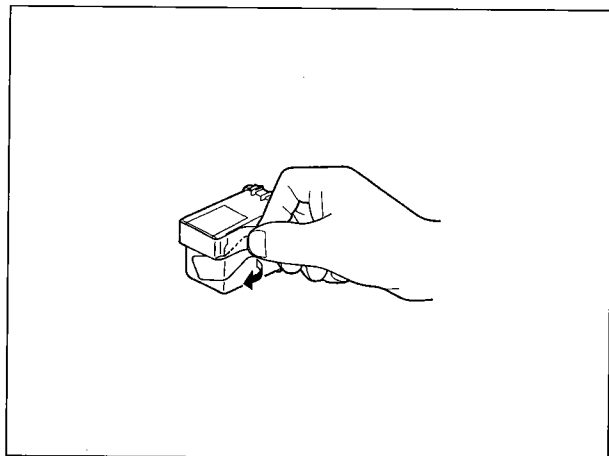

Retirez délicatement l'adhésif de protection apposé sur la face avant de la cartouche d'impression.

⚠ ATTENTION

Avaler l'encre contenue dans la cartouche d'impression peut être dangereux pour les enfants. Conservez donc les cartouches d'impression neuves hors de portée des enfants et jetez immédiatement les cartouches usagées.

Installation de la cartouche d'impression

4

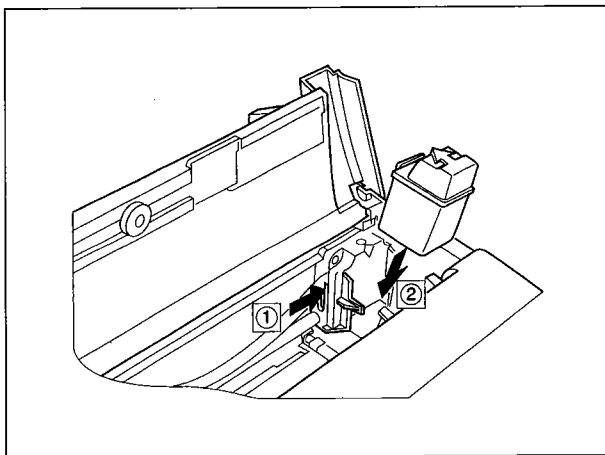

- ① Faites glisser le support de la cartouche d'impression à fond vers la droite du télécopieur.
- ② Insérez la cartouche d'impression dans son support en dirigeant la pointe de la flèche vers le point vert situé sur le dessus du support.

5

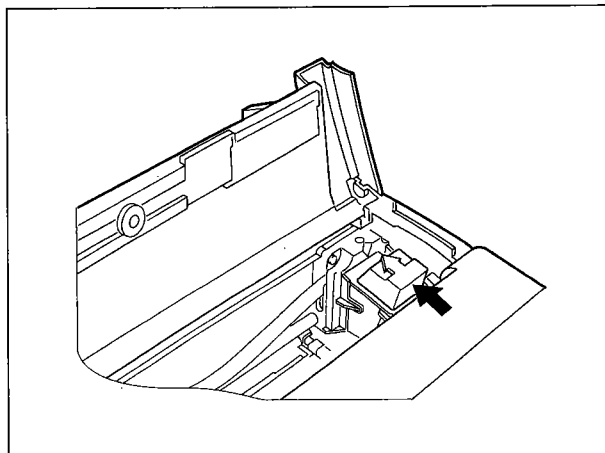

Enfoncez la cartouche d'impression dans son support jusqu'à ce qu'elle se bloque.

6

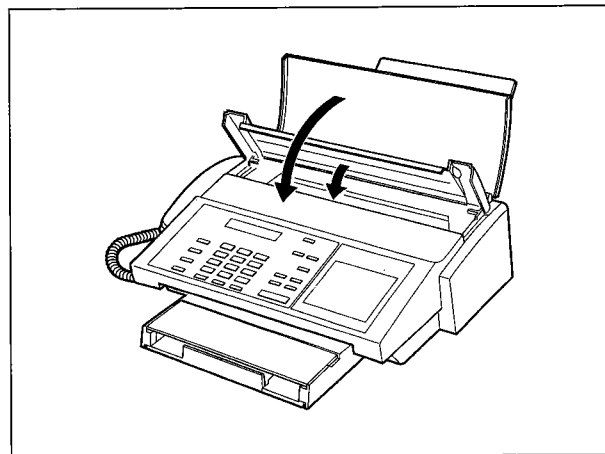

- ① Fermez le couvercle de l'imprimante.
- ② Fermez le capot de l'alimentateur de documents

Chargement du papier

2

Caractéristiques du papier

En règle générale, la plupart des papiers pour machine à écrire ainsi que les papiers pour photocopie permettent d'obtenir d'excellents résultats. Néanmoins, comme il existe de nombreuses marques et de nombreux types de papier, nous vous recommandons d'en essayer plusieurs jusqu'à ce que vous obteniez les résultats escomptés. Pour des instructions détaillées sur les caractéristiques du papier recommandé, voir page 137.

Chargement du papier

1

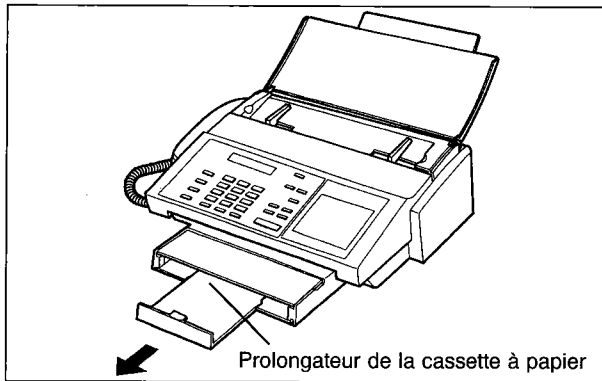

Sortez le prolongateur de la cassette à papier.

2

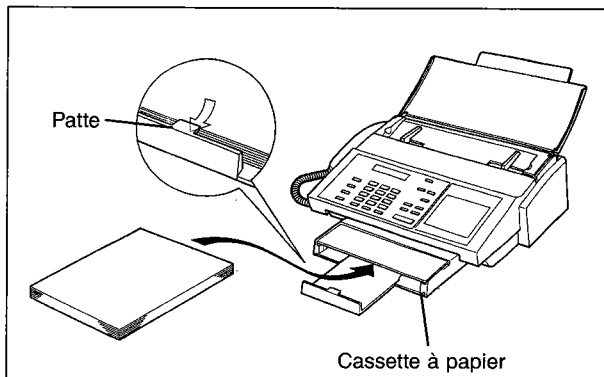

Insérez complètement un paquet de feuilles d'environ 12 mm d'épaisseur (environ 100 feuilles) dans la cassette à papier.

Attention: Assurez-vous que le papier ne dépasse pas la patte du prolongateur de la cassette à papier.

3

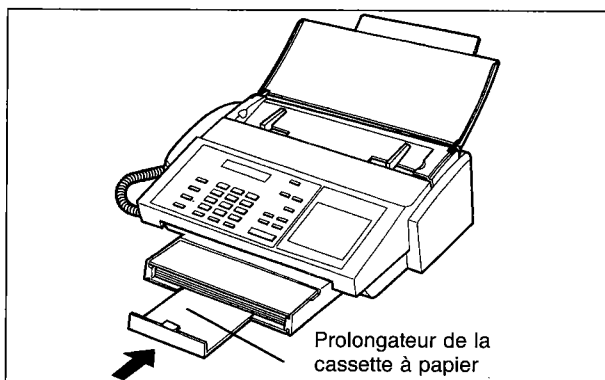

Glissez le prolongateur de la cassette à papier vers l'intérieur de façon à bloquer le papier contre l'imprimante.

- ! Notes:**
1. Le paramètre du télécopieur No. 23 (Format du papier) doit être réglé sur la position qui correspond au format du papier utilisé (voir page 34).
 2. Ne remplissez jamais la cassette à papier pendant que votre appareil imprime un document.

Raccordement du cordon téléphonique et du cordon d'alimentation

■ Cordon téléphonique

Raccordez une extrémité du cordon téléphonique à la prise téléphonique installée par Belgacom et l'autre extrémité à la prise Ligne située au dos de l'appareil.

Prise téléphonique

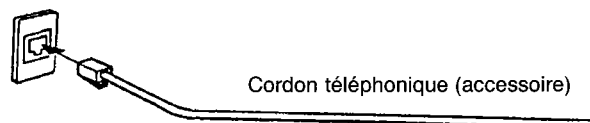

■ Cordon d'alimentation

Raccordez le cordon d'alimentation à une prise secteur ordinaire.

Avertissement: Cet appareil doit être correctement mis à la masse.

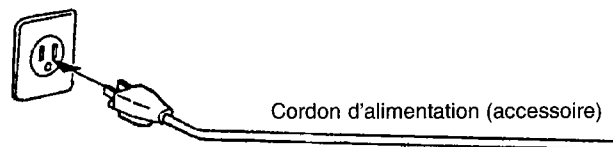

Note: 1. Quand vous placez l'interrupteur secteur sur la position de marche (ON), la feuille de protection de l'alimentateur automatique de documents est automatiquement éjectée.

2. Comme votre télécopieur consomme très peu de courant, nous vous conseillons de le laisser en permanence sous tension. En cas de mise hors tension prolongée, le contenu de la mémoire est effacé.

3. Votre télécopieur possède deux accumulateurs rechargeables qui préservent le contenu de la mémoire en cas de panne de secteur. L'un conserve pendant 10 jours maximum les paramètres du télécopieur (tels que l'identification, le numéro d'appel, les numéros de téléphone enregistrés dans le composeur automatique, etc.) tandis que l'autre garde en mémoire les informations relatives aux documents pendant une heure maximum, à condition d'être chargé complètement.

4. Les accumulateurs rechargeables incorporés à votre télécopieur nécessitent 48 heures pour être chargés complètement.

Raccordement du cordon téléphonique et du cordon d'alimentation

■ Interrupteur secteur

Après avoir effectué tous les raccordements, placez l'interrupteur secteur sur la position de marche (ON).

2

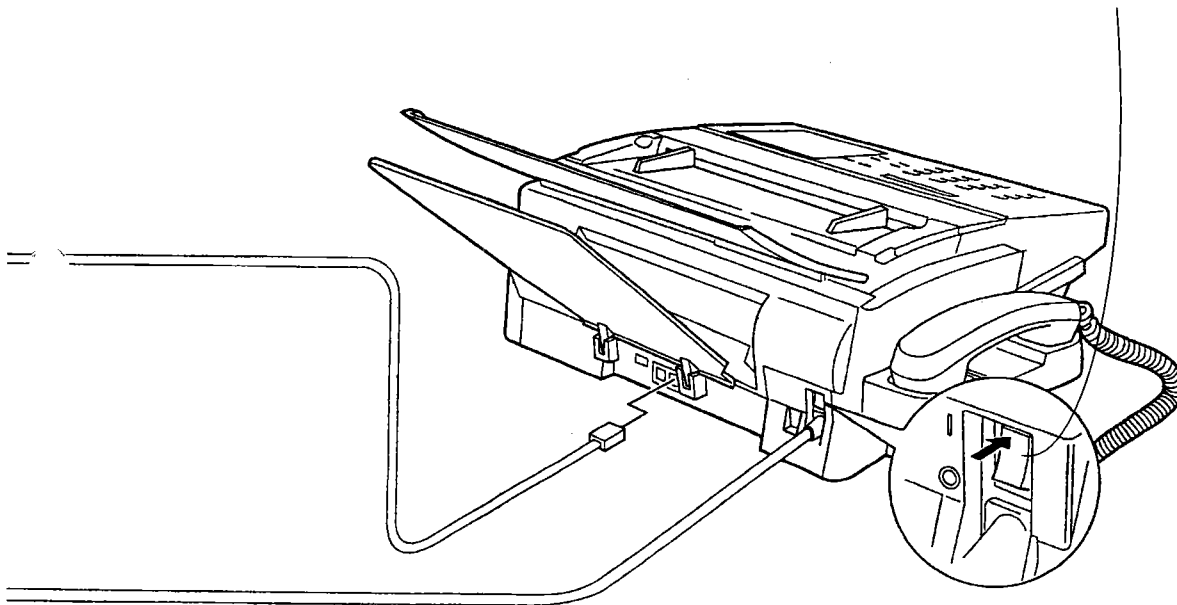

Procédures de numérotation (tonalités ou impulsions)

Votre télécopieur accepte indifféremment la numérotation par tonalités ou par impulsions, en fonction de la ligne téléphonique à laquelle il est connecté. Pour passer de la numérotation par tonalités à la numérotation par impulsions ou vice versa, procédez de la manière suivante:

1   SET MODE (1-5)
ENTER NO. OR ^ V

2   FAX PARAMETER (01-53)
NO.= ■



3    06 DIALING METHOD
2: TONE

4  pour la numérotation par impulsions.

ou

 pour la numérotation par tonalités.

06 DIALING METHOD
2: TONE

5  

Réglage des volumes

Vous pouvez régler le volume du haut-parleur et le volume de la sonnerie de votre appareil. Le haut-parleur incorporé reproduit la tonalité d'appel, les tonalités de numérotation ainsi que les tonalités d'occupation. Quand votre appareil reçoit un appel, la sonnerie retentit.

Volume du haut-parleur

Vous pouvez régler le volume à l'aide des touches **CLEAR** et **SET** en procédant de la manière suivante.



1  Le haut-parleur reproduit la tonalité d'appel.

2  **CLEAR** à plusieurs reprises pour augmenter le volume.

ou

 **SET** à plusieurs reprises pour diminuer le volume.

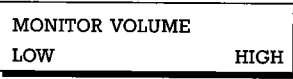
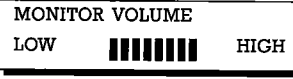
3 



Volume de la sonnerie

La commande de réglage du volume de la sonnerie est située sur la partie supérieure de la face latérale gauche du support du combiné. Déplacez-la sur la position qui correspond au niveau souhaité: niveau élevé, niveau bas ou absence de sonnerie.

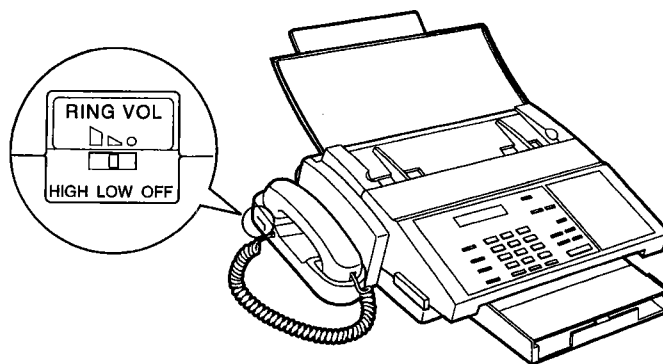

! **Note:** Vous pouvez aussi régler le volume du vibreur ainsi que la tonalité des touches au moyen du paramètre du télécopieur No. 10 (VOLUME DES TOUCHES/VIBREUR) (voir page 33).

Paramètres utilisateur

Votre télécopieur vous permet d'effectuer certains réglages élémentaires (paramètres utilisateur) qui vous permettront de garder une trace des documents transmis ou reçus. L'horloge incorporée, par exemple, fournit la date et l'heure courantes tandis que le numéro d'appel et l'identification permettent à votre correspondant de vous identifier lorsque vous lui transmettez un document.

En cas de panne de secteur, le télécopieur est équipé d'un accumulateur qui, lorsqu'il est complètement chargé, conserve ces informations en mémoire pendant 10 jours.

Réglage de la date et de l'heure

En mode de veille, l'affichage indique la date et l'heure. Une fois réglées, celles-ci sont automatiquement mises à jour.

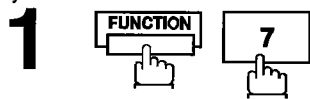

SET MODE (1-5)
ENTER NO. OR ^ V

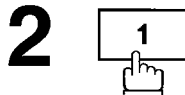

1: USER PARAMETERS?
PRESS SET TO SELECT

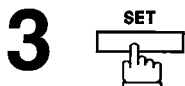

DATE & TIME
1- 01- 0000 00:00

4 Introduisez la nouvelle date et la nouvelle heure.

Ex: Date : 08
 Mois : Décembre
 Année : 1993
 Heure : 15h00

DATE & TIME
08- 12- 1993 15:00

En cas d'erreur, appuyez sur les touches < ORIGINAL et > RESOLUTION pour positionner le curseur sur le chiffre erroné, puis tapez le chiffre correct.

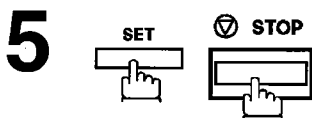

Paramètres utilisateur

Introduction de votre identification

Chaque fois que vous transmettez un document, votre identification apparaît dans l'en-tête de chaque page reçue par votre correspondant.

L'identification permet à votre correspondant de vous identifier.

2

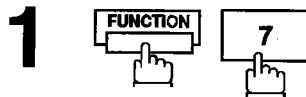

SET MODE (1-5)
ENTER NO. OR ^ V



1: USER PARAMETERS?
PRESS SET TO SELECT

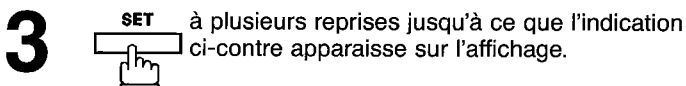

à plusieurs reprises jusqu'à ce que l'indication ci-contre apparaisse sur l'affichage.

LOGO
█

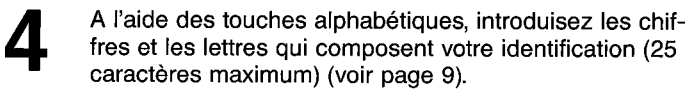

A l'aide des touches alphabétiques, introduisez les chiffres et les lettres qui composent votre identification (25 caractères maximum) (voir page 9).

Ex: P A N A S O N I C

En cas d'erreur, appuyez sur les touches < ORIGINAL et > RESOLUTION pour positionner le curseur sur le caractère erroné, puis tapez le caractère correct.

Au-delà du dix-neuvième caractère, les premiers caractères disparaissent de l'affichage.

LOGO
PANASONIC █

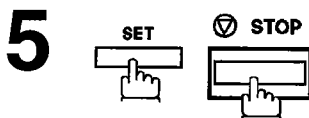

Paramètres utilisateur

Introduction de votre code d'identification alphabétique

Si votre destinataire possède un code d'identification alphabétique, celui-ci apparaît sur l'affichage de votre télécopieur lorsque vous recevez un document. Quand vous transmettez un document, c'est votre code d'identification qui apparaît sur l'affichage du télécopieur de votre destinataire.

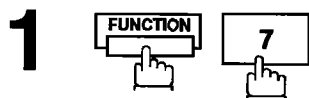

```
SET MODE          (1-5)
ENTER NO. OR     ^ V
```

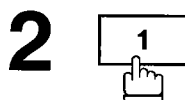

```
1: USER PARAMETERS?
PRESS SET TO SELECT
```

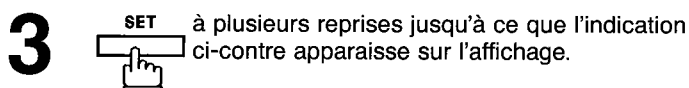

```
CHARACTER ID
█
```

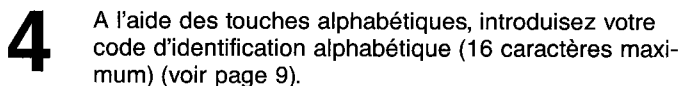

```
CHARACTER ID
HEAD OFFICE █
```

Ex:

H	E	A	D	SPACE	O	F	F	I	C	E
---	---	---	---	-------	---	---	---	---	---	---

En cas d'erreur, appuyez sur les touches < ORIGINAL et > RESOLUTION pour positionner le curseur sur le caractère erroné, puis tapez le caractère correct.

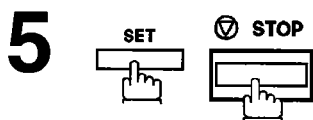

! **Note:** Le code d'identification alphabétique ne peut pas comprendre les lettres Å, å, Ä, ä, Ö, ö, Ü, ü, Æ, é et è.

Paramètres utilisateur

Introduction de votre numéro d'appel (numéro de téléphone du télécopieur)

Si votre destinataire ne possède pas de code d'identification alphabétique, son numéro d'appel apparaît sur l'affichage de votre télécopieur lorsque vous recevez un document. En outre, lorsque vous transmettez un document, votre numéro d'appel apparaît sur l'affichage du télécopieur de votre correspondant.

Bien que vous puissiez introduire n'importe quel nombre de 20 chiffres maximum, nous vous suggérons d'utiliser le numéro de téléphone de votre télécopieur comme numéro d'appel.

2

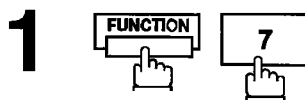

SET MODE (1-5)
ENTER NO. OR ^ V

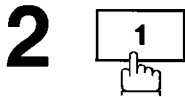

1: USER PARAMETERS?
PRESS SET TO SELECT

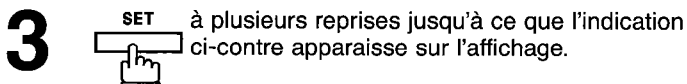

à plusieurs reprises jusqu'à ce que l'indication ci-contre apparaisse sur l'affichage.

ID NO.

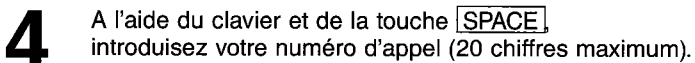

A l'aide du clavier et de la touche **SPACE** introduisez votre numéro d'appel (20 chiffres maximum).

Ex: **2** **0** **1** **SPACE** **5** **5** **5**

SPACE **1** **2** **1** **2**

ID NO.
201 555 1212

En cas d'erreur, appuyez sur la touche **CLEAR** pour effacer le numéro, puis introduisez le numéro correct.

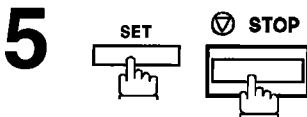

- !** **Notes:**
1. Vous pouvez utiliser la touche **+** afin d'introduire un caractère + au début de votre numéro d'appel pour spécifier les chiffres du préfixe international de votre pays.
Ex.: +1 201 555 1212 + 1 pour le préfixe international des Etats-Unis.
+81 3 111 2345 +81 pour le préfixe international du Japon.
 2. Selon la réglementation en vigueur dans chaque pays, cette fonction n'est pas toujours fournie d'origine sur l'appareil. En outre, elle n'apparaît pas toujours sur l'affichage.



Cette page a été volontairement laissée vierge.

Numérotation par touche unique et numérotation abrégée

Programmation des codes de numérotation par touche unique/numérotation abrégée

La numérotation par touche unique et la numérotation abrégée accélèrent la procédure de numérotation. Avant d'utiliser ces deux modes de numérotation, vous devez enregistrer le numéro de téléphone en procédant de la manière suivante:

Pour programmer un code de numérotation par touche unique, procédez de la manière suivante:

1

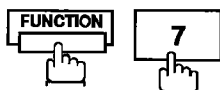

SET MODE (1-5)
ENTER NO. OR ^ V

2

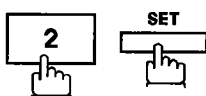

1: ONE-TOUCH
2: ABBR. NO.

3



ONE-TOUCH < >
PRESS ONE-TOUCH KEY

4

Ex: 01

ONE-TOUCH <01> TEL

5

Introduisez le numéro de téléphone (36 chiffres maximum, y compris les pauses et les espaces).

Ex: 9 PAUSE 5 5 5 SPACE 1 2 3 4

ONE-TOUCH <01> TEL
9-555 1234

6



ONE-TOUCH <01> NAME

7

Introduisez le nom de votre correspondant (15 caractères maximum) à l'aide des touches alphabétiques.

Ex: S A L E S SPACE D E P T .

ONE-TOUCH <01> NAME
SALES DEPT.

8



ONE-TOUCH < >
PRESS ONE-TOUCH KEY

Procédez de la manière décrite aux points 4 à 8 pour programmer d'autres numéros ou revenez au mode de veille en appuyant sur la touche [STOP].

3

Numérotation par touche unique et numérotation abrégée

Pour programmer un code de numérotation abrégée, procédez de la manière suivante :

1  SET MODE (1-5)
ENTER NO. OR \wedge \vee

2  1: ONE-TOUCH
2: ABBR. NO.

3  ABBR []
ENTER ABBR. NO.

4 Ex: 2 2 (01 à 72) ABBR [22] TEL.

5 Introduisez le numéro de téléphone (36 chiffres maximum, y compris les pauses et les espaces).
Ex: 9 PAUSE 5 5 5 SPACE 2 3 4 5 ABBR [22] TEL.
9-555 2345

6  ABBR [22] NAME

7 Introduisez le nom de votre correspondant (15 caractères maximum) à l'aide des touches alphabétiques.
Ex: A C C O U N T I N G SPACE
D E P T ABBR [22] NAME
ACCOUNTING DEPT

8  Procédez de la manière décrite aux points 4 à 8 pour programmer d'autres numéros ou revenez au mode de veille en appuyant sur la touche **STOP**. ABBR []
ENTER ABBR. NO.

- !** **Note:**
- Si vous devez composer un numéro spécial pour obtenir une ligne extérieure, composez-le, puis enfoncez la touche **PAUSE**. Un «-» apparaît alors sur l'affichage.
 - Appuyez sur la touche **SPACE** pour introduire un espace entre les chiffres afin de faciliter la lecture des numéros.
 - En cas de panne de secteur, le télécopieur est équipé d'un accumulateur qui permet de sauvegarder pendant 10 jours les numéros de téléphone enregistrés sous les touches de numérotation par touche unique/numérotation abrégée.
 - Si vous utilisez la numérotation par impulsions et si vous souhaitez passer à la numérotation par tonalités en cours de numérotation, appuyez sur la touche **TONE** (représentée par une barre oblique «/»). Après l'appui de cette touche, le télécopieur passe de la numérotation par impulsions à la numérotation par tonalités.
 - Pour rechercher un code de numérotation par touche unique/numérotation abrégée qui n'est pas encore utilisé, appuyez sur la touche \vee ou \wedge au point 3 ou 4.

Numérotation par touche unique et numérotation abrégée

Modification ou effacement des codes de numérotation par touche unique/numérotation abrégée

Pour modifier ou effacer un code de numérotation par touche unique/numérotation abrégée, procédez de la manière suivante:

Pour modifier un code de numérotation par touche unique/numérotation abrégée:

1

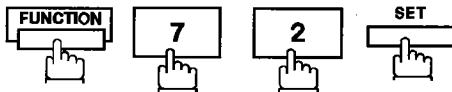

1: ONE-TOUCH
2: ABBR. NO.

2

Sélectionnez 1 pour les codes de numérotation par touche unique.
Sélectionnez 2 pour les codes de numérotation abrégée.

Ex:

ONE-TOUCH < >
PRESS ONE-TOUCH KEY

3

Introduisez le correspondant que vous voulez modifier.

Ex:

ONE-TOUCH <07> TEL.
9-555 1234

4



puis entrez le nouveau numéro de téléphone (voir Notes 1 et 2).

Ex:

ONE-TOUCH <07> TEL.
█

ONE TOUCH <07> TEL.
999 3456 █

5



ONE-TOUCH <07> NAME
PANASONIC

6



puis entrez le nom du nouveau correspondant (voir Notes 1 et 3).

Ex:

ONE-TOUCH <07> NAME
█

ONE-TOUCH <07> NAME
PANAFAX █

7



ONE-TOUCH < >
PRESS ONE-TOUCH KEY

Pour revenir au mode veille, appuyez sur la touche **STOP**.

- !** **Note:**
- Utilisez la touche **←** ou **→** pour déplacer le curseur sur le chiffre erroné, puis entrez le nombre correct.
 - Utilisez la touche **COPY** pour insérer un espace entre les chiffres. Si le numéro de téléphone possède 36 chiffres (nombre maximum), vous ne pouvez pas utiliser la touche **COPY** pour insérer un espace.
 - Vous ne pouvez pas utiliser la touche **COPY** pour insérer un espace lorsque vous introduisez le nom d'un correspondant.
 - Si la touche de numérotation par touche unique/numérotation abrégée est réservée pour une communication, vous ne pouvez pas la modifier ou l'effacer aussi longtemps que la communication n'a pas eu lieu. Pour modifier ou effacer ce code, annulez d'abord la communication au moyen du mode d'édition des fichiers (voir page 78).

3

Numérotation par touche unique et numérotation abrégée

Pour effacer un code de numérotation par touche unique/numérotation abrégée :



1: ONE TOUCH
2: ABBR. NO.

2 Sélectionnez 1 pour les codes de numérotation par touche unique.
Sélectionnez 2 pour les codes de numérotation abrégée.

Ex:

ONE-TOUCH < >
PRESS ONE-TOUCH KEY

3 Introduisez le correspondant que vous voulez effacer.

Ex:

ONE- TOUCH <01> TEL.
9-555 4867

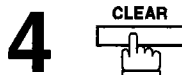

ONE-TOUCH <01> TEL.
█

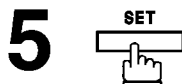

Pour revenir au mode de veille, appuyez sur la touche .

ONE-TOUCH < >
PRESS ONE-TOUCH KEY

Numérotation par touche unique et numérotation abrégée

Impression du répertoire des destinataires

Après avoir programmé les codes de numérotation par touche unique, vous pouvez imprimer le répertoire des destinataires contenant les 10 premiers caractères qui composent le nom de chaque correspondant. Détachez ensuite le répertoire le long de la ligne en pointillés et placez-le par dessus les touches de numérotation par touche unique, sous la feuille de protection du répertoire. Pour imprimer un répertoire des destinataires, procédez de la manière suivante:

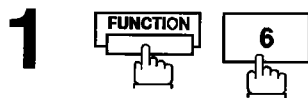

PRINT OUT (1-7)
ENTER NO. OR ^ V

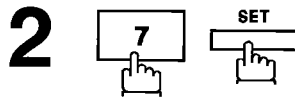

* PRINTING *
DIRECTORY SHEET

*****-DIRECTORY SHEET-***** DATE 08 DEC -1993 ***** TIME 12:00*****

01	02	03	04
SALES DEPT	ENG. DEPT	ABC	
05	06	07	08
09	10	11	12
13	14	15	16
17	18	19	20
21	22	23	24
P1	P2	P3	P4

ligne en pointillés

-PANASONIC-

*****-HEAD OFFICE -***** 201 555 1212-*****

Protection du répertoire des destinataires

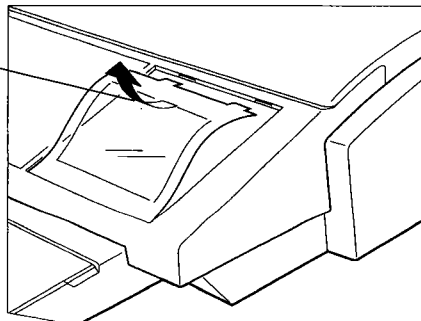

3

Personnalisation de votre télécopieur

Votre télécopieur possède de nombreux paramètres ajustables qui sont d'ailleurs repris dans le Tableau des paramètres. Ceux-ci ont été préréglés et n'exigent aucune modification. Si vous désirez malgré tout les modifier, commencez par examiner attentivement le Tableau. Certains paramètres, notamment la résolution, le contraste et le cachet de confirmation, peuvent être modifiés provisoirement par simple appui d'une touche, juste avant une transmission. Ils retrouvent leur état initial (réglage d'origine) une fois la transmission terminée. D'autres paramètres ne peuvent être modifiés qu'en suivant la procédure ci-dessous.

Réglage des paramètres du télécopieur

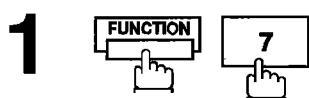

SET MODE (1-5)
ENTER NO. OR ^ V

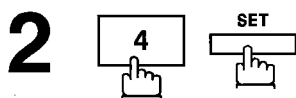

FAX PARAMETER (01-53)
NO. = ■

3 Introduisez un numéro de paramètre repris dans le Tableau des paramètres (voir pages 33 à 35).

Ex: **0** **1** pour CONTRASTE

FAX PARAMETER (01-53)
NO. = 01

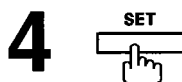

01 ORIGINAL
1: NORMAL

5 Introduisez le nouveau réglage.

Ex: **2** pour CLAIR

01 ORIGINAL
2: LIGHT

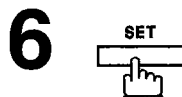

Appuyez sur la touche **CLEAR** pour revenir au point 3 et régler un autre paramètre ou appuyez sur la touche **STOP** pour revenir au mode de veille.

02 RESOLUTION
1: STANDARD

- !** **Note:**
1. Pour faire défiler les paramètres du télécopieur au point 2 ou 4, appuyez sur la touche **V** ou **^**.
 2. Pour imprimer une liste des paramètres du télécopieur, voir page 119.
 3. En cas de panne de secteur, votre télécopieur est équipé d'un accumulateur rechargeable qui, s'il est complètement chargé, peut sauvegarder pendant 10 jours les réglages des paramètres du télécopieur.

Personnalisation de votre télécopieur

Tableau des paramètres du télécopieur

No.	Paramètre	No. du réglage	Réglage	Remarques
01	CONTRASTE (original)	1	Normal	Réglage du contraste.
		2	Clair	
		3	Foncé	
02	RESOLUTION	1	Standard	Réglage de la résolution.
		2	Fine	
		3	Super fine	
04	CACHET DE CONFIRMATION	1	Désactivé	Activation ou désactivation de l'impression du cachet de confirmation. Pour déterminer si le télécopieur appose un cachet de confirmation sur les documents mis en mémoire, voir le paramètre du télécopieur N° 28.
		2	Activé	
05	MEMORY	1	Désactivée	Réglage de la touche MEMORY.
		2	Activée	
06	MODE DE NUMEROTATION	1	Impulsions	Réglage du mode de numérotation.
		2	Tonalités	
07	IMPRESSION DE L'EN-TETE	1	A l'intérieur	Réglage de la position d'impression de l'en-tête. A l'intérieur: Impression à l'intérieur de la zone de copie. A l'extérieur: Impression à l'extérieur de la zone de copie. Pas imprimée: Pas d'impression.
		2	A l'extérieur	
		3	Pas imprimée	
08	FORMAT DE L'EN-TETE	1	Iden. N° appel	Réglage du format de l'en-tête.
		2	De A	
09	IMPRESSION DE L'HEURE DE RECEPTION	1	Non	Activation ou désactivation de l'impression de l'heure de réception, du numéro de page et du numéro d'appel du correspondant au bas de chaque page reçue.
		2	Oui	
10	TONALITE DES TOUCHES/VIBREUR	1	Désactivée	Réglage du volume de la tonalité des touches et du vibreur.
		2	Basse	
		3	Elevée	
12	RAPPORT DE TRANSMISSION DE DOCUMENTS MIS EN MEMOIRE	1	Désactivé	Réglage du mode d'impression du rapport de transmission de documents mis en mémoire. Désactivé: Pas d'impression. Activé: Impression systématique. INC: Impression si la communication échoue.
		2	Activé	
		3	Inc.	
13	IMPRES. AUTOMAT. DU JOURNAL DES COMMUNICATIONS	1	Non	Activation ou désactivation de l'impression automatique du journal toutes les 32 communications.
		2	Oui	
15	MODE ASSISTE	1	Téléphone	Réglage du mode assisté sur le mode téléphone ou le mode de commutation automatique télécopieur/téléphone
		2	Commutation télécopieur/téléphone	
16	MODE AUTONOME	1	Télécopieur	Réglage du mode autonome sur le mode télécopieur ou le mode interface répondeur automatique.
		2	Interface répondeur	

Suite page suivante

Personnalisation de votre télécopieur

No.	Paramètre	No. du réglage	Réglage	Remarques
18	MINUTERIE D'APPEL DE L'OPERATEUR	1	20 sec.	Sélection de la durée pendant laquelle la sonnerie du télécopieur retentit pour signaler un appel vocal entrant en mode de commutation automatique télécopieur/téléphone (voir page 58).
		2	30 sec.	
		3	40 sec.	
		4	50 sec.	
19	DUREE DE L'ANNONCE (INTERFACE REPONDEUR AUTOMATIQUE)	1	1 sec.	La sélection de la durée de l'annonce de votre répondeur automatique est comprise entre 1 et 60 secondes. L'appareil ne commencera à détecter les silences qu'une fois ce délai écoulé après avoir détecté un appel en mode interface répondeur automatique.
		---	---	
		60	60 sec.	
20	DETECTION DES SILENCES (INTERFACE REPONDEUR)	1	Non	Activation ou désactivation du mode de détection des silences.
		2	Oui	
22	RECEPTION DE REMPLACEMENT	1	Non	Activation ou désactivation de la réception en mémoire lorsque le papier ou l'encre vient à manquer ou en cas de bourrage de papier.
		2	Oui	
23	FORMAT DU PAPIER	1	A4	Réglage du format du papier utilisé par le télécopieur.
		2	Letter	
		3	Legal	
24	REDUCTION A L'IMPRESSION	1	Fixe	Réglage du mode de réduction à l'impression. Fixe: La réduction à l'impression est conforme au réglage du paramètre 25. Automatique: La réduction à l'impression s'effectue en fonction de la longueur du document reçu.
		2	Automatique	
25	TAUX DE REDUCTION	70	70%	Réglage du taux de réduction fixe à l'impression entre 70% et 100%. Ce paramètre ne fonctionne que si vous avez sélectionné la réduction fixe à l'impression dans le paramètre du télécopieur No. 24 ou que si la mémoire est insuffisante.
		---	---	
		100	100%	
26	MOT DE PASSE D'APPEL DE DOCUMENT		(---)	Définition d'un mot de passe à 4 chiffres pour protéger l'appel de documents.
27	ENREGISTREMENT DU FICHER D'APPEL DE DOCUMENTS	1	Non	Activation ou désactivation de la conservation en mémoire d'un document appelé après qu'il ait été appelé une fois.
		2	Oui	
28	CACHET DE CONFIRM. EN CAS DE TRANSM. A PARTIR DE LA MEM.	1	Non	Détermine si le télécopieur appose un cachet de confirmation sur les documents au moment de leur mise en mémoire.
		2	Oui	
32	REDUCTION DES COPIES	1	Non	Activation ou désactivation de la réduction des copies conformément au réglage des paramètres 24 et 25.
		2	Oui	
33	REDUCTION DES DOCUMENTS TRANSMIS	1	Non	Activation ou désactivation de la réduction lorsque les documents transmis sont plus larges que le papier utilisé par le télécopieur qui les reçoit.
		2	Oui	

Suite page suivante

Personnalisation de votre télécopieur

3

No.	Paramètre	No. du réglage	Réglage	Remarques
37	RECEPTION EN MEMOIRE		(---)	Entrez le mot de passe à 4 chiffres utilisé pour imprimer les documents reçus en mémoire au moyen de F8-5 (RECEPTION EN MEMOIRE). Quand F8-5 est activée, ce paramètre n'apparaît pas sur l'affichage à cristaux liquides (voir page 83).
38	CODE D'ACCES AU TELECOPIEUR		(--)	Entrez un code d'accès à 4 chiffres pour empêcher toute personne non autorisée d'utiliser le télécopieur (voir page 82).
41	DEMANDE DE TRANSMISSION RELAYEE	1	Non	Activation ou désactivation de la demande de transmission relayée (voir page 101).
		2	Oui	
42	PARAMETRE DE COMMUNICATION CONFIDENTIELLE	1	Non	Activation ou désactivation des communications au sein d'un réseau confidentiel (voir page 97).
		2	Oui	
43	CONSERVATION DU FICHIERS D'APPELS DE DOC. CONFIDENT.	1	Non	Activation ou désactivation de la conservation en mémoire du fichier d'appels de documents confidentiels après qu'ils aient été appelés une fois.
		2	Oui	
44	TRANSMISSION AVEC MOT DE PASSE	1	Désactivée	Définition d'un mot de passe de transmission à 4 chiffres et activation ou désactivation de la vérification du mot de passe de transmission de votre correspondant lors de la transmission (voir page 86).
		2	Activée	
45	RECEPTION AVEC MOT DE PASSE	1	Désactivée	Définition d'un mot de passe de réception à 4 chiffres et activation ou désactivation de la vérification du mot de passe de réception de votre correspondant lors de la réception (voir page 86).
		2	Activée	
46	RECEPTION SELECTIVE	1	Non	Activation ou désactivation de la réception sélective (voir page 85).
		2	Oui	
47	RECEPTION A DISTANCE	1	Non	Détermine si le télécopieur accepte ou non la commande de réception à distance (voir page 57).
		2	Oui	
48	LIGNE TELEPHONIQUE	1	PSTN	Sélection du type de ligne à laquelle est raccordée votre télécopieur.
		2	PBX	
49	CODE D'ACCES PSTN		0---	Définition du code d'accès PSTN (4 chiffres maximum).
50	TOUCHE FLASH	1	Earth	Détermine si la touche FLASH du tableau de commande doit être utilisée comme touche Earth ou comme touche Flash.
		2	Flash	
52	MOT DE PASSE DU DIAGNOSTIC		(---)	Définition du mot de passe du mode de diagnostic à distance. Pour des instructions détaillées, adressez-vous à votre revendeur Panasonic agréé.
53	EXTENSION MEMOIRE	-	-	Affichage de la quantité de mémoire installée (mémoire de base + extension mémoire).

- !** **Notes:** 1. Le contenu de la liste des paramètres du télécopieur peut varier en fonction des caractéristiques de l'appareil et de la réglementation en vigueur dans chaque pays.
 2. Les réglages standards sont repris sur la liste des paramètres du télécopieur dont la procédure d'impression est décrite page 119.

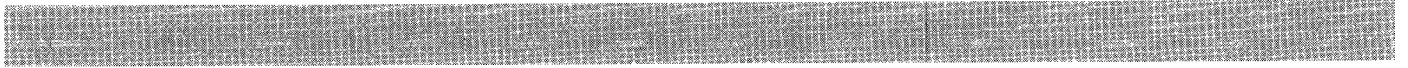

Cette page a été volontairement laissée vierge.

Chargement des documents

Quels documents pouvez-vous transmettre?

En règle générale, votre télécopieur transmet n'importe quel document imprimé sur du papier de format A4 ou A3.

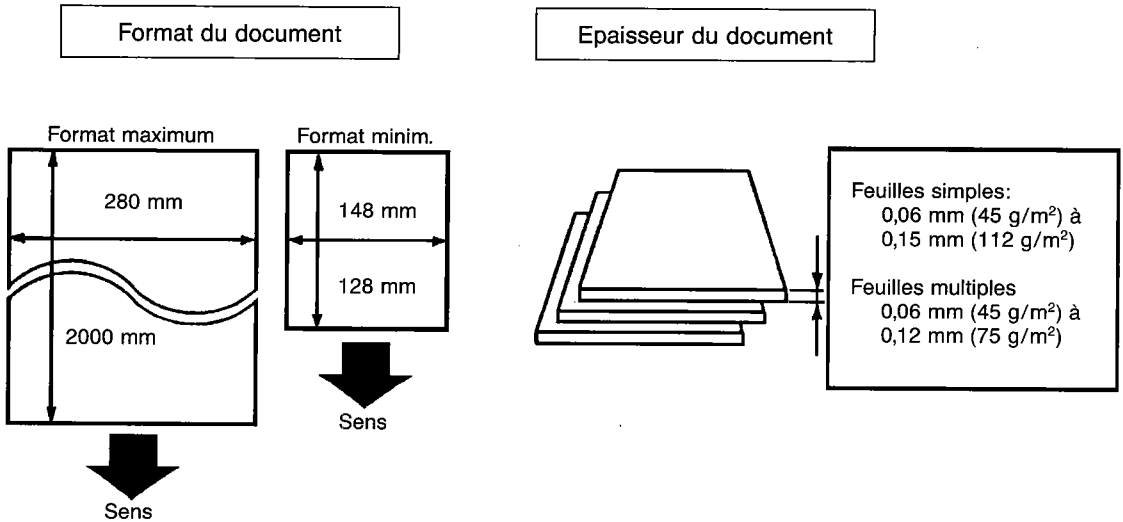

4

Quels documents ne pouvez-vous pas transmettre?

N'essayez jamais de transmettre un document qui est:

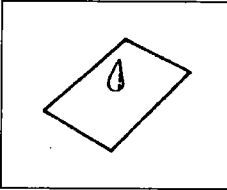
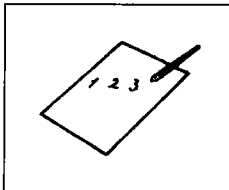
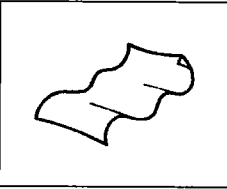
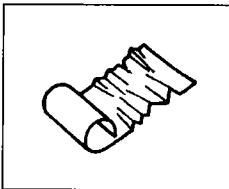
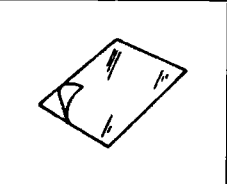
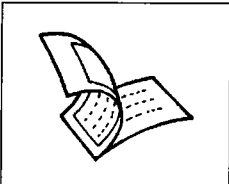
 <p>Humide</p>	 <p>Couvert d'encre fraîche ou de colle</p>
 <p>Trop fin (papier pelure, papier spécial pour courrier par avion, page de certains magazines, etc.)</p>	 <p>Froissé, écorné ou plié</p>
 <p>Imprimé sur papier couché (papier brillant, etc.)</p>	 <p>Traité chimiquement (papier adhésif, papier carbone, etc.), en tissu ou en métal</p>

Pour transmettre un tel document, photocopiez-le et envoyez plutôt sa photocopie.

Chargement des documents

Procédure de chargement

1. Assurez-vous d'abord que vos documents ne sont pas réunis par des agrafes ou des attache-tout. Vérifiez également s'ils ne sont pas gras, pliés ou dissimulés sous une couverture.
2. Posez un document dans l'alimentateur automatique de documents (ADF) **en dirigeant vers le bas la face à transmettre**. Insérez son bord supérieur dans l'appareil jusqu'à ce que vous rencontriez de la résistance. Si vous souhaitez transmettre plusieurs pages, vous pouvez empiler jusqu'à **30 feuilles** (voir Note 1) dans l'alimentateur automatique de documents à condition que **la feuille du bas pénètre la première** dans l'appareil. Si vous désirez transmettre un plus grand nombre de pages, il vous suffit de les poser, en cours de transmission, sur la dernière page présente dans l'alimentateur.
3. Réglez les glissières pour centrer les documents dans l'alimentateur automatique.

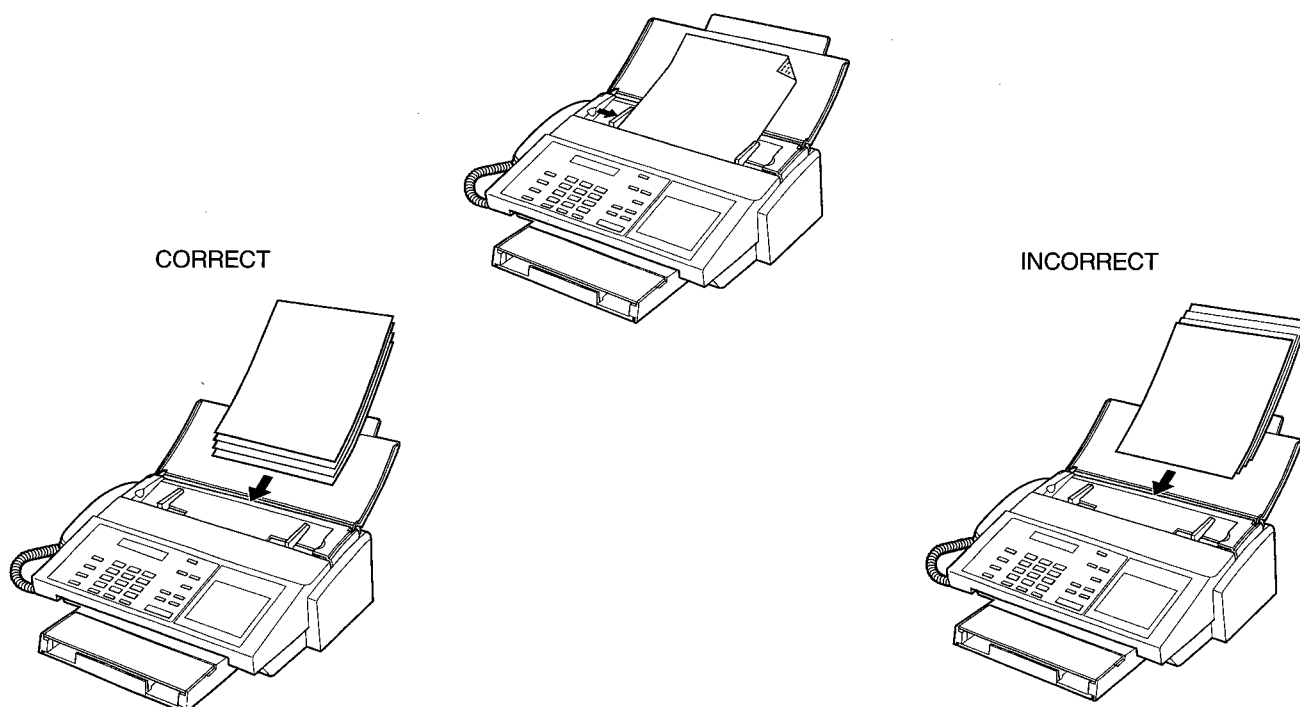

Dès que vous posez une feuille dans l'alimentateur automatique de documents, la date et l'heure disparaissent de l'affichage pour être remplacées par le message **DOCUMENT SET** (Documents introduits). Vous pouvez alors définir les paramètres de transmission ou passer à la procédure de numérotation.

DOCUMENT SET	
ENTER STATION	00%

! **Note:** 1. Lorsque vous transmettez plusieurs pages, les limites sont les suivantes:

	Format du document	Épaisseur du document
20 pages max.	Jusqu'à 280 x 364 mm	0,06 mm à 0,12 mm
30 pages max.*	A4 ou Letter	0,06 mm à 0,10 mm

* Si la surface du papier n'est pas lisse, vous ne pouvez peut-être pas transmettre 30 pages, même si vous respectez le format et l'épaisseur prescrits.

2. La transmission de documents d'une longueur supérieure à 356 mm ne peut être exécutée qu'avec l'aide de l'opérateur.

Réglages élémentaires avant transmission

Avant d'effectuer une transmission ordinaire, vous pouvez modifier temporairement le réglage des paramètres ci-dessous avant ou après la pose des documents dans l'alimentateur automatique.

- Contraste (original)
- Résolution
- Demi-teintes
- Cachet de confirmation
- Rapport de transmission de documents mis en mémoire

Une fois la transmission terminée, le télécopieur réinitialise automatiquement tous ces paramètres.

Contraste (original)

Votre télécopieur est préréglé sur le contraste **Normal**. Si vous devez transmettre un original clair, il sera probablement préférable de régler le contraste sur **Light** (clair). Si vous devez transmettre un original foncé, vous obtiendrez une meilleure reproduction en réglant le contraste sur **Dark** (foncé).

Appuyez sur la touche **ORIGINAL** pour régler le contraste.

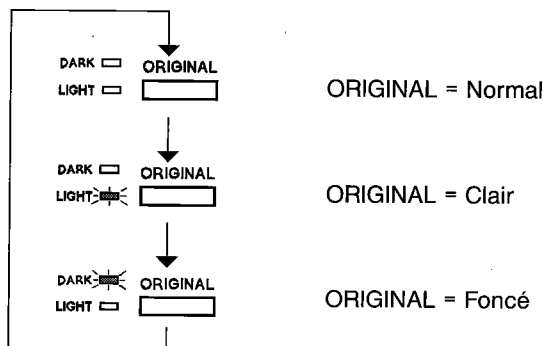

! **Note:** Pour modifier le préréglage du contraste, adaptez le réglage du paramètre 01 en procédant de la manière décrite page 33.

Résolution

Votre télécopieur est préréglé sur la résolution **Standard** car celle-ci convient pour la transmission de documents ordinaires. Pour transmettre des documents très détaillés, choisissez la résolution **Fine** ou **Super fine**.

Appuyez sur la touche **RESOLUTION** pour sélectionner le mode de résolution.

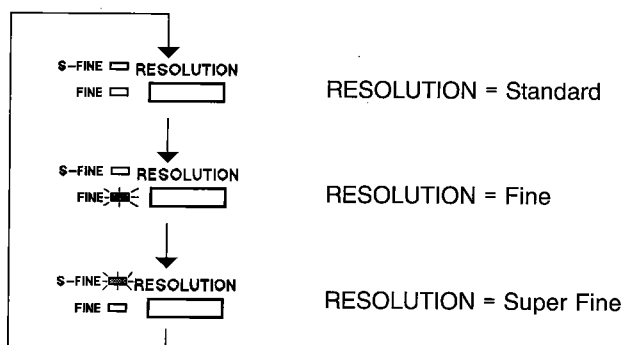

! **Note:** Pour modifier le préréglage de la résolution, adaptez le réglage du paramètre 02 en procédant de la manière décrite page 33.

Réglages élémentaires avant transmission

Demi-teintes

Le réglage des demi-teintes est spécialement utile lorsque vous devez transmettre des photos ou des illustrations présentant plusieurs niveaux de gris. D'origine, les demi-teintes sont désactivées. Vous pouvez néanmoins sélectionner le mode Rapidité ou le mode Qualité.

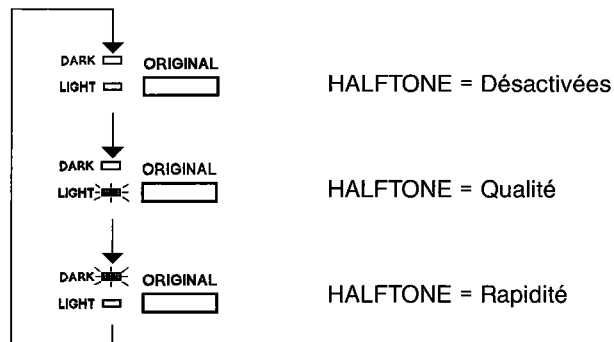

! **Note:** Lorsque vous réglez les demi-teintes sur le mode Rapidité ou Qualité, le télécopieur sélectionne automatiquement la résolution Fine.

Cachet de confirmation

Le cachet de confirmation, qui se présente sous la forme d'une petite croix entourée d'un cercle, est apposé au bas de chacune des pages correctement transmises. Appuyez sur la touche **[STAMP]** pour:

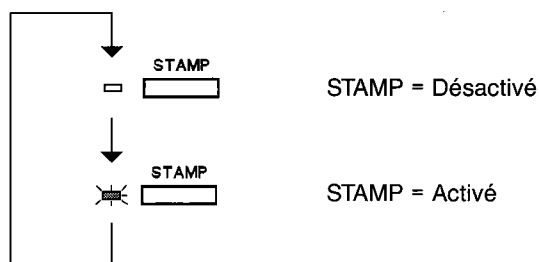

! **Note:** 1. Lorsque vous transmettez des documents mis en mémoire, le cachet de confirmation est automatiquement désactivé. Si vous souhaitez qu'il fonctionne en mode de transmission de documents mis en mémoire, modifiez le réglage du paramètre 28 en procédant de la manière décrite page 34.
2. Pour modifier le pré-réglage du cachet de confirmation, adaptez le réglage du paramètre 04 en procédant de la manière décrite page 33.

Réglages élémentaires avant transmission

Rapport de transmission de documents mis en mémoire

Le rapport de transmission de documents mis en mémoire vous permet de vérifier si la transmission s'est déroulée correctement. Vous pouvez sélectionner les conditions d'impression de ce rapport de la manière suivante:

Lorsque le paramètre COMM.JOURNAL est réglé sur «OFF», aucun rapport n'est imprimé.

Lorsque ce paramètre est réglé sur «ON», un rapport est automatiquement imprimé après chaque communication.

Lorsque ce paramètre est réglé sur «INC», un rapport est imprimé uniquement quand la communication a échoué.

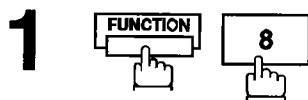

SELECT MODE (1-5)
ENTER NO. OR ^ V

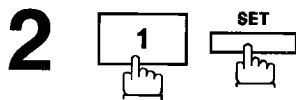

COMM. JOURNAL= INC
1:OFF 2:ON 3:INC

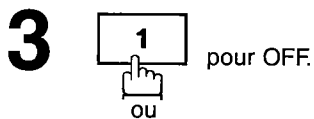

COMM. JOURNAL= OFF
1:OFF 2:ON 3:INC

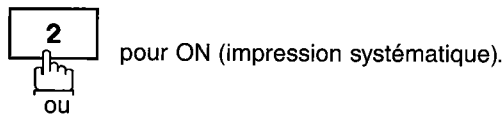

COMM. JOURNAL= ON
1:OFF 2:ON 3:INC



COMM. JOURNAL= INC
1:OFF 2:ON 3:INC

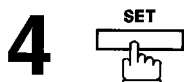

! **Note:** Pour modifier le pré-réglage du rapport de transmission de documents mis en mémoire, adaptez le réglage du paramètre 12 en procédant de la manière décrite page 33.

Transmission de documents

Vous pouvez sélectionner la transmission directe ou la transmission de documents mis en mémoire.

Utilisez la transmission directe si:

- la mémoire est pleine
- vous souhaitez transmettre un document après avoir parlé à votre correspondant

Utilisez la transmission de documents mis en mémoire si vous souhaitez:

- transmettre un même document à plusieurs correspondants
- récupérer immédiatement votre document

Transmission directe (à partir de l'alimentateur automatique de documents)

Si la mémoire du télécopieur est pleine ou si vous souhaitez transmettre un document après avoir parlé à votre correspondant, utilisez la transmission directe.

Numérotation avec combiné décroché

Pour utiliser la numérotation avec combiné décroché, procédez de la manière suivante:

1



Posez le(s) document(s) en dirigeant vers le bas la face à transmettre.

DOCUMENT SET
ENTER STATION 00%

2

Décrochez le combiné de votre téléphone, puis composez le numéro d'appel à l'aide du pavé numérique.

Ex.:

3

Lorsque vous entendez la voix de votre correspondant, demandez-lui de régler son appareil en mode de réception.

Ensuite, lorsque vous entendez un signal sonore, appuyez sur la touche **START** puis raccrochez le combiné.

ON LINE * XMT *
5551234

[!] **Note:** Pour arrêter la transmission, appuyez sur la touche **STOP**.
L'indication suivante apparaît sur l'affichage:

COMMUNICATION STOP?
1:YES 2:NO

Appuyez sur **[1]** pour arrêter la transmission.

Transmission de documents

Numérotation avec combiné raccroché

Pour utiliser la numérotation avec combiné raccroché, procédez de la manière suivante :

1



Posez le(s) document(s) en dirigeant vers le bas la face à transmettre.

DOCUMENT SET
ENTER STATION 00%

2



Le haut-parleur reproduit la tonalité de numérotation.

* DIALLING *

3

Introduisez le numéro d'appel à l'aide du pavé numérique.

Ex.: 5 5 5 1 2 3 4

* DIALLING *
5551234

Le télécopieur transmet automatiquement le document.

ON LINE * XMT *
5551234

- [!]** **Note:**
1. Si vous devez composer un numéro spécial pour obtenir une ligne extérieure, composez-le, puis appuyez sur la touche [PAUSE] pour insérer une pause (représentée par un «-») avant de composer intégralement le numéro du destinataire.
Ex.: 9 PAUSE 5 5 5 1 2 3 4
 2. Si vous utilisez la numérotation par impulsions et si vous désirez passer en mode de numérotation par tonalités en cours de numérotation, appuyez sur la touche [TONE] (représentée par une «/»). Après l'appui de cette touche, le télécopieur passe de la numérotation par impulsions à la numérotation par tonalités.
 3. Pour arrêter la transmission, appuyez sur la touche [STOP].
L'indication ci-dessous apparaît sur l'affichage.

COMMUNICATION STOP?
1: YES 2: NO

Appuyez sur **[1]** pour arrêter la transmission.

4. Au point 3, quand le haut-parleur reproduit la voix de votre correspondant, décrochez le combiné de votre téléphone et appuyez sur la touche [STOP], puis demandez à votre correspondant de régler son appareil en mode de réception. Ensuite, lorsque l'appareil émet un signal sonore, appuyez sur la touche [START].

4

Transmission de documents

Numérotation manuelle

Pour composer manuellement le numéro de téléphone à l'aide du pavé numérique, procédez de la manière suivante :

- 1**  Posez le(s) document(s) en dirigeant vers le bas la face à transmettre.

DOCUMENT SET
ENTER STATION 00%

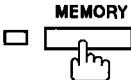
- 2**  Assurez-vous que le témoin est éteint. Si ce n'est pas le cas, appuyez sur **MEMORY** pour l'éteindre.

- 3** Composez un numéro de téléphone à l'aide du pavé numérique.

Ex: **5 5 5 1 2 3 4**

PRESS START TO DIAL
5551234 ■

- 4** 

* DIALLING *
5551234 ■

Votre télécopieur compose le numéro de téléphone.

- [!]** **Note:**
1. Si vous devez composer un numéro spécial pour obtenir une ligne extérieure, composez-le, puis appuyez sur la touche **PAUSE** pour insérer une pause (représentée par un «-») avant de composer intégralement le numéro du destinataire.
Ex.: 9 PAUSE 5 5 5 1 2 3 4
 2. Si vous utilisez la numérotation par impulsions et si vous désirez passer en mode de numérotation par tonalités en cours de numérotation, appuyez sur la touche **TONE** (représentée par une «/»). Après l'appui de cette touche, le télécopieur passe de la numérotation par impulsions à la numérotation par tonalités.
 3. Pour arrêter la transmission, appuyez sur la touche **STOP**.
L'indication ci-dessous apparaît sur l'affichage.

COMMUNICATION STOP?
1: YES 2: NO

Appuyez sur **1** pour arrêter la transmission.

4. Au point 3, quand le haut-parleur reproduit la voix de votre correspondant, décrochez le combiné de votre téléphone et appuyez sur la touche **STOP**, puis demandez à votre correspondant de régler son appareil en mode de réception. Ensuite, lorsque l'appareil émet un signal sonore, appuyez sur la touche **START**.

Transmission de documents

Numérotation par touche unique

La numérotation par touche unique vous permet de composer un numéro d'appel complet en appuyant sur une seule touche. Pour programmer les codes de numérotation par touche unique, voir page 27.

1



Posez le(s) document(s) en dirigeant vers le bas la face à transmettre.

DOCUMENT SET
ENTER STATION 00%

2

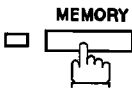

Assurez-vous que le témoin est éteint. Si ce n'est pas le cas, appuyez sur **MEMORY** pour l'éteindre.

3

Appuyez sur une touche de numérotation par touche unique.

Ex: 01

ONE- TOUCH
<01> (Nom correspondant)

* DIALING *
9-555 1234

Le code de numérotation par touche unique ainsi que le nom du correspondant apparaissent sur l'affichage. Le télécopieur compose ensuite le numéro d'appel complet (par exemple, 9-555 1234).

- !** **Note:** 1. Pour arrêter la transmission, appuyez sur la touche **STOP**. L'indication ci-dessous apparaît sur l'affichage.

COMMUNICATION STOP?
1: YES 2: NO

- Appuyez sur **1** pour arrêter la transmission.
2. Au point 3, quand le haut-parleur reproduit la voix de votre correspondant, décrochez le combiné de votre téléphone et appuyez sur la touche **STOP**, puis demandez à votre correspondant de régler son appareil en mode de réception. Ensuite, lorsque l'appareil émet un signal sonore, appuyez sur la touche **START**.

4

Transmission de documents

Numérotation abrégée

La numérotation abrégée vous permet de composer rapidement des numéros de téléphone fréquemment utilisés en les programmant dans le composeur automatique incorporé sous un code à deux chiffres. Pour programmer les codes de numérotation abrégée, voir page 27.

1

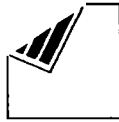

Posez le(s) document(s) en dirigeant vers le bas la face à transmettre.

DOCUMENT SET
ENTER STATION 00%

2

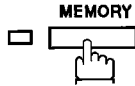

Assurez-vous que le témoin est éteint. Si ce n'est pas le cas, appuyez sur **MEMORY** pour l'éteindre.

3

Appuyez sur la touche **ABBR**, puis introduisez un code à deux chiffres.

Ex: **ABBR** **1** **0**

ABBR
[10] (Nom correspondant)

* DIALING *
9-555 1234 ■

Le code de numérotation abrégée ainsi que le nom du correspondant apparaissent sur l'affichage. Le télécopieur compose ensuite le numéro d'appel complet (par exemple, 9-555 1234).

- [!]** **Note:** 1. Pour arrêter la transmission, appuyez sur la touche **STOP**. L'indication ci-dessous apparaît sur l'affichage.

COMMUNICATION STOP?
1: YES 2: NO

Appuyez sur **1** pour arrêter la transmission.

2. Au point 3, quand le haut-parleur reproduit la voix de votre correspondant, décrochez le combiné de votre téléphone et appuyez sur la touche **STOP**, puis demandez à votre correspondant de régler son appareil en mode de réception. Ensuite, lorsque l'appareil émet un signal sonore, appuyez sur la touche **START**.

Transmission de documents

Transmission de documents mis en mémoire

Votre télécopieur enregistre rapidement le document en mémoire, puis compose le numéro de téléphone de votre correspondant.
Si la transmission échoue, votre télécopieur retransmet automatiquement les pages qui n'ont pu être correctement transmises.

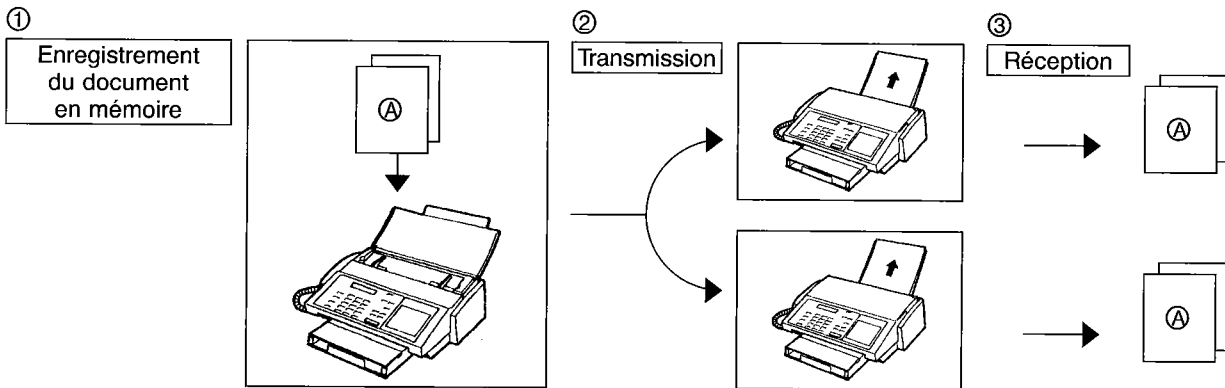

- Note:**
- Un numéro de fichier apparaît dans le coin supérieur droit de l'affichage pendant l'enregistrement d'un document en mémoire. Ce numéro est également repris sur le rapport de transmission de documents mis en mémoire, sur le journal des communications et sur la liste des fichiers. Le pourcentage de mémoire occupé apparaît dans le coin inférieur droit de l'affichage chaque fois qu'une page a été mémorisée.
 - En cas de dépassement de la capacité mémoire pendant l'enregistrement des documents, votre télécopieur demande s'il doit commencer à transmettre les pages déjà mémorisées ou s'il doit annuler la transmission. Pour annuler la transmission, appuyez sur 1. Par contre, si vous souhaitez transmettre les pages mémorisées, appuyez sur 2. Les différentes capacités mémoire sont décrites à la page 136.
 - Un code d'information apparaît sur l'affichage lorsque la transmission échoue ou lorsque votre correspondant n'a toujours pas répondu après la dernière tentative de renumérotation automatique. Le document mémorisé en vue de cette transmission est alors automatiquement effacé de la mémoire et l'indication «INC» apparaît sur le rapport de transmission de documents mis en mémoire, indiquant que la transmission n'a pu avoir lieu.
 - En cas de panne de secteur, les documents enregistrés sont conservés en mémoire pendant 1 heure, à condition que l'accumulateur soit complètement chargé.

* STORE *	NO.003
	PAGES= 02 10%

* STORE *	COMPLETED
TOTAL PAGES= 05	30%

MEMORY OVERFLOW
INFO. CODE= 870

15 PAGES COMPLETED
DELETE? 1:YES 2:NO

INCOMPLETE
INFO. CODE= XXX

Transmission de documents

Numérotation manuelle

Pour composer manuellement le numéro de téléphone à l'aide du pavé numérique, procédez de la manière suivante :

- 1**  Posez le(s) document(s) en dirigeant vers le bas la face à transmettre.

DOCUMENT SET	
ENTER STATION	00%

- 2**  Assurez-vous que le témoin MEMORY est allumé.

- 3** Composez un numéro de téléphone à l'aide du pavé numérique.

Ex:

5	5	5	1	2	3	4
---	---	---	---	---	---	---

TEL. NO.	
5551234	█

- 4** 

Le document est enregistré en mémoire avec un numéro de fichier. Ensuite, le télécopieur compose le numéro de téléphone.

* STORE *	NO.002
PAGES= 01	05%

* STORE *	COMPLETED
TOTAL PAGES= 05	25%

* DIALLING *	
5551234	█

- !** **Note:**
1. Si vous devez composer un numéro spécial pour obtenir une ligne extérieure, composez-le, puis appuyez sur la touche **PAUSE** pour insérer une pause (représentée par un «-») avant de composer intégralement le numéro du destinataire.
Ex.: 9 PAUSE 5 5 5 1 2 3 4
 2. Si vous utilisez la numérotation par impulsions et si vous désirez passer en mode de numérotation par tonalités en cours de numérotation, appuyez sur la touche **TONE** (représentée par une «/»). Après l'appui de cette touche, le télécopieur passe de la numérotation par impulsions à la numérotation par tonalités.
 3. Pour arrêter la transmission, appuyez sur la touche **STOP**.
L'indication ci-dessous apparaît sur l'affichage.

COMMUNICATION STOP?
1: YES 2: NO

Appuyez sur **1** pour arrêter la transmission. Le document enregistré est automatiquement effacé de la mémoire.

Transmission de documents

Numérotation par touche unique

La numérotation par touche unique vous permet de composer un numéro d'appel complet en appuyant sur une seule touche. Pour programmer les codes de numérotation par touche unique, voir page 27.

1



Posez le(s) document(s) en dirigeant vers le bas la face à transmettre.

DOCUMENT SET	
ENTER STATION	00%

2



Assurez-vous que le témoin MEMORY est allumé.

3

Appuyez sur une touche de numérotation par touche unique.

Ex.:

01

ONE-TOUCH
<01> (Nom correspondant)

4



Le document est enregistré en mémoire avec un numéro de fichier. Ensuite, le télécopieur compose le numéro de téléphone.

* STORE *	NO.002
PAGES= 01	05%

* STORE *	COMPLETED
TOTAL PAGES= 05	25%

4

Transmission de documents

Numérotation abrégée

La numérotation abrégée vous permet de composer rapidement des numéros de téléphone fréquemment utilisés en les programmant dans le composeur automatique incorporé sous un code à deux chiffres. Pour programmer les codes de numérotation abrégée, voir page 27.

1



Posez le(s) document(s) en dirigeant vers le bas la face à transmettre.

DOCUMENT SET	
ENTER STATION	00%

2



Assurez-vous que le témoin MEMORY est allumé.

3

Appuyez sur la touche **ABBR**, puis introduisez un code à deux chiffres.

Ex.: **ABBR** **1** **0**

ABBR
[10] (Nom correspondant)

4



Le document est enregistré en mémoire avec un numéro de fichier. Ensuite, le télécopieur compose le numéro de téléphone.

* STORE *	NO.002
PAGES= 01	05%

* STORE *	COMPLETED
TOTAL PAGES= 05	25%

Transmission de documents

Transmission multistation

Si vous devez transmettre un même document à plusieurs correspondants, vous pouvez gagner du temps en utilisant la transmission de documents mis en mémoire. Autrement dit, vous pouvez enregistrer le document en mémoire, puis le transmettre automatiquement aux correspondants désirés.

1



Posez le(s) document(s) en dirigeant vers le bas la face à transmettre.

DOCUMENT SET	
ENTER STATION	00%

4

2



Assurez-vous que le témoin MEMORY est allumé.

3

Composez les numéros d'appel à l'aide d'une combinaison des méthodes suivantes :

- Numérotation manuelle (12 correspondants maximum)
- Numérotation par touche unique
- Numérotation abrégée (Pour des instructions détaillées, voir pages 44 à 46).

Ex: 01

ABBR 1 0

(Si vous utilisez la numérotation manuelle, appuyez sur la touche **SET** entre chaque numéro).

ONE TOUCH
<01> (Nom correspondant)

ABBR	STNS= 002
[10]	(Nom correspondant)

4

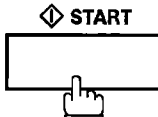

Le document est enregistré en mémoire avec un numéro de fichier. Ensuite, le télécopieur compose le numéro de téléphone.

* STORE *	NO.001
PAGES= 01	01%

* STORE *	COMPLETED
TOTAL PAGES= 05	25%

Note: Vous pouvez revoir les correspondants entrés au point 3 avant d'enregistrer votre document en mémoire en utilisant la touche **V** ou **A**. Si nécessaire, appuyez sur la touche **CLEAR** pour effacer un correspondant qui apparaît sur l'affichage.

Transmission de documents

Transmission multifichier

Lorsque vous transmettez plusieurs documents à différents correspondants, vous ne devez pas attendre que chaque transmission soit terminée. Vous pouvez enregistrer tous les documents dans la mémoire de votre télécopieur et le programmer afin qu'il compose automatiquement le numéro propre à chaque document. Vous pouvez donc réserver plusieurs communications en une fois au lieu de transmettre les documents séparément.

1  Posez le(s) document(s) en dirigeant vers le bas la face à transmettre.

DOCUMENT SET	
ENTER STATION	00%

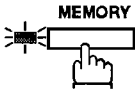
2  Assurez-vous que le témoin MEMORY est allumé.

3 Composez les numéros d'appel à l'aide d'une combinaison des méthodes suivantes:

- Numérotation manuelle (12 correspondants maximum pour tous les fichiers)
- Numérotation par touche unique
- Numérotation abrégée

(Pour des instructions détaillées, voir pages 44 à 46).

ABBR

ONE-TOUCH	
<01> (Nom correspondant)	

ABBR	STNS= 002
[10] (Nom correspondant)	

(Si vous utilisez la numérotation manuelle, appuyez sur la touche **SET** entre chaque numéro).

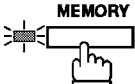
4  pour enregistrer le document en mémoire.

Le télécopieur attribue un numéro de fichier au document lorsqu'il l'enregistre en mémoire.

* STORE *	NO.001
PAGES = 01	01%

* STORE *	COMPLETED
TOTAL PAGES= 05	28%

5 Répétez la procédure des points 1 à 4 pour chaque document que vous voulez transmettre (voir Note 3).

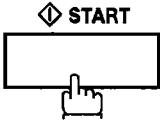
6  Votre télécopieur compose successivement chaque numéro de téléphone.

* DIALLING *	
<01> (Nom correspondant)	

! **Note:**

1. Vous pouvez revoir les correspondants entrés au point 3 avant d'enregistrer votre document en mémoire en utilisant la touche **^** ou **v**. Si nécessaire, appuyez sur la touche **CLEAR** pour effacer un correspondant qui apparaît sur l'affichage.
2. Le réglage d'origine de la touche MEMORY peut être défini par le paramètre du télécopieur No.05.
3. Vous pouvez définir jusqu'à 8 fichiers de transmission de documents mis en mémoire (6 communications différées, 1 fichier de transmission d'appels de document, 7 boîtes aux lettres ou une combinaison quelconque ne dépassant pas 8 fichiers maximum).

Transmission de documents

Réservation de transmission

Pendant que vous transmettez un document mis en mémoire ou que vous recevez un document en mémoire, vous pouvez:

- Réserver la prochaine transmission en mémoire pour 8 documents maximum.
- Réserver une transmission prioritaire

Réservation de transmission de documents mis en mémoire (opérations simultanées)

Lorsque votre télécopieur est en mode de transmission de documents mis en mémoire, de réception de documents mis en mémoire ou d'impression des documents reçus, vous pouvez réserver une transmission en procédant de la manière suivante:

- 1** Votre télécopieur est en ligne et l'affichage se présente de la manière illustrée ci-contre ou votre appareil imprime les documents reçus.

ON LINE * MEM. XMT *
ID:(Numéro d'appel)

ON LINE * RCV *
ID:(Numéro d'appel)

* PRINTING *
MEMORY RCV'D DOC

DOCUMENT SET
ENTER STATION 00%

- 2**  Posez le(s) document(s) en dirigeant vers le bas la face à transmettre

- 3**  **MEMORY**
Assurez-vous que le témoin MEMORY est allumé.

- 4** Composez les numéros d'appel à l'aide d'une combinaison des méthodes suivantes:
- Numérotation manuelle (12 correspondants maximum pour tous les fichiers)
 - Numérotation par touche unique
 - Numérotation abrégée
- (Pour des instructions détaillées, voir pages 44 à 46).

Ex.:

(Si vous utilisez la numérotation manuelle ou la numérotation par recherche dans le répertoire, appuyez sur la touche **SET** entre chaque numéro).

ONE-TOUCH
<01> (Nom correspondant)

- 5**  **START**

Si votre télécopieur est en train de recevoir un document ou d'imprimer des documents qui lui parviennent, il enregistre le document en mémoire.

Si votre télécopieur transmet un document enregistré en mémoire, le message suivant apparaît sur l'affichage.

MEMORY XMT RESERVED

Une fois la transmission de documents mis en mémoire terminée, votre document est enregistré. Pour annuler la réservation de transmission de documents mis en mémoire avant que le document soit enregistré en mémoire, assurez-vous que le message «MEMORY XMT RESERVED» est affiché, puis appuyez sur **STOP** et **1**

Transmission de documents

Réservation de transmission directe (prioritaire)

Si vous devez transmettre un document urgent alors que la mémoire contient déjà un grand nombre de fichiers, utilisez la réservation de transmission directe de façon à transmettre le document immédiatement après la fin de la communication en cours.

Notez que vous ne pouvez pas transmettre le document à plusieurs correspondants.

Réglage de la réservation de transmission directe

- 1 Votre télécopieur est en ligne et l'affichage se présente de la manière illustrée ci-contre ou votre appareil imprime les documents reçus.

ON LINE * MEM.XMT *
ID:(Numéro d'appel)

ON LINE * RCV *
ID:(Numéro d'appel)

* PRINTING *
MEMORY RCV'D DOC

DOCUMENT SET
ENTER STATION 00%

- 2  Posez le(s) document(s) en dirigeant vers le bas la face à transmettre.

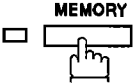
- 3  Assurez-vous que le témoin MEMORY est éteint. Si ce n'est pas le cas, appuyez sur la touche **MEMORY**.

- 4 Composez un numéro d'appel à l'aide d'une des méthodes suivantes:
 - Numérotation manuelle et appui de la touche **START**
 - Numérotation par touche unique
 - Numérotation abrégée(Pour des instructions détaillées, voir pages 44 à 46).

Ex.:

Lorsque vous réservez une transmission, vous ne pouvez transmettre le document urgent qu'à un seul correspondant. Le message «DIRECT XMT RESERVED» apparaît sur l'affichage.

ONE-TOUCH
<01>(Nom correspondant)

DIRECT XMT RESERVED
<01>(Nom correspondant)

Pour annuler la réservation de transmission directe

- 1 Assurez-vous que le document se trouve dans l'alimentateur automatique de documents.

DIRECT XMT RESERVED
<01>(Nom correspondant)

- 2  **STOP**

CANCEL XMT RESERVE ?
1:YES 2:NO

- 3  puis retirez le document de l'alimentateur automatique de documents.

Transmission de documents

Renumérotation

Renumérotation automatique

Si la ligne est occupée ou si le correspondant ne répond pas, votre télécopieur recompose automatiquement jusqu'à 5 fois le numéro à 3 minutes d'intervalle tandis qu'un message apparaît sur l'affichage comme illustré ci-contre.

WAITING TO DIAL
(Numéro de téléphone)

- Si la ligne est toujours occupée après la dernière tentative de renumérotation, un message apparaît sur l'affichage comme illustré ci-contre tandis que le télécopieur imprime un rapport de transmission de documents mis en mémoire en fonction du réglage du paramètre 12.

INCOMPLETE
INFO. CODE= 630

- En mode de transmission de documents mis en mémoire, si le correspondant n'a toujours pas répondu après la dernière tentative de renumérotation, le document est automatiquement effacé de la mémoire.

Renumérotation manuelle

Vous pouvez aussi recomposer manuellement le dernier numéro en appuyant sur la touche REDIAL.

Pour transmettre un document mis en mémoire au dernier numéro composé

1



Posez le(s) document(s) en dirigeant vers le bas la face à transmettre.

Assurez-vous que le témoin MEMORY est allumé.

DOCUMENT SET
ENTER STATION(S) 00%

2



PAUSE/REDIAL

TEL NO.
5551234

3

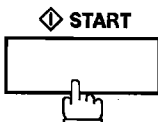

START

Le document est enregistré en mémoire avec un numéro de fichier. Ensuite le télécopieur compose le dernier numéro composé.

* STORE * NO.002
PAGE= 01 01%

Pour transmettre un document posé dans l'alimentateur automatique de documents au dernier numéro composé

1



Posez le(s) document(s) en dirigeant vers le bas la face à transmettre.

2



TEL/DIAL

* DIALING *

3



PAUSE/REDIAL

* DIALING *
5551234 ■

Votre télécopieur compose le dernier numéro composé.

Réception de documents

Modes de réception

Vous pouvez sélectionner un des quatre modes de réception ci-dessous.

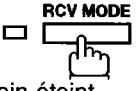
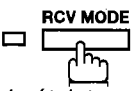
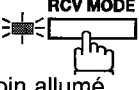
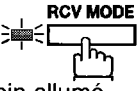
Conditions	Mode de réception recommandé	Réglage des paramètres
Réception des appels téléphoniques uniquement	<u>Téléphone</u> (mode assisté) Vous pouvez répondre aux appels entrants par l'intermédiaire du combiné. Pour recevoir une télécopie, appuyez simplement sur la touche START de façon à activer la réception manuelle (voir page 57).	① Réglez le paramètre 15 sur 1 (Téléphone) ②  Témoin éteint
Réception des appels téléphoniques et des télécopies	<u>Commutation automatique télécopieur/téléphone</u> (mode assisté) (voir Note 2) L'appareil répond aux appels entrants en différenciant les appels téléphoniques des télécopies. S'il s'agit d'une télécopie, l'appareil reçoit automatiquement le document et s'il s'agit d'un appel téléphonique, le haut-parleur reproduit la sonnerie du téléphone pour vous prévenir (voir page 58).	① Réglez le paramètre 15 sur 2 (Commutation télécopieur/téléphone) ②  Témoin éteint
Réception des télécopies uniquement	<u>Télécopieur</u> (mode autonome) Votre appareil reçoit automatiquement les documents qui lui parviennent. Le télécopieur répond à tous les appels entrants (y compris les appels téléphoniques) (voir page 59).	① Réglez le paramètre 16 sur 1 (Télécopieur) ②  Témoin allumé
Réception des appels téléphoniques et des télécopies avec raccordement d'un répondeur-enregistreur automatique	<u>Interface répondeur automatique</u> (mode autonome) (voir Note 2) Pendant que le répondeur automatique répond aux appels entrants, l'appareil surveille la ligne pour différencier les appels téléphoniques des télécopies. S'il s'agit d'un appel téléphonique, le répondeur continue de fonctionner. S'il s'agit d'une télécopie, l'appareil passe automatiquement en mode télécopieur afin de recevoir le document qui lui est destiné (voir page 60).	① Réglez le paramètre 16 sur 1 (Interface répondeur) ②  Témoin allumé

- !** **Note:**
1. Selon le modèle de répondeur automatique utilisé, certaines caractéristiques peuvent ne pas être compatibles avec votre appareil quand celui-ci est réglé sur le mode interface répondeur automatique.
 2. Selon la réglementation et les caractéristiques en vigueur dans chaque pays, ce mode n'est pas toujours fourni d'origine avec l'appareil.

Réception de documents

Mode téléphone

Quand vous sélectionnez ce mode, l'appareil ne reçoit pas automatiquement les documents qui lui parviennent. Pour recevoir une télécopie, vous devez activer la réception manuelle en procédant de la manière suivante:

Réglage du mode téléphone

1 Réglez le paramètre 15 (MODE ASSISTE) sur 1 (Téléphone) en procédant de la manière décrite page 33.



Assurez-vous que le témoin est éteint et que l'indication ci-contre est affichée.

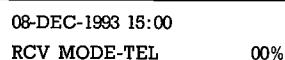

08-DEC-1993 15:00
RCV MODE-TEL 00%

4

Utilisation du mode téléphone

1 Lorsque votre téléphone sonne, décrochez le combiné du télécopieur ou du téléphone d'appoint.

Si votre correspondant répond et signale qu'il désire vous envoyer une télécopie ou si l'appareil émet des signaux sonores pour vous prévenir qu'un correspondant souhaite vous transmettre une télécopie, procédez de la manière suivante:

2 Retirez le document éventuellement placé dans l'alimentateur automatique de documents.

Si vous utilisez le combiné du télécopieur (voir Note 1)

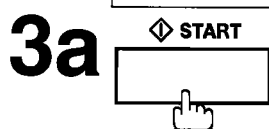

Si vous utilisez un téléphone d'appoint,

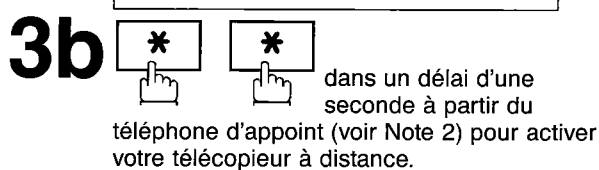

4 Raccrochez le combiné.

Note:

1. Si votre télécopieur n'est pas équipé d'un combiné, suivez la procédure décrite au point 3b.
2. Cette procédure porte le nom de «réception à distance» et fonctionne à partir d'un téléphone à tonalités. Si vous utilisez un autre type de téléphone, appuyez sur la touche START du tableau de commande de votre télécopieur.

Réception de documents

Mode de commutation automatique télécopieur/téléphone

Quand vous sélectionnez ce mode, l'appareil différencie automatiquement les télécopies des appels téléphoniques.

Réglage du mode de commutation automatique télécopieur/téléphone

1 Réglez le paramètre 15 (MODE ASSISTE) sur 2 (Commutation télécopieur/téléphone) en procédant de la manière décrite page 33.

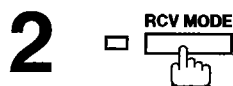

Assurez-vous que le témoin est éteint et que l'indication ci-contre est affichée.

08-DEC-1993 15:00 RCV MODE= FAX/TEL 00%
--

Utilisation du mode de commutation automatique télécopieur/téléphone

1 Dès que votre appareil reçoit un appel, il répond et différencie automatiquement les appels téléphoniques des télécopies.

S'il s'agit d'une télécopie,

2a L'appareil commence à recevoir le document qui lui parvient.

S'il s'agit d'un appel téléphonique,

2b Le haut-parleur de votre appareil reproduit la sonnerie du téléphone pour vous prévenir (voir Note).

3b Décrochez le combiné du télécopieur et parlez.
ou
Décrochez le combiné du téléphone d'appoint et appuyez sur **[STOP]** pour parler.

[!] **Note:** La durée pendant laquelle la sonnerie du télécopieur retentit peut être modifiée à l'aide du paramètre 18 (MINUTERIE D'APPEL DE L'OPERATEUR) tandis que le volume peut être réglé à l'aide du paramètre 10 (TONALITE DES TOUCHES/VIBREUR), de la manière décrite pages 33 et 34.

Réception de documents

Mode télécopieur

Quand vous sélectionnez ce mode, l'appareil commence à recevoir automatiquement les documents qui lui parviennent dès réception de l'appel.

Réglage du mode télécopieur

1 Réglez le paramètre 16 (MODE AUTONOME) sur 1 (Télécopieur) en procédant de la manière décrite page 33.

2

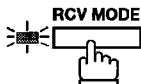

Assurez-vous que le témoin est allumé et que l'indication ci-contre est affichée.

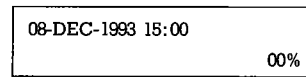

4

Utilisation du mode télécopieur

Votre appareil commence à recevoir automatiquement les documents qui lui parviennent dès réception de l'appel.

Réception de documents

Mode interface répondeur automatique

Votre UF-322 est équipé d'une fonctionnalité tout à fait unique, une interface répondeur automatique qui vous permet de raccorder votre télécopieur et un répondeur sur une seule et même ligne téléphonique, votre UF-322 différenciant alors automatiquement les appels entrants. Vous pouvez raccorder à votre télécopieur la plupart des répondeurs téléphoniques disponibles sur le marché et exploiter ainsi au mieux votre raccordement téléphonique. Toutefois, certains répondeurs automatiques ne sont pas compatibles avec cet appareil. Pour tout renseignement au sujet de l'utilisation de votre répondeur automatique, reportez-vous au Mode d'emploi qui l'accompagne.

Installation de votre répondeur automatique

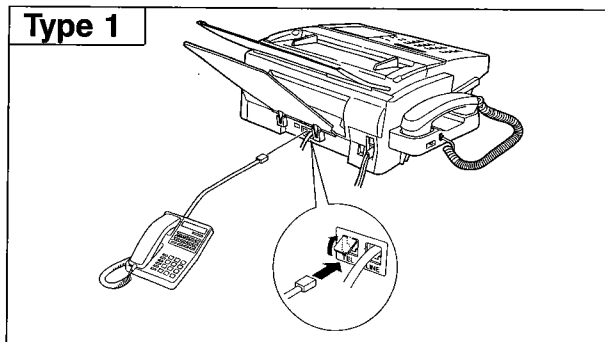

- ① Débranchez la fiche du cordon téléphonique de votre répondeur automatique au niveau de la prise murale.
- ② Branchez la fiche du cordon téléphonique de votre répondeur automatique en procédant de la manière illustrée ci-contre.

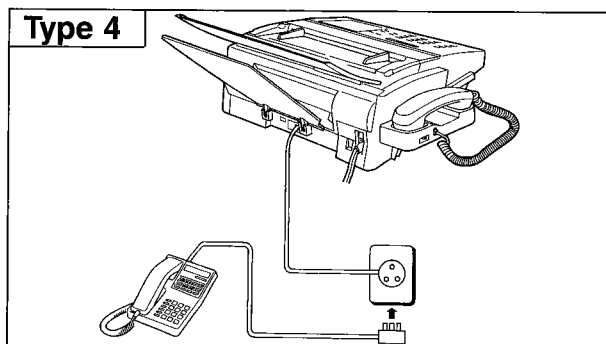
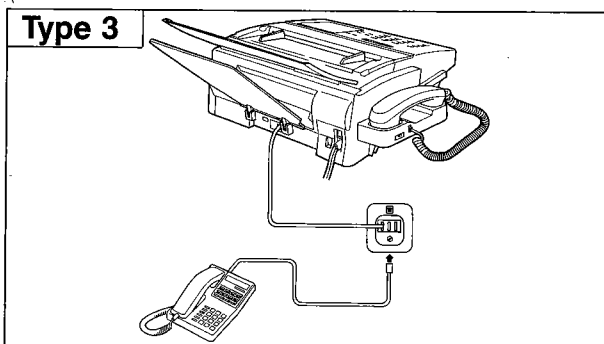
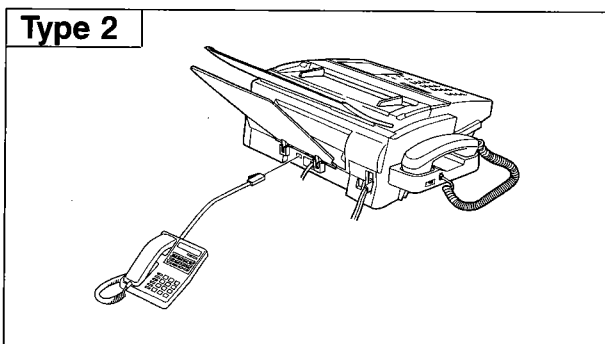

! **Note:** La procédure de raccordement du répondeur automatique peut varier en fonction de la réglementation en vigueur dans chaque pays. Sélectionnez donc la méthode appropriée à votre pays parmi celles illustrées ci-dessus (type 1 à 4). Pour des instructions détaillées, adressez-vous à votre revendeur Panasonic.

Réception de documents

Réglage du mode interface répondeur automatique

1 Réglez le paramètre 16 (MODE AUTONOME) sur 2 (Interface répondeur) en procédant de la manière décrite page 33.



Assurez-vous que le témoin est allumé et que l'indication ci-contre est affichée.

08-DEC-1993 15:00 RCV MODE= FAX/TAM 00%
--

4

Utilisation du mode interface répondeur automatique

1 Quand le répondeur automatique et le télécopieur reçoivent un appel, le répondeur automatique répond toujours en premier lieu, puis diffuse l'annonce que vous avez enregistrée. Parallèlement, votre télécopieur surveille la ligne pour différencier les appels téléphoniques des télécopies.

S'il s'agit d'une télécopie,

2a Votre appareil passe en mode télécopieur pour commencer à recevoir immédiatement les documents qui lui sont transmis.

S'il s'agit d'un appel téléphonique,

2b Votre répondeur automatique enregistre le message de votre correspondant après avoir diffusé l'annonce.

Exemple d'annonce

Bonjour, vous êtes bien chez Dupont. Je suis désolé de ne pouvoir répondre à votre appel. Je vous invite à me laisser votre message après le signal sonore. Si vous désirez me transmettre une télécopie, appuyez maintenant deux fois sur la touche astérisque de votre téléphone à tonalités et lancez votre appareil. Je vous remercie pour votre appel.

Réception de documents

Réduction à l'impression

Votre télécopieur imprime les documents reçus sur du papier ordinaire de format A4, Letter ou Legal. Si votre correspondant vous envoie des documents hors format, ceux-ci ne pourront pas figurer sur une seule page et devront donc être imprimés sur plusieurs pages.

Pour éviter pareil inconvénient, votre télécopieur est équipé d'une fonction de réduction à l'impression qui vous permet de sélectionner l'un des modes suivants:

1. Réduction automatique

Chaque document reçu est d'abord enregistré en mémoire. En fonction de sa longueur, le télécopieur sélectionne automatiquement le taux de réduction approprié (entre 70 et 100%) de façon à imprimer le document sur une seule page. Si le document reçu est excessivement long (39% plus long que le papier), il sera imprimé sur plusieurs pages, sans être réduit.

IMPORTANT!

Dans ce mode, les documents doivent absolument être enregistrés en mémoire avant d'être imprimés. Toutefois, le télécopieur annule automatiquement ce mode pour sélectionner la réduction fixe dans les cas suivants:

- a) Mémoire disponible insuffisante
Par exemple: lorsqu'un document a été enregistré en mémoire en vue de sa transmission différée.
- b) Excès de données dans le document reçu
Par exemple: une photo présentant plusieurs niveaux de gris

2. Réduction fixe

Vous pouvez régler votre télécopieur de façon à réduire tous les documents reçus selon un taux de réduction fixe réglable par pas de 1% entre 70 et 100%, quel que soit le format du document reçu.

Sélection du mode de réduction à l'impression

Réglez les paramètres du télécopieur de la manière décrite ci-après (voir page 34):

1. Pour sélectionner le mode de réduction automatique
 - (1) Réglez le paramètre 24 (Réduction à l'impression) sur la position «Auto».
2. Pour sélectionner le mode de réduction fixe:
 - (1) Réglez le paramètre 24 (Réduction à l'impression) sur la position «Fixe».
 - (2) Réglez le paramètre 25 (Taux de réduction) sur n'importe quel nombre compris entre 70% et 100% (voir Note).

Ex.: A4 vers A4 - 94%
A4 vers Letter - 90%
Letter vers Letter - 94%
Legal vers Letter - 75%

 **Note:** Vous devez augmenter la réduction lorsque votre correspondant vous envoie un document dont l'en-tête se trouve à l'extérieur de la zone de copie.

Réception de documents

Réception de remplacement (réception en mémoire)

Si le papier ou l'encre vient à manquer ou si le papier se coince en cours de réception, votre télécopieur enregistre automatiquement en mémoire les documents qui lui parviennent. Les documents ainsi mémorisés sont automatiquement imprimés dès qu'un nouveau paquet de feuilles est inséré dans l'appareil ou que la cartouche d'encre est remplacée.

- 1 Lorsque votre télécopieur vient à manquer de papier ou d'encre et que la réception en mémoire est terminée, un code d'information apparaît sur l'affichage.

NO RECORDING PAPER
INFO. CODE= 010

OUT OF INK
INFO. CODE= 015

- 2 Rechargez la cassette à papier (voir page 17) et appuyez sur **START** ou remplacez la cartouche d'impression (voir page 15).

Votre télécopieur imprime automatiquement les documents enregistrés en mémoire.

* PRINTING *
MEMORY RCV'D DOC

4

- !** **Notes:**
1. En cas de dépassement de la capacité mémoire, votre télécopieur quitte le mode de réception et met fin à la communication.
Les documents mémorisés jusqu'alors sont automatiquement imprimés.
 2. En cas de panne de secteur, les informations relatives aux documents enregistrés en mémoire sont sauvegardées pendant 1 heure, à condition que l'accumulateur soit complètement chargé.
 3. Si vous souhaitez désactiver la fonction de réception de remplacement, réglez le paramètre 22 sur la position «Non» (voir page 34).

Photocopies

Votre télécopieur possède une fonction de photocopie qui vous permet d'effectuer des monocopies ou des multicopies. En mode photocopie, le télécopieur sélectionne automatiquement la résolution fine. Vous pouvez néanmoins sélectionner la résolution standard ou super fine.

1



Posez le(s) document(s) en dirigeant vers le bas la face à transmettre.

DOCUMENT SET	
ENTER STATION	00%

2



* COPY *	
NO. OF COPY= 1	

3

Introduisez le nombre d'exemplaires.

Ex.:

* COPY *	
NO. OF COPY= 10	

4

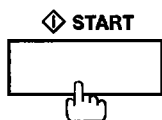

Le télécopieur mémorise le document avant d'imprimer les photocopies.

* STORE *	NO.005
PAGES= 01	01%

* STORE *	COMPLETED
TOTAL PAGES= 05	25%

* COPY *	
NO. OF COPY= 01/ 10	

- !** **Notes:** 1. En mode photocopie, le document est imprimé sans être réduit. Si vous souhaitez activer la fonction de réduction en mode photocopie, réglez le paramètre 32 (REDUCTION DES COPIES) sur «Oui» de la manière décrite page 34. Une fois le paramètre 32 réglé sur «Oui», le télécopieur utilise le taux de réduction fixe selon le réglage en vigueur du paramètre 24 (REDUCTION A L'IMPRESSION) et du paramètre 25 (TAUX DE REDUCTION).
2. En mode photocopie, la résolution fine et super fine produisent une qualité d'impression identique.

Utilisation du téléphone de votre télécopieur

Appel téléphonique normal

Vous pouvez utiliser le téléphone de votre télécopieur pour passer des appels normaux. Il vous suffit de décrocher le combiné et de composer un numéro complet, exactement comme vous le feriez avec un téléphone ordinaire. Si vous le souhaitez, vous pouvez aussi utiliser les touches de numérotation par touche unique/numérotation abrégée.

1 Retirez les documents éventuellement présents dans l'alimentateur automatique de documents.

2 Décrochez le combiné.

3 Composez le numéro d'appel à l'aide d'une des méthodes suivantes:

- Numérotation manuelle
- Numérotation par touche unique
- Numérotation abrégée

Ex.:

* PHONE OFF HOOK

ONE-TOUCH
<02> (Nom correspondant)

DIALLING
555 1234 ■

4

Liaison vocale en fin de transmission/réception

Si vous désirez parler à votre correspondant en fin de transmission ou de réception, procédez de la manière décrite au point 1 pendant que la communication est en cours.

Transmission

ON LINE * XMT *
ID:(Numéro d'appel)

ON LINE * XMT * TEL
ID:(Numéro d'appel)

ON LINE * XMT * TEL
OPERATOR CALLING

Réception

ON LINE * RCV *
ID:(Numéro d'appel)

ON LINE * RCV * TEL
ID:(Numéro d'appel)

ON LINE * RCV * TEL
OPERATOR CALLING

1 

Lorsque la transmission/réception est terminée, le haut-parleur émet plusieurs signaux sonores.

2 Décrochez le combiné et parlez.
ou
Décrochez le combiné du téléphone d'appoint et appuyez sur la touche **STOP** pour parler.

Réponse à une demande de liaison vocale

Si le haut-parleur émet plusieurs signaux sonores, cela signifie que votre correspondant souhaite vous parler. Répondez-lui en suivant la procédure décrite à partir du point 2.



Cette page a été volontairement laissée vierge.

Utilisation des programmateurs

Votre télécopieur vous permet de transmettre des documents à un ou plusieurs correspondants, à n'importe quel moment du jour ou de la nuit. Vous pouvez programmer jusqu'à 6 communications différées (transmission ou appels de documents).

Transmission différée

1  Posez le(s) document(s) en dirigeant vers le bas la face à transmettre.

DOCUMENT SET
ENTER STATION 00%

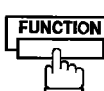
2  

DEFERRED COMM. NO= 1
1:XMT 2:POLLING

3 

DEFERRED XMT
START TIME 1 :

4 Par l'entremise du pavé numérique, entrez l'heure de début de transmission (4 chiffres, plage de 24 heures).

Ex.: (23h30) et

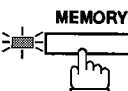
5  (Voir note 2)

DEFERRED XMT
ENTER STATION(S)

6 Composez les numéros d'appel au moyen d'une combinaison des méthodes suivantes:

- Numérotation manuelle (12 correspondants maximum)
- Numérotation par touche unique
- Numérotation abrégée

Ex.:

(Si vous utilisez la numérotation manuelle, appuyez sur la touche entre chaque numéro).

ONE-TOUCH
<02> (Nom correspondant)

7  pour enregistrer le document en mémoire.

* STORE * NO.002
PAGES= 01 05%

* STORE * COMPLETED
TOTAL PAGES= 05 30%

- !** **Note:**
1. Si vous commettez une erreur au point 4, appuyez sur , puis introduisez le numéro correct.
 2. Si vous souhaitez transmettre le document sans l'enregistrer préalablement en mémoire (parce que la mémoire est insuffisante pour contenir la totalité du document, par exemple), sautez le point 5 et n'entrez qu'un correspondant au point 6. Au point 7, le document demeure dans l'alimentateur automatique jusqu'à ce que la communication différée ait lieu. Si vous avez réservé une transmission différée sans enregistrer le document en mémoire, l'indication «TIMER» apparaît dans le coin supérieur droit de l'affichage au point 7.
 3. La procédure de modification ou d'annulation des communications différées est décrite pages 79 et 80.
 4. Vous pouvez définir jusqu'à 6 fichiers de communications différées (8 transmissions de documents mis en mémoire, 1 fichier de transmission d'appel de documents, 7 boîtes aux lettres ou une combinaison quelconque ne dépassant pas 8 fichiers maximum).

5

Utilisation des programmeurs

Appel de documents différé

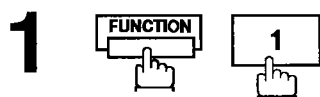

DEFERRED COMM. NO.=■
1:XMT 2: POLLING

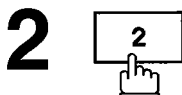

DEFERRED POLLING
PASSWORD=■■■■

3 Introduisez un mot de passe d'appel de documents à 4 chiffres.

Ex.: 9 8 7 6 et SET

DEFERRED POLLING
START TIME ■ :

4 Par l'entremise du pavé numérique, entrez l'heure de début (4 chiffres, plage de 24 heures).

Ex.: 0 3 3 0 (03h30) et SET

DEFERRED POLLING
ENTER STATION(S)

5 Composez les numéros d'appel au moyen d'une combinaison des méthodes suivantes:

- Numérotation manuelle (12 correspondants maximum)
- Numérotation par touche unique
- Numérotation abrégée

Ex.: 10

(Si vous utilisez la numérotation manuelle, appuyez sur la touche [SET] entre chaque numéro).

ONE-TOUCH
<10> (Nom correspondant)

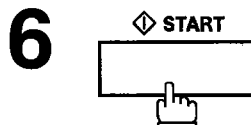

* STORE * NO.001

- ! **Note:**
1. Si vous commettez une erreur au point 3, appuyez sur [CLEAR], puis introduisez le numéro correct.
 2. La procédure de modification ou d'annulation des communications différées est décrite pages 79 et 80.

Appel de documents

L'appel de documents («Polling») consiste à appeler un autre télécopieur et à lui demander de vous transmettre des documents. Votre correspondant doit savoir que vous allez l'appeler et doit avoir placé les documents dans l'alimentateur automatique de documents de son télécopieur ou les avoir préalablement enregistrés en mémoire. Vous devrez peut-être aussi convenir d'un mot de passe avec votre correspondant afin que la communication se déroule en toute sécurité.

Définition du mot de passe d'appel de documents

Si votre mot de passe n'est pas identique à celui de votre correspondant, votre demande d'appel de documents est automatiquement refusée.

Pour définir le mot de passe d'appel de documents, procédez de la manière suivante:

1  

2  

3  

4 Introduisez un mot de passe d'appel de documents à quatre chiffres.

Ex.:

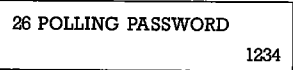

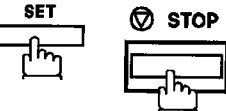
5 

- !** **Note:** 1. L'appel de documents ne fonctionne pas nécessairement avec tous les télécopieurs. Nous vous conseillons donc d'effectuer un essai avant d'appeler des documents importants.
2. Si votre correspondant n'a pas défini de mot de passe, vous pouvez appeler les documents en attente même si votre appareil possède un mot de passe.

5



Appel de documents

Préparation de l'appel de documents

Pour permettre à d'autres télécopieurs d'appeler des documents en attente dans votre appareil, vous devez régler celui-ci alors qu'un document est enregistré en mémoire. N'oubliez pas de définir un mot de passe d'appel de documents avant d'enregistrer vos documents en mémoire. Une fois l'appel de documents terminé, les documents sont automatiquement effacés de la mémoire.

1  Posez le(s) document(s) en dirigeant vers le bas la face à transmettre.

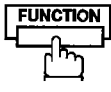
```
DOCUMENT SET
ENTER STATION      00%
```

2  

```
POLLING           NO.- 1
1:POLLING 2:POLLED
```

3 

```
POLLED
PASSWORD= 1234
```

4 Introduisez un mot de passe d'appel de documents à 4 chiffres (voir Note 3).
Ex.: 

```
POLLED
PASSWORD= 4321
```

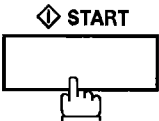
5  **START**
Le document est enregistré en mémoire.

```
* STORE *           NO.018
PAGES= 01           01%
```

```
* STORE *           COMPLETED
TOTAL PAGES= 05           24%
```

-  **Notes:** 1. L'activation du mode d'appel de documents n'empêche pas la réception ou la transmission normale des documents.
2. Vous ne pouvez enregistrer en mémoire qu'un seul fichier d'appel de documents.
3. Si vous avez défini un mot de passe d'appel de documents au paramètre 26, celui-ci apparaît sur l'affichage. Vous pouvez néanmoins le modifier temporairement en le remplaçant par un nouveau mot de passe.





Appel de documents

Procédure d'appel de documents

Voici comment appeler des documents en attente dans un ou plusieurs télécopieurs (112 maximum). N'oubliez pas de définir le mot de passe d'appel de documents de la manière décrite page 69.

1   



2  

3 Introduisez un mot de passe d'appel de documents à 4 chiffres (voir Note 2).
Ex.:     

4  

5 Composez les numéros d'appel au moyen d'une combinaison des méthodes suivantes:

- Numérotation manuelle (12 correspondants maximum)
- Numérotation par touche unique
- Numérotation abrégée

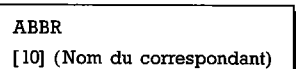

Ex.:  et  

(Si vous utilisez la numérotation manuelle, appuyez sur la touche  entre chaque numéro).



6  



- !** **Note:** 1. Pour revoir les correspondants entrés au point 5, utilisez la touche  ou  et si nécessaire, appuyez sur la touche  pour effacer le correspondant affiché.
2. Si vous avez défini un mot de passe d'appel de documents au paramètre 26, celui-ci apparaît sur l'affichage. Vous pouvez néanmoins le modifier temporairement en le remplaçant par un nouveau mot de passe.

5

Touches d'appels programmés

Votre télécopieur possède des touches d'appels programmés particulièrement utiles si vous devez transmettre ou appeler régulièrement des documents d'un même groupe de numéros. Ces touches permettent de programmer les numéros d'un ensemble de correspondants en vue notamment de la transmission différée, de l'appel de documents et de l'appel de documents différé. Elles peuvent également faire office de touches de numérotation par touche unique supplémentaires ou de touches d'appels groupés.

Transmission différée

Pour programmer une transmission différée,



PROGRAM [P]
PRESS PROGRAM KEY

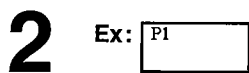

PROGRAM [P1] NO.= ■
1:PROG 2:ONE-TOUCH

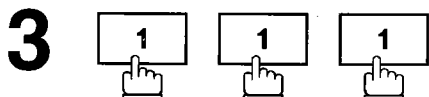

PROGRAM [P1]
START TIME ■ :

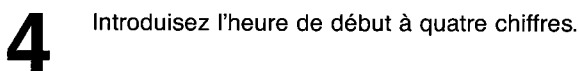

Ex.: (23h30) et

PROGRAM [P1]
ENTER STATION(S)

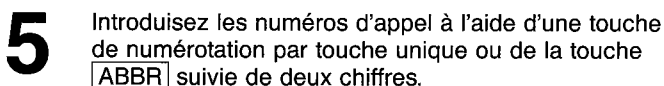

Ex.:

Avant de passer au point suivant, vous pouvez éventuellement vérifier les correspondants introduits en appuyant sur la touche ou . Si vous découvrez une erreur, appuyez sur la touche pour effacer le correspondant affiché.

ONE-TOUCH
<02> (Nom correspondant)

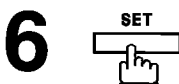

PROGRAM [P1] NAME
■

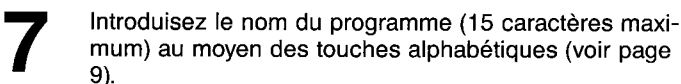

Ex.: PROG.A et

PROGRAM [P]
ENTER PROGRAM KEY

Vous pouvez à présent définir une autre touche d'appels programmés en répétant la procédure décrite à partir du point 2 ou revenir au mode de veille en appuyant sur la touche .

Touches d'appels programmés

Appel de documents normal

Pour programmer un appel de documents normal,



PROGRAM [P]
PRESS PROGRAM KEY



PROGRAM [P1] NO.=
1:PROG 2:ONE-TOUCH

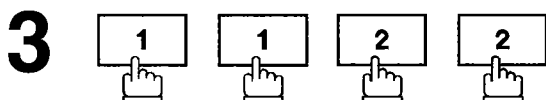

POLLING
PASSWORD=

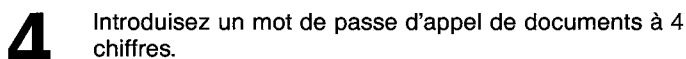

Ex.: et

PROGRAM [P1]
ENTER STATION(S)

Si le mot de passe d'appel de documents a déjà été défini, il apparaît sur l'affichage.

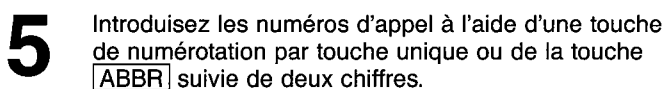

Ex.:

ONE-TOUCH
<02> (Nom correspondant)

Avant de passer au point suivant, vous pouvez éventuellement vérifier les correspondants introduits en appuyant sur la touche **V** ou **A**. Si vous découvrez une erreur, appuyez sur la touche **CLEAR** pour effacer le correspondant affiché.

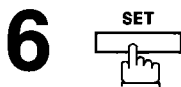

PROGRAM [P1] NAME

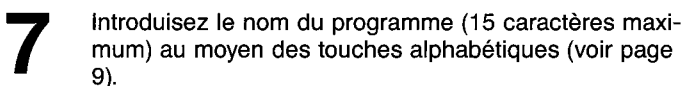

Ex.: PROG.A et

PROGRAM [P]
ENTER PROGRAM KEY

Vous pouvez à présent définir une autre touche d'appels programmés en répétant la procédure décrite à partir du point 2 ou revenir au mode de veille en appuyant sur la touche **STOP**.

5

Touches d'appels programmés

Appel de documents différé

Pour programmer un appel de documents différé,



PROGRAM [P]
PRESS PROGRAM KEY

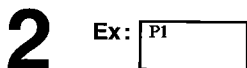

PROGRAM [P1] NO.= ■
1:PROG 2:ONE-TOUCH



DEFERRED POLLING
PASSWORD- ■■■■

4 Introduisez un mot de passe d'appel de documents à 4 chiffres.

Ex.: et

PROGRAM [P1]
START TIME ■ :

Si le mot de passe d'appel de documents a déjà été défini, il apparaît sur l'affichage.

5 Introduisez l'heure de début
Ex.: (22h00) et

PROGRAM [P1]
ENTER STATION(S)

6 Introduisez les numéros d'appel à l'aide d'une touche de numérotation par touche unique ou de la touche **ABBR** suivie de deux chiffres.

Ex.:

ONE-TOUCH
<02> (Nom correspondant)

Avant de passer au point suivant, vous pouvez éventuellement vérifier les correspondants introduits en appuyant sur la touche **V** ou **A**. Si vous découvrez une erreur, appuyez sur la touche **CLEAR** pour effacer le correspondant affiché.

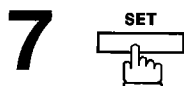

PROGRAM [P1] NAME
■

8 Introduisez le nom du programme (15 caractères maximum) au moyen des touches alphabétiques (voir page 9).

Ex.: PROG.A et

PROGRAM [P]
ENTER PROGRAM KEY

Vous pouvez à présent définir une autre touche d'appels programmés en répétant la procédure décrite à partir du point 2 ou revenir au mode de veille en appuyant sur la touche **STOP**.

Touches d'appels programmés

Numérotation groupée

Pour programmer la numérotation groupée,



PROGRAM [P]
PRESS PROGRAM KEY

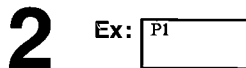

PROGRAM [P1] NO.= 1
1:PROG 2:ONE-TOUCH

5



PROGRAM [P1]
ENTER STATION(S)

4 Introduisez les numéros d'appel à l'aide d'une touche de numérotation par touche unique ou de la touche **ABBR** suivie de deux chiffres.

Ex.: 02 et ABBR 3 8

Avant de passer au point suivant, vous pouvez éventuellement vérifier les correspondants introduits en appuyant sur la touche **V** ou **^**. Si vous découvrez une erreur, appuyez sur la touche **CLEAR** pour effacer le correspondant affiché.

ONE-TOUCH
<02> (Nom correspondant)

ABBR STNS= 002
[38] (Nom correspondant)

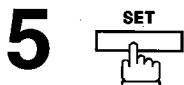

PROGRAM [P1] NAME
|

6 Introduisez le nom du programme (15 caractères maximum) au moyen des touches alphabétiques (voir page 9).

Ex.: PROG.A et SET

PROGRAM [P]
ENTER PROGRAM KEY

Vous pouvez à présent définir une autre touche d'appels programmés en répétant la procédure décrite à partir du point 2 ou revenir au mode de veille en appuyant sur la touche **STOP**.

Touches d'appels programmés

Utilisation d'une touche d'appels programmés comme touche de numérotation par touche unique

Pour programmer une touche de numérotation par touche unique,

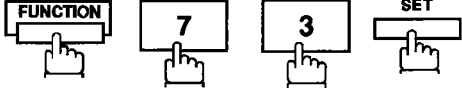
1  PROGRAM [P]
PRESS PROGRAM KEY

2 Ex: PI PROGRAM [P1] NO.= ■
1:PROG 2:ONE-TOUCH

3 2 PROGRAM [P1] TEL.
■

4 Introduisez un numéro d'appel (36 chiffres maximum, y compris les pauses et les espaces).
Ex.: 9 PAUSE 5 5 5 SPACE
1 2 3 4 PROGRAM [P1] TEL.
9-555 1234 ■

5 SET PROGRAM [P1] NAME
■

6 Introduisez le nom du correspondant (15 caractères maximum) au moyen des touches alphabétiques (voir page 9).
Ex.: PROG.A et SET PROGRAM [P]
ENTER PROGRAM KEY

Vous pouvez à présent définir une autre touche d'appels programmés en répétant la procédure décrite à partir du point 2 ou revenir au mode de veille en appuyant sur la touche STOP.

Touches d'appels programmés

Modification ou effacement des touches d'appels programmés

Pour modifier les données stockées dans une touche d'appels programmés, suivez la procédure de programmation décrite aux pages 72 à 76.

- Heure de début ou correspondant(s) pour la transmission différée
- Correspondant(s) pour l'appel de documents normal
- Heure de début ou correspondant(s) pour l'appel de documents différé
- Correspondant(s) pour la numérotation groupée
- Numéro de téléphone et nom du correspondant pour la numérotation par touche unique

Pour effacer les données stockées dans une touche d'appels programmés

1

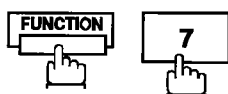

SET MODE (1-6)
ENTER NO. OR ^ V

2

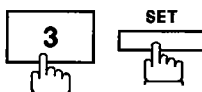

PROGRAM [P]
PRESS PROGRAM KEY

3

Appuyez sur la touche d'appels programmés que vous voulez effacer.

Ex: P1

PROGRAM [P1] NO.= 1
1:PROG 2:ONE-TOUCH

4



PROGRAM [P1] NO.= 1
1:PROG 2:ONE-TOUCH

5



PROGRAM [P]
PRESS PROGRAM KEY

Vous pouvez à présent effacer une autre touche d'appels programmés en répétant la procédure décrite à partir du point 3 ou revenir au mode de veille en appuyant sur la touche **STOP**.

5

Mode d'édition des fichiers

Votre télécopieur possède une mémoire de documents qui vous permet de réserver une transmission de documents mis en mémoire, une transmission différée de documents mis en mémoire, un appel de documents mis en mémoire, etc.

Après avoir réservé les communications en mémoire, vous devrez peut-être modifier les paramètres enregistrés. Cette section décrit la procédure de modification de ces fichiers.

Impression d'une liste des fichiers

Pour vérifier les données relatives aux communications en mémoire avant de les modifier ou de les effacer, imprimez une liste des fichiers en procédant de la manière suivante:

<p>1</p>  	EDIT MODE (1-4) ENTER NO. OR ^ V
<p>2</p> 	I:PRINT FILE LIST? PRESS SET TO PRINT
<p>3</p> 	* PRINTING * FILE LIST

! *Note: Votre télécopieur ne peut pas imprimer une liste des fichiers pendant qu'il transmet un document.*

Exemple de liste des fichiers

```

***** -FILE LIST- ***** DATE 08 DEC-1993 ***** TIME 12:00 *****
(1) (2) (3) (4) (5) (6)
FILE COMM. TYPE CREATE TIME START TIME PAGE DESTINATION(S)
No.
001 DEFERRED XMT 08 DEC 18:20 20:30 001 {01},{02},{03},<01>
      Z 555 1234
002 MEM. DEF. XMT 08 DEC 18:20 22:30 003 {11},{12},{13},{16},{17}
003 RCV TO MEMORY 07 DEC 22:00 002
004 CONF. MAIL 08 DEC 03:15 005
(7)
      -PANASONIC
***** -HEAD OFFICE - ***** 201 555 1212- *****
(9) (8)
  
```

Description

- | | |
|--|---|
| (1) Numéro de fichier | |
| (2) Type de communication | |
| (3) Date/heure de l'enregistrement | Date/heure à laquelle les fichiers ont été enregistrés en mémoire |
| (4) Heure d'exécution | Dans le cas d'une communication programmée, l'heure de début est imprimée dans cette colonne. |
| (5) Nombre de pages en mémoire | |
| (6) Destination | Code de numérotation abrégée/code de numérotation par touche unique/code de numérotation par recherche dans le répertoire |
| (7) Votre identification | 25 caractères maximum |
| (8) Votre numéro d'appel | 20 chiffres maximum |
| (9) Votre code d'identification alphabétique | 16 caractères maximum |

Mode d'édition des fichiers

Modification de l'heure de début ou du correspondant dans un fichier

Pour modifier l'heure de début et/ou les correspondants dans un fichier de communication, procédez de la manière suivante:

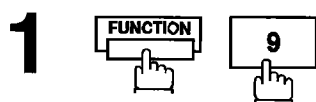

EDIT MODE (1-4)
ENTER NO. OR ^ V

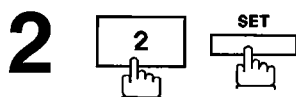

CHANGE TIME/STN
FILE NO. = ■■■

3 Introduisez le numéro du fichier que vous voulez modifier.

Ex:

CHANGE TIME/STN
FILE NO. = 001

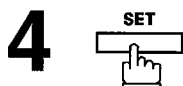

DEFERRED XMT
START TIME 20:30

5 Introduisez la nouvelle heure de début.

Ex.: (06h00)

(Si vous ne devez pas modifier l'heure, passez au point 6.)

DEFERRED XMT
START TIME 06:00

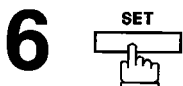

TEL NO.
5551234

7 Pour supprimer le(s) correspondant(s), appuyez sur la touche **^** ou **v** jusqu'à ce que le correspondant que vous souhaitez supprimer apparaisse sur l'affichage. Ensuite, appuyez sur la touche **CLEAR**.

ou

Entrez le(s) correspondant(s) que vous voulez ajouter.

Ex.:

DEFERRED XMT
ENTER STATION(S)

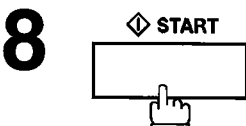

ONE-TOUCH
<02> (Nom correspondant)

5

Mode d'édition des fichiers

Suppression d'un fichier

Pour supprimer un fichier de la mémoire, procédez de la manière suivante:

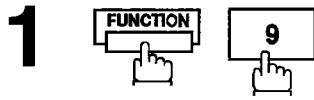

```
EDIT MODE          (1- 4)
ENTER NO. OR      ^ V
```

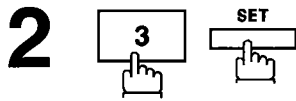

```
DELETE FILE
FILE NO.=■■■
```

3 Introduisez le numéro du fichier que vous voulez supprimer.

Ex:

```
DELETE FILE
FILE NO.=001
```

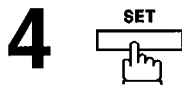

```
* DELETING *
FILE NO.=001
```

Mode d'édition des fichiers

Impression d'un fichier

Pour supprimer le contenu d'un fichier de communication, procédez de la manière suivante:

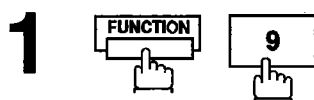

EDIT MODE (1-4)
ENTER NO. OR ^ V



PRINT FILE
FILE NO.=■■■■

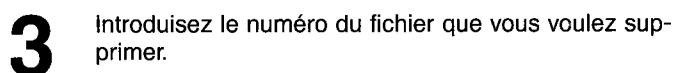

Ex:

PRINT FILE
FILE NO.=001

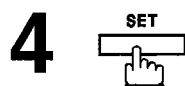

Votre télécopieur imprime le fichier. Le document demeure en mémoire même après avoir été imprimé.

* PRINTING *
PAGE= 001/003



5

 **Note:** Votre télécopieur ne peut pas imprimer un fichier qui est en cours de transmission.

Code d'accès au télécopieur

Le code d'accès au télécopieur empêche l'utilisation de l'appareil par des personnes non autorisées. Une fois le code à quatre chiffres mémorisé, il doit être impérativement introduit avant chaque utilisation. La réception automatique est cependant toujours disponible. Lorsque vous avez terminé une opération, qu'il s'agisse d'un réglage ou d'une transmission, et que l'affichage est revenu au mode de veille, vous devez réintroduire le code d'accès avant d'utiliser à nouveau l'appareil. L'enregistrement du code d'accès n'exerce aucune autre influence sur le fonctionnement du télécopieur.

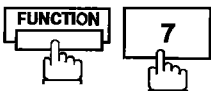
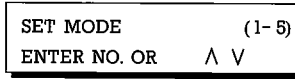
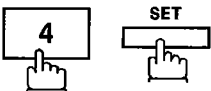
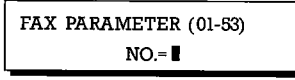
Définition du code d'accès au télécopieur

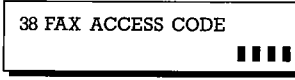
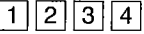

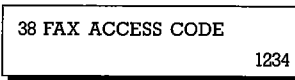
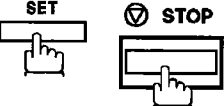
- 1**  
- 2**  
- 3**  
- 4** Introduisez un code d'accès au télécopieur à 4 chiffres.
 Ex: 

- 5** 

! **Note:** Pour effacer le code d'accès, introduisez-le, appuyez sur la touche **SET**, puis suivez la procédure au point 3. Appuyez ensuite sur les touches **CLEAR**, **SET** et **STOP**.

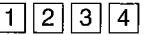
Utilisation du télécopieur avec le code d'accès

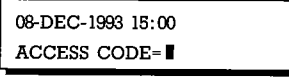
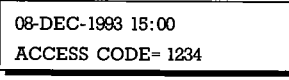
- 1** Introduisez le code d'accès au télécopieur.
 Ex: 

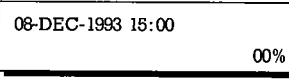

- 2** 

Vous pouvez à présent employer votre télécopieur en vous conformant à ses procédures normales d'utilisation.



Réception en mémoire

Cette fonction permet de protéger tous les documents reçus en les enregistrant en mémoire. Pour imprimer les documents reçus en mémoire, vous devez introduire le mot de passe correct.

Définition du mot de passe de réception en mémoire

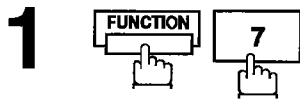

SET MODE (1-5)
ENTER NO. OR ^ V



FAX PARAMETER (01-53)
NO. ■

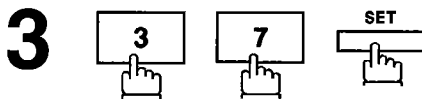

37 RCV TO MEMORY ■■■■

4 Introduisez le mot de passe de réception en mémoire à 4 chiffres.

37 RCV TO MEMORY 1234

Ex:

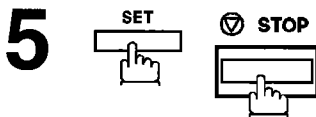

5

Activation de la réception en mémoire

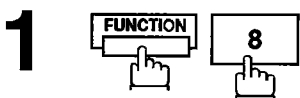

SELECT MODE (1-5)
ENTER NO. OR ^ V



RCV TO MEMORY = OFF
1:OFF 2:ON 3:PRINT

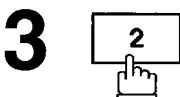

RCV TO MEMORY = ON
1:OFF 2:ON 3:PRINT

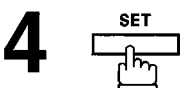

08-DEC-1993 15:00
<RCV TO MEMORY>

- !** **Note:** 1. En cas de dépassement de la capacité mémoire, le télécopieur interrompt la réception et met fin à la communication. Le télécopieur ne répond à l'appel suivant que lorsque vous avez libéré de l'espace mémoire.
2. Si vous utilisez cette fonction, nous vous recommandons d'installer une extension mémoire. Pour obtenir des informations sur la capacité de la mémoire de documents, reportez-vous à la page 136.

Réception en mémoire

Impression des documents

Lorsque votre télécopieur reçoit un document en mémoire, le message suivant apparaît sur l'affichage.

MESSAGE IN MEMORY
<RCV TO MEMORY>

Pour imprimer le document, procédez de la manière suivante:

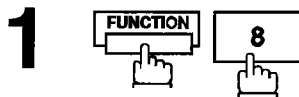

SELECT MODE (1-5)
ENTER NO. OR ^ V



RCV TO MEMORY= ON
1:OFF 2:ON 3:PRINT

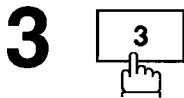

RCV TO MEMORY= PRINT
1:OFF 2:ON 3:PRINT

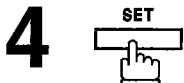

INPUT PASSWORD

5 Introduisez le mot de passe pour imprimer le document.
(Voir Note 1.)

Ex:

INPUT PASSWORD

1234

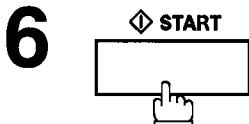

Le télécopieur imprime le document.

* PRINTING *
MEMORY RCV'D DOC

- !** **Note:**
1. Si aucun mot de passe n'a été défini, le télécopieur ne vous invite pas à l'entrer. Les documents sont alors imprimés immédiatement après que vous ayez appuyé sur la touche **SET** au point 4.
 2. Quand la fonction de réception en mémoire est activée, vous ne pouvez plus modifier le mot de passe (le paramètre 37 n'apparaît pas sur l'affichage à cristaux liquides). Si vous souhaitez modifier le mot de passe, vous devez d'abord désactiver la réception en mémoire. Ensuite, modifiez le mot de passe de la manière décrite à la page 83.

Réception sélective

La réception sélective est une fonction particulière qui empêche votre télécopieur de recevoir des documents inutiles (notamment de la publicité).

Avant de recevoir le document, votre télécopieur compare les 4 derniers chiffres du numéro d'appel de votre correspondant avec les 4 derniers chiffres des numéros de téléphone programmés sous les touches de numérotation par touche unique/numérotation abrégée. En cas de concordance, le télécopieur commence à recevoir le document tandis qu'en cas de divergence, il annule la réception et enregistre un code d'information 406 dans le journal des communications.

Réglage de la réception sélective

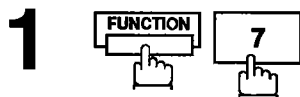

SET MODE (1-5)
ENTER NO. OR ^ V



FAX PARAMETER (01-53)
NO. ■

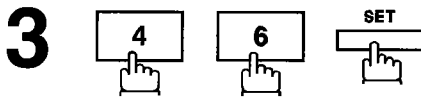

46 SELECT RCV
1:INVALID

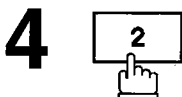

46 SELECT RCV
2:VALID

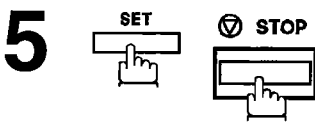

- !** **Note:** 1. Quand la réception sélective est activée, votre télécopieur ne reçoit que les documents transmis par les 100 correspondants enregistrés dans le composeur automatique incorporé.
2. Si vous n'avez pas défini votre numéro d'appel, votre télécopieur ne pourra pas recevoir les documents transmis par certains modèles d'appareil. Pour définir votre numéro d'appel, procédez de la manière décrite page 25.

6

Communications avec mot de passe

Description générale

Les communications avec mot de passe, y compris la transmission avec mot de passe et la réception avec mot de passe, empêchent votre télécopieur de transmettre ou de recevoir des documents de correspondants non autorisés. La réception avec mot de passe et la transmission avec mot de passe peuvent être activées indépendamment ou simultanément.

Pour utiliser la transmission avec mot de passe, vous devez préalablement définir un mot de passe de 4 chiffres et le communiquer aux autres télécopieurs Panafax compatibles. Si le mot de passe de transmission défini au niveau de votre appareil ne correspond pas au mot de passe de transmission des autres télécopieurs Panafax compatibles, la transmission échoue. Lorsque vous transmettez un document, vous pouvez activer ou désactiver la transmission avec mot de passe au moyen du paramètre 8-4 «PASSWORD-XMT».

Pour utiliser la réception avec mot de passe, vous devez préalablement définir un mot de passe de 4 chiffres de réception et le communiquer aux autres télécopieurs Panafax compatibles. Si le mot de passe de réception défini au niveau de votre appareil ne correspond pas au mot de passe de réception des autres télécopieurs Panafax compatibles, la réception échoue. Une fois la réception avec mot de passe et le paramètre correspondant activés, elle reste en vigueur jusqu'à ce que vous la désactiviez.

Compatibilité avec d'autres télécopieurs

La transmission ou la réception avec mot de passe s'applique exclusivement aux communications avec d'autres télécopieurs Panafax compatibles.

Modèle	Réglages spéciaux
UF-160	Requis. Reportez-vous au Manuel d'utilisation de chaque appareil.
UF-160M	
UF-170	
UF-260	
UF-270	
UF-270M	
UF-280M	
UF-300	
UF-312	
UF-322	
UF-650	
UF-733	
UF-750	
UF-750D	
UF-755	
UF-766	

Communications avec mot de passe

Définition du mot de passe de transmission

Pour définir le mot de passe et le paramètre de la transmission,

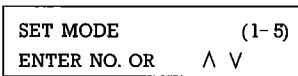
1  

2  

3  

4 Introduisez un mot de passe de transmission à 4 chiffres.

Ex: et appuyez sur

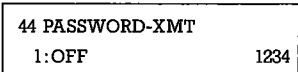

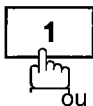
5  pour désactiver la vérification du mot de passe

ou

 pour activer la vérification du mot de passe

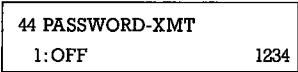

ou

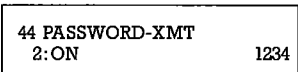

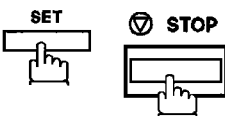
6 

- !** **Note:** 1. Vous pouvez modifier temporairement le paramètre de chaque transmission au moyen de la fonction 8-4 (PASSWORD-XMT). Pour une description détaillée, voir page 89.
2. Pour modifier le mot de passe, appuyez sur au point 4, puis introduisez le nouveau mot de passe.

Communications avec mot de passe

Définition du mot de passe de réception

Pour définir le paramètre et le mot de passe de réception,

1   SET MODE (1-5)
ENTER NO. OR ^ V

2   FAX PARAMETER (01-53)
NO.= ■

3    45 PASSWORD-RCV
■■■

4 Introduisez un mot de passe de réception à 4 chiffres.

Ex: 1 2 3 4 et appuyez sur SET



45 PASSWORD-RCV
1: OFF 11234

5  pour désactiver la vérification du mot de passe

45 PASSWORD-RCV
1: OFF 1234

ou  pour activer la vérification du mot de passe

OU
45 PASSWORD-RCV
2: ON 1234

6  

- !** **Note:** 1. Lorsque vous avez défini le paramètre de réception, vous ne pouvez plus le modifier pour chaque réception. La réception est donc toujours activée ou désactivée jusqu'à ce que vous modifiez son réglage.
2. Pour modifier le mot de passe, appuyez sur CLEAR au point 4, puis introduisez le nouveau mot de passe.



Communications avec mot de passe

Transmission avec mot de passe

Pour activer/désactiver le mode de transmission avec mot de passe à l'aide du paramètre «PASSWORD-XMT», procédez de la manière décrite ci-dessous.

1  Posez le(s) document(s) en dirigeant vers le bas la face à transmettre.

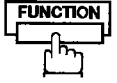
DOCUMENT SET
ENTER STATION 00%

2  

SELECT MODE (1-5)
ENTER NO. OR ^ V

3  

PASSWD-XMT= OFF
1:OFF 2:ON

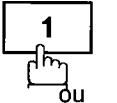
4  pour désactiver la vérification du mot de passe

PASSWD-XMT= OFF
1:OFF 2:ON

ou  pour activer la vérification du mot de passe

ou
PASSWD-XMT= ON
1:OFF 2:ON

5 

DOCUMENT SET
ENTER STATION 00%

6 Composez les numéros d'appel au moyen d'une combinaison des méthodes suivantes:

- Numérotation manuelle
- Numérotation par touche unique
- Numérotation abrégée

(Pour une description détaillée, voir pages 44 à 46.)

Ex.:

ONE-TOUCH
<01> (Nom correspondant)

Si le mot de passe de transmission de votre télécopieur coïncide avec celui de votre correspondant, la transmission commence.

Une fois la transmission terminée, le paramètre «PASSWORD-XMT» retrouve son réglage initial (OFF ou ON).

Réception avec mot de passe

Il vous suffit simplement de régler le mode de réception avec mot de passe à l'aide du paramètre «PASSWORD-RCV» en procédant de la manière décrite à la page précédente. Une fois le paramètre défini, vous ne pouvez plus l'activer ou le désactiver pour chaque communication. Il demeure désactivé (OFF) ou activé (ON) jusqu'à ce que vous modifiez son réglage.

Boîte aux lettres confidentielle et communications au sein d'un réseau confidentiel

Votre télécopieur est équipé de deux fonctions de communication confidentielle qui garantissent que les documents transmis ne pourront être reçus que par la personne qui possède le code confidentiel correct.

Boîte aux lettres confidentielle

La boîte aux lettres confidentielle vous permet de communiquer avec d'autres modèles de télécopieurs compatibles à l'aide d'un code confidentiel à 4 chiffres. La boîte aux lettres confidentielle permet de sauvegarder en mémoire les documents reçus qui sont accompagnés d'un code confidentiel. Ceux-ci peuvent ensuite être imprimés par la personne qui possède le code confidentiel correct.

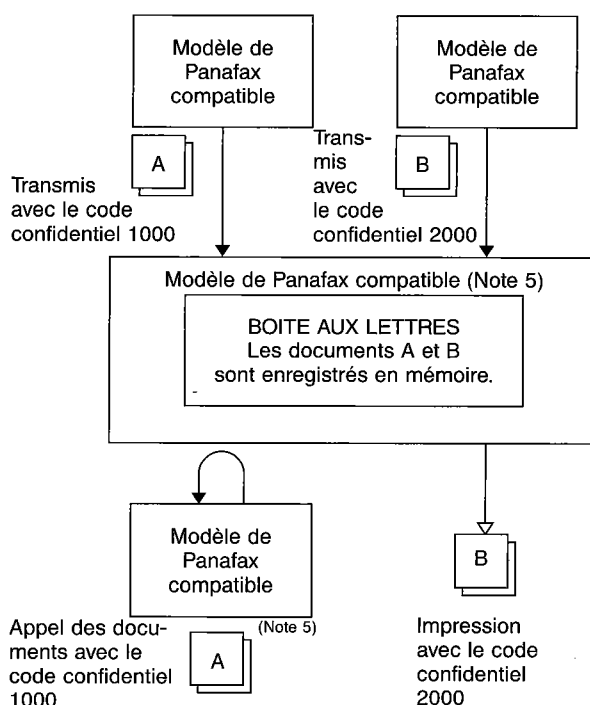

Figure 1: Boîte aux lettres confidentielle

Compatibilité avec d'autres télécopieurs

Le Tableau 1 illustre la compatibilité qui existe entre votre télécopieur et les différents types de télécopieurs possédant une boîte aux lettres confidentielle. Vous y découvrirez également les réglages spéciaux éventuellement requis.

Tableau 1 Exigences de compatibilité de la boîte aux lettres

Modèle compatible	Réglages spéciaux
UF-280M UF-733	Non requis
UF-312 UF-755	
UF-322 UF-766	

- !** **Note:**
1. Quand votre télécopieur reçoit deux télécopies confidentielles accompagnées d'un code confidentiel unique, il les enregistre dans une même boîte aux lettres confidentielle.
 2. Vous pouvez enregistrer en mémoire jusqu'à 7 fichiers de boîte aux lettres. Vous pouvez donc recevoir des télécopies accompagnées de 7 codes confidentiels différents maximum.
 3. En cas de dépassement de la capacité mémoire, le télécopieur interrompt la réception et raccroche.
 4. Si vous utilisez cette fonction, nous vous recommandons d'installer une extension mémoire. Pour obtenir des informations sur la capacité de la mémoire de documents, reportez-vous à la page 136.
 5. Si l'UF-733 reçoit des télécopies confidentielles dans sa boîte aux lettres, vous ne pouvez pas les appeler. En effet, ce modèle de télécopieur vous permet uniquement d'imprimer localement les documents enregistrés.

Boîte aux lettres confidentielle et communications au sein d'un réseau confidentiel

Envoi d'une télécopie confidentielle à la boîte aux lettres d'un correspondant

1  Posez le(s) document(s) en dirigeant vers le bas la face à transmettre.

DOCUMENT SET
ENTER STATION 00%

2  

CONF. COMM. (1-5)
ENTER NO. OR ^ V

3  

CONFIDENTIAL XMT
CONF. CODE=■■■■

4 Introduisez un code confidentiel à 4 chiffres.

Ex:

CONFIDENTIAL XMT
CONF. CODE= 2233

5 

CONFIDENTIAL XMT
ENTER STATION

6 Composez le numéro d'appel en utilisant une des méthodes suivantes:

- Numérotation manuelle
- Touche de numérotation par touche unique
- Touche ABBR et un code à 2 chiffres

Ex.:

ONE- TOUCH
<01> (Nom correspondant)

7 

Vous pouvez éventuellement avertir le destinataire de la télécopie confidentielle et lui préciser le code confidentiel qui l'accompagne.

6

! **Note:** Si votre correspondant a défini un mot de passe de réseau, vous ne pourrez envoyer une télécopie confidentielle que si vous définissez un mot de passe identique au sien (voir pages 99 et 100).

Boîte aux lettres confidentielle et communications au sein d'un réseau confidentiel

Appel d'une télécopie confidentielle en attente dans la boîte aux lettres d'un correspondant

Si vous avez été averti qu'un document confidentiel qui vous est destiné est en attente dans la boîte aux lettres d'un correspondant, vous pouvez l'appeler en procédant de la manière décrite ci-dessous.

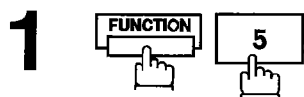

CONF. COMM. (1-5)
ENTER NO. OR ^ V

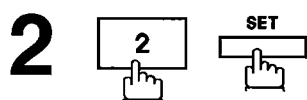

CONFIDENTIAL POLL
CONF. CODE= ■■■■

3 Introduisez le code confidentiel à quatre chiffres.

Ex:

CONFIDENTIAL POLL
CONF. CODE= 2233

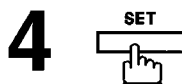

CONFIDENTIAL POLL
ENTER STATION

5 Composez le numéro d'appel en utilisant une des méthodes suivantes:

- Numérotation manuelle
- Touche de numérotation par touche unique
- Touche ABBR et un code à 2 chiffres

Ex.:

ONE- TOUCH
<01> (Nom correspondant)

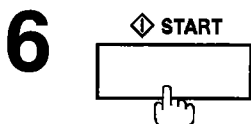

 **Note:** La télécopie confidentielle est automatiquement effacée une fois qu'elle a été appelée.

Boîte aux lettres confidentielle et communications au sein d'un réseau confidentiel

Réception d'une télécopie confidentielle dans la boîte aux lettres de votre télécopieur

Cette fonction peut être utilisée immédiatement puisqu'elle n'exige aucun réglage spécial. La fonction de réception d'une télécopie confidentielle est identique à celle de la réception d'un document normal. Dès que votre télécopieur reçoit une télécopie confidentielle, l'indication ci-contre apparaît sur l'affichage et s'imprime dans le rapport de réception confidentielle.

MESSAGE IN MAILBOX

Exemple de rapport de réception confidentielle

```
***** -CONF.RCV REPORT- ***** DATE 08DEC -1993 ***** TIME 12:00 *****P.01
      ** NOTICE OF CONFIDENTIAL DOCUMENT HELD **
(1)   (2)   (3)   (4)
FILE NO. RECEIVED FROM PAGES TIME RECEIVED
      040   PANA FAX   001   08DEC 12:00
                                     -PANASONIC -
***** -HEAD OFFICE -***** 201 555 1212- *****
```

Explication

- | | |
|--|--|
| (1) Numéro de fichier | 001 à 255 |
| (2) Numéro d'appel du correspondant reçu | Numéro d'appel ou code d'identification alphabétique |
| (3) Nombre de pages reçues | |
| (4) Heure de réception | |

- !** **Note:**
1. Quand votre télécopieur reçoit deux télécopies confidentielles accompagnées d'un code confidentiel unique, il les enregistre dans une même boîte aux lettres confidentielle.
 2. Vous pouvez enregistrer en mémoire jusqu'à 7 fichiers de boîte aux lettres. Vous pouvez donc recevoir des télécopies accompagnées de 7 codes confidentiels différents maximum.
 3. En cas de dépassement de la capacité mémoire, le télécopieur interrompt la réception et raccroche.
 4. Vous pouvez vérifier si l'appareil a reçu une télécopie confidentielle en imprimant une liste des fichiers (voir page 78).

Boîte aux lettres confidentielle et communications au sein d'un réseau confidentiel

Enregistrement d'une télécopie confidentielle dans la boîte aux lettres de votre télécopieur

Pour enregistrer un document confidentiel dans la boîte aux lettres de votre télécopieur, procédez de la manière décrite ci-dessous. Une fois enregistrée, la télécopie confidentielle peut être appelée par un autre appareil.

1



Posez le(s) document(s) en dirigeant vers le bas la face à transmettre.

DOCUMENT SET	
ENTER STATION	00%

2

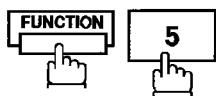

CONF. COMM.	(1-5)
ENTER NO. OR	^ V

3

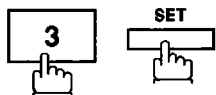

CONFIDENTIAL POLLED	
CONF. CODE=	■■■■

4

Introduisez le code confidentiel à quatre chiffres.

Ex:

2	2	3	3
---	---	---	---

CONFIDENTIAL POLLED	
CONF. CODE=	2233

5

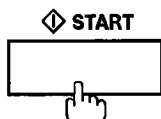

Le document est enregistré en mémoire. Vous pouvez éventuellement avertir le destinataire de la télécopie confidentielle et lui préciser le code confidentiel qui l'accompagne.

* STORE *	NO.002
PAGE=	01 01%

Note: Le fichier confidentiel est automatiquement effacé de la mémoire une fois qu'il a été appelé. Si vous souhaitez le conserver après qu'il ait été appelé, réglez le paramètre 43 (CONF. POLLED FILE SAVE) sur la position «Oui».

Boîte aux lettres confidentielle et communications au sein d'un réseau confidentiel

Impression d'une télécopie confidentielle à partir de la boîte aux lettres de votre télécopieur

Après avoir été averti qu'un document confidentiel qui vous est destiné est en attente dans la boîte aux lettres de votre télécopieur, vous pouvez l'imprimer en suivant la procédure décrite ci-dessous.

1

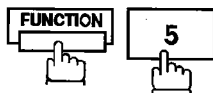

CONF. COMM. (1-5)
ENTER NO. OR ^ V

2

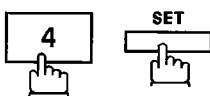

PRINT CONF. FILE
CONF. CODE=■■■■

3

Introduisez le code confidentiel qui correspond au document que vous désirez imprimer.

Ex:

PRINT CONF. FILE
CONF. CODE= 2233

4

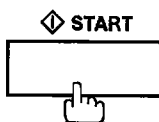

Votre télécopieur imprime le document confidentiel.

* PRINTING *
MEMORY RCV'D DOC

6

[!] **Note:** Le fichier confidentiel est automatiquement effacé de la mémoire après avoir été imprimé, même si le paramètre 43 (CONF.POLLED FILE SAVE) est réglé sur «Oui».

Boîte aux lettres confidentielle et communications au sein d'un réseau confidentiel

Effacement d'une télécopie confidentielle enregistrée dans la boîte aux lettres de votre télécopieur

Si la mémoire de votre télécopieur est pleine ou si vous souhaitez supprimer des fichiers inutiles, vous pouvez effacer un ou plusieurs documents confidentiels en procédant de la manière décrite ci-dessous.

Vous pouvez effacer les fichiers confidentiels de deux manières différentes: en utilisant le code confidentiel ou en effaçant simultanément tous les fichiers confidentiels enregistrés en mémoire.

Pour supprimer des fichiers à l'aide du code confidentiel

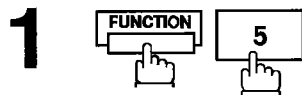

CONF. COMM. (1-5)
ENTER NO. OR ^ V

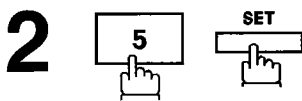

DELETE CONF. FILE
CONF. CODE=■■■■

3 Introduisez le code confidentiel à quatre chiffres.

Ex:

DELETE CONF. FILE
CONF. CODE= 2233

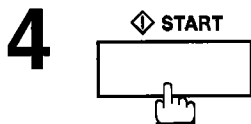

* DELETING *
CONF. CODE= 2233

Pour supprimer tous les fichiers confidentiels enregistrés en mémoire

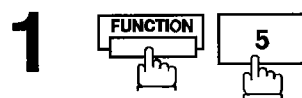

CONF. COMM (1-5)
ENTER NO. OR ^ V



DELETE CONF. FILE
CONF. CODE=■■■■

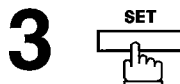

DELETE ALL CONF.
FILES? 1:YES 2:NO

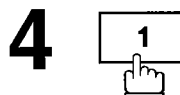

* DELETING *
ALL CONF. FILES

Boîte aux lettres confidentielle et communications au sein d'un réseau confidentiel

Communications au sein d'un réseau confidentiel (via une station centrale)

Les communications au sein d'un réseau confidentiel exigent la présence d'une station centrale, un UF-650 par exemple, capable de communiquer avec d'autres modèles de Panafax qui possèdent la fonction de communication confidentielle. L'expéditeur initial transmet d'abord à la station centrale un document confidentiel accompagné d'un code confidentiel. Ce document est alors stocké dans la mémoire de la station centrale jusqu'à ce qu'il soit appelé par un destinataire final. Dans l'exemple de la Figure 2, le destinataire final doit connaître le code confidentiel attribué au document.

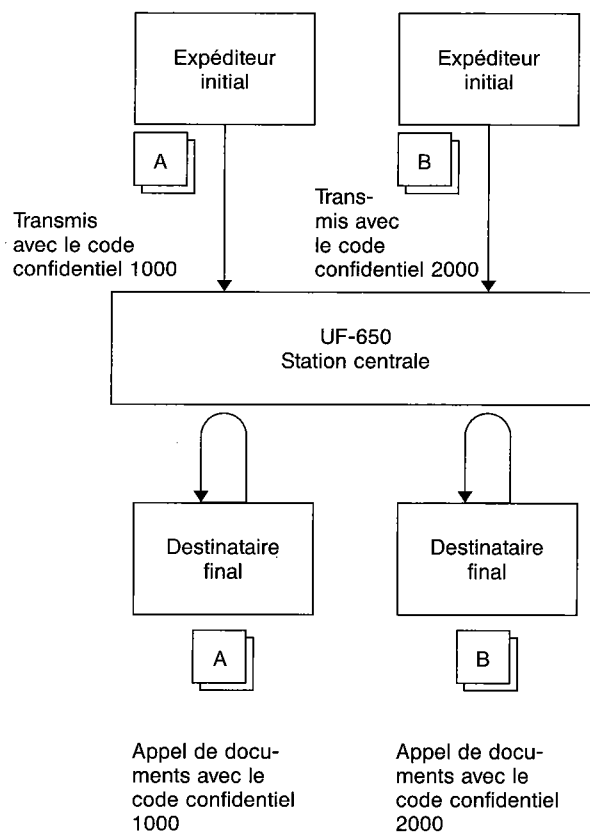

Figure 2: Envoi de télécopies confidentielles via une station centrale

Si un UF-650 ou un UF-620 fait office de station centrale, plusieurs documents peuvent être stockés dans le même fichier en mémoire à l'aide d'un code confidentiel unique. Autrement dit, vous pouvez ajouter des télécopies au fichier comme vous déposeriez des lettres dans une boîte aux lettres, jusqu'à ce que la mémoire soit pleine. Si l'UF-640 joue le rôle de station centrale, vous ne pouvez pas ajouter de télécopies à un fichier qui possède un code confidentiel déjà attribué à un autre fichier en mémoire. Quelle que soit la station choisie, vous pouvez créer plusieurs fichiers possédant chacun un code confidentiel unique.

Les documents confidentiels stockés dans la mémoire de la station centrale peuvent être appelés par le destinataire final.

Le document confidentiel en attente dans la mémoire de la station centrale est automatiquement effacé dès qu'il a été appelé ou imprimé.

Boîte aux lettres confidentielle et communications au sein d'un réseau confidentiel

Compatibilité avec d'autres télécopieurs

Le Tableau 1 illustre la compatibilité qui existe entre votre télécopieur et les différents types de télécopieurs susceptibles de constituer un réseau de communication confidentielle. Vous y découvrirez également les réglages spéciaux éventuellement requis.

Tableau 1 Exigences de compatibilité des communications confidentielles

Station	Modèle compatible	Réglages spéciaux
Expéditeur initial	Panafax 145 Panafax 155 UF-140 UF-150 UF-160, UF-160M UF-170, PD-170E UF-250, UF-260 UF-270, UF-270M, UF-280M UF-300, UF-312, UF-322 UF-620, UF-640, UF-650 UF-733, UF-750, UF-750D UF-755, UF-766	Requis. Reportez-vous au Manuel d'utilisation de chaque appareil.
Station centrale confidentielle	UF-620, UF-640, UF-650	
Destinataire final	Panafax 145 Panafax 155 UF-140 UF-150 UF-160, UF-160M UF-170, PD-170E UF-250, UF-260 UF-270, UF-270M, UF-280M UF-300, UF-312, UF-322 UF-620, UF-640, UF-650 UF-733, UF-750, UF-750D UF-755, UF-766	

Réglage de votre appareil en vue d'une communication confidentielle

Avant de passer des communications confidentielles, vous devez régler les paramètres du télécopieur ci-dessous relatifs aux communications confidentielles. Vous devez ensuite définir un code confidentiel chaque fois que vous envoyez un document confidentiel.

1. Paramètre du télécopieur relatif aux communications confidentielles

Ce paramètre active et désactive les communications confidentielles.

2. Votre propre numéro de téléphone

Vous devez introduire votre numéro de téléphone complet.

3. Mot de passe de réseau et mot de passe d'appel de documents

Vous pouvez définir un mot de passe de réseau et un mot de passe d'appel de documents pour empêcher tout accès extérieur au réseau de communication confidentielle. Tous les appareils du réseau doivent posséder le même mot de passe.

4. Code confidentiel

Un code à quatre chiffres que vous devez attribuer à chacune des télécopies confidentielles que vous transmettez. Ce code identifie la télécopie stockée dans la mémoire de la station relais. Le destinataire doit connaître le code pour appeler la télécopie en attente dans la station relais.

Boîte aux lettres confidentielle et communications au sein d'un réseau confidentiel



Pour définir le paramètre du télécopieur relatif aux communications au sein d'un réseau confidentiel:

1   SET MODE (1-5)
ENTER NO. OR ^ V

2   FAX PARAMETER (01-53)
NO.= ■

3    42 CONF. FAX PARA.
1:INVALID



4  42 CONF. FAX PARA.
2:VALID



5  

6

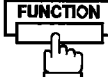













Boîte aux lettres confidentielle et communications au sein d'un réseau confidentiel



Pour définir votre propre numéro de téléphone et le mot de passe de réseau:

- 1**  





SET MODE (1-5)
ENTER NO. OR ^ V
- 2**  



OWN TELEPHONE NO.
█
- 3** Introduisez votre numéro de téléphone (36 chiffres maximum).

Ex:      
       

OWN TELEPHONE NO.
1 212 111 1234
- 4**  

NETWORK PASSWORD █ █ █ █
- 5** Introduisez le mot de passe de réseau (4 chiffres)

Ex:    

NETWORK PASSWORD 9999
- 6**  

Transmission relayée

Description générale

La transmission relayée vous permet de gagner du temps et de réduire vos coûts si vous devez transmettre le même document à plusieurs destinataires simultanément. Ce procédé est d'autant plus intéressant si vous communiquez avec des correspondants éloignés.

Pour utiliser la transmission relayée, vous devez vous raccorder à un réseau de relais bâti autour d'une station relais. Autrement dit, le document est d'abord transmis à une station relais accompagné d'instructions lui enjoignant de le retransmettre vers les destinataires finals.

La station relais stocke en mémoire le document reçu avant de le retransmettre aux destinataires finals.

Exemple:

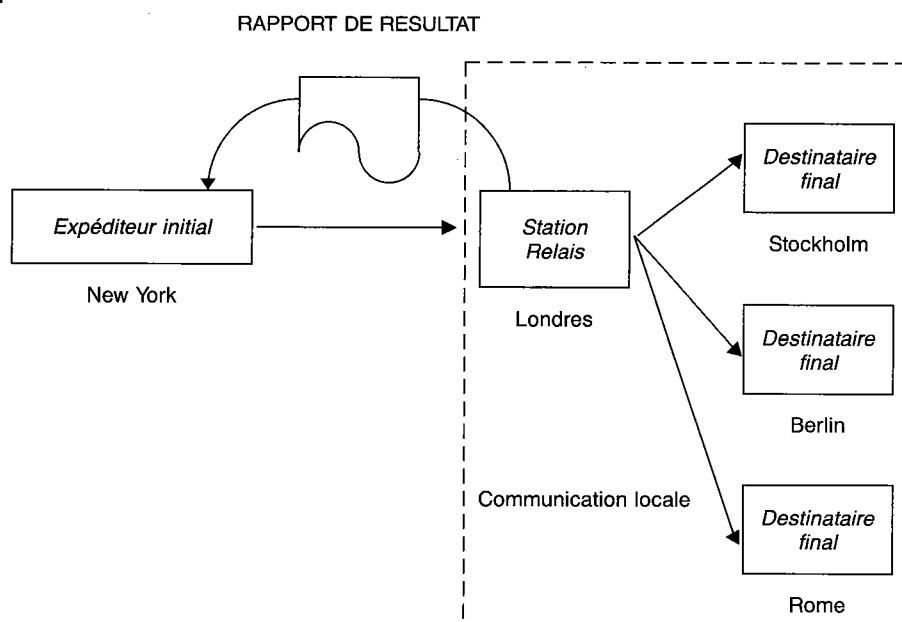

Note: Le nombre de destinataires finals susceptibles d'être contactés par une station relais est limité par la capacité de la mémoire de l'expéditeur initial. La capacité de transmission relayée de votre télécopieur, par exemple, est de 100 destinataires. Cela est toutefois suffisant pour mettre sur pied plusieurs réseaux de relais.

Compatibilité avec d'autres télécopieurs

Le Tableau 1 reprend les types de télécopieurs susceptibles de constituer un réseau de relais en vue de la transmission relayée. Vous remarquerez que votre télécopieur peut faire office d'expéditeur initial ou de destinataire final.

Tableau 1 Compatibilité requise au sein d'un réseau de relais

Station	Modèle compatible			Réglages spéciaux
Expéditeur initial	UF-150	UF-312		Requis. Reportez-vous au Manuel d'utilisation de chaque appareil.
	UF-160	UF-322		
	UF-160M	UF-620		
	UF-170	UF-640		
	UF-750	UF-650		
	UF-250	UF-733		
	UF-260	UF-750		
	UF-270	UF-750D		
	UF-270M	UF-755		
	UF-280M	UF-766		
	UF-300			
Station relais	UF-620	UF-650	UF-640	
Destinataire final	Télécopieurs compatibles CCITT G3/G2			Non requis

6

Transmission relayée

Réseau de relais

Un réseau de relais est constitué d'un ensemble de télécopieurs programmés pour communiquer entre eux par l'entremise d'une station relais. Les numéros de ces télécopieurs ont été mémorisés dans chaque appareil. Ces numéros, aussi appelés paramètres, sont requis pour l'identification des télécopieurs du réseau.

Comme votre télécopieur ne peut être utilisé que comme expéditeur initial ou comme destinataire final d'un réseau de relais, vous ne devrez normalement pas réaliser la mise sur pied du réseau. Il vous suffira de suivre la procédure de réglage décrite plus bas et de vous conformer aux instructions de l'opérateur de réseau (généralement la personne qui contrôle la station relais). Vous devez toutefois connaître le type et le mode de fonctionnement du réseau auquel vous allez vous connecter. Un exemple de réseau est illustré à la Figure 1.

La Figure 1 illustre un réseau vu de New York. Londres et Singapour sont des stations relais tandis que Stockholm, Berlin, Rome, Tokyo, Hong Kong, Wellington et Sydney sont des destinataires finals.

Malgré sa simplicité, ce réseau bâti autour de deux stations relais permet de transmettre un document, en une seule opération, vers n'importe quelle combinaison de destinataires via les stations relais de Londres et/ou de Singapour. Par exemple, si New York transmet un document à un destinataire final, celui-ci le recevra directement ou indirectement via la station relais, en fonction du réglage du paramètre Transmission vers une station de votre télécopieur.

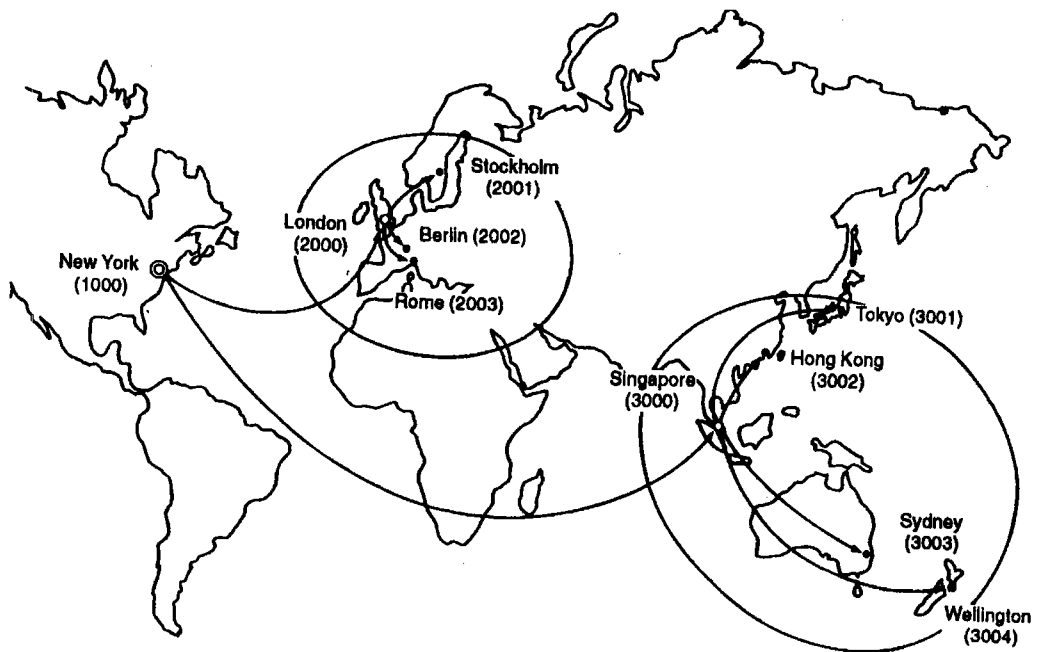

Figure 1: Exemple de réseau

Transmission relayée

Les Tableaux 2, 3 et 4 fournissent un exemple de tableaux de paramètres des stations du réseau illustré ci-dessus.

Tableau 2: Exemple de tableau de paramètres et de codes de numérotation abrégée pour New York

Numéro de téléphone: 212 111 1234
 Adresse de réseau: 1000
 Adresse de relais: 10

Code touche uni./ num. abrégée	Nom de la station	Numéro de téléphone	Adresse de relais	Station relais oui/non	Adresse de réseau	Transmission vers une station
01	Londres	44 71 111 1234	20	Oui	2000	Directe
02	Stockholm	46 8 111 1234	20	Non	2001	Directe
03	Berlin	49 611 111 1234	20	Non	2002	Directe
04	Rome	39 6 111 1234	20	Non	2003	Directe
05	Singapour	65 111 1234	30	Oui	3000	Directe
06	Tokyo	81 33 111 1234	30	Non	3001	Directe
07	Hong Kong	852 4 111 1234	30	Non	3002	Directe
08	Sydney	61 2 111 1234	30	Non	3003	Directe
09	Wellington	64 4 111 1234	30	Non	3004	Directe

Tableau 3 Exemple de tableau de paramètres et de codes de numérotation abrégée pour Londres

Numéro de téléphone: 71 111 1234
 Adresse de réseau: 2000
 Adresse de relais: 20

Code touche uni./ num. abrégée	Nom de la station	Numéro de téléphone	Adresse de relais	Station relais oui/non	Adresse de réseau	Transmission vers une station
01	Stockholm	46 8 111 1234	20	Non	2001	Directe
02	Berlin	59 611 111 1234	20	Non	2002	Directe
03	Rome	39 6 111 1234	20	Non	2003	Directe
04	New York	1 212 111 1234	10	Non	1000	Directe
05	Singapour	65 111 1234	30	Oui	3000	Directe
06	Tokyo	81 33 111 1234	30	Non	3001	Directe
07	Hong Kong	852 4 111 1234	30	Non	3002	Directe
08	Sydney	61 2 111 1234	30	Non	3003	Directe
09	Wellington	64 4 111 1234	30	Non	3004	Directe

Tableau 4 Exemple de tableau de paramètres et de codes de numérotation abrégée pour Singapour

Numéro de téléphone: 65 111 1234
 Adresse de réseau: 3000
 Adresse de relais: 30

Code touche uni./ num. abrégée	Nom de la station	Numéro de téléphone	Adresse de relais	Station relais oui/non	Adresse de réseau	Transmission vers une station
01	New York	1 212 111 1234	10	Non	1000	Directe
02	Londres	44 71 111 1234	20	Oui	2000	Directe
03	Stockholm	46 8 111 1234	20	Non	2001	Directe
04	Berlin	49 611 111 1234	20	Non	2002	Directe
05	Rome	39 6 111 1234	20	Non	2003	Directe
06	Tokyo	81 33 111 1234	30	Non	3001	Directe
07	Hong Kong	852 4 111 1234	30	Non	3002	Directe
08	Sydney	61 2 111 1234	30	Non	3003	Directe
09	Wellington	64 4 111 1234	30	Non	3004	Directe

Transmission relayée

Réglage de votre appareil pour la transmission relayée

Pour régler votre appareil en vue de la transmission relayée, suivez la procédure des pages suivantes et réglez les paramètres ci-dessous. Certains paramètres (notamment le paramètre du télécopieur relatif à la transmission relayée) ne doivent être définis qu'une seule fois. D'autres doivent être définis séparément pour chaque station du réseau de relais.

1. Paramètre du télécopieur relatif à la transmission relayée

Ce paramètre active et désactive la transmission relayée.

2. Votre propre numéro de téléphone

Vous devez introduire votre numéro de téléphone complet pour que la station relais vous renvoie un rapport de résultat.

3. Votre propre adresse de réseau

Vous devez introduire votre adresse de réseau à quatre chiffres pour permettre à la station relais de vous renvoyer un rapport de résultat.

4. Mot de passe de réseau

Un mot de passe à quatre chiffres empêche les stations non autorisées d'accéder à la station relais et à sa mémoire. Chaque station (relais et ordinaire) du réseau doit posséder le même mot de passe de réseau.

5. Codes de numérotation par touche unique/numérotation abrégée

Le code de numérotation par touche unique ou de numérotation abrégée que vous définissez doit correspondre au numéro d'appel d'une station déterminée du réseau, vue de votre télécopieur.

1) Adresse de réseau

Les numéros d'appel des destinataires finals, définis au niveau de l'expéditeur initial, peuvent être différents des numéros définis au niveau de la station relais. Pour transmettre une télécopie à un destinataire final via une station relais, chaque station du réseau doit être identifiée par un code déterminé partout identique, quel que soit le point d'appel. Ce code correspond à l'adresse de réseau. Il comporte quatre chiffres et est attribué à un code de numérotation par touche unique/numérotation abrégée.

2) Adresse de relais

Ce code à deux chiffres désigne la station relais utilisée par votre appareil. Ce dernier peut être connecté à plusieurs stations relais en parallèle. Toutefois, quand vous utilisez la transmission relayée, votre télécopieur ne transmet des documents que vers la station relais désignée par l'adresse de relais.

3) Paramètre de station relais (oui/non)



Réglez ce paramètre sur «**Oui**» lorsque vous enregistrez une station relais. Si vous êtes connecté à plusieurs stations relais en série, ne réglez ce paramètre sur «**Oui**» que pour la première station relais.

4) Paramètre de transmission vers une station (relais/directe)

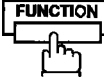

Si vous transmettez un document vers un seul destinataire final, vous pouvez régler votre télécopieur pour que ce document soit directement acheminé jusqu'au destinataire concerné, sans passer par la station relais. Sélectionnez alors l'option «**Non**». L'option «**Oui**» commande obligatoirement le passage par la station relais.

Transmission relayée



Pour définir le paramètre du télécopieur relatif à la transmission relayée:

- 1**  

SET MODE (1-5)
 ENTER NO. OR ^ V

- 2**  



FAX PARAMETER (01-53)
 NO.= ■

- 3**   

41 RELAY XMT REQUEST
 1:INVALID



- 4** 

41 RELAY XMT REQUEST
 2:VALID

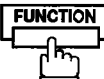

- 5**  

6

Pour définir votre propre numéro de téléphone, votre propre adresse de réseau et le mot de passe de réseau:

- 1**  

SET MODE (1-5)
 ENTER NO. OR ^ V

- 2**  

OWN TELEPHONE NO.
 ■

- 3** Introduisez votre numéro de téléphone (36 chiffres maximum).

OWN NETWORK ADDRESS
 ■■■■

Ex: 1 SPACE 2 1 2 SPACE

1 1 1 SPACE 1 2 3 4

et appuyez sur SET

Suite page suivante.

Transmission relayée

4 Introduisez votre adresse de réseau à quatre chiffres.

Ex: et appuyez sur

NETWORK PASSWORD
■■■■

5 Introduisez le mot de passe de réseau à quatre chiffres.

Ex: et appuyez sur

OWN TELEPHONE NO.
1 212 111 1234

6 

Pour définir un code de numérotation par touche unique/numérotation abrégée, une adresse de réseau, le paramètre de station relais (oui/non) et le paramètre de transmission vers une station (relais/directe):

1

SET MODE (1-5)
ENTER NO. OR ^ V

2

1:ONE-TOUCH
2:ABBR. NO.

3

ONE TOUCH < >
PRESS ONE TOUCH KEY

4 Ex:

ONE-TOUCH <01> TEL.
■

Suite page suivante.

Transmission relayée

5

Introduisez le numéro de téléphone

Ex: et appuyez sur

ONE-TOUCH <01> NAME
|

6

Introduisez le nom du correspondant.

Ex: et appuyez sur

ONE-TOUCH <01>
NETWORK ADDRESS-■■■■

7

Introduisez une adresse de réseau à quatre chiffres.

Ex: et appuyez sur

ONE-TOUCH <01>
NETWORK ADDRESS-■■■■

8

Introduisez une adresse de relais à deux chiffres.

Ex: et appuyez sur

ONE-TOUCH <01>
RELAY ADDRESS-■■

9

Si le correspondant enregistré est la station relais, appuyez sur , sinon appuyez sur .

Ex:

ONE-TOUCH <01> NO.= 2
RELAY STN? 1:Y 2:N

10

Si la station que vous venez d'enregistrer doit être utilisée pour une transmission vers une seule station, vous pouvez définir le chemin que suivra votre télécopie.

- 1: transmission via la station relais
- 2: transmission directe

Ex:

ONE-TOUCH <01> NO.= 1
1-STN RELAY? 1:Y 2:N

Introduisez les codes des autres stations en procédant de la manière décrite aux points 4 à 10 ci-dessus ou revenez au mode de veille en appuyant sur la touche .

Imprimez une liste des codes de numérotation par touche unique/numérotation abrégée pour vérifier si vous avez enregistré correctement toutes les données. La procédure d'impression est décrite à la page 115.

ONE-TOUCH < >
PRESS ONE TOUCH KEY

6

Transmission relayée

Envoi d'un document par transmission relayée

Lorsque vous avez enregistré tous les paramètres requis, en fonction du réseau de relais auquel appartient votre télécopieur, vous pouvez transmettre automatiquement un document à deux stations du réseau ou davantage en procédant de la manière décrite ci-dessous.

1



Posez le(s) document(s) en dirigeant vers le bas la face à transmettre.

DOCUMENT SET	
ENTER STATION	00%

2

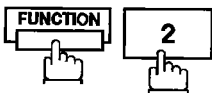

RELAYED XMT	
ENTER STATION(S)	

3

Composez les numéros d'appel à l'aide d'une combinaison des méthodes suivantes:

- Numérotation par touche unique
- Numérotation abrégée

Ex:

01

 et

ABBR	2	7
------	---	---

ONE- TOUCH	
<01> (Nom correspondant)	

ABBR	STNS= 002
[27] (Nom correspondant)	

4

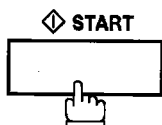

document est enregistré en mémoire, puis votre télécopieur compose le numéro de la station relais pour lui transmettre le document.

Lorsque la station relais a transmis votre document aux destinataires finals, elle vous envoie un rapport de résultat de transmission relayée que votre télécopieur imprime.

* STORE *	NO.001
PAGES= 01	01%

[!] *Note: Vous ne pouvez pas utiliser la numérotation manuelle au point 3.*

Rapports

Lorsque vous utilisez la transmission relayée, votre appareil imprime les deux rapports ci-dessous pour vous permettre de contrôler et de garder une trace des documents transmis.

1. Rapport de transmission relayée

Une fois la transmission vers la station relais terminée, votre télécopieur imprime un rapport de transmission relayée lorsque le paramètre 12 est réglé sur «2». Ce rapport vous renseigne sur le bon déroulement de la transmission.

2. Rapport de résultat de transmission relayée

Lorsque la station relais a terminé de transmettre aux destinataires finals de votre réseau, les documents que vous lui avez envoyés, elle imprime un rapport de résultat de transmission relayée et vous renseigne sur son bon déroulement.

Transmission relayée

Exemple de rapport de résultat

```

(1)
12-AUG-1993 12:10 FROM LONDON TO NEW YORK P.001/001

***** -RESULT REPORT- ***** DATE 12-AUG-1993 ***** TIME 12:10 ***** P.1
(2)
MODE = RELAYED TRANSMISSION
(3) (6) (7)
REQUEST REC'V TIME=12-AUG 11:40 START=12-AUG 12:00 END=12-AUG 12:10
NUMBER OF PAGE(S) = 01 (4)
FILE NO. = 045 (5)

**** REQUESTING STATION ** (8)
- NEW YORK -
TELEPHONE NUMBER = 212 111 1234
NETWORK ADDRESS = 1000

(9) (10) (11) (12) (13)
NO. COM DESTINATION(S) PAGE(S) RLY STN

01 OK 2000 LONDON 001/001
02 OK 2001 STOCKHOLM 001/001
03 OK 2002 BERLIN 001/001
04 INC 2003 ROME 000/001

**RELAY STATION ** (14)
- LONDON -
TELEPHONE NUMBER = 44 71 111 1234
RELAY ADDRESS= 20
NETWORK ADDRESS= 2000

- LONDON -
***** - 44 71 111 1234 - *****
TOTAL P.01

```

Explication

- (1) En-tête de la station relais
- (2) Indication du mode de transmission
- (3) Heure de réception de la demande de transmission relayée
- (4) Nombre de pages reçues par demande de transmission relayée
- (5) Numéro de fichier du fichier de demande de transmission relayée reçu
- (6) Heure de début de transmission relayée par la station relais
- (7) Heure de fin de transmission relayée par la station relais
- (8) Données relatives à l'expéditeur initial (identification, numéro de téléphone et adresse de réseau)
- (9) Numéro de la communication
- (10) Résultat de la communication: «OK» indique que la transmission s'est déroulée correctement.
«R-OK» indique que la transmission vers la station relais s'est déroulée correctement.
«INC» indique que la transmission a échoué.
- (11) Nom de la station
- (12) Nombre de pages transmises/reçues par demande de transmission relayée
- (13) Adresse de relais/adresse de réseau d'une autre station (en cas de transfert via une autre station relais)
- (14) Données relatives à la station relais (identification, numéro de téléphone et adresse de réseau)

Impression des rapports et des listes

Votre télécopieur peut imprimer une série de rapports et de listes qui vous aideront à garder une trace des documents transmis et reçus, et vous permettront d'obtenir la liste des numéros enregistrés. Il s'agit du journal des communications, du rapport de transmission, du rapport de transmission de documents mis en mémoire, de la liste des codes de numérotation par touche unique et des codes de numérotation abrégée, de la liste des appels programmés, de la liste des paramètres du télécopieur, de la liste des fichiers et du rapport de panne de secteur.

Journal des communications

Ce «journal» énumère les 32 dernières communications (transmission ou réception de documents). Bien qu'il soit automatiquement imprimé toutes les 32 communications, vous pouvez en obtenir une copie manuellement de la manière suivante:

1	 	<div style="border: 1px solid black; padding: 5px; width: fit-content;">PRINT OUT (1-7) ENTER NO. OR ^ V</div>
2		<div style="border: 1px solid black; padding: 5px; width: fit-content;">1: JOURNAL? PRESS SET TO PRINT</div>
3		<div style="border: 1px solid black; padding: 5px; width: fit-content;">* PRINTING * JOURNAL</div>

! **Note:** Si vous souhaitez désactiver l'impression automatique du journal des communications toute les 32 opérations, réglez le paramètre du télécopieur 13 sur «Non» en procédant de la manière décrite page 33.

Rapport de transmission

Le rapport de transmission contient des informations relatives à la dernière transmission effectuée.

1	 	<div style="border: 1px solid black; padding: 5px; width: fit-content;">PRINT OUT (1-7) ENTER NO. OR ^ V</div>
2		<div style="border: 1px solid black; padding: 5px; width: fit-content;">6: IND. XMT JOURNAL? PRESS SET TO PRINT</div>
3		<div style="border: 1px solid black; padding: 5px; width: fit-content;">* PRINTING * IND. XMT JOURNAL</div>

Impression des rapports et des listes

Exemple de journal des communications

***** -JOURNAL- *****										
							(1)	(2)		
							DATE 08 DEC 1993	TIME 12:00		
(3)	(4)	(5)	(6)	(7)	(8)	(9)	(10)	(11)	(12)	
NO.	COM	PAGES	FILE	DURATION	X/R	IDENTIFICATION	DATE	TIME	DIAGNOSTIC	
01	OK	001		00:00'22	XMT	SERVICE DEPT.	07 DEC	17:35	C0044903C0000	
02	OK	003		00:01'17	RCV	111 222 333	07 DEC	17:41	C0044903C0000	
03	OK	001		00:00'31	XMT	ACCOUNTING DEPT.	07 DEC	17:50	C0044903C0000	
04	630	000/005	021	00:00'00	XMT	342345676	07 DEC	17:57	0800420000000	
05	S-OK	000		00:00'34	XMT	12324567	07 DEC	18:35	0210260200000	
06	OK	001/001	022	00:00'20	XMT	44567345	07 DEC	18:44	C8044B03C0000	
()										
31	OK	002/002	023	00:00'31	XMT	0245674533	08 DEC	08:35	C8044B03C1000	
32	OK	003/003	024	00:01'32	XMT	20353678980	08 DEC	08:57	C8044B03C1000	
(13)										
-PANASONIC										
***** -HEAD OFFICE							***** -	201 555 1212- *****		
							(15)	(14)		

Explication

- (1) Date d'impression
- (2) Heure d'impression
- (3) Numéro de la communication: 01 - 32 (Ne commence pas toujours par le numéro 01 en cas d'impression commandée manuellement)
- (4) Résultat de la communication: «OK» indique que la communication s'est déroulée correctement.
«S-OK» indique que la touche STOP a été enfoncée en cours de communication.
«P-OK» indique un dépassement de la capacité mémoire ou une mauvaise alimentation en documents pendant l'enregistrement en mémoire. Les documents déjà mémorisés ont cependant été correctement transmis.
Un code d'information à trois chiffres (voir page 124) indique qu'il y a eu un problème.
- (5) Nombre de pages transmises ou reçues: Le nombre à trois chiffres indique le nombre de pages correctement transmises ou reçues
Lorsque les documents sont enregistrés en mémoire, deux codes à trois chiffres sont imprimés.
Le premier indique le nombre de pages correctement transmises, le second le nombre total de pages qu'il fallait transmettre.
- (6) Numéro de fichier: 001 à 255 (numéro de fichier attribué à chaque communication enregistrée en mémoire).
- (7) Durée de la communication
- (8) Type de communication: «XMT» indique une transmission.
«RCV» indique une réception.
«POL» indique un appel de documents.
- (9) Identification du correspondant: Nom: Nom, numéro d'appel ou code d'identification alphabétique du correspondant mémorisé sous une touche de numérotation par touche unique/numérotation abrégée.
☎ numéro: Numéro de téléphone composé (le code du numéro d'identification personnel n'est pas affiché)
Numéro: Numéro d'appel du correspondant
- (10) Date de la communication
- (11) Heure de début de la communication
- (12) Diagnostic: Réservé au service technique.
- (13) Votre identification: 25 caractères maximum
- (14) Votre numéro d'appel: 20 chiffres maximum
- (15) Votre code d'identification alphabétique: 16 caractères maximum

Impression des rapports et des listes

Exemple de rapport de transmission

```

***** -IND.XMT JOURNAL- ***** DATE 08 DEC -1993 ***** TIME 12:00 *****

(1)  DATE/TIME      = 08 DEC -1993 09:00
(2)  JOURNAL No.   = 21
(3)  COMM.RESULT   = OK
(4)  PAGES         = 001
(5)  DURATION      = 00:00'16
(6)  FILE No.      =
(7)  MODE          = TRANSMISSION
(8)  DESTINATION   = [01] / 37 /ABCDEFG
(9)  RECEIVED ID   =
(10) RESOLUTION    = STD

                                (11)
                                -PANASONIC

***** -HEAD OFFICE   -***** 201 555 1212- *****
                                (13)  (12)
    
```

Explication

- | | |
|---|---|
| <p>(1) Date et heure de transmission</p> <p>(2) Numéro du rapport</p> <p>(3) Résultat de la communication:</p> | <p>«OK» indique que la transmission s'est déroulée correctement.</p> <p>«S-OK» indique que la touche STOP a été enfoncée en cours de transmission.</p> <p>«P-OK» indique un dépassement de la capacité mémoire ou une mauvaise alimentation en documents pendant l'enregistrement en mémoire. Les documents déjà mémorisés ont cependant été correctement transmis.</p> <p>Un code d'information à trois chiffres (voir page 124) indique qu'il y a eu un problème.</p> |
| <p>(4) Nombre de pages transmises ou reçues:</p> | <p>Le nombre à trois chiffres indique le nombre de pages correctement transmises ou reçues.</p> <p>Lorsque les documents sont enregistrés en mémoire, deux codes à trois chiffres sont imprimés.</p> <p>Le premier indique le nombre de pages correctement transmises, le second le nombre total de pages qu'il fallait transmettre.</p> |
| <p>(5) Durée de la communication</p> <p>(6) Numéro de fichier:</p> | <p>001 à 255 (numéro de fichier attribué à chaque communication mise en mémoire)</p> |
| <p>(7) Type de communication:</p> <p>(8) Destinataire:</p> | <p>Transmission simple ou transmission à partir de la mémoire.</p> <p>En cas de transmission à l'aide d'un code de numérotation par touche unique/numérotation abrégée, le code de numérotation, le numéro de téléphone et le nom du correspondant sont imprimés.</p> <p>Sinon, seul le numéro de téléphone apparaît.</p> |
| <p>(9) Identification reçue du correspondant:</p> <p>(10) Résolution:</p> | <p>Code d'identification alphabétique/numéro d'appel</p> <p>«STD» désigne la résolution standard.</p> <p>«FINE» désigne la résolution fine.</p> <p>«S-FINE» désigne la résolution super fine.</p> |
| <p>(11) Votre identification:</p> <p>(12) Votre numéro d'appel:</p> <p>(13) Votre code d'identification alphabétique:</p> | <p>25 caractères maximum</p> <p>20 chiffres maximum</p> <p>16 caractères maximum</p> |

Impression des rapports et des listes

Rapport de transmission de documents mis en mémoire

Le rapport de transmission de documents mis en mémoire vous permet de vérifier si la communication (transmission ou appel de documents) s'est déroulée correctement. Son mode d'impression (OFF/ON/INC) peut être réglé par les touches FUNCTION 8-1, de la manière décrite à la page 41.

Exemple de rapport de transmission de documents mis en mémoire

```

*****-COMM. JOURNAL- *****DATE 08 DEC -1993 ***** TIME 12:00 ***** P.01

(1)
MODE = MEMORY TRANSMISSION
FILE NO. = 079 (4)

(2)
START 08 DEC 11:50

(3)
END=08 DEC 12:00

(5) (6) (7) (8) (9) (10) (11) (12)
NO. COM ABBR/NTWK STATION NAME/ PAGES PRG.NO. PROGRAM NAME RLY STN
TELEPHONE NO.

001 OK [01] SERVICE DEPT. 001/001
002 OK [02] SALES DEPT. 001/001
003 OK [03] ACCOUNTING DEPT. 001/001
004 INC Z 021 111 1234 000/001

(13)
-PANASONIC

*****-HEAD OFFICE -*****
(15) 201 555 1212- (14)
    
```

Explication

- | | |
|---|--|
| (1) Indication du mode de communication | |
| (2) Heure de début de la communication | |
| (3) Heure de fin de la communication | |
| (4) Numéro de fichier: | |
| (5) Numéro de la communication | 001 à 255 (numéro de fichier attribué à chaque communication enregistrée en mémoire). |
| (6) Résultat de la communication: | «OK» indique que la transmission s'est déroulée correctement.
«R-OK» indique que la transmission vers la station relais s'est déroulée correctement.
«INC» indique que la transmission a échoué. |
| (7) Code de numérotation abrégée ou symbole: | Le symbole Z indique que le numéro a été composé directement à partir du pavé numérique. |
| (8) Nom enregistré sous le code de numérotation par touche unique/ numérotation abrégée ou numéro composé directement | |
| (9) Nombre de pages transmises ou reçues: | Le nombre à trois chiffres indique le nombre de pages correctement transmises ou reçues.
Lorsque les documents sont enregistrés en mémoire, deux codes à trois chiffres sont imprimés. Le premier indique le nombre de pages correctement transmises, le second le nombre total de pages qu'il fallait transmettre. |
| (10) Numéro de la touche d'appels programmés | |
| (11) Nom enregistré sous la touche d'appels programmés | |
| (12) Code de numérotation abrégée/ adresse de réseau de la station relais | |
| (13) Votre identification: | 25 caractères maximum |
| (14) Votre numéro d'appel: | 20 chiffres maximum |
| (15) Votre code d'identification alphabétique: | 16 caractères maximum |

Impression des rapports et des listes

Liste des codes de numérotation par touche unique/numérotation abrégée

Voici comment imprimer la liste tous les numéros de téléphone attribués aux touches de numérotation abrégée/numérotation par touche unique.

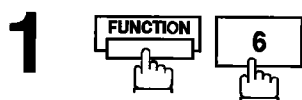

PRINT OUT (1-7)
ENTER NO. OR ^ V



2: ONE-TCH/ ABBR LIST?
PRESS SET TO PRINT

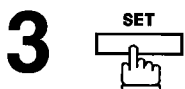

* PRINTING *
ONE-TOUCH/ ABBR. LIST

7

Impression des rapports et des listes

Exemple de liste des codes de numérotation par touche unique

```
*****-ONE-TOUCH LIST- ***** DATE 08 DEC -1993 ***** TIME 12:00 ***** P.01
```

(1) ONE-TOUCH	(2) STATION NAME	(3) TELEPHONE NO.	(8) NETWORK ADRS	(9) RELAY STN.	(10) RELAY ADRS	(11) ONE STN XMT
<01>	SERVICE DEPT.	121 555 1234	2000	YES	20	DIRECT
<02>	SALES DEPT.	222 666 2345	2001	NO	20	DIRECT
<03>	ACCOUNTING DEPT	313 333 3456	2002	NO	20	DIRECT

(see Note)

NO. OF STATIONS = 03 (4)

```
*****
```

OWN TELEPHONE NO.=12345678 (12)
OWN NETWORK ADDRESS=1000 (13)
NETWORK PASSWORD=9999 (14)

(see Note)

(5)
-PANASONIC -

```
*****-HEAD OFFICE -**** - 201 555 1212- *****
```

(7) (6)

Exemple de liste des codes de numérotation abrégée

```
*****-ABBR. NO. LIST- ***** DATE 08 DEC 1993 ***** TIME 12:00 ***** P.01
```

ABBR NO.	STATION NAME	TELEPHONE NO.	NETWORK ADRS	RELAY STN.	RELAY ADRS	ONE STN XMT
{01}	ENG. DEPT.	808 555 1234	3000	YES	30	DIRECT
{02}	PURCHASE DEPT.	999 666 2345	3001	NO	30	DIRECT
{03}	REGULATION DEPT	777 333 3456	3002	NO	30	DIRECT

(see Note)

NO. OF STATIONS = 03

```
*****
```

OWN TELEPHONE NO.=12345678
OWN NETWORK ADDRESS=1000
NETWORK PASSWORD=9999

(see Note)

-PANASONIC -

```
*****-HEAD OFFICE -**** - 201 555 1212- *****
```

! **Note:** Ces informations sont imprimées lorsque le paramètre 41 (RELAYED XMT REQUEST) ou 42 (CONF. PARAMETER) est réglé sur «Oui».

Impression des rapports et des listes

Explication

- | | |
|--|--|
| (1) Code de numérotation abrégée ou de numérotation par touche unique: | <nn> = code de numérotation par touche unique, [nn] = code de numérotation abrégée |
| (2) Nom du correspondant enregistré dans l'appareil: | 15 caractères maximum |
| (3) Numéro de téléphone enregistré dans l'appareil: | 36 chiffres maximum |
| (4) Nombre de codes de numérotation abrégée/numérotation par touche unique enregistrés dans l'appareil | |
| (5) Votre identification: | 25 caractères maximum |
| (6) Votre numéro d'appel: | 20 chiffres maximum |
| (7) Votre code d'identification alphabétique: | 16 caractères maximum |
| (8) Adresse de réseau: | 4 chiffres |
| (9) Station relais | Oui/Non |
| (10) Adresse de relais: | 2 chiffres |
| (11) Transmission vers une station: | relais/directe |
| (12) Votre propre numéro de téléphone: | 36 chiffres maximum |
| (13) Votre adresse de réseau: | 4 chiffres |
| (14) Mot de passe de réseau: | 4 chiffres |

Impression des rapports et des listes

Liste des appels programmés

Voici comment imprimer la liste de tous les numéros enregistrés sous les touches d'appels programmés.

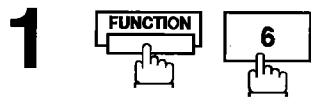

PRINT OUT (1-7)
ENTER NO. OR ^ V

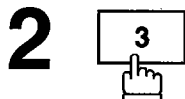

3:PROGRAM LIST?
PRESS SET TO PRINT

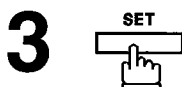

* PRINTING *
PROGRAM LIST

Exemple de liste des appels programmés

```

*****-PROGRAM LIST- ***** DATE 08 DEC 1993 ***** TIME 12:00 ***** P.01

(1)      (2)      (3)      (4)      (5)
PROGRAM  PROGRAM NAME  TYPE      TIMER      ABBR. NOS.

[P1]     TIMER XMT      XMT      12:00      [01]
[P2]     TIMER POLL    POLL     19:00      [02]
[P3]     PROG. A       POLL     -----    [01],[02]
[P4]     PROG. B       ABBR/GRP -----    [01],[02],[03]

(6)
-PANASONIC

*****-HEAD OFFICE  -**** -      201 555 1212- *****
(8)                                     (7)
    
```

Explication

- | | |
|--|--|
| <p>(1) Touche d'appels programmés:</p> <p>(2) Nom du programme:</p> <p>(3) Type de communication:</p>
<p>(4) Programmeur:</p>
<p>(5) Codes enregistrés dans le programme:</p> <p>(6) Votre identification:</p> <p>(7) Votre numéro d'appel:</p> <p>(8) Votre code d'identification alphabétique:</p> | <p>P1 à P8</p> <p>15 caractères maximum</p> <p>«XMT» indique une transmission.</p> <p>«POLL» indique un appel de documents.</p> <p>«ABBR/GRP» indique que la touche d'appels programmés est programmée comme touche d'appels groupés.</p> <p>«ONE-TOUCH» indique que la touche d'appels programmés est programmée comme touche de numérotation par touche unique</p> <p>Indique l'heure de début.</p> <p>«- - - -» indique qu'un programme «non différé» a été attribué à la touche d'appels programmés.</p> <p>Codes de numérotation par touche unique/numérotation abrégée.</p> <p>25 caractères maximum</p> <p>20 chiffres maximum</p> <p>16 caractères maximum</p> |
|--|--|

Impression des rapports et des listes

Liste des paramètres du télécopieur

Voici comment imprimer la liste des paramètres du télécopieur:

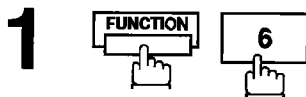

```
PRINT OUT          (1-7)
ENTER NO. OR      ^ V
```

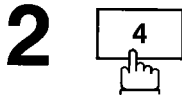

```
4:FAX PARA LIST?
PRESS SET TO PRINT
```

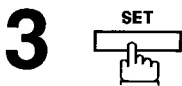

```
* PRINTING *
FAX PARAMETER LIST
```

7

Exemple de liste des paramètres du télécopieur

```
***** -FAX PARAMETER LIST- *****  DATE 08 DEC 1993 ***** TIME 20:00 *****
```

(1) PARAMETER NUMBER	(2) DESCRIPTION	(3) SELECTION	(4) CURRENT SETTING	(5) STANDARD SETTING
01	ORIGINAL (HOME)	(1:Normal 2:Light 3:Dark)	1	1
02	RESOLUTION (HOME)	(1:Standard 2:Fine 3:S-Fine)	2	1
04	STAMP (HOME)	(1:Off 2:On)	1	1
(((((
47	REMOTE RCV	(1:Invalid 2:Valid)	2	2
51	REMOTE DIAGNOSTIC	(1:Invalid 2:Valid)	1	1
53	OPTION MEMORY		(512K+None) (6)	
		(7) -PANASONIC	-	
***** -HEAD OFFICE		***** -	201 555 1212-	*****
	(9)		(8)	

Explication

- | | |
|--|---|
| (1) Numéro de paramètre | (5) Réglage standard: Réglage d'origine |
| (2) Description: «HOME» correspond à la position pré-réglée. | (6) Capacité de la mémoire: (mémoire de base + mémoire en option) |
| (3) Sélection | (7) Votre identification: 25 caractères maximum |
| (4) Réglage en vigueur: «- - -» indique que le code ou le mot de passe n'est pas défini. Quand le code d'accès au télécopieur est défini, il apparaît entre parenthèses. Quand le mot de passe de réception en mémoire est défini, l'indication ■■■■ apparaît entre parenthèses. | (8) Votre numéro d'appel: 20 chiffres maximum |
| | (9) Votre code d'identification alphabétique: 16 caractères maximum |

Impression des rapports et des listes

Rapport de panne de secteur

Votre télécopieur est équipé d'un accumulateur rechargeable incorporé qui sauvegarde les documents en mémoire pendant 1 heure maximum en cas de panne de secteur.

Toutefois, en cas de défaillance de l'accumulateur, les documents en mémoire risquent d'être effacés. Un rapport de panne de secteur est alors automatiquement imprimé pour chaque fichier dès que l'alimentation secteur est rétablie. Ce rapport n'est toutefois pas imprimé lorsqu'aucun document n'était présent en mémoire.

Exemple de rapport de panne de secteur

```

*****-PWR FAILURE REP- ***** DATE 08 DEC 1993 ***** TIME 12:00 ***** P.01

POWER FAILURE OCCURRED

MODE = MEMORY TRANSMISSION (1)

FROM *** 08 DEC 1993 10:00'24 *** (2)
TO *** 08 DEC 1993 12:00'26 *** (3)
FOLLOWING FILE HAS BEEN LOST.

(4)          (5)          (6)          (7)          (8)          (9)          (10)
FILE NO.     ABBR/NTWK     STATION NAME/ TELEPHONE NO.  PAGES     PRG.NO.     PROGRAM NAME  RLY STN

001          {04}          ENGINEERING DEPT. 000/005

                                     (11)
                                     -PANASONIC

*****-HEAD OFFICE -*****- 201 555 1212- *****
(13)                                     (12)
    
```

Explication

- | | |
|--|--|
| (1) Mode de communication | |
| (2) Date et heure de la panne de secteur | |
| (3) Date et heure de rétablissement de l'alimentation secteur | |
| (4) Numéro de fichier: | 001 à 255 |
| (5) Code de numérotation par touche unique/
numérotation abrégée et adresse de réseau | <nn> = code de numérotation par touche unique et [nn] = code de numérotation abrégée |
| (6) Nom du correspondant enregistré sous la touche de numérotation par touche unique/numérotation abrégée ou numéro de téléphone | |
| (7) Nombre de pages en mémoire: | Le premier code à trois chiffres indique le nombre de pages correctement transmises, le second le nombre de pages enregistrées en mémoire. |
| (8) Touche d'appels programmés: | P1 à P4 |
| (9) Nom du programme | |
| (10) Station relais: | Si les documents enregistrés dans ce fichier sont destinés à être transmis vers une station relais, le code de numérotation abrégée et l'adresse de réseau de la station sont imprimés dans cette colonne. |
| (11) Votre identification: | 25 caractères maximum |
| (12) Votre numéro d'appel: | 20 chiffres maximum |
| (13) Votre code d'identification alphanumérique: | 16 caractères maximum |

Dépistage des anomalies

En cas de problème

Mode	Symptôme	Remède	Page
Problèmes d'installation	L'affichage clignote.	L'accumulateur est entièrement déchargé. Cela est normal lors de l'installation initiale. Dès que vous aurez réglé l'horloge, l'affichage cessera de clignoter.	--
Problèmes de transmission	Les documents ne pénètrent pas ou plusieurs documents pénètrent simultanément.	<ol style="list-style-type: none"> 1. Assurez-vous que vos documents ne sont pas réunis par des agrafes ou des attache-tout. Vérifiez aussi s'ils ne sont pas gras ou pliés. 2. Vérifiez si le document à transmettre appartient à la catégorie de documents repris dans la section «Quels documents ne pouvez-vous pas transmettre?». Si c'est le cas, photocopiez votre document et envoyez plutôt sa photocopie. 3. Vérifiez si le document est correctement chargé. 4. Réglez la plaque de pression de l'alimentateur automatique de documents. 	37 38 132
	Bourrage de documents	Lorsque le document est coincé dans l'appareil, le code d'information 031 apparaît sur l'affichage.	127
	Le cachet de confirmation n'est pas imprimé.	Assurez-vous que le témoin du cachet de confirmation est allumé. Vérifiez la position de réglage des paramètres du télécopieur 04 et 28.	40 33, 34
	L'impression du cachet est trop pâle.	Réencrez ou remplacez le cachet de confirmation.	133
Mauvaise qualité des copies transmises	Les documents transmis sont parcourus de lignes verticales.	Effectuez une photocopie avec votre appareil. Si la photocopie est normale, cela signifie que ce n'est pas votre télécopieur mais bien celui de votre correspondant qui présente une anomalie. Par contre, si la qualité de la photocopie laisse à désirer, nettoyez l'unité de guidage des documents.	131
	Les documents transmis sont vierges.	<ol style="list-style-type: none"> 1. Assurez-vous que la face du document à transmettre est dirigée vers le bas. 2. Effectuez une photocopie avec votre appareil. Si la photocopie est normale, cela signifie que ce n'est pas votre télécopieur mais bien celui de votre correspondant qui présente une anomalie. 	--
Problèmes de réception	Absence de papier.	Si le papier vient à manquer, le code d'information 010 apparaît sur l'affichage.	17
	Bourrage de papier.	Lorsque le papier est coincé dans l'appareil, le code d'information 001, 002 ou 003 apparaît sur l'affichage.	126
	Le papier ne pénètre pas dans le télécopieur.	Assurez-vous que la cassette à papier n'est pas vide. Suivez les instructions relatives à la procédure de chargement.	17
	Les télécopies imprimées ne sont pas éjectées.	Vérifiez si le papier n'est pas coincé à l'intérieur du télécopieur.	126
	Le mode de réduction automatique ne fonctionne pas.	Vérifiez le réglage de la réduction à l'impression.	62
	Manque d'encre.	Lorsque la quantité d'encre devient insuffisante, le code d'information 015 apparaît sur l'affichage.	15

Dépistage des anomalies

Mode	Symptôme	Remède	Page
Mauvaise qualité des documents reçus.	Les télécopies sont parcourues de lignes verticales.	Imprimez un journal des communications (en appuyant sur les touches FUNCTION, 6,1 et SET) pour contrôler la qualité d'impression et vous assurer que votre appareil fonctionne correctement. Si la qualité du journal est normale, cela signifie que ce n'est pas votre télécopieur mais bien celui de votre correspondant qui présente une anomalie. Si ce n'est pas le cas, remplacez la cartouche d'encre.	111 128
	Les télécopies sont floues.	1. Vérifiez si le type de papier utilisé permet d'obtenir une qualité d'impression optimale. 2. Retournez les feuilles de papier de façon à imprimer les télécopies sur l'autre face.	137
	Absence de lignes ou de points. Les télécopies présentent des parties plus pâles et des parties plus foncées.	1. Vérifiez si le type de papier utilisé permet d'obtenir une qualité d'impression optimale. 2. Remplacez la cartouche d'encre.	137 15
Mauvaise qualité des documents reçus	Les télécopies deviennent de plus en plus pâles.	Il n'y a peut-être plus d'encre dans la cartouche. Remplacez-la.	15
	Les télécopies sont toujours pâles.	Si vous souhaitez obtenir une qualité d'impression optimale, vous devrez peut-être utiliser un autre type de papier.	137
Problèmes de communication	Absence de tonalité d'appel.	1. Contrôlez le raccordement à la ligne téléphonique. 2. Vérifiez la ligne téléphonique.	134
	L'appareil ne répond pas automatiquement.	1. Contrôlez le raccordement à la ligne téléphonique. 2. Vérifiez si le mode de réception sélectionné est correct. 3. Assurez-vous que le télécopieur n'est pas en train d'imprimer un rapport, notamment le journal des communications ou la liste des paramètres du télécopieur. Si c'est le cas, la réception ne pourra avoir lieu qu'une fois l'impression terminée. 4. Si le document imprimé correspond à la 32 ^e communication, le télécopieur imprimera en principe automatiquement un journal des communications immédiatement après le document. La réception ne pourra alors avoir lieu qu'une fois l'impression du journal terminée.	134 56
	Transmission ou réception impossible.	Un code d'information apparaît sur l'affichage. Consultez le tableau des codes d'information pour en connaître la cause.	123
L'appareil ne fonctionne pas.	L'appareil ne réagit à aucune commande.	Réinitialisez le télécopieur en le mettant successivement hors tension et sous tension.	

Dépistage des anomalies

Mode	Symptôme	Remède	Page
Problèmes avec l'interface répondeur automatique en mode autonome (interface répondeur automatique)	Vous ne parvenez pas à utiliser la fonction d'activation à distance de votre répondeur automatique. Votre télécopieur répond toujours après la huitième sonnerie.	Cette fonction est incompatible. Le télécopieur est conçu pour répondre après 8 sonneries si le répondeur ne répond pas.	--
	Le télécopieur ne passe pas en mode de réception quand le répondeur se contente de diffuser une annonce.	Un répondeur qui ne diffuse qu'une annonce n'est pas compatible avec votre télécopieur. Ce dernier fonctionne exclusivement avec un répondeur qui enregistre les messages qui lui parviennent.	--
	Deux signaux sonores sont enregistrés sur le répondeur.	Parlez plus lentement en vous arrêtant entre les mots quand vous enregistrez votre annonce.	--
	Le télécopieur passe en mode de réception alors que la lecture de l'annonce n'est pas encore terminée, bien que le correspondant désire laisser un message.	Assurez-vous que votre annonce ne contient aucun silence supérieur à 5 secondes.	--
	Impossible d'enregistrer un message. Le télécopieur passe toujours en mode de réception à la fin de l'annonce et avant que la bande atteigne la fin du dernier message. (Votre répondeur automatique utilise une seule et même cassette pour l'annonce et les messages.)	Réglez le paramètre 20 (Détection des silences) sur «Non» et demandez à votre correspondant d'appuyer deux fois sur la touche * de son téléphone à tonalités pendant la lecture de l'annonce pour activer votre télécopieur à distance.	34
	Impossible de recevoir des documents d'un télécopieur qui n'émet pas de signal CNG (une brève tonalité toutes les 3 secondes) à la fin de la numérotation.	Réglez le paramètre 20 (Détection des silences) sur «Oui» ou demandez à votre correspondant d'appuyer deux fois sur la touche * de son téléphone à tonalités pendant la lecture de l'annonce pour activer votre télécopieur à distance.	34
	Impossible d'écouter à distance les messages enregistrés sur le répondeur automatique car le télécopieur passe toujours en mode de réception dès l'introduction du code de commande.	Réglez le paramètre 20 (Détection des silences) sur «Non».	34
	L'appareil enregistre les messages mais ne reçoit pas les télécopies.	Contrôlez votre annonce. Si elle est trop longue, l'appareil de votre correspondant doit supporter une temporisation excessive. Enregistrez une annonce d'une durée inférieure à 15 secondes ou demandez à votre correspondant de mémoriser votre numéro d'appel en insérant trois pauses et un # à la fin du numéro. (Ex.: 555 1212 PAUSE PAUSE PAUSE #)	--
Problèmes avec l'interface répondeur automatique en mode autonome (télécopieur)	Le télécopieur ne passe pas en réception aussi longtemps que le répondeur reste en mode de réponse automatique.	Augmentez le nombre de sonneries qui précèdent l'activation du répondeur automatique.	--

Dépistage des anomalies

Codes d'information

En cas d'anomalie de fonctionnement, un des codes suivants apparaît sur l'affichage pour vous aider à identifier le problème éventuel.

Code d'inform.	Signification	Mesure à prendre	Page
001/002/	Bourrage de papier.	Retirez le papier coincé.	126
010	Absence de papier.	Chargez le papier.	17
014	La cartouche d'impression n'est pas installée.	Installez-la.	15
015	Manque d'encre.	Remplacez la cartouche d'impression.	15
016	Impossible de déplacer le support de la cartouche d'impression.	Le papier est peut-être coincé. Retirez-le.	126
030	Mauvaise alimentation en documents.	1. Rechargez correctement le document. 2. Supprimez le bourrage de documents. 3. Réglez l'alimentateur automatique de documents.	38 127 132
031	Le document est coincé ou trop long. La longueur du document dépasse 2 mètres.	1. Rechargez correctement le document. 2. Supprimez le bourrage de documents.	38 127
060	Le capot de l'imprimante est ouvert.	Fermez-le.	--
061	Le capot de l'alimentateur automatique de documents est ouvert.	Fermez-le.	--
400	Lors de l'établissement de la liaison, le correspondant n'a pas répondu ou une erreur de communication est survenue.	1. Contactez votre correspondant. 2. Remplacez le document et essayez à nouveau.	--
401	Votre correspondant a besoin du mot de passe de réception pour recevoir le document. Le correspondant ne possède pas de boîte aux lettres confidentielle.	Contactez votre correspondant.	--
402	Lors de l'établissement de la liaison, la communication a été coupée.	Remplacez le document et essayez à nouveau.	--
403	Votre correspondant n'est pas en mode d'appel de documents.	Demandez à votre correspondant de régler son télécopieur en mode d'appel de documents.	--
404/405	Lors de l'établissement de la liaison, la communication a été coupée.	Remplacez le document et essayez à nouveau.	--
406	Le mot de passe de transmission ou de réception ne correspond pas. En mode de réception sélective, un correspondant non autorisé tente de vous transmettre un document.	Vérifiez le mot de passe ou le numéro de téléphone enregistré sous la touche de numérotation par touche unique/numérotation abrégée.	85 86
407	Votre correspondant n'a pas confirmé la réception de la dernière page.	Attendez quelques minutes et transmettez-la à nouveau.	--
408/409	La confirmation de transmission de la dernière page est illisible.	Attendez quelques minutes et transmettez-la à nouveau.	--
411	Le mot de passe d'appel de documents est refusé.	Vérifiez le mot de passe d'appel de documents.	69
412	Aucune donnée transmise.	Contactez votre correspondant.	--
414	Le mot de passe d'appel de documents est refusé.	Vérifiez le mot de passe d'appel de documents.	69
415	Erreur de transmission en mode d'appel de documents.	Vérifiez le mot de passe d'appel de documents.	69
416/417 418/419	Les données reçues contiennent trop d'erreurs.	Contactez votre correspondant.	--

Dépistage des anomalies

Code d'inform.	Signification	Mesure à prendre	Page
420	Le télécopieur est en mode de réception mais aucune donnée ne lui parvient.	1. Mauvaise numérotation du correspondant. 2. Contactez votre correspondant.	--
422/427	Interface incompatible.	Contactez votre correspondant.	--
430/434	Erreur de communication pendant la réception.	Contactez votre correspondant.	--
436/490	Les données reçues contiennent trop d'erreurs.	Contactez votre correspondant.	--
456	<ul style="list-style-type: none"> • Le télécopieur a reçu un document confidentiel ou une demande d'appels d'un document confidentiel dans l'une des situations suivantes: <ol style="list-style-type: none"> 1) La capacité mémoire est insuffisante pour recevoir le document confidentiel. 2) Le fichier de boîte aux lettres confidentielle est plein (7 fichiers). 3) Pendant l'impression d'un document reçu. • Le télécopieur a reçu une demande de transmission relayée. 	<ol style="list-style-type: none"> 1. Imprimez la liste des fichiers, puis vérifiez son contenu. 2. Attendez la fin de l'impression en cours. 	78
492/493/ 494	Erreur de communication pendant la réception.	Contactez votre correspondant.	--
495	La ligne téléphonique n'est pas raccordée.	Contactez votre correspondant.	--
540/541/ 542/ 543/544	Erreur de communication pendant la transmission.	<ol style="list-style-type: none"> 1. Remplacez le document et essayez à nouveau. 2. Contactez votre correspondant. 	--
550	La ligne téléphonique n'est pas raccordée.	Contactez votre correspondant.	--
552/553/ 554/555	Erreur de communication pendant la réception.	Contactez votre correspondant.	--
623	L'alimentateur automatique de documents est vide.	Remplacez le document et essayez à nouveau.	--
630	La ligne est occupée ou le correspondant ne répond pas après le dernier rappel.	Remplacez le document et essayez à nouveau.	--
631	Appui de la touche STOP en cours de numérotation.	Remplacez le document et essayez à nouveau.	--
634	La ligne est occupée ou le correspondant ne répond pas après le dernier rappel.	Remplacez le document et essayez à nouveau.	--
638	Panne de secteur pendant la communication.	Vérifiez la fiche et le cordon d'alimentation.	18
870	Dépassement de la capacité mémoire pendant l'enregistrement de documents destinés à être transmis.	Transmettez vos documents sans les mémoriser. Installez de la mémoire supplémentaire.	42
879	Dépassement de la capacité mémoire pendant l'enregistrement des documents reçus. La taille des données contenues dans les documents reçus est supérieure à celle de la mémoire.	Contrôlez le papier et la cartouche d'encre.	15 17
975	Erreur de parité DRAM. Les informations relatives aux documents stockés en mémoire sont perdues	<ol style="list-style-type: none"> 1. L'appareil imprime un rapport de panne de secteur. 2. Transmettez à nouveau le document. 	120

Dépistage des anomalies

Suppression d'un bouchage de papier

Lorsque le papier est coincé dans l'appareil, le code d'information 001, 002 ou 016 apparaît sur l'affichage.

Pour supprimer le bouchage désigné par le code d'information 001

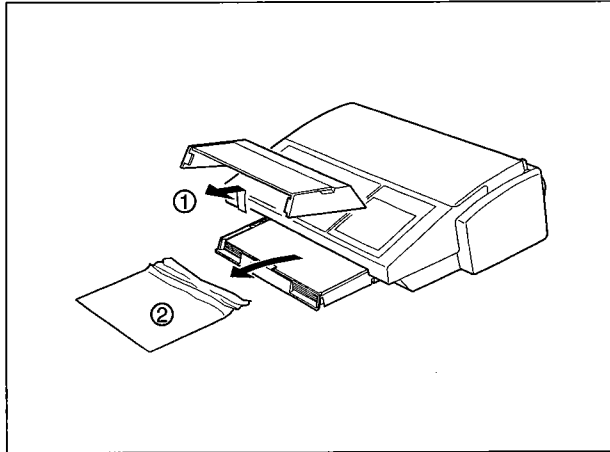

- ① Retirez le capot de l'alimentateur de documents.
- ② Retirez le papier coincé.
- ③ Appuyez sur **STOP**
- ④ Remplacez le capot de l'alimentateur de documents.

Pour supprimer un bouchage de papier désigné par le code d'information 002 ou 016

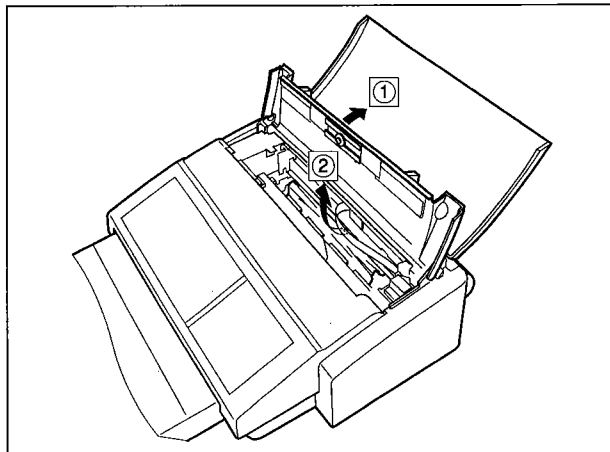

- ① Ouvrez le couvercle de l'imprimante.
- ② Retirez le papier coincé.
- ③ Fermez le couvercle de l'imprimante.

Dépistage des anomalies

Suppression d'un bouchage de documents

Lorsqu'un document est coincé dans l'appareil, le code d'information 031 apparaît sur l'affichage.

Pour supprimer le bouchage, procédez comme suit:

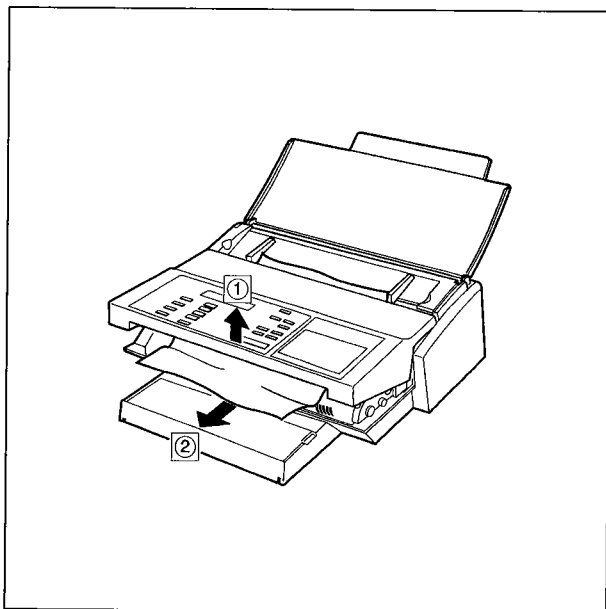

- ① Retirez les documents de l'alimentateur automatique de documents, puis ouvrez le capot de l'alimentateur.
- ② Retirez le document coincé.
- ③ Fermez le capot de l'alimentateur de documents.

Dépistage des anomalies

Remplacement de la cartouche d'impression

Lorsque la quantité d'encre devient insuffisante, le code d'information 015 apparaît sur l'affichage.

! **Note:** Si votre télécopieur signale un manque d'encre alors que ce n'est pas le cas, retirez la cartouche d'impression et secouez-la de haut en bas jusqu'à ce que de l'encre gicle par le nez, puis réinstallez la cartouche.

Pour remplacer la cartouche d'impression,

1

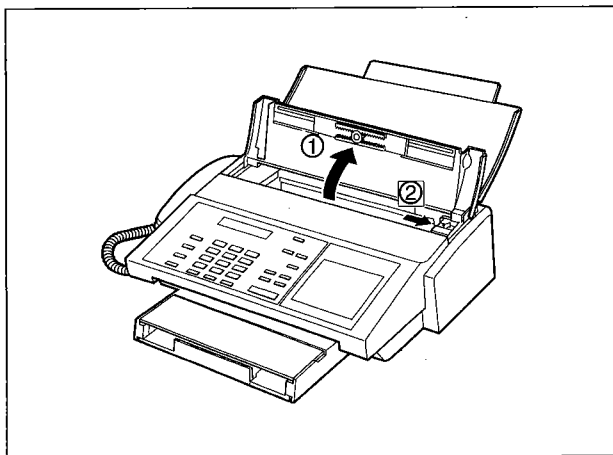

- ① Ouvrez le couvercle de l'imprimante.
- ② Faites glisser le support vers la droite.

2

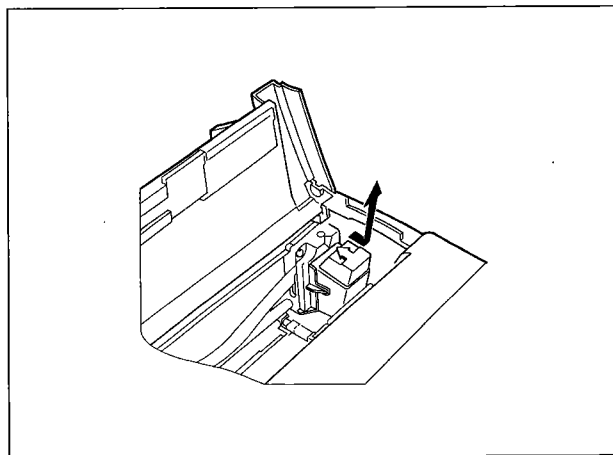

- ① Poussez la cartouche vers l'avant jusqu'à ce qu'elle se débloque. Sortez la cartouche de son support en la tenant par le haut, à l'endroit indiqué d'une flèche verte et jetez-la.
- ② Installez une nouvelle cartouche d'impression, puis refermez le couvercle de l'imprimante (voir page 15).

Comment préserver la qualité d'impression?

La cartouche d'impression doit demeurer en permanence sur son support. En effet, en la retirant de son support, vous l'exposez à l'air libre, l'encre s'évapore et la qualité d'impression diminue.

Lorsque vous n'utilisez pas l'imprimante, laissez la cartouche sur son support sinon l'encre risque de s'évaporer rapidement.

Rangement des cartouches d'impression

Lorsque vous rangez vos cartouches d'impression neuves, respectez les recommandations ci-après:

- Aussi longtemps que vous n'utilisez pas la cartouche, laissez-la dans son emballage étanche.
- Rangez votre cartouche dans un endroit où la température est normale.
- Utilisez la cartouche avant la date de péremption indiquée sur son emballage.
- Après avoir ouvert le récipient étanche, installez immédiatement la cartouche sur son support.

Dépistage des anomalies

Nettoyage des contacts de la cartouche d'impression

Si vous remarquez qu'il manque des lignes ou des points sur les documents reçus, vérifiez la cartouche d'impression.

Pour nettoyer la cartouche d'impression,

1

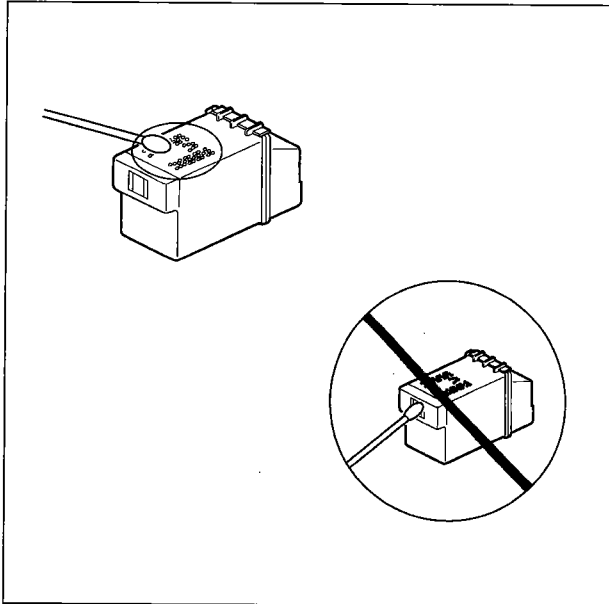

- ① Mettez votre télécopieur hors tension de la manière décrite page 18.
- ② Ouvrez le couvercle de l'imprimante de la manière décrite page 15.
- ③ Retirez la cartouche d'impression de son support. Nettoyez délicatement les contacts de la cartouche à l'aide d'un coton-tige imbibé d'eau uniquement.

NE NETTOYEZ JAMAIS le «nez» de la cartouche.

2

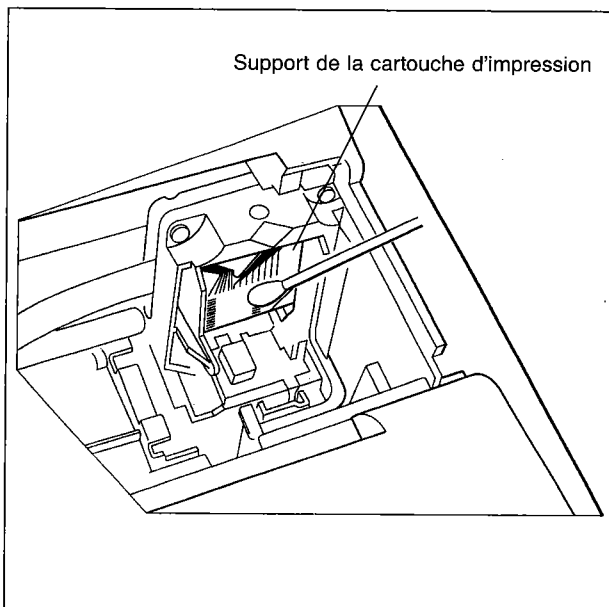

- ① Nettoyez délicatement les contacts du support à l'aide d'un coton-tige imbibé d'eau uniquement.
- ② Remplacez la cartouche d'impression et contrôlez de nouveau la qualité d'impression.

8

Dépistage des anomalies

Retrait de l'encre séchée du nez de la cartouche d'impression

Quand vous exposez la cartouche d'impression à l'air pendant une période prolongée, une croûte d'encre séchée se forme sur le nez de la cartouche. Dans ce cas, retirez-la en procédant de la manière suivante:

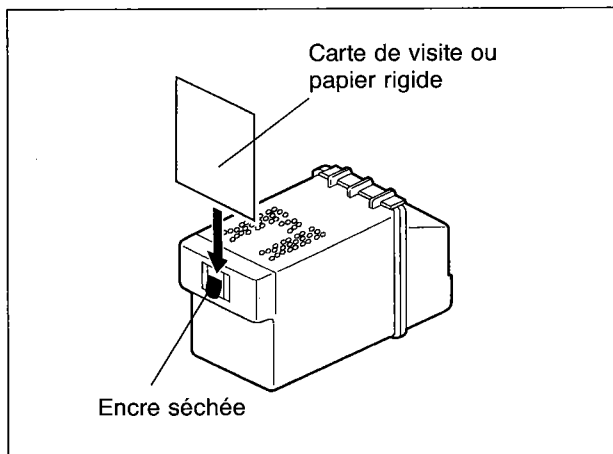

- ① Tenez la cartouche d'impression au-dessus d'une poubelle en dirigeant son nez vers la poubelle.
- ② Grattez délicatement l'encre séchée avec le bord d'une carte de visite ou d'un papier rigide de manière à ce que l'encre tombe dans la poubelle.

NE RETIREZ JAMAIS l'encre séchée de la cartouche d'impression avec un coton-tige.

! **Note:** Pour éviter que l'encre sèche sur le nez de la cartouche d'impression, nous vous conseillons de faire une photocopie avec votre télécopieur au moins une fois par semaine.

Nettoyage du bac de vidange

Si vous devez déplacer votre télécopieur, nettoyez toujours le bac de vidange de la manière suivante fin d'éviter que de l'encre se renverse.

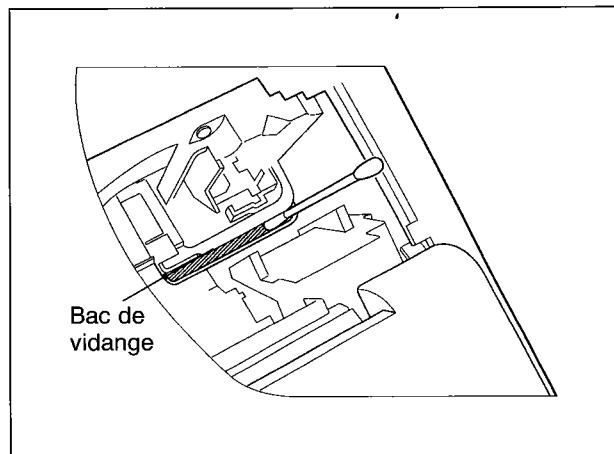

- ① Ouvrez le couvercle de l'imprimante.
- ② Retirez la cartouche d'impression.
- ③ Vérifiez si le bac de vidange ne contient pas trop d'encre. Éliminez éventuellement l'excès d'encre à l'aide d'un coton-tige ou d'une serviette en papier.

Dépistage des anomalies

Nettoyage de l'unité de guidage des documents

Si votre correspondant vous signale que les documents reçus sont noirs ou parcourus de lignes noires, effectuez une photocopie avec votre appareil. Si la photocopie est également noire ou si elle présente des lignes noires, cela signifie que l'unité de guidage des documents est probablement sale et doit donc être nettoyée.

Pour nettoyer l'unité de guidage des documents:

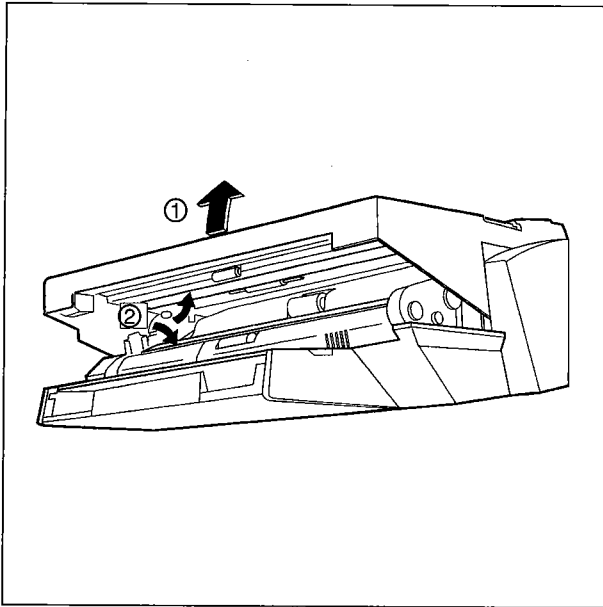

- ① Ouvrez le capot de l'alimentateur de documents.
- ② Frottez délicatement l'unité de guidage à l'aide d'un chiffon doux ou de la gaze imbibée d'alcool éthylique. Veillez à utiliser un chiffon propre car l'unité de guidage se griffe facilement.

Dépistage des anomalies

Réglage de l'alimentateur automatique de documents

Si vous remarquez à plusieurs reprises que les documents ne pénètrent pas correctement dans votre télécopieur, nous vous conseillons de régler la position de l'alimentateur automatique de documents en procédant de la manière suivante:



Faites glisser le levier de réglage de la pression sur la position désirée, selon les conditions.

Position	Condition
1	Pour éviter que les documents ne pénètrent pas
2	Position standard
3	Pour éviter que plusieurs documents pénètrent simultanément

Dépistage des anomalies

Cachet de confirmation

Le cachet de confirmation est rempli d'encre. Dès qu'il pâlit ou devient difficile à lire, vous devez le réencre ou le remplacer.

Pour retirer le cachet de confirmation

1

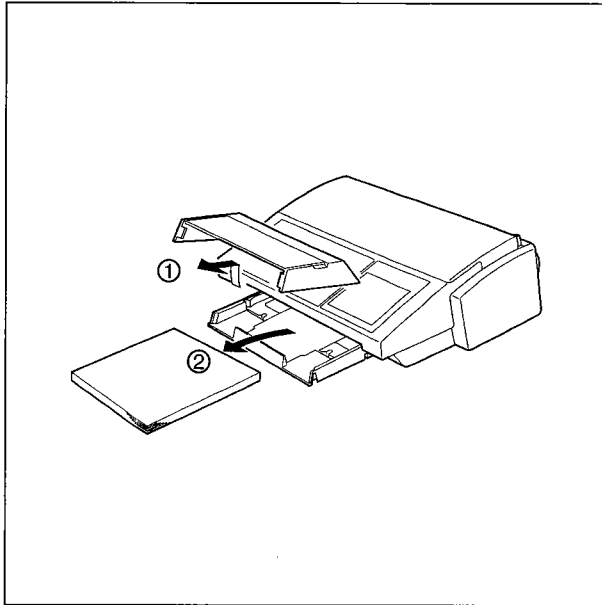

① Retirez le capot de l'alimentateur de documents.

② Retirez le papier.

2

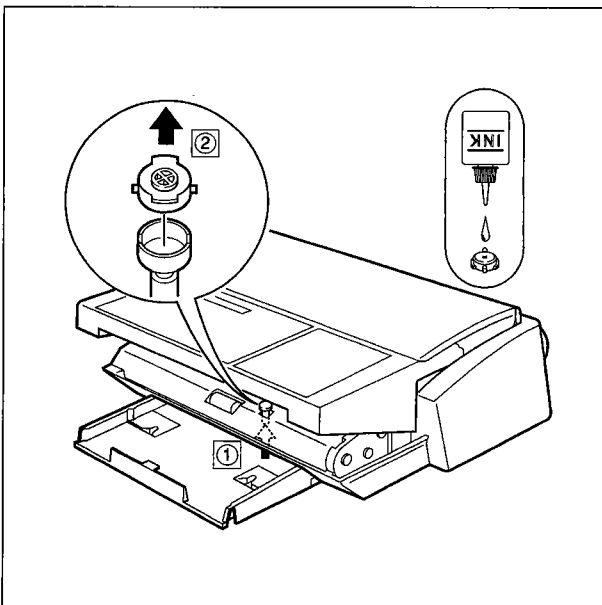

① Par le dessous du télécopieur, poussez l'ensemble du cachet vers le haut, puis retirez-le.

② Retirez le cachet. Ensuite, remplacez-le en versant quelques gouttes d'encre appropriée dans l'orifice situé au dos du cachet.

! **Note:** Vous pouvez vous procurer un cachet neuf auprès de votre revendeur Panasonic agréé, sous le numéro de référence indiqué page 138.

8

Dépistage des anomalies

Vérification de la ligne téléphonique

Si le téléphone que vous avez raccordé à votre télécopieur ne reproduit pas la tonalité d'appel ou ne sonne pas (absence de réception automatique).

1

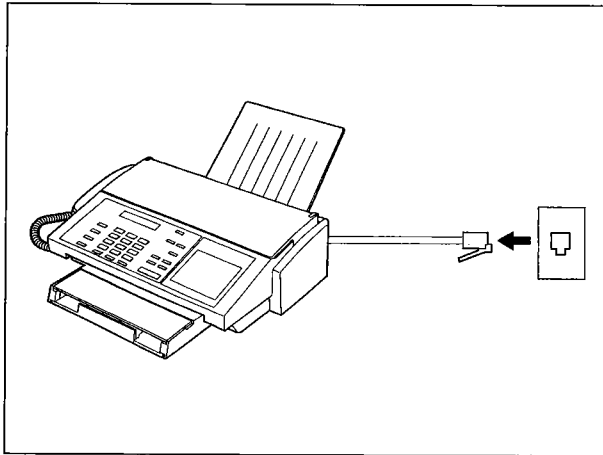

Débranchez le cordon téléphonique de la prise téléphonique installée par Belgacom.

2

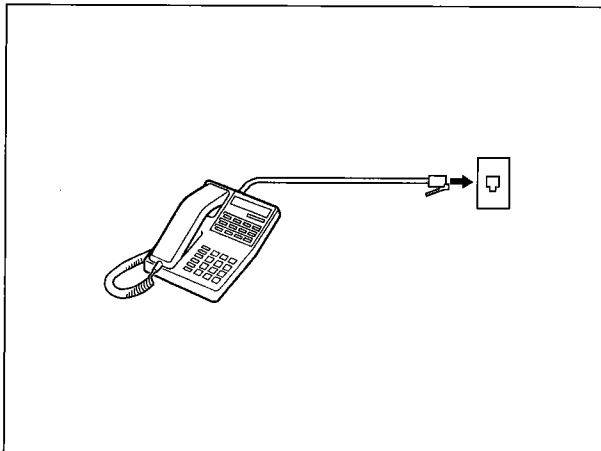

Branchez un autre téléphone ordinaire sur la prise Belgacom.

3

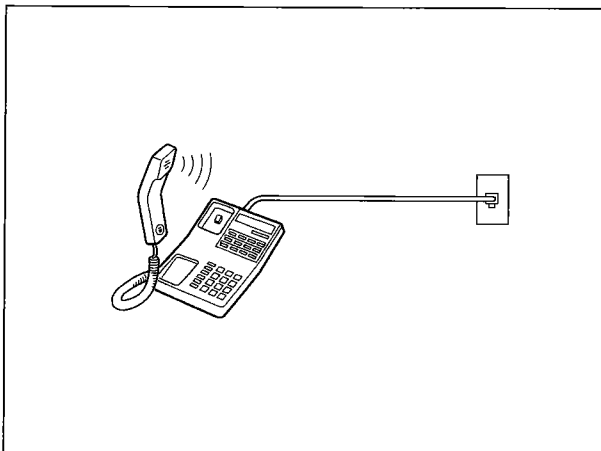

Vérifiez si votre combiné reproduit la tonalité d'appel. Si vous n'entendez toujours rien, adressez-vous à Belgacom.
ou
Composez votre numéro à partir d'un autre téléphone. Si votre téléphone ne sonne pas, adressez-vous à Belgacom.

Caractéristiques

Compatibilité	CCITT Groupe 3
Méthode de balayage	Balayage à plat avec capteur d'images CCD
Format des documents	Max.: 280 mm × 2000 mm (avec l'aide de l'opérateur) Min.: 148 mm × 128 mm
Epaisseur des documents	Feuilles simples: 0,06 mm (45 g/m ²) à 0,15 mm (112 g/m ²) Feuilles multiples: 0,06 mm (45 g/m ²) à 0,12 mm (75 g/m ²)
Capacité de l'alimentateur automatique de documents	Incorporé, jusqu'à 30 feuilles
Largeur de la ligne de balayage	252 mm
Procédé de reproduction	Tête d'impression thermique à jet d'encre
Type de papier	Papier ordinaire
Format de reproduction	Letter/Legal/A4
Largeur effective de la ligne d'impression	Letter: 203 mm × 265 mm A4: 203 mm × 283 mm Legal: 203 mm × 242 mm

Marges d'impression

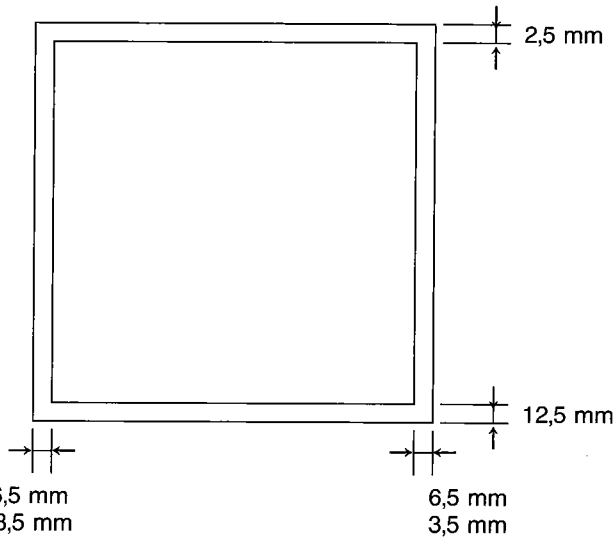

Note: Lorsque vous transmettez plusieurs pages, les limites sont les suivantes:

	Format du document	Epaisseur du document
20 pages maximum	Jusqu'à 280 mm x 364 mm	0,06 mm à 0,12 mm
30 pages maximum*	Format A4 ou Letter	0,06 mm à 0,10 mm

* Il ne sera peut-être pas possible de charger 30 feuilles de papier dont la surface n'est pas lisse, même si vous respectez la taille et l'épaisseur recommandées.

Caractéristiques

Capacité de la cassette à papier	Environ 100 feuilles (de papier de 75g/m ²)		
Résolution		<u>Horizontale</u>	<u>Verticale</u>
	Mode CCITT standard	8 pels/mm	x 3,75 lignes/mm
	Mode CCITT fine	8 pels/mm	x 7,7 lignes/mm
	Mode CCITT super fine (transmission uniquement)	8 pels/mm	x 15,4 lignes/mm
	Mode CCITT 300dpi (réception uniquement)	11,8 pels/mm	x 11,8 lignes/mm
Encodage	MH, MR, MMR (conformément aux normes CCITT)		
Type de modem	CCITT V.29, V.27 ter et V.21		
Débit du modem	9600, 7200, 4800, 2400 et 300 bits/seconde		
Capacité de la mémoire de numérotation par touche unique/numérotation abrégée	100 numéros (avec 24 touches de numérotation par touche unique et 4 touches d'appels programmés) Chaque touche peut contenir un numéro de téléphone de 36 chiffres maximum (pauses et espaces compris) ainsi que le nom du correspondant constitué de 15 caractères maximum.		
Capacité de la mémoire de documents	Environ 28 pages (Mémoire de base) Environ 58 pages (avec carte mémoire CI de 512 Ko, disponible en option) Environ 88 pages (avec carte mémoire CI de 1 Mo, disponible en option) Environ 148 pages (avec carte mémoire CI de 2 Mo, disponible en option) (Sur base du document type CCITT No. 1 mémorisé en résolution standard.)		
Alimentation	180 à 264 volts CA, 47 - 63 Hz, monophasé		
Consommation électrique	Veille: Environ 11 W Transmission: Environ 25 W Réception: Environ 16 W Copie: Environ 29 W Max: Environ 40 W		
Dimensions	401 mm × 379 mm × 154 mm (sans les saillies)		
Poids	Environ 8,3 kg (sans les options et les consommables)		
Conditions d'utilisation	Température: 5 à 35° Humidité relative: 15 à 70%		
Conditions d'impression optimale	Température: 15 à 35° C Humidité relative: 20 à 70%		

Caractéristiques du papier

En règle générale, la plupart des papiers pour machine à écrire ainsi que les papiers pour photocopie permettent d'obtenir d'excellents résultats. Néanmoins, comme il existe de nombreuses marques et de nombreux types de papier, nous vous recommandons d'en essayer plusieurs jusqu'à ce que vous obteniez les résultats escomptés.

Le tableau ci-dessous énumère les principales caractéristiques à prendre en considération lors du choix d'un papier blanc ou d'un papier de couleur.

Grammage	60 à 90 g/m ²
Bords des feuilles	Coupés avec des lames tranchantes, sans effilochage apparent
Tolérance de format	+/- 0,8 mm par rapport au format nominal, coins 90° +/- 0,2°
Grain	Sens machine
Taux d'humidité	4 à 6% selon le grammage
Opacité	84% minimum
Emballage	Rames emballées individuellement sous emballage multicouche étanche à l'humidité
Format	Letter: 216 mm × 279 mm A4: 210 mm × 297 mm Legal: 216 mm × 356 mm
Type	Feuilles simples
Résistance à l'arrachage avec cire	304,8 mm minimum (Dimension)

! *Note: Comme les méthodes de fabrication varient d'un type de papier à l'autre, la qualité d'impression peut ne pas être parfaite, même si le papier est conforme aux caractéristiques reprises dans ce tableau. Nous vous recommandons donc de procéder à plusieurs essais avant d'acheter votre papier.*

Options et fournitures

Veillez contacter votre revendeur Panasonic agréé pour connaître la disponibilité des options et fournitures.

A. Options

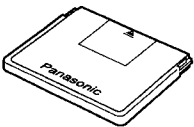
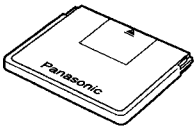
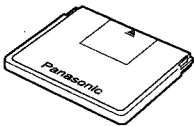
No. réf.	Illustration	Description
UE-410005		Carte CI d'extension mémoire, 512 Ko
UE-410006		Carte CI d'extension mémoire, 1 Mo
UE-410007		Carte CI d'extension mémoire, 2 Mo

B. Fournitures

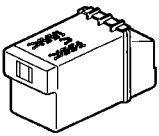
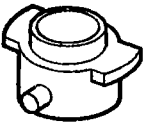
No. réf.	Illustration	Description
PC-60BK		Cartouche d'impression
FX-13-2P		Cachet de confirmation

Installation de la carte mémoire

Avant de procéder à l'installation, assurez-vous qu'aucun fichier de documents n'est enregistré en mémoire en imprimant une liste des fichiers (voir page 78). Quand la carte mémoire est installée, le télécopieur initialise la mémoire de documents et efface son contenu.

1

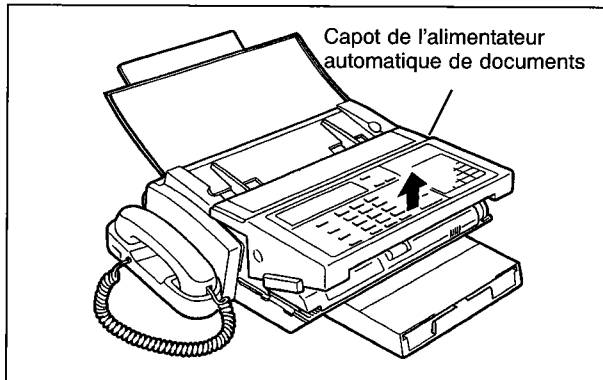

① Placez l'interrupteur secteur sur la position d'arrêt (O).

② Ouvrez le capot de l'alimentateur automatique de documents.

2

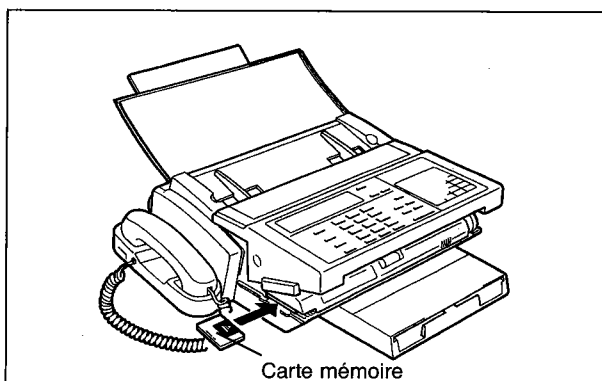

① Insérez la carte mémoire dans l'emplacement prévu à cet effet en dirigeant le logo Panasonic vers le haut.

② Fermez le capot de l'alimentateur automatique de documents.

3

Placez l'interrupteur secteur sur la position de marche (I). Imprimez la liste des paramètres du télécopieur en procédant de la manière décrite page 119, puis réglez le paramètre du télécopieur No. 53 relatif à la taille de la mémoire (voir page 35).

9

Glossaire

Adresse de relais	Code à 2 chiffres qui identifie votre appareil au sein d'un réseau de relais.
Adresse de réseau	Numéro d'adresse unique à 4 chiffres affecté à un code de numérotation par touche unique/numérotation abrégée qui identifie une station déterminée au sein d'un réseau de relais.
Affichage à cristaux liquides	Zone d'affichage de votre télécopieur.
Alimentateur automatique de documents	Mécanisme qui alimente le scanner en documents à raison d'une page à la fois.
Appel de documents	Aptitude à appeler un document en attente dans un autre télécopieur.
Appel de documents différé	Aptitude à appeler des documents en attente dans d'autres télécopieurs à n'importe quelle heure du jour ou de la nuit.
Bits par seconde (BPS)	Quantité de données transmises sur la ligne téléphonique. Votre télécopieur peut commencer à 9600 BPS, puis descendre automatiquement jusqu'à 7200, 4800 et 2400 BPS en fonction de l'état de la ligne et des capacités de l'appareil de votre correspondant.
C.C.I.T.T.	Consultative Committee on International Telegraph and Telephone. Jusqu'à présent, cette organisme a déjà défini quatre groupes de normes qui garantissent la compatibilité entre les télécopieurs.
Cachet de confirmation	Un cachet de confirmation de la transmission, activé par l'utilisateur, peut être apposé sur chaque page de document correctement transmise.
Capacité de la mémoire de documents	Se rapporte à la quantité de mémoire disponible pour enregistrer des documents dans l'appareil. Toutes les unités de mesure relatives aux pages sont basées sur le document No. 1 du CCITT.
Code d'accès au télécopieur	Code de programmation à 4 chiffres qui empêche toute personne non autorisée d'utiliser votre télécopieur.
Code d'identification alphabétique	Nom de code enregistré en mémoire qui permet à votre correspondant d'identifier votre télécopieur. Celui-ci peut comporter jusqu'à 16 caractères alphanumériques.
Code d'information	Code interne généré par votre télécopieur pour identifier une erreur d'utilisation ou une défaillance spécifique de l'appareil.
COMM.JOURNAL	Se rapporte au journal des communications, au rapport de transmission relayée ou au rapport de transmission confidentielle.
Communication confidentielle	Dans un réseau de télécopieurs, code qui peut être introduit pour appeler un document enregistré dans la mémoire d'une station relais déterminée.
Commutation automatique télécopieur/téléphone	Aptitude à utiliser une seule ligne téléphonique pour le télécopieur et le téléphone.
Contraste (original)	Sensibilité de numérisation exprimée en termes de luminosité et de noirceur du document original à transmettre.
DDD (Numérotation directe à distance)	Service téléphonique qui permet de composer des numéros de téléphone sans l'aide de l'opérateur.
Demi-teintes	Technique de numérisation qui permet de différencier les niveaux de gris entre le noir et le blanc. Votre télécopieur peut différencier jusqu'à 64 niveaux de gris en mode de demi-teintes.
Destinataire final	Dans un réseau de relais, appareil final destiné à recevoir le document.
Document CCITT No.1	Document standard qui permet de comparer les vitesses de transmission et les capacités des télécopieurs.

Documents mis en mémoire	Documents qui ont été scannés et sont actuellement enregistrés dans la mémoire de votre télécopieur.
DTMF (Dual Tone Multi-Frequency)	Mode de numérotation qui envoie un ensemble de fréquences différentes pour chaque chiffre du pavé numérique. En règle générale, se rapporte à la numérotation par tonalités.
En-tête	Ligne d'informations transmises par l'appareil émetteur et imprimées en haut de chaque page reçue par le correspondant. Ces informations identifient l'émetteur et renseignent sur la transmission, notamment la date et l'heure.
Encodage	Méthode de compression des données utilisée par les télécopieurs. Votre appareil utilise les encodages MH (Modified Huffman), MR (Modified Read) et MMR (Modified Modified Read).
Etablissement de la liaison	Echange d'un groupe de signaux de commande entre l'émetteur et le récepteur. Ceux-ci déterminent les conditions dans lesquelles la communication peut se dérouler.
Expéditeur initial	Dans un réseau de relais, station qui est à l'origine de la transmission de documents.
Fichier	Tâche qui a été enregistrée dans la mémoire de votre appareil, notamment les communications différées.
FUNCTION	Touche du tableau de commande qui permet de commencer une opération ou de configurer une fonction.
Identification	Identification ou nom de société programmé dans l'appareil et pouvant comporter jusqu'à 25 caractères alphanumériques.
Interface répondeur automatique	Capacité qui permet de raccorder et d'utiliser votre télécopieur avec un répondeur automatique.
Journal des communications	Rapport imprimé par votre télécopieur et qui contient la liste des 32 dernières communications (transmissions et réceptions).
Liste des paramètres du télécopieur	Liste qui contient les réglages des paramètres du télécopieur que vous avez programmés dans l'appareil.
Mode de correction des erreurs (ECM)	Aptitude à corriger les erreurs de transmission détectées au cours de la transmission.
Mode G3 (Groupe 3)	Se rapporte aux normes et aux capacités de transmission de la génération actuelle de télécopieurs.
Modem	Dispositif qui convertit les signaux de votre télécopieur en signaux susceptibles d'être transmis sur les lignes téléphoniques.
Modes de réduction à l'impression	Méthodes permettant de sélectionner le type de réduction utilisé pour imprimer la télécopie reçue sur le papier chargé dans votre télécopieur.
Mot de passe d'appel de documents	Code programmé à 4 chiffres qui permet d'appeler un document en toute sécurité.
Mot de passe de réception	Mot de passe à 4 chiffres qui fait l'objet d'une vérification préalable à la réception du document.
Mot de passe de réseau	Mot de passe à 4 chiffres affecté à une adresse de réseau pour empêcher toute personne non autorisée d'accéder à une station relais.
Mot de passe de transmission	Mot de passe à 4 chiffres qui fait l'objet d'une vérification préalable à la transmission d'un document.
Numéro d'appel	Adresse programmable de 20 chiffres maximum qui identifie votre télécopieur.

Glossaire

Numérotation abrégée	Aptitude à enregistrer des numéros de téléphone complets dans le composeur, puis à utiliser de courtes séries de frappes de touche pour accélérer ultérieurement la composition de ce numéro.
Numérotation avec combiné décroché	Mode qui permet de composer directement un numéro de téléphone en décrochant le combiné de son support.
Numérotation avec combiné raccroché	Mode qui permet de composer directement un numéro de téléphone sans décrocher le combiné de son support.
Numérotation directe	Mode de numérotation qui consiste à composer le numéro de téléphone complet par l'intermédiaire du pavé numérique.
Numérotation groupée	Aptitude à programmer plusieurs numéros de téléphone sous une seule touche en vue d'appeler consécutivement plusieurs correspondants en utilisant une seule frappe de touche.
Numérotation par touche unique	Aptitude à composer un numéro de téléphone complet en appuyant sur une seule touche.
Paramètres utilisateur	Paramètres programmés qui fournissent des informations aux autres correspondants, notamment l'identification, le code d'identification alphanumérique, le numéro d'appel ainsi que la date et l'heure.
Pavé numérique	Ensemble des touches numériques situées sur le tableau de commande de votre télécopieur.
Rapport de panne de secteur	Rapport qui fournit des informations sur la dernière communication qui a eu lieu pendant une panne de secteur. (Ce rapport n'est imprimé que lorsque l'accumulateur de sauvegarde du contenu de la mémoire est déchargé.)
Rapport de transmission	Rapport imprimé par l'émetteur et qui fournit des informations sur la dernière communication.
Rapport de transmission confidentielle	Rapport qui fournit des informations relatives à la transmission d'un document confidentiel à une station relais.
Rapport de transmission relayée	Rapport qui fournit des informations relatives à la dernière transmission de documents vers une station relais.
Réception à distance	Fonction qui vous permet d'activer le mode de réception de votre télécopieur à partir d'un téléphone auxiliaire. Vous pouvez transférer un appel entrant de votre téléphone auxiliaire à votre télécopieur en appuyant deux fois sur la touche * d'un téléphone à tonalités.
Réception de remplacement (réception en mémoire)	Aptitude de votre télécopieur à enregistrer en mémoire la télécopie qui lui parvient lorsque le papier ou l'encre vient à manquer.
Réception sélective	Fonction programmable qui permet de recevoir les télécopies transmises uniquement par les correspondants enregistrés dans le composeur de votre appareil.
Réduction automatique à l'impression	Méthode qui réduit automatiquement le document reçu de façon à l'imprimer sur une seule feuille normalisée de papier ordinaire. Par exemple, votre télécopieur réduit une télécopie de format Legal à 75% de sa taille d'origine de façon à pouvoir l'imprimer sur une page de format Letter.
Réduction fixe à l'impression	Mode qui permet de déterminer le taux de réduction, 75% par exemple, appliqué à tous les documents reçus.
Répertoire des destinataires	Liste qui contient les noms des correspondants programmés dans votre télécopieur.
Réseau de relais	Groupe de télécopieurs qui communiquent entre eux via une station relais.

Réseau téléphonique commuté	Réseau d'équipements de commutation et de dispositifs de transmission connectés entre eux.
Réservation de la transmission	Aptitude à enregistrer un numéro de téléphone en mémoire afin de réserver une transmission pendant que l'appareil exécute une autre fonction.
Résolution	Se rapporte au nombre de points scannés ou imprimés sur un certain nombre de carrés. Plus le nombre de points par carré est élevé, plus la qualité de l'image augmente.
Station relais	Type de télécopieur déterminé capable de mémoriser et de transmettre des documents à un destinataire final et/ou une station relais appartenant à un autre réseau de relais. Votre télécopieur ne peut pas être utilisé comme station relais.
Super lissage Panasonic	Amélioration de l'image électronique qui crée une configuration particulière destinée à améliorer la qualité des copies.
Touches alphabétiques	Touches qui servent à introduire des lettres et des symboles dans les fonctions de programmation.
Touches d'appels programmés	Touches réservées à la mise en mémoire d'une suite de correspondants destinés à être appelés.
Transmission de documents mis en mémoire	Mode dans lequel les documents sont d'abord enregistrés en mémoire avant que l'appareil se connecte réellement à la ligne téléphonique et transmette les documents.
Transmission différée	Aptitude à transmettre des documents à d'autres correspondants à n'importe quelle heure du jour ou de la nuit.
Transmission multifichier	Aptitude à enregistrer plusieurs fichiers dans la mémoire de votre télécopieur avant que celui-ci se connecte réellement à la ligne téléphonique.
Transmission multistation	Aptitude à transmettre un même groupe de documents à plusieurs correspondants programmés.
Transmission relayée	Envoi d'un document à une station relais qui le transmet à son tour à un destinataire final.

Index

A		I	
Adresse de relais	104	Identification	23
Adresse de réseau	104		
Alimentateur automatique de documents	38		
Appel de documents	69		
Appel de documents différé	68		
B		J	
Boîte aux lettres confidentielle	90	Journal des communications	111
Bourrage de documents	127		
Bourrage de papier	126		
C		L	
Cachet de confirmation	133	Levier de réglage de la pression	132
Capacité de l'alimentateur automatique de documents	135	Liaison vocale	65
Capacité de la mémoire de documents	136	Liste des appels programmés	118
Caractéristiques du papier	135	Liste des codes de numérotation abrégée	115
Caractéristiques du papier	17, 137	Liste des codes de numérotation par touche unique	115
Chargement des documents	37	Liste des fichiers	78
Code confidentiel	90	Liste des paramètres du télécopieur	119
Code d'accès au télécopieur	78		
Code d'identification alphabétique	24		
Codes d'information	124		
Codes de numérotation abrégée	27		
Codes de numérotation par touche unique	27		
Communication confidentielle	90		
Communications avec mot de passe	86		
Communications programmées	67		
Communications programmées	72		
Conditions d'utilisation	136		
Consommation électrique	136		
Contraste (original)	39		
D		M	
Date et heure	22	Marges d'impression	135
Demi-teintes	40	Mauvaise alimentation en documents	132
Dimensions	136	Mémoire en option	138
		Mode de commutation automatique télécopieur/ téléphone	58
		Modes de numérotation (tonalités ou impulsions)	20
		Mode interface répondeur automatique	59
		Mot de passe d'appel de documents	69
		Mot de passe de réception	88
		Mot de passe de réseau	104
		Mot de passe de transmission	87
E		N	
Epaisseur des documents	135	Numéro d'appel	25
Expéditeur initial	101	Numérotation avec combiné décroché	42
		Numérotation avec combiné raccroché	43
		Numérotation groupée	75
F		P	
Format des documents	135	Papier	135
		Paramètre de la station relais	104
		Paramètres utilisateur	22
		Photocopie	64
		Poids	136

Index

R

Rapport de panne de secteur	120
Rapport de résultat	109
Rapport de transmission	111
Rapport de transmission de documents mis en mémoire	41,114
Rapport de transmission relayée	109
Réception à distance	57
Réception avec mot de passe	88
Réception de remplacement	63
Réception en mémoire	83
Réception sélective	85
Réduction à l'impression	62
Réduction fixe	62
Répertoire des destinataires	31
Réseau de relais	101, 102
Réservation de transmission	53
Résolution	136

S

Station relais	101
----------------------	-----

T

Tableau des paramètres du télécopieur	33
Taux de réduction à l'impression	62
Touche de fonction	10
Touche de numérotation par touche unique	27
Touches alphabétiques	9
Touches d'appels programmés	72
Transmission avec mot de passe	87, 89
Transmission de documents mis en mémoire	47
Transmission différée	67
Transmission multifichier	52
Transmission multistation	51
Transmission relayée	101

V

Volume de la sonnerie	21
Volume de la tonalité des touches/vibreux	33
Volume du haut-parleur	21
Votre adresse de réseau	104
Votre numéro de téléphone	104

Répertoire des numéros du télécopieur

Nom

Numéro

Nom	Numéro

Répertoire des numéros du télécopieur

Nom

Numéro

Répertoire des numéros du télécopieur

Nom

Numéro

Répertoire des numéros du télécopieur

Nom

Numéro

Répertoire des numéros du télécopieur

Nom

Numéro

AIDE- MEMOIRE DE L'UF-322

Panasonic®

Chargement des documents

Posez les documents en dirigeant vers le bas la face à transmettre et réglez les glissières.

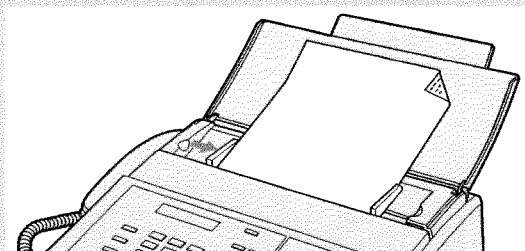

Vous pouvez poser simultanément jusqu'à 20 feuilles dans l'alimenteur automatique de documents.

Quand les documents sont posés correctement, l'indication suivante apparaît sur l'affichage.

DOCUMENT SET
ENTER STATION 00%

Transmission à l'aide de la numérotation manuelle



Posez les documents en dirigeant vers le bas la face à transmettre.

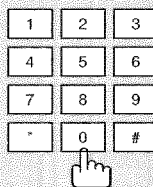

Introduisez le numéro de téléphone.

START

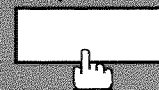

Le télécopieur compose le numéro d'appel.

Transmission à l'aide de la numérotation par touche unique/ numérotation abrégée



Posez les documents en dirigeant vers le bas la face à transmettre.

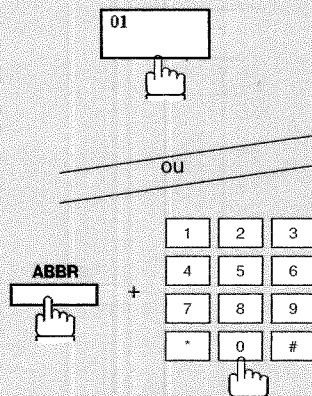

Introduisez un code à deux chiffres (01 à 72).

Le télécopieur compose le numéro d'appel.

Transmission à partir de la mémoire

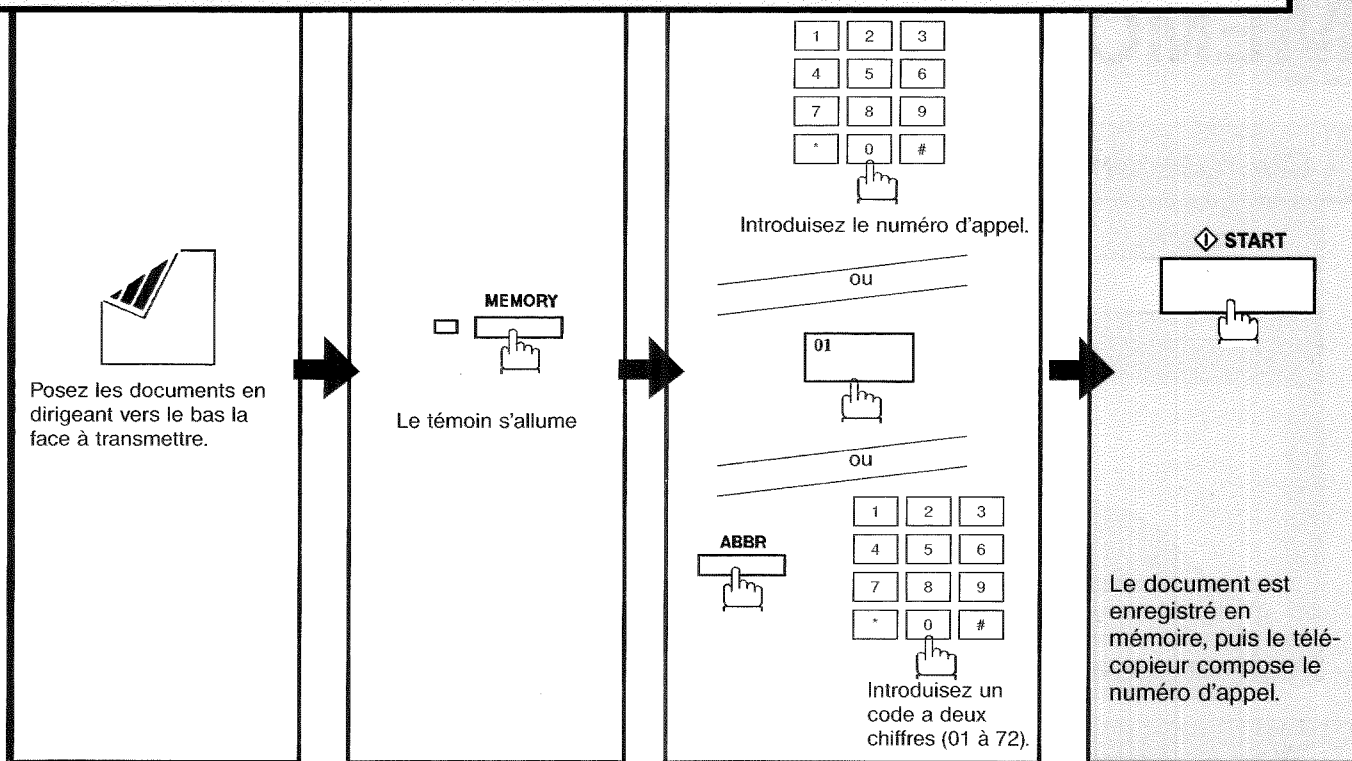

Impression des listes et des rapports

