

Panasonic®

**Installation Manual
Bedienungsanleitung
Manuel d'installation
Installatiehandleiding
Installationsmanual
Bruksanvisning
Asennusohje
Manual de Instalação
Οδηγίες εγκατάστασης
Installationsvejledning
Manual de Instalación
Istruzioni per l'uso
Kullanım Kılavuzu**

**KX-TGA671EXB
KX-TGA671EXM
KX-TGA671EXS
KX-TGA815EXB
KX-TGA815EXM
KX-TGA815EXA
KX-TGA855EXB
KX-TGA855EXW
KX-TGA855EXR**

**Additional Digital Cordless Handset
Zusätzliches DECT Mobilteil
Combiné supplémentaire numérique sans fil
Additionele DECT handset
Extra digital trådløs handenhet
Ekstra digitalt, trådløst håndsett
Digitaalinen langaton lisäluuri
Portátil Adicional Sem Fios Digital
Προαιρετικό Ψηφιακό Ασύρματο Ακουστικό
Ekstra digitalt trådløst håndsett
Portátil Inalámbrico Digital Adicional
Cordless Aggiuntivo Opzionale
Ilave ahize**



KX-TGA671

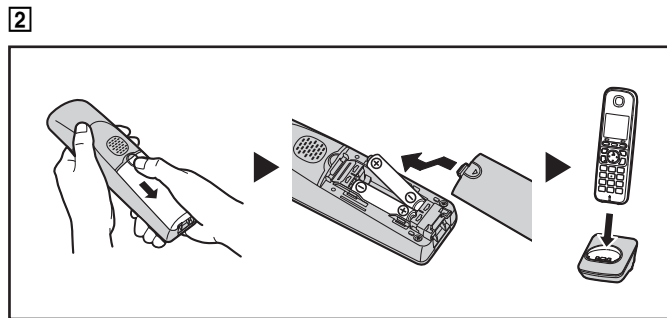
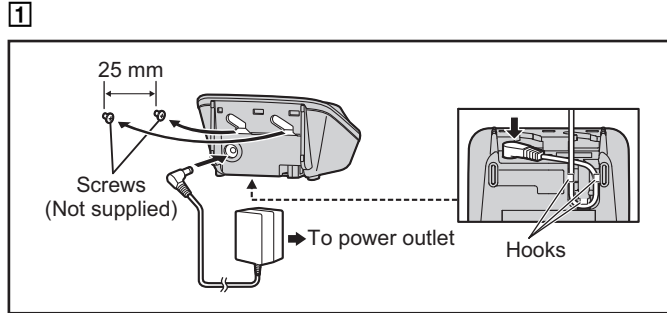

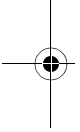
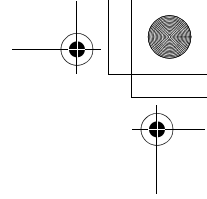
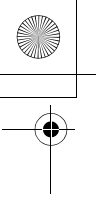

**Contents/Inhalt/Table des matières/Inhoud/Innehåll/
Innholdsfortegnelse/Sisällysluettelo/Índice/Περιεχόμενα/
Indholdsfortegnelse/Contenido/Indice/İçindekiler**

English	4
Deutsch	9
Français.....	14
Nederlands.....	19
Svenska.....	25
Norsk	30
Suomi	35
Português.....	40
Ελληνικά.....	45
Dansk.....	51
Español	56
Italiano.....	61
Türkçe.....	66

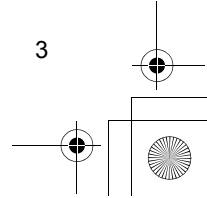
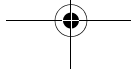
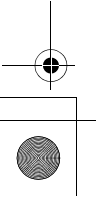
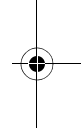

English

PLEASE READ BEFORE USE AND SAVE

This unit is an additional handset compatible with the following series of Panasonic Digital Cordless Phone:

- KX-TG6711/KX-TG6721(KX-TGA671)
- KX-TG8151/KX-TG8161(KX-TGA815)
- KX-TG8551/KX-TG8561(KX-TGA855)

(The corresponding models are subject to change without notice.)

You must register this handset with your base unit before it can be used.

This installation manual describes only the steps needed to register and begin using the handset. Please read the base unit's operating instructions for further details.

Supplied accessories

Charger..... 1	Rechargeable batteries*1..... 2
AC adaptor/PNLV226CE 1	
Belt clip (KX-TGA815/KX-TGA855) 1	Handset cover*2..... 1

*1 Please read the base unit's operating instructions for replacement battery information.

*2 The handset cover comes attached to the handset.

Note:

- Please read the base unit's operating instructions for additional/replacement accessories.
- Panasonic Corporation declares that the radio equipment type (KX-TGA671/ KX-TGA815) is in compliance with Directive 2014/53/EU. The full text of the EU declaration of conformity is available at the following internet address: <http://www.ptc.panasonic.eu/doc>

Connection/Wall mounting (page 2: 1)

- Use only the supplied Panasonic AC adaptor PNLV226CE.
- The AC adaptor must remain connected at all times. (It is normal for the adaptor to feel warm during use.)
- Make sure that the wall and the fixing method are strong enough to support the weight of the unit. (KX-TGA671/KX-TGA815)

Battery installation/Battery charging (page 2: 2)

When the language selection is displayed after installing the batteries for the first time, you can select your desired language.

[↑]: Select your desired language. → **OK** → [↻]

Important:

- Use the supplied rechargeable batteries. For replacement, we recommend using the Panasonic rechargeable batteries noted in the base unit's operating instructions.
- Wipe the battery ends (+, -) with a dry cloth.
- Avoid touching the battery ends (+, -) or the unit contacts.
- Confirm correct polarities (+, -).
- USE ONLY Ni-MH batteries AAA (R03) size.
- Do NOT use Alkaline/Manganese/Ni-Cd batteries.

Place the handset on the charger for about 7 hours before initial use.

Note:

- The handset display may show "Please wait for 1 minute." when the handset is placed on the charger if it is not registered to the base unit.
- If the batteries are fully charged, but the operating time seems to be shorter, clean the battery ends (+, -) and the charge contacts with a dry cloth and charge again.

Display language

1  (middle soft key) #1110

2 [↑]: Select your desired language. → **OK** → [↻]

Registering the handset to the base unit

Ensure that the handset is switched on. If it is not on, press and hold [↻] for few seconds to turn the handset on.

1 Handset:

Lift the handset and press [↻].

2 Base unit:

Press and hold [↻] for about 5 seconds.

- Depending on the base unit, a registration tone sounds.
- If all registered handsets start ringing, press [↻] again to stop, then repeat this step.

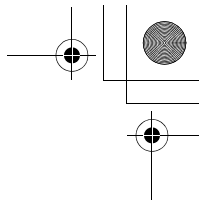
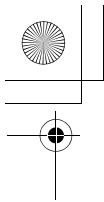

3 Handset:

Place the handset on the base unit or charger.

- Continue the operation even when the handset display shows "Please wait for 1 minute."

4 With the handset still on the base unit or charger, wait until a confirmation tone sounds and ∇ is displayed.

Note:

- If an error tone sounds, or if ∇ is displayed, register the handset according to the base unit's operating instructions.
- The KX-TG6711/KX-TG8151/KX-TG8551 does not feature an answering system.
- Answering system features are available only when this handset is registered to the KX-TG6721/KX-TG8161/KX-TG8561.

For your safety

To prevent severe injury and loss of life/property, read this section carefully before using the product to ensure proper and safe operation of your product.

WARNING

Power connection

- Completely insert the AC adaptor/power plug into the power outlet. Failure to do so may cause electric shock and/or excessive heat resulting in a fire.
- Regularly remove any dust, etc. from the AC adaptor/power plug by pulling it from the power outlet, then wiping with a dry cloth. Accumulated dust may cause an insulation defect from moisture, etc. resulting in a fire.
- Unplug the product from power outlets if it emits smoke, an abnormal smell, or makes an unusual noise. These conditions can cause fire or electric shock. Confirm that smoke has stopped emitting and contact an authorised service centre.

Installation

- To prevent the risk of fire or electrical shock, do not expose the product to rain or any type of moisture.
- Do not place or use this product near automatically controlled devices such as automatic doors and fire alarms. Radio waves emitted from this product may cause such devices to malfunction resulting in an accident.

Operating safeguards

- The use of excessive sound volume through earphones, headphones, or headsets may cause hearing loss. (KX-TGA815/KX-TGA855)

CAUTION

Installation and location

- The AC adaptor is used as the main disconnect device. Ensure that the AC outlet is installed near the product and is easily accessible.

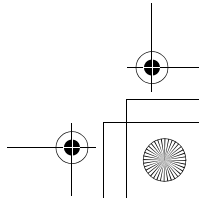
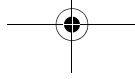
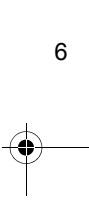
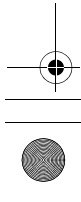
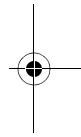
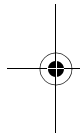

Battery

- We recommend using the supplied batteries or additional/replacement batteries noted in the base unit's operating instructions for replacement battery information. **USE ONLY rechargeable Ni-MH batteries AAA (R03) size.**
- Do not mix old and new batteries.
- Do not open or mutilate the batteries. Released electrolyte from the batteries is corrosive and may cause burns or injury to the eyes or skin. The electrolyte is toxic and may be harmful if swallowed.
- Exercise care when handling the batteries. Do not allow conductive materials such as rings, bracelets, or keys to touch the batteries, otherwise a short circuit may cause the batteries and/or the conductive material to overheat and cause burns.
- Charge the batteries provided with or identified for use with this product only, in accordance with the instructions and limitations specified in this manual.
- Only use a compatible base unit (or charger) to charge the batteries. Do not tamper with the base unit (or charger). Failure to follow these instructions may cause the batteries to swell or explode.

Important safety instructions

When using your product, basic safety precautions should always be followed to reduce the risk of fire, electric shock, and injury to persons, including the following:

1. Do not use this product near water for example, near a bathtub, washbowl, kitchen sink, or laundry tub, in a wet basement or near a swimming pool.
2. Do not use the telephone to report a gas leak in the vicinity of the leak.
3. Use only the power cord and batteries indicated in this manual. Do not dispose of batteries in a fire. They may explode. Check with local codes for possible special disposal instructions.

SAVE THESE INSTRUCTIONS

Other information

- Operating the product near electrical appliances may cause interference. Move away from the electrical appliances.

CAUTION: Risk of explosion if battery is replaced by an incorrect type. Dispose of used batteries according to the instructions.

Routine care

- **Wipe the outer surface of the product with a soft moist cloth.**
- Do not use benzine, thinner, or any abrasive powder.

Notice for product disposal, transfer, or return

- This product can store your private/confidential information. To protect your privacy/confidentiality, we recommend that you erase information such as phonebook or caller list entries from the memory before you dispose of, transfer, or return the product.

Information for Users on Collection and Disposal of Old Equipment and used Batteries

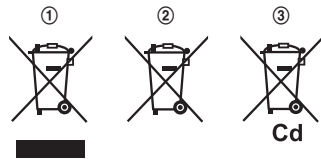

These symbols (①, ②, ③) on the products, packaging, and/or accompanying documents mean that used electrical and electronic products and batteries should not be mixed with general household waste. For proper treatment, recovery and recycling of old products and used batteries, please take them to applicable collection points, in accordance with your national

legislation and the Directives 2002/96/EC and 2006/66/EC.

By disposing of these products and batteries correctly, you will help to save valuable resources and prevent any potential negative effects on human health and the environment which could otherwise arise from inappropriate waste handling.

For more information about collection and recycling of old products and batteries, please contact your local municipality, your waste disposal service or the point of sale where you purchased the items.

Penalties may be applicable for incorrect disposal of this waste, in accordance with national legislation.

For business users in the European Union

If you wish to discard electrical and electronic equipment, please contact your dealer or supplier for further information.

Information on Disposal in other Countries outside the European Union

These symbols (①, ②, ③) are only valid in the European Union. If you wish to discard these items, please contact your local authorities or dealer and ask for the correct method of disposal.

Note for the battery symbol

This symbol (②) might be used in combination with a chemical symbol (③). In this case it complies with the requirement set by the Directive for the chemical involved.

Deutsch

VOR GEBRAUCH LESEN UND ANSCHLIESSEND AUFBEWAHREN

Dieses Gerät ist ein zusätzliches Mobilteil das mit dem digitalen schnurlosen Telefon von Panasonic der folgenden Serien kompatibel ist:

- KX-TG6711/KX-TG6721(KX-TGA671)
- KX-TG8151/KX-TG8161(KX-TGA815)
- KX-TG8551/KX-TG8561(KX-TGA855)

*(Die entsprechenden Modelle können ohne Ankündigung geändert werden.)
Bevor dieses Mobilteil verwendet werden kann, müssen Sie es an Ihrer Basisstation registrieren. Diese Bedienungsanleitung beschreibt nur die Registrierung des Mobilteils und die ersten Bedienschritte. Weitere Einzelheiten finden Sie in der Bedienungsanleitung zu Ihrer Basisstation.*

Mitgeliefertes Zubehör

Ladeschale	1	Standardakku ^{*1}	2
Netzteil/PNLV226CE	1		
Gürtelclip (KX-TGA815/KX-TGA855)	1	Akkufachabdeckung ^{*2}	1

*1 Weitere Einzelheiten zum Auswechseln der Akkus finden Sie in der Bedienungsanleitung zu Ihrer Basisstation.

*2 Das Mobilteil wird mit angebrachter Akkufachabdeckung geliefert.

Hinweis:

- Weitere Einzelheiten zu Zusatz-/Ersatz-Zubehör finden Sie in der Bedienungsanleitung zu Ihrer Basisstation.
- Panasonic Corporation erklärt, dass der Funkgerätetyp (KX-TGA671/KX-TGA815) die Richtlinie 2014/53/EU erfüllt. Der vollständige Text der EU-Konformitätserklärung steht unter folgender Internetadresse zur Verfügung: <http://www.ptc.panasonic.eu/doc>

Verbindung/Wandmontage (Seite 2: [1](#))

- Verwenden Sie ausschließlich das mitgelieferte Netzteil PNLV226CE von Panasonic.
- Das Netzteil muss stets angeschlossen bleiben. (Es ist normal, dass sich das Netzteil während des Betriebes warm anfühlt.)
- Stellen Sie sicher, dass die Wand und die Befestigungsmethode stabil genug sind, um das Gewicht der Einheit zu tragen. (KX-TGA671/KX-TGA815)

Einsetzen des Akkus/Akku-Aufladung (Seite 2: 2)

Wenn die Sprachauswahl nach dem erstmaligen Einsetzen der Akkus angezeigt wird, können Sie die gewünschte Sprache auswählen.
[↕]: Wählen Sie die gewünschte Sprache aus. → **OK** → [↗]

Wichtig:

- Verwenden Sie die mitgelieferten Akkus. Zum Austausch empfehlen wir die Akkus von Panasonic, die in der Bedienungsanleitung der Basisstation genannt werden.
- Die Pole des Akkus (⊕, ⊖) mit einem trockenen Tuch abwischen.
- Achten Sie darauf, die Pole der Akkus (⊕, ⊖) und die Kontakte des Gerätes nicht zu berühren.
- Achten Sie auf richtige Polung (⊕, ⊖).
- VERWENDEN SIE NUR Ni-MH-Akkus der Größe AAA (R03).
- Verwenden Sie KEINE Alkali-/Mangan-/Ni-Cd-Batterien.

Legen Sie das Mobilteil vor dem ersten Gebrauch ca. 7 Stunden lang auf das Ladegerät.

Hinweis:

- Im Display des Mobilteils kann **“Bitte 1 Minute warten.”** angezeigt werden, wenn das Mobilteil auf das Ladegerät gelegt wird und nicht an der Basisstation registriert ist.
- Wenn die Akkus vollständig geladen sind, aber die Betriebszeit dennoch kurz zu sein scheint, wischen Sie die Pole des Akkus (⊕, ⊖) und die Kontakte des Gerätes mit einem trockenen Tuch ab und wiederholen Sie den Ladevorgang.

Display-Sprache

1  (mittlere Soft-Taste) #110

2 [↕]: Wählen Sie die von Ihnen gewünschte Sprache aus. → **OK** → [↗]

Registrieren des Mobilteils an der Basisstation

Stellen Sie sicher, dass das Mobilteil eingeschaltet ist. Andernfalls halten Sie [↗] einige Sekunden gedrückt, um das Mobilteil einzuschalten.

1 Mobilteil:

Nehmen Sie den Hörer ab und drücken Sie [↗].

2 Basisstation:

Halten Sie [↗] ca. 5 Sekunden gedrückt.

- Abhängig von der Basisstation ertönt ein Registriersignal.

- Wenn alle registrierten Mobilteile zu klingeln beginnen, drücken Sie wieder **[☎]**, um den Vorgang zu beenden und wiederholen Sie diesen Schritt.

3 Mobilteil:

- Legen Sie das Mobilteil auf die Basisstation oder das Ladegerät.
- Fahren Sie mit der Bedienung fort, auch wenn das Display des Mobilteils **“Bitte 1 Minute warten.”** anzeigt.

- ### 4
- Lassen Sie das Mobilteil auf der Basisstation oder dem Ladegerät liegen und warten Sie, bis ein Bestätigungssignal ertönt und **☑** angezeigt wird.

Hinweis:

- Wenn ein Fehlersignal ertönt oder **☒** angezeigt wird, registrieren Sie das Mobilteil entsprechend der Gebrauchsanweisung der Basisstation.
- Das KX-TG6711/KX-TG8151/KX-TG8551 besitzt keinen Anrufbeantworter.
- Anrufbeantworterfunktionen sind nur verfügbar, wenn dieses Mobilteil an dem KX-TG6721/KX-TG8161/KX-TG8561 registriert ist.

Sicherheitshinweise

Lesen Sie diesen Abschnitt vor Inbetriebnahme des Produkts sorgfältig durch, um ernsthafte bzw. lebensgefährliche Verletzungen oder Sachbeschädigungen zu vermeiden und einen ordnungsgemäßen und sicheren Betrieb zu gewährleisten.

WARNUNG

Stromanschluss

- Das Netzteil/den Netzstecker vollständig in die Steckdose einsetzen. Nichtbeachten kann elektrische Schläge und/oder übermäßige Wärme verursachen und zu Bränden führen.
- Entfernen Sie regelmäßig Staub usw. vom Netzteil/Netzstecker, indem Sie den Netzstecker aus der Steckdose ziehen und Netzteil und -stecker mit einem trockenen Tuch abwischen. Staub, der sich angesammelt hat, kann fehlerhafte Isolierung durch Feuchtigkeit usw. verursachen und zu Bränden führen.
- Ziehen Sie den Netzstecker des Produkts aus der Steckdose, wenn es Rauch entwickelt, einen anomalen Geruch verströmt oder ungewöhnliche Geräusche von sich gibt. Diese Bedingungen können Brände oder elektrische Schläge auslösen. Warten Sie, bis das Gerät nicht mehr raucht, und wenden Sie sich an eine autorisierte Kundendienststelle.

Installation

- Um Feuer und elektrische Schläge zu vermeiden, sollten Sie dieses Gerät niemals Regen oder Feuchtigkeit aussetzen.
- Stellen Sie das Produkt nicht in der Nähe automatisch gesteuerter Geräte auf, wie zum Beispiel Automatiktüren oder Feueralarmen, und verwenden Sie es nicht in der Nähe solcher Geräte. Von dem Produkt abgegebene Funkwellen können Fehlfunktionen der Geräte verursachen und damit zu Unfällen führen.

Vorsichtsmaßnahmen

- Durch übermäßige Lautstärke bei der Verwendung von Ohrhörern, Kopfhörern oder Headsets kann es zu einer Minderung des Hörvermögens kommen. (KX-TGA815/ KX-TGA855)

SICHERHEITSHINWEIS

Einrichtung und Standort

- Das Netzteil dient als Trennung zum übrigen Stromnetz. Stellen Sie sicher, dass sich die Netzsteckdose in der Nähe des Produkts befindet und leicht zugänglich ist.

Akku

- Wir empfehlen die mitgelieferten Akkus oder die zusätzlichen bzw. Ersatzakkus, die in der Bedienungsanleitung der Basisstation zum Austausch von Akkus genannt werden.

VERWENDEN SIE NUR Ni-MH-Akkus der Größe AAA (R03).

- Verwenden Sie keine alten und neuen Akkus zusammen.
- Öffnen und beschädigen Sie die Akkus nicht. Freigesetztes Elektrolyt aus den Akkus ist korrosiv und kann Verbrennungen oder Verletzungen an Augen und Haut hervorrufen. Der Elektrolyt ist toxisch und kann bei Verschlucken zu Verletzungen führen.
- Lassen Sie im Umgang mit den Akkus Vorsicht walten. Lassen Sie keine leitenden Materialien, wie beispielsweise Ringe, Armbänder oder Schlüssel die Akkus berühren, da dies zu einem Kurzschluss führen kann, bei dem sich die Akkus und/oder die leitenden Materialien überhitzen und somit Verbrennungen verursachen können.
- Laden Sie die im Lieferumfang enthaltenen oder speziell für dieses Produkt angegebenen Akkus nur gemäß den Anweisungen und Einschränkungen in diesem Handbuch.
- Verwenden Sie zum Laden der Akkus nur eine kompatible Basisstation (bzw. Ladegerät). Nehmen Sie keine Änderungen an der Basisstation (bzw. am Ladegerät) vor. Die Nichtbefolgung dieser Anweisungen kann zum Aufquellen oder Explodieren der Akkus führen.

Wichtige Sicherheitshinweise

Bei der Verwendung des Produkts müssen immer grundlegende Sicherheitsregeln beachtet werden, um das Risiko von Feuer, elektrischen Schlägen und Verletzungen zu reduzieren. Beachten Sie dabei Folgendes:

1. Verwenden Sie dieses Produkt nicht in der Nähe von Wasser, beispielsweise nahe einer Badewanne, einem Waschbecken, einer Küchenspüle oder einem Waschtisch, in einem feuchten Keller oder in der Nähe eines Pools.
2. Verwenden Sie das Telefon nicht zur Meldung einer undichten Gasleitung, wenn es sich in der Nähe der undichten Stelle befindet.
3. Verwenden Sie nur Stromkabel und Akkus, die in dieser Bedienungsanleitung angegeben sind. Zum Entsorgen nicht ins Feuer werfen. Der/die Akku(s) kann/können explodieren. Beachten Sie eventuelle spezielle lokal geltende Entsorgungsvorschriften.

BEWAHREN SIE DIESE BEDIENUNGSANLEITUNG GUT AUF

Weitere Hinweise

- Der Gebrauch dieses Produkts in der Nähe elektrischer Geräte kann Störungen verursachen. Halten Sie das Produkt in einem Abstand zu anderen elektrischen Geräten.
- SICHERHEITSHINWEIS:** Explosionsgefahr bei Verwendung nicht geeigneter Akkus. Entsorgen Sie gebrauchte Akkus gemäß den Anweisungen.

Pflege

- Wischen Sie die Außenflächen des Produkts mit einem weichen feuchten Tuch ab.
- Verwenden Sie kein Benzin, Verdüner oder Scheuerpulver.

Hinweis zu Entsorgung, Übertragung und Rückgabe des Produkts

- In dem Produkt können private/vertrauliche Informationen gespeichert werden. Zum Schutz Ihrer privaten/vertraulichen Daten empfehlen wir, die Informationen wie zum Beispiel Telefonbuch- oder Anruferlisteneinträge aus dem Speicher zu löschen, bevor Sie das Produkt entsorgen, übertragen oder zurückgeben.

Benutzerinformation zur Sammlung und Entsorgung von veralteten Geräten und benutzten Batterien

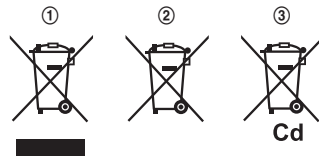

Diese Symbole (①, ②, ③) auf den Produkten, Verpackungen und/oder Begleitdokumenten bedeuten, dass benutzte elektrische und elektronische Produkte und Batterien nicht in den allgemeinen Hausmüll gegeben werden sollen. Bitte bringen Sie diese alten Produkte und Batterien zur Behandlung, Aufarbeitung bzw. zum Recycling gemäß Ihrer

Landesgesetzgebung und den Richtlinien 2002/96/EG und 2006/66/EG zu Ihren zuständigen Sammelpunkten.

Indem Sie diese Produkte und Batterien ordnungsgemäß entsorgen, helfen Sie dabei, wertvolle Ressourcen zu schützen und eventuelle negative Auswirkungen auf die menschliche Gesundheit und die Umwelt zu vermeiden, die anderenfalls durch eine unsachgemäße Abfallbehandlung auftreten können.

Wenn Sie ausführlichere Informationen zur Sammlung und zum Recycling alter Produkte und Batterien wünschen, wenden Sie sich bitte an Ihre örtlichen Verwaltungsbehörden, Ihren Abfallentsorgungsdienstleister oder an die Verkaufseinrichtung, in der Sie die Gegenstände gekauft haben.

Gemäß Landesvorschriften können wegen nicht ordnungsgemäßer Entsorgung dieses Abfalls Strafgebühren verhängt werden.

Für geschäftliche Nutzer in der Europäischen Union

Wenn Sie elektrische oder elektronische Geräte entsorgen möchten, wenden Sie sich wegen genauerer Informationen bitte an Ihren Händler oder Lieferanten.

Informationen zur Entsorgung in Ländern außerhalb der Europäischen Union

Diese Symbole (①, ②, ③) gelten nur innerhalb der Europäischen Union. Wenn Sie solche Gegenstände entsorgen möchten, erfragen Sie bitte bei den örtlichen Behörden oder Ihrem Händler, welches die ordnungsgemäße Entsorgungsmethode ist.

Hinweis zum Batteriesymbol

Dieses Symbol (②) kann in Kombination mit einem chemischen Symbol (③) verwendet werden. In diesem Fall erfüllt es die Anforderungen derjenigen Richtlinie, die für die betreffende Chemikalie erlassen wurde.

Français

VEUILLEZ LIRE CE DOCUMENT AVANT TOUTE UTILISATION ET LE CONSERVER

Cet appareil est un combiné supplémentaire compatible avec les séries de téléphones numériques sans fil Panasonic suivantes:

- KX-TG6711/KX-TG6721(KX-TGA671)
- KX-TG8151/KX-TG8161(KX-TGA815)
- KX-TG8551/KX-TG8561(KX-TGA855)

(Les modèles correspondants peuvent être modifiés sans préavis.)

Vous devez enregistrer ce combiné sur la base avant de pouvoir l'utiliser. Ce manuel d'installation n'explique que la procédure requise pour enregistrer le combiné et commencer à l'utiliser. Reportez-vous au manuel utilisateur de la base pour plus de détails.

Accessoires fournis

Chargeur..... 1	Batteries rechargeables*1..... 2
Adaptateur secteur/PNLV226CE..... 1	
Clip ceinture (KX-TGA815/ KX-TGA855)..... 1	Couvercle du combiné*2..... 1

*1 Reportez-vous au manuel utilisateur de la base pour obtenir des informations sur le remplacement de la batterie.

*2 Le couvercle du combiné est livré fixé au combiné.

Remarques :



- Reportez-vous au manuel utilisateur de la base pour obtenir des informations sur les accessoires supplémentaires et de rechange.
- Panasonic Corporation déclare que le type d'équipement radio (KX-TGA671/KX-TGA815) est conforme à la directive 2014/53/UE. Le texte intégral de la déclaration de conformité UE est accessible à l'adresse Internet suivante: <http://www.ptc.panasonic.eu/doc>

Raccordement/Montage mural (page 2: 1)

- Utilisez uniquement l'adaptateur secteur Panasonic PNLV226CE fourni.
- L'adaptateur secteur doit rester branché en permanence. (Il est normal que l'adaptateur soit chaud pendant son utilisation.)
- Assurez-vous que le mur et la méthode de fixation sont suffisamment solides pour supporter le poids de l'unité. (KX-TGA671/KX-TGA815)

Installation des batteries/charge des batteries

(page 2: )

La sélection des langues s'affiche après avoir installé les batteries pour la première fois et vous pourrez alors sélectionner la langue de votre choix.
 : Sélectionnez la langue souhaitée. →  → 

Important :





- Utilisez les batteries rechargeables fournies. Pour le remplacement des batteries, nous vous recommandons d'utiliser les batteries rechargeables Panasonic indiquées dans le manuel utilisateur de la base.
- Nettoyez les pôles des batteries (+, -) avec un tissu sec.
- Évitez de toucher les pôles des batteries (+, -) ou les contacts de l'appareil.
- Vérifiez que les polarités sont correctes (+, -).
- UTILISEZ UNIQUEMENT des batteries Ni-MH de taille AAA (R03).
- N'utilisez PAS de batteries Alcalines/Manganèse/Ni-Cd.

Placez le combiné sur le chargeur pendant environ 7 heures avant la première utilisation.

Remarques :

- L'écran du combiné peut afficher "**Patienter 1 minute.**" lorsque le combiné est placé sur le chargeur s'il n'est pas enregistré sur la base.
- Si la charge des batteries est terminée, mais que leur durée de fonctionnement semble raccourcir, nettoyez les pôles des batteries (+, -) et les contacts de charge à l'aide d'un chiffon sec et rechargez de nouveau.

Langue d'affichage

- 1  (touche programmable du milieu) 
- 2  : Sélectionnez la langue de votre choix. →  → 

Enregistrer le combiné sur la base

Vérifiez que le combiné est sous tension. S'il ne l'est pas, appuyez sur la touche  et maintenez-la enfoncée pendant quelques secondes.

1 Combiné :

Décrochez le combiné et appuyez sur la touche .

2 Base :

Appuyez sur la touche  et maintenez-la enfoncée pendant environ 5 secondes.

- Selon la base, une tonalité d'enregistrement peut être émise.

- Si tous les combinés enregistrés commencent à sonner, appuyez de nouveau sur la touché **[•••]** pour arrêter, puis recommencez cette étape.

3 Combiné :

- Placez le combiné sur la base ou sur le chargeur.
 - Poursuivez l'opération, même si le message **"Patienter 1 minute."** est affiché sur l'écran du combiné.
- 4 Le combiné toujours sur la base ou sur le chargeur, attendez qu'une tonalité de confirmation retentisse et que **☒** s'affiche.

Remarques :

- Si une tonalité d'erreur retentit, ou si **☒** s'affiche, enregistrez le combiné conformément au manuel utilisateur de la base.
- Les KX-TG6711/KX-TG8151/KX-TG8551 ne comportent pas de répondeur.
- Les fonctions du répondeur ne sont disponibles que si ce combiné est enregistré sur les KX-TG6721/KX-TG8161/KX-TG8561.

Pour votre sécurité

Pour éviter tout risque de dommages corporels ou matériels, voire d'accident mortel, lisez attentivement cette section avant d'utiliser l'appareil, de manière à être assuré que vous l'employez d'une façon appropriée et sûre.

ATTENTION

Connexion électrique

- Insérez complètement l'adaptateur secteur/la fiche d'alimentation dans la prise de courant. Le non-respect de ces instructions peut entraîner une décharge électrique et/ou une accumulation de chaleur qui peut provoquer un incendie.
- Enlevez régulièrement la poussière ou autres débris de l'adaptateur secteur et la fiche d'alimentation en les retirant de la prise de courant, puis en les essuyant avec un chiffon sec. L'accumulation de poussière peut provoquer un défaut d'isolation résultant par exemple de l'humidité, etc. et provoquer un incendie.
- Débranchez l'appareil de la prise électrique s'il émet de la fumée, une odeur anormale ou fait un bruit inhabituel. Ces situations pourraient en effet provoquer un incendie ou une décharge électrique. Assurez-vous que la fumée a cessé et contactez un centre de service agréé.

Installation

- Pour éviter tout risque d'incendie ou de décharge électrique, n'exposez jamais cet appareil à la pluie ou à une source d'humidité.
- Ne placez pas ou n'utilisez pas ce produit à proximité d'appareils à contrôle automatique, tels que des portes automatiques ou des alarmes incendie. Les ondes radio émises par ce produit peuvent entraîner des dysfonctionnements de ces appareils et provoquer un accident.

Mesures de précaution

- L'écoute à un volume excessivement élevé à l'aide d'écouteurs, d'un casque ou autre système d'écoute personnel peut entraîner une perte d'audition. (KX-TGA815/KX-TGA855)

ATTENTION

Installation et emplacement

- L'adaptateur secteur est utilisé comme principal organe de déconnexion. Assurez-vous que la prise secteur est installée près de l'appareil et est facilement accessible.

Batteries

- Nous vous recommandons d'utiliser les batteries fournies ou les batteries supplémentaires/de remplacement indiquées dans le manuel utilisateur de la base, dans les informations sur le remplacement des batteries. **UTILISEZ UNIQUEMENT des batteries rechargeables Ni-MH de taille AAA (R03).**
- N'utilisez pas ensemble des batteries neuves et des batteries usagées.
- N'ouvrez pas la batterie et ne la détériorez pas. L'électrolyte est corrosif et peut provoquer des brûlures ou des blessures aux yeux ou à la peau. L'électrolyte est toxique et pourrait être nocif si avalé.
- Manipulez les batteries avec précaution. Ne la mettez pas en contact avec des matériaux conducteurs tels que bagues, bracelets ou clés car cela risquerait de provoquer un court-circuit et la batterie et/ou les matériaux conducteurs pourraient surchauffer et occasionner des brûlures.
- Chargez les batteries fournies avec ce produit ou identifiées pour une utilisation avec ce produit conformément aux instructions et limitations spécifiées dans le présent manuel.
- N'utilisez qu'une base (ou chargeur) compatible pour recharger les batteries. N'altérez pas la base (ou le chargeur). Le non-respect de ces instructions risque de faire gonfler ou exploser les batteries.

Consignes de sécurité importantes

Lorsque vous utilisez votre produit, observez toujours des précautions de sécurité élémentaires afin de réduire le risque d'incendie, de décharge électrique et de blessure, notamment :

1. N'utilisez pas ce produit à proximité d'eau, par exemple près d'une baignoire, d'un lavabo, d'un évier de cuisine ou d'un bac à lessive, dans un sous-sol humide ou au bord d'une piscine.
2. N'utilisez pas le téléphone pour signaler une fuite de gaz en vous tenant à proximité de la fuite.
3. Utilisez uniquement le câble d'alimentation et les batteries indiquées dans le présent manuel. N'incinerez pas les batteries. Elles pourraient exploser. Elles doivent être mises au rebut conformément à la réglementation locale.

CONSERVEZ CES INSTRUCTIONS

Autres informations

- L'utilisation de ce produit à proximité d'appareils électriques peut causer des interférences. Eloignez-le des appareils électriques.

ATTENTION : Il existe un risque d'explosion si la batterie est remplacée par un type de batterie incorrect. Mettez au rebut les batteries usagées conformément aux instructions.

Entretien habituel

- Nettoyez la surface extérieure de l'appareil avec un chiffon doux humide.
- N'utilisez pas de benzène, diluant ou toute poudre abrasive.

Avis relatif à la mise au rebut, au transfert ou au retour du produit

- Ce produit peut stocker des informations privées/confidentielles vous appartenant. Pour protéger votre sphère privée et votre confidentialité, nous vous conseillons d'effacer de la mémoire les informations telles que les répertoires ou les entrées de liste des appelants avant de mettre au rebut, de transférer ou de retourner le produit.

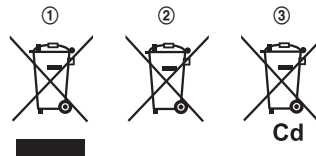
Avis aux utilisateurs concernant la collecte et l'élimination des batteries et des appareils électriques et électroniques usagés

Apposé sur le produit lui-même, sur son emballage, ou figurant dans la documentation qui l'accompagne, ce pictogramme (①, ②, ③) indique que les batteries et appareils électriques et électroniques usagés doivent être séparés des ordures ménagères.

Afin de permettre le traitement, la valorisation et le recyclage adéquats des

batteries et des appareils usagés, veuillez les déposer à l'un des points de collecte prévus, conformément à la législation nationale en vigueur ainsi qu'aux directives 2002/96/CE et 2006/66/CE.

En éliminant batteries et appareils usagés conformément à la réglementation en vigueur, vous contribuez à prévenir le gaspillage de ressources précieuses ainsi qu'à protéger la santé humaine et l'environnement contre les effets potentiellement nocifs d'une manipulation inappropriée des déchets.

Pour de plus amples renseignements sur la collecte et le recyclage des batteries et appareils usagés, veuillez vous renseigner auprès de votre mairie, du service municipal d'enlèvement des déchets ou du point de vente où vous avez acheté les articles concernés.

Le non-respect de la réglementation relative à l'élimination des déchets est passible d'une peine d'amende.

Pour les utilisateurs professionnels au sein de l'Union européenne

Si vous souhaitez vous débarrasser de pièces d'équipement électrique ou électronique, veuillez vous renseigner directement auprès de votre détaillant ou de votre fournisseur.

Information relative à l'élimination des déchets dans les pays extérieurs à l'Union européenne

Ce pictogramme (①, ②, ③) n'est valide qu'à l'intérieur de l'Union européenne. Pour connaître la procédure applicable dans les pays hors Union Européenne, veuillez vous renseigner auprès des autorités locales compétentes ou de votre distributeur.

Note relative au pictogramme à apposer sur les batteries

Le pictogramme (②) peut être combiné avec un symbole chimique (Ⓢ). Dans ce cas, il remplit également les exigences posées par la Directive relative au produit chimique concerné.

Nederlands

LEES DE HANDLEIDING VOOR HET GEBRUIK EN BEWAAR DEZE

Dit apparaat is een extra handset die compatibel is met de volgende serie digitale draadloze telefoons van Panasonic:

- KX-TG6711/KX-TG6721(KX-TGA671)
- KX-TG8151/KX-TG8161(KX-TGA815)
- KX-TG8551/KX-TG8561(KX-TGA855)

(De corresponderende modellen kunnen zonder waarschuwing worden gewijzigd.)

U moet deze handset voordat u hem kunt gebruiken bij uw basisstation registreren. Deze installatiehandleiding beschrijft alleen de stappen die voor de registratie en ingebruikname van de handset nodig zijn. Lees de bij het basisstation meegeleverde bedieningsinstructies voor meer informatie.

Meegeleverde accessoires

Oplader..... 1	Herlaadbare batterijen* ¹ 2
Wisselstroomadapter/PNLV226CE 1	
Riemclip (KX-TGA815/KX-TGA855) 1	Batterijklepje* ² 1

*1 Lees de bij het basisstation meegeleverde bedieningsinstructies voor informatie over nieuwe batterijen.

*2 Het batterijklepje is bevestigd aan de handset.

Opmerking:

- Lees de bij het basisstation meegeleverde bedieningsinstructies voor informatie over extra en vervangende accessoires.
- Panasonic Corporation verklaart dat de radio-apparatuur type (KX-TGA671/ KX-TGA815) in overeenstemming is met Richtlijn 2014/53/EU. De volledige text van de overeenstemmingsverklaring van de EU is beschikbaar op het volgende internet-adres:
<http://www.ptc.panasonic.eu/doc>



Aansluiting/Wandmontage (pagina 2: [1](#))

- Gebruik alleen de meegeleverde Panasonic-wisselstroomadapter (PNLV226CE).

- De wisselstroomadapter moet altijd aangesloten blijven. (Het is normaal dat de adapter tijdens gebruik warm aanvoelt.)
- Controleer of de wand en de bevestigingsmethode sterk genoeg zijn om het gewicht van het apparaat te dragen. (KX-TGA671/KX-TGA815)

Batterijen installeren/Batterij laadt op (pagina 2:)

Als de taalkeuze getoond wordt nadat de batterijen voor de eerste keer geïnstalleerd zijn, kunt u de gewenste taal kiezen.

: Selecteer de gewenste taal. →  → 

Belangrijk:





- Gebruik de meegeleverde oplaadbare batterijen. Voor de vervanging raden wij u aan de oplaadbare batterijen van Panasonic te gebruiken zoals beschreven in de gebruiksaanwijzing van het basisstation.
- Maak de plus- (\oplus) en minzijde (\ominus) van de batterijen met een droge doek schoon.
- Raak de plus- (\oplus) en minzijde (\ominus) van de batterijen of de contactpunten van de eenheid niet aan.
- Zorg ervoor dat u de batterijen (\oplus , \ominus) goed in de batterijhouder plaatst.
- GEBRUIK ALLEEN Ni-MH-batterijen van het type AAA (R03).
- Gebruik GEEN alkalinebatterijen, mangaanbatterijen of Ni-Cd-batterijen.



Plaats de handset gedurende ongeveer 7 uur op het basisstation voordat u de telefoon gaat gebruiken.

Opmerking:

- Wanneer de handset op de oplader geplaatst wordt, kan het telefoondisplay “**Even geduld (1 minuut)**” aangeven indien deze niet is geregistreerd bij een basisstation.
- Als de batterijen volledig zijn opgeladen, maar de bedrijfstijd kort lijkt te zijn, reinig de plus- en minzijde van de batterijen (\oplus , \ominus) en de contactpunten van de eenheid dan met een droge doek. Laad de batterijen vervolgens opnieuw op.

Displaytaal

1 /  (middelste zachte toets) #   

2 : Selecteer de gewenste taal. →  → 

De handset bij het basisstation registreren

Controleer of de handset aanstaat. Als deze niet aan staat, schakelt u de handset in door enkele seconden op [**⏻**] te drukken.

1 Handset:

Neem de handset op en druk op [**⏻**].

2 Basisstation:

Houd [**⏻**] ongeveer 5 seconden ingedrukt.

- Afhankelijk van het basisstation klinkt er een registratietoon.
- Als alle geregistreerde handsets overgaan, breekt u of door nogmaals op [**⏻**] te drukken en herhaalt u deze stap.

3 Handset:

Plaats de handset op het basisstation of in de oplader.

- Ga verder met de handeling, zelfs als op de handset “Even geduld (1 minuut)” wordt weergegeven.

4 Wacht met de handset op het basisstation of in de oplader tot een bevestigingstoon en **✔** worden weergegeven.

Opmerking:

- Als u een geluid hoort ten teken dat er een fout is opgetreden of als **✔** wordt weergegeven, moet u de handset registreren zoals beschreven in de gebruiksaanwijzing van het basisstation.
- De KX-TG6711/KX-TG8151/KX-TG8551 heeft geen antwoordapparaatfunctie.
- De antwoordapparaatopties zijn alleen beschikbaar als deze handset bij de KX-TG6721/KX-TG8161/KX-TG8561 is geregistreerd.

Voor uw veiligheid

Om ernstig letsel en gevaar voor uw leven/eigendommen te voorkomen moet u dit gedeelte goed nalezen voordat u het product in gebruik neemt. Zorg ervoor dat u het product correct en veilig kunt gebruiken.

WAARSCHUWING

Voedingsaansluiting

- Steek de wisselstroomadapter/stekker volledig in het stopcontact. Als u dit niet doet, kunt u een elektrische schok krijgen of kan brand ontstaan door ophoping van warmte.
- Verwijder regelmatig stof, enz. van de wisselstroomadapter/voedingsstekker door deze uit de stopcontacten te trekken en vervolgens met een droge doek te reinigen. Opgeschoopt stof kan leiden tot opeenhoping van vocht, enz. waardoor brand kan ontstaan.
- Haal de stekker van het product uit het stopcontact als er rook, een vreemde geur of vreemd geluid uit het apparaat komt. Deze omstandigheden kunnen leiden tot brand of elektrische schokken. Verzeker u ervan dat het roken is opgehouden en neem contact op met een goedgekeurd servicecentrum.

Installatie

- Vermijd ter voorkoming van vuur en elektrische schokken blootstelling van dit product aan regen of vocht.
- Plaats of gebruik dit product niet in de buurt van automatische apparaten zoals automatische deuren en brandalarmen. De door dit product uitgezonden radiogolven kunnen storingen in dergelijke apparaten veroorzaken waardoor ongelukken kunnen gebeuren.

Veilig gebruik

- Gebruik van overmatig volume door oortelefoons, hoofdtelefoons en hoofdtelefoonsets kan leiden tot gehoorschade. (KX-TGA815/KX-TGA855)

OPGELET

Installatie en locatie

- De wisselstroomadapter is de hoofdaansluiting. Zorg ervoor dat er een gemakkelijk bereikbare wandcontactdoos in de buurt van het product aanwezig is.

Batterij

- Wij raden u aan de bijgeleverde batterijen of nieuwe batterijen te gebruiken zoals beschreven in de gebruiksaanwijzing van het basisstation. **GEBRUIK ALLEEN oplaadbare Ni-MH-batterijen van het type AAA (R03).**
- Gebruik geen oude en nieuwe batterijen door elkaar.
- Open of beschadig de batterijen niet. Electrolyten die uit de batterijen vrijkomen zijn bijtend en kunnen brandwonden of letsel aan ogen en huid veroorzaken. De elektrolyt is giftig en kan bij inslikken schade veroorzaken.
- Ga voorzichtig met de batterijen om. Raak de batterijen niet aan met geleidende materialen, zoals ringen, armbanden of sleutels. Dit kan kortsluiting veroorzaken, waardoor de batterijen en/of het geleidende materiaal heet kunnen worden en brandwonden kunnen veroorzaken.
- Laad de batterijen meegeleverd met of bedoeld voor gebruik met dit product alleen op volgens de instructies en beperkingen in deze handleiding.
- Gebruik alleen een compatibel basisstation (of oplader) voor het opladen van de batterijen. Rommel niet aan het basisstation (of de oplader). Als u deze aanwijzingen niet opvolgt, kunnen de batterijen opzwellen of exploderen.

Belangrijke veiligheidsinstructies

Volg als u het apparaat gebruikt altijd de veiligheidsvoorschriften ter voorkoming van brand, elektrische schokken of persoonlijk letsel, waaronder:

1. Gebruik het apparaat niet bij water, zoals badkuipen, wastafels, aanrechten, in een vochtige kelder of bij een zwembad, enzovoort.
2. Gebruik de telefoon niet voor het rapporteren van een gaslek als het daar in de buurt staat.
3. Gebruik alleen het netsnoer en de batterijen die in deze handleiding worden beschreven. Gooi nooit batterijen in een open vuur. Deze kunnen exploderen. Houd u bij het weggooien van batterijen aan de lokale milieuvoorschriften.

BEWAAR DEZE INSTRUCTIES

Overige informatie

- Gebruik van het product in de buurt van elektrische apparaten kan storing veroorzaken. Ga weg van het elektrische apparaat.

OPGELET: Er is explosiegevaar als de batterij wordt vervangen door een batterij van het verkeerde type. Voer gebruikte batterijen af volgens de instructies.

Algemene verzorging

- **Veeg het oppervlak van het product schoon met een zachte, vochtige doek.**
- Gebruik geen benzine, verdunner of schuurmiddel.

Kennisgeving voor weggooien, verplaatsen of terugsturen van dit product

- U kunt uw privé-gegevens en vertrouwelijke gegevens op dit product opslaan. Om uw privégegevens en vertrouwelijke gegevens te beschermen raden wij u aan informatie die zich in telefoonboeken of bellijsten bevindt uit het geheugen te verwijderen voordat u het product weggooit, verplaatst of terugstuurt.

Informatie voor gebruikers betreffende het verzamelen en verwijderen van oude uitrustingen en lege batterijen

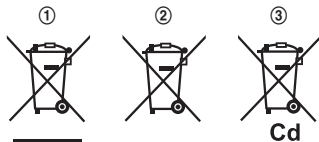

Deze symbolen (①, ②, ③) op de producten, verpakkingen, en/of begeleidende documenten betekenen dat gebruikte elektrische en elektronische producten en batterijen niet met het algemene huishoudelijke afval gemengd mogen worden.

Voor een correcte behandeling, recuperatie en recyclage van oude producten en lege

batterijen moeten zij naar de bevoegde verzamelpunten gebracht worden in overeenstemming met uw nationale wetgeving en de Richtlijnen 2002/96/EC en 2006/66/EC.

Door deze producten en batterijen correct te verwijderen draagt u uw steentje bij tot het beschermen van waardevolle middelen en tot de preventie van potentiële negatieve effecten op de gezondheid van de mens en op het milieu die anders door een onvakkundige afvalverwerking zouden kunnen ontstaan.

Voor meer informatie over het verzamelen en recycleren van oude producten en batterijen, gelieve contact op te nemen met uw plaatselijke gemeente, uw afvalverwijderingsdiensten of de winkel waar u de goederen gekocht hebt.

Voor een niet-correcte verwijdering van dit afval kunnen boetes opgelegd worden in overeenstemming met de nationale wetgeving.

Voor zakelijke gebruikers in de Europese Unie

Indien u elektrische en elektronische uitrusting wilt verwijderen, neem dan contact op met uw dealer voor meer informatie.

Informatie over de verwijdering in andere landen buiten de Europese Unie

Deze symbolen (①, ②, ③) zijn enkel geldig in de Europese Unie. Indien u wenst deze producten te verwijderen, neem dan contact op met uw plaatselijke autoriteiten of dealer, en vraag informatie over de correcte wijze om deze producten te verwijderen.

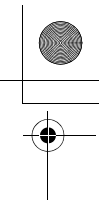
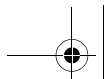
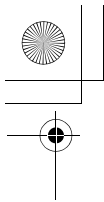

Opmerking over het batterijsymbool

Dit symbool (②) kan gebruikt worden in verbinding met een chemisch symbool (③). In dat geval wordt de eis, vastgelegd door de Richtlijn voor de betrokken chemische producten vervuld.

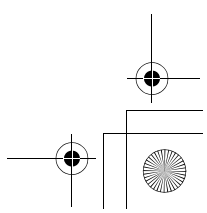
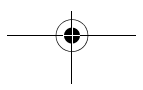
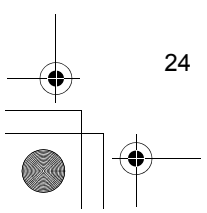
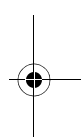
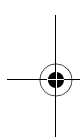

Svenska

LÄS INFORMATIONEN INNAN ENHETEN ANVÄNDS OCH SPARA DEN FÖR FRAMTIDA BRUK

Denna enhet är en extra handenhet som är kompatibel med följande serier av digitala, trådlösa telefoner från Panasonic:

- KX-TG6711/KX-TG6721(KX-TGA671)
- KX-TG8151/KX-TG8161(KX-TGA815)
- KX-TG8551/KX-TG8561(KX-TGA855)

(Motsvarande modeller kan ändras utan föregående meddelande.)

Du måste registrera denna handenhet i basenheten innan den kan användas. Denna installationsmanual beskriver bara de steg som krävs för att registrera och börja använda handenheten. Läs basenhetens bruksanvisning för ytterligare information.

Tillbehör som medföljer

Laddare	1	Uppladdningsbara batterier* ¹	2
Nätadapter/PNLV226CE	1		
Bältclip (KX-TGA815/KX-TGA855)	1	Lock till handenhet* ²	1

*¹ Läs basenhetens bruksanvisning för information om byte av batterier.

*² Locket till handenheten medföljer handenheten.

Anmärkning:

- Läs basenhetens bruksanvisning för information om extra tillbehör/reservdelar.
- Panasonic Corporation försäkrar att radioutrustning av typ (KX-TGA671/KX-TGA815) är i överensstämmelse med Direktiv 2014/53/EU. Hela texten för EU försäkran om överensstämmelse finns tillgänglig på följande internetadress: <http://www.ptc.panasonic.eu/doc>

Anslutning/Väggmontering (sid 2: [1](#))

- Använd bara den medföljande Panasonic nätadaptern PNLV226CE.
- Nätadaptern ska alltid vara ansluten. (Det är normalt att adaptern blir varm när den används.)
- Se till att väggen och fästordningen är tillräckligt stark för att orka bära enhetens vikt. (KX-TGA671/KX-TGA815)

Installera/Batteriladdning (sid 2: 2)

Du kan välja önskat språk när språkvalet visas efter att du har installerat batterierna för första gången. [↕]: Välj önskat språk. → **OK** → [↵]

Viktigt:







- Använd de medföljande uppladdningsbara batterierna. Vid utbyte rekommenderar vi att du använder de uppladdningsbara Panasonic-batterier som anges i bruksanvisningen för basenheten.
- Torka batteripolerna (+, -) med en torr trasa.
- Undvik att vidröra batteripolerna (+, -) och enhetens kontakter.
- Kontrollera att batterierna har rätt polaritet (+, -).
- ANVÄND ENBART Ni-MH-batterier AAA-storlek (R03).
- Använd INTE alkaliska mangan/Ni-Cd-batterier.

Placera handenheten på laddaren i ca 7 timmar innan enheten används för första gången.

Anmärkning:

- Handenhetens display kan visa "Vänta i 1 minut" när handenheten placeras på laddaren om den inte har registrerats till en basenhet.
- Om batterierna är fulladdade men drifttiden verkar kort, ska du torka batteripolerna (+, -) och laddarens kontakter med en torr trasa och ladda enheten på nytt.

Displayspråk

- 1  /  (funktionstangenten i mitten)    
- 2 [↕]: Välj önskat språk. → **OK** → [↵]

Registrera handenheten på basenheten

Se till att handenheten är påslagen. Om den inte är påslagen håller du [↵] nedtryckt under några sekunder för att slå på den.

1 Handenhet:

Lyft handenheten och tryck på [↵].

2 Basenhet:

Tryck på och håll [🔊] intryckt i ungefär 5 sekunder.

- En registreringssignal som beror på basenheten hörs.
- Om alla registrerade handenheter börjar ringa ska du trycka på [🔊] igen för att stoppa det och upprepa det här steget.

3 Handenhet:

Placera handenheten på basenheten eller laddaren.

- Fortsätt proceduren även när handenhetens display visar "vänta i 1 minut".

4 Låt handenheten sitta kvar på basenheten eller laddaren tills en bekräftande ton hörs och  visas.**Anmärkning:**

- Registrera handenheten i enlighet med basenhetens bruksanvisning om en felsignal hörs eller  visas.
- KX-TG6711/KX-TG8151/KX-TG8551 har inte ett telefonsvararsystem.
- Telefonsvararfunktionerna är bara tillgängliga när handenheten är registrerad till KX-TG6721/KX-TG8161/KX-TG8561.

För din säkerhet

Förhindra allvariga personskador, dödsfall och egendomsskador genom att läsa det här avsnittet noga innan produkten används på ett säkert och korrekt sätt.

WARNING**Strömanslutning**

- För in nätadaptorns kontakt/strömkontakt helt i ett strömuttag. Underlåtelse att göra detta kan resultera i elstötar och/eller stark värmebildning som kan orsaka brand.
- Rengör regelbundet nätadaptorn från damm och annat genom att avlägsna den från vägguttaget och torka av den med en ren trasa. Damm som ansamlas kan ge upphov till att brand kan uppstå.
- Koppla bort produkten från strömuttaget om den börjar att ryka eller ger ifrån sig en egendomlig lukt eller ett ovanligt ljud. Det kan leda till brand eller elstötar. Kontrollera att enheten inte ryker och kontakta ett servicecenter.

Installation

- Förhindra brand och elstötar genom att inte utsätta produkten för regn eller annan typ av fukt.
- Placera eller använd inte denna produkt nära automatiskt styrda enheter som automatiska dörrar eller brandlarm. De radiovågor som utstrålas från denna produkt kan störa sådana enheter, vilket kan leda till en olycka.

Försiktighetsåtgärder vid användning

- För hög volym i öronsnäckor, hörlurar eller headsetts kan orsaka nedsatt hörsel. (KX-TGA815/KX-TGA855)

FÖRSIKTIGHET**Installation och placering**

- Nätadaptorn är det som huvudsakligen används för att koppla ned telefonen. Se till att uttaget till nätadaptorn sitter i närheten av produkten och är lättåtkomligt.

Batteri

- Vi rekommenderar att du använder de medföljande batterierna eller de batterier som anges i basenhetens bruksanvisning under instruktionerna för batteribyte. **ANVÄND ENBART uppladdningsbara Ni-MH-batterier AAA-storlek (R03).**

- Blanda inte gamla och nya batterier.
- Öppna eller skada inte batterierna. Elektrolyt som läcker ut från batterierna är korrosiv och kan orsaka brännskador eller andra skador på ögon och hud. Elektrolyten är giftig och kan vara skadlig vid förtäring.
- Var försiktig när batterier hanteras. Låt inte ledande material, t.ex. ringar, armband eller nycklar, nudda batterierna. Det kan orsaka en kortslutning som gör att batterierna och/eller det ledande materialet överhettas och orsakar brännskador.
- Ladda medföljande alternativt rekommenderade batterier enligt instruktionerna och begränsningarna i denna bruksanvisning.
- Använd endast en kompatibel basenhet (eller laddare) för att ladda batterierna. Mixra inte med basenheten (eller laddaren). Om du inte följer dessa anvisningar kan batterierna börja att svälla eller explodera.

Viktiga säkerhetsanvisningar

Följande grundläggande försiktighetsåtgärder bör alltid vidtas när produkten används för att minska risken för brand, elektriska stötar och personsador:

1. Använd inte produkten i närheten av vatten, t.ex. i närheten av badkar, handfat, diskhoar eller tvättkar, i en fuktig källare eller i närheten av en swimmingpool.
2. Använd inte telefonen för att rapportera en gasläcka i närheten av läckan.
3. Använd bara nätsladden och batterierna som anges i den här bruksanvisningen. Kasta inte batterierna i eld. De kan explodera. Kontrollera lokala föreskrifter för särskilda instruktioner vid avyttring.

SPARA DESSA INSTRUKTIONER

Övrig information

- Störningar kan förekomma om produkten används i närheten av elektriska apparater. Håll den borta från elektriska apparater.

FÖRSIKTIGHET: Risk för explosion föreligger om batteriet byts ut mot ett batteri av fel typ. Kassera förbrukade batterier enligt anvisningarna.

Rutinunderhåll

- **Torka produktens utsida med en mjuk, fuktad trasa.**
- Använd inte bensin, thinner eller pulver med slipverkan.

Observera vid bortskaffning, byte eller returnering av produkten

- Produkten kan spara privat/konfidentiell information. Vi rekommenderar att du skyddar ditt privatliv rgenom att radera informationen i telefonboken och samtalslistan från minnet innan du kastar, byter eller returnerar produkten.

Information för användare om insamling och avfallshantering av gammalt material och använda batterier

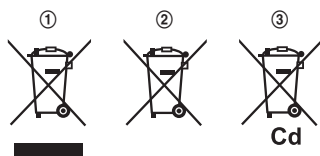

Dessa symboler (①, ②, ③) på produkter, förpackningar och/eller medföljande dokument betyder att man inte ska blanda elektriska och elektroniska produkter eller batterier med vanliga hushållsopor. För att gamla produkter och använda batterier ska hanteras och återvinnas på rätt sätt ska man ta dem till passande uppsamlingsställe i enlighet med nationella

bestämmelser och direktiven 2002/96/EC och 2006/66/EC.

När du kasserar dessa produkter och batterier på rätt sätt hjälper du till att spara på värdefulla resurser och förebygga en potentiell negativ inverkan på människors hälsa och på miljön som annars skulle kunna uppstå p.g.a. otillbörlig avfallshantering.

För mer information om uppsamling och återvinning av gamla produkter och batterier, var god kontakta din kommun, din avfallshanterare eller det försäljningsställe där du köpte din artikel.

Olämplig avfallshantering kan beläggas med straff i enlighet med nationella bestämmelser.

För affärsanvändare inom den Europeiska Unionen

Om du vill kassera elektrisk eller elektronisk utrustning, var god kontakta din återförsäljare eller leverantör för ytterligare information.

Information om avfallshantering i länder utanför den Europeiska unionen

Dessa symboler (①, ②, ③) är endast giltiga inom den Europeiska Unionen. Om du vill kassera dessa föremål, var god kontakta dina lokala myndigheter eller din lokala återförsäljare och fråga efter rätt metod för avfallshantering.

Notering till batterisymbolen

Denna symbol (②) kan användas i kombination med en kemisk symbol (③). I detta fall iakttar den de krav som ställs upp i direktivet för den aktuella kemikalien.

Norsk

LES FØR BRUK OG TA VARE PÅ

Denne enheten er et ekstra håndsett som er kompatibelt med følgende serie av Panasonic digitale, trådløse telefoner:

- KX-TG6711/KX-TG6721(KX-TGA671)

- KX-TG8151/KX-TG8161(KX-TGA815)

- KX-TG8551/KX-TG8561(KX-TGA855)

(De tilsvarende modellene kan endres uten varsel.)

Du må registrere håndsettet med baseenheten før bruk. Denne installasjonsveiledningen beskriver kun de nødvendige trinnene for å registrere og bruke håndsettet. Les baseenhetens bruksanvisning for mer detaljer.

Medfulgt tilbehør

Lader	1	Oppladbare batterier* ¹	2
AC-adapter/PNLV226CE	1		
Belteklips (KX-TGA815/KX-TGA855)	1	Håndsettdeksel* ²	1

*1 Les baseenhetens bruksanvisning for informasjon om å skifte batteri.

*2 Dekselet kommer festet til håndsettet.

Merk:

- Les baseenhetens bruksanvisning for ytterligere tilbehør, og hvilke tilbehør som kan erstattes.
- Panasonic Corporation erklærer at radioutstyret type (KX-TGA671/KX-TGA815) er i samsvar med direktiv 2014/53/EU. EU-samsvarserklæringens fulle tekst er tilgjengelig på følgende Internett-adresse:
<http://www.ptc.panasonic.eu/doc>

Tilkobling/Veggmontering (side 2: [T1](#))

- Bruk bare den vedlagte Panasonic-AC-adapteren PNLV226CE.
- AC-adapteren må være tilkoblet hele tiden. (Det er normalt at adapteren bli varm under bruk.)
- Pass på at veggen og festeordningen er sterk nok til å støtte vekten til enheten. (KX-TGA671/KX-TGA815)

Installere/Batteri lader (side 2: 2)

Når språkvalg vises, etter at du har satt inn batteriene for første gang, kan du velge språket du ønsker. [↕]: Velg ønsket språk. → **OK** → [↻⏪]

Viktig:

- Bruk de vedlagte oppladbare batteriene. Vi anbefaler at du bruker Panasonic oppladbare batterier, som er oppført i baseenhetens brukerveiledning, når du må skifte batterier.
- Tørk av batteripolene (⊕, ⊖) med en tørr klut.
- Unngå å berøre batteripolene (⊕, ⊖) eller enhetskontaktene.
- Sjekk at det er rett polaritet (⊕, ⊖).
- BRUK KUN Ni-MH-batterier, størrelse AAA (R03).
- Bruk IKKE alkaliske/manganat/Ni-kd-batterier.

Plasser håndsettet i laderen ca 7 timer før første bruk.

Merk:

- Håndsettdisplayet kan vise "**Vennligst vent i 1 min.**" når håndsettet er i laderen hvis det ikke er registrert til baseenhet.
- Hvis batteriene er fulladet, men driftstiden viser seg å være kortere, tørker du av batteripolene (⊕, ⊖) og ladekontakter med en tørr klut og lader på nytt.

Displayspråk

- 1 [⏪]/[⏩] (midtre softtast) [1][1][0]
- 2 [↕]: Velg ønsket språk. → **OK** → [↻⏪]

Registrere håndsettet til baseenheten

Sørg for at håndsettet er slått på. Hvis det ikke er på, kan du holde [↻⏪] nede i noen sekunder for å slå det på.

1 Håndsett:

Løft håndsettet og trykk [↻⏪].

2 Baseenhet:

Hold nede [⏪] i ca. 5 sekunder.

- En registreringstone lyder avhengig av baseenheten.
- Dersom alle registrerte håndsett ringer, trykker du [⏪] igjen for å stoppe ringingen, deretter gjentar du dette trinnet.

3 Håndsett:

Plasser håndsettet på baseenheten eller laderen.

- Fortsett selv om displayet på håndsettet viser "**Vennligst vent i 1 min.**".

4 Mens håndsettet fremdeles står i baseenheten eller laderen, vent på en bekreftelsestone og at ∇ slutter å blinke.

Merk:

- Hvis det høres et feilsignal eller hvis ∇ fremdeles blinker, registrer telefonrøret i henhold til brukerveiledningen til baseenheten.
- KX-TG6711/KX-TG8151/KX-TG8551 har ikke en telefonsvarerfunksjon.
- Telefonsvarerfunksjoner er bare tilgjengelige når håndsettet er registrert til KX-TG6721/KX-TG8161/KX-TG8561.

For din sikkerhet

For å unngå alvorlige skader og tap av liv/eiendom bør du lese denne delen nøye før du bruker produktet, slik at du kan bruke produktet på korrekt og sikker måte.

ADVARSEL

Strømtilkobling

- Sett AC-adapteren/støpselet helt inn i uttaket. Ellers kan det føre til elektrisk sjokk og/eller brann pga. overoppheting.
- Fjern eventuelt støv og lignende regelmessig fra AC-adapteren/støpselet ved å trekke den ut fra strømuttaket, og deretter tørke over med en tørr klut. Oppsamlet støv kan forårsake en isoleringsfeil i forbindelse med fuktighet osv., som kan resultere i brann.
- Trekk ut produktet fra uttaket dersom det avgir røyk, en unormal lukt eller en unormal lyd. Disse forholdene kan forårsake brann eller elektrisk sjokk. Bekreft at produktet ikke avgir røyk og kontakt et autorisert servicesenter.

Installasjon

- For å unngå fare for brann eller elektrisk sjokk må du ikke utsette produktet for regn eller annen type fuktighet.
- Ikke plasser eller bruk dette produktet i nærheten av automatisk styrte enheter, som for eksempel automatiske dører og brannalarmer. Radiobølger fra dette produktet kan forårsake funksjonsfeil i slike enheter, og det kan resultere i ulykker.

Bruksikkerhet

- Bruk av overdrevent lydvolym via øretelefoner, hodetelefoner eller hodesett kan forårsake hørselstap. (KX-TGA815/KX-TGA855)

FORSIKTIG

Installasjon og plassering

- AC-adapteren brukes som hovedfrakoblingsenheten. Påse at AC-uttaket installeres i nærheten av produktet og er lett tilgjengelig.

Batteri

- Vi anbefaler at du bruker medfølgende batterier eller ekstra/nye batterier som står oppført i baseenhetens brukerveiledning for å skifte batterier. **BRUK KUN oppladbare Ni-MH-batterier, størrelse AAA (R03).**
- Ikke bland gamle og nye batterier.

- Ikke åpne eller ødelegg batteriene. Frigitt elektrolytt fra batteriene er korroderende, og kan forårsake brannskader eller skader på øyer eller hud. Elektrolytten er giftig og kan være skadelig hvis den svelges.
- Vær forsiktig når du håndterer batteriene. Ikke la ledende materialer, somringer, armbånd eller nøkler, berøre batteriene, ellers kan det oppstå en kortslutning som kan føre til at batteriene og/eller de ledende materiale overopphetes og forårsaker brannskader.
- Lad batteriene som følger med eller som er egnet for bruk sammen med dette produktet, kun i overensstemmelse med instruksjonene og begrensningene som står oppført i denne veiledningen.
- Kun bruk en kompatibel baseenhet (eller lader) når du lader batteriene. Ikke kluss med baseenheten (eller laderen). Hvis du ikke følger disse instruksjonene, kan det føre til at batteriene svulmer eller eksploderer.

Viktige sikkerhetsinstruksjoner

Når du bruker produktet, bør du alltid følge grunnleggende sikkerhetsforholdsregler som de som er oppgitt nedenfor, for å redusere faren for brann, elektrisk støt og personskade:

1. Ikke bruk produktet i nærheten av vann, for eksempel nær badekar, vaskeservant, oppvaskbenk, vaskeskum, i en fuktig kjeller eller nær svømmebasseng.
2. Ikke bruk telefonen til å rapportere om en gasslekkasje mens du står i nærheten av lekkasjen.
3. Bruk bare strømledningen og batteriene som er angitt i denne brukerveiledningen. Ikke prøv å brenne batteriene. De kan eksplodere. Les lokale regler for spesielle avhendingsinstruksjoner.

TA VARE PÅ DISSE INSTRUKSJONENE

Annen informasjon

- Hvis du bruker produktet i nærheten av elektriske apparater, kan det føre til forstyrrelser. Gå vekk fra elektriske apparater.

FORSIKTIG: Bruk av feil type batteri kan føre til eksplosjon. Avhend brukte batterier i henhold til instruksjonene.

Rutinemessig vedlikehold

- **Tørk overflaten på produktet med en myk, fuktig klut.**
- Ikke bruk rensbensin, tynner eller skurepulver.

Varsel om produktavhending, overførsel eller retur

- Dette produktet kan lagre din private/fortrolige informasjon. For å beskytte dine private opplysninger anbefaler vi at du sletter denne informasjonen, som for eksempel telefonboken eller oppringte numre før du avhender, overfører eller returnerer produktet.

Brukerinformasjon om innsamling og håndtering av gammelt utstyr og brukte batterier

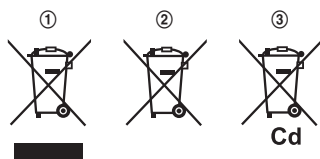

Slike symboler (①, ②, ③) på produkter, emballasje, og/eller på medfølgende dokumenter betyr at brukte elektriske/elektroniske produkter og batterier ikke må blandes med vanlig husholdningsavfall. For riktig håndtering og gjenvinning av gamle produkter og brukte batterier, vennligst lever dem til anvendelige innsamlingssteder, i samsvar med nasjonal lovgivning og

direktivene 2002/96/EC og 2006/66/EC.

Ved riktig håndtering av disse produktene og batteriene, hjelper du til med å spare verdifulle ressurser og forhindre potensielle negative effekter på menneskers helse og miljøet, som ellers kan oppstå ved uriktig avfallshåndtering.

For mer informasjon om innsamling og gjenvinning av gamle produkter og batterier, vennligst ta kontakt med kommunen, ditt renovasjonsselskap eller stedet der du kjøpte gjenstandene.

Ukorrekt håndtering av dette avfallet kan medføre straffansvar, i overensstemmelse med nasjonal lovgivning.

For forretningsdrivende brukere i EU

Dersom du ønsker å kaste elektrisk og elektronisk utstyr, vennligst ta kontakt med din forhandler eller leverandør for videre informasjon.

Informasjon om håndtering i land utenfor EU

Disse symbolene (①, ②, ③) gjelder bare innenfor EU. Ønsker du å kaste slike gjenstander, vennligst kontakt dine lokale myndigheter eller forhandler og spør etter riktig fremgangsmåte for håndtering.

Merknader for batterisymbol

Dette symbolet (②) kan bli brukt i kombinasjon med et kjemisk symbol (③). I dette tilfellet etterkommer det kravet satt av direktivet for det kjemikallet det gjelder.

Suomi

LUE OHJEET ENNEN KÄYTTÖÄ JA SÄILYÄ NE

Tämä laite on lisävarusteena hankittava luuri seuraavaan digitaaliseen langattomaan Panasonic-puhelinsarjaan:

- KX-TG6711/KX-TG6721(KX-TGA671)

- KX-TG8151/KX-TG8161(KX-TGA815)

- KX-TG8551/KX-TG8561(KX-TGA855)

(Mallit voivat vaihtua ilman ennakoilmoitusta.)

Tämä luuri täytyy rekisteröidä tukiasemaan ennen, kuin sitä voi käyttää. Tässä asennusohjeessa on vain vaiheet, jotka tarvitaan rekisteröintiin ja käytön aloitukseen. Katso tarkemmat tiedot tukiaseman käyttöohjeesta.

Mukana olevat varusteet

Laturi..... 1	Ladattavat akut*1 2
Verkkolaite/PNLV226CE 1	
Vyöpidike (KX-TGA815/KX-TGA855) 1	Luurin kansi*2 1

*1 Lue tukiaseman käyttöohjeesta tarkemmat tiedot akkujen vaihdosta.

*2 Luurin kansi on kiinnitetty luuriin.

Huomaa:

- Lue tukiaseman käyttöohjeesta tarkemmat tiedot lisä- ja vaihdettavista varusteista.
- Panasonic Corporation vakuuttaa, että radiolaitetyyppi (KX-TGA671/KX-TGA815) on direktiivin 2014/53/EU mukainen. EU-vaatimustenmukaisuusvakuutuksen täysimittainen teksti on saatavilla seuraavassa internetosoitteessa:
<http://www.ptc.panasonic.eu/doc>

Kytkenät/Seinäkiinnitys (sivu 2: [1](#))

- Käytä vain mukana toimitettua Panasonic PNLV226CE -verkkolaitetta.
- Verkkolaitteen on oltava kytkettynä verkkovirtaan koko ajan. (Sen lämpeneminen käytön aikana on aivan normaalia.)
- Varmista, että seinä ja kiinnitysmenetelmä riittävät kantamaan laitteen painon. (KX-TGA671/KX-TGA815)

Akkujen asennus/Akkujen lataus (sivu 2: 2)

Kun näytöllä on kielen valinta asennettuasi akut ensimmäisen kerran, voit valita haluamasi kielen. [↕]: Valitse haluamasi kieli. → **OK** → [**↶**]

Tärkeää:



- Käytä mukana toimitettuja ladattavia akkuja. Kun vaihdat akut uusiin, suosittelemme, että käytät tukiaseman käyttöohjeessa mainittuja ladattavia Panasonic-akkuja.
- Pyyhi akkujen navat (+, -) kuivalla liinalla.
- Vältä koskemista akkujen napoihin (+, -) tai laitteen kontakteihin.
- Varmista oikea napaisuus (+, -).
- KÄYTÄ VAIN AAA-kokoisia Ni-MH-akkuja (R03).
- ÄLÄ käytä alkali-/mangaaniparistoja/Ni-Cd-akkuja.

Aseta luuri laturiin noin 7 tunnin ajaksi ennen ensimmäistä käyttöä.

Huomaa:

- Jos luuria ei ole rekisteröity tukiasemaan, näytölle saattaa tulla teksti "Odota 1 minuutti", kun luuri asetetaan laturiin.
- Jos olet ladannut akut täyteen, mutta käyttöaika tuntuu lyhyeltä, pyyhi akkujen navat (+, -) ja latauskontaktit kuivalla liinalla.

Näytön kieli

- 1  (keskimmäinen toimintonäppäin) 
- 2 [↕]: Valitse haluamasi kieli. → **OK** → [**↶**]

Luurin rekisteröinti tukiasemaan

Varmista, että luurin virta on kytketty päälle. Jos se ei ole päällä, paina ja pidä [**↶**] muutaman sekunnin ajan luurin virran kytkemiseksi.

1 Luuri:

Nosta luuri ja paina [**↶**].

2 Tukiasema:

Paina [**↶**]-painiketta noin 5 sekuntia.

- Tukiasema määrittää, kuuluuko rekisteröintiäni.
- Jos kaikki rekisteröidyt luurit alkavat soida, paina uudelleen [**↶**] lopettaaksesi ja toista sitten tämä vaihe.

3 Luuri:

Aseta luuri tukiasemaan tai laturiin.

- Jatka toimintoa, vaikka luurin näytöllä olisi teksti "Odota 1 minuutti".

4 Anna luurin olla tukiasemassa tai laturissa ja odota, että kuulet vahvistusäänen ja näytöllä on Ψ .

Huomaa:

- Jos kuuluu virheääni tai Ψ on näkyvässä, rekisteröi luuri tukiaseman käyttöohjeessa neuvotulla tavalla.
- KX-TG6711/KX-TG8151/KX-TG8551: ssä ei ole vastaajatoimintoa.
- Vastaajan toiminnot ovat käytettävissä vain silloin, kun tämä luuri rekisteröidään laitteeseen KX-TG6721/KX-TG8161/KX-TG8561.

Turvaohjeita

Lue tämä osa huolellisesti ennen laitteen käyttöä mahdollisten vahinkojen estämiseksi ja laitteesi oikean ja turvallisen käytön varmistamiseksi.

VAROITUS

Virran kytkentä

- Kytke verkkolaite/virtapistoke kunnolla sähköpistorasiaan. Muutoin voisi aiheutua sähköisku ja/tai liiallista lämpenemistä, mikä voisi johtaa tulipaloon.
- Puhdista säännöllisesti pöly ym. verkkolaitteesta/virtapistokkeesta. Irrota verkkolaite pistorasiasta ja pyyhi kuivalla liinalla. Kertynyt pöly ja kosteus ym. voisivat aiheuttaa oikosulun ja tulipalon.
- Irrota tämä laite sähköpistorasiasta, jos se savuaa tai siitä lähtee epänormaali haju tai ääni. Tällainen tilanne voisi aiheuttaa tulipalon tai sähköiskun. Varmistu, että savuaminen on loppunut, ja ota yhteys valtuutettuun huoltoliikkeeseen.

Asennus

- Älä altista laitetta sateelle tai minkäänlaiselle kosteudelle sähköisku- tai tulipalovaaran välttämiseksi.
- Älä sijoita tätä tuotetta lähelle automaattisesti ohjattavia laitteita kuten automaattiovet ja palohälyttimet. Tämän tuotteen lähettämät radioaalto voisivat aiheuttaa sellaisiin laitteisiin toimintahäiriön, joka voisi johtaa onnettomuuteen.

Käytön turvaohjeet

- Liian kovan äänen voimakkuuden käyttö korvanapissa, kuulokkeissa tai sankaluurissa voi aiheuttaa kuulovaurioita. (KX-TGA815/KX-TGA855)

HUOMIO

Asennus ja sijoitus

- Laitteen virta sammutetaan irrottamalla verkkolaite pistorasiasta. Varmistu, että pistorasia on lähellä laitetta ja siihen pääsee helposti käsiksi.

Akut

- Suosittelemme, että käytät mukana toimitettuja akkuja tai tukiaseman käyttöohjeen akunvaihtotiedoissa mainittuja lisä-/vaihtoakkuja. **KÄYTÄ VAIN ladattavia Ni-MH-akkuja, AAA-koko (R03).**
- Älä käytä sekaisin vanhoja ja uusia akkuja.
- Älä avaa tai vahingoita akkuja. Akkuneste on syövyttävää. Se voisi aiheuttaa palo- tai muita vammoja iholle ja silmille. Elektrolyytti on myrkyllistä ja voisi aiheuttaa vakavia vahinkoja nieltynä.

- Käsittele akkuja huolellisesti. Huolehdi, että sähköä johtavat esineet kuten sormukset, korut tai avaimet, eivät pääse kosketuksiin akkujen kanssa. Muutoin voisi syntyä oikosulku, minkä seurauksena akut kuumentuvat ja voisivat syttyä palamaan.
- Lataa tämän tuotteen mukana toimitetut tai täysin vastaavat akut ohjeessa kuvatulla tavalla ja rajoitukset huomioiden.
- Käytä vain yhteensopivaa tukiasemaa (tai laturia) akkujen lataukseen. Älä käytä tukiasemaa (tai laturia) muuhun virransyöttöön. Jos näitä ohjeita ei noudatettaisi, akut saattaisivat turvota tai räjähtää.

Tärkeitä turvaohjeita

Tuotetta käytettäessä perusturvaohjeita täytyy aina noudattaa palovaaran, sähköiskun tai henkilövahinkojen välttämiseksi, sekä seuraavia:

1. Älä käytä tätä tuotetta veden lähellä, kuten ammeen, pesualtaan tai tiskipöydän lähellä, pesuhuoneessa, kosteassa pohjakerroksessa tai uima-altaan lähellä.
2. Älä käytä tätä puhelinta kaasuvuodon raportointiin vuodon lähialueella.
3. Käytä vain tässä ohjeessa mainittua virtajohtoa ja akkuja. Älä hävitä akkuja polttamalla. Ne voisivat räjähtää. Toimi paikallisten jätehuoltosäännösten mukaisesti.

SÄILYTÄ NÄMÄ OHJEET

Muuta tietoa

- Tuotteen käyttö lähellä elektroniikkalaitteita voi aiheuttaa häiriöitä. Siirry kauemmaksi elektroniikkalaitteista.

HUOMIO: Epäsopiva akkutyyppe voi aiheuttaa räjähdysen. Hävitä käytetyt akut ohjeiden mukaisesti.

Tavanomainen hoito

- Pyyhi laitteen ulkopinta pehmeällä, kostealla liinalla.
- Älä käytä puhdistusbensiiniä, liuottimia tai hankaavia jauheita.

Huomioi tuotteen hävityksessä, luovutuksessa tai palautuksessa

- Tämä tuote voi sisältää yksityistä/luottamuksellista tietoa. Suosittelemme yksityisyyden/luottamuksellisuuden suojaamiseksi, että poistat ennen tuotteen hävitystä, luovutusta tai palautusta tiedot, kuten puhelinmuiston ja soittajalistat.

Tietoja vanhojen laitteiden ja käytettyjen paristojen keräyksestä ja hävittämisestä

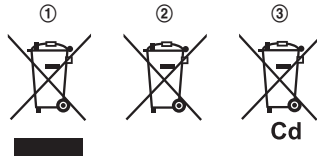

Nämä merkinnät (1, 2, 3) tuotteissa, pakkauksissa ja/tai niihin liitetyissä dokumenteissa tarkoittavat, että käytettyjä sähkö- ja elektroniikkalaitteita sekä paristoja ei tule sekoittaa tavalliseen kotitalousjätteeseen.

Vanhojen tuotteiden ja käytettyjen paristojen asianmukainen käsittely, talteen ottaminen ja kierrätys edellyttävät niiden viemistä

tarjolla oleviin keräyspisteisiin kansallisten määräysten sekä direktiivien 2002/96/EC ja 2006/66/EC mukaisesti.

Kun hävität tuotteet ja paristot asianmukaisesti, autat säilyttämään arvokkaita luonnonvaroja sekä ehkäisemään ihmisen terveydelle ja ympäristölle haitallisia vaikutuksia, joita vääränlainen jätteenkäsittely voi aiheuttaa.

Ota yhteys asuinkuntasi viranomaisiin, jätteenkäsittelystä vastaavaan tahoon tai tuotteiden ostopaikkaan saadaksesi lisätietoja vanhojen tuotteiden ja paristojen keräyksestä ja kierrätyksestä.

Tuotteiden epäasianmukaisesta hävittämisestä saattaa seurata kansallisessa lainsäädännössä määrätty rangaistus.

Yrityksille Euroopan unionissa

Lisätietoja sähkö- ja elektroniikkalaitteiden hävittämisestä saat jälleenmyyjältä tai tavarantoimittajalta.

Tietoja hävittämisestä Euroopan unionin ulkopuolella

Nämä merkinnät (1, 2, 3) ovat voimassa ainoastaan Euroopan unionin alueella. Ota yhteys paikallisiin viranomaisiin tai jälleenmyyjään saadaksesi tietoja oikeasta jätteenkäsittelymenetelmästä.

Paristomerkintää koskeva huomautus

Tämä merkki (2) voi olla käytössä yhdessä kemiallisen merkinnän (3) kanssa. Siinä tapauksessa merkki noudattaa kyseistä kemikaalia koskevan direktiivin vaatimuksia.

Português

LEIA ANTES DE UTILIZAR E GUARDE

Esta unidade é um terminal móvel adicional compatível com a seguinte série de telefones sem fios digitais da Panasonic:

- KX-TG6711/KX-TG6721(KX-TGA671)

- KX-TG8151/KX-TG8161(KX-TGA815)

- KX-TG8551/KX-TG8561(KX-TGA855)

(Os modelos correspondentes estão sujeitos a alterações sem aviso prévio.)

Tem de registar este terminal móvel com a unidade base para o poder utilizar. Este manual de instalação descreve apenas as instruções necessárias para registar e começar a utilizar o terminal móvel. Para mais informações, consulte as instruções de funcionamento da unidade base.

Acessórios fornecidos

Carregador	1	Pilhas recarregáveis*1	2
Transformador/PNLV226CE	1		
Gancho para cinto (KX-TGA815/ KX-TGA855)	1	Tampa do terminal móvel*2	1

*1 Consulte as instruções de funcionamento da unidade base para obter informações sobre como substituir as pilhas.

*2 A tampa do terminal móvel vem instalada no terminal móvel.

Nota:

- Consulte as instruções de funcionamento da unidade base para obter mais informações sobre acessórios adicionais ou de substituição.
- A Panasonic Corporation declara que o tipo de equipamento de radiocomunicação (KX-TGA671/KX-TGA815) está em conformidade com a Diretiva 2014/53/UE. O texto completo da declaração de conformidade da UE está disponível no seguinte endereço da Internet:
<http://www.ptc.panasonic.eu/doc>

Ligação/Instalação na parede (página 2: [1](#))

- Utilize apenas o transformador PNLV226CE fornecido pela Panasonic.
- O transformador deve estar sempre ligado. (É normal o transformador ficar quente durante a utilização.)
- Certifique-se se a parede e o método de fixação são suficientemente fortes para suportar o peso da unidade. (KX-TGA671/KX-TGA815)

Instalação/Carregamento das pilhas (página 2: 2)

Quando a selecção do idioma for apresentada no ecrã após ter instalado as pilhas pela primeira vez, poderá seleccionar o idioma desejado.

[↕]: Seleccione o idioma pretendido. → **OK** → [**↶**]

Importante:

- Utilize as pilhas recarregáveis fornecidas. Para substituição, recomendamos a utilização das pilhas recarregáveis da Panasonic indicadas nas instruções de funcionamento da unidade base.
- Limpe as extremidades das pilhas (+, -) com um pano seco.
- Evite tocar nas extremidades das pilhas (+, -) ou nos contactos da unidade.
- Posicione os pólos correctamente (+, -).
- Utilize APENAS pilhas de Ni-MH, de tamanho AAA (R03).
- NÃO utilize pilhas de Ni-Cd/mangânês/alcalinas.

Coloque o terminal móvel no carregador durante cerca de 7 horas antes de utilizar o telefone pela primeira vez.

Nota:

- Pode aparecer a mensagem “Aguarde 1 minuto” no ecrã do terminal móvel, quando o colocar no carregador, se não estiver registado à unidade base.
- Se as pilhas estiverem completamente carregadas mas o tempo de funcionamento parecer mais curto, limpe as extremidades das pilhas (+, -) e os contactos de carga com um pano seco e volte a carregá-las.

Idioma do ecrã

1 **[Grid/Menu]** (tecla lógica central) **[1] [1] [0]**

2 [**↕**]: Seleccione o idioma pretendido. → **OK** → [**↶**]

Registar o terminal móvel na unidade base

Certifique-se de que o terminal móvel está ligado. Se não estiver ligado, prima sem soltar [**↶**] durante alguns segundos para o ligar.

1 Terminal móvel:

Levante o terminal móvel e prima [**↶**].

2 Unidade base:

Prima sem soltar [**↶**] durante cerca de 5 segundos.

- Dependendo da unidade base, é emitido um tom de registo.
- Se todos os terminais móveis registados começarem a tocar, prima [**↶**] novamente para pararem e, em seguida, volte a começar.

3 Terminal móvel:

Coloque o terminal móvel na unidade base ou no carregador.

- Prossiga com a operação, mesmo que no ecrã do terminal móvel apareça “Aguarde 1 minuto”.

4 Com o terminal móvel na unidade base ou no carregador, aguarde até o sinal de confirmação tocar e Υ ser visualizado.

Nota:

- Se for emitido um tom de erro, ou se Υ for visualizado, registe o terminal móvel de acordo com as instruções de funcionamento da unidade base.
- O KX-TG6711/KX-TG8151/KX-TG8551 não dispõe de sistema de atendimento de chamadas.
- As funções de sistema de atendimento de chamadas só estão disponíveis quando este terminal móvel está registado no KX-TG6721/KX-TG8161/KX-TG8561.

Para sua segurança

Para evitar danos materiais, ferimentos graves e perda de vidas, leia esta secção atentamente antes de utilizar o equipamento para garantir um funcionamento adequado e seguro do mesmo.

AVISO

Ligação à corrente

- Insira completamente a ficha de corrente ou do transformador na tomada de parede. Se não o fizer, pode provocar um choque eléctrico e/ou sobreaquecimento, que pode resultar num incêndio.
- Limpe regularmente o pó, etc. do transformador e/ou da ficha, desligando-os da tomada de parede e limpando-os em seguida com um pano seco. O pó acumulado pode causar um problema de isolamento em conjunto com a humidade, etc. e provocar um incêndio.
- Desligue o transformador da tomada de parede se este deitar fumo, produzir um cheiro anormal ou fizer um ruído invulgar. Estas condições podem provocar incêndios ou choques eléctricos. Verifique se o fumo desapareceu e contacte um centro de assistência autorizado.

Instalação

- Para evitar o risco de incêndio ou choque eléctrico, não exponha o equipamento à chuva nem a qualquer tipo de humidade.
- Não coloque nem utilize este equipamento próximo de dispositivos controlados automaticamente, como portas automáticas e alarmes contra incêndio. As ondas radioeléctricas emitidas pelo equipamento podem provocar avarias nos dispositivos que resultem em acidentes.

Precauções de funcionamento

- A utilização de um volume excessivamente alto em auriculares ou auscultadores pode causar perda de audição. (KX-TGA815/KX-TGA855)

CUIDADO

Instalação e localização

- O transformador é utilizado como o dispositivo de desactivação principal. Certifique-se de que a tomada CA está instalada junto do equipamento e que tem acesso fácil.

Pilhas recarregáveis

- Recomendamos a utilização das pilhas fornecidas ou das pilhas de substituição/adicionais indicadas nas instruções de funcionamento da unidade base como pilhas de substituição. **Utilize APENAS pilhas recarregáveis de Ni-MH, de tamanho AAA (R03).**
- Não misture pilhas velhas com pilhas novas.
- Não abra nem mutile as pilhas. O electrólito derramado das pilhas é corrosivo e pode provocar queimaduras ou lesões nos olhos e na pele. O electrólito é tóxico e é prejudicial se engolido.
- Tem de manusear as pilhas cuidadosamente. Não permita que materiais condutores, como anéis, pulseiras e chaves, toquem nas pilhas. Caso contrário, um curto-circuito pode provocar queimaduras em caso de sobreaquecimento das pilhas e/ou do material condutor.
- Carregue apenas as pilhas fornecidas ou identificadas para utilização com este equipamento, seguindo estritamente as instruções e limitações especificadas neste manual.
- Utilize apenas uma unidade base (ou um carregador) compatível para carregar as pilhas. Não altere a unidade base (ou o carregador). O incumprimento destas instruções pode provocar a dilatação ou a explosão das pilhas.

Instruções de segurança importantes

Quando utilizar o equipamento, deve sempre seguir as precauções de segurança básicas para diminuir o risco de incêndio, choques eléctricos e ferimentos em pessoas, incluindo o seguinte:

1. Não utilize este equipamento perto de água, por exemplo, perto de uma banheira, de um lavatório ou lava-louça, numa cave com humidade ou próximo de uma piscina.
2. Não utilize o telefone para comunicar uma fuga de gás próximo da fuga.
3. Utilize apenas o cabo de alimentação e as pilhas indicados neste manual. Não deite fora as pilhas atirando-as para uma fogueira. As pilhas podem explodir. Informe-se sobre possíveis instruções de eliminação especiais junto das autoridades locais adequadas.

GUARDE ESTAS INSTRUÇÕES

Outras informações

- A utilização do equipamento perto de aparelhos eléctricos pode provocar interferência. Afaste-o de aparelhos eléctricos.

CUIDADO: Risco de explosão se as pilhas forem substituídas por outras de tipo incorrecto. Deite fora as pilhas usadas, de acordo com as instruções.

Cuidados de rotina

- **Limpe a superfície exterior do equipamento com um pano macio e humedecido.**
- Não utilize benzina, diluente ou qualquer pó abrasivo.

Aviso relativo à eliminação, transferência ou devolução do equipamento

- Este equipamento tem a capacidade de guardar informações pessoais/confidenciais. Para proteger a sua privacidade e confidencialidade, recomendamos que apague da memória as informações, tais como entradas da lista telefónica ou da lista de chamadores, antes de deitar fora, transferir ou devolver o equipamento.

Informações para Utilizadores referentes à Recolha e Eliminação de Equipamentos Velhos e Baterias

Estes símbolos (①, ②, ③) nos equipamentos, embalagens e documentos significam que os equipamentos eléctricos e electrónicos usados não podem ser misturados com os resíduos urbanos. Para o tratamento apropriado, recuperação e reciclagem de equipamentos velhos e baterias usadas, solicitamos que os coloque em pontos de recolha próprios, de acordo

com a Legislação Nacional e com as Directivas Europeias 2002/96/EC e 2006/66/EC.

A eliminação correcta deste equipamento ajudará a poupar recursos valiosos e evitar quaisquer potenciais efeitos negativos na saúde humana e no ambiente, os quais poderiam resultar de um tratamento incorrecto de Resíduos.

Para mais informações sobre a recolha e reciclagem de equipamentos velhos e baterias, por favor, contacte as autoridades locais responsáveis pela recolha de resíduos ou o ponto de venda onde o equipamento foi adquirido.

De acordo com a legislação nacional, podem ser aplicadas multas caso seja feita a eliminação incorrecta destes resíduos.

Para Utilizadores Não Particulares da União Europeia

Se pretender eliminar equipamentos eléctricos e electrónicos, por favor, contacte o seu Distribuidor ou Fabricante para obter mais informações.

Informação sobre a eliminação noutros países fora da União Europeia

Estes símbolos (①, ②, ③) são válidos, apenas, na União Europeia. Se pretender eliminar este equipamento contacte, por favor, as autoridades locais responsáveis pela recolha de resíduos ou o ponto de venda onde o equipamento foi adquirido e solicite informação sobre o método de eliminação correcto.

Nota para os símbolos de baterias

Este símbolo (②) pode ser utilizado em conjugação com um símbolo químico (③). Neste caso, terá de proceder em conformidade com o estabelecido na Directiva referente aos produtos químicos utilizados.

Ελληνικά

ΔΙΑΒΑΣΤΕ ΤΟ ΠΑΡΟΝ ΦΥΛΛΑΔΙΟ ΠΡΙΝ ΑΠΟ ΤΗ ΧΡΗΣΗ ΚΑΙ ΦΥΛΑΞΤΕ ΤΟ

Η παρούσα συσκευή είναι ένα πρόσθετο ακουστικό συμβατό με την παρακάτω σειρά Ψηφιακών Ασύρματων Τηλεφώνων της Panasonic:

- KX-TG6711/KX-TG6721(KX-TGA671)
- KX-TG8151/KX-TG8161(KX-TGA815)
- KX-TG8551/KX-TG8561(KX-TGA855)

(Τα αντίστοιχα μοντέλα ενδέχεται να αλλάζουν χωρίς προειδοποίηση.) Πρέπει να καταχωρίσετε το παρόν ακουστικό στη μονάδα βάσης για να μπορέσετε να το χρησιμοποιήσετε. Το παρόν εγχειρίδιο εγκατάστασης περιγράφει μόνο τα βήματα που χρειάζονται για να καταχωρίσετε και να ξεκινήσετε τη χρήση του ακουστικού. Για περισσότερες λεπτομέρειες, διαβάστε τις οδηγίες χρήσης της μονάδας βάσης.

Παρεχόμενος πρόσθετος εξοπλισμός

Φορτιστής..... 1	Επαναφορτιζόμενες Μπαταρίες*1.. 2
Μετασηματιστής εναλλασσόμενου ρεύματος/PNLV226CE 1	
Κλιπ ζώνης (KX-TGA815/ KX-TGA855)..... 1	Κάλυμμα ακουστικού*2 1

*1 Διαβάστε τις οδηγίες χρήσης της μονάδας βάσης για πληροφορίες σχετικά με την αντικατάσταση των μπαταριών.

*2 Το κάλυμμα του ακουστικού είναι προσαρτημένο στο ακουστικό.

Σημείωση:

- Διαβάστε τις οδηγίες χρήσης της μονάδας βάσης για πρόσθετο εξοπλισμό/ ανταλλακτικά.
- Η Panasonic Corporation δηλώνει ότι ο τύπος του εξοπλισμού ασύρματης επικοινωνίας (KX-TGA671/KX-TGA815) συμμορφώνεται προς την Οδηγία 2014/53/ΕΕ. Το πλήρες κείμενο της δήλωσης συμμόρφωσης της ΕΕ διατίθεται στην παρακάτω διαδικτυακή διεύθυνση:
<http://www.ptc.panasonic.eu/doc>

Σύνδεση/Επιτοίχια τοποθέτηση (σελ. 2: [1])

- Χρησιμοποιείτε μόνο τον παρεχόμενο μετασηματιστή εναλλασσόμενου ρεύματος PNLV226CE της Panasonic.

- Ο μετασχηματιστής εναλλασσόμενου ρεύματος πρέπει να παραμένει συνεχώς συνδεδεμένος. (Είναι φυσιολογικό να θερμαίνεται κατά τη διάρκεια της χρήσης του.)
- Βεβαιωθείτε ότι ο τοίχος είναι αρκετά γερός και η μέθοδος στερέωσης ικανή, ώστε να στηρίζουν το βάρος της συσκευής. (KX-TGA671/KX-TGA815)

Τοποθέτηση μπαταριών/Φόρτιση μπαταριών (σελ. 2: [2](#))

Όταν εμφανιστεί η επιλογή γλώσσας την πρώτη φορά που τοποθετήσετε τις μπαταρίες, μπορείτε να επιλέξετε την επιθυμητή γλώσσα.
 [↕]: Επιλέξτε την επιθυμητή γλώσσα. → **OK** → [**↶**]

Σημαντικό:

- Χρησιμοποιείτε τις παρεχόμενες επαναφορτιζόμενες μπαταρίες. Για την αντικατάσταση συνιστούμε τη χρήση των επαναφορτιζόμενων μπαταριών της Panasonic που αναφέρονται στις οδηγίες χρήσης της μονάδας βάσης.
- Σκουπίστε τα άκρα της μπαταρίας (+, -) με καθαρό πανί.
- Μην αγγίζετε τα άκρα των μπαταριών (+, -) ούτε τις επαφές της μονάδας.
- Βεβαιωθείτε ότι η πολικότητα είναι σωστή (+, -).
- ΧΡΗΣΙΜΟΠΟΙΕΙΤΕ ΜΟΝΟ μπαταρίες Ni-MH μεγέθους AAA (R03).
- ΜΗΝ χρησιμοποιείτε αλκαλικές μπαταρίες ούτε μπαταρίες μαγγανίου ή Ni-Cd.

Τοποθετήστε το ακουστικό στον φορτιστή του επί 7 ώρες πριν από τη χρήση του για πρώτη φορά.

Σημείωση:

- Όταν το ακουστικό τοποθετηθεί στο φορτιστή χωρίς να έχει καταχωριστεί στη μονάδα βάσης, στην οθόνη του ακουστικού ενδέχεται να εμφανιστεί η ένδειξη "Περιμένετε για 1 λεπτό."
- Αν οι μπαταρίες έχουν φορτιστεί πλήρως, αλλά ο χρόνος λειτουργίας φαίνεται να έχει μικρύνει, καθαρίστε τα άκρα των μπαταριών (+, -) και τις επαφές φόρτισης με στεγνό πανί και επαναλάβετε τη φόρτιση.

Γλώσσα οθόνης

1 **[]/[]** (μεσαίο πλήκτρο πολλαπλών λειτουργιών) **[#][1][1][0]**

2 [**↕**]: Επιλέξτε την επιθυμητή γλώσσα. → **OK** → [**↶**]

Καταχώριση του ακουστικού στη μονάδα βάσης

Βεβαιωθείτε ότι το ακουστικό είναι ενεργοποιημένο. Εάν το ακουστικό δεν είναι ενεργοποιημένο, πιέστε και κρατήστε πατημένο το [**↶**] για λίγα δευτερόλεπτα ώστε να το ενεργοποιήσετε.

1 Ακουστικό:

Σηκώστε το ακουστικό και πιέστε [**Ⓜ**].

2 Μονάδα βάσης:

Πιέστε και κρατήστε πατημένο το [**Ⓜ**] για περίπου 5 δευτερόλεπτα.

- Ανάλογα με τη μονάδα βάσης, ακούγεται ένας τόνος καταχώρισης.
- Εάν αρχίσουν να κουδουνίζουν όλα τα καταχωρημένα ακουστικά, πιέστε ξανά [**Ⓜ**] για να σταματήσουν και μετά επαναλάβετε το ίδιο βήμα.

3 Ακουστικό:

Τοποθετήστε το ακουστικό στη μονάδα βάσης ή το φορτιστή.

- Μη διακόπτετε τη λειτουργία της συσκευής ακόμα και αν στο ακουστικό εμφανιστεί η ένδειξη “**Περιμένετε για 1 λεπτό.**”.

4 Με το ακουστικό ακόμη στη μονάδα βάσης ή το φορτιστή, περιμένετε να ακούσετε έναν ήχο επιβεβαίωσης και να εμφανιστεί η ένδειξη **✓**.**Σημείωση:**

- Εάν ακουστεί τόνος σφάλματος ή αν εμφανιστεί η ένδειξη **✗**, καταχωρίστε το ακουστικό σύμφωνα με τις οδηγίες χρήσης της μονάδας βάσης.
- Η μονάδα KX-TG6711/KX-TG8151/KX-TG8551 δεν διαθέτει λειτουργία αυτόματου τηλεφωνητή.
- Οι λειτουργίες του αυτόματου τηλεφωνητή είναι διαθέσιμες μόνο αν το ακουστικό είναι καταχωρισμένο στο KX-TG6721/KX-TG8161/KX-TG8561.

Για την ασφάλειά σας

Για να αποφύγετε σοβαρό τραυματισμό και θάνατο ή υλικές ζημιές, διαβάστε προσεκτικά την παρουσία ενότητα, πριν χρησιμοποιήσετε το προϊόν, ώστε να διασφαλίσετε τη σωστή και ασφαλή χρήση του.

ΠΡΟΕΙΔΟΠΟΙΗΣΗ**Σύνδεση της τροφοδοσίας**

- Βάλτε το μετασχηματιστή εναλλασσόμενου ρεύματος/το φως τροφοδοσίας μέχρι τέρμα μέσα στην πρίζα. Σε αντίθετη περίπτωση υπάρχει κίνδυνος ηλεκτροπληξίας ή/και υπερθέρμανσης που μπορεί να προκαλέσει πυρκαγιά.
- Να αφαιρείτε τακτικά τη σκόνη κ.τ.λ. από το μετασχηματιστή εναλλασσόμενου ρεύματος/το φως τροφοδοσίας, βγάζοντάς το από την πρίζα και σκουπίζοντάς το με στεγνό πανί. Η συσσώρευση σκόνης ενδέχεται να οδηγήσει σε ανεπάρκεια της μόνωσης λόγω υγρασίας κ.τ.λ., με αποτέλεσμα να προκληθεί πυρκαγιά.
- Αποσυνδέστε τη συσκευή από την πρίζα, αν βγαίνει από αυτήν καπνός ή ασυνήθιστη οσμή ή αν κάνει ασυνήθιστο θόρυβο. Μπορεί να προκληθεί πυρκαγιά ή ηλεκτροπληξία. Βεβαιωθείτε ότι έχει σταματήσει να βγαίνει καπνός και επικοινωνήστε με εξουσιοδοτημένο κέντρο τεχνικής υποστήριξης.

Τοποθέτηση

- Για να αποτραπεί ο κίνδυνος πυρκαγιάς ή ηλεκτροπληξίας, μην εκθέτετε το προϊόν σε βροχή ή σε οποιοδήποτε είδος υγρασίας.

- Μην τοποθετείτε ή χρησιμοποιείτε το προϊόν κοντά σε συσκευές με αυτόματο σύστημα ελέγχου, όπως είναι οι αυτόματες πόρτες ή ο συναγερμός πυρκαγιάς. Τα ραδιοκύματα που εκπέμπονται από το παρόν προϊόν ενδέχεται να προκαλέσουν δυσλειτουργία σε τέτοιες συσκευές και μπορεί να προκληθεί ατύχημα.

Μέτρα ασφαλείας κατά τη χρήση

- Η χρήση υπερβολικά υψηλής έντασης ήχου από τα ακουστικά ή τα σετ μικροφώνου-ακουστικού ενδέχεται να προκαλέσει απώλεια της ακοής. (KX-TGA815/KX-TGA855)

ΠΡΟΣΟΧΗ

Εγκατάσταση και θέση

- Ο μετασχηματιστής εναλλασσόμενου ρεύματος (AC) χρησιμοποιείται ως συσκευή αποσύνδεσης από το κύριο δίκτυο τροφοδότησης. Βεβαιωθείτε ότι η πρίζα εναλλασσόμενου ρεύματος βρίσκεται κοντά στη συσκευή και είναι εύκολα προσβάσιμη.

Μπαταρία

- Συνιστούμε τη χρήση των παρεχόμενων μπαταριών ή των πρόσθετων/ανταλλακτικών μπαταριών που αναφέρονται στις οδηγίες χρήσης της μονάδας βάσης για την αντικατάσταση μπαταριών. **ΧΡΗΣΙΜΟΠΟΙΕΙΤΕ ΜΟΝΟ επαναφορτιζόμενες μπαταρίες Ni-MH μεγέθους AAA (R03).**
- Μην συνδυάζετε παλιές με καινούργιες μπαταρίες.
- Μην ανοίγετε, ούτε να καταστρέψετε τις μπαταρίες. Ο ηλεκτρολύτης που απελευθερώνεται από τις μπαταρίες είναι διαβρωτικός και μπορεί να προκαλέσει εγκαύματα ή τραυματισμό στα μάτια ή το δέρμα. Ο ηλεκτρολύτης είναι τοξικός και ενδέχεται να αποβεί επιβλαβής σε περίπτωση κατάποσης.
- Χειρίζεστε τις μπαταρίες με προσοχή. Φροντίστε να μην έρχονται οι μπαταρίες σε επαφή με αγώγιμα υλικά όπως δαχτυλίδια, βραχιόλια ή κλειδιά, διότι υπάρχει το ενδεχόμενο βραχυκυκλώματος με αποτέλεσμα την υπερθέρμανση των μπαταριών ή/και του αγώγιμου υλικού και την πρόκληση εγκαυμάτων.
- Φορτίστε τις μπαταρίες που παρέχονται με την παρούσα συσκευή ή που έχουν καθοριστεί για χρήση με αυτήν μόνο σύμφωνα με τις οδηγίες και τους περιορισμούς που αναφέρονται στο παρόν εγχειρίδιο.
- Χρησιμοποιείτε μόνο συμβατή μονάδα βάσης (ή φορτιστή) για να φορτίσετε τις μπαταρίες. Μην επιφέρετε αλλαγές στη μονάδα βάσης (ή τον φορτιστή). Εάν δεν τηρήσετε αυτές τις οδηγίες, υπάρχει κίνδυνος να φουσκώσουν ή να εκραγούν οι μπαταρίες.

Σημαντικές υποδείξεις ασφαλείας

Για να μειώσετε τον κίνδυνο πυρκαγιάς, ηλεκτροπληξίας ή τραυματισμού από τη χρήση της συσκευής, θα πρέπει να λαμβάνετε πάντοτε τα βασικά μέτρα ασφαλείας, μεταξύ αυτών:

1. Μην χρησιμοποιείτε το προϊόν αυτό κοντά σε νερό, για παράδειγμα κοντά σε μπανιέρα, νιπτήρα, νεροχύτη ή λεκάνη πλυσίματος, σε υγρό υπόγειο ή κοντά σε πισίνα.
2. Μην χρησιμοποιείτε το τηλέφωνο κοντά σε σημείο όπου υπάρχει διαρροή αερίου.
3. Χρησιμοποιείτε μόνο το καλώδιο τροφοδοσίας και τις μπαταρίες που αναφέρονται στο παρόν εγχειρίδιο. Μην πετάτε τις παλιές μπαταρίες στη φωτιά. Ενδέχεται να εκραγούν. Ενημερωθείτε σχετικά με τους ισχύοντες τοπικούς κανονισμούς για τον τρόπο απόρριψης των ειδικών απορριμμάτων.

ΦΥΛΑΞΤΕ ΑΥΤΕΣ ΤΙΣ ΟΔΗΓΙΕΣ

Άλλες πληροφορίες

- Αν χρησιμοποιείτε το προϊόν κοντά σε ηλεκτρικές συσκευές, ενδέχεται να προκληθούν παρεμβολές. Απομακρύνετε το προϊόν από τις ηλεκτρικές συσκευές.

ΠΡΟΣΟΧΗ: Υπάρχει κίνδυνος έκρηξης αν η μπαταρία αντικατασταθεί από μπαταρία εσφαλμένου τύπου. Οι χρησιμοποιημένες μπαταρίες πρέπει να απορρίπτονται σύμφωνα με τις οδηγίες.

Τακτική φροντίδα

- **Σκουπίστε την εξωτερική επιφάνεια της συσκευής με ένα μαλακό, υγρό πανί.**
- Μην χρησιμοποιείτε βενζίνη, διαλυτικό ή σκληρά απορρυπαντικά.

Σημείωση για την απόρριψη, τη μεταφορά ή την επιστροφή

- Το παρόν προϊόν ενδέχεται να αποθηκεύσει προσωπικά/απόρρητα στοιχεία σας. Για την προστασία του απόρρητου χαρακτήρα των δεδομένων σας, συνιστούμε να διαγράψετε πληροφορίες όπως τηλεφωνικούς καταλόγους ή λίστες καλούντων από τη μνήμη, πριν απορρίψετε, μεταβιβάσετε ή επιστρέψετε το προϊόν.

Πληροφορίες για τους χρήστες σχετικά με την συλλογή και απόρριψη παλιών εξαρτημάτων και χρησιμοποιημένων μπαταριών

Αυτή η σήμανση (①, ②, ③) πάνω στα προϊόντα, στις συσκευασίες και/ή στα συνοδευτικά έγγραφα υποδηλώνει πως τα εν λόγω ηλεκτρικά και ηλεκτρονικά προϊόντα και οι μπαταρίες δεν θα πρέπει να αναμιγνύονται με κοινά οικιακά απορρίμματα. Προκειμένου να πραγματοποιηθεί η κατάλληλη επεξεργασία, κατεργασία και ανακύκλωση παλιών εξαρτημάτων και

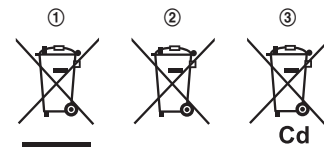

χρησιμοποιημένων μπαταριών παρακαλούμε να τα μεταφέρετε σε ανάλογα σημεία περισυλλογής σύμφωνα με την νομοθεσία της χώρας σας και τις οδηγίες 2002/96/EK και 2006/66/EK.

Μέσω της σωστής απόρριψης αυτών των προϊόντων και μπαταριών συμβάλλετε στο να διασωθούν πολύτιμοι πόροι και προλαμβάνετε ενδεχόμενες αρνητικές επιπτώσεις για την ανθρώπινη υγεία και το περιβάλλον οι οποίες σε άλλη περίπτωση θα μπορούσαν να προκύψουν από την ακατάλληλη διαχείριση αποβλήτων.

Για περισσότερες πληροφορίες σχετικά με την συλλογή και ανακύκλωση παλιών εξαρτημάτων και μπαταριών παρακαλούμε να απευθυνθείτε στις τοπικές αρχές, στην γενική υπηρεσία αποβλήτων ή στο κατάστημα πώλησης από όπου αγοράσατε τα συγκεκριμένα είδη.

Πρόστιμα και κυρώσεις μπορούν να επιβληθούν για την λανθασμένη απόρριψη αυτών των αποβλήτων σύμφωνα με την νομοθεσία της χώρας σας.

Για επιχειρήσεις στην Ευρωπαϊκή Ένωση

Εάν επιθυμείτε να απορρίψετε ηλεκτρικό ή ηλεκτρονικό εξοπλισμό παρακαλούμε να επικοινωνήσετε με τον πωλητή ή προμηθευτή για περισσότερες πληροφορίες.

Πληροφορίες σχετικά με την απόρριψη σε άλλες χώρες εκτός Ευρωπαϊκής Ένωσης

Αυτή η σήμανση (①, ②, ③) ισχύει μόνο στην Ευρωπαϊκή Ένωση. Εάν επιθυμείτε να απορρίψετε αυτά τα προϊόντα παρακαλούμε να επικοινωνήσετε με τις τοπικές αρχές ή τον πωλητή για να πληροφορηθείτε σχετικά με την σωστή διαδικασία απόρριψης.

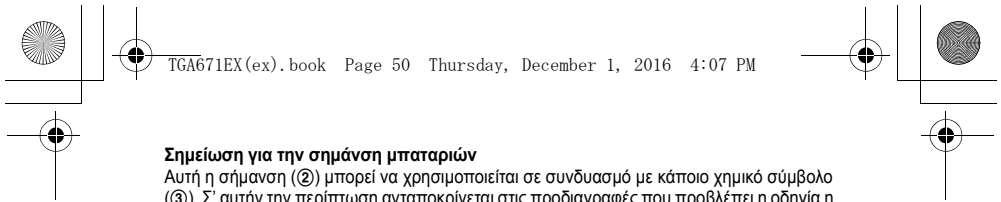

Σημείωση για την σήμανση μπαταριών
Αυτή η σήμανση (Ⓜ) μπορεί να χρησιμοποιείται σε συνδυασμό με κάποιο χημικό σύμβολο (Ⓝ). Σ' αυτήν την περίπτωση ανταποκρίνεται στις προδιαγραφές που προβλέπει η οδηγία η οποία αναφέρεται στο εν λόγω χημικό στοιχείο.

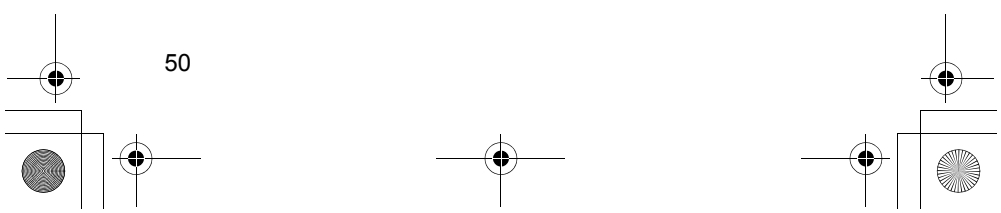

Dansk

LÆSES FØR BRUG OG OPBEVARES DEREFTER

Denne enhed er et ekstra håndsæt, der er kompatibelt med følgende serie digitale trådløse Panasonic-telefoner:

- KX-TG6711/KX-TG6721(KX-TGA671)

- KX-TG8151/KX-TG8161(KX-TGA815)

- KX-TG8551/KX-TG8561(KX-TGA855)

(De tilsvarende modeller kan ændres uden varsel.)

Du skal registrere dette håndsæt sammen med baseenheden, før det kan bruges. Denne installationsvejledning beskriver kun de trin, der er nødvendige for at registrere og begynde at bruge håndsættet. Læs betjeningsvejledningen for baseenheden for at få yderligere oplysninger.

Medfølgende tilbehør

Oplader..... 1	Genopladelige batterier*1 2
Lysnetadapter/PNLV226CE 1	
Bælteklips (KX-TGA815/KX-TGA855) 1	Beskyttelseshylster til håndsæt*2 .. 1

*1 Læs instruktionsbogen for baseenheden for at få yderligere oplysninger om udskiftning af batteri.

*2 Håndsættets beskyttelseshylster leveres fastgjort til håndsættet.

Bemærk:

- Læs betjeningsvejledningen for baseenheden for at få yderligere oplysninger om ekstratilbehør/udskiftningstilbehør.
- Panasonic Corporation erklærer, at radioudstyrstypen (KX-TGA671/KX-TGA815) er i overensstemmelse med EU-direktiv 2014/53/EU. Den fuldstændige tekst af EU's overensstemmelseserklæring kan findes på følgende internetadresse:
<http://www.ptc.panasonic.eu/doc>

Forbindelse/Vægmontering (side 2: [1](#))

- Brug kun den medfølgende Panasonic-lysnetadapter PNLV226CE.
- Lysnetadapteren skal altid være tilsluttet. (Det er normalt, at adapteren føles varm under brug.)
- Kontroller, at væggen og monteringskit er stærke nok til at bære vægten af enheden. (KX-TGA671/KX-TGA815)

Batteriisætning/Genoplading af batteri (side 2: 2)

Når sprogvalget vises efter indsætning af batterierne første gang, kan du vælge det ønskede sprog. [↕]: Vælg det ønskede sprog. → **OK** → [**↵**]

Vigtigt:

- Brug de medfølgende genopladelige batterier. Ved udskiftning af batterier, anbefaler vi brugen af genopladelige batterier fra Panasonic som beskrevet i baseenhedens instruktionsbog.
- Aftør batteriernes poler (⊕ og ⊖) med en tør klud.
- Undgå at røre ved batteriets poler (⊕, ⊖) eller kontakterne i enheden.
- Kontroller korrekt polaritet (⊕, ⊖).
- BRUG KUN Ni-MH-batterier af størrelse AAA (R03).
- Brug IKKE Alkaline/Mangan/Ni-Cd-batterier.

Placer håndsættet i opladeren i ca. 7 timer, inden det bruges første gang.

Bemærk:

- Håndsættets display kan vise "vent venligst for 1 minut", når håndsættet er placeret i opladeren, hvis det ikke er registreret til baseenheden.
- Hvis batterierne er fuldt opladet, men brugstiden synes at være kortere, skal du rengøre batteriets poler (⊕, ⊖) og kontakterne i opladeren med en tør klud og oplade igen.

Displaysprog

- 1  (midterste programmeringstast) #1110
- 2 [↕]: Vælg det ønskede sprog. → **OK** → [**↵**]

Registrering af håndsættet på baseenheden

Sørg for, at håndsættet er tændt. Hvis det ikke er tændt, skal du trykke på og holde [**↵**] nede i nogle få sekunder for at tænde håndsættet.

1 Håndsæt:

Løft håndsættet, og tryk på [**↵**].

2 Baseenhed:

Hold [**⏻**] nede i ca. 5 sekunder.

- Alt efter baseenhedens type lyder der en registreringstone.
- Hvis alle registrerede håndsæt begynder at ringe, skal du trykke på [**⏻**] igen for at stoppe, og derefter gentage dette trin.

3 Håndsæt:

Placer håndsættet på baseenheden eller laderen.

- Fortsæt betjeningen, også selvom håndsettets display viser "**vent venligst for 1 minut**".

4 Lad håndsettet blive på baseenheden eller laderen og vent, indtil en bekræftelsestone lyder og **Y** vises.

Bemærk:

- Registrer håndsettet som beskrevet i betjeningsvejledningen for baseenheden, hvis der lyder en fejltone, eller der vises **Y**.
- KX-TG6711/KX-TG8151/KX-TG8551 har ikke en telefonsvarer.
- Telefonsvarerfunktionen er kun til rådighed, når dette håndsett er registreret til KX-TG6721/KX-TG8161/KX-TG8561.

Din sikkerhed

For at forhindre alvorlig tilskadekomst eller død/materiel skade skal du læse dette afsnit omhyggeligt, før du bruger produktet, så du kan bruge det korrekt og sikkert.

ADVARSEL

Strømtilslutning

- Sæt lysnetadapterens/strømkvikket helt ind i kontakten. I modsat fald kan det medføre elektrisk stød og/eller kraftig varmeudvikling med brand til følge.
- Fjern jævnlige støv etc. fra lysnetadapteren/strømkvikket ved at trække den/det ud af stikkontakten og tørre den/det af med en tør klud. Ophobet støv kan skade isoleringen mod fugt etc., hvilket kan forårsage brand.
- Tag stikket til produktet ud af stikkontakten, hvis det udsender røg, en unormal lugt eller en usædvanlig lyd. Dette kan forårsage brand eller elektrisk stød. Kontrollér, at der ikke længere kommer røg ud, og kontakt et autoriseret servicecenter.

Isætning

- For at forhindre risiko for elektrisk stød må produktet aldrig udsættes for regn eller nogen form for fugt.
- Anbring og brug ikke dette produkt i nærheden af styrede enheder som f.eks. automatiske døre og brandalarmer. Radiobølger, der udsendes fra dette produkt, kan forårsage fejlfunktioner i sådanne enheder, som kan forårsage en ulykke.

Sikkerhedsforanstaltninger ved betjening

- Hvis lydstyrken er for høj gennem øretelefoner, hovedtelefoner eller hovedsæt, kan din hørelse tage skade. (KX-TGA815/KX-TGA855)

FORSIGTIG

Installation og placering

- Lysnetadapteren bruges som hovedafbryder. Sørg for, at lysnetstikket er placeret tæt ved produktet, så det er let at komme til.

Batteri

- Vi anbefaler brugen af de medfølgende batterier eller de ekstra-/udskiftningsbatterier som beskrevet i baseenhedens instruktionsbog under oplysninger om udskiftning af batteri.

BRUG KUN genopladelige Ni-MH-batterier af størrelse AAA (R03).

- Bland ikke gamle og nye batterier.

- Åbn eller ødelæg ikke batterierne. Elektrolyt, der kan komme ud af batterierne, er ætsende og kan forårsage forbrænding eller skade på øjne og hud. Elektrolyt kan være giftig ved indtagelse.
- Udvis forsigtighed ved håndtering af batterierne. Lad ikke strømførende materialer som f.eks. ringe, armbånd eller nøgler komme i kontakt med batterierne, da der kan opstå kortslutning, som medfører overophedning af batterierne og/eller terminalerne og derved forårsager brand.
- Oplad batterierne, der medfølger eller angives til brug udelukkende sammen med dette produkt i overensstemmelse med de instruktioner og begrænsninger, der er angivet i denne vejledning.
- Anvend kun en kompatibel baseenhed (eller oplader) til at oplade batterierne. Undlad at ændre på baseenheden (eller opladeren). Hvis disse instruktioner ikke følges, kan batterierne svulme op eller eksplodere.

Vigtige sikkerhedsanvisninger

De grundlæggende sikkerhedsforholdsregler skal altid følges ved brug af dette produkt, så risikoen for brand, elektrisk stød og personskade, herunder nedenstående, reduceres:

1. Brug ikke produktet i nærheden af vand, f.eks. i nærheden af et badekar, en vaskekumme, en køkkenvask eller en vaskebalje, i en våd kælder eller i nærheden af en swimmingpool.
2. Brug ikke telefonen til rapportering af en gaslækage i nærheden af lækagen.
3. Brug kun den i denne vejledning angivne strømledning og batterier. Bortskaf ikke batterier ved at afbrænde dem. De kan eksplodere. Find ud af, hvor batterierne kan bortskaffes i dit område.

GEM DISSE ANVISNINGER

Andre oplysninger

- Brug af produktet i nærheden af elektriske apparater kan forårsage interferens. Flyt det væk fra de elektriske apparater.

FORSIGTIG: Der er risiko for eksplosion, hvis batteriet udskiftes med et batteri af den forkerte type. Bortskaf brugte batterier i henhold til anvisningerne.

Regelmæssig vedligeholdelse

- **Tør produktet af udvendigt med en blød, fugtig klud.**
- Brug ikke rensbenzin, fortynder eller skurepulver.

Bemærkning vedrørende bortskaffelse, videregivelse eller returnering af produktet

- Dette produkt kan lagre dine private/fortrolige oplysninger. For at beskytte dine personlige/fortrolige oplysninger anbefaler vi, at du sletter disse oplysninger, f.eks. telefonbog eller nummervisningsliste fra hukommelsen, før du bortskaffer, videregiver eller returnerer produktet.

Brugerinformation om indsamling og bortskaffelse af elektroniskrot og brugte batterier

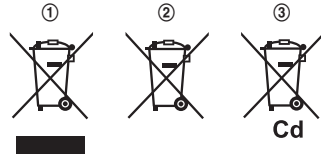

Disse symboler (①, ②, ③) på produkter, emballage og/eller ledsagedokumenter betyder, at brugte elektriske og elektroniske produkter og batterier ikke må smides ud som almindeligt husholdningsaffald. Sådanne gamle produkter og batterier skal indleveres til behandling, genvinding resp. recycling i henhold til gældende nationale bestemmelser samt direktiverne 2002/96/EF

og 2006/66/EF.

Ved at bortskaffe sådanne produkter og batterier på korrekt vis hjælper du med til at beskytte værdifulde ressourcer og imødegå de negative påvirkninger af det menneskelige helbred og miljøet, som vil kunne være følgen af usagkyndig affaldsbehandling.

Ønsker du mere udførlig information om indsamling og recycling af gamle produkter og batterier, kan du henvende dig til din kommune, deponeringselskabet eller stedet, hvor du har købt produkterne.

Usagkyndig bortskaffelse af elektroniskrot og batterier kan eventuelt udløse bødeforlæg.

For kommercielle brugere i Den Europæiske Union

Når du ønsker at kassere elektriske eller elektroniske apparater, bedes du henvende dig til din forhandler eller leverandør for nærmere information.

Information om bortskaffelse i lande uden for Den Europæiske Union

Disse symboler (①, ②, ③) gælder kun inden for Den Europæiske Union. Ønsker du at kassere sådanne produkter, bedes du forhøre dig hos din forhandler eller kommune med henblik på en hensigtsmæssig bortskaffelse.

Information om batterisymbol

Dette symbol (②) kan optræde sammen med et kemisk symbol (③). I så fald opfylder det kravene for det direktiv, som er blevet fastlagt for det pågældende kemikalie.

Español

LÉALA ANTES DE UTILIZAR LA UNIDAD Y GUÁRDELA

Esta unidad es una unidad portátil adicional para uso junto con las siguientes series del teléfono inalámbrico Panasonic:

- KX-TG6711/KX-TG6721(KX-TGA671)
- KX-TG8151/KX-TG8161(KX-TGA815)
- KX-TG8551/KX-TG8561(KX-TGA855)

(Los modelos correspondientes pueden modificarse sin previo aviso.)

Debe registrar esta unidad portátil en la unidad base antes de poder utilizarla. Este manual de instalación solo describe los pasos necesarios para registrar y comenzar a usar la unidad portátil. Lea el manual de instrucciones de la unidad base para obtener más información.

Accesorios incluidos

Cargador.....	1	Pilas recargables*1	2
Adaptador de CA/PNLV226CE.....	1		
Clip para cinturón (KX-TGA815/ KX-TGA855)	1	Tapa de la unidad portátil*2	1

*1 Lea el manual de instrucciones de la unidad base para obtener información sobre el recambio de las pilas.

*2 La tapa de la unidad portátil está acoplada a la unidad portátil.

Nota:

- Lea el manual de instrucciones de la unidad base para obtener información sobre accesorios adicionales o recambio.
- Panasonic Corporation declara que el tipo de equipo de radio (KX-TGA671/KX-TGA815) cumple con la Directiva 2014/53/UE. El texto íntegro de la declaración de conformidad UE está disponible en la siguiente dirección de Internet:
<http://www.ptc.panasonic.eu/doc>

Conexión/Montaje en la pared (página 2: [1](#))

- Utilice solo el adaptador de CA Panasonic PNLV226CE suministrado.
- El adaptador de CA deberá permanecer conectado en todo momento.
(Es normal que note que se calienta durante la utilización.)

- Asegúrese de que la pared y el método de sujeción son lo suficientemente fuertes para aguantar el peso de la unidad. (KX-TGA671/KX-TGA815)

Instalación/Carga de las pilas (página 2: [2])

Cuando aparezca la selección de idioma tras instalar las pilas por primera vez, podrá elegir el idioma que desee.

[↕]: Seleccione el idioma deseado. → **OK** → [↻⏪]

Importante:

- Utilice las pilas recargables suministradas. Para el recambio, se recomienda el uso de las pilas recargables Panasonic, indicadas en el manual de instrucciones de la unidad base.
- Limpie los extremos (+, -) de las pilas con un paño seco.
- Evite tocar los extremos de las pilas (+, -) o los contactos de la unidad.
- Asegúrese de que las polaridades son las correctas (+, -).
- UTILICE SOLO pilas Ni-MH de tamaño AAA (R03).
- NO utilice pilas alcalinas, de manganeso ni Ni-Cd.

Coloque la unidad portátil en el cargador durante unas 7 horas antes de utilizar el teléfono por primera vez.

Nota:

- Si la unidad portátil no está registrada en una unidad base, puede que la pantalla de la misma muestre “**Espere 1 minuto**” cuando dicha unidad esté colocada en el cargador.
- Si carga las pilas por completo, pero el tiempo de funcionamiento parece más corto, limpie los polos de las pilas (+, -) y los terminales de carga con un paño seco y vuelva a cargar.

Idioma de la pantalla

1 [Grid]/[List] (tecla de función central) [1][1][0]

2 [↕]: Seleccione el idioma deseado. → **OK** → [↻⏪]

Registro de la unidad portátil en la unidad base

Asegúrese de que la unidad portátil está encendida. En caso de que esté apagada, pulse la tecla [↻⏪] y manténgala pulsada durante unos segundos para activar la unidad portátil.

1 Unidad portátil:

Levante la unidad portátil y pulse [↻⏪].

2 Unidad base:

Pulse y mantenga pulsada la tecla **[••]** durante unos 5 segundos.

- En función de la unidad base, se emitirá un tono de registro.
- Si suenan todas las unidades portátiles registradas, pulse **[••]** de nuevo para detenerlas y repita este paso.

3 Unidad portátil:

Coloque la unidad portátil en la unidad base o en el cargador.

- Continúe con el funcionamiento incluso si la pantalla de la unidad portátil muestra **"Espere 1 minuto"**.

4 Con la unidad portátil todavía en la unidad base o en el cargador, espere hasta que suene el tono de confirmación y se muestre **∇** en la pantalla.

Nota:

- Si suena un tono de error o si se muestra **∇** en la pantalla, registre la unidad portátil de acuerdo con el manual de instrucciones de la unidad base.
- El modelo KX-TG6711/KX-TG8151/KX-TG8551 no ofrece sistema de contestador.
- Las funciones del sistema de contestador estarán disponibles cuando la unidad portátil esté registrada en el modelo KX-TG6721/KX-TG8161/KX-TG8561.

Para su seguridad

Para evitar lesiones graves personales o en bienes, o incluso la muerte, lea esta sección detenidamente antes de usar el producto con objeto de garantizar un funcionamiento correcto y seguro del mismo.

ADVERTENCIA

Conexión de alimentación

- Introduzca completamente el adaptador de CA y el enchufe de alimentación en la toma de corriente. De lo contrario, puede producirse una descarga eléctrica o calor excesivo que provoque un incendio.
- Elimine con frecuencia el polvo, etc. del adaptador de CA y del enchufe de alimentación desenchufándolos de la toma de corriente y pasando, a continuación, un trapo seco sobre ellos. El polvo acumulado puede provocar un insuficiente aislamiento contra la humedad, etc. y dar lugar a un incendio.
- Desenchufe el producto de las tomas de corriente si este expulsa humo, un olor extraño o hace un ruido anormal. Estas situaciones pueden provocar un incendio o descarga eléctrica. Compruebe que ha dejado de salir humo y póngase en contacto con un centro de servicio técnico autorizado.

Colocación

- Para evitar el riesgo de descargas eléctricas, no exponga el aparato a la lluvia ni a otro tipo de humedad.
- No coloque ni utilice este producto cerca de dispositivos controlados automáticamente como, por ejemplo, puertas automáticas o alarmas de incendio. Las ondas de radio emitidas por este producto podrían causar un funcionamiento incorrecto de dichos dispositivos y provocar así un accidente.

Precauciones de funcionamiento

- El uso de un volumen de sonido excesivo en auriculares o cascos puede causar pérdida de audición. (KX-TGA815/KX-TGA855)

PRECAUCIÓN

Instalación y ubicación

- El adaptador de CA es el dispositivo de desconexión principal. Asegúrese de que la toma de CA esté instalada cerca del producto y que sea fácilmente accesible.

Pilas

- Se recomienda el uso de las pilas suministradas, o bien de otras adicionales o de recambio indicadas en el manual de instrucciones de la unidad base, donde también puede obtener información sobre el recambio de las mismas. **UTILICE SOLO pilas Ni-MH recargables de tamaño AAA (R03).**
- No mezcle pilas viejas y nuevas.
- No abra ni rompa las pilas. El electrolito que se desprendería es corrosivo y puede provocar quemaduras o lesiones en los ojos o la piel. El electrolito es tóxico y podría resultar nocivo en caso de ingestión.
- Tenga cuidado al manipular las pilas. Tenga cuidado de no provocar cortocircuitos con materiales conductivos como anillos, pulseras o llaves. Las pilas o los conductores pueden recalentarse y provocar quemaduras.
- Cargue las pilas proporcionadas o identificadas para su uso con este producto según las instrucciones y limitaciones especificadas en este manual.
- Utilice solo la unidad base compatible (o cargador) para cargar las pilas. No manipule la unidad base (o cargador). En caso de no seguir estas instrucciones las pilas podrían hincharse o explotar.

Instrucciones de seguridad importantes

Cuando utilice el producto, debe respetar las precauciones de seguridad básicas para reducir el riesgo de incendio, descarga eléctrica y daños personales, incluidos los siguientes:

1. No utilice esta unidad cerca del agua, por ejemplo cerca de una bañera, el lavabo, el fregadero de la cocina, la pila del lavadero, un sótano húmedo ni cerca de una piscina.
2. No utilice el teléfono para informar de un escape de gas cuando se encuentra cerca del escape.
3. Utilice solo el cable de alimentación y las pilas indicadas en este manual. No acerque las pilas al fuego. Podrían explotar. Siga siempre las instrucciones locales sobre el posible tratamiento de residuos.

GUARDE ESTAS INSTRUCCIONES

Más información

- El uso del producto cerca de dispositivos eléctricos puede provocar interferencia. Manténgalo alejado de los dispositivos eléctricos.

PRECAUCIÓN: Riesgo de explosión si se cambia la batería por una de tipo incorrecto. Desechar las baterías usadas según las instrucciones.

Cuidado rutinario

- **Limpie la superficie exterior del producto con un paño suave y húmedo.**
- No utilice benceno, disolvente ni ningún polvo abrasivo.

Información sobre el desecho, el traspaso o la devolución del producto

- Este producto puede guardar información privada y confidencial. Para proteger su privacidad y confidencialidad, se recomienda borrar de la memoria la información como, por ejemplo, las entradas de la agenda y la lista de llamadas recibidas, antes de desechar, traspasar o devolver el producto.

Información para Usuarios sobre la Recolección y Eliminación de aparatos viejos y baterías usadas

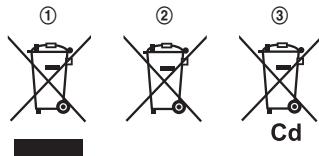

Estos símbolos (①, ②, ③) en los productos, embalajes y/o documentos adjuntos, significan que los aparatos eléctricos y electrónicos y las baterías no deberían ser mezclados con los desechos domésticos. Para el tratamiento apropiado, la recuperación y el reciclado de aparatos viejos y baterías usadas, por favor, observe las normas de recolección aplicables, de

acuerdo a su legislación nacional y a las Directivas 2002/96/CE y 2006/66/CE.

Al desechar estos aparatos y baterías correctamente, Usted estará ayudando a preservar recursos valiosos y a prevenir cualquier potencial efecto negativo sobre la salud de la humanidad y el medio ambiente que, de lo contrario, podría surgir de un manejo inapropiado de los residuos.

Para mayor información sobre la recolección y el reciclado de aparatos y baterías viejos, por favor, contacte a su comunidad local, su servicio de eliminación de residuos o al comercio donde adquirió estos aparatos.

Podrán aplicarse penas por la eliminación incorrecta de estos residuos, de acuerdo a la legislación nacional.

Para usuarios empresariales en la Unión Europea

Si usted desea descartar aparatos eléctricos y electrónicos, por favor contacte a su distribuidor o proveedor a fin de obtener mayor información.

Información sobre la Eliminación en otros Países fuera de la Unión Europea

Estos símbolos (①, ②, ③) solo son válidos dentro de la Unión Europea. Si desea desechar estos objetos, por favor contacte con sus autoridades locales o distribuidor y consulte por el método correcto de eliminación.

Nota sobre el símbolo de la batería

Este símbolo (②) puede ser usado en combinación con un símbolo químico (③). En este caso, el mismo cumple con los requerimientos establecidos por la Directiva para los químicos involucrados.

Italiano

LEGGERE PRIMA DELL'USO E CONSERVARE

Questa unità è un portatile aggiuntivo da utilizzare con la seguente serie di telefoni cordless digitali Panasonic:

- KX-TG6711/KX-TG6721(KX-TGA671)

- KX-TG8151/KX-TG8161(KX-TGA815)

- KX-TG8551/KX-TG8561(KX-TGA855)

(I modelli corrispondenti sono soggetti a modifiche senza preavviso.)

Prima di poterlo utilizzare, è necessario registrare questo portatile sull'unità base. Questo manuale di installazione descrive solo i passaggi necessari per registrare e cominciare ad utilizzare il portatile. Per ulteriori informazioni, consultare il manuale d'uso dell'unità base.

Accessori in dotazione

Caricatore	1	Batterie ricaricabili* ¹	2
Adattatore CA/PNLV226CE	1		
Clip da cintura (KX-TGA815/ KX-TGA855)	1	Coperchio del portatile* ²	1

*1 Per informazioni sulla sostituzione delle batterie, consultare il manuale d'uso dell'unità base.

*2 Il coperchio del portatile è fissato al portatile stesso.

Nota:

- Per ulteriori accessori/ricambi, consultare il manuale d'uso dell'unità base.
- Panasonic Corporation dichiara che l'apparecchiatura radio (KX-TGA671/KX-TGA815) è conforme alla Direttiva 2014/53/UE. Il testo integrale della dichiarazione di conformità UE è disponibile al seguente indirizzo:
<http://www.ptc.panasonic.eu/doc>

Collegamento/Montaggio a parete (pagina 2: [1](#))

- Utilizzare esclusivamente l'adattatore CA PNLV226CE Panasonic in dotazione.
- L'adattatore CA deve sempre rimanere collegato. (È normale che l'adattatore risulti caldo durante l'uso.)
- Verificare che la parete e il metodo di fissaggio siano abbastanza solidi da supportare il peso dell'unità. (KX-TGA671/KX-TGA815)

Installazione batteria/Caricamento delle batterie

(pagina 2: [2](#))

In seguito alla prima installazione delle batterie, è possibile selezionare la lingua desiderata nella schermata di selezione della lingua.

[↕]: Selezionare la lingua desiderata. → **OK** → **[↻]**

Importante:

- Utilizzare le batterie ricaricabili in dotazione. Per la sostituzione delle batterie, si consiglia l'utilizzo delle batterie ricaricabili Panasonic riportate nel manuale d'uso dell'unità base.
- Strofinare i terminali delle batterie (⊕, ⊖) con un panno asciutto.
- Evitare di toccare i terminali delle batterie (⊕, ⊖) o i contatti dell'unità.
- Verificare che le polarità siano corrette (⊕, ⊖).
- **UTILIZZARE ESCLUSIVAMENTE** batterie Ni-MH di tipo AAA (R03).
- **NON** utilizzare batterie alcaline/manganese o Ni-Cd.

Prima dell'uso iniziale, collocare il portatile sul caricatore per circa 7 ore.

Nota:

- Sul display del portatile può essere visualizzato “**Attendere per 1 minuto.**” se il portatile viene collocato sul caricatore senza essere registrato nell'unità base.
- Se le batterie sono completamente cariche ma il tempo di funzionamento risulta essere abbreviato, pulire i terminali delle batterie (⊕, ⊖) e i contatti di ricarica con un panno asciutto e quindi effettuare nuovamente la ricarica.

Lingua del display

1 **[]/[]** (tasto di scelta centrale) **[#][1][1][0]**

2 **[↕]**: Selezionare la lingua desiderata. → **OK** → **[↻]**

Registrazione del portatile sull'unità base

Assicurarsi che il portatile sia acceso. Se non lo è, tenere premuto **[↻]** per alcuni secondi per accendere il portatile.

1 Portatile:

Sollevare il portatile e premere **[↻]**.

2 Unità base:

Tenere premuto **[•••]** per circa 5 secondi.

- A seconda dell'unità base, viene emesso un tono di registrazione.

- Se tutti i portatili registrati iniziano a suonare, premere di nuovo **[••]** per interrompere l'azione, quindi ripetere questo passaggio.

3 Portatile:

- Collocare il portatile sull'unità base o sul caricatore.
- Continuare l'operazione anche se il display del portatile indica **"Attendere per 1 minuto."**

- 4 Con il portatile ancora sull'unità base o sul caricatore, attendere che venga emesso un tono di conferma e che sia visualizzato **Y**.

Nota:

- Se viene emesso un tono di errore o se viene visualizzato **Y**, registrare il portatile in base alle istruzioni per l'uso dell'unità base.
- Il modello KX-TG6711/KX-TG8151/KX-TG8551 non dispone di segreteria telefonica.
- Le funzioni di segreteria telefonica sono disponibili solo quando questo portatile è registrato nel modello KX-TG6721/KX-TG8161/KX-TG8561.

Per la sicurezza dell'utente

Per evitare lesioni gravi, decesso o danni alla proprietà, leggere attentamente questa sezione prima di utilizzare il prodotto, al fine di assicurare un funzionamento appropriato e sicuro del prodotto.

AVVERTENZA

Collegamento all'alimentazione elettrica

- Inserire completamente l'adattatore CA/spina di alimentazione nella presa di corrente. In caso contrario, esistono rischi di scossa elettrica e/o calore eccessivo con eventuali rischi di incendio.
- Rimuovere regolarmente ogni traccia di polvere, ecc. dall'adattatore CA e dalla spina di alimentazione estraendoli dalla presa di corrente e pulendoli con un panno asciutto. L'accumulo di polvere può causare un mancato isolamento dall'umidità, ecc. con conseguente rischio di incendio.
- Staccare il prodotto dalle prese di corrente se emette fumo, un odore anomalo o dei rumori insoliti. Queste situazioni possono generare un incendio o una scossa elettrica. Assicurarsi che non vi sia più emissione di fumo e contattare il centro servizi autorizzato.

Installazione

- Per evitare il rischio di incendio o scosse elettriche, non esporre questo apparecchio a pioggia o a qualsiasi forma di umidità.
- Non collocare o utilizzare questo prodotto accanto a dispositivi ad azionamento automatico quali porte automatiche o allarmi antincendio. Le onde radio emesse da questo prodotto possono causare il funzionamento difettoso di tali dispositivi con conseguente rischio di incidenti.

Precauzioni d'uso

- Un volume audio eccessivamente elevato in uscita da auricolari o cuffie può causare danni all'udito. (KX-TGA815/KX-TGA855)

ATTENZIONE

Installazione e ubicazione

- L'adattatore CA viene utilizzato come dispositivo principale di disconnessione. Assicurarsi che la presa CA sia installata vicino al prodotto e sia facilmente accessibile.

Batteria

- Si consiglia di utilizzare le batterie in dotazione o le batterie aggiuntive/di ricambio riportate nel manuale d'uso dell'unità base nelle informazioni di sostituzione delle batterie.

UTILIZZARE ESCLUSIVAMENTE batterie ricaricabili Ni-MH di tipo AAA (R03).

- Non utilizzare contemporaneamente batterie vecchie e nuove.
- Non aprire o modificare le batterie. L'elettrolita eventualmente fuoriuscito dalle batterie è corrosivo e può causare bruciature o lesioni agli occhi e alla pelle. L'elettrolita è tossico e risulta nocivo in caso di ingestione.
- Prestare attenzione quando si maneggiano le batterie. Evitare che materiali conduttivi quali anelli, braccialetti o chiavi entrino a contatto con le batterie, altrimenti vi sono rischi di cortocircuitazione delle batterie e/o surriscaldamento del materiale conduttivo con conseguenti ustioni.
- Caricare le batterie in dotazione o le batterie compatibili con questo prodotto esclusivamente in base alle istruzioni e alle limitazioni specificate in questo manuale.
- Per caricare le batterie, utilizzare esclusivamente una unità base compatibile (o caricatore). Non manomettere l'unità base (o il caricatore). La mancata osservanza di queste istruzioni può comportare rischi di dilatazione o esplosione delle batterie.

Istruzioni importanti di sicurezza

Quando si utilizza il prodotto, è necessario attenersi sempre alle seguenti precauzioni comuni di sicurezza per ridurre i rischi di incendio, scosse elettriche e lesioni personali:

1. Non utilizzare questo prodotto in prossimità di acqua, ad esempio accanto a vasche da bagno, lavabi e lavandini, in un ambiente umido o nelle vicinanze di una piscina.
2. Non utilizzare il telefono per segnalare una fuga di gas, nel caso ci si trovi nello stesso ambiente o nelle vicinanze della perdita.
3. Utilizzare esclusivamente il cavo di alimentazione e le batterie indicate in questo manuale. Non smaltire le batterie nel fuoco. Le batterie possono esplodere. Per eventuali istruzioni di smaltimento particolari, verificare le normative locali.

CONSERVARE QUESTE ISTRUZIONI

Altre informazioni

- L'uso del prodotto nelle vicinanze di apparecchiature elettriche può essere causa di interferenze. Tenere lontano da altre apparecchiature elettriche.

ATTENZIONE: Si corre il rischio di esplosione se la batteria viene sostituita con una batteria di tipo non corretto. Smaltire le batterie usate in conformità con le istruzioni.

Manutenzione ordinaria

- **Strofinare la superficie esterna del prodotto con un panno morbido inumidito.**
- Non utilizzare benzine, solventi o polveri abrasive.

Avviso per lo smaltimento, il trasferimento o la restituzione del prodotto

• Questo prodotto conserva in memoria le informazioni private/riservate dell'utente. Per proteggere la riservatezza, si consiglia di cancellare le informazioni memorizzate nella rubrica o nell'elenco chiamante prima di smaltire, trasferire o restituire il prodotto.

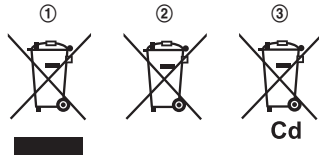
Informazioni per gli utenti sulla raccolta e l'eliminazione di vecchie apparecchiature e batterie usate

Questi simboli (①, ②, ③) sui prodotti, sull'imballaggio, e/o sulle documentazioni o manuali accompagnanti i prodotti indicano che i prodotti elettrici, elettronici e le batterie usate non devono essere buttati nei rifiuti domestici generici.

Per un trattamento adeguato, recupero e riciclaggio di vecchi prodotti e batterie usate, vi preghiamo di portarli negli appositi punti di

raccolta, secondo la legislazione vigente nel vostro Paese e le Direttive 2002/96/EC e 2006/66/EC.

Smaltendo correttamente questi prodotti e le batterie, contribuirete a salvare importanti risorse e ad evitare i potenziali effetti negativi sulla salute umana e sull'ambiente che altrimenti potrebbero verificarsi in seguito ad un trattamento inappropriato dei rifiuti.

Per ulteriori informazioni sulla raccolta e sul riciclaggio di vecchi prodotti e batterie, vi preghiamo di contattare il vostro comune, i vostri operatori per lo smaltimento dei rifiuti o il punto vendita dove avete acquistato gli articoli.

Sono previste e potrebbero essere applicate sanzioni qualora questi rifiuti non siano stati smaltiti in modo corretto ed in accordo con la legislazione nazionale.

Per utenti commerciali nell'Unione Europea

Se desiderate eliminare apparecchiature elettriche ed elettroniche, vi preghiamo di contattare il vostro commerciante od il fornitore per maggiori informazioni.

Informazioni sullo smaltimento rifiuti in altri Paesi fuori dall'Unione Europea

Questi simboli (①, ②, ③) sono validi solo all'interno dell'Unione Europea. Se desiderate smaltire questi articoli, vi preghiamo di contattare le autorità locali od il rivenditore ed informarvi sulle modalità per un corretto smaltimento.

Nota per il simbolo delle batterie

Questo simbolo (②) può essere usato in combinazione con un simbolo chimico (③); in questo caso è conforme ai requisiti indicati dalla Direttiva per il prodotto chimico in questione.

Türkçe

LÜTFEN KULLANMADAN ÖNCE OKUYUNUZ VE SAKLAYINIZ

Bu birim, aşağıda belirtilen Panasonic Dijital Kablosuz Telefon serileri ile uyumlu bir ilave mobil cihazdır:

- KX-TG6711/KX-TG6721(KX-TGA671)
- KX-TG8151/KX-TG8161(KX-TGA815)
- KX-TG8551/KX-TG8561(KX-TGA855)

(İlgili modeller önceden haber verilmeksizin değiştirilebilir.)

Bu mobil cihazı, kullanılabilmesi için önce ana birime tanıtmanız gerekir.

Bu kullanım kılavuzunda yalnızca mobil cihazın tanıtılması ve kullanılmaya başlanması için gerekli adımlar açıklanmaktadır. Ayrıntılı bilgi için ana birimin kullanım talimatlarına bakınız.

Birlikte verilen aksesuarlar

Şarj cihazı..... 1	Yeniden şarj edilebilir piller*1
AC adaptörü/PNLV226CE 1 2
Kemer klipsi (KX-TGA815/ KX-TGA855)..... 1	Mobil cihaz kapağı*2 1

*1 Yedek pillerle ilgili bilgi almak için ana birimin kullanım talimatlarını okuyunuz.

*2 Mobil cihaz kapağı mobil cihaza takılı olarak verilir.

Not:

- İlave/yedek aksesuarlarla ilgili bilgi almak için ana birimin kullanım talimatlarını okuyunuz.
- Bu ekipman Türkiye'de kullanılmak üzere tasarlanmıştır.
- Panasonic Corporation (KX-TGA671/KX-TGA815) tipi radyo ekipmanın 2014/53/AB sayı direktifi ile uyumlu olduğunu teyit eder. AB uyumluluk teyidinin tamamını internet adresinde bulabilirsiniz:
<http://www.ptc.panasonic.eu/doc>
- Uygunluğu Değerlendiren kuruluş:
Nemko AS avd Kjeller
Instituttveien 6, P.O.Box 96, N-2027 Kjeller, Norway
Tel: +47 6484 5701, Faks: +47 6484 5705, Web: <http://www.nemko.com/>
Panasonic Testing Centre
Panasonic Marketing Europe GmbH
Winsbergring 15, 22525 Hamburg, Germany

Tel: +4940 8549 3555, Faks: +4940 8549 3540

Web: <http://www.panasonic-tc.de>

- Model numaralarının yanında bulunan harfler renk tanımlamalarını gösterir:
KX-TGA671: B(Siyah), M(Metalik Gri), S(Gümüş)
KX-TGA815: B(Siyah), M(Metalik Gri), A(Kahve)
KX-TGA855: B(Siyah), W(Beyaz), R(Kırmızı)
- AEEE Yönetmeliğine Uygundur.
AEEE: Waste Electrical and Electronic Equipment (Atık Elektrikli ve Elektronik Eşya)

Bağlantı/Pilin şarj edilmesi (sayfa 2: [1])

- Yalnızca bu ürünle birlikte gelen Panasonic AC adaptörü PNLV226CE'yi kullanın.
- AC adaptörü daima prizde tutulmalıdır. (Kullanım sırasında adaptörün ısınması normaldir.)
- Duvar ve montaj metodunun, birimin ağırlığını destekleyecek kadar sağlam olduğundan emin olun. (KX-TGA671/KX-TGA815)

Pilin takılması/Pillerin şarj edilmesi (sayfa 2: [2])

Pillerin ilk kez takılmasından sonra dil seçimi görüntülendiğinde istediğiniz dili seçebilirsiniz. [↕]: İsteddiğiniz dili seçin. → **OK** → [**↻**]

Önemli:







- Bu ürünle birlikte gelen şarj edilebilir pilleri kullanın. Değiştirmek için, ana birimin kullanım talimatlarında belirtilen Panasonic şarj edilebilir pillerin kullanılmasını öneririz.
- Pillerin kutuplarını (+, -) kuru bir bezle siliniz.
- Pillerin uçlarına (+, -) ya da birimin kontaklarına dokunmayınız.
- Kutupları doğru yerleştiriniz (+, -).
- YALNIZCA Ni-MH pillerin AAA (R03) boyunu KULLANIN.
- Alkalın/Manganez/Ni-Cd piller KULLANMAYINIZ.

İlk kullanımdan önce mobil cihazı 7 saat kadar süreyle şarj cihazının üzerine yerleştiriniz.

Not:

- Mobil cihaz bir ana birimde tanıtılmamışsa şarj cihazına yerleştirildiğinde mobil cihaz ekranında "**Lütfen 1 dk bekleyiniz**" mesajı görüntülenebilir.
- Eğer piller tam olarak şarj edildiyse, ancak çalışma süresi daha kısa ise, pillerin uçlarını (+, -) ve şarj kontaklarını kuru bir bezle siliniz ve tekrar şarj ediniz.

Ekran dili

- 1  (orta programlanabilir tuş)   
- 2 : İstedığınız dili seçiniz. →  → 

Mobil cihazın ana birime tanıtılması

Mobil cihazın açık olduğundan emin olunuz. Açık değilse, mobil cihazı açmak için  tuşuna basıp birkaç saniye basılı tutunuz.

1 Mobil cihaz:

Mobil cihazı kaldırınız ve  tuşuna basınız.

2 Ana birim:

 tuşuna basınız ve yaklaşık 5 saniye kadar basılı tutunuz.

• Ana üniteye bağlı olarak bir kayıt sinyali duyulur.

• Tüm kayıtlı mobil cihazların zili çalmaya başlarsa, durdurmak için 'a basınız, sonra bu adımı tekrarlayınız.

3 Mobil cihaz:

Mobil cihazı ana birimin ya da şarj cihazının üzerine yerleştiriniz.

• Mobil cihaz ekranında “**Lütfen 1 dk bekleyiniz**” görüntülense bile işleme devam ediniz.

4 Mobil cihaz hala ana birimin ya da şarj cihazının üzerindeyken, bir onaylama sinyali duyuluncaya ve görüntüleninceye kadar bekleyiniz.

Not:

- Sesli bir hata uyarısı duyulduğunda ya da  görüntülendiğinde, mobil cihazı ana birimin kullanım talimatlarına göre kaydediniz.
- KX-TG6711/KX-TG8151/KX-TG8551'de bir telesekreter sistemi yoktur.
- Telesekreter sistemi özellikleri sadece bu mobil cihaz KX-TG6721/KX-TG8161/KX-TG8561'e kaydedildiğinde kullanılabilir.

Güvenliğiniz için

Ciddi yaralanmalardan ve ölüm ya da eşyalara zarar gelmesinden kaçınmak için, ürününüzü gerektiği gibi ve güvenli bir şekilde çalıştırmak amacıyla, ürünü kullanmadan önce bu bölümü dikkatle okuyunuz.

UYARI

Güç bağlantısı

- AC adaptörü/elektrik fişini elektrik prizine iyice yerleştirin. Aksi halde elektrik çarpması ve/veya aşırı ısınma meydana gelebilir ve bu da yangına yol açabilir.
- AC adaptörü/elektrik kablosu üzerindeki tozları, cihazları elektrik prizinden çıkarıp kuru bir bezle silerek düzenli olarak temizleyin. Tozun birikmesi nem ve başka nedenlerden dolayı izolasyonun bozulmasına ve bu da yangına neden olabilir.

- Üründen duman, anormal koku veya ses çıkması durumunda ürünün fişini prizden çekiniz. Bu tür durumlar yangın veya elektrik çarpmasına yol açabilir. Artık duman çıkmadığından emin olduktan sonra, yetkili servis merkezini arayınız.

Kurulum

- Yangın veya elektrik çarpması riski ile karşı karşıya kalmamak için, cihazı yağmura veya herhangi bir şekilde neme maruz bırakmayınız.
- Bu ürünü otomatik kapı ve yangın alarmı gibi otomatik olarak kontrol edilen cihazların yakınına koymayın ya da bu tür cihazların yakınında kullanmayın. Bu üründen yayılan radyo dalgaları bu tür cihazların arızalanmasına neden olup kazaya sebebiyet verebilir.

Çalıştırma önlemleri

- Kulaklık kullanırken ses seviyesinin aşırı derecede yüksek olması işitme kaybına neden olabilir. (KX-TGA815/KX-TGA855)

DİKKAT

Kurulum ve konum

- AC adaptörü ana kesinti cihazı olarak kullanılmaktadır. AC prizinin ürünün yakınına takılmasını ve kolayca erişilebilir olmasını sağlayınız.

Pil

- Bu ürünle birlikte gelen pillerin ya da ana birimin kullanım talimatlarında yedek pillerle ilgili bilgilerde belirtilen ek/yedek pillerin kullanılmasını öneririz. **YALNIZCA şarj edilebilir Ni-MH pillerin AAA (R03) boyunu KULLANINIZ.**
- Eski pillerle yeni pilleri birlikte kullanmayınız.
- Pilleri açmayınız ya da zarar vermeyiniz. Açığa çıkacak olan elektrolit koroziftir ve deri ya da gözde yanıklara ya da yaralanmalara yol açabilir. Elektrolit zehirlidir ve yutulması halinde zararlı olabilir.
- Pilleri kullanırken dikkatli olunuz. Yüzük, bilezik ya da anahtar gibi iletken maddelerin pillerle temas etmesine izin vermeyiniz. Aksi takdirde meydana gelebilecek kısa devre pillere ve/veya iletken maddenin ısınmasına ve yanıklara yol açabilir.
- Bu ürünle birlikte verilen ya da bu ürünle birlikte kullanılması önerilen pilleri, yalnızca bu kılavuzdaki talimatlara ve sınırlandırmalara uygun şekilde şarj ediniz.
- Pilleri şarj etmek için yalnızca uyumlu bir ana birim (veya şarj cihazı) kullanınız. Ana birimi (veya şarj cihazını) kurcalamayınız. Bu talimatlara uyulmaması pillerin akmasına veya patlamasına neden olabilir.

Önemli güvenlik talimatları

Ürünü kullanırken yangın, elektrik çarpması ve yaralanma gibi riskleri azaltmak için aşağıdaki temel güvenlik önlemlerine daima uyulması gerekir:

1. Bu ürünü banyo küveti, lavabo, evye veya çamaşır leğeni, ıslak bodrum katı veya havuz gibi ıslak yerlerin yakınında kullanmayınız.
2. Bir gaz sızıntısını bildirdiğinizde telefonu sızıntının olduğu alanın yakınında kullanmayınız.
3. Sadece bu kılavuzda belirtilen güç kablosunu ve pilleri kullanın. Pilleri ateşe atmayın. Patlayabilirler. Olası özel elden çıkarma talimatlarını öğrenmek için yerel yönetmeliklere bakınız.

BU TALİMATLARI SAKLAYINIZ

Diğer bilgiler

• Bu ürünün elektrikli cihazların yanında çalıştırılması seste parazite neden olabilir. Elektrikli cihazlardan uzaklaşın.

DİKKAT: Yanlış tip ile değiştirilirse patlama riski vardır. Kullanılmış pilleri talimatlara uygun şekilde imha edin.

Rutin bakım

• **Ürünün dış yüzeyini yumuşak ve nemli bir bezle siliniz.**

• Benzin, tiner ya da aşındırıcı tozlar kullanmayınız.

Ürünün atılması, başkasına verilmesi ya da iade edilmesiyle ilgili uyarı

• Bu ürün özel/gizli bilgilerinizi içeriyor olabilir. Gizliliğinizi korumak amacıyla, ürünü atmadan, başkasına vermeden ya da iade etmeden önce, telefon rehberi ya da çağrı listesi girişleri gibi bilgileri bellekten silmenizi öneririz.

Eski Ekipman ve Pillerin Toplanması ve Elden Çıkarılması konusunda Kullanıcılar için Bilgiler

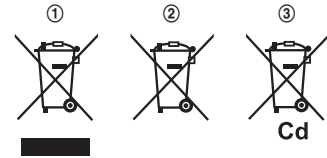

Ürünler, ambalaj ve/veya ekli belgeler üzerindeki bu semboller (1), (2), (3) kullanılmış elektrik ve elektronik ürünlerin ve pillerin genel ev atığı ile karıştırılmaması gerektiğini ifade eder.

Eski ürünlerin ve kullanılmış pillerin uygun kullanımı, düzeltimi ve geri dönüşümü için, lütfen onları ulusal yasalarınıza ve 2002/96/EC ve 2006/66/EC yönergelerine uygun

toplama noktalarına götürün.

Bu ürünleri ve pilleri doğru bir şekilde elden çıkarmak suretiyle, değerli kaynakların korunmasına ve uygunsuz atık işlemleri nedeni ile insan sağlığı üzerinde oluşabilecek her türlü muhtemel olumsuz etkinin önlenmesine yardım edeceksiniz.

Eski ürünlerin ve pillerin toplanması ve geri kazanılması hakkında daha fazla bilgi için, lütfen ilgili yerel yetkililer, atık işleme merkezleri veya ürünleri satın aldığınız satış noktası ile temas kurun.

Bu atıkların hatalı olarak elden çıkarılması durumunda ulusal yasalara göre cezalar uygulanabilir.

Avrupa Birliğindeki ticari kullanıcılar için

Eğer elektrik ve elektronik ekipmanı hurdaya çıkarmayı arzu ediyorsanız, daha fazla bilgi için lütfen bayiniz veya satıcınız ile temas kurun.

Avrupa Birliği dışındaki diğer ülkelerde elden çıkarma konusundaki bilgiler

Bu semboller (1), (2), (3) sadece Avrupa Birliğinde geçerlidir. Eğer bu malları hurdaya çıkarmayı arzu ediyorsanız, lütfen yerel yetkilileriniz veya bayileriniz ile temas kurun ve doğru elden çıkarma metodunu sorun.

Pil sembolü için not

Bu sembol (2), (3) kimyasal bir sembol ile bağlantılı olarak kullanılabilir. Bu durumda ilgili kimyasal Yönerge ile düzenlenen gereksinimlere uyum sağlanır.

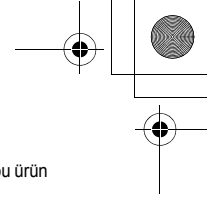
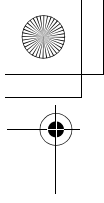

Ürünün kullanım ömrü

Üretici, ürünün kullanım talimatlarına ve ilgili teknik standartlara uyulması koşuluyla, bu ürün için 7 senelik kullanım süresi belirlemiştir.

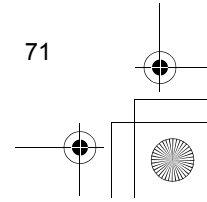
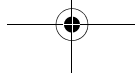
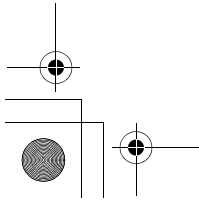
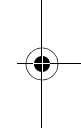
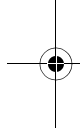

Uyumluluk Beyanı

Panasonic

Declaration of Conformity
Document Number: PCTP-110102-06

Manufacturer

Name : Panasonic System networks Co., Ltd.
Address : 1-92, 4-chome, Minoshima,
Haketa-ku, Fukuoka, 812-8531,
Japan

Object of Declaration

Product Name : Digital Enhanced Cordless Telephone
Trade Name : Panasonic
Model Number : KX-TG671xxy; KX-TG672xxy; KX-TGA671yy; (Base Unit); KX-TG6711yy
KX-TG6721yy; (Portable Unit); KX-TGA671yy; KX-TGA672yy; (Charger Cradle)
PNLC1030; PNLC1034; (AC adaptor); PNLV226yy

CE Requirements

This declaration of conformity is issued under the sole responsibility of manufacturer. The object of the declaration described above is in conformity with the requirements of the following EU legislation and harmonized standards:

Council Directive(s) : 2014/53/EU RED
2009/128/EC ErP
2011/65/EU RoHS

Commission Regulation(s) : (EC) No.278/2009 Implementing measures for ErP Directive
(EC) No.1275/2008 Implementing measures for ErP Directive
(EU) No.801/2013 Implementing measures for ErP Directive

Council Recommendation(s) : 1999/519/EC EMF

Harmonized Standard(s) :
EN 60950-1:2006 +A11:2009 +A1:2010 +A12:2011 +A2:2013; EN 301 406 V2.1.1:2009
EN 301 489-1 V1.9.2:2011; EN 301 489-6 V1.4.1:2015; EN 50360 :2001 +A1:2012
EN 50385 :2002; EN 50563 :2011 +A1:2013; EN 50584 :2011; EN 50581 :2012

Additional Information

Suffix "x" represents packing configuration with the number of handset can be any digits "0 to 9".
Suffix "yy" represents country code, can be any combination of characters "A to Z".

13 Jun., 2016 *N. Senno*
Date of Issue / Signature
Nobuhiro Senno / Senior Tech. Reg. Manager
Printed Name / Title

13. Juni 2016 *W. Kühl*
Date of Issue / Signature
Wolfram Kühl
Authorized Representative
Panasonic Testing Centre
Panasonic Marketing Europe GmbH
Winsbergring 15, 22525 Hamburg, Germany

Panasonic

Uyumluluk Beyannamesi Döküman No: PCTP-110102-06

Üretici

Adı : Panasonic System Networks Co., Ltd.
Adresi : 1-62, 4-chome, Minoshima,
Hakata-ku, Fukuoka 812-8531
Japan

Beyannamenin Konusu

(Ürün Adı) : Dijital Geliştirilmiş Kablosuz Telefon
(Ticari Adı) : Panasonic
(Model Numarası) : KX-TG671xy; KX-TG672xy; KX-TGA671yy; (Ana birim); KX-TG671yy
KX-TG6721yy; (Taşınabilir Birim); KX-TGA671yy; KX-TGA672yy; (Şarj Yuvası)
PNLC1030; PNLC1034; (AC adaptörü); PNLV226yy

CE Gereklere

Yukarıda açıklanan beyanın içeriği AB kanunu gereklere ve uyumlaştırılmış standartlara uygundur.

Konsey Yönerge(ler) : 2014/53/EU RED
2009/125/EC ErP
2011/65/EU RoHS

Komisyon Düzenleme(ler) : (EC) No.278/2009 ErP talimatı için Uygulama ölçüsü
(EC) No.1275/2008 ErP talimatı için Uygulama ölçüsü
(EU) No.801/2013 ErP talimatı için Uygulama ölçüsü

Konsey Öneri(ler) : 1999/519/EC EMF

Uyumlaştırılmış Standart(lar) :
EN 60950-1:2006 +A11:2009 +A1:2010 +A12:2011 +A2:2013; EN 301 406 V2.1.1:2009
EN 301 489-1 V1.9.2:2011; EN 301 489-6 V1.4.1:2015; EN 50360 :2001 +A1:2012
EN 50385 :2002; EN 50563 :2011 +A1:2013; EN 50564 :2011; EN 50581 :2012

Ek Bilgiler

Ek "x", ahize sayısı ile ambalaj konfigürasyonunun "0 ila 9" arasında herhangi bir rakam olabileceğini belirtmektedir.
Ek "yy", ülke kodunun "A ila Z" arasında herhangi bir harf kombinasyonu olabileceğini belirtmektedir.

13 Haziran, 2016

Yayınlama / İmza

Nobuhiro Senno / Teknik Düzenleme Müdürü
Adı / Unvanı

13 Haziran, 2016

Yayınlama / İmza

Wolfram Kühli

Yetkili Temsilcisi

Panasonic Testing Centre

Panasonic Marketing Europe GmbH

Winsbergring 15, 22525 Hamburg, Germany

Panasonic

Declaration of Conformity
Document Number: PCTP-110103-06

Manufacturer

Name : Panasonic System networks Co., Ltd.
Address : 1-52, 4-chome, Minoshima,
Hakata-ku, Fukuoka, 812-8531
Japan

Object of Declaration < A >

Product Name : Digital Enhanced Cordless Telephone
Trade Name : Panasonic
Model Number : KX-TG815xyy; KX-TG816xyy; (Base Unit); KX-TG8151yy; KX-TG8161yy
(Portable Unit); KX-TGA815yy; KX-TGA816yy; (Charger Cradle); PNLG1030
PNLG1034; (AC adaptor); PNLV226yy

CE Requirements

This declaration of conformity is issued under the sole responsibility of manufacturer. The object of the declaration described above is in conformity with the requirements of the following EU legislation and harmonized standards:

Council Directive(s)	: 2014/53/EU 2009/125/EC 2011/65/EU	RED ErP RoHS	< B >
----------------------	---	--------------------	-------

Commission Regulation(s)	: (EC) No.278/2009 (EC) No.1275/2008 (EU) No.801/2013	Implementing measures for ErP Directive Implementing measures for ErP Directive Implementing measures for ErP Directive
--------------------------	---	---

Council Recommendation(s)	: 1999/519/EC	EMF
---------------------------	---------------	-----

Harmonized Standard(s): < C >
EN 60950-1:2006 +A1:2009 +A1:2010 +A1:2011 +A2:2013; EN 301 406 V2.1.1:2009
EN 301 489-1 V1.9.2:2011; EN 301 489-6 V1.4.1:2015; EN 50360 :2001 +A1:2012
EN 50385 :2002; EN 50563 :2011 +A1:2013; EN 50564 :2011; EN 50581 :2012

Additional Information < D >

Suffix "x" represents packing configuration with the number of handset can be any digits "0 to 9".
Suffix "yy" represents country code, can be any combination of characters "A to Z".

13 Jun. 2016 *M. Senno*
Date of Issue / Signature
Nobuhiro Senno / Senior Tech. Reg. Manager
Printed Name / Title

13. Juni 2016 *W. Küh*
Date of Issue / Signature
Wolfram Küh
Authorised Representative
Panasonic Testing Centre
Panasonic Marketing Europe GmbH
Winsberg 15, 22525 Hamburg, Germany

Panasonic

Uyumluluk Beyannamesi

Döküman No: PCTP-110103-06

Üretici

Adı : Panasonic System Networks Co., Ltd.
Adresi : 1-62, 4-chome, Minoshima,
Hakata-ku, Fukuoka 812-8531
Japan

Beyannamenin Konusu

(Ürün Adı) : Dijital Geliştirilmiş Kablosuz Telefon
(Ticari Adı) : Panasonic
(Model Numarası) : KX-TG815xy; KX-TG816xy; (Ana birim); KX-TG8151yy; KX-TG8161yy
(Taşınabilir Birim); KX-TGA815y; KX-TGA816y; (Şarj Yuvası); PNL1030
PNLC1034; (AC adaptörü); PNLV226yy

CE Gereklere

Yukarıda açıklanan beyanın içeriği AB kanunu gereklere ve uyumlaştırılmış standartlara uygundur.

Konsey	: 2014/53/EU	RED	< B >
Yönerge(ler)	2009/125/EC 2011/65/EU	ErP RoHS	
Komisyon	(EC) No.278/2009	ErP talimatı için Uygulama ölçüsü	
Düzenleme(ler)	(EC) No.1275/2008 (EU) No.801/2013	ErP talimatı için Uygulama ölçüsü ErP talimatı için Uygulama ölçüsü	
Konsey	: 1999/519/EC	EMF	
Öneri(ler)			
Uyumlaştırılmış Standart(lar) :			< C >
	EN 60950-1:2006 +A1:2009 +A1:2010 +A2:2013; EN 301 406 V2.1.1:2009		
	EN 301 489-1 V1.9.2:2011; EN 301 489-6 V1.4.1:2015; EN 50360 :2001 +A1:2012		
	EN 50385 :2002; EN 50563 :2011 +A1:2013; EN 50564 :2011; EN 50581 :2012		

Ek Bilgiler

Ek "x", ahize sayısı ambalaj konfigürasyonunun "0" ile "9" arasında herhangi bir rakam olabileceğini belirtmektedir.
Ek "yy", ülke kodunun "A" ile "Z" arasında herhangi bir harf kombinasyonu olabileceğini belirtmektedir.

13 Haziran, 2016

Yayınlama / İmza

Nobuhiro Senno / Teknik Düzenleme Müdürü

Adı / Unvanı

13 Haziran, 2016

Yayınlama / İmza

Wolfram Kühl

Yetkili Temsilcisi

Panasonic Testing Centre
Panasonic Marketing Europe GmbH
Winsberggring 15, 22525 Hamburg, Germany

Panasonic

Panasonic System Networks Co., Ltd.
1-82, 4-chome, Minoshima, Hakata-ku, Fukuoka 812-8531 Japan

Declaration of Conformity 023125

Document No. PCTP-110104-03

(Issuer's name & address)

Panasonic System Networks Co., Ltd.
Hakata-ku, Fukuoka, Japan

(Object of the declaration)

< A >

(Product) : Digital Enhanced Cordless Telephone
(Trade Name) : Panasonic
(Model Nr.) : Base unit - KX-TG8561, KX-TG8562, KX-TG8563, KX-TG8564, KX-TG8551, KX-TG8552
Handset - KX-TGA855, KX-TGA856
AC Adaptor - PNLV226E, PNLV226CE
Charger Unit - PNL1C1035
Headset unit - KX-TCA89, KX-TCA94EX, RP-TCA430, RP-TCA400
(Country of Origin): China

The object of the declaration described above is in conformity with the requirements of the following EU legislations and harmonized standards. For the RoHS Directive, this declaration of conformity is issued under the sole responsibility of the manufacturer.:

(Council Directive) : 1999/5/EC < B >
(Council recommendation) : 1999/519/EC
(Harmonized Standards) : EN 60950-1:2006 +A11:2009 +A1:2010 +A12:2011, EN 301 406 V2-1.1, EN 301 489-1 V1.9.2, EN 301 489-6 V1.3.1, EN 50385:2002, EN 50360:2001+A1:2012 < C >
(Council directive) : 2009/125/EC
(Implementing Measure for ErP Directive): Commission Regulation (EC) No.278/2009
(Harmonized Standards) : EN 50563:2011
(Implementing Measure for ErP Directive): Commission Regulation (EC) No.1275//2008 Amended by (EU) No.801/2013
(Harmonized Standards) : EN 50564:2011
(Council directive) : 2011/65/EU
(Harmonized Standards): EN 50581:2012
The last two digits of the year in which the CE marking was affixed the first time: 12

Signed for and on behalf of :

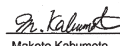
Printed Name : Makoto Kabumoto
Title : Senior Technical Regulation Manager
Date of issue : 28th November, 2014

Authorised Representative in EU:

Panasonic Testing Centre
Panasonic Marketing Europe GmbH
Winsberging 15, 22525 Hamburg, Germany

(Signature) : 
(Printed name) : Wolfram Kühn
(Date) : 28. Nov. 2014

This product has been discontinued.

Panasonic

Panasonic System Networks Co., Ltd.
1-62, 4-chome, Minoshima, Hakata-ku, Fukuoka 812-8531 Japan

Uyumluluk Beyannamesi

Döküman No: PCTP-110104-03

(Firmanın Adı & Adresi)

Panasonic System Networks Co., Ltd.
Hakata-ku, Fukuoka, Japan

(Beyannamenin Konusu)

(Ürün) : Dijital Geliştirilmiş Kablosuz Telefon < A >
(Ticari Adı) : Panasonic
(Model Nr.) : Ana birim - KX-TG8561, KX-TG8562, KX-TG8563, KX-TG8564, KX-TG8551,
KX-TG8552
Mobil cihaz - KX-TGA855, KX-TGA856
AC adaptörü - PNLV226E, PNLV226CE
Şarj Ünitesi - PNLV1035
Kulaklık - KX-TCA89, KX-TCA94EX, RP-TCA430, RP-TCA400
(Menşei) : Çin

Yukarıda tanımlanan beyana konu ürün aşağıda belirtilen AB yönetmeliklerine ve harmonize standartlara uygunluk göstermektedir. RoHS direktifine ait uygunluk beyanı üreticinin sorumluluğu altında düzenlenmiştir.

(Kurul direktifi) : 1999/5/EC < B >
(Kurul tavsiye kararı) : 1999/519/EC
(Uyumlu Standartlar) : EN 60950-1:2006 +A11:2009 +A1:2010 +A12:2011 < C >
EN 301 406 V2.1.1, EN 301 489-1 V1.9.2, EN 301 489-6 V1.3.1
EN 50385:2002, EN 50360:2001+A1:2012
(Kurul direktifi) : 2009/125/EC
(ErP talimatı için Uygulama ölçüsü) : Düzenleme Komisyonu (EC) NO.278/2009
(Uyumlu Standartlar) : EN 50563:2011
(ErP talimatı için Uygulama ölçüsü) : Düzenleme Komisyonu (EC) NO.1275/2008
(EU) No.801/2013 ile tadil edilmiştir.
(Uyumlu Standartlar) : EN 50564:2011
(Kurul direktifi) : 2011/65/EU
(Uyumlu Standartlar) : EN 50581:2012

CE işaretinin cihaza ilk kez etiketlendiği yılın son iki basamağı : _12_

İmzalayan:

Adı : Makoto Kabumoto
Unvanı : Teknik Düzenleme Müdürü
Yayınlama : 28 Kasım 2014

Bu ürünün üretimi durdurulmuştur.

**Sales department/Vertrieb/Organisation Commerciale/Klantenservice/
Försäljning/Importør/Maahantuonti/Departamento Comercial/Τμήμα
Πωλήσεων/Salgskontor/Departamento de ventas/Ufficio Vendite/Sats
bölümü**

■ **Österreich**

Panasonic Marketing
Europe GmbH

Niederlassung Österreich
Mooslackengasse 17
1190 Wien

www.panasonic.at

Rufnummer der Service-Hotline:

0810-101 800*

* zum Ortstarif aus dem Festnetz
Österreich, abweichende Preise
für Mobilfunkteilnehmer

■ **Danmark**

Panasonic Denmark, filial
af Panasonic Marketing
Europe GmbH, Tyskland

Produktionsvej 26

DK-2600 Glostrup

<http://www.panasonic.dk>

■ **Suomi**

Panasonic Marketing
Europe GmbH, filial i
Finland AND Panasonic
Marketing Europe GmbH,
branch in Finland

Sinimäentie 8 B

02630 Espoo

<http://www.panasonic.fi>

■ **Belgique
België**

Panasonic Benelux a branch of
Panasonic Marketing Europe GmbH

Europalaan 30

5232 BC 's-Hertogenbosch, The Netherlands

Tel. (Pays-Bas, Nederland): 0031 73 6 402 802

Tel. (Belgique, België): 070 223 011

Réparations/ Reparaties:

www.panasonic.be

■ **France**

Panasonic France, une
Succursale de Panasonic
Marketing Europe GmbH

1 à 7 Rue du 19 Mars 1962

92238 Gennevilliers Cedex,

France

Service Consommateurs :

08 92 35 05 05 (0,34 € la minute)

Service après-vente :

08 92 35 05 05 (0,34 € la minute)

■ **Deutschland**

Panasonic Deutschland
eine Division der
Panasonic Marketing Europe GmbH
Winsbergring 15, 22525 Hamburg
www.panasonic.de

Rufnummer der Service-Hotline:
0180-50 15 142 (kostenpflichtig)**

** (0) 180-5: max. 0,14 €/Min. aus dem dt.
Festnetz, max. 0,42 €/Min. aus dem
Mobilfunk

■ **Ελλάδα**

 **INTERTECH S.A.**

Διεθνείς Τεχνολογίες

Intertech S.A.

Αντιπρόσωπος

Κεντρικά Γραφεία

Αφροδίτης 24, 167 77 ΕΛΛΗΝΙΚΟ

Τηλ. Κέντρο: 210.9692.300

Panafax: 210.9648.588

e-mail: info@intertech.gr

www.panasonic.gr

■ **Italiana**

Panasonic Italia - branch
office of Panasonic
Marketing Europe GmbH
Viale dell'Innovazione,
3-20126 MILANO
<http://www.panasonic.it>
servizio clienti: 02-67.07.25.56

■ **Nederland**

Panasonic Benelux
a branch of
Panasonic Marketing
Europe GmbH
Europalaan 30
5232 BC 's-Hertogenbosch
Tel: 073 6 402 802
Fax: 073 6 415 200
Reparaties:
www.panasonic.nl

■ **Norge**

Panasonic Norway,
Branch of Panasonic
Marketing Europe GmbH
Karihaugsveien 89
N-1086 Oslo
<http://www.panasonic.no>

■ **Portugal**

Panasonic Portugal,
sucursal de Panasonic
Marketing Europe GmbH
Alameda dos Oceanos, Lote 1.07.1, Y1,5
1990-203 Lisboa
www.panasonic.pt

Número de telefone da
assistência a clientes: 707 78 00 70

■ **España**

Panasonic España,
Sucursal de Panasonic
Marketing Europe GmbH
Teléfono atención usuario:
902 15 30 60
www.panasonic.es

Número del teléfono de atención
al cliente: 902 15 30 60

■ **Schweiz**

Kundendienst:
Panasonic Marketing
Europe GmbH, Wiesbaden,
Zweigniederlassung Rotkreuz
Grundstrasse 12
6343 Rotkreuz
Support - Hotline
0900 809 809 (ab 2. Minute
CHF 2.15/min. aus dem Festnetz)
Montag bis Freitag von 9 bis 17 Uhr.
www.panasonic.ch

Suisse

Service après-vente :

Panasonic Marketing
Europe GmbH, Wiesbaden,
Zweigniederlassung Rotkreuz
Grundstrasse 12
6343 Rotkreuz
Support - Hotline
0900 809 809 (CHF 2.15/min. dès la
deuxième minute depuis le réseau fixe)
Du lundi au vendredi de 9h à 17h
www.panasonic.ch

Svizzera

servizio clientela:

Panasonic Marketing
Europe GmbH, Wiesbaden,
Zweigniederlassung Rotkreuz
Grundstrasse 12
6343 Rotkreuz
Support - Hotline
0900 809 809 (CHF 2.15/min. a partire
dal secondo minuto dalla rete fissa)
Da lunedì a venerdì dalle ore 9.00 alle
ore 17.00
www.panasonic.ch

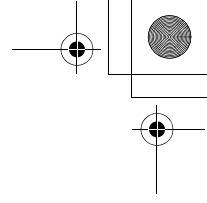
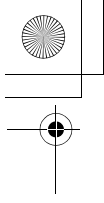

■ **Sverige**

Panasonic Nordic, filial till
Panasonic Marketing
Europe GmbH, Germany
Ellipsvägen 12, SE-141 75
Kungens Kurva, Stockholm
<http://www.panasonic.se>

■ **Türkiye**

İthalatçı Firma
Panasonic Elektronik Satış A.Ş.
Rüzgarlıbahçe Mah. Şehit Yzb. Sinan Eroğlu Cad. No:6
Akel İş Merkezi A Blok -4.Kat Beykoz Kavacık İstanbul
Tel: 0216 681 04 00
Faks: 0216 681 04 01
Müşteri Hizmetleri: 444 72 62
www.panasonic.com.tr

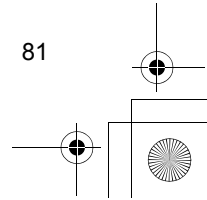
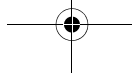
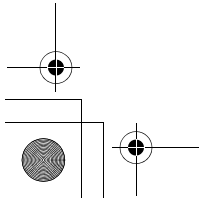
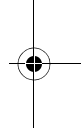
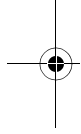

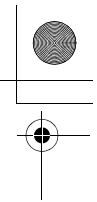
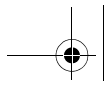
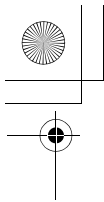

Notes

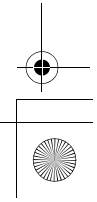
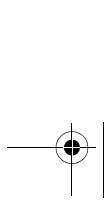
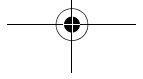
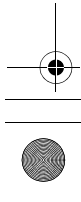
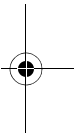
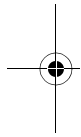

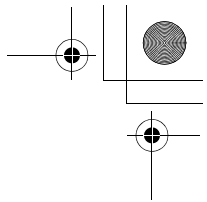
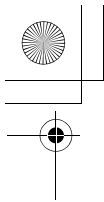

Notes

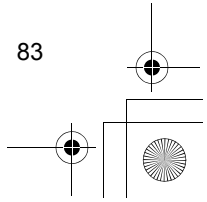
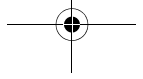
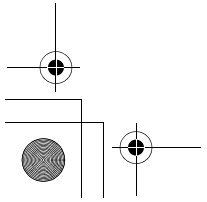
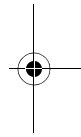
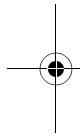

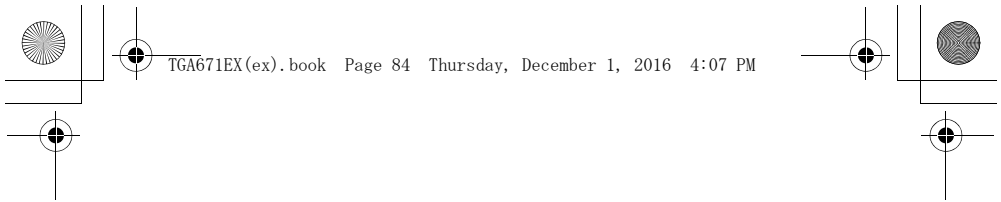

**Manufacturer Firm/Herstellerfirma/Société du fabricant/Fabrikant/
Tillverkare/Produsent/Valmistaja/Empresa fabricante/
Κατασκευαστική εταιρεία/Fremstillende virksomhed/Fabricante/
Azienda produttrice/Üretici Firma**

Panasonic Corporation
1006, Oaza Kadoma, Kadoma-shi, Osaka 571-8501, Japan
<http://www.panasonic.com>

© Panasonic Corporation 2011



TGA671 EX

