

Panasonic®

Manuel utilisateur

Téléphone numérique sans fil

Modèle **KX-TGH210SL**

Téléphone numérique sans fil avec répondeur

Modèle **KX-TGH220SL**



Le modèle de l'illustration est le KX-TGH210.

Avant la première utilisation, consultez le chapitre "Mise en route" à la page 10.

Vous venez d'acquérir un produit Panasonic et nous vous en remercions.
Veuillez lire le présent manuel utilisateur avant d'utiliser l'appareil et conservez-le pour référence ultérieure.

Sommaire

Introduction

Composition du modèle	3
Informations sur les accessoires	3
Informations générales	4

Informations importantes

Pour votre sécurité	6
Consignes de sécurité importantes	7
Pour des performances optimales	7
Autres informations	8
Caractéristiques	9

Mise en route

Installation	10
Commandes	12
Icônes d'affichage	13
Mise sous tension/hors tension	14
Réglage de la langue	15
Date et heure	15
Enregistrement de votre message d'accueil	15
Autres réglages	15

Appeler un correspondant/répondre à un appel

Appeler un correspondant	18
Réception d'appels	18
Fonctions utiles pendant un appel	19
Intercommunication	20
Verrouillage du clavier	21

Répertoire

Répertoire	22
Numéro abrégé	23

Programmation

Liste des menus	25
Alarme	32
Mode Ne pas déranger	33
Blocage des appels indésirables	33
Mode Babyphone	35
Autres programmations	37
Enregistrement d'un combiné	38

Service d'identification des appels

Utilisation du service d'identification des appels	40
Liste des appelants	40

Répondeur

Répondeur	42
Activation/désactivation du répondeur	42
Message d'accueil	42
Ecoute des messages	43
Fonctionnalités d'alerte de nouveaux messages	45
Utilisation à distance	46
Réglages du répondeur	47

Informations utiles

Service de messagerie vocale	49
Saisie de caractères	49
Messages d'erreur	51
Dépannage	51

Index

Index	56
-------------	----

Composition du modèle

■ Série KX-TGH210



■ Série KX-TGH220



Série	Modèle	Base	Combiné	
		Réf.	Réf.	Quantité
Série KX-TGH210	KX-TGH210	KX-TGH210	KX-TGHA21	1
Série KX-TGH220	KX-TGH220	KX-TGH220	KX-TGHA21	1

Informations sur les accessoires

Accessoires fournis

N°	Accessoire/Référence	Quantité
①	Adaptateur secteur pour la base/PNLV226CE	1
②	Cordon téléphonique	1
③	Prise téléphonique	1
④	Batteries rechargeables*1	2
⑤	Couvercle du combiné*2	1

*1 Pour plus d'informations sur le remplacement des batteries, reportez-vous à la page 4.

*2 Le couvercle du combiné est livré fixé au combiné.

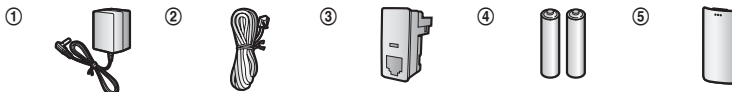

Accessoires supplémentaires/de rechange

Pour des informations commerciales, contactez votre revendeur Panasonic le plus proche.

Introduction

Accessoire	Modèle
Batteries rechargeables	HHR-4MVE*1
	Type de batterie : <ul style="list-style-type: none">– nickel-métal hydrure (Ni-MH)– 2 batteries AAA (R03) par combiné
Répéteur DECT	KX-A405
Localisateur	KX-TGA20EX*2

*1 Les batteries de rechange peuvent avoir une capacité différente de celle des batteries fournies.

*2 Si vous enregistrez le localisateur (4 maximum) au niveau d'un téléphone numérique sans fil Panasonic et le fixez sur un objet facile à égarer, vous pouvez localiser l'objet en question en cas de perte. Veuillez consulter notre site Web : <http://panasonic.net/pcc/products/telephone/p/tga20/>
Veuillez contacter Panasonic ou l'organisation commerciale agréée pour connaître la disponibilité du localisateur dans votre région.

Autres informations

- La conception et les caractéristiques peuvent être modifiées sans préavis.
- Les illustrations figurant dans ce manuel peuvent différer légèrement du produit réel.

Développement de votre système téléphonique

Combiné (en option) : KX-TGHA20EX	
<p>Vous pouvez développer votre système téléphonique en enregistrant des combinés en option (6 max.) sur une même base.</p> <ul style="list-style-type: none">• Les combinés en option peuvent être d'une couleur différente de celle des combinés fournis.	

Informations générales

- Ce matériel est conçu pour une utilisation sur le réseau téléphonique analogique suisse.
- En cas de problème, contactez en premier lieu votre fournisseur d'équipement.

Déclaration de conformité :

- Panasonic System Networks Co., Ltd. déclare que cet équipement est conforme aux critères essentiels et autres dispositions importantes de la directive 1999/5/CE (R&TTE - Radio & Telecommunications Terminal Equipment).

Les déclarations de conformité pour les produits Panasonic décrites dans le présent manuel peuvent être téléchargées à l'adresse suivante :

<http://www.ptc.panasonic.eu>

Coordonnées du représentant autorisé :

Introduction

Panasonic Testing Centre
Panasonic Marketing Europe GmbH
Winsbergring 15, 22525 Hamburg, Germany

Références à nous communiquer lors de tout contact

Il est recommandé de garder ces informations à portée de main lors de toute demande de réparation sous garantie.

N° de série	Date d'achat
(en dessous de la base de l'appareil)	
Nom et adresse du vendeur	

Joignez votre ticket de caisse ici.

Informations importantes

Pour votre sécurité

Pour éviter tout risque de dommages corporels ou matériels, voire d'accident mortel, lisez attentivement cette section avant d'utiliser l'appareil, de manière à être assuré que vous l'utilisez d'une façon appropriée et sûre.

ATTENTION

Connexion électrique

- Utilisez uniquement l'alimentation électrique indiquée sur le produit.
- Ne surchargez pas les prises électriques et les cordons d'alimentation. Ceci risque de provoquer un incendie ou une décharge électrique.
- Insérez complètement l'adaptateur secteur/la fiche d'alimentation dans la prise de courant. Le non-respect de ces instructions peut entraîner une décharge électrique et/ou une accumulation de chaleur qui peut provoquer un incendie.
- Enlevez régulièrement la poussière ou autres débris de l'adaptateur secteur et la fiche d'alimentation en les retirant de la prise de courant, puis en les essuyant avec un chiffon sec. L'accumulation de poussière peut provoquer un défaut d'isolation résultant par exemple de l'humidité, etc. et provoquer un incendie.
- Débranchez l'appareil de la prise électrique s'il émet de la fumée, une odeur anormale ou fait un bruit inhabituel. Ces situations pourraient en effet provoquer un incendie ou une décharge électrique. Assurez-vous que la fumée a cessé et contactez un centre de service agréé.
- Débranchez l'appareil de la prise électrique et ne touchez jamais ses composants internes si le boîtier est ouvert.
- Ne touchez jamais la fiche avec des mains humides. Il existe un danger de décharge électrique.

Installation

- Pour éviter tout risque d'incendie ou de décharge électrique, n'exposez jamais cet appareil à la pluie ou à une source d'humidité.
- Ne placez pas ou n'utilisez pas ce produit à proximité d'appareils à contrôle automatique,

tels que des portes automatiques ou des alarmes incendie. Les ondes radio émises par ce produit peuvent entraîner des dysfonctionnements de ces appareils et provoquer un accident.

- Evitez de tirer ou de tordre le cordon de l'adaptateur secteur ou de la ligne téléphonique, ou de le placer sous des objets lourds.

Mesures de précaution

- Débranchez le produit de la prise électrique avant tout nettoyage. N'utilisez pas de nettoyeurs liquides ou à aérosol.
- Ne démontez pas le produit.
- Ne renversez pas de liquides (détergents, produits nettoyants, etc.) sur la prise du cordon téléphonique, et veillez à ce qu'elle ne soit pas mouillée. Cela risque de provoquer un incendie. Dans le cas où la prise du cordon téléphonique serait mouillée, retirez-la immédiatement de la prise téléphonique murale, et ne l'utilisez pas.

Précautions médicales

- Consultez le fabricant de tout appareil médical personnel (par exemple stimulateurs cardiaques ou aides auditives) pour vous assurer qu'ils sont correctement protégés contre l'énergie à radiofréquence externe. (Le produit fonctionne dans une plage de fréquences comprises entre 1,88 GHz et 1,90 GHz et la puissance de transmission à radiofréquence est de 250 mW (maximum).)
- N'utilisez pas ce produit dans les établissements de santé si la réglementation affichée dans ces zones vous interdit de le faire. Il est possible que les hôpitaux ou les établissements de santé utilisent des équipements potentiellement sensibles à l'énergie radioélectrique externe.

ATTENTION

Installation et emplacement

- N'installez jamais le téléphone pendant un orage.
- Ne raccordez jamais les prises téléphoniques dans des endroits humides à moins que la prise ne soit spécialement conçue pour ce type d'endroit.
- Ne touchez jamais les câbles ou terminaux téléphoniques non isolés à moins que la ligne

téléphonique n'ait été déconnectée de l'interface réseau.

- Procédez avec précaution lors du raccordement ou de la modification des lignes téléphoniques.
- L'adaptateur secteur est utilisé comme principal organe de déconnexion. Assurez-vous que la prise secteur est installée près de l'appareil et est facilement accessible.
- Cet appareil ne peut pas être utilisé pour téléphoner dans les cas suivants :
 - lorsque les batteries du combiné sont déchargées ou défectueuses ;
 - en cas de panne de courant ;
 - lorsque la fonction de verrouillage du clavier est activée.

Batteries

- Il est recommandé d'utiliser les batteries présentées à la page 4. **UTILISEZ UNIQUEMENT des batteries rechargeables Ni-MH de taille AAA (R03).**
- N'utilisez pas ensemble des batteries neuves et des batteries usagées.
- N'ouvrez pas la batterie et ne la détériorez pas. L'électrolyte est corrosif et peut provoquer des brûlures ou des blessures aux yeux ou à la peau. L'électrolyte est toxique et pourrait être nocif si avalé.
- Manipulez les batteries avec précaution. Ne les mettez pas en contact avec des matériaux conducteurs tels que bagues, bracelets ou clés, car cela risquerait de provoquer un court-circuit et la batterie et/ou les matériaux conducteurs pourraient surchauffer et occasionner des brûlures.
- Chargez les batteries fournies avec ce produit ou identifiées pour une utilisation avec ce produit conformément aux instructions et limitations spécifiées dans le présent manuel.
- N'utilisez qu'une base (ou chargeur) compatible pour recharger les batteries. N'altérez pas la base (ou le chargeur). Le non-respect de ces instructions risque de faire gonfler ou exploser les batteries.

Consignes de sécurité importantes

Lorsque vous utilisez votre produit, observez toujours des précautions de sécurité élémentaires afin de réduire le risque d'incendie, de décharge électrique et de blessure, notamment :

1. N'utilisez pas ce produit à proximité d'eau, par exemple près d'une baignoire, d'un lavabo, d'un évier de cuisine ou d'un bac à lessive, dans un sous-sol humide ou au bord d'une piscine.
2. Évitez d'utiliser un téléphone (autre qu'un type sans fil) pendant un orage. Il peut exister un risque rare de décharge électrique en cas de foudre.
3. N'utilisez pas le téléphone pour signaler une fuite de gaz en vous tenant à proximité de la fuite.
4. Utilisez uniquement le câble d'alimentation et les batteries indiquées dans le présent manuel. N'incinerez pas les batteries. Elles pourraient exploser. Elles doivent être mises au rebut conformément à la réglementation locale.

CONSERVEZ CES INSTRUCTIONS

Pour des performances optimales

Emplacement de la base/minimisation du bruit

La base et les autres appareils Panasonic compatibles utilisent des ondes radio pour communiquer les uns avec les autres.

- Pour bénéficier d'une zone de couverture maximale et éviter les bruits parasites, il est recommandé d'installer la base comme indiqué ci-dessous :
 - à un emplacement pratique, élevé et central sans obstacles entre le combiné et la base dans un environnement intérieur ;
 - loin d'appareils électroniques tels que téléviseurs, radios, ordinateurs, périphériques sans fil ou autres téléphones ;
 - loin de transmetteurs à radiofréquence, par exemple antennes externes de stations de téléphonie mobile. (Évitez de placer la base

Informations importantes

sur une baie vitrée ou à proximité d'une fenêtre.)

- La couverture et la qualité vocale dépendent des conditions de l'environnement local.
- Si la réception à l'emplacement de la base n'est pas satisfaisante, déplacez-la vers un autre emplacement offrant une meilleure réception.

Environnement

- Maintenez le produit éloigné des appareils générant du bruit électrique, par exemple les lampes fluorescentes et les moteurs.
- Le produit ne devrait pas être exposé à de la fumée excessive, de la poussière, des températures élevées et des vibrations.
- Le produit ne devrait pas être exposé à la lumière directe du soleil.
- Ne placez pas d'objets lourds sur le produit.
- Lorsque vous n'utilisez pas l'appareil pendant une longue période, débranchez-le de la prise électrique.
- Maintenez l'appareil éloigné de toute source de chaleur (radiateur, autocuiseur, etc.) et ne le laissez pas dans une pièce où la température est inférieure à 0 °C ou supérieure à 40 °C. Évitez également les sous-sols humides.
- La distance maximale d'appel peut diminuer lorsque vous utilisez l'appareil à proximité d'un obstacle tel qu'une colline, un tunnel, le métro, ou à proximité d'un objet métallique comme une clôture grillagée, par exemple.
- L'utilisation de ce produit à proximité d'appareils électriques peut causer des interférences. Éloignez-le des appareils électriques.

Entretien habituel

- **Nettoyez la surface extérieure de l'appareil avec un chiffon doux humide.**
- N'utilisez pas de benzène, diluant ou toute poudre abrasive.

Autres informations

ATTENTION : il existe un risque d'explosion si la batterie est remplacée par un type de batterie incorrect. Mettez au rebut les batteries usagées conformément aux instructions.

Avis relatif à la mise au rebut, au transfert ou au retour du produit

- Ce produit peut stocker des informations privées/confidentielles vous appartenant. Pour protéger votre sphère privée et votre confidentialité, nous vous conseillons d'effacer de la mémoire les informations telles que les répertoires ou les entrées de liste des appelants avant de mettre au rebut, de transférer ou de retourner le produit.

Avis aux utilisateurs concernant la collecte et l'élimination des batteries et des appareils électriques et électroniques usagés

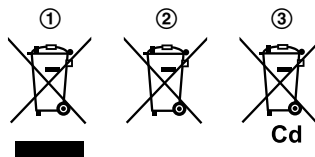

Apposé sur le produit lui-même, sur son emballage, ou figurant dans la documentation qui l'accompagne, ce pictogramme (①, ②, ③) indique que les batteries et appareils électriques et électroniques usagés doivent être séparés des ordures ménagères.

Afin de permettre le traitement, la valorisation et le recyclage adéquats des batteries et des appareils usagés, veuillez les déposer à l'un des points de collecte prévus, conformément à la législation nationale en vigueur ainsi qu'aux directives 2002/96/CE et 2006/66/CE.

En éliminant batteries et appareils usagés conformément à la réglementation en vigueur, vous contribuez à prévenir le gaspillage de ressources précieuses ainsi qu'à protéger la santé humaine et l'environnement contre les effets potentiellement nocifs d'une manipulation inappropriée des déchets. Pour de plus amples renseignements sur la collecte et le recyclage des batteries et appareils usagés, veuillez vous renseigner auprès de votre mairie, du service municipal d'enlèvement des déchets ou du point de vente où vous avez acheté les articles concernés.

Le non-respect de la réglementation relative à l'élimination des déchets est passible d'une peine d'amende.

Informations importantes

Pour les utilisateurs professionnels au sein de l'Union européenne

Si vous souhaitez vous débarrasser de pièces d'équipement électrique ou électronique, veuillez vous renseigner directement auprès de votre détaillant ou de votre fournisseur.

Information relative à l'élimination des déchets dans les pays extérieurs à l'Union européenne

Ces symboles (①, ②, ③) ne sont valables que dans l'Union Européenne. Pour connaître la procédure applicable dans les pays hors Union Européenne, veuillez vous renseigner auprès des autorités locales compétentes ou de votre distributeur.

Note relative au pictogramme à apposer sur les batteries

Le symbole (②) peut être combiné avec un symbole chimique (③). Dans ce cas, il remplit également les exigences posées par la Directive relative au produit chimique concerné.

Note relative à la procédure de retrait des batteries

Reportez-vous à la section "Installation des batteries" à la page 10.

Caractéristiques

- **Norme :**
DECT (Digital Enhanced Cordless Telecommunications : télécommunications numériques sans fil améliorées),
GAP (Generic Access Profile : profil d'accès générique)
- **Plage de fréquences :**
1,88 GHz à 1,90 GHz
- **Puissance de transmission RF :**
Environ 10 mW (puissance moyenne par canal)
- **Alimentation électrique :**
220–240 V C.A., 50/60 Hz
- **Consommation :**
Base*1 :
Mode veille : Environ 0,65 W

Maximum : Environ 2,6 W

Base*2 :

Mode veille : Environ 0,70 W

Maximum : Environ 2,8 W

- **Conditions de fonctionnement :**

0 °C–40 °C, 20 %–80 % d'humidité relative de l'air (sec)

*1 Série KX-TGH210 : page 3

*2 Série KX-TGH220 : page 3

Mise en route

Installation

Raccordements

■ Base

- 1 Connectez l'adaptateur secteur à l'appareil en insérant fermement la fiche.
- 2 Fixez le cordon en l'accrochant.
- 3 Connectez l'adaptateur secteur à la prise de courant.
- 4 Connectez le cordon téléphonique à l'appareil, puis à la prise téléphonique jusqu'à ce qu'un déclic soit émis.
- 5 Un filtre DSL/ADSL (non fourni) est nécessaire si un service DSL/ADSL est actif.

Remarques :

- Utilisez uniquement l'adaptateur secteur Panasonic PNLV226CE fourni.
- Utilisez uniquement le cordon téléphonique fourni.

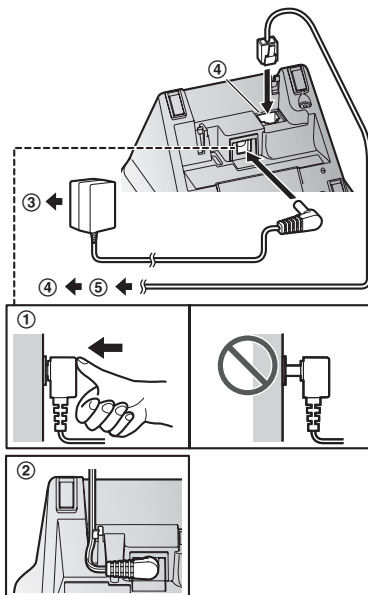

Important :

- Pour installer le cordon téléphonique, insérez complètement la fiche fournie dans la prise murale (A). Ne laissez aucun espace entre la fiche et la prise murale (B).

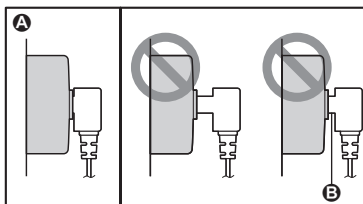

Installation des batteries

- UTILISEZ UNIQUEMENT des batteries rechargeables Ni-MH de taille AAA (R03) (A).
- N'utilisez PAS de batteries Alcalines/Manganèse/Ni-Cd.
- Vérifiez que la polarité est correcte (+, -).

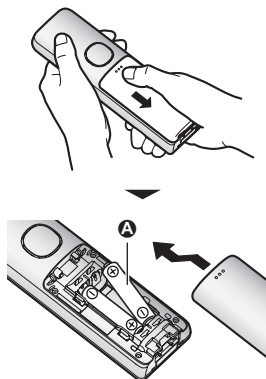

- Suivez les instructions affichées à l'écran pour configurer l'appareil.

Charge de la batterie

La batterie se recharge en totalité en 7 heures environ.

- Vérifiez que la mention “Chargement” s’affiche (A).
- Lorsque la charge des batteries est terminée, “Chargé” s’affiche.

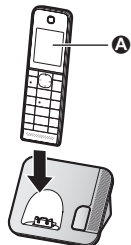

Note relative à la configuration

Note relative aux connexions

- L’adaptateur secteur doit être branché en permanence. (Il est normal que l’adaptateur soit chaud pendant son utilisation.)
- L’adaptateur secteur doit être branché sur une prise secteur verticale ou montée au sol. Ne branchez pas l’adaptateur secteur à une prise secteur montée au plafond, car il risque de se débrancher sous l’effet de son poids.

En cas de panne de courant

L’appareil ne fonctionne pas pendant une panne de courant. Il est recommandé de connecter un téléphone filaire (sans adaptateur secteur) à la même ligne de téléphone ou à la même prise téléphonique, si vous utilisez une prise téléphonique de ce type à votre domicile.

Note relative à l’installation des batteries

- Utilisez les batteries rechargeables fournies. Pour les remplacer, nous vous recommandons d’utiliser les batteries Panasonic rechargeables indiquées à la page 4, 7.

Note relative à la charge de la batterie

- Il est normal que le combiné soit chaud pendant la charge.
- Nettoyez une fois par mois les contacts de charge du combiné, de la base et du chargeur à l’aide d’un chiffon doux et sec. Avant de nettoyer

l’unité, déconnectez les câbles d’alimentation et les cordons téléphoniques. Procédez à des nettoyages plus fréquents si l’appareil est exposé à des substances grasses, de la poussière ou une atmosphère très humide.

Niveau de la batterie

Icône	Niveau de la batterie
	Elevé
	Moyen
	Faible
	Recharge nécessaire.

Autonomie de la batterie Ni-MH Panasonic (batteries fournies)

Fonction	Autonomie
En utilisation continue	14 heures max.
Absence de communication (veille)	250 heures max.

Remarques :

- La performance de la batterie dépend de l’utilisation et des conditions ambiantes.
- Lorsque le mode économique est réglé sur “Eco plus”, la base cesse de communiquer avec le combiné quand le mode de veille est activé. Le combiné utilise alors davantage d’énergie que d’habitude pour rechercher la base et la durée d’utilisation des batteries est donc réduite (page 16).

Mise en route

Commandes

Combiné

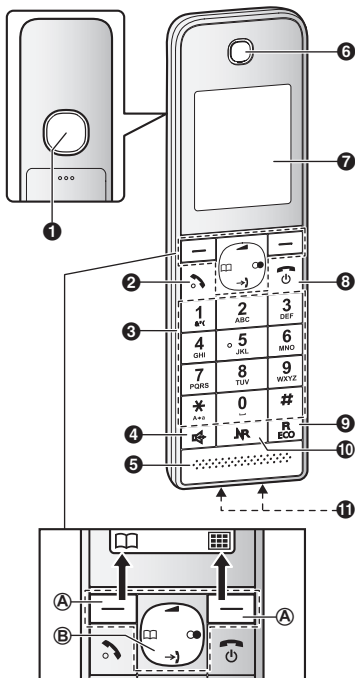

- 1 Haut-parleur
- 2 [] (prise de ligne)
- 3 Clavier de numérotation
- 4 [] (haut-parleur)
- 5 Microphone
- 6 Ecouteur
- 7 Ecran
- 8 [] (arrêt/marche)
- 9 [R/ECO]
R : rappel/clignotement
ECO : touche de raccourci du mode économique

- 10 [] (Régl. touche Smart/touche de réduction du bruit)

Voyant NR

- 11 Contacts de charge

■ Type de commandes

A Touches programmables

Vous pouvez appuyer sur une touche programmable pour sélectionner la fonction qui s'affiche directement au-dessus sur l'écran.

B Touche de navigation

Les touches de navigation fonctionnent comme suit.

Symbole	Signification	
[▲]	[▲]	Haut
[▼]	[▼]	Bas
[◀]	[◀]	Gauche
[▶]	[▶]	Droite

- [▲], [▼], [◀] ou [▶] : faites défiler pour accéder à plusieurs listes et options.
- [▲] ou [▼] (▲) : permet de régler le volume de l'écouteur ou du haut-parleur en cours de conversation.
- [→] (liste des appelants) : permet d'afficher la liste des appelants.
- [□] (répertoire) : permet d'afficher l'entrée du répertoire.
- [●] (renumérotation) : permet d'afficher la liste de renumérotation.

Base

■ Série KX-TGH210 : page 3

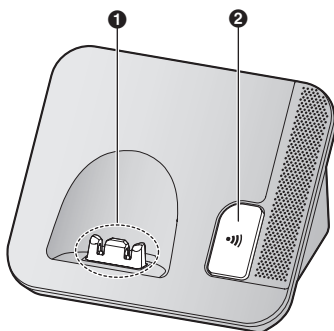

- 1 Contacts de charge
- 2 **[••)]** (localisation)
 - Vous pouvez localiser un combiné égaré en appuyant sur **[••)]**.

■ Série KX-TGH220 : page 3

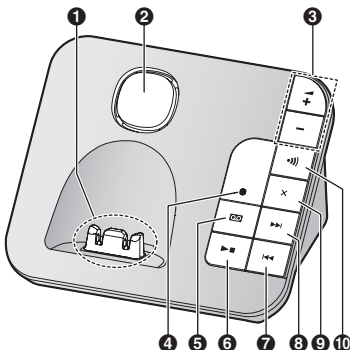

- 1 Contacts de charge
- 2 Haut-parleur
- 3 **[+]/[-]** (▲ : augmenter/diminuer le volume)
- 4 Voyant de marche/d'arrêt du répondeur
- 5 **[☎]** (marche/arrêt du répondeur)
- 6 **[▶■]** (lecture/arrêt)
Voyant de message











- 7 **[◀◀]** (répéter)
- 8 **[▶▶]** (sauter)
- 9 **[X]** (effacer)
- 10 **[••)]** (localisation)
 - Vous pouvez localiser un combiné égaré en appuyant sur **[••)]**.

Icônes d'affichage

Options d'affichage du combiné

Élément	Signification
	Portée d'émission : plus il y a de barres visibles, plus le combiné est proche de la base.
	Hors de la zone de couverture de la base
	L'option de sécurité est réglée sur "Avancé" pour les appels téléphoniques. (page 37)
	Mode intercommunication, de localisation
	Le haut-parleur est activé. (page 18)
	La ligne est en cours d'utilisation. <ul style="list-style-type: none"> • Clignote lentement : l'appel est mis en attente. • Clignote rapidement : un appel entrant est en cours de réception.
	Appel manqué (page 40)
	Le mode économique est réglé sur "ECO". (page 16)
	Le mode économique est réglé sur "Eco plus". (page 16)
	La réduction du bruit est activée. (page 19)
	Le rétroéclairage de touches est désactivé. (page 30)



Mise en route













Élément	Signification
	<ul style="list-style-type: none"> Lorsqu'elle s'affiche en regard de l'icône de la batterie : le répondeur est activé.*1 (page 42) Lorsqu'elle s'affiche avec un numéro : de nouveaux messages ont été enregistrés.*1 (page 43)
	L'option "Rép. simple" est sélectionnée. Les messages de l'appelant ne sont pas enregistrés.*1 (page 48)
	Niveau de la batterie
	L'alarme est activée. (page 32)
	La confidentialité des appels est activée. (page 30)
	Le volume de la sonnerie est désactivé. (page 28)
	Le mode Ne pas déranger est activé. (page 33)
	Appel indésirable bloqué. (page 33)
	Nouveau message vocal reçu.*2 (page 49)
	Le mode babyphone est activé. Le nom/numéro affiché en regard de l'icône indique l'appareil de surveillance. (page 35)
Ligne occupé.	Une personne utilise la ligne.
Occupé	Le répondeur est utilisé par un autre combiné ou la base.*1

*1 Série KX-TGH220 : page 3

*2 Abonnés à la messagerie vocale uniquement

Icônes des touches programmables du combiné

Icône	Action
	Revient à l'écran précédent ou à un appel extérieur.
	Affiche le menu.

Icône	Action
OK	Confirme la sélection en cours.
	Appelle un correspondant. (page 18)
	Éteint temporairement la sonnerie pour les appels entrants. (page 18)
	Met un appel en attente.
	Ouvre le répertoire.
	Passé à l'écran permettant de confirmer les informations détaillées. (page 22, 31)
	Vous permet de modifier des numéros de téléphone. (page 34)
	Ajoute une nouvelle entrée. (page 23, 35)
	Affiche le menu de recherche dans le répertoire. (page 22)
	Désactive la fonction de verrouillage du clavier. (page 21)
	Arrête l'alarme. (page 32)
	Bouton de rappel d'alarme. (page 32)
✓	Sélectionne des entrées ou des combinés. (page 16, 32)
▶	Lit un message.*1
■	Arrête l'enregistrement ou la lecture.*1
	Mémorise les numéros de téléphone. (page 22)
✕	Efface le réglage sélectionné.
•••	Vous permet de passer un appel d'intercommunication. (page 20)
C	Permet d'effacer un chiffre/un caractère.
	Désactive le micro.

*1 Série KX-TGH220 : page 3

Mise sous tension/hors tension

Appuyez sur [] pendant environ 2 secondes.

Réglage de la langue

Langue d'affichage

- 1 **[REDACTED]** (touche programmable de droite)
1 1 0
- 2 **[↕]** : sélectionnez la langue souhaitée. →
[OK]
- 3 **[🔄]**

Langue des consignes vocales

Disponible pour :
série KX-TGH220 (page 3)

Vous pouvez sélectionner "Deutsch" ou "Français" comme langue des consignes vocales du répondeur. Le réglage par défaut est "Deutsch".

- 1 **[REDACTED]** (touche programmable de droite)
1 1 2
- 2 **[↕]** : sélectionnez le réglage souhaité.
- 3 **[OK]** → **[🔄]**

Date et heure

- 1 **[REDACTED]** (touche programmable de droite)
1 0 1
- 2 Saisissez la date, le mois et l'année actuels.
→ **[OK]**
Exemple : 15 juillet 2014
1 5 0 7 1 4
 - Vous pouvez sélectionner le format de date en appuyant sur **#** :
 - dd/mm/yy (date (date)/month (mois)/year (année))
 - yy/mm/dd
- 3 Entrez l'heure et les minutes actuelles.
Exemple : 9:30
0 9 3 0
 - Vous pouvez sélectionner le format 24 heures ou 12 heures ("AM" ou "PM") en appuyant sur **[X]**.
- 4 **[OK]** → **[🔄]**

Enregistrement de votre message d'accueil

Disponible pour :
série KX-TGH220 (page 3)

Vous pouvez enregistrer votre propre message d'accueil plutôt que d'utiliser un message d'accueil préenregistré. Voir page 42 pour plus de détails.

- 1 **[REDACTED]** (touche programmable de droite)
3 0 2
- 2 **[↕]**: "Oui" → **[OK]**
- 3 Enregistrement d'un message d'accueil. →
[■] → **[🔄]**

Autres réglages

Régl. touche Smart (touche **NR**)

La touche Régl. touche Smart (touche **NR**) se trouve au niveau de la partie inférieure du combiné et vous informe par son clignotement que vous pouvez activer les fonctionnalités suivantes d'une simple pression.

- Lorsque le voyant **NR** clignote rapidement, vous pouvez :
 - répondre à l'appel (appel extérieur, intercommunication). (page 18, 21)
 - arrêter la recherche.
 - arrêter la sonnerie d'alarme. (page 32)
- Lorsque le voyant **NR** clignote lentement en mode de veille, vous pouvez :
 - écouter les nouveaux messages.*1 (page 44)
 - afficher la liste des appelants en cas d'appels manqués. (page 40)

La touche des fonctionnalités Régl. touche Smart doit être réglée sur "Activé" (page 16) pour permettre leur activation.

*1 Série KX-TGH220 : page 3

Mise en route

Utilisation de la touche Régl. touche Smart (touche NR)

Lorsque le voyant NR clignote rapidement/ lentement, appuyez sur [NR].

- Selon la situation, les fonctionnalités ci-dessus peuvent être activées.
- Si vous répondez à l'appel à l'aide de la touche Régl. touche Smart, le haut-parleur est activé.
- La fonctionnalité peut être activée, même si le combiné se trouve sur la base ou le chargeur. Vous pouvez parler ou écouter les nouveaux messages*1 sans décrocher le combiné. Si vous souhaitez effectuer d'autres opérations, décrochez le combiné.
- En présence de nouveaux messages*1 et d'appels manqués, il est possible d'utiliser l'appareil pour lire les nouveaux messages en premier, puis afficher les appels manqués.

*1 Série KX-TGH220 : page 3

Remarques :

- Lorsque le verrouillage des touches est activé (page 21), il est possible de répondre aux appels entrants mais les fonctionnalités suivantes sont désactivées, même lorsque le voyant NR clignote lentement :
 - écouter les nouveaux messages.*1 (page 44)
 - afficher la liste des appelants en cas d'appels manqués. (page 40)

*1 Série KX-TGH220 : page 3

Réglage de la touche Régl. touche Smart

La touche Régl. touche Smart des fonctionnalités suivantes doit être réglée sur "Activé".

- "Nouv. Message"*1 (option activée par défaut)
- "Appel manqué" (option désactivée par défaut)

Les réglages peuvent être définis pour chaque combiné.

*1 Série KX-TGH220 : page 3

1 [] (touche programmable de droite)
[2] [7] [8]

2 [] : sélectionnez le réglage souhaité et appuyez sur [✓].

- "✓" s'affiche à côté des fonctionnalités sélectionnées.

- Pour annuler une fonctionnalité sélectionnée, appuyez de nouveau sur [✓]. "✓" disparaît.

3 [OK] → []

Remarques :

- Si le voyant NR clignote alors que le combiné ne se trouve pas sur la base ou le chargeur, la consommation des batteries est plus élevée que la normale.

Mode économiseur d'écran

Le rétroéclairage devient noir pendant un appel ou s'éteint complètement après 1 minute d'inactivité si le combiné n'est pas sur la base ou le chargeur.

Activez à nouveau l'écran du combiné en :

- appuyant sur [] pendant une communication.
- appuyant sur la touche [] dans tous les autres cas.

Réglage du mode économique

Si seul un combiné est enregistré et qu'il se trouve sur la base, la base réduit automatiquement la puissance de transmission de 99,9 % maximum. Si le combiné ne se trouve pas sur la base ou si plusieurs combinés sont enregistrés, vous pouvez sélectionner le réglage souhaité pour le mode économique en appuyant sur [RECO]. Les réglages disponibles pour le mode économique sont les suivants.

- "Eco" : réduit la puissance de transmission de la base de 90 % maximum en mode de veille. Lorsque ce réglage est sélectionné, **ECO** s'affiche à la place de [] sur l'écran du combiné.
- "Eco plus" : réduit complètement la puissance de transmission de la base en mode de veille. Lorsque ce réglage est sélectionné, **ECO*** s'affiche à la place de [] sur l'écran du combiné.
- "Eco off" (réglage par défaut) : le mode économique est désactivé. Lorsque ce réglage est sélectionné, les icônes **ECO/ECO*** ne s'affichent pas sur l'écran du combiné.

Remarques :

- Si un combiné non compatible avec Eco plus est enregistré au niveau de la base, l'option "Eco plus" n'est pas disponible. Si ce combiné a été enregistré alors que l'option "Eco plus" était sélectionnée, l'option "Eco off" est activée.
- Si un autre téléphone sans fil est utilisé à proximité, il est possible que la puissance de transmission de la base ne soit pas réduite.
- Lorsque le mode économique est réglé sur "Eco plus", le combiné ne sonne pas immédiatement lors de la réception des appels.
- Lorsque le mode économique est activé, la portée de la base est réduite en mode de veille.
- Si vous réglez le mode répéteur sur "Oui" (page 38) :
 - Le mode économique est désactivé.
 - "Mode éco" ne s'affiche pas dans le menu (page 29).
- La durée d'utilisation des batteries est réduite lorsque le mode économique est réglé sur "Eco plus" (page 11).

Appeler un correspondant/répondre à un appel

Appeler un correspondant

- 1 Décrochez le combiné et composez le numéro de téléphone.
 - Pour corriger un chiffre, appuyez sur [C].
- 2 [↶]
- 3 À la fin de la conversation, appuyez sur [☎] ou remplacez le combiné sur la base ou le chargeur.

Utilisation du haut-parleur

- 1 Composez le numéro de téléphone, puis appuyez sur la touche [🔊].
- 2 Une fois la conversation terminée, appuyez sur la touche [☎].

Remarques :

- Appuyez sur la touche [🔊]/[↶] pour revenir à l'écouteur.

Réglage du volume de l'écouteur ou du haut-parleur

Appuyez sur [▲] ou [▼] à plusieurs reprises pendant la conversation.

Appel à l'aide de la liste de renumérotation

Les 10 derniers numéros de téléphone composés sont mémorisés dans la liste de renumérotation (chacun comprenant 24 chiffres max.).

- 1 [☎]
- 2 [↕] : Sélectionnez l'entrée souhaitée.
- 3 [↶]/[🔊]
 - Si la touche [🔊] est enfoncée et que la ligne du correspondant est occupée, l'appareil recompose automatiquement le numéro à plusieurs reprises.

Effacer un numéro de la liste de renumérotation

- 1 [☎]
- 2 [↕] : Sélectionnez l'entrée souhaitée. → [X]
- 3 [↕]: "oui" → [OK] → [☎]

Pause (pour les appareils reliés à un central téléphonique ou pour les appels longue distance)

Il est parfois nécessaire d'insérer une pause lorsque vous appelez un correspondant via un central téléphonique ou effectuez un appel longue distance. Vous devez également insérer une pause lorsque vous stockez un numéro d'accès d'une carte d'appel et/ou un code PIN dans le répertoire (page 23).

Exemple : si vous devez composer le numéro d'accès à la ligne "0" lorsque vous effectuez des appels extérieurs avec un central téléphonique :

- 1 [0] → [▲] (Pause)
- 2 Composez le numéro de téléphone. → [↶]

Remarques :

- Une pause de 3 secondes est insérée à chaque fois que vous appuyez sur la touche [▲] (Pause).

Réception d'appels

- 1 Décrochez le combiné et appuyez sur la touche [↶] ou [🔊] lorsque le téléphone sonne.
- 2 À la fin de la conversation, appuyez sur [☎] ou remplacez le combiné sur la base ou le chargeur.

Réponse avec n'importe quelle touche : vous pouvez répondre à l'appel en appuyant sur n'importe quelle touche de numérotation.

Prise de ligne automatique : vous pouvez répondre à un appel simplement en soulevant le combiné (page 30).

Désactivation temporaire de la sonnerie : vous pouvez désactiver temporairement la sonnerie en appuyant sur [🔊].

Utilisation de la touche Régl. touche Smart

Lorsque le voyant **NR** clignote rapidement, appuyez sur [NR].

- Vous pouvez répondre à l'appel, même si le combiné se trouve sur la base ou le chargeur (page 16).
Vous pouvez terminer la conversation en appuyant sur [☎], sans décrocher le combiné.

Appeler un correspondant/répondre à un appel

Réglage du volume de la sonnerie

Combiné

Appuyez à plusieurs reprises sur [▲] ou sur [▼] pour sélectionner le volume de sonnerie souhaité.

Base*1

*1 Série KX-TGH220 : page 3

Appuyez à plusieurs reprises sur [+] ou sur [-] pour sélectionner le volume de sonnerie souhaité.

- Pour désactiver la sonnerie, appuyez sans relâcher sur [-] jusqu'à ce que l'appareil émette un bip.

Fonctions utiles pendant un appel

Mise en attente

- 1 Appuyez sur [RECO] lors d'un appel externe.
- 2 [↕]: "Attente" → [OK]
- 3 Pour annuler la mise en attente, appuyez sur [RECO].

Remarques :

- L'appel est coupé à l'issue d'une mise en attente de 10 minutes.

Couper le micro

- 1 Appuyez sur [M] pendant un appel.
- 2 Pour revenir à l'appel, appuyez sur [M].

Rappel/flash

[R/ECO] vous permet d'utiliser les fonctions spéciales de votre central téléphonique hôte, par exemple le transfert d'un appel à extension ou l'accès à des services téléphoniques en option.

Remarques :

- Pour modifier le délai de rappel/clignotement, voir page 30.

Signaux d'appel ou utilisateurs du service d'identification des appels en attente

Pour utiliser le service de signaux d'attente ou d'identification des appels en attente, vous devez d'abord vous abonner à ce service auprès de votre fournisseur de services/compagnie de téléphone. Cette fonction vous permet de recevoir des appels alors que vous êtes déjà en conversation au téléphone. Si vous recevez un appel alors que vous êtes au téléphone, vous entendez un signal d'appel en attente.

Si vous vous abonnez à la fois aux services d'identification des appels en attente et aux services d'identification des appels, les informations du 2ème correspondant s'affichent après l'émission du signal d'appel en attente sur le combiné.

- 1 Appuyez sur [R/ECO] pour répondre au 2ème appel.
- 2 Pour basculer entre des appels, appuyez sur [R/ECO].

Remarques :

- Veuillez contacter votre fournisseur de services/compagnie de téléphone pour plus d'informations et pour connaître la disponibilité de ce service dans votre zone.

Réduction du bruit du combiné

Cette fonctionnalité vous permet d'entendre clairement la voix de la personne à laquelle vous parlez en réduisant le bruit ambiant provenant du téléphone de l'autre personne.

Appuyez sur la touche [NR] pour activer/désactiver la fonctionnalité lors de la conversation.

Remarques :

- Selon l'environnement d'utilisation du combiné, il est possible que cette fonctionnalité ne soit pas efficace.
- Cette fonction n'est pas disponible si vous utilisez le haut-parleur.

Égaliseur du combiné

Cette fonction clarifie la voix de la personne à laquelle vous parlez, en produisant une voix au son

Appeler un correspondant/répondre à un appel

plus naturel qui est plus facile à écouter et à comprendre.

- 1 Appuyez sur la touche **[■]** pendant la conversation.
- 2 **[↕]**: "Egaliseur" → **[OK]**
- 3 **[↕]**: sélectionnez le réglage souhaité.
- 4 Appuyez sur la touche **[OK]** pour quitter.

Remarques :

- Selon l'état et la qualité de votre ligne téléphonique, il peut arriver que cette fonction amplifie le bruit existant de la ligne. Si l'écoute devient difficile, désactivez cette fonction.
- Cette fonction n'est pas disponible si vous utilisez le haut-parleur.

Partage d'appels

Vous pouvez participer à un appel externe existant. Pour participer à la conversation, appuyez sur **[↩]** lorsque l'autre combiné est en communication avec l'extérieur.

Remarques :

- Pour empêcher d'autres utilisateurs de participer à vos conversations avec des correspondants externes, activez la confidentialité des appels (page 30).

Transfert d'appels, appels de conférence

Il est possible de transférer des appels extérieurs ou de réaliser une conférence avec un correspondant extérieur entre 2 combinés.

- 1 Appuyez sur **[■]** lors d'un appel extérieur.
- 2 **[↕]**: "Appel interne" → **[OK]**
- 3 **[↕]**: sélectionnez l'unité souhaitée. → **[OK]**
- 4 Attendez que le correspondant appelé réponde.
 - Si le correspondant appelé ne répond pas, appuyez sur **[↩]** pour revenir à l'appel extérieur.
- 5 **Pour terminer le transfert :**
Appuyez sur la touche **[☎]**.
Pour établir une conférence :
[■] → **[↕]**: "Conférence" → **[OK]**

- Pour quitter la conférence, appuyez sur la touche **[☎]**. Les 2 autres correspondants peuvent poursuivre la conversation.
- Pour mettre l'appel extérieur en attente : **[■]** → **[↕]**: "Attente" → **[OK]**
Pour reprendre la conférence : **[■]** → **[↕]**: "Conférence" → **[OK]**
- Pour annuler la conférence : **[■]** → **[↕]**: "Arrêt conférence" → **[OK]**
Vous pouvez poursuivre la conversation avec l'appelant extérieur.

Intercommunication

Les appels d'intercommunication peuvent être passés entre différents combinés.

Remarques :

- Lorsque vous recherchez le combiné, le combiné recherché émet un bip pendant 1 minute.
- Si vous recevez un appel extérieur pendant que vous êtes engagé dans un appel d'intercommunication, vous entendez 2 tonalités. Pour répondre à l'appel, appuyez sur la touche **[☎]**, puis sur **[↩]**.

Effectuer un appel d'intercommunication

- 1 **[■]** (touche programmable de droite) → **[☎]**
- 2 **[↕]**: sélectionnez l'unité souhaitée. → **[OK]**
- 3 Une fois la conversation terminée, appuyez sur la touche **[☎]**.

Répondre à un appel d'intercommunication

- 1 Appuyez sur la touche **[↩]** pour répondre à l'appel.
- 2 Une fois la conversation terminée, appuyez sur la touche **[☎]**.

Appeler un correspondant/répondre à un appel

Utilisation de la touche Régl. touche Smart

Appuyez sur la touche [**NR**] pour répondre à l'appel.

Activation/désactivation de la fonction d'intercommunication automatique

Cette fonction permet au combiné de répondre à des appels d'intercommunication en cas d'appel. Il n'est pas nécessaire d'appuyer sur [**NR**]. Lorsque cette fonctionnalité est réglée sur "Oui", le combiné de surveillance pour la fonctionnalité de mode babyphone (page 36) répond également automatiquement aux appels du mode babyphone. Le réglage par défaut est "Non".

- 1 [**MR**] (touche programmable de droite)
[**#**] [**2**] [**7**] [**3**]
- 2 [**↑**] : sélectionnez le réglage souhaité. →
[**OK**] → [**☺**]

Verrouillage du clavier

Vous pouvez verrouiller le combiné de façon à ce qu'aucun appel ni réglage ne puisse être effectué. Vous pouvez répondre aux appels entrants, mais toutes les autres fonctions sont désactivées lorsque le clavier est verrouillé.

Pour verrouiller le clavier, appuyez sur [**MR**] (touche programmable de droite) pendant environ 3 secondes.

- Pour déverrouiller le clavier, appuyez sur [**MR**] (touche programmable de droite) pendant environ 3 secondes.

Remarques :

- Les numéros d'urgence ne peuvent pas être appelés tant que le clavier est verrouillé.

Répertoire

Répertoire

Vous pouvez ajouter 200 noms (16 caractères maximum) et numéros de téléphone (24 chiffres maximum) au répertoire et affecter chaque entrée de répertoire à la catégorie souhaitée.

Important :

- Les combinés enregistrés ont accès à toutes les entrées.

Ajout d'entrées au répertoire

- 1 [□] → [■]
- 2 [↕]: "Nouvelle entrée" → [OK]
- 3 [↕]: "(Entrer nom)" → [OK]
- 4 Saisissez le nom du correspondant. → [OK]
 - Vous pouvez modifier le mode de saisie des caractères en appuyant sur la touche [R/ECO] (page 49).
- 5 [↕]: "(No. tél.)" → [OK]
- 6 Saisissez le numéro de téléphone du correspondant. → [OK]
- 7 [↕]: sélectionnez le réglage actuel de la catégorie. → [OK]
- 8 [↕]: sélectionnez la catégorie souhaitée. → [OK]
- 9 [↕]: "<Sauvegarde>" → [OK] → [🔍]

Mémorisation d'un numéro de la liste de renumérotation dans le répertoire

- 1 [📞]
- 2 [↕]: Sélectionnez l'entrée souhaitée. → [☰] → [☑]
- 3 Pour mémoriser le nom, continuez à partir de l'étape 3, "Modifier les entrées", page 23.

Mémorisation des informations des appelants dans le répertoire

- 1 [➔]
- 2 [↕]: Sélectionnez l'entrée souhaitée. → [■]
- 3 [↕]: "Sauvegarde Id. Appelant" → [OK]

- 4 [↕]: "Répertoire" → [OK]
- 5 Pour mémoriser le nom, continuez à partir de l'étape 3, "Modifier les entrées", page 23.

Catégories

Les catégories peuvent vous aider à trouver rapidement et facilement des entrées dans le répertoire. Vous pouvez modifier le nom des catégories ("Famille", "Amis", etc.). Vous pouvez identifier l'appelant en attribuant différentes sonneries aux différentes catégories d'appelants (sonneries de catégories).

Modification du nom des catégories/ réglage des sonneries des catégories

- 1 [□] → [■]
- 2 [↕]: "Catégorie" → [OK]
- 3 [↕]: sélectionnez la catégorie souhaitée. → [OK]
- 4 Pour modifier le nom des catégories [↕]: "Catégorie nom" → [OK] → Modifier le nom (10 caractères max.). → [OK]
Pour définir les sonneries des catégories [↕]: sélectionnez le réglage actuel de la sonnerie de catégorie. → [OK] → [↕]: sélectionnez la sonnerie souhaitée. → [OK]
- 5 [🔍]

Recherche et appel depuis une entrée du répertoire

- 1 [□]
- 2 Pour faire défiler toutes les entrées [↕]: Sélectionnez l'entrée souhaitée.
Pour effectuer une recherche sur le premier caractère
 - ① Appuyez sur la touche de numérotation [0] à [9], ou [■] qui contient le caractère que vous recherchez (page 49).
 - ② [↕]: Faites défiler le répertoire si nécessaire.
Pour effectuer une recherche par catégorie
 - ① [🔍] → [↕]: "Catégorie" → [OK]
 - ② [↕]: sélectionnez la catégorie souhaitée. → [OK]

- ③ [↕] : Faites défiler le répertoire si nécessaire.

3 [↶]

Modifier les entrées

- 1 Recherchez l'entrée souhaitée (page 22). → [RECH]
- 2 [↕]: "Modification" → [OK]
- 3 [↕] : sélectionnez l'élément que vous souhaitez modifier. → [OK]
- 4 **Pour modifier le nom et le numéro de téléphone :**
Modifiez le nom ou le numéro de téléphone. → [OK]
Pour modifier la catégorie :
[↕] : sélectionnez la catégorie souhaitée. → [OK]
- 5 [↕]: "<Sauvegarde>" → [OK] → [☎]

Effacer des entrées

Effacement d'une entrée

- 1 Recherchez l'entrée souhaitée (page 22). → [RECH]
- 2 [↕]: "Effacer" → [OK]
- 3 [↕]: "Oui" → [OK] → [☎]

Effacement de toutes les entrées

- 1 [RECH] → [RECH]
- 2 [↕]: "Effacer Tout" → [OK]
- 3 [↕]: "Oui" → [OK]
- 4 [↕]: "Oui" → [OK] → [☎]

Numérotation en chaîne

Cette fonction vous permet de composer des numéros de téléphone du répertoire pendant un appel. Vous pouvez l'utiliser, par exemple, pour composer le numéro d'accès d'une carte d'appel ou le code d'un compte bancaire enregistré dans le répertoire sans devoir le composer manuellement.

- 1 Appuyez sur [RECH] lors d'un appel extérieur.
- 2 [↕]: "Répertoire" → [OK]

- 3 [↕] : Sélectionnez l'entrée souhaitée.

- 4 Appuyez sur la touche [↶] (touche programmable de droite) pour composer le numéro.

Remarques :

- Lors de l'enregistrement d'un numéro d'accès d'une carte d'appel et de votre code PIN dans le répertoire en tant qu'entrée, appuyez sur [▲] (Pause) pour ajouter des pauses après le numéro et le code dans la mesure requise (page 18).

Numéro abrégé

Vous pouvez attribuer 1 numéro de téléphone à chacune des touches de numérotation ([1] à [9]) du combiné.

Ajout de numéros de téléphone à des touches de numéro abrégé

■ En saisissant les numéros de téléphone :

- 1 Appuyez sur la touche de numéro abrégé souhaitée ([1] à [9]) et maintenez-la enfoncée. → [RECH]
- 2 [↕]: "Manuel" → [OK]
- 3 Saisissez le nom du correspondant (16 caractères maximum). → [OK]
- 4 Saisissez le numéro de téléphone du correspondant (24 chiffres maximum). → [OK] 2 fois → [☎]

■ A partir du répertoire :

- 1 Appuyez sur la touche de numéro abrégé souhaitée ([1] à [9]) et maintenez-la enfoncée. → [RECH]
- 2 [↕]: "Répertoire" → [OK]
- 3 [↕] : Sélectionnez l'entrée souhaitée.
- 4 [OK] 2 fois → [☎]

Remarques :

- Si vous modifiez une entrée de répertoire qui est attribuée à une touche de numéro abrégé, l'entrée modifiée n'est pas transférée sur la touche de numéro abrégé.

Répertoire

Modification d'une entrée

- 1 Appuyez sur la touche de numéro abrégé souhaitée ([1] à [9]) et maintenez-la enfoncée.
→ [■]
- 2 [↕]: "Modification" → [OK]
- 3 Modifiez le nom si nécessaire. → [OK]
- 4 Modifiez le numéro de téléphone si nécessaire. → [OK] 2 fois → [📞]

Effacement d'une entrée

- 1 Appuyez sur la touche de numéro abrégé souhaitée ([1] à [9]) et maintenez-la enfoncée.
→ [■]
- 2 [↕]: "Effacer" → [OK]
- 3 [↕]: "Oui" → [OK] → [📞]

Affichage d'une entrée/appel

- 1 Appuyez sur la touche de numéro abrégé souhaitée ([1] à [9]).
- 2 Appuyez sur [📞] pour passer un appel.

Liste des menus

2 méthodes sont disponibles pour accéder à ces fonctions.

■ Faire défiler les menus à l'écran

- 1 [] (touche programmable de droite)
- 2 Appuyez sur la touche [▼], [▲], [▶] ou [◀] pour sélectionner le menu principal souhaité. → [OK]
- 3 Appuyez sur la touche [▼] ou [▲] pour sélectionner l'élément souhaité dans les sous-menus suivants. → [OK]
- 4 Appuyez sur la touche [▼] ou [▲] pour sélectionner le réglage souhaité. → [OK]

■ Utilisation du code de commande direct

- 1 [] (touche programmable de droite) → Entrez le code souhaité.
Exemple : Appuyez sur [] (touche programmable de droite) #101.
- 2 Sélectionnez le réglage souhaité. → [OK]

Remarques :

- Pour quitter l'opération, appuyez sur [↻].
- Dans le tableau suivant, < > indique les réglages par défaut.
- Dans le tableau suivant, [] indique le numéro de la page de référence.
- L'ordre d'affichage du menu et du sous-menu peut varier selon votre modèle.

Affichage de l'arborescence de menu et du tableau de code de commande direct

Menu principal : [] "Liste appelants"

Fonction	Code	[]
Affichage de la liste des appelants.	#213	40

Menu principal : [] "Répondeur"^{*1}

Sous-menu 1	Sous-menu 2	Paramètres	Code	[]
Liste msgs	–	–	#329	44
Ecoute nouv msg	–	–	#323	43
Ecoute ts msgs	–	–	#324	43
Effacer ts msgs ^{*2}	–	–	#325	45
Accueil	Enreg. Mess. accueil ^{*2}	–	#302	42
	Message accueil	–	#303	43
	Par défaut ^{*2} (rétablir le message d'accueil préenregistré)	–	#304	43

Programmation

Sous-menu 1	Sous-menu 2	Paramètres	Code	
Alerte nouveau mess ^{*2}	Appel sortant - Oui/Non	Oui <Non>	#338	45
	Appel sortant - Notifier à:	-		
	Appel sortant - Code distance	Activer <Désactiver>		
	Bip base	Oui <Non>	#339	45
Réglages	Nbre sonneries ^{*2}	2-7 Sonneries <4 Sonneries> Auto	#211	47
	Durée enregist. ^{*2}	1 minute <3 minutes> Rép.simple ^{*3}	#305	48
	Code distance ^{*2}	-	#306	46
	Filtrage appels	<Oui> Non	#310	47
Activer répondeur ^{*2}	-	-	#327	42
Désactiver répondeur ^{*2}	-	-	#328	42

Menu principal :  "Appelant bloqué"^{*2}

Fonction	Code	
Mémorisation/affichage des numéros d'appelants bloqués.	#217	33

Menu principal :  "Appel interne"

Fonction	Code	
Localisation de l'appareil souhaité.	#274	20

Menu principal :  "Localisateur"^{*4}

Sous-menu 1	Sous-menu 2	Paramètres	Code	
Recherche	-	-	#655	-
Niveau batterie	-	-		

Menu principal :  "Numérotation abrégée"^{*5, *6}

Fonction	Code	
Affichage de l'entrée de numéro abrégé.	#261	23

Programmation

Menu principal : 🗄️ "Réglages écran"^{*7}

Sous-menu 1	Sous-menu 2	Paramètres	Code	👉
Papier peint	-	<Papier peint1>	#181	-
Horloge	-	<Oui> Non	#198	-
Couleur écran	-	<Couleur1> Couleur2	#182	-
Mode affichage ^{*8}	-	<Multi-éléments> Un seul élément	#192	-
Eclairage clavier	-	<Oui> Non	#276	-
Charge DEL ^{*9} (rétroéclairage de l'écran ACL)	-	<Oui> Non	#191	-
Nom combiné	-	-	#104	37
Afficher nom	-	Oui <Non>	#105	37

Menu principal : 🎵 "Réglages sonnerie"

Sous-menu 1	Sous-menu 2	Paramètres	Code	👉
Volume sonnerie	Combiné	Désactivé-6 <6>	#160	-
	Base ^{*1, *2}	Désactivé-6 <3>	# X 160	-
Sonnerie ^{*10} (combiné)	-	<Sonnerie 1>	#161	-
Mode Ne pas déranger	Oui/Non	Oui <Non>	#238	33
	Début/Fin	<23:00/06:00>	#237	33
	Délai de sonnerie	30 s <60 s> 90 s 120 s Sonn. Inactive	#239	33
	Sélectionner catégorie	Catégorie 1-9	#241	33
Première sonnerie ^{*2, *11}	-	<Oui> Non	#173	-

Menu principal : 😊 "Babyphone"

Sous-menu 1	Sous-menu 2	Paramètres	Code	👉
Oui/Non	-	Oui <Non>	#268	35

Programmation

Sous-menu 1	Sous-menu 2	Paramètres	Code	
Sensibilité	-	Faible <Moyenne> Elevé	#269	36

Menu principal :  "Réglages Initiaux"

Sous-menu 1	Sous-menu 2	Paramètres	Code	
Réglages sonnerie	Volume sonnerie - Combiné	Désactivé-6 <6>	#160	-
	Volume sonnerie - Base *1, *2	Désactivé-6 <3>	#*160	-
	Sonnerie *10 (combiné)	<Sonnerie 1>	#161	-
	Mode Ne pas déranger - Oui/Non	Oui <Non>	#238	33
	Mode Ne pas déranger - Début/Fin	<23:00/06:00>	#237	33
	Mode Ne pas déranger - Délai de sonnerie	30 s <60 s> 90 s 120 s Sonn. Inactive	#239	33
	Mode Ne pas déranger - Sélectionner catégorie	Catégorie 1-9	#241	33
	Première sonnerie *2, *11	<Oui> Non	#173	-
Réglages horloge	Réglage date/heure *2	-	#101	15
	Alarme mémo - Alarme 1-5	Une fois Chaque jour Vue hebdo. <Non>	#720	32
	Ajuster heure *2, *12	<Id. Appelant> Manuel	#226	-

Programmation

Sous-menu 1	Sous-menu 2	Paramètres	Code	
Réglages Localisateur ⁴ - 1 :Ajouter nouv. appareil (pour localiseur1) ¹³ - 2 :Ajouter nouv. appareil (pour localiseur2) - 3 :Ajouter nouv. appareil (pour localiseur3) - 4 :Ajouter nouv. appareil (pour localiseur4)	Changer nom ²	localiseur1	#6561	-
		localiseur2 ^{*14}	#6562 ^{*15}	
		localiseur3 ^{*14}	#6563 ^{*15}	
		localiseur4 ^{*14}	#6564 ^{*15}	
	Enregistrer	-	#6571	-
		-	#6572 ^{*15}	
		-	#6573 ^{*15}	
		-	#6574 ^{*15}	
	Supprimer combiné	-	#6581	-
		-	#6582 ^{*15}	
-		#6583 ^{*15}		
-		#6584 ^{*15}		
Appelant bloqué ²	Numéro unique	-	#217	33
	Type de numéros	-		
	Masqué	Oui <Non>	#240	34
Numérotation abrégée	-	-	#261	23
Mode éco ^{*2, *16}	-	<Désactiver> Eco Eco plus	#725	16
Sécurité ^{*2, *16}	-	<Normal> Avancé	#729	37
Enreg. Mess. accueil ^{*1, *2}	-	-	#302	42

Programmation

Sous-menu 1	Sous-menu 2	Paramètres	Code	
Réglages écran	Papier peint	<Papier peint1>	#181	-
	Horloge	<Oui> Non	#198	-
	Couleur écran	<Couleur1> Couleur2	#182	-
	Mode affichage* ⁸	<Multi-éléments> Un seul élément	#192	-
	Eclairage clavier	<Oui> Non	#276	-
	Charge DEL* ⁹ (rétroéclairage de l'écran ACL)	<Oui> Non	#191	-
	Nom combiné	-	#104	37
	Afficher nom	Oui <Non>	#105	37
Régl. touche Smart	-	-	#278	16
Intercom auto	-	Oui <Non>	#273	21
Bip touches	-	<Oui> Non	#165	-
Restriction appel* ²	-	-	#256	37
Déccroch. auto* ¹⁷	-	Oui <Non>	#200	18
Réglages ligne	BIS* ² , * ¹⁸	900 ms 700 ms 600 ms 400 ms 300 ms 250 ms 200 ms 160 ms 110 ms <100 ms> 90 ms 80 ms	#121	19
Mode privé* ² , * ¹⁹	-	Oui <Non>	#194	-
PIN base* ²	-	<0000>	#132	37
Mode répéteur* ²	-	Oui <Non>	#138	38

Programmation

Sous-menu 1	Sous-menu 2	Paramètres	Code	
Enregistrer	Enregistrer combiné	–	#130	38
	Supprimer combiné ^{*3}	–	#131	38
Langue	Ecran	<Deutsch>	#110	15
	Invite vocale ^{*1, *2}	<Deutsch> Français	#112	15

Menu principal :  “Réglages horloge”

Sous-menu 1	Sous-menu 2	Paramètres	Code	
Réglage date/heure ^{*2}	–	–	#101	15
Alarme mémo	Alarme1-5	Une fois Chaque jour Vue hebdo. <Non>	#720	32
Ajuster heure ^{*2, *12}	–	<Id. Appelant> Manuel	#226	–

*1 Série KX-TGH220 : page 3

*2 Si vous programmez ces paramètres à l'aide d'un des combinés, vous n'avez pas besoin de programmer le même élément en utilisant un autre combiné.

*3 Ce menu ne s'affiche pas lorsque vous faites défiler les menus à l'écran. Il est uniquement disponible en code de commande direct.



*4 Ce réglage est disponible lorsque vous disposez du localisateur (KX-TGA20EX). Pour plus d'informations concernant le localisateur, reportez-vous au manuel d'installation.

*5 Série KX-TGH210 : page 3

*6 Série KX-TGH220 : cette icône de menu s'affiche lorsque le localisateur n'est pas enregistré.

*7 Série KX-TGH210 : cette icône de menu s'affiche lorsque le localisateur n'est pas enregistré.

*8 Vous pouvez choisir d'afficher un ou plusieurs éléments à la fois sur un écran pour la liste de menus du combiné, la liste des messages enregistrés, la liste des entrées du répertoire, la liste des appelants et la liste de renumérotation. En mode d'affichage de plusieurs éléments, vous pouvez changer d'écran pour confirmer les informations détaillées :

- en appuyant sur  ou
- en appuyant sur  →  : “Détail” → [OK]

*9 Vous pouvez régler le rétroéclairage de l'affichage du combiné en cours de recharge.

- “Oui” : le rétroéclairage est activé (atténué).
- “Non” : le rétroéclairage s'éteint au bout de 10 secondes de rechargement.

*10 Les mélodies prédéfinies de ce produit (“Sonnerie 3” - “Sonnerie 40”) sont utilisées avec l'autorisation de © 2012 Copyrights Vision Inc.

*11 Si vous ne souhaitez pas que l'appareil sonne avant réception des informations relatives à l'appelant, sélectionnez “Non”.

Vous ne pouvez supprimer la première sonnerie que si l'appareil sonne au moins 2 fois par défaut, ce qui dépend du fournisseur de services/de la compagnie de téléphone.

*12 Cette fonction permet à l'appareil de régler automatiquement la date et l'heure à chaque réception des informations des appelants, y compris la date et l'heure.

Pour activer cette fonction, sélectionnez “Id. Appelant”. Pour désactiver cette fonction, sélectionnez “Manuel”.

Pour utiliser cette fonction, réglez tout d'abord la date et l'heure (page 15).

Programmation

- *13 Pour les modèles fournis avec un localisateur, la mention "1 : localiseur1" s'affiche.
- *14 Si vous enregistrez 2 localisateurs ou plus.
- *15 Si vous disposez de 2 localisateurs ou plus.
- *16 Ce menu ne s'affiche pas lorsque le mode répéteur est réglé sur "Oui".
- *17 Si vous souhaitez afficher les informations de l'appelant après avoir décroché le combiné pour répondre à un appel, désactivez cette fonction.
- *18 La durée de "R" (rappel)/clignotement dépend de votre central téléphonique hôte. Adressez-vous à votre fournisseur de central téléphonique si nécessaire.
- *19 Pour empêcher d'autres utilisateurs de participer à vos conversations avec des correspondants externes, vous devez activer cette fonction.

Alarme

Une alarme retentit à l'heure définie pendant 1 minute et est répétée 5 fois à des intervalles de 5 minutes (fonction de rappel d'alarme). Un mémo texte peut également s'afficher pour l'alarme. Vous pouvez programmer un total de 5 heures d'alarme distinctes pour chaque combiné. Vous pouvez définir une seule des 3 options d'alarme différentes (une fois, tous les jours ou chaque semaine) pour chaque heure d'alarme.

Important :

- Vérifiez que le réglage de date et d'heure de l'appareil est correct (page 15).

- 1 **[REDACTED]** (touche programmable de droite)
[#][7][2][0]
- 2 Sélectionnez une alarme en appuyant sur **[1]** à **[5]**. → **[OK]**
- 3 **[↕]** : sélectionnez l'option d'alarme souhaitée. → **[OK]**

"Non" Désactive l'alarme. Passez à l'étape 9.
"Une fois" Une alarme retentit une fois à l'heure réglée.
"Chaque jour" Une alarme retentit tous les jours à l'heure réglée. Passez à l'étape 5.
"Vue hebdo." L'alarme retentit chaque semaine à l'heure/aux heures réglée(s).

- 4 Poursuivez avec l'opération conformément à la sélection effectuée à l'étape 3.
 - **Une fois** :
Saisissez la date et le mois souhaités. → **[OK]**
 - **Chaque semaine** :
[↕] : sélectionnez le jour de la semaine souhaité et appuyez sur la touche **[✓]**. → **[OK]**
- 5 Sélectionnez l'heure souhaitée. → **[OK]**
- 6 Saisissez un mémo texte (30 caractères maximum). → **[OK]**
- 7 **[↕]** : sélectionnez la sonnerie d'alarme souhaitée. → **[OK]**
 - Nous vous recommandons de sélectionner une tonalité de sonnerie différente de celle utilisée pour les appels extérieurs.
- 8 **[↕]** : sélectionnez le réglage de rappel d'alarme souhaité. → **[OK]**
- 9 **[OK]** → **[📞]**

Remarques :

- Appuyez sur la touche **[📞]** pour arrêter complètement l'alarme.
- Lorsque le combiné est utilisé, l'alarme ne retentit pas tant que le combiné est en mode veille.
- Appuyez sur n'importe quelle touche de numérotation, sur la touche **[NR]** ou sur la touche **[📞]** pour arrêter la sonnerie mais conserver la fonction de rappel d'alarme activée.
- Si vous souhaitez passer un appel extérieur lorsque la fonction de rappel d'alarme est activée, arrêtez la fonction de rappel d'alarme avant de passer l'appel.

Mode Ne pas déranger

Le mode Ne pas déranger permet de sélectionner une plage horaire durant laquelle le combiné ne sonne pas pour les appels externes. Cette fonction est utile pour les périodes où vous ne voulez pas être dérangé, par exemple, pendant que vous dormez. Vous pouvez régler le mode Ne pas déranger pour chaque combiné. La fonction de catégorie du répertoire (page 22) vous permet également de sélectionner les catégories d'appelants auxquelles le mode Ne pas déranger ne s'applique pas ; si ces personnes appellent, le combiné sonnera.

Important :

- Vérifiez que le réglage de date et d'heure de l'appareil est correct (page 15).
- Il est recommandé de désactiver la sonnerie de la base (page 28) et d'activer le mode Ne pas déranger. (Série KX-TGH220 : page 3)
- Si vous avez réglé l'alarme, celle-ci retentit même si le mode Ne pas déranger est activé.

Activation/désactivation du mode Ne pas déranger

- 1 **[M]** (touche programmable de droite)
#238
- 2 **[+]** : sélectionnez le réglage souhaité. →
[OK]
 - Si vous sélectionnez "Non", appuyez sur **[M]** pour quitter.
- 3 Indiquez l'heure, minutes comprises, à laquelle vous souhaitez que cette fonction soit exécutée. → **[OK]**
- 4 Indiquez l'heure, minutes comprises, à laquelle vous souhaitez que cette fonction se termine. → **[OK]** → **[M]**

Modification de l'heure de début et de fin

- 1 **[M]** (touche programmable de droite)
#237
- 2 Poursuivez à l'étape 3, "Activation/désactivation du mode Ne pas déranger", page 33.

Réglage du délai de sonnerie

Ce réglage autorise le combiné à sonner en mode Ne pas déranger si l'appelant attend suffisamment longtemps. Une fois le délai sélectionné écoulé, le combiné sonne. Si vous sélectionnez "Sonn. Inactive", le combiné ne sonne jamais en mode Ne pas déranger.

- 1 **[M]** (touche programmable de droite)
#239
- 2 **[+]** : sélectionnez le réglage souhaité. →
[OK] → **[M]**

Remarques :

- Lorsque le répondeur répond à l'appel, cette fonction n'est pas disponible. (Série KX-TGH220 : page 3)

Sélection de catégories non soumises au mode Ne pas déranger

- 1 **[M]** (touche programmable de droite)
#241
- 2 Sélectionnez les catégories de votre choix en appuyant sur **[1]** à **[9]**.
 - "✓" s'affiche à côté des numéros de catégories sélectionnés.
 - Pour annuler une catégorie sélectionnée, appuyez de nouveau sur la même touche de numérotation. "✓" disparaît.
- 3 **[OK]** → **[M]**

Blocage des appels indésirables

Cette fonctionnalité bloque les appels indésirables. Les éléments suivants sont disponibles lors de la mémorisation de numéros de téléphone dans la liste de blocage des appels (50 max.).

- "Numéro unique" : l'appareil peut bloquer les appels de numéros de téléphone spécifiques.
- "Type de numéros" : l'appareil peut bloquer les appels qui commencent par un numéro mémorisé dans la liste de blocage des appels (par exemple, les premiers chiffres des numéros gratuits ou certains indicatifs régionaux).

Programmation

Vous pouvez également régler l'appareil de manière à ce que les appels sans numéro de téléphone soient refusés.

Lorsque vous recevez un appel, l'appareil ne sonne pas pendant l'identification de l'appelant. Si le numéro de téléphone de l'appelant correspond à une entrée de la liste de blocage des appels, l'appareil n'émet aucun son pour l'appelant et coupe l'appel.

Important :

- Les appels bloqués sont enregistrés dans la liste des appelants.

Mémorisation des appelants indésirables

Mémorisation d'un numéro de téléphone

Important :

- Vous devez inclure l'indicatif régional lors de la mémorisation de numéros de téléphone dans la liste de blocage des appels.

■ À partir de la liste des appelants :

- 1 [➔]
- 2 [↕] : sélectionnez l'entrée à bloquer. → [■]
- 3 [↕] : "Sauvegarde Id. Appelant" → [OK]
- 4 [↕] : "Appelant bloqué" → [OK]
- 5 [↕] : "Oui" → [OK] → [☎]

■ En saisissant les numéros de téléphone :

- 1 [■] (touche programmable de droite)
#217
- 2 [↕] : "Numéro unique" → [OK]
- 3 [■] → [↕] : "Ajouter" → [OK]
- 4 Entrez le numéro de téléphone (24 chiffres max.).
 - Pour effacer un chiffre, appuyez sur la touche [C].
- 5 [OK] → [☎]

Mémorisation d'une série de numéros

- 1 [■] (touche programmable de droite)
#217
- 2 [↕] : "Type de numéros" → [OK]

- 3 [■] → [↕] : "Ajouter" → [OK]
- 4 Saisissez le numéro souhaité (2-8 chiffres).
 - Pour effacer un chiffre, appuyez sur la touche [C].
- 5 [OK] → [☎]

Blocage des appels entrants qui n'affichent pas de numéro de téléphone

Vous pouvez rejeter les appels dont le numéro de téléphone ne s'affiche pas, comme par exemple les appelants privés.

- 1 [■] (touche programmable de droite)
#240
- 2 [↕] : sélectionnez le réglage souhaité. → [OK]
- 3 [☎]

Affichage/modification/effacement des numéros bloqués

- 1 [■] (touche programmable de droite)
#217
- 2 [↕] : "Numéro unique" ou "Type de numéros" → [OK]
- 3 [↕] : Sélectionnez l'entrée souhaitée.
 - Pour quitter, appuyez sur [☎].
- 4 **Pour modifier un numéro :**
[☎] → Modifiez le numéro. → [OK] → [☎]
Pour effacer un numéro :
[X] → [↕] : "Oui" → [OK] → [☎]

Remarques :

- Lors de la modification, appuyez sur la touche de numérotation souhaitée pour ajouter et sur la touche [C] pour effacer.

Effacement de tous les numéros bloqués

- 1 [■] (touche programmable de droite)
#217

- 2 [↕] : "Numéro unique" ou "Type de numéros" → [OK]
- 3 [≡] → [↕] : "Effacer Tout" → [OK]
- 4 [↕] : "Oui" → [OK]
- 5 [↕] : "Oui" → [OK] → [📞]

Mode Babyphone

Cette fonction vous offre une capacité d'écoute depuis une autre pièce de la maison ou un autre combiné a été installé si bien que vous pouvez facilement assurer la surveillance depuis différentes pièces de la maison ou du lieu. Le combiné surveillé (situé dans la chambre du bébé, par exemple) appelle automatiquement le combiné de surveillance ou le numéro de téléphone mémorisé lorsqu'il détecte du bruit.

Important :

- Vous devriez tester la procédure du mode babyphone afin de vous assurer que le mode babyphone est correctement réglée. Vous pouvez par exemple tester sa sensibilité. Vérifiez la connexion si vous transférez le mode babyphone vers une ligne extérieure.
- Cette fonctionnalité ne remplace pas la surveillance d'un médecin ou d'un soignant. Le soignant a pour responsabilité de rester à proximité pour parer à toute éventualité.

Remarques :

- Si l'appareil est connecté à un système de central téléphonique, vous ne pouvez pas régler le mode babyphone.
 - En mode surveillance, la consommation des batteries est plus rapide que d'ordinaire. Nous vous recommandons de laisser le combiné surveillé sur la base ou le chargeur.
 - Le combiné surveillé ne sonne jamais en mode surveillance.
- Série KX-TGH220 (page 3) : si le combiné surveillé se trouve sur la base, la sonnerie de la base est émise. Désactivez le volume de la sonnerie de la base pour ne pas entendre la sonnerie (page 28).

Réglage du mode babyphone

Effectuez l'opération de réglage avec le combiné à surveiller (par exemple, le combiné situé dans la chambre du bébé).

Pour surveiller avec un combiné

La fonction interne de mode babyphone est uniquement disponible entre des combinés.

- 1 [≡] (touche programmable de droite)
[#] [2] [6] [8]
- 2 [↕] : "Oui" → [OK]
- 3 [↕] : sélectionnez le numéro du combiné avec lequel vous souhaitez surveiller. → [OK]
 - "Babyphone" s'affiche.
 - Le nom/numéro de combiné enregistré s'affiche.

Remarques :

- Lorsque cette fonction est activée, un autre combiné peut entendre le combiné surveillé en passant un appel d'intercommunication.

Pour surveiller depuis une ligne extérieure

■ A partir du répertoire :

- 1 [≡] (touche programmable de droite)
[#] [2] [6] [8]
- 2 [↕] : "Oui" → [OK]
- 3 [↕] : sélectionnez "Externe" pour surveiller depuis une ligne extérieure. → [📞] → [📞]
- 4 [↕] : "Répertoire" → [OK]
- 5 [↕] : sélectionnez l'entrée du répertoire. → [OK] 2 fois
 - "Babyphone" s'affiche.

Remarques :

- Si vous modifiez une entrée de répertoire attribuée à la surveillance, l'entrée modifiée n'est pas transférée au moniteur.

■ En saisissant les numéros de téléphone :

- 1 [≡] (touche programmable de droite)
[#] [2] [6] [8]
- 2 [↕] : "Oui" → [OK]

Programmation

- 3 [↕]: sélectionnez “Externe” pour surveiller depuis une ligne extérieure. → [☒] → [☒↕]
- 4 [↕]: “Manuel” → [OK]
- 5 Saisissez le nom souhaité. → [OK]
- 6 Saisissez le numéro souhaité. → [OK] 2 fois
 - “Babyphone” s’affiche.

Remarques :

- Le nom/numéro enregistré s’affiche.

Désactivation du mode babyphone

Vous ne pouvez pas utiliser le combiné surveillé lorsque le mode babyphone est réglé sur “Oui”.

- 1 Appuyez sur [☒] sur le combiné surveillé.
- 2 [↕]: “Oui/Non” → [OK]
- 3 [↕]: “Non” → [OK] → [☒]

Modification d’un numéro de surveillance extérieur

- 1 Appuyez sur [☒] sur le combiné surveillé.
- 2 [↕]: “Oui/Non” → [OK]
- 3 [↕]: “Oui” → [OK]
- 4 [↕]: sélectionnez la ligne extérieure. → [☒]
- 5 [☒] → [↕]: “Modification” → [OK]
- 6 Modifiez le nom si nécessaire. → [OK]
- 7 Modifiez le numéro de téléphone si nécessaire. → [OK] 2 fois

Effacement d’un numéro de surveillance extérieur

- 1 Appuyez sur [☒] sur le combiné surveillé.
- 2 [↕]: “Oui/Non” → [OK]
- 3 [↕]: “Oui” → [OK]
- 4 [↕]: sélectionnez la ligne extérieure. → [☒]
- 5 [☒] → [↕]: “Effacer” → [OK]
- 6 [↕]: “Oui” → [OK] → [☒]

Sensibilité du mode babyphone

Vous pouvez régler la sensibilité du mode babyphone. Augmentez ou diminuez la sensibilité pour régler le niveau sonore nécessaire pour déclencher la fonction de surveillance.

- Cette fonction ne peut pas être réglée durant un appel de surveillance.

- 1 Appuyez sur [☒] sur le combiné surveillé.
- 2 [↕]: “Sensibilité” → [OK]
- 3 [↕]: sélectionnez le réglage souhaité. → [OK] → [☒]

Répondre au mode babyphone

- **En cas de surveillance avec un combiné :**
Appuyez sur [☒] pour répondre aux appels. Si vous souhaitez répondre à partir du combiné de surveillance, appuyez sur [☒].
 - Le combiné de surveillance répond automatiquement aux appels si la fonction d’intercommunication automatique est réglée sur “Oui” (page 21).

Remarques :

- Si vous recevez un appel extérieur lors d’une communication avec le combiné surveillé, vous entendez 2 tonalités. Pour répondre à l’appel, appuyez sur la touche [☒], puis sur [☒].

- **En cas de surveillance depuis une ligne extérieure :**

Pour répondre à un appel, suivez l’opération indiquée pour votre téléphone.
Si vous souhaitez répondre à partir du combiné de surveillance, appuyez sur [☒] en utilisant la numérotation par tonalité.
Vous pouvez désactiver le mode babyphone en appuyant sur [☒].

Remarques :

- 2 minutes après que le combiné surveillé a démarré un appel, la communication entre le combiné surveillé et la ligne de téléphone de surveillance est automatiquement désactivée.

Autres programmations

Modification du nom du combiné

Le nom par défaut du combiné est "Combiné 1" à "Combiné 6". Vous pouvez personnaliser le nom de chaque combiné ("Bob", "Cuisine", etc.). Cette option est utile pour effectuer des appels d'intercommunication entre combinés. Pour afficher le nom du combiné en mode de veille, activez la fonctionnalité d'affichage du nom du combiné (page 37).

- 1 **[REDACTED]** (touche programmable de droite)
[#]104
- 2 Saisissez le nom souhaité (10 caractères maximum).
- 3 **[OK]** → **[📞]**

Affichage du nom du combiné

Vous pouvez indiquer si vous souhaitez ou non que le nom du combiné s'affiche en mode de veille. Le réglage par défaut est "Non".

- 1 **[REDACTED]** (touche programmable de droite)
[#]105
- 2 **[👆]** : sélectionnez le réglage souhaité. →
[OK] → **[📞]**

Restriction d'appel

Cette fonction permet d'empêcher la composition de certains numéros sur des combinés sélectionnés. Vous pouvez attribuer jusqu'à 6 numéros de restriction d'appel et sélectionner les combinés auxquels appliquer cette restriction. La mémorisation des préfixes empêche la composition de tout numéro de téléphone précédé de ce préfixe sur les combinés concernés par la restriction.

- 1 **[REDACTED]** (touche programmable de droite)
[#]256
- 2 Saisissez le code PIN de la base (valeur par défaut : "0000").
 - Si vous avez oublié votre code PIN, contactez un centre de services agréé.

- 3 Sélectionnez les combinés à interdire en appuyant sur **[1]** à **[6]**.
 - Tous les combinés enregistrés sur la base s'affichent.
 - "✓" s'affiche à côté des numéros de combinés sélectionnés.
 - Pour annuler un combiné sélectionné, appuyez de nouveau sur la même touche de numérotation. "✓" disparaît.
- 4 **[OK]**
- 5 Sélectionnez un emplacement mémoire en appuyant sur les touches **[1]** à **[6]**. → **[OK]**
- 6 Saisissez le numéro de téléphone ou le préfixe pour lequel vous souhaitez définir une restriction d'appel (8 chiffres maximum). → **[OK]** → **[📞]**

Sécurité optimisée pour les appels téléphoniques

Vous pouvez augmenter la sécurité des conversations téléphoniques en réglant cette fonctionnalité sur "Avancé". Lorsque l'option "Avancé" est sélectionnée, **[🔒]** s'affiche. Le réglage par défaut est "Normal".

- 1 **[REDACTED]** (touche programmable de droite)
[#]729
- 2 **[👆]** : sélectionnez le réglage souhaité. →
[OK]
- 3 **[📞]**

Remarques :

- Si vous réglez le mode répéteur sur "Oui" (page 38) :
 - La fonction de sécurité est réglée sur "Normal" et **[🔒]** s'affiche.
 - "Sécurité" ne s'affiche pas dans le menu (page 29).
- Lorsque la sécurité optimisée est activée, il est possible que des coupures de son surviennent lors des conversations.

Modification du code PIN de la base

Important :

- Si vous modifiez le code PIN (Personal Identification Number, numéro d'identification personnelle), prenez soin d'inscrire votre

Programmation

nouveau code PIN. L'appareil ne vous le donnera pas. Si vous avez oublié votre code PIN, contactez un centre de services agréé.

- 1 **[■]** (touche programmable de droite)
#132
- 2 Saisissez le code PIN actuel à 4 chiffres de la base (valeur par défaut : "0000").
- 3 Saisissez le nouveau code PIN à 4 chiffres de la base. → [OK]
- 4 **[↕]**: "Oui" → [OK] → **[☎]**

Enregistrement d'un combiné

Utilisation de combinés supplémentaires

Combinés supplémentaires

Vous pouvez enregistrer jusqu'à 6 combinés par base.

Important :

- Le modèle de combiné supplémentaire recommandé pour être utilisé avec cet appareil est présenté à la page 4. Si un autre modèle de combiné est utilisé, certaines opérations peuvent ne pas être disponibles.

Enregistrement d'un combiné sur la base

Le combiné et la base fournis sont préenregistrés. Si pour une raison quelconque le combiné n'est pas enregistré sur la base (par exemple, **Y** clignote même lorsque le combiné est à proximité de la base), enregistrez de nouveau le combiné.

- 1 **Combiné :**
[■] (touche programmable de droite)
#130
- 2 **Base :**
Appuyez sur la touche **[●●]** et maintenez-la enfoncée pendant 5 secondes environ.
 - Si tous les combinés enregistrés commencent à sonner, appuyez de nouveau sur **[●●]** pour arrêter, puis recommencez cette étape.

- 3 **Combiné :**
[OK] → Attendez que le message "Entr. PIN base" s'affiche. → Saisissez le code PIN de la base (valeur par défaut : "0000"). → [OK]
 - Si vous avez oublié votre code PIN, contactez un centre de services agréé.

Annulation de l'enregistrement d'un combiné

Un combiné peut annuler son propre enregistrement sur la base, ou d'autres combinés peuvent être enregistrés sur la même base. Il peut ainsi arrêter sa connexion sans fil avec le système.

- 1 **[■]** (touche programmable de droite)
#131
 - Tous les combinés enregistrés sur la base s'affichent.
- 2 **[↕]** : sélectionnez le combiné à annuler. → [OK]
- 3 **[↕]**: "Oui" → [OK] → **[☎]**

Augmentation de la zone de couverture de la base

Vous pouvez augmenter la zone de couverture du signal de la base à l'aide d'un répéteur DECT. Utilisez uniquement le répéteur DECT Panasonic présenté à la page 4. Pour plus d'informations, contactez votre revendeur Panasonic.

Important :

- Avant d'enregistrer le répéteur sur la base, vous devez activer le mode répéteur.
- N'utilisez pas plus d'un répéteur à la fois.

Réglage du mode répéteur

- 1 **[■]** (touche programmable de droite)
#138
- 2 **[↕]** : sélectionnez le réglage souhaité. → [OK] → **[☎]**

Enregistrement du répéteur DECT (KX-A405) sur la base

Remarques :

- Utilisez un répéteur qui n'a pas encore été enregistré sur un autre appareil. Si le répéteur est enregistré sur un autre appareil, commencez par le désenregistrer, en vous reportant au Guide d'installation du répéteur DECT.

- 1 Base :**
Appuyez sur la touche **[••••]** et maintenez-la enfoncée pendant 5 secondes environ.
- 2 Répéteur DECT :**
Branchez l'adaptateur secteur, puis patientez jusqu'à ce que les voyants **i** et **Y** s'allument en vert.
- 3 Base :**
Pour quitter le mode enregistrement, appuyez sur **[••••]**.

Service d'identification des appels

Utilisation du service d'identification des appels

Service d'identification des appels

Lorsque vous recevez un appel extérieur, les informations de l'appelant s'affichent. Les informations des appelants pour les 50 derniers appelants sont enregistrées dans la liste des appelants des plus récents aux plus anciens.

- Si l'appareil ne peut pas recevoir les informations des appelants, le message suivant s'affiche :
 - “Hors zone” : l'appelant compose un numéro depuis une zone qui ne fournit pas le service d'identification des appels.
 - “Appel protégé” : l'appelant demande que les informations de l'appelant ne soient pas transmises.
- Si l'appareil est connecté à un système de central téléphonique, les informations des appelants risquent de ne pas être correctement reçues. Contactez votre fournisseur de central téléphonique.

Appels manqués

Si vous ne répondez pas à un appel, l'appareil le considère comme manqué et **→** s'affiche. Cela vous permet de savoir si vous devez afficher la liste des appelants pour voir qui a appelé pendant votre absence.

Même si vous ne consultez qu'un seul appel manqué dans la liste des appelants (page 40), **→** disparaît. Lorsque vous recevez un nouvel appel, **→** s'affiche de nouveau.

Remarques :

- Même en cas d'appels manqués non consultés, **→** disparaît de l'écran de veille si l'opération suivante est effectuée par un des combinés enregistrés :
 - Le combiné est replacé sur la base ou le chargeur.
 - Vous appuyez sur [**☎**].

Affichage du nom de répertoire

Lorsque des informations sur un appelant sont reçues et correspondent à un numéro de téléphone

enregistré dans le répertoire, son nom s'affiche et est enregistré dans la liste des appelants.

Liste des appelants

Important :

- Vérifiez que le réglage de date et d'heure de l'appareil est correct (page 15).

Affichage de la liste des appelants et rappel

- 1 [**→**]
- 2 Appuyez sur [**▼**] pour rechercher à partir de l'appel le plus récent ou sur [**▲**] pour rechercher à partir de l'appel le plus ancien.
- 3 Pour rappeler, appuyez sur [**☎**]. Pour quitter, appuyez sur [**☎**].

Remarques :

- À l'étape 2, pour afficher les informations détaillées en mode écrans multiples : [**☐**] → [**↕**] : “Détail” → [**OK**].
- Si l'entrée a déjà été consultée ou que vous avez répondu, “✓” s'affiche.

Utilisation de la touche Régl. touche Smart

Si **→** s'affiche et que le voyant **NR** clignote lentement, il y a des appels manqués.

Appuyez sur [**NR**] à l'étape 1 de la section “Affichage de la liste des appelants et rappel”, page 40.

- “Appel manqué” doit être réglé sur “Activé” dans la section “Réglage de la touche Régl. touche Smart”, page 16.
- Si le combiné se trouve sur la base ou dans le chargeur, vous devez appuyer sur [**NR**] et décrocher le combiné pour afficher la liste des appelants.
- En présence de nouveaux messages*1 et d'appels manqués, il est possible d'utiliser l'appareil pour lire les nouveaux messages en premier, puis afficher les appels manqués.

*1 Série KX-TGH220 : page 3

Service d'identification des appels

Modification du numéro de téléphone d'un appelant

- 1 [→]
- 2 [↓] : Sélectionnez l'entrée souhaitée. → [■]
- 3 [↓] : "Modifier et appeler" → [OK]
- 4 Modifiez le numéro.
- 5 [↶]

Effacement des informations des appelants sélectionnés

- 1 [→]
- 2 [↓] : Sélectionnez l'entrée souhaitée.
- 3 [X] → [↓] : "Oui" → [OK] → [📞]

Effacement des informations de tous les appelants

- 1 [→]
- 2 [X] → [↓] : "Oui" → [OK] → [📞]

Répondeur

Répondeur

Disponible pour :
série KX-TGH220 (page 3)

Le répondeur peut répondre aux appels à votre place et les enregistrer lorsque vous ne pouvez pas y répondre.

Vous pouvez également configurer l'appareil de manière à ce qu'il lise un message d'accueil, mais qu'il n'enregistre pas les messages des appelants en sélectionnant "**Rép. simple**" comme réglage de durée d'enregistrement (page 48).

Important :

- Vérifiez que le réglage de date et d'heure de l'appareil est correct (page 15).

Capacité de la mémoire (y compris votre message d'accueil)

La capacité d'enregistrement totale est d'environ 35 minutes. Vous pouvez enregistrer un maximum de 64 messages.

Remarques :

- Lorsque la mémoire des messages est saturée :
 - "**Mém. rép. pleine**" s'affiche sur l'écran du combiné.
 - Le voyant marche/arrêt du répondeur sur la base clignote rapidement si le répondeur est allumé.
 -  et le nombre total de nouveaux messages ne sont pas affichés sur le combiné, même si le répondeur est activé.
 - Si vous utilisez le message d'accueil préenregistré, l'appareil bascule sur l'autre message d'accueil préenregistré qui demande aux appelants de rappeler ultérieurement.
 - Si vous avez enregistré votre propre message d'accueil, le même message continue de s'adresser aux appelants même si leurs messages ne sont pas enregistrés.











Activation/désactivation du répondeur

Le répondeur est pré-réglé sur 'Activé'.

Base

Appuyez sur la touche  pour activer/désactiver le répondeur.

Combiné

- Pour activer :**
 (touche programmable de droite)
   
Pour désactiver :
 (touche programmable de droite)
   
2 

Note relative à la base et au combiné :

- Lorsque le répondeur est activé :
 - Le voyant marche/arrêt du répondeur sur la base s'allume.
 -  s'affiche sur le combiné.









Message d'accueil

Lorsque l'appareil répond à un appel, un message accueille les appelants.

Vous pouvez utiliser :

- soit votre propre message d'accueil,
- soit un message d'accueil préenregistré.

Enregistrement de votre message d'accueil

- 1**  (touche programmable de droite)
   
- 2**  : "Oui" → **[OK]**
- 3** Après le bip, éloignez le combiné d'environ 20 cm et parlez clairement dans le microphone (2 minutes et 30 secondes max.).
- 4** Appuyez sur  pour arrêter l'enregistrement.
→ 

Utilisation d'un message d'accueil préenregistré

L'appareil propose 2 messages d'accueil préenregistrés :

- Si vous effacez votre propre message d'accueil ou ne l'enregistrez pas, l'appareil lit un message d'accueil préenregistré invitant les appelants à laisser un message.
- Si le temps d'enregistrement du message (page 48) est réglé sur "Rép. simple", les messages des appelants ne sont pas enregistrés et l'appareil lit un message d'accueil préenregistré différent invitant les appelants à rappeler.

Rétablissement d'un message d'accueil préenregistré

Si vous souhaitez utiliser un message d'accueil préenregistré après avoir enregistré le vôtre, vous devez effacer ce dernier.

- 1 **[■]** (touche programmable de droite)
3 0 4
- 2 **[OK]** → **[📞]**

Ecoute du message d'accueil

- 1 **[■]** (touche programmable de droite)
3 0 3
- 2 **[📞]**

Ecoute des messages

À l'aide de la base

Lorsque de nouveaux messages ont été enregistrés, **[▶■]** clignote sur la base.

Appuyez sur la touche **[▶■]**.

- Lors de la lecture, **[▶■]** s'allume sur la base.
- Si de nouveaux messages ont été enregistrés, la base les écoute.
- En l'absence de nouveaux messages, la base écoute tous les messages.

Utilisation du répondeur pendant l'écoute

Touche	Fonction
[+] ou [-]	Réglage du volume du haut-parleur
[◀◀]	Répétition du message*1
[▶▶]	Saut de message
[▶■]	Interruption de l'écoute
[X]	Effacement du message en cours d'écoute

*1 Si vous appuyez sur cette touche dans les 5 premières secondes d'un message, le message précédent est lu.

Rembobinage du message

Maintenez la touche **[◀◀]** enfoncée jusqu'à ce que l'appareil lise la partie souhaitée du message.

- Lors du rebobinage, la base émet un bip sonore en continu. La vitesse de rebobinage peut varier en fonction du message enregistré.
- Au début du message, l'appareil lit le message à vitesse normale.

Avance rapide du message

Maintenez la touche **[▶▶]** enfoncée jusqu'à ce que l'appareil lise la partie souhaitée du message.

- Lors de l'avance rapide, la base émet un bip sonore en continu. La vitesse d'avance rapide peut varier en fonction du message enregistré.
- Une fois la fin du message lue, le message suivant est lu à vitesse normale et ce, même si vous maintenez la touche **[▶▶]** enfoncée.

Effacement de tous les messages

Appuyez sur **[X]** 2 fois pendant que l'appareil n'est pas utilisé.

À l'aide du combiné

[■] s'affiche sur le combiné avec le nombre total de nouveaux messages lorsque de nouveaux messages ont été enregistrés.

- 1 **Pour écouter les nouveaux messages :**
[■] (touche programmable de droite)
3 2 3
Pour écouter tous les messages :

Répondeur

[REDACTED] (touche programmable de droite)
[3] [2] [4]

2 Une fois que vous avez terminé, appuyez sur **[REDACTED]**.

Remarques :

- Pour revenir à l'écouteur, appuyez sur **[REDACTED]**.

Utilisation de la touche Régl. touche Smart

Si **[REDACTED]** s'affiche et que le voyant **NR** clignote lentement, il y a de nouveaux messages. Appuyez sur **[NR]** à l'étape 1 de la section "À l'aide du combiné", page 43.

- "Nouv. Message" doit être réglé sur "Activé" dans la section "Réglage de la touche Régl. touche Smart", page 16.

Écoute des messages à partir de la liste des messages

Vous pouvez sélectionner l'élément à écouter.

1 **[REDACTED]** (touche programmable de droite)
[3] [2] [9]

2 **[REDACTED]** : Sélectionnez l'élément souhaité dans la liste des messages. → **[REDACTED]**

- Vous pouvez effacer le message sélectionné comme suit :
[REDACTED] → **[REDACTED]**: "Effacer" → **[OK]** →
[REDACTED]: "Oui" → **[OK]**

3 Une fois que vous avez terminé, appuyez sur **[REDACTED]**.

Remarques :

- Si l'élément a déjà été consulté, "✓" s'affiche.
- "Message" s'affiche dans la liste des messages si l'appareil ne peut pas recevoir les informations sur les appelants.

Utilisation du répondeur

[REDACTED] (touche programmable de droite) → **[REDACTED]** → **[OK]**

Touche	Fonction
[▲] ou [▼]	Réglage du volume de l'écouteur ou du haut-parleur (pendant l'écoute)

Touche	Fonction
[1] ou [◀]	Répétition du message (pendant l'écoute)*1
[2] ou [▶]	Saut du message (pendant l'écoute)*2
[3]	Entrée dans le menu "Réglages"
[4]	Lecture des nouveaux messages
[5]	Lecture de tous les messages
[6]	Lecture du message d'accueil
[7] [6]	Enregistrement du message d'accueil
[8]	Activation du répondeur
[REDACTED]	Pause dans le message*3
[9] ou [■]	Interruption de l'enregistrement Interruption de l'écoute
[0]	Désactivation du répondeur
[X] [4] *4	Effacement du message actuellement en cours de lecture
[X] [5]	Effacement de tous les messages
[X] [6]	Rétablissement d'un message d'accueil préenregistré

*1 Si vous appuyez sur cette touche pendant les 5 premières secondes d'un message, le message précédent est lu sauf en cas de lecture depuis la liste des messages.

*2 Lorsque vous écoutez un message provenant de la liste des messages, l'appareil arrête la lecture du message et l'affichage revient à la liste des messages.

*3 Pour reprendre la lecture :
[REDACTED]: "Lecture" → **[OK]**

*4 Vous pouvez également l'effacer comme suit :
[REDACTED] → **[REDACTED]**: "Effacer" → **[OK]** → **[REDACTED]**: "Oui" → **[OK]**

Rappel

1 Appuyez sur **[REDACTED]** pendant l'écoute.

2 **[REDACTED]**: "Rappel" → **[OK]**

■ Modification du numéro avant de rappeler

1 Appuyez sur **[REDACTED]** pendant l'écoute.

2 **[REDACTED]**: "Modifier et appeler" → **[OK]**

3 Modifiez le numéro. → **[REDACTED]**

Effacement de tous les messages

- 1 **[REDACTED]** (touche programmable de droite)
#325
- 2 **[↕]**: "Oui" → **[OK]** → **[📞]**

Fonctionnalités d'alerte de nouveaux messages

Alerte de message audible

Cette fonctionnalité permet à la base d'émettre un bip sonore pour vous informer de l'arrivée de nouveaux messages lorsque de nouveaux messages sont enregistrés. La base émet un bip sonore 2 fois par minute jusqu'à ce que vous écoutiez les messages si le réglage "Bip base" est activé. Le réglage par défaut est "Non".

- 1 **[REDACTED]** (touche programmable de droite)
#339
- 2 **[↕]**: sélectionnez le réglage souhaité. → **[OK]** → **[📞]**

Alerte de nouveau message avec un appel

Cette fonctionnalité vous permet de recevoir une notification par téléphone lorsque de nouveaux messages sont enregistrés. La base appelle le numéro de téléphone mémorisé. Vous pouvez alors écouter le nouveau message à distance.

Pour utiliser cette fonctionnalité, vous devez :

- mémoriser le numéro de téléphone que l'appareil doit appeler,
- activer l'alerte de nouveau message.

Lorsque vous répondez à l'appel d'alerte de nouveau message, vous pouvez écouter les messages à partir de l'appel (page 46).

Important :

- L'alerte de nouveau message s'arrête 1 minute après le début de l'appel. L'appareil ne rappelle pas, même si personne n'a répondu à l'appel.

Mémorisation du numéro de téléphone que l'appareil doit appeler

■ A partir du répertoire :

- 1 **[REDACTED]** (touche programmable de droite)
#338
- 2 **[↕]**: "Notifier à:" → **[OK]** → **[📞]**
- 3 **[↕]**: "Répertoire" → **[OK]**
- 4 **[↕]**: sélectionnez l'entrée du répertoire souhaitée. → **[OK]** 2 fois → **[📞]**

■ En saisissant un numéro de téléphone :

- 1 **[REDACTED]** (touche programmable de droite)
#338
- 2 **[↕]**: "Notifier à:" → **[OK]** → **[📞]**
- 3 **[↕]**: "Manuel" → **[OK]**
- 4 Saisissez le nom souhaité (16 caractères maximum). → **[OK]**
- 5 Saisissez le numéro souhaité (24 chiffres maximum). → **[OK]** 2 fois → **[📞]**

Activation/désactivation de l'alerte de nouveau message

- 1 **[REDACTED]** (touche programmable de droite)
#338
- 2 **[↕]**: "Oui/Non" → **[OK]**
- 3 **[↕]**: sélectionnez le réglage souhaité. → **[OK]** → **[📞]**

Modification du numéro de téléphone défini

- 1 **[REDACTED]** (touche programmable de droite)
#338
- 2 **[↕]**: "Notifier à:" → **[OK]**
- 3 **[REDACTED]** → **[↕]**: "Modification" → **[OK]**
- 4 Modifiez le nom si nécessaire (16 caractères maximum). → **[OK]**
- 5 Modifiez le numéro de téléphone si nécessaire (24 chiffres maximum). → **[OK]** 2 fois → **[📞]**

Répondeur

Effacement du numéro de téléphone défini

- 1 **[REDACTED]** (touche programmable de droite)
#338
- 2 **[↕]**: "Notifier à:" → **[OK]**
- 3 **[REDACTED]** → **[↕]**: "Effacer" → **[OK]**
- 4 **[↕]**: "Oui" → **[OK]** → **[📞]**
 - L'alerte de nouveau message est désactivée.

Activation/désactivation du code d'accès à distance pour la lecture des messages

Si vous activez cette fonctionnalité, vous devez saisir le code d'accès à distance (page 46) pour lire le nouveau message à partir de l'appel d'alerte de nouveau message. Les personnes non autorisées ne peuvent ainsi pas écouter vos messages. Le réglage par défaut est "Désactiver".

- "Désactiver" : vous pouvez écouter le message en appuyant sur **[4]** (sans saisir le code d'accès à distance).
- "Activer" : vous devez saisir le code d'accès à distance, puis appuyer sur **[4]** pour lire le nouveau message.

- 1 **[REDACTED]** (touche programmable de droite)
#338
- 2 **[↕]**: "Code distance" → **[OK]**
- 3 **[↕]** : sélectionnez le réglage souhaité. → **[OK]** → **[📞]**

Ecoute des messages

Lorsque vous répondez à l'alerte de nouveau message, vous pouvez écouter les messages comme suit.

- **Si le code d'accès à distance est réglé sur "Désactiver"** :
Appuyez sur **[4]** pour lire le nouveau message lors de l'annonce.
- **Si le code d'accès à distance est réglé sur "Activer"** :
 - 1 Saisissez le code d'accès à distance (page 46) lors de l'annonce.
 - 2 Appuyez sur **[4]** pour lire le nouveau message.

Remarques :

- Dans les 10 secondes qui suivent l'écoute des nouveaux messages, vous pouvez appuyer sur **[REDACTED]** lors de l'appel pour désactiver la fonctionnalité d'alerte de nouveau message avec un appel.
- La liste de renumérotation du combiné n'affiche pas l'enregistrement même si l'appareil effectue un appel d'alerte de nouveau message.

Utilisation à distance

Vous pouvez appeler votre numéro de téléphone de l'extérieur et accéder à l'appareil pour écouter les messages ou modifier les réglages du répondeur à l'aide d'un téléphone à numérotation par clavier. Les consignes vocales de l'appareil vous invitent à appuyer sur certaines touches de numérotation pour effectuer différentes opérations.

Code d'accès à distance

Vous devez entrer un code d'accès à 3 chiffres pour pouvoir utiliser le répondeur à distance. Ce code ne permet pas aux personnes non autorisées d'écouter vos messages à distance.

Important :

- Pour utiliser le répondeur à distance, vous devez d'abord définir un code d'accès à distance.

- 1 **[REDACTED]** (touche programmable de droite)
#308
- 2 Pour activer l'utilisation à distance, entrez le code d'accès distant à 3 chiffres souhaité.
- 3 **[OK]** → **[📞]**

Désactivation de l'utilisation à distance

Appuyez sur **[X]** à l'étape 2 de la section "Code d'accès à distance", page 46.

- Le code d'accès à distance saisi est supprimé.

Utilisation à distance du répondeur

- 1 composez votre numéro à partir d'un téléphone à numérotation par clavier.
- 2 Une fois que vous entendez le message d'accueil, entrez votre code d'accès à distance.

- 3 Suivez les consignes vocales comme nécessaire, ou contrôlez l'appareil à l'aide des commandes à distance (page 47).
- 4 Une fois que vous avez terminé, raccrochez.

Consignes vocales

Pendant l'utilisation à distance, les consignes vocales de l'appareil démarrent et vous invitent à appuyer sur [1] pour effectuer une opération spécifique ou à appuyer sur [2] pour connaître les autres opérations disponibles.

Remarques :

- Si vous n'appuyez sur aucune touche de numérotation dans les 10 secondes suivant une consigne vocale, l'appareil déconnecte votre appel.

Commandes à distance

Vous pouvez appuyer sur les touches de numérotation pour accéder à certaines fonctions du répondeur sans attendre les consignes vocales.

Touche	Fonction
[1]	Répétition du message (pendant l'écoute)*1
[2]	Saut du message (pendant l'écoute)
[4]	Lecture des nouveaux messages
[5]	Lecture de tous les messages
[6]	Lecture du message d'accueil
[7]	Enregistrement du message d'accueil
[9]	Interruption de l'enregistrement Interruption de l'écoute
[0]	Désactivation du répondeur
[*][4]	Effacement du message actuellement en cours de lecture
[*][5]	Effacement de tous les messages
[*][6]	Rétablissement d'un message d'accueil préenregistré (pendant la lecture du message d'accueil)
[*][#]	Fin de l'utilisation à distance (ou dépose du combiné)

- *1 Si vous appuyez sur cette touche dans les 5 premières secondes d'un message, le message précédent est lu.

Activation du répondeur à distance

- 1 Composez votre numéro à partir d'un téléphone à numérotation par clavier.
- 2 Laissez le téléphone sonner 15 fois.
 - Un bip prolongé retentit.
- 3 Entrez votre code d'accès à distance dans les 10 secondes suivant le bip prolongé.
 - Le message d'accueil est lu.
 - Vous pouvez raccrocher ou entrer de nouveau votre code d'accès et commencer l'utilisation à distance (page 46).

Réglages du répondeur

Filtrage des appels

Lorsqu'un appelant laisse un message, vous pouvez écouter l'appel à l'aide du haut-parleur du combiné. Pour régler le volume du haut-parleur, appuyez sur [▲] ou [▼] à plusieurs reprises. Vous pouvez répondre à l'appel en appuyant sur [↩] sur le combiné. Vous pouvez régler le filtrage des appels pour chaque combiné. Le réglage par défaut est "Oui".

- 1 [⏏] (touche programmable de droite)
[3] [1] [0]
- 2 [↕] : sélectionnez le réglage souhaité. →
[OK] → [⏏]

Nombre de sonneries avant que l'appareil réponde à un appel

Vous pouvez modifier le nombre de sonneries émises par le téléphone "Nombre sonneries" avant que l'appareil réponde à un appel. Vous pouvez sélectionner de 2 à 7 sonneries ou "Auto". Le réglage par défaut est "4 Sonneries". "Auto" : le répondeur de l'appareil répond à la fin de la 2ème sonnerie lorsque de nouveaux messages ont été enregistrés ou à la fin de la 5ème sonnerie en l'absence de nouveaux messages. Si vous appelez votre téléphone de l'extérieur pour

Répondeur

écouter les nouveaux messages (page 46), vous comprenez que vous n'avez aucun nouveau message lorsque le téléphone émet la 3e sonnerie. Vous pouvez alors raccrocher sans devoir payer l'appel.

- 1 [M] (touche programmable de droite)
2 1 1
- 2 [↕] : sélectionnez le réglage souhaité. →
[OK] → [☺]

Pour les abonnés au service de messagerie vocale

Pour utiliser la messagerie vocale et le répondeur correctement, tenez compte des conseils suivants :

- Pour utiliser le service de messagerie vocale (page 49) de votre fournisseur de services/compagnie de téléphone à la place du répondeur de l'appareil, désactivez le répondeur (page 42).
- Pour utiliser le répondeur de cet appareil à la place du service de messagerie vocale de votre fournisseur de services/compagnie de téléphone, contactez votre fournisseur pour désactiver ce service.

Si votre fournisseur de services/compagnie de téléphone ne peut pas le faire :

- Définissez le réglage "**Nbre sonneries**" de l'appareil de sorte que le répondeur réponde aux appels avant que le service de messagerie vocale de votre fournisseur de services/compagnie de téléphone ne le fasse. Il est nécessaire de vérifier le nombre de sonneries nécessaire pour activer le service de messagerie vocale de votre fournisseur de services/compagnie de téléphone avant de modifier ce réglage.
- Modifiez le nombre de sonneries du service de messagerie vocale de manière à ce que le répondeur puisse répondre l'appel en premier. Pour ce faire, contactez votre fournisseur de services/compagnie de téléphone.

Durée d'enregistrement de l'appelant

Vous pouvez modifier la durée d'enregistrement maximale du message autorisée pour chaque appelant. Le réglage par défaut est "3 minutes".

- 1 [M] (touche programmable de droite)
3 0 5
- 2 [↕] : sélectionnez le réglage souhaité. →
[OK] → [☺]

Sélection de l'option "Rép. simple"

Vous pouvez sélectionner "Rép. simple" pour configurer l'appareil de manière à ce qu'il lise un message d'accueil à l'attention des appelants, mais qu'il n'enregistre pas les messages.

Appuyez sur "Rép. simple" à l'étape 2 de la section "Durée d'enregistrement de l'appelant", page 48.

Remarques :



- Lorsque vous sélectionnez "Rép. simple" :
 - Si vous n'enregistrez pas votre propre message, l'appareil lit le message d'accueil simple préenregistré invitant les appelants à rappeler ultérieurement.
 - Si vous utilisez votre propre message, enregistrez le message d'accueil simple invitant les appelants à rappeler ultérieurement (page 42).

Service de messagerie vocale

La messagerie vocale est un service de répondeur automatique offert par votre fournisseur de services/compagnie de téléphone. Une fois que vous vous êtes abonné à ce service, la messagerie vocale de votre fournisseur de services/compagnie de téléphone répond aux appels lorsque vous êtes dans l'impossibilité de le faire ou lorsque la ligne est occupée. Les messages sont enregistrés par votre fournisseur de services/compagnie de téléphone, et non par votre téléphone.





Lorsque vous avez de nouveaux messages,  s'affiche sur le combiné si un service de notification de message est disponible. Pour plus de détails sur ce service, veuillez contacter votre fournisseur de services/compagnie de téléphone.

Important :

- Si  reste affiché même après écoute des nouveaux messages, désactivez le service en appuyant sur  pendant 2 secondes.
- Pour utiliser le service de messagerie vocale de votre fournisseur de services/compagnie de téléphone à la place du répondeur de l'appareil, désactivez le répondeur (page 42). Pour plus de détails, reportez-vous à la page 48. (Série KX-TGH220 : page 3)

Saisie de caractères

Les touches de numérotation permettent d'entrer des caractères et des numéros. Plusieurs caractères sont attribués à chaque touche de numérotation. Les caractères pouvant être entrés dépendent du mode d'entrée de caractères (page 49).

- Appuyez sur  ou  pour déplacer le curseur vers la gauche ou la droite.
- Appuyez sur les touches de numérotation pour entrer des caractères et des numéros.
- Appuyez sur la touche **[C]** pour effacer le caractère ou le numéro mis en évidence par le curseur. Maintenez la touche **[C]** enfoncée pour supprimer tous les caractères ou numéros.
- Appuyez sur  (A→a) pour basculer entre les majuscules et les minuscules.
- Pour entrer un autre caractère figurant sur la même touche de numérotation, appuyez sur  pour placer le curseur au niveau de l'espace suivant, puis appuyez sur la touche de numérotation appropriée.
- Si vous n'appuyez sur aucune touche de numérotation dans les 5 secondes suivant la saisie d'un caractère, le caractère est fixé et le curseur se déplace vers l'espace suivant.

Modes d'entrée de caractères

Les modes de saisie de caractères disponibles sont Alphabet (ABC), Numérique (0-9), Grec (ΑΒΓ), Étendu 1 (ΑΆΆ), Étendu 2 (ŚŚŚ) et Cyрилlic (АБВ). En modes de saisie de caractères, à l'exception du mode Numérique, vous pouvez sélectionner le caractère à entrer en appuyant à plusieurs reprises sur une touche de numérotation.

Lorsque l'appareil affiche l'écran de saisie de caractères :

[RECO] →  : sélectionnez un mode de saisie des caractères. → **[OK]**

Remarques :

-  dans les tableaux suivants correspond à un seul espace.

Informations utiles

Tableau des caractères de type alphabétique (ABC)

0	1	2	3	4	5	6	7	8	9	#
_ 0	& ' () * , - . / 1	A B C	D E F	G H I	J K L	M N O	P Q R	T U V	W X Y	#
		2	3	4	5	6	S 7	8	Z 9	
		a b c	d e f	g h i	j k l	m n o	p q r s	t u v	w x y z 9	

Tableau des entrées numériques (0-9)

0	1	2	3	4	5	6	7	8	9	#
0	1	2	3	4	5	6	7	8	9	#

Tableau des caractères grecs (ΑΒΓ)

0	1	2	3	4	5	6	7	8	9	#
_ 0	& ' () * , - . / 1	A B Γ	Δ E Z	H Θ I	K Λ M	N Ξ O	Π P Σ	T Υ Φ	Χ Ψ Ω	#
		2	3	4	5	6	7	8	9	

Tableau des caractères Étendu 1 (AÄÅ)

0	1	2	3	4	5	6	7	8	9	#
_ 0	& ' () * , - . / 1	A À Á	D E È	G Æ H	J K L	M N Ñ	P Q R	T U Û	W X Y	#
		Â Ã Ä	É Ê Ë	Ì Í Î	5	O Õ Ö	S Ş ß	Ú Û Ü	Ý Þ Z	
		Å Æ B	Ë F 3	Ï Ñ Ò		Ô Ö Ø	7	Û V 8	9	
		C Ç 2	4			ø 6				
		a à á	d e è	g ð h	j k l 5	m n ñ	p q r s	t u ù	w X x	
		â ã ä	é ê ë	í î ï		o ò ó	ş ß 7	ú û ü	y ý z	
		å æ b	ë f 3	ï ñ ò		ô õ ö		ü v 8	9	
		c ç 2	4			ø 6				

- Les caractères suivants sont utilisés tant pour les majuscules que pour les minuscules : ø ð ŵ ŷ

Tableau des caractères Étendu 2 (ŠŠš)

0	1	2	3	4	5	6	7	8	9	#
_ 0	& ' () * , - . / 1	A Á Ä	D Ę E	G Ħ I	J K L	M N Ń	P Q R	T Ŧ U	W X Y	#
		Å B C	É Ę Ě	Í 4	Ł Ł Ł	Ń Ń Ó	Ŕ Ŗ S	Ũ Ü Ů	Ý Þ Z	
		Č Ć 2	F 3		5	Ö Ö 6	Š Š 7	ú v 8	Ž Ž Ž	
		a á ä	d ě e	g ħ i	j k l ł	m n ń	p q r	t ŧ u	w x y	
		Å b c	é ě ě	4	Ł Ł 5	ň ó ó	Ŕ Ŗ s	ú ů ů	ý ý z	
		Č Ć 2	f 3			ö ö 6	š š 7	ú v 8	ž ž ž	
									9	

Informations utiles

- Les caractères suivants sont utilisés tant pour les majuscules que pour les minuscules :

À Ć Ć Ę Ł Ł Ł Ń Ŕ Ś Š ů ý Ž Ž Ž

Tableau des caractères cyrilliques (АБВ)

0	1	2	3	4	5	6	7	8	9	#
Л О Р	& ' ()	А Б В	Д Е Ж	И Й К	М Н О	Р С Т	Ф Х Ц	Ш Щ	Ъ Э Ю	#
Є І І	* , - .	Г	З	Л	П	У	Ч	Ъ Ы	Я	
ÿ	/ 1	2	3	4	5	6	7	8	9	

Messages d'erreur





Message affiché	Problème/solution
Base débranché. ou Pas de réseau Rebrancher adaptateur AC.	<ul style="list-style-type: none"> Aucune communication n'est possible entre le combiné et la base. Rapprochez le combiné de la base et réessayez. Débranchez l'adaptateur secteur de la base afin de réinitialiser l'appareil. Reconnectez l'adaptateur et essayez à nouveau. Il est possible que l'enregistrement du combiné ait été annulé. Enregistrez à nouveau le combiné (page 38).
Vérif ligne tél	<ul style="list-style-type: none"> Le cordon téléphonique fourni n'est pas encore branché ou n'est pas branché correctement. Vérifiez les raccordements (page 10).
Erreur	<ul style="list-style-type: none"> Enregistrement trop court. Réessayez.
Mémoire pleine	<ul style="list-style-type: none"> La mémoire du répertoire est saturée. Effacez les entrées indésirables (page 23). La mémoire des messages est saturée. Effacez les messages indésirables (page 43, 44). La mémoire de la liste de blocage des appels est saturée. Effacez les entrées indésirables (page 34).
Utiliser des piles rechargeable	<ul style="list-style-type: none"> Un type de batterie incorrect, par exemple des batteries alcalines ou manganèse, a été inséré. Utilisez uniquement les batteries rechargeables Ni-MH indiquées à la page 4, 7.
Premièrement souscrivez à Id. appelant	<ul style="list-style-type: none"> Ce message ne s'affiche pas une fois que vous avez reçu les informations sur l'appelant.

Dépannage

Si vous continuez à rencontrer des difficultés après avoir suivi les instructions de cette section, débranchez l'adaptateur secteur de la base et éteignez le combiné, puis rebranchez l'adaptateur secteur de la base et rallumez le combiné.

Informations utiles

Utilisation générale

Problème	Problème/solution
Le combiné ne s'allume pas même après l'installation de batteries chargées.	<ul style="list-style-type: none"> ● Posez le combiné sur la base ou le chargeur pour allumer le combiné.
L'appareil ne fonctionne pas.	<ul style="list-style-type: none"> ● Assurez-vous que les batteries sont installées correctement (page 10). ● Chargez complètement les batteries (page 10). ● Vérifiez les raccordements (page 10). ● Débranchez l'adaptateur secteur de la base afin de réinitialiser l'appareil, puis éteignez le combiné. Rebranchez l'adaptateur secteur, rallumez le combiné et réessayez. ● Le combiné n'a pas été enregistré sur la base. Enregistrez le combiné (page 38).
L'écran du combiné est vide ou noir.	<ul style="list-style-type: none"> ● Le combiné se trouve en mode économiseur d'écran (page 16). Activez à nouveau l'écran du combiné en : <ul style="list-style-type: none"> – appuyant sur  pendant une communication. – appuyant sur la touche  dans tous les autres cas. ● "Charge DEL" est réglé sur "Non" pendant le rechargement. Modifiez le réglage (page 30). ● Le combiné n'est pas allumé. Allumez-le (page 14).
Je n'entends pas de tonalité.	<ul style="list-style-type: none"> ● Vérifiez que vous utilisez le cordon téléphonique fourni. Votre ancien cordon téléphonique peut présenter une configuration de fils différente. ● L'adaptateur secteur ou le cordon téléphonique de la base n'est pas branché. Vérifiez les raccordements. ● Débranchez la base du cordon téléphonique et branchez le cordon sur un téléphone qui fonctionne. Si ce téléphone fonctionne correctement, contactez notre personnel de service pour faire réparer l'appareil. Si ce téléphone ne fonctionne pas correctement, contactez votre fournisseur de services/compagnie de téléphone.
Je ne peux pas utiliser la touche Régl. touche Smart, même si le voyant  clignote lentement.	<ul style="list-style-type: none"> ● Un autre appareil est en cours d'utilisation. Patientez et réessayez plus tard. ● Lorsque la fonction de verrouillage du clavier est activée. Désactivez-le (page 21).
La base émet un bip sonore.	<ul style="list-style-type: none"> ● De nouveaux messages ont été enregistrés. Écoutez les nouveaux messages (page 43).
L'affichage du combiné fonctionne automatiquement.	<ul style="list-style-type: none"> ● Le mode de démonstration est activé. Pour désactiver le mode de démonstration : <ul style="list-style-type: none">  →  # 8 9 9



Liste des menus

Problème	Problème/solution
L'affichage est dans une langue que je ne connais pas.	<ul style="list-style-type: none"> ● Modifiez la langue d'affichage (page 15).

Informations utiles

Problème	Problème/solution
Je ne peux pas activer le mode économie.	<ul style="list-style-type: none"> Vous ne pouvez pas activer le mode économie lorsque vous activez le mode répéteur "Oui". Si nécessaire, réglez le mode répéteur sur "Non" (page 38).
Je ne peux pas enregistrer un combiné sur une base.	<ul style="list-style-type: none"> Le nombre maximum de combinés (6) est déjà enregistré sur la base. Effacez les enregistrements des combinés non utilisés de la base (page 38). Vous avez entré un code PIN erroné. Si vous avez oublié votre code PIN, contactez un centre de services agréé.

Recharger les batteries

Problème	Problème/solution
Le combiné émet un bip et/ou  clignote.	<ul style="list-style-type: none"> Batterie faible. Chargez complètement les batteries (page 10).
J'ai chargé complètement les batteries, mais <ul style="list-style-type: none">  continue de clignoter ou la durée de fonctionnement semble plus courte. 	<ul style="list-style-type: none"> Nettoyez les bornes des batteries (+, -) et les contacts de charge avec un chiffon sec et chargez à nouveau les batteries. Il est temps de remplacer les batteries (page 10).

Appeler un correspondant/répondre à un appel, intercommunication

Problème	Problème/solution
 s'affiche.	<ul style="list-style-type: none"> Le combiné est trop loin de la base. Rapprochez-le. L'adaptateur secteur de la base est mal branché. Rebranchez l'adaptateur secteur à la base. Le combiné n'est pas enregistré sur la base. Inscrivez-le (page 38). L'activation du mode eco réduit l'émission de la base en mode veille. Si nécessaire, désactivez le mode économique (page 16).
Des bruits parasites se font entendre, le son va et vient.	<ul style="list-style-type: none"> Vous utilisez le combiné ou la base dans une zone à hautes interférences électriques. Repositionnez la base et utilisez le combiné à distance des sources d'interférences. Rapprochez le combiné de la base. Si vous utilisez un service DSL/ADSL, il est recommandé de connecter un filtre DSL/ADSL entre la base et la prise de téléphone. Pour plus d'informations, contactez votre fournisseur DSL/ADSL.
La qualité du son semble se dégrader.	<ul style="list-style-type: none"> Vous avez enregistré un combiné qui n'est pas un modèle recommandé (page 4). Vous bénéficierez de la qualité de son la plus claire possible uniquement si vous enregistrez le combiné recommandé.
Le combiné ne sonne pas.	<ul style="list-style-type: none"> Le volume de la sonnerie est coupé. Réglez le volume de la sonnerie (page 19, 28). Le mode Ne pas déranger est activé. Désactivez-le (page 33).
La base ne sonne pas.	<ul style="list-style-type: none"> Le volume de la sonnerie est coupé. Réglez le volume de la sonnerie (page 19, 28).

Informations utiles

Problème	Problème/solution
Je ne peux pas effectuer un appel.	<ul style="list-style-type: none">● Vous avez composé des indicatifs téléphoniques interdits (page 37).● Lorsque la fonction de verrouillage du clavier est activée. Désactivez-le (page 21).

Identification des appels

Problème	Problème/solution
Les informations des appelants ne sont pas affichées.	<ul style="list-style-type: none">● Si votre appareil est connecté à un équipement téléphonique supplémentaire, débranchez l'appareil puis branchez-le directement dans la prise murale.● Si vous utilisez un service DSL/ADSL, il est recommandé de connecter un filtre DSL/ADSL entre la base et la prise de téléphone. Pour plus d'informations, contactez votre fournisseur DSL/ADSL.● Il est possible qu'un autre équipement téléphonique interfère avec cet appareil. Débranchez l'autre équipement et réessayez.
L'affichage des informations des appelants est lent.	<ul style="list-style-type: none">● Selon votre fournisseur de services/compagnie de téléphone, l'appareil peut afficher les informations des appelants au bout de la 2ème sonnerie ou davantage. Réglez la première sonnerie sur "Non" (page 28).● Rapprochez le combiné de la base.
L'heure indiquée sur l'appareil s'est décalée.	<ul style="list-style-type: none">● Des informations d'heure incorrectes provenant de l'identification des appels entrants modifient l'heure. Réglez la définition de l'heure sur "Manuel" (désactivation) (page 28).

Répondeur

Problème	Problème/solution
L'appareil n'enregistre pas les nouveaux messages.	<ul style="list-style-type: none">● Le répondeur est désactivé. Activez-le (page 42).● La mémoire des messages est saturée. Effacez les messages indésirables (page 43).● Le temps d'enregistrement est réglé sur "Rép. simple". Modifiez le réglage (page 48).● Il est possible que le service de boîte vocale de votre compagnie de téléphone/fournisseur de services réponde aux appels avant le répondeur de l'appareil. Réduisez le nombre de sonneries de l'appareil (page 47) ou contactez votre fournisseur de services/compagnie de téléphone.
Je ne parviens pas à accéder au répondeur à distance.	<ul style="list-style-type: none">● Le code d'accès à distance n'est pas défini. Définissez le code d'accès à distance (page 46).● Vous ne composez pas le bon code d'accès à distance. Si vous avez oublié votre code d'accès à distance, entrez le paramètre du code d'accès à distance afin de vérifier votre code actuel (page 46).● Le répondeur est désactivé. Activez-le (page 47).
L'appareil n'émet pas le nombre de sonneries défini.	<ul style="list-style-type: none">● Si la première sonnerie est désactivée, le nombre de sonneries est réduit de 1 par rapport au nombre de sonneries défini.

Informations utiles

Dommmages dus à un liquide

Problème	Problème/solution
Un liquide ou autre forme d'humidité a pénétré dans le combiné/la base.	<ul style="list-style-type: none">● Débranchez l'adaptateur secteur et le cordon d'alimentation de la base. Retirez les batteries du combiné et laissez sécher pendant 3 jours au minimum. Une fois que le combiné/la base sont entièrement secs, rebranchez l'adaptateur secteur et le cordon téléphonique. Insérez les batteries et chargez-les complètement avant utilisation. Si l'appareil ne fonctionne pas correctement, contactez un centre de services agréé.

Attention :

- Pour éviter des dommages définitifs, n'utilisez pas un four micro-ondes pour accélérer le processus de séchage.

Index

Index

- A** Affichage
Couleur : 30
Horloge : 30
Langue : 15
Mode d'affichage : 30
Papier peint : 30
Rétroéclairage de l'écran ACL : 30
Alarme : 32
Appel en attente : 19
Appeler un correspondant : 18
Appels de conférence : 20
Appels manqués : 40
- B** Batterie : 10, 11
Bips de touche : 30
Blocage des appels indésirables : 33
- C** Catégorie : 22
Code de commande direct : 25
Code PIN : 37
Combiné
Annulation de l'enregistrement : 38
Enregistrement : 38
Localisation : 13
Nom : 37
Combinés supplémentaires : 38
Confidentialité des appels : 30
Couper le micro : 19
- D** Date et heure : 15
Dépannage : 51
- E** Égaliseur : 19
- H** Haut-parleur : 18
- I** Identification des appels en attente : 19
Intercommunication : 20
Intercommunication automatique : 21
- L** Langue des consignes vocales : 15
Liste des appelants : 40
Localisateur : 26, 29
- M** Messagerie vocale : 49
Messages d'erreur : 51
Mise en attente : 19
Mise sous tension/hors tension : 14
Mode Babyphone : 35
Mode économique : 16
Mode Ne pas déranger : 33
Modification de la liste des appelants : 41
- N** Numéro abrégé : 23
Numérotation en chaîne : 23
- P** Panne de courant : 11
- Partage d'appels : 20
Pause : 18
Première sonnerie : 28
Prise de ligne automatique : 18, 30
- R** Rappel/flash : 19
Réception d'appels : 18
Réduction du bruit : 19
Régl. touche Smart (touche NR) : 15
Réglage de l'heure : 28
Renumérotation : 18
Répertoire : 22
Répéteur : 38
Répondeur : 42
Accueil uniquement : 48
Activation/désactivation : 42
Alerte de nouveaux messages : 45
Code d'accès à distance : 46
Durée d'enregistrement : 48
Écoute des messages : 43, 46
Effacement des messages : 43, 44, 45, 47
Filtrage des appels : 47
Liste des messages : 44
Message d'accueil : 42
Nombre de sonneries : 47
Utilisation à distance : 46
Restriction d'appel : 37
- S** Saisie de caractères : 49
Sécurité pour les appels téléphoniques : 37
Service d'identification des appels : 40
Sonnerie : 28
- T** Transfert d'appels : 20
Type de commandes : 12
- V** Verrouillage du clavier : 21
Volume
Écouteur : 18
Haut-parleur : 18
Sonnerie (base) : 19, 28
Sonnerie (combiné) : 19, 28

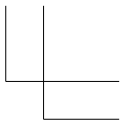
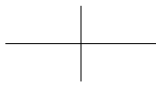
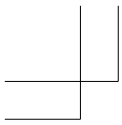

Notes

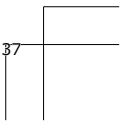
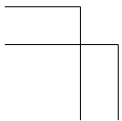
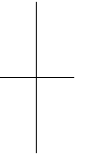
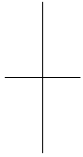

Notes

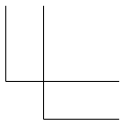
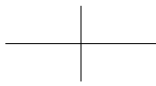
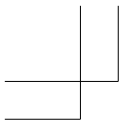

Notes

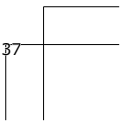
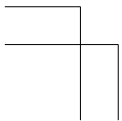
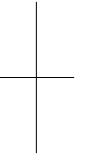
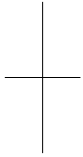

Service après-vente :

Pour de plus amples informations concernant : service, garantie, réparations ou pour des questions à notre centre service support, veuillez contacter :

Support - Hotline 041 211 23 60 (tarif local)

Du lundi au vendredi de 9h à 17h

www.panasonic.ch

Achetez via notre eShop : <http://shop.panasonic.eu>

C €2200

Service des ventes :

Panasonic Switzerland
a branch of Panasonic
Marketing Europe GmbH

Grundstrasse 12
6343 Rotkreuz

Panasonic System Networks Co., Ltd.

1-62, 4-chome, Minoshima, Hakata-ku, Fukuoka 812-8531, Japan

© Panasonic System Networks Co., Ltd. 2014



PNQX6414ZA

PNQX6414ZA TT0314YK0