

SHARP®

MODÈLE

LC-80LE857E	LC-70LE857E	LC-60LE855E
LC-80LE857RU	LC-70LE857RU	LC-60LE857E
LC-80LE858E	LC-70LE858E	LC-60LE857RU
LC-80LE857EN	LC-70LE857EN	LC-60LE858E
LC-80LE857KN	LC-70LE857KN	LC-60LE855KN
		LC-60LE857EN



AQUOS  

MODE D'EMPLOI

TÉLÉVISEUR COULEUR À ÉCRAN CRISTAUX LIQUIDES (LCD)







Déclaration CE :
Par la présente, SHARP Electronics déclare que cet adaptateur USB pour LAN sans fil livré avec le produit est conforme aux exigences essentielles et aux autres dispositions pertinentes de la directive 1999/5/CE.
La déclaration de conformité peut être consultée sur le site :
<http://www.sharp.eu/documents-of-conformity>

REMARQUE
Cet adaptateur USB pour LAN sans fil livré avec le produit est conçu pour une **utilisation à l'intérieur uniquement.**



Déclaration CE :
Par la présente, SHARP Electronics déclare que ce téléviseur LCD est conforme aux exigences essentielles et aux autres dispositions pertinentes de la directive 1999/5/CE.
La déclaration de conformité peut être consultée sur le site :
<http://www.sharp.eu/documents-of-conformity>

SPECIAL NOTE FOR USERS IN THE U.K.

The mains lead of this product is fitted with a non-rewireable (moulded) plug incorporating a 13A fuse. Should the fuse need to be replaced, a BSI or ASTA approved BS 1362 fuse marked  or  and of the same rating as above, which is also indicated on the pin face of the plug, must be used.

Always refit the fuse cover after replacing the fuse. Never use the plug without the fuse cover fitted.

In the unlikely event of the socket outlet in your home not being compatible with the plug supplied, cut off the mains plug and fit an appropriate type.

DANGER:
The fuse from the cut-off plug should be removed and the cut-off plug destroyed immediately and disposed of in a safe manner.
Under no circumstances should the cut-off plug be inserted elsewhere into a 13A socket outlet, as a serious electric shock may occur.
To fit an appropriate plug to the mains lead, follow the instructions below:

IMPORTANT:
The wires in the mains lead are coloured in accordance with the following code:
Blue: Neutral
Brown: Live

As the colours of the wires in the mains lead of this product may not correspond with the coloured markings identifying the terminals in your plug, proceed as follows:
The wire which is coloured blue must be connected to the plug terminal which is marked N or coloured black.
The wire which is coloured brown must be connected to the plug terminal which is marked L or coloured red.
Ensure that neither the brown nor the blue wire is connected to the earth terminal in your three-pin plug.
Before replacing the plug cover make sure that:
If the new fitted plug contains a fuse, its value is the same as that removed from the cut-off plug.
The cord grip is clamped over the sheath of the mains lead, and not simply over the lead wires.
IF YOU HAVE ANY DOUBT, CONSULT A QUALIFIED ELECTRICIAN.

Cher client SHARP

Nous vous remercions pour votre achat de ce téléviseur couleur à cristaux liquides SHARP. Pour en assurer la sécurité et le bon fonctionnement pendant de longues années, veuillez lire attentivement les **Précautions de sécurité importantes** avant de l'utiliser.

Table des matières

Introduction	1	AQUOS LINK	31	Visionnement d'images 3D	68
Cher client SHARP	1	Commande d'appareils HDMI à l'aide		Avant d'utiliser les lunettes 3D	68
Table des matières.....	1	d'AQUOS LINK.....	31	Préparation des lunettes 3D	69
Précautions de sécurité importantes.....	2	Connexion AQUOS LINK.....	32	Utilisation des lunettes 3D.....	70
Accessoires fournis	4	Réglage AQUOS LINK.....	33	Précautions relatives au visionnement d'images 3D ..	72
Accessoires en option	4	Commande d'un appareil AQUOS LINK	33	Format d'affichage pour les images 3D et 2D.....	73
Préparation	5	Utilisation d'un smartphone avec le téléviseur.....	35	Visionnement d'images 3D.....	74
Pose de l'ensemble du socle		Réglage de base	36	Configuration des réglages du téléviseur pour	
(pour les modèles de 60/70 pouces).....	5	Réglages de l'image	36	améliorer le visionnement d'images 3D	75
Pose de l'ensemble du socle		Réglages audio.....	39	Spécifications — lunettes 3D	
(pour les modèles de 80 pouces).....	6	Réglages de l'économie d'énergie	40	(vendues séparément).....	77
Utilisation de la télécommande	7	Voir les réglages	41	Que faire en cas d'anomalie ? — Images 3D	77
Nomenclature et fonctions	8	Réglage individuel — Code secret	44	Annexe	78
Téléviseur (vue de face/de côté).....	8	Réglage individuel — Horloge	44	Que faire en cas d'anomalie ?	78
Téléviseur (vue de dos).....	8	Réglage individuel — Langue.....	45	Mise à jour de votre téléviseur via	
Télécommande.....	9	Fonctions de visualisation pratiques	46	DVB-T/T2/C/S*/S2*	80
Guide rapide	10	Réglages des fonctions optionnelles.....	46	Obtenir des informations sur la mise à jour.....	80
Aperçu du fonctionnement.....	10	Fonctionnalités supplémentaires.....	49	Informations sur la licence d'utilisation du	
Insertion de la carte CA dans le module CI.....	12	Autres fonctions pratiques	51	logiciel pour ce produit.....	81
Enregistrement du réglage du code secret CAM	12	Enregistrement USB	51	Désactivation de la fonction Netflix.....	81
Norme CI Plus 1.3	12	Comment utiliser l'enregistrement USB	52	Mise à jour du téléviseur via USB/réseau.....	81
Utilisation de l'écran HOME	13	Support USB/Réseau local.....	55	Marques.....	82
Utilisation de l'écran du Menu	14	Compatibilité des périphériques USB	58	Licences logicielles pour Net TV	83
Utilisation du clavier virtuel.....	14	Compatibilité du serveur Réseau local.....	58	Avis de non-responsabilité pour les services	
Auto installation initiale	15	Sélection de la taille d'image pour le mode vidéo.....	58	utilisant Internet.....	83
Auto installation initiale.....	15	Branchement d'un ordinateur	59	Fiche technique	84
Regarder la télévision	19	Branchement d'un ordinateur.....	59	Spécifications (Adaptateur USB pour LAN sans fil) ...	85
Opérations quotidiennes	19	Affichage de l'image d'un ordinateur sur		Spécifications environnementales.....	86
Informations Concernant les Canaux Favoris	21	le téléviseur	59	Installation du téléviseur sur un mur.....	86
Profil d'opérateur.....	21	Commande du téléviseur par ordinateur	62	Spécifications du kit de montage mural.....	87
EPG	22	Configuration réseau	64	Schémas dimensionnels.....	89
Télétexte.....	25	Connexion au réseau.....	64	Schémas dimensionnels.....	89
Raccordement d'appareils externes	27	Net TV	66	Étiquette énergie européenne pour les télévisions....	91
Présentation des branchements.....	27	Qu'est-ce que Net TV ?.....	66		
Connexions vidéo.....	28	NETFLIX.....	66		
Connexions audio.....	30	Fonctionnement de Net TV.....	66		

* Série 857 uniquement

REMARQUE

- Les illustrations et l'OSD dans ce mode d'emploi sont fournis à titre explicatif et peuvent être légèrement différents des opérations réelles.
- Les exemples utilisés dans ce mode d'emploi reposent sur les modèles de 60 pouces.

Précautions de sécurité importantes

- Nettoyage — Débranchez le cordon secteur de la prise électrique avant de nettoyer l'appareil. Utilisez un chiffon mouillé pour le nettoyer. N'utilisez pas de produits nettoyant liquides ou en aérosols.
- Utilisez un chiffon doux et humide pour essuyer délicatement le panneau s'il est sale. Pour préserver le panneau, n'utilisez pas de chiffon abrasif pour le nettoyer. Les produits chimiques pourraient endommager ou fissurer le coffret du téléviseur.

- Eau et humidité — N'utilisez pas l'appareil à proximité de l'eau, près d'une baignoire, d'un lavabo, d'un évier, d'une machine à laver, d'une piscine et dans un sous-sol humide.

- Ne placez pas de vases ou tout autre récipient rempli d'eau sur cet appareil. L'eau pourrait se renverser sur celui-ci et entraîner un incendie ou une électrocution.



- Support — Ne placez pas l'appareil sur un chariot, un support, un trépied ou une table instable. Ceci risquerait de causer la chute de l'appareil et de provoquer par là des blessures graves et d'endommager l'appareil. Utilisez uniquement un chariot, un support, un trépied, une applique ou une table recommandés par le fabricant ou vendus avec l'appareil. Pour monter l'appareil sur un mur, suivez les instructions du fabricant. N'utilisez que du matériel recommandé par ce dernier.



- Pour déplacer l'appareil placé sur un chariot, procédez au transport avec précaution. Des arrêts brusques, une force excessive ou des irrégularités de la surface du sol peuvent provoquer la chute de l'appareil.

- Ventilation — Les événements et autres ouvertures du coffret sont destinés à la ventilation. Ne les recouvrez pas et ne les bloquez pas car une ventilation insuffisante risque de provoquer une surchauffe et/ou de réduire la durée de vie de l'appareil. Ne placez pas l'appareil sur un lit, un sofa, un tapis ou une autre surface similaire risquant de bloquer les ouvertures de ventilation. Ce produit n'est pas conçu pour être encastré ; ne le placez pas dans des endroits clos comme une bibliothèque ou une étagère, sauf si une ventilation adéquate est prévue ou si les instructions du fabricant sont respectées.

- Le panneau LCD utilisé dans cet appareil est en verre. Il peut donc se briser s'il tombe ou s'il subit un choc. Veillez à ne pas vous blesser avec des éclats de verre si le panneau LCD vient à se briser.

- Sources de chaleur — Éloignez l'appareil des sources de chaleur comme les radiateurs, les chauffages et autres appareils produisant de la chaleur (y compris les amplificateurs).

- Afin d'empêcher tout incendie, ne placez jamais une bougie ou autres flammes nues au-dessus ou près de l'ensemble du téléviseur.

- Afin d'empêcher tout incendie ou électrocution, ne placez pas le cordon secteur sous l'ensemble du téléviseur ou autres objets volumineux.

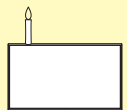

- Casque — Ne mettez pas le volume à un niveau élevé. Les spécialistes de l'oreille déconseillent l'écoute prolongée à des niveaux sonores élevés.
- N'affichez pas une image fixe pendant une période prolongée, sous peine de laisser une image rémanente à l'écran.
- Il y a toujours consommation d'énergie si la prise principale est branchée.
- Entretien — Ne tentez pas de procéder vous-même à l'entretien de l'appareil. La dépose des couvercles risque de vous exposer à de hautes tensions et d'autres situations dangereuses. Faites appel à un technicien qualifié pour l'entretien.

Le panneau LCD est un appareil de très haute technologie vous offrant des détails fins de l'image.

Dû au grand nombre de pixels, un certain nombre de pixels non actifs peuvent apparaître occasionnellement à l'écran sous la forme de point fixe bleu, vert, rouge ou jaune. Ceci rentre dans les spécifications du produit et ne constitue pas un défaut.

Précautions lors du transport du téléviseur

Lors du transport du téléviseur, ne le transportez pas en exerçant une pression sur l'affichage. Veillez à toujours le transporter à deux (80 pouces : trois personnes), en le tenant à deux mains — une main de chaque côté du téléviseur.



Entretien du coffret

- Utilisez un chiffon doux (en coton, flanelle, etc.) et essuyez délicatement la surface du coffret.
- L'utilisation d'un chiffon abrasif (chiffon à fibres sec ou mouillé) peut déformer les composants du coffret de l'unité principale ou le fissurer.
- Frotter avec un chiffon rêche ou utiliser une force excessive peut rayer la surface du coffret.
- Si le coffret est très sale, essuyez-le avec un chiffon doux (en coton, flanelle, etc.) imbibé de détergent neutre dilué dans l'eau et bien essoré, puis passez un chiffon doux sec.
- Évitez d'utiliser du benzine, diluant et autres solvants sous peine de déformer le coffret et de décoller la peinture.
- N'appliquez pas d'insecticides ou d'autres liquides volatils. Par ailleurs, ne laissez pas le coffret en contact prolongé avec des produits en caoutchouc ou en vinyle. Les plastifiants à l'intérieur du plastique peuvent déformer le coffret et décoller la peinture.

Entretien du panneau avant

- Éteignez l'alimentation principale et débranchez le cordon secteur de la prise de courant avant toute manipulation.
- Essuyez délicatement la surface du panneau avant avec un chiffon doux (en coton, flanelle, etc.). Pour protéger le panneau avant, n'utilisez pas un chiffon sale, des nettoyeurs liquides ou un chiffon abrasif (chiffon à fibres sec ou mouillé, etc.). Vous risqueriez d'abîmer la surface du panneau avant.
- Frotter avec un chiffon rêche ou utiliser une force excessive peut rayer la surface du panneau avant.
- Utilisez un chiffon doux et humide pour essuyer délicatement le panneau avant s'il est très sale (Si vous frottez fort, la surface du panneau avant peut se rayer).
- Si le panneau avant est poussiéreux, utilisez une brosse anti-statique en vente dans le commerce pour le nettoyer.

AVERTISSEMENT

Pour empêcher la propagation d'un incendie, tenez toujours bougies ou autres flammes nues à l'écart de ce produit.



Lunettes 3D (AN-3DG40, vendues séparément)

Prévention des ingestions accidentelles

- Conservez l'accessoire hors de la portée des jeunes enfants. Ils peuvent avaler accidentellement ces pièces.
- Si un enfant avale accidentellement une de ces pièces, appelez immédiatement un médecin.

Ne pas démonter

- Ne démontez ni ne modifiez les lunettes 3D sauf lors de la mise au rebut des piles. Ne modifiez pas les lunettes 3D.

Précaution relative à la pile au lithium

- Les piles ne doivent pas être exposées à une chaleur excessive, comme les rayons directs du soleil ou le feu.
- Remplacez la pile uniquement par une pile de même type ou équivalente. La pile peut exploser si elle est mal remplacée.
- Prenez soin de ne pas inverser les pôles de la pile (+ et -) lorsque vous insérez la pile. Suivez la procédure correcte lors de l'insertion de la pile. Si vous insérez mal la pile, celle-ci pourrait être endommagée ou une fuite du liquide de la pile pourrait se produire, ce qui présente un risque d'incendie et de dommages corporels ou matériels.

Manipulation des lunettes 3D

- Ne faites pas tomber les lunettes 3D, n'exercez pas de pression dessus, ni ne les piétinez. Vous risqueriez d'abîmer la partie en verre, ce qui pourrait provoquer des blessures.
- Prenez garde de ne pas coincer votre doigt dans la charnière des lunettes 3D. Vous pourriez vous blesser.
- Faites particulièrement attention lorsque ce produit est utilisé par des enfants.

Utilisation des lunettes 3D

- Ne faites pas tomber les lunettes 3D, n'exercez pas de pression dessus, ni ne les piétinez. Vous risqueriez d'abîmer la partie en verre, ce qui pourrait provoquer des blessures.
- N'utilisez les lunettes 3D que dans le but prévu.
- Ne vous déplacez pas pendant que vous portez les lunettes 3D. La zone environnante peut sembler sombre, ce qui pourrait provoquer votre chute ou d'autres accidents susceptibles d'entraîner des blessures.

Soins des lunettes 3D

- N'utilisez que le chiffon accompagnant les lunettes 3D pour les nettoyer. Ôtez la poussière et la saleté du chiffon. Si le chiffon est poussiéreux ou sale, il risque de rayer le produit. N'utilisez pas de solvants, comme du benzène ou des diluants sous peine de décoller le revêtement.
- Lors du nettoyage des lunettes 3D, veillez à ce que l'eau ou d'autres liquides n'entrent pas en contact avec les lunettes.
- Rangez toujours les lunettes 3D dans l'étui fourni à cet effet lorsque vous ne les utilisez pas.
- Ne rangez pas les lunettes 3D dans un endroit très humide ou très chaud.

Visionnement d'images 3D

- Si vous êtes pris de vertiges, nausées ou ressentez une autre gêne pendant le visionnement d'images 3D, cessez de les utiliser et reposez vos yeux.
- N'utilisez pas les lunettes 3D si elles sont fissurées ou cassées.

Accessoires fournis

Télécommande (x 1)



Pages 7 et 9

Pile de format « AAA » (x 2)

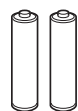

Page 7

Ensemble du socle (x 1)

Pour les modèles de 60/70 pouces

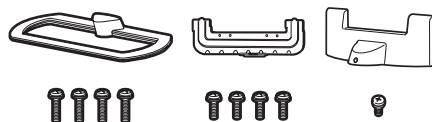

Page 5

Pour les modèles de 80 pouces

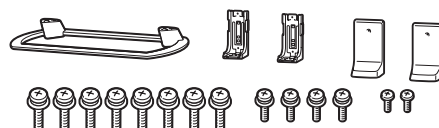

Page 6

Adaptateur USB pour LAN sans fil
(WN8522D 7-JU) (x 1)

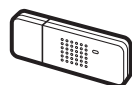

Page 65

Cordon secteur (x 1)
(Pour les modèles de 80 pouces
uniquement)



Page 10

Guide d'installation initiale
(documentation imprimée)

Précautions de sécurité
importantes
(documentation imprimée)

Accessoires en option

Les accessoires en option de la liste sont disponibles pour ce téléviseur couleur à cristaux liquides. Vous les trouverez chez votre revendeur le plus proche.

- D'autres accessoires en option peuvent être disponibles dans un proche avenir. Lors de vos achats, lisez le catalogue le plus récent pour la compatibilité et vérifiez la disponibilité des accessoires.

Numéro	Désignation	Numéro de pièce	Remarques
1	Applique pour montage mural (Pour les modèles de 60/70 pouces)	AN-52AG4	Le repère « c » indique l'emplacement du centre de l'écran du téléviseur.
2	Lunettes 3D	AN-3DG40	Reportez-vous au mode d'emploi des lunettes 3D pour en savoir plus sur leur utilisation.

Préparation

Pose de l'ensemble du socle (pour les modèles de 60/70 pouces)

- Avant de poser (ou déposer) le socle, débranchez le cordon secteur.
- Avant de procéder aux opérations, étendez un rembourrage sur la surface de travail sur laquelle vous placerez le téléviseur. Ceci lui évitera d'être endommagé.
- Assurez-vous qu'au moins deux personnes fixent le socle en place.

ATTENTION

- Fixez le socle dans le bon sens.
- Veillez à bien suivre les instructions. Un montage incorrect du socle peut entraîner la chute du téléviseur.
- Après avoir fixé le socle au téléviseur, ne le tenez pas pour placer, installer, déplacer ou reposer le téléviseur.
- Ne retirez pas le socle du téléviseur sauf si vous utilisez une applique pour montage mural pour l'installer.

- 1 Confirmez la présence des 9 vis (quatre vis M6, quatre vis M5 et une vis M4) fournies avec l'ensemble du socle.



- 2 Fixez le pied de soutien à la base du socle.
 - ① Insérez les griffes du pied de soutien dans la base du socle.
 - ② Sécurisez le pied et la base avec les vis M6 (longueur : 16 mm) et un tournevis.

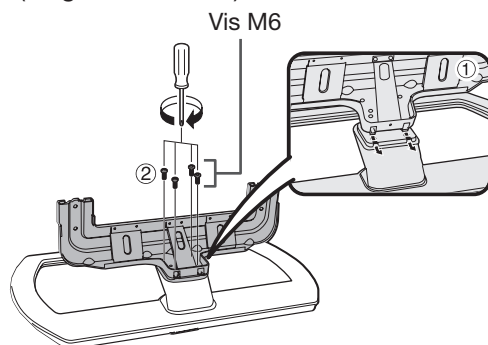

REMARQUE

- Serrez les vis sur les orifices du repère « b » .

- 3 Insérez le socle dans les ouvertures sous le téléviseur (maintenez le socle afin qu'il ne tombe pas du bord de la surface de travail).
 - Assurez-vous que le socle est fermement inséré dans le téléviseur. Une mauvaise installation pourrait provoquer l'inclinaison du téléviseur.

Coussin moelleux

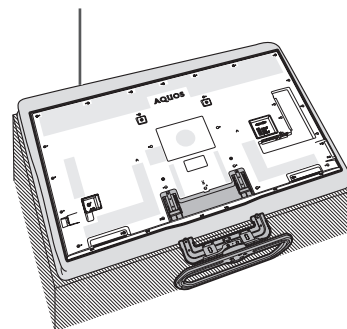

- 4 Insérez et serrez les vis M5 (longueur : 14 mm) dans les orifices à l'arrière du téléviseur.

Vis M5

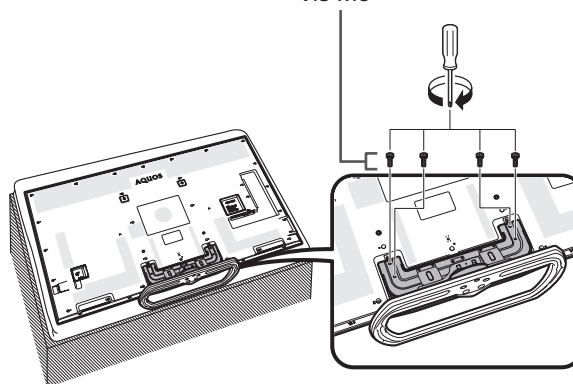

- 5 Pose du cache-socle.

- ① Insérez le cache-socle.
- ② Insérez et serrez la vis M4 (longueur : 8 mm) dans l'orifice du cache-socle.
 - Serrez la vis en appuyant le bas de la base du socle contre le téléviseur.

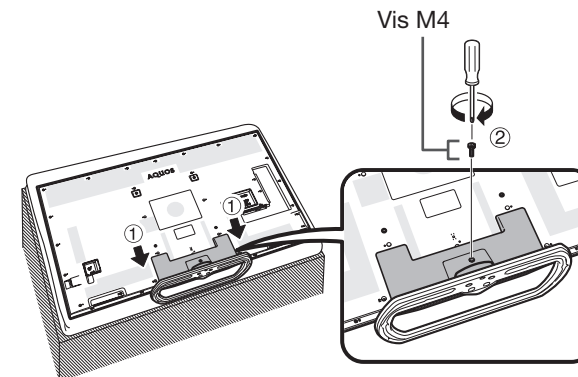

REMARQUE

- Pour déposer le socle, procédez aux étapes ci-dessus dans l'ordre inverse.
- Aucun tournevis n'est fourni avec ce produit.
- Lors de la procédure d'installation, prenez garde de ne pas coincer vos doigts entre le téléviseur et le plancher.
- Le téléviseur peut être pivoté jusqu'à 20 degrés vers la droite et la gauche.

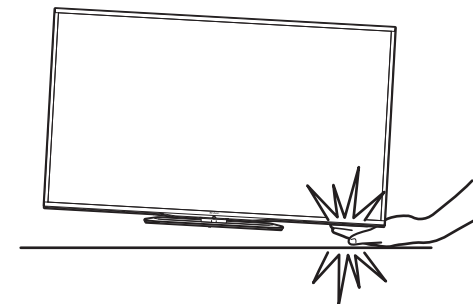

Pose de l'ensemble du socle (pour les modèles de 80 pouces)

- Avant de poser (ou déposer) le socle, débranchez le cordon secteur.
- Avant de procéder aux opérations, étendez un rembourrage sur la surface de travail sur laquelle vous placerez le téléviseur. Ceci lui évitera d'être endommagé.
- Assurez-vous qu'au moins deux personnes fixent le socle en place.

ATTENTION

- Fixez le socle dans le bon sens.
- Veillez à bien suivre les instructions. Un montage incorrect du socle peut entraîner la chute du téléviseur.
- Après avoir fixé le socle au téléviseur, ne le tenez pas pour placer, installer, déplacer ou reposer le téléviseur.
- Ne retirez pas le socle du téléviseur sauf si vous utilisez une applique pour montage mural pour l'installer.

- 1 Confirmez la présence des 14 vis (huit vis M6, quatre vis M5 et deux vis M4) fournies avec l'ensemble du socle.



- 2 Fixez le pied de soutien à la base du socle.
 - ① Insérez les griffes du pied de soutien dans la base du socle.
 - ② Sécurez le pied et la base avec les vis M6 (longueur : 20 mm) et un tournevis.

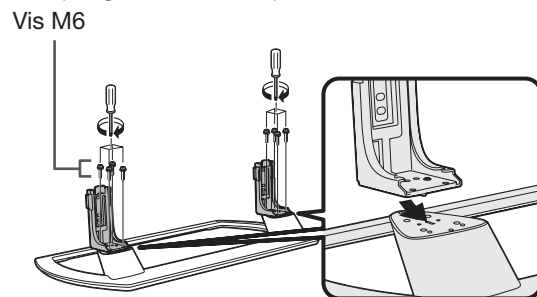

REMARQUE

- Serrez les vis sur les orifices du repère « b » .

- 3 Insérez le socle dans les ouvertures sous le téléviseur (maintenez le socle afin qu'il ne tombe pas du bord de la surface de travail).

- Assurez-vous que le socle est fermement inséré dans le téléviseur. Une mauvaise installation pourrait provoquer l'inclinaison du téléviseur.
- Au lieu d'utiliser un coussin moelleux, la boîte en carton dans laquelle est emballé le téléviseur peut être assemblée et utilisée comme table de travail (reportez-vous aux instructions sur la boîte pour assembler la table de travail).

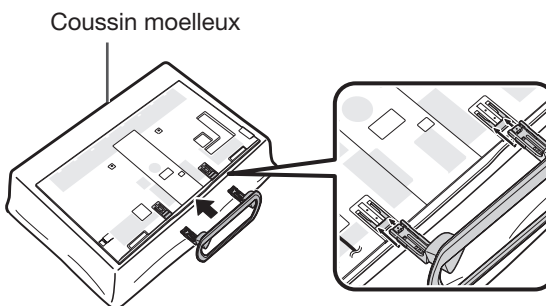

- 4 Insérez et serrez les vis M5 (longueur : 14 mm) dans les orifices à l'arrière du téléviseur.

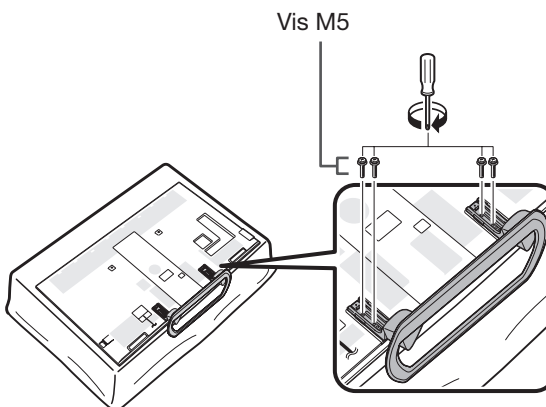

- 5 Pose du cache-socle.

- ① Insérez le cache-socle.
- ② Insérez et serrez les vis M4 (longueur : 8 mm) dans les orifices du cache-socle.
 - Serrez les vis en appuyant le bas de la base du socle contre le téléviseur.

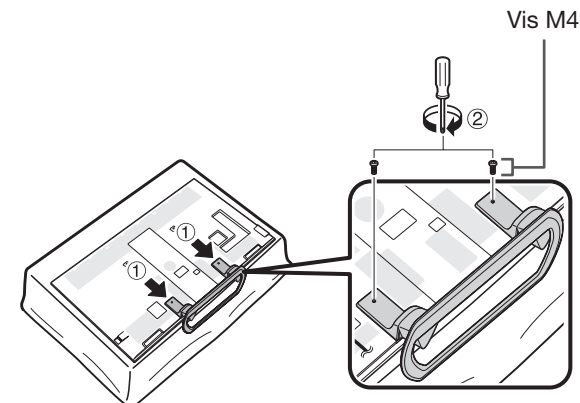

REMARQUE

- Pour déposer le socle, procédez aux étapes ci-dessus dans l'ordre inverse.
- Aucun tournevis n'est fourni avec ce produit.
- Lors de la procédure d'installation, prenez garde de ne pas coincer vos doigts entre le téléviseur et le plancher.
- Le téléviseur peut être pivoté jusqu'à 20 degrés vers la droite et la gauche.

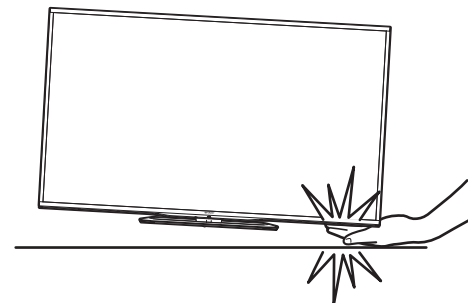

Préparation

Utilisation de la télécommande

Insertion des piles

Avant d'utiliser le téléviseur pour la première fois, insérez les deux piles format « AAA » fournies. Lorsque les piles sont épuisées et que la télécommande ne fonctionne plus, remplacez les piles par des piles format « AAA » neuves.

1 Ouvrez le couvercle du compartiment des piles.

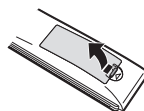

2 Insérez les deux piles format « AAA » fournies.
• Placez les piles en faisant correspondre leurs bornes avec les indications (+) et (-) dans le compartiment des piles.

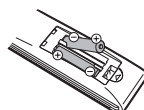

3 Refermez le couvercle.

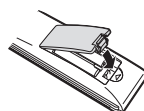

ATTENTION

Une utilisation incorrecte des piles peut entraîner une fuite de produits chimiques ou même une explosion. Veillez à bien suivre les instructions ci-dessous.

- N'utilisez pas ensemble des piles de types différents. Les autres piles ont des caractéristiques différentes.
- N'utilisez pas ensemble des piles usagées et neuves. Ceci peut raccourcir la durée de vie des piles neuves ou provoquer des fuites des piles usagées.
- Retirez les piles dès qu'elles sont usées. Les produits chimiques s'écoulant d'une pile peuvent provoquer une allergie. En cas de fuite, essuyez soigneusement avec un chiffon.
- Les piles fournies avec l'appareil peuvent avoir une durée de vie plus courte que prévu en raison des conditions de stockage.
- Si vous n'avez pas l'intention d'utiliser la télécommande pendant une période prolongée, retirez les piles.

Remarque sur la mise au rebut des piles

Les piles fournies ne contiennent pas de matériaux dangereux, comme du cadmium, du plomb ou du mercure.

Les réglementations sur les piles usagées stipulent que les piles ne doivent plus être jetées avec les ordures ménagères. Déposez gratuitement les piles usagées dans les bacs collecteurs indiqués mis en place à cet effet dans les magasins.

Angle de la télécommande

Utilisez la télécommande en la dirigeant vers le capteur de télécommande. Des objets placés entre la télécommande et le capteur peuvent gêner le bon fonctionnement de la télécommande.

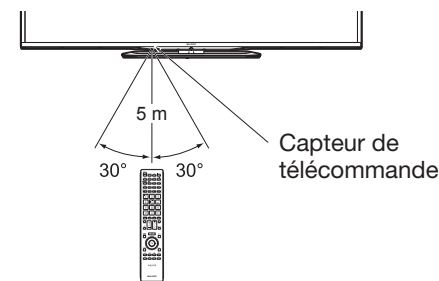

Précautions sur la télécommande

- N'exposez pas la télécommande à des chocs. Ne l'exposez pas non plus à des liquides et ne la placez pas dans des endroits très humides.
- N'installez pas, ni n'exposez la télécommande directement au soleil. La chaleur risquerait de la déformer.
- La télécommande risque de ne pas fonctionner correctement si le capteur de télécommande du téléviseur est directement exposé au soleil ou à un éclairage violent. Dans ce cas, modifiez l'angle de l'éclairage ou du téléviseur, ou rapprochez la télécommande du capteur de télécommande.

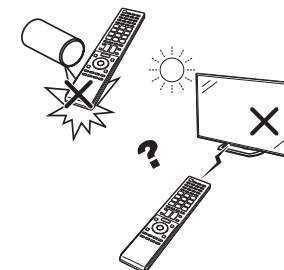

Nomenclature et fonctions

Téléviseur (vue de face/de côté)

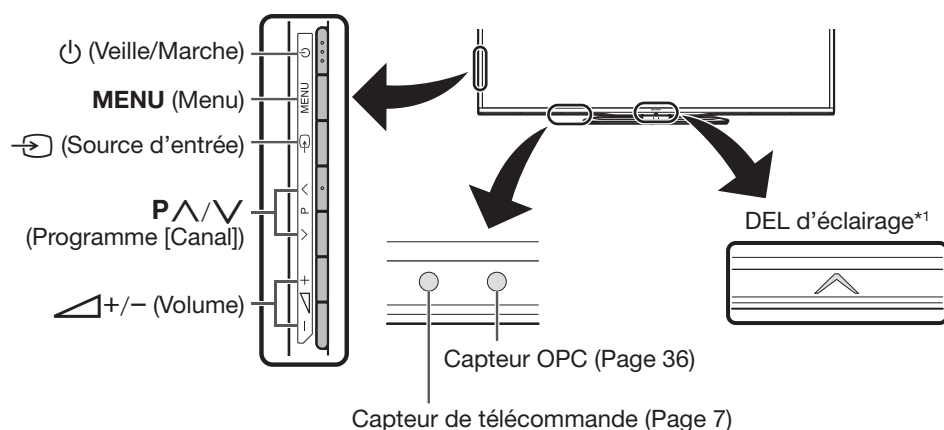

Ce panneau émet un signal en direction des lunettes 3D que vous portez pour regarder des images 3D. Reportez-vous à la page 76 pour en savoir plus.

- *1 Mode 3D : Éclairage bleu
 Mode 2D : Éclairage blanc

Téléviseur (vue de dos)

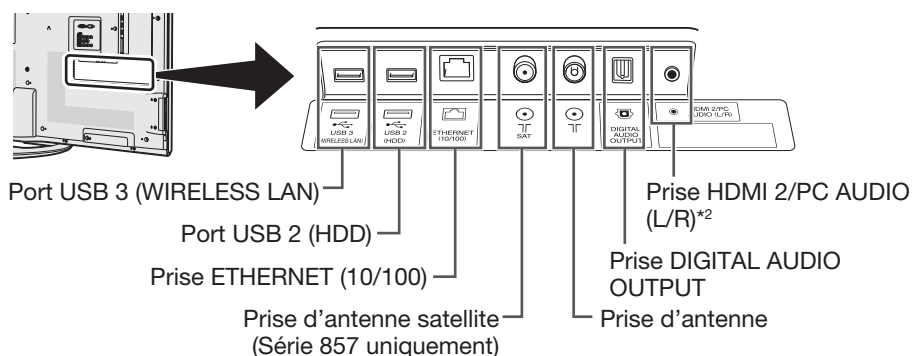

- *2 Les prises HDMI 2 et PC peuvent utiliser la même prise d'entrée audio (HDMI 2/PC AUDIO (L/R)). L'élément adéquat doit néanmoins être sélectionné dans le menu « Sélection audio » (reportez-vous à la page 47 pour en savoir plus).

Informations importantes :

Les services satellites ne sont disponibles que pour la série de modèles 857.

Téléviseur (vue de dos) – suite

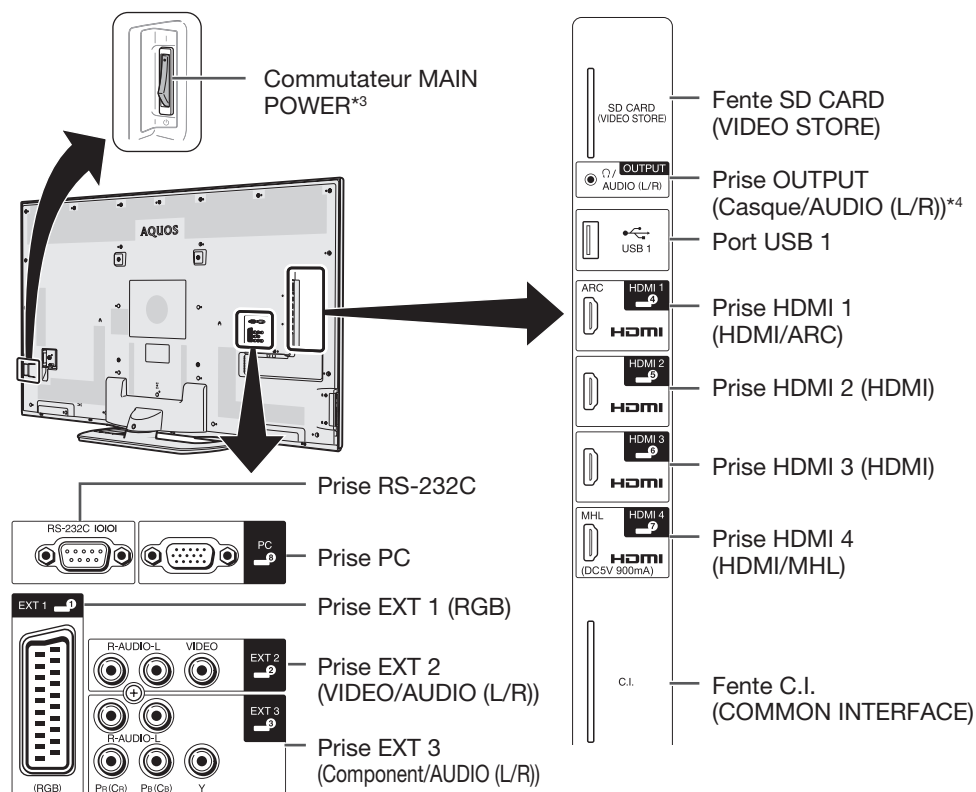

- *3 Lorsque le commutateur MAIN POWER est placé sur (I), la quantité d'énergie électrique consommée est ramenée à 0,01 W ou moins. Toutefois, contrairement à lorsque vous débranchez le cordon secteur, l'alimentation n'est pas complètement coupée.

- *4 Si le casque est raccordé à la borne OUTPUT, le son peut être émis des enceintes (Page 48).

AVERTISSEMENT

- Une pression sonore trop forte des écouteurs ou du casque peut entraîner une perte auditive.
- Ne mettez pas le volume à un niveau élevé. Les spécialistes de l'oreille déconseillent l'écoute prolongée à des niveaux sonores élevés.

REMARQUE

- Utilisez un produit aux dimensions spécifiées pour une connexion optimale au câble HDMI/ périphérique USB.
 - HDMI : Corps : (profondeur) 12 mm ou moins/(longueur) 32 mm ou moins
 - USB : Corps : (profondeur) 10 mm ou moins/(longueur) 57 mm ou moins
- Connecteur : (profondeur) 7 mm ou moins

Télécommande

LC-60LE855E
LC-60LE857E/RU
LC-60LE858E
LC-70LE857E/RU
LC-70LE858E
LC-80LE857E/RU
LC-80LE858E

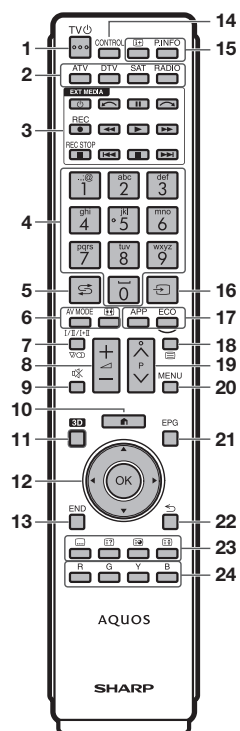

LC-60LE855KN
LC-60LE857EN
LC-70LE857EN/KN
LC-80LE857EN/KN

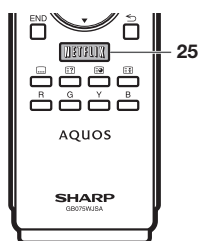

- 1 **TV** (Veille/Marche) (Page 19)
- 2 **ATV**
Pour accéder au mode télévision analogique traditionnel.
DTV
Pour accéder au mode télévision numérique.
SAT
Pour accéder au mode satellite.
RADIO
DTV/SAT : Bascule entre le mode Radio et Données.
 - Lorsque seule la diffusion des données (pas de radiodiffusion) est transmise par DVB, la radiodiffusion est sautée.
- 3 **Touches EXT MEDIA**
Les touches EXT MEDIA sont utilisées pour les fonctions AQUOS LINK et les fonctions d'enregistrement USB, etc.
 - AQUOS LINK (Pages 31–34) : Commandez interactivement les appareils systèmes compatibles au moyen d'une seule télécommande.
 - Enregistrement USB (Pages 51–54) : Pour enregistrer l'émission que vous regardez.
- 4 **Touches numériques 0–9**
Pour sélectionner le canal. Entrez les numéros de votre choix. Règle la page en mode Télétexte. La saisie de lettres avec les touches numériques n'est disponible qu'avec les services MHP (série 858 uniquement).
 - Si vous sélectionnez les cinq pays nordiques (la Suède, la Norvège, la Finlande, le Danemark ou l'Islande) pour le réglage du pays depuis l'Autoinstallation initiale (Page 15), les services DTV sont de quatre chiffres. Pour les autres pays, les services DTV sont de trois chiffres.
- 5 **Flash-back**
Pour revenir à l'entrée externe ou au canal précédemment sélectionné.
- 6 **AV MODE (Page 36)**
Pour sélectionner les paramètres audio/vidéo.
(Mode Grand écran) (Pages 46, 58 et 59)
Pour sélectionner un Mode Grand écran.

- 7 **I/II/III (Mode sonore) (Page 20)**
Pour sélectionner le mode son multiplex.
- 8 **+/- (Volume)**
Augmente/baisse le volume sonore du téléviseur.
- 9 **(Sourdine)**
Marche/arrêt du son du téléviseur.
- 10 **(HOME)**
Affichez l'écran « HOME » pour profiter de la connexion Internet et des fonctions Réseau local, ainsi que pour procéder aux réglages du téléviseur.
- 11 **3D (Pages 68–77)**
Pour sélectionner le visionnement d'images 3D ou 2D.
- 12 **▲/▼/◀/▶ (Curseur)**
Pour sélectionner un élément de votre choix.
OK
Exécutez une commande.
ATV/DTV/SAT : Affiche la « Liste CANAUX » lorsqu'aucun autre écran du « Menu » n'est exécuté.
 - Il se peut que « Liste CANAUX » ne s'affiche pas même en appuyant sur ; lors de l'exécution de l'application MHP (Page 26). Le cas échéant, vous pouvez afficher « Liste CANAUX » depuis « HOME » > « Liste CANAUX ».
- 13 **END**
ATV/DTV/SAT : Quitte l'écran du « Menu ». AQUOS NET+: Revenir à la page de démarrage.
- 14 **CONTROL (Pages 52, 54, 57 et 66)**
Pour afficher un panneau permettant d'utiliser certaines fonctions à l'écran.
- 15 **(Affichage des informations) (Page 20)**
Pour afficher les informations sur la station (numéro du canal, signal, etc.) à l'écran.
P. INFO
Pour afficher les informations sur les émissions transmises par diffusion vidéo numérique (DTV/SAT uniquement).
- 16 **(ENTRÉE) (Page 19)**
Sélectionne une source d'entrée.

- 17 **APP (Page 26)**
Affichez la liste des applications MHP (série 858 uniquement).
ECO (Standard/Avancé/Arrêt) (Page 40)
Pour sélectionner le réglage « Éco. d'énergie ».
- 18 **(Télétexte) (Page 25)**
ATV : Pour afficher le télétexte analogique.
DTV/SAT : Pour sélectionner MHEG-5 ou le télétexte pour la DTV/SAT.
- 19 **P^/V**
ATV/DTV/SAT : Sélectionne le canal télévisé.
AQUOS NET+: Défile vers le haut/bas des pages.
- 20 **MENU**
Activation/désactivation de l'écran « Menu » (Page 14).
- 21 **EPG (Pages 22–24)**
DTV/SAT : Pour afficher l'écran EPG.
- 22 **(Retour)**
ATV/DTV/SAT : Pour revenir à l'écran précédent.
AQUOS NET+: Revenir à la page précédente (ceci peut ne pas fonctionner pour certains services).
- 23 **Touches pour les opérations pratiques**
 - (Sous-titre) (Pages 25 et 45)**
Pour activer/désactiver les langues des sous-titres.
 - (Révèle le télétexte masqué) (Page 25)**
 - (Sous-page) (Page 25)**
 - (Geler/Maintenir) (Page 25)**
Pour faire un arrêt sur image sur une image animée.
Télétexte : Interrompt la mise à jour automatique des pages télétexte ou libère le mode de maintien.
- 24 **Touches R/G/Y/B (Couleur)**
Les touches de couleur servent à sélectionner les rubriques colorées équivalentes sur l'écran (EPG, MHEG-5, MHP*, Télétexte, par ex.).
* MHP est disponible sur la série 858 uniquement.
- 25 **Touche NETFLIX**
Affiche l'écran Netflix.
(Voir page 66.)
 - Netflix est disponible dans certains pays.
Abonnement illimité requis.
Pour plus d'informations, visitez www.netflix.com

Informations importantes :

Les services satellites ne sont disponibles que pour la série de modèles 857.

Guide rapide

Aperçu du fonctionnement

Suivez les étapes ci-dessous une par une lorsque vous utilisez le téléviseur. Il se peut que certaines étapes ne soient pas nécessaires en fonction de l'installation et des raccordements de votre téléviseur.

1. Préparation — Raccordement du téléviseur

■ Pour les modèles de 60/70 pouces

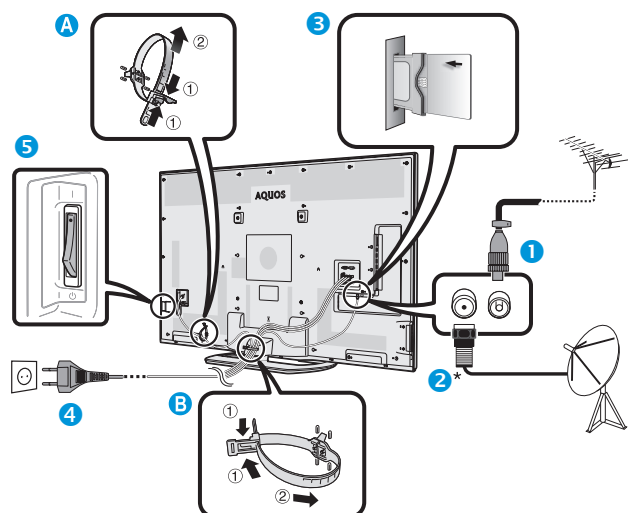

■ Pour les modèles de 80 pouces

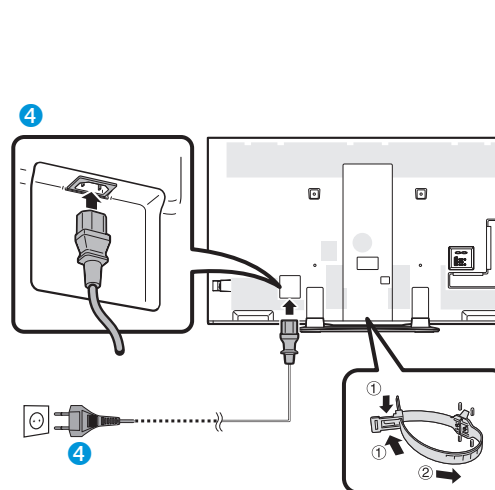

REMARQUE

- Le serre-câbles peut être déplacé de A à B.

- Placez le téléviseur près de la prise électrique et gardez la fiche du cordon d'alimentation à proximité.
- La forme de la prise peut être différente dans certains pays.

- Insérez la fiche DIN45325 standard (IEC 169-2) du câble coaxial 75 Ω.
- Raccordez le câble d'antenne satellite.
- Insérez une carte CA dans la fente CI pour voir les émissions cryptées (Page 12).
- Branchez le cordon secteur.
- Vérifiez que le commutateur MAIN POWER au dos du téléviseur est placé sur (I).

*Informations importantes :

Les services satellites ne sont disponibles que pour la série de modèles 857.

2. Préparation — Réglage du téléviseur

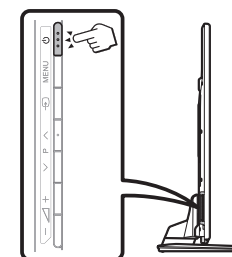

- Appuyez sur (I) du téléviseur (Page 19).
- Exécutez l'auto installation initiale (Page 15).

- Réglage de la langue
- Réglage Domicile/Magasin
- Réglage du pays
- Réglage du code secret
- Réglage de la recherche de canaux
 - Recherche numérique
 - Hertzienne
 - Câble
 - Recherche analogique
 - Recherche de satellites



Lancer la recherche des canaux

- Félicitations !**
Vous pouvez à présent regarder la télévision.
 - Au besoin, ajustez l'antenne pour obtenir la meilleure réception de signal possible (Page 18).

3. Opérations quotidiennes

1 Allumer/éteindre le téléviseur

(Page 19)

- Vous pouvez allumer/éteindre le téléviseur avec la télécommande et le téléviseur.



2 Commutation entre les chaînes numériques, satellites et analogiques

(Page 19)



3 Changer de chaînes

(Page 19)

- Vous pouvez également sélectionner une chaîne depuis « HOME » > « Liste CANAUX ».



4 Sélectionner un programme à l'aide d'EPG

(Pages 22–24)

- Si le commutateur MAIN POWER est placé sur OFF, les données EPG seront perdues.



4. Fonctions avancées

1 Utiliser la fonction d'enregistrement USB

(Pages 52–54)

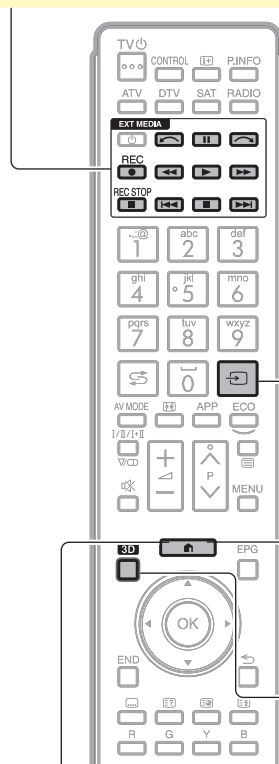

2 Ajuster les réglages TV et profiter du service Internet

(Pages 36–50)

- Vous pouvez lancer la connexion Internet et les fonctions Réseau local, ainsi que procéder aux réglages du téléviseur depuis l'écran « HOME ».



5. Accéder à d'autres fonctions

1 Brancher des appareils externes

Aperçu du raccordement (Pages 27–32)

- Veillez à éteindre le téléviseur et tous les autres appareils avant de procéder à des raccordements.

Changer de sources d'entrée (Pages 19)

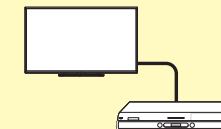

2 Accéder aux photos, vidéos et à la musique stockées sur un support USB/réseau local

(Pages 55–58)



3 Afficher l'image d'un ordinateur sur l'écran du téléviseur

(Pages 59–63)



4 Accéder au service Internet* avec le téléviseur

(Pages 13 et 64–67)

- * Le service suivant est désormais disponible :
 - YouTube™ (Page 13)
 - Net TV (Pages 66–67)



5 Regarder des images 3D

(Pages 68–77)

- Certains éléments de menu sont estompés en gris en mode 3D. Il ne s'agit pas d'un dysfonctionnement.



Insertion de la carte CA dans le module CI

Un module d'interface commune (module CI) et une carte CA doivent être insérés dans la fente CI de votre téléviseur pour recevoir des chaînes numériques cryptées.

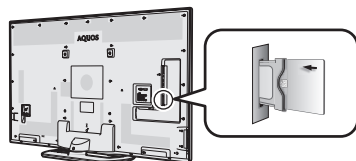

- 1 Insérez soigneusement le module CI dans la fente CI avec la partie contact tournée vers l'avant.
- 2 Le logo sur le module CI doit être tourné vers l'extérieur par rapport au dos du téléviseur.

Vérification des informations du module CI

Allez à « Menu TV » > « Installation » >

« Options » > « Réglages CI » > « Menu CI ».

- Ce menu est disponible uniquement pour les chaînes numériques.
- Le contenu de ce menu dépend du fournisseur du module CI.

Module

Les informations générales sur le module CI s'affichent.

Menu

Les paramètres de réglage de chaque carte CA s'affichent.

Enquête

Vous pouvez saisir des valeurs numériques comme un mot de passe ici.

REMARQUE

- Il faut compter quelques minutes pour certifier la clé du produit lorsque vous insérez pour la première fois une carte CA dans le module CI compatible CI+. Ce processus peut échouer en l'absence d'une prise d'entrée d'antenne ou si vous n'avez jamais exécuté l'« Autoinstallation ».
 - Le module CI compatible CI+ procède quelquefois à la mise à niveau de son microprogramme. Il se peut que vous ne receviez aucune image télévisée avant la mise à niveau. Seule la touche d'alimentation est utilisable pendant la mise à niveau.
 - Il se peut que les contenus protégés contre la copie ne s'affichent pas ou s'affichent avec un signal de contrôle de copie. L'icône de protection* s'affiche lorsque vous appuyez sur **P.INFO** pendant que vous regardez un contenu protégé contre la copie.
- * Icône de protection :
- Si le téléviseur affiche un message de confirmation pour la carte CA pendant la réception d'émissions compatibles CI+, suivez les invites à l'écran.
 - Assurez-vous que le module CI est correctement inséré.
 - Si l'ancien module CAM est utilisé, l'authentification peut échouer. Le cas échéant, contactez votre fournisseur de service.

Enregistrement du réglage du code secret CAM

Si un code secret CAM est nécessaire pour enregistrer un programme, il faut le saisir au préalable.

- 1 Allez à « Menu TV » > « Installation » > « Options » > « Réglages CI » > « Enreg. régl. PIN CAM ».
- 2 Saisissez le code secret CAM.

REMARQUE

- Si aucun code secret n'est saisi ou si un code secret erroné est saisi, le programme ne pourra pas être enregistré ou lu.

Norme CI Plus 1.3

CI Plus est une évolution de la norme d'interface commune DVB.

1 À propos de la sécurité

Certaines réglementations s'appliquent aux fonctions d'enregistrement.

La lecture des programmes cryptés dépend largement du module CA utilisé. La lecture d'enregistrements cryptés peut ne pas toujours être possible ou seulement pendant une durée limitée. Les fournisseurs de programmes, qui utilisent la norme CI Plus, peuvent octroyer des droits différents pour les programmes diffusés.

Faites preuve de prudence lorsque vous utilisez l'enregistrement USB pour enregistrer des programmes diffusés (Pages 51-54).

2 Gestion de la liste des services de l'opérateur (Profil de l'opérateur)

En vertu de la spécification 1.3, le module CAM peut fournir les paramètres de la liste des canaux (numéro de canal, fréquence, etc.) et ceux-ci peuvent être mis à jour pendant l'utilisation. Consultez « Profil de l'opérateur » à la page 21.

Utilisation de l'écran HOME

Vous pouvez facilement lancer cet écran « HOME » pour profiter de la connexion Internet et des fonctions Réseau local, et pour procéder aux réglages du téléviseur.

LCFONT

Ce produit intègre la technologie LC Font, mise au point par SHARP Corporation pour afficher clairement des caractères faciles à lire sur les écrans LCD.

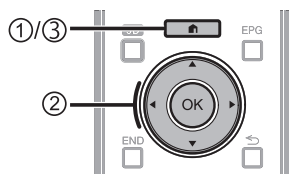

① Affichez l'écran HOME

Appuyez sur (HOME) pour afficher l'écran « HOME ».

② Sélectionnez une rubrique

Appuyez sur / / / pour sélectionner le service ou le menu de votre choix et appuyez ensuite sur **OK**.

➔ Voir la colonne de droite pour en savoir plus sur les opérations sur l'écran « HOME ».

③ Quittez l'écran HOME

Vous quitterez l'écran « HOME » si vous appuyez sur (HOME) avant d'avoir terminé l'opération.

Conseils :

Contenu du menu HOME

Zone d'affichage des principales informations

Zone des fonctions incluses et recommandées

Icônes d'autres fonctions



Zone d'affichage des principales informations

Diverses informations, notamment l'heure, la programmation actuellement affichée et le statut du réglage actuel, sont indiquées. Vous pouvez basculer sur le statut de réglage actuel avec les touches de couleur.

Zone des fonctions incluses et recommandées

Les fonctions disponibles et recommandées sont indiquées.

Icônes d'autres fonctions

Les icônes des autres fonctions sont indiquées.

À propos des instructions de ce manuel

Dans ce manuel, l'expression suivante est souvent utilisée en vue de simplifier les instructions.

- Allez à « Menu TV » > « Installation » > ...

Ceci indique comment naviguer à travers l'écran de menu à l'aide des touches / / / et **OK**.

Utilisation de l'écran du Menu

Il est nécessaire d'afficher l'OSD pour procéder aux réglages du téléviseur. L'OSD pour les réglages s'appelle « Menu ». Le « Menu » permet d'effectuer divers réglages et ajustements.

Affichez l'écran du Menu

- Allez à « Menu TV ».
 - Vous pouvez également afficher l'écran Menu via l'écran du menu HOME (Page 13).

Sélection dans le Menu

- Appuyez sur ◀/▶ pour sélectionner le menu désiré, et appuyez ensuite sur **OK**. Appuyez sur ↶ pour revenir à la catégorie de menu précédente.
- Appuyez sur ◀/▶ pour sélectionner le sous-menu désiré, et appuyez ensuite sur **OK**.
- Appuyez sur ▲/▼ pour sélectionner la rubrique que vous souhaitez sélectionner ou ajuster, et appuyez ensuite sur **OK**.

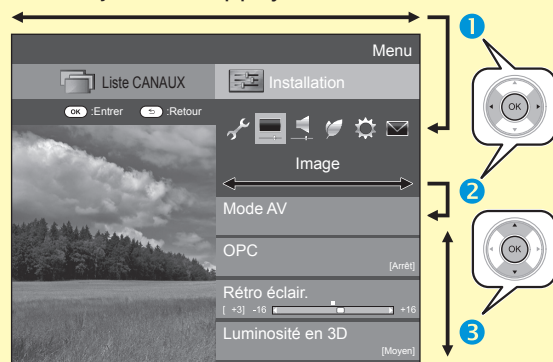

À propos de l'affichage du guide

L'affichage guide sous la barre du menu indique les opérations pour l'OSD.

- La barre au-dessus est un guide opérationnel pour la télécommande. La barre change d'après chaque écran de réglage du menu.

Sélection des options

- Appuyez sur ▲/▼ ou ◀/▶ pour configurer la commande pour améliorer l'expérience télévisuelle, et appuyez ensuite sur **OK**.

EXEMPLE

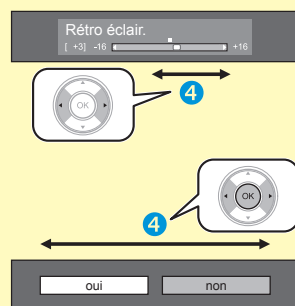

REMARQUE

- Reportez-vous à l'affichage du guide sous la barre du menu pour savoir quand appuyer sur la touche **OK**.



REMARQUE

- Les options du « Menu » sont différentes selon les modes d'entrée sélectionnés, mais les marches à suivre sont les mêmes.
- Les rubriques suivies de Ⓞ ne peuvent pas être sélectionnées pour diverses raisons.
- Certaines rubriques ne peuvent pas être sélectionnées selon les types de signal, les réglages facultatifs ou les appareils raccordés.

Utilisation du clavier virtuel

Utilisez le clavier virtuel lorsque vous devez saisir un texte.

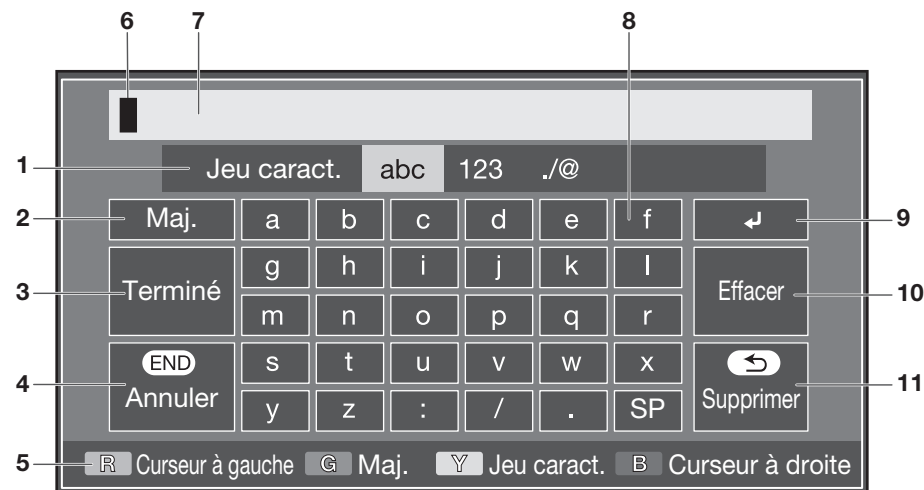

- Jeu caract.**
Change le jeu de caractères entre alphabet, numéros, symboles, etc.
- Maj.**
Change les caractères entre majuscule et minuscule.
- Terminé**
Pour confirmer la saisie.
- Annuler**
Annule la saisie et ferme le clavier virtuel.
- Touches R/G/Y/B (Couleur)**
Sélectionne les rubriques de couleur sur l'écran.
- Curseur de saisie**
Appuyez sur ◀/▶ pour déplacer le curseur lorsqu'il est éclairé.
- Zone de saisie**
Le texte saisi est affiché à mesure que vous le tapez.
- Caractère**
Saisissez des caractères avec ces touches.
- ↵**
Insère un saut de ligne.
- Effacer**
Efface la chaîne de caractères.
 - Lorsque le curseur est quelque part sur une ligne : la chaîne de caractères à droite du curseur est effacée.
 - Lorsque le curseur est à l'extrémité droite d'une ligne : la ligne entière est effacée.
- Supprimer**
Si le curseur est à l'extrémité droite d'une ligne, ceci efface le texte un caractère à la fois.
 - Vous pouvez également effacer le texte en appuyant sur ↶ de la télécommande.

REMARQUE

- Selon l'application, le clavier virtuel affiché peut être différent de celui indiqué ci-dessus.
- Pour saisir des lettres dans les services MHP, utilisez les touches numériques de la télécommande (série 858 uniquement).

Auto installation initiale

Auto installation initiale



L'assistant pour l'auto installation initiale apparaît lorsque le téléviseur est mis sous tension pour la première fois après l'achat. Suivez les menus et procédez aux réglages nécessaires les uns après les autres.

Confirmez ce qui suit avant de mettre le téléviseur sous tension

- Le câble d'antenne est-il raccordé ?
- Le cordon secteur est-il branché ?
- Le commutateur MAIN POWER est-il placé sur | ?

Informations importantes :

Les services satellites ne sont disponibles que pour la série de modèles 857.

- 1 Appuyez sur  du téléviseur.
 - L'assistant pour l'auto installation initiale apparaît.
- 2 Réglage de l'OSD.
Appuyez sur  pour sélectionner la langue de votre choix, et appuyez ensuite sur **OK**.
- 3 Sélection de l'emplacement du téléviseur.



Appuyez sur  pour décider où vous utiliserez ce téléviseur, et appuyez ensuite sur **OK**.

- L'écran de confirmation apparaît en incrustation uniquement lorsque « MAGASIN » est sélectionné. Appuyez sur  pour sélectionner « oui » ou « non ».
- DOMICILE : « STANDARD » sera la valeur par défaut pour le réglage « Mode AV ».
- MAGASIN : « DYNAMIQUE (Fixe) » sera la valeur par défaut pour le réglage « Mode AV ». Si « Mode AV » est modifié, le téléviseur reviendra automatiquement à « DYNAMIQUE (Fixe) » si aucune opération n'est effectuée avec le téléviseur ou la télécommande pendant 30 minutes.
- MAGASIN : Une image de démonstration s'affichera une fois l'auto installation initiale terminée. Si vous avez choisi « MAGASIN » par erreur, allez à « Menu TV » > « Installation » > « Voir réglage » > « Réinitial. » > sélectionnez à nouveau « DOMICILE ».

4 Réglage du pays.

Appuyez sur  pour sélectionner le pays ou la région de votre choix et appuyez ensuite sur **OK**.

- Cet écran de réglage n'apparaît que pendant l'autoinstallation initiale.

REMARQUE

- Certaines fonctions peuvent ne pas s'afficher ou ne pas être sélectionnables selon le réglage pays ou le câble-opérateur sélectionné.

5 Réglez le code secret.

- ① Appuyez sur  pour sélectionner « oui », et appuyez ensuite sur **OK**.
 - Lorsque « non » est sélectionné, le réglage du code secret est omis.
- ② Saisissez un code secret à quatre chiffres en utilisant les touches numériques 0–9.
- ③ Entrez le même nombre à quatre chiffres qu'à l'étape ② pour confirmer.
- ④ Appuyez sur **OK**.

REMARQUE

- Lorsque « France » ou « Italie » est sélectionné dans le réglage pays, le réglage du code secret ne peut pas être omis.
- « 0000 » ne peut pas être sélectionné comme code secret.
- Lorsque le réglage du code secret est omis, le code secret par défaut (« 1234 ») est automatiquement défini.
- Pour modifier le code secret, reportez-vous à **Réglage individuel — Code secret** (Page 44). Pour réinitialiser le code secret (la saisie du code secret ne sera plus nécessaire), reportez-vous à **Réinitialiser le code secret** (Page 79).

6 Lancement de la recherche des canaux.

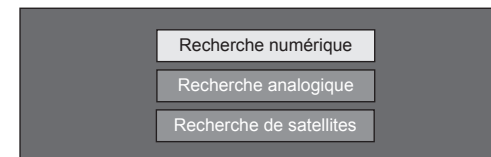

Appuyez sur  pour sélectionner « Recherche numérique », « Recherche analogique » ou « Recherche de satellites », et appuyez ensuite sur **OK**.

- (Série 857 uniquement) Après avoir exécuté « Recherche numérique » ou « Recherche analogique », l'écran passe au réglage « Recherche de satellites ». Sélectionnez « oui » pour rechercher des canaux satellites.
- Pour regarder à la fois des chaînes numériques et des chaînes analogiques, exécutez « Recherche numérique » ou « Recherche analogique » depuis « Autoinstallation » dans le menu « Installation » (Page 41).
- Lorsque vous sélectionnez « Recherche de satellites », seules les chaînes satellites sont recherchées.
- Si vous souhaitez rechercher davantage de chaînes, procédez à la « Recherche supplémentaire » à partir du menu « Installation programme » (Pages 41–43).

REMARQUE

- Si vous éteignez le téléviseur pendant la recherche des canaux, l'assistant pour l'auto installation initiale n'apparaît pas. La fonction d'auto installation vous permet d'exécuter à nouveau l'installation dans « Menu TV » > « Installation » > « Voir réglage » (Page 41).
- L'assistant pour l'auto installation initiale s'interrompt si vous n'utilisez pas le téléviseur pendant 30 minutes avant de chercher des chaînes.
- Lorsque « Italie » ou « France » est sélectionné dans le réglage pays, la restriction d'âge par défaut est réglée à 18 ans.

Auto installation initiale

Réglage des émissions numériques

Appuyez sur ◀/▶ pour sélectionner « Hertzienne » ou « Câble », et appuyez ensuite sur **OK**.

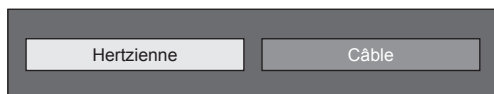

● Recherche d'émissions hertziennes

Le téléviseur cherche, trie et mémorise toutes les chaînes de télévision recevables d'après leurs réglages et l'antenne raccordée.

- Pour arrêter en cours l'auto installation initiale, appuyez sur ↵.

REMARQUE

- Un écran de sélection de la région ou du service peut apparaître selon le réglage pays ou le câblo-opérateur sélectionné. Suivez les invites à l'écran pour effectuer les sélections.



Série 857 uniquement

Après avoir recherché des canaux hertziens, l'écran passe au réglage « Recherche de satellites » (Page 17).

● Recherche d'émissions par câble

Pour modifier chaque élément selon le réglage adéquat :

- 1 Appuyez sur ▲/▼ pour sélectionner le menu, et appuyez ensuite sur **OK**.
- 2 Appuyez sur ▲/▼/◀/▶ ou 0-9 pour sélectionner ou saisir l'élément/valeur adéquat, et appuyez ensuite sur **OK**.

Stations cryptées	[oui]
Méthode de recherche	[Chaîne]
Fréquence de début	[47,0]
Identifiant Réseau	[Aucune]
Débit symbol 1	[6875]
Débit symbol 2	[6900]
Modulation MAQ 1	[64]
Modulation MAQ 2	[256]
Réinitial.	
Début de la recherche	

- 3 Appuyez sur ▲/▼ pour sélectionner « Début de la recherche », et appuyez ensuite sur **OK**.
- 4 Appuyez sur ◀/▶ pour sélectionner « oui » afin de lancer la recherche d'émissions par câble, et appuyez ensuite sur **OK**.
- 5 Le téléviseur cherche, trie et mémorise toutes les chaînes de télévision recevables d'après leurs réglages et l'antenne raccordée.
 - Pour arrêter en cours l'auto installation initiale, appuyez sur ↵.



Série 857 uniquement

Après avoir recherché des canaux par câble, l'écran passe au réglage « Recherche de satellites » (Page 17).

Menu	Description	Rubriques sélectionnables
Stations cryptées	Vous permet de spécifier si vous devez ajouter des services de télévision payante.	oui, non
Méthode de recherche	Permet de spécifier votre méthode de recherche des canaux.*2	Chaîne, Fréquence, Rapide
Fréquence de début		De 47,0-858,0 MHz
Identifiant Réseau	Permet de spécifier le réseau.*3	Aucune, 0-65535
Débit symbol 1/ Débit symbol 2*1	Saisissez la valeur reçue pour CATV.*4	1000-9000
Modulation MAQ 1		16, 32, 64, 128, 256
Modulation MAQ 2		Aucune, 16, 32, 64, 128, 256

- *1 Configurez « Débit symbol 2 » si le câblo-opérateur utilise plusieurs débits de symbole.
- *2 Les détails des éléments de la « Méthode de recherche » sont les suivants :
 - Chaîne : Extrait toutes les informations d'une chaîne (rapide, mais nécessite les chaînes de télévision correspondantes).
 - Fréquence : Vérifie chaque fréquence dans la plage (lent).
 - Rapide : Tous les services sont recherchés fréquence par fréquence. Ce menu n'est opérationnel que si votre câblo-opérateur fournit la fréquence et l'identifiant Réseau (chaîne directionnelle, par ex.). Lorsque « Rapide » est sélectionné, « Stations cryptées » est automatiquement réglé sur « oui » et « Aucune » pour le menu « Identifiant Réseau » ne peut pas être sélectionné.
- *3 Réglez cette option pour n'enregistrer que l'Identifiant Réseau spécifié sans enregistrer de services particuliers.
- *4 Les débits de symbole sont spécifiés par le câblo-opérateur.

Réglage des émissions analogiques

Le téléviseur cherche, trie et mémorise toutes les chaînes de télévision recevables d'après leurs réglages et l'antenne raccordée.

- Pour arrêter en cours l'auto installation initiale, appuyez sur ↵.



Série 857 uniquement

Après avoir recherché des canaux analogiques, l'écran passe au réglage « Recherche de satellites » (Page 17).

Recherche de chaînes satellites (série 857 uniquement)

Appuyez sur ▲/▼ pour sélectionner « Recherche de satellites », et appuyez ensuite sur **OK**.

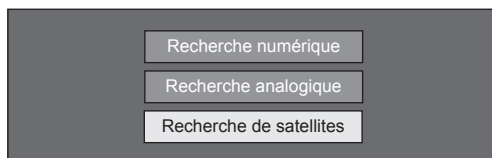

- L'écran de réglage de raccordement de l'antenne est affiché.

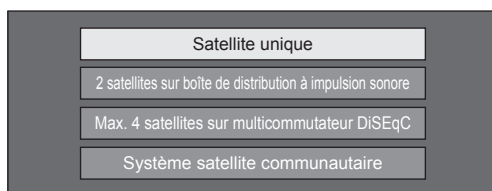

REMARQUE

- Vous avez le choix entre quatre types de méthode de raccordement de l'antenne. Consultez votre revendeur avant d'utiliser une méthode autre que « Satellite unique ».

● Réglage « Satellite unique »

- 1 Appuyez sur ▲/▼ pour sélectionner « Satellite unique », et appuyez ensuite sur **OK**.
- 2 Appuyez sur ▲/▼/◀/▶ pour sélectionner votre satellite préféré, et appuyez ensuite sur **OK**.

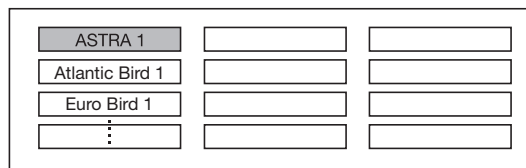

REMARQUE

- Suivez les instructions à l'écran pour les réglages « 2 satellites sur boîte de distribution à impulsion sonore », « Max. 4 satellites sur multicommutateur DiSEqC » et « Système satellite communautaire ».
- Pour configurer plusieurs canaux satellites, allez à « Max. 4 satellites sur multicommutateur DiSEqC ».
- Si votre antenne satellite doit être alimentée, procédez comme indiqué ci-dessous afin de fournir la tension spécifiée par votre fournisseur de service, etc. : Allez à « Menu TV » > « Installation » > « Voir réglage » > « Réglages de canal » > « Rég. Antenne-DIGITAL » > « Config. Satellite » > « Modification réglage » > « Système satellite communautaire ».

● Lancer la recherche :

Recherche de canaux DVB-S/S2.

- 1 Appuyez sur ◀/▶ pour sélectionner « oui », et appuyez ensuite sur **OK**.
 - Pour changer les réglages de « Stations cryptées », appuyez sur ▲/▼ pour sélectionner l'élément à reconfigurer, puis exécutez « Début de la recherche ».

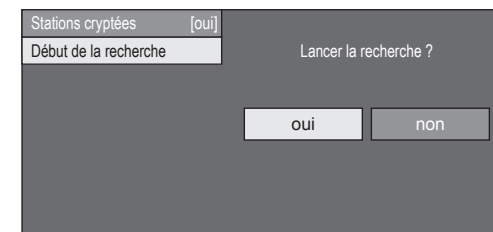

- 2 Le téléviseur cherche et mémorise toutes les chaînes de télévision recevables d'après leurs réglages et l'antenne raccordée.
 - Sélectionnez « oui » pour trier les résultats de la recherche en ordre alphabétique.
 - Pour arrêter en cours l'auto installation initiale, appuyez sur ↵.

REMARQUE

- Stations cryptées : Vous permet de spécifier si vous devez choisir des services de télévision payante.
- Procédez comme indiqué pour exécuter la « Recherche manuelle » si vous souhaitez configurer la fréquence ou le débit de symboles et lancez la recherche après avoir exécuté la recherche automatique pendant l'autoinstallation initiale.
 - Allez à « Menu TV » > « Installation » > « Voir réglage » > « Réglages de canal » > « Installation programme » > « Réglage satellite » > « Recherche manuelle ».

Vérification de la force du signal et de la force du canal (DVB-T/T2/C/S*/S2*)

Si vous installez une antenne DVB-T/T2/C/S/S2 pour la première fois ou la déplacez, il est recommandé d'ajuster l'alignement de l'antenne pour avoir une bonne réception en vérifiant sur l'écran de réglage d'antenne.

* Série 857 uniquement

1 Allez à « Menu TV » > « Installation » > « Voir réglage » > « Réglages de canal » > « Rég. Antenne-DIGITAL ».

2 Appuyez sur ▲/▼ pour sélectionner « Config. Numérique » ou « Config. Satellite », et appuyez ensuite sur **OK**.

● Vérification de la force du signal

3 Appuyez sur ▲/▼ pour sélectionner « Force du signal », et appuyez ensuite sur **OK**.

Force du signal pour DVB-T/T2/C

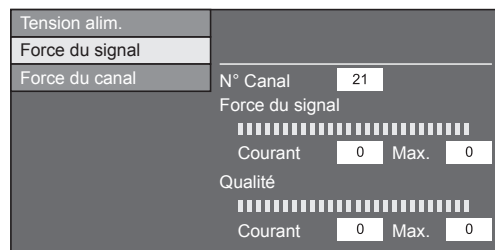

Force du signal pour DVB-S/S2

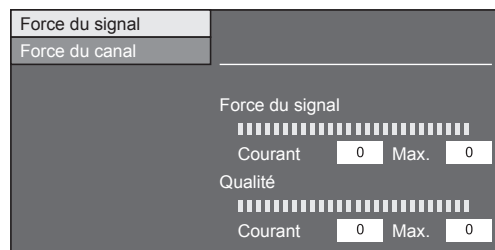

● Vérification de la force du canal

4 Appuyez sur ▲/▼ pour sélectionner « Force du canal », et appuyez ensuite sur **OK**.

- Vous pouvez saisir une bande fréquence spécifique à l'aide des touches numériques 0-9.

Force du canal de DVB-T/T2

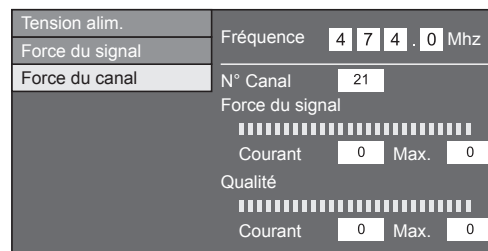

Force du canal de DVB-C

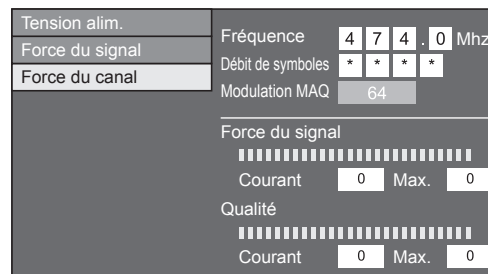

Force du canal pour DVB-S/S2

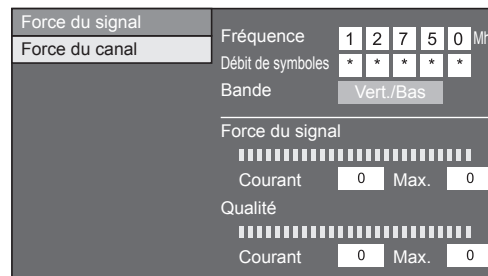

5 Positionnez et alignez l'antenne de telle manière que les valeurs maximales possibles pour « Force du signal » et « Qualité » soient obtenues.

REMARQUE

- Les valeurs de « Force du signal » et « Qualité » indiquent quand vérifier l'alignement correct de l'antenne.

Alimentation électrique vers l'antenne

Vous devez alimenter l'antenne pour recevoir les chaînes numériques/terrestres après avoir branché le câble d'antenne à la prise d'antenne à l'arrière du téléviseur.

- 1 Allez à « Menu TV » > « Installation » > « Voir réglage » > « Réglages de canal » > « Rég. Antenne-DIGITAL » > « Tension alim. ».
- 2 Appuyez sur ◀/▶ pour sélectionner « Marche », et appuyez ensuite sur **OK**.

Regarder la télévision

Opérations quotidiennes

Mise sous/hors tension

Allumer/éteindre le téléviseur

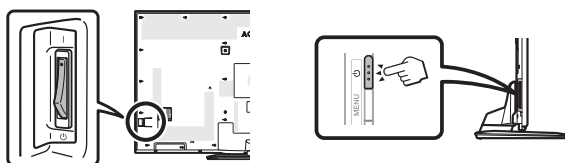

- 1 Placez le commutateur MAIN POWER au dos du téléviseur sur ON (I)/OFF (O) (Page 8).
- 2 Pour allumer/éteindre le téléviseur, appuyez sur du téléviseur ou sur **TV** de la télécommande.

REMARQUE

- Les données EPG sont perdues lorsque vous éteignez le téléviseur au moyen du commutateur MAIN POWER au dos du téléviseur.

Mode de veille

● En mode de veille

Si le commutateur MAIN POWER au dos du téléviseur est placé sur I, vous pouvez le mettre en veille en appuyant sur du téléviseur ou sur **TV** de la télécommande.

● Quitter le mode de veille

Depuis la veille, appuyez sur du téléviseur ou sur **TV** de la télécommande.

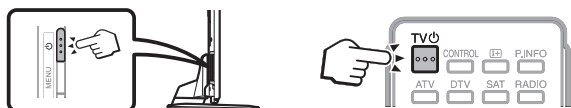

REMARQUE

- Si vous prévoyez de ne pas utiliser le téléviseur pendant une période prolongée, veillez à retirer le cordon secteur de la prise électrique ou à placer le commutateur MAIN POWER au dos du téléviseur sur (O) (Page 8).
- Une faible quantité d'électricité est consommée même lorsque le commutateur MAIN POWER (O) est éteint (Page 8).

Commutation entre les chaînes numériques, satellites* et analogiques

Regarder des émissions numériques



Regarder des émissions analogiques



Regarder des chaînes satellites



*Informations importantes :

Les services satellites ne sont disponibles que pour la série de modèles 857.

REMARQUE

- Si plusieurs services satellites sont configurés, chaque fois que vous appuyez sur la touche **SAT**, le canal change comme suit.

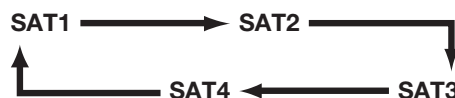

Changement de canal

Avec P



Avec 0-9



Sélection d'une source vidéo externe

Une fois le raccordement effectué, appuyez sur pour afficher l'écran « ENTRÉE » et appuyez ensuite sur ou / pour passer à la source externe adéquate avec **OK**.

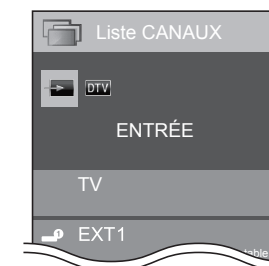

REMARQUE

- Vous pouvez également sélectionner une source vidéo externe dans « HOME » > « Changement d'entrée ».
- Seules les entrées HDMI pour lesquelles « Saut d'entrée » n'a pas été défini (Page 47) et les entrées correctement raccordées peuvent être sélectionnées.

Regarder la télévision

Sélection du mode sonore

● Mode DTV/SAT

Si plusieurs modes sonores sont reçus, à chaque fois que vous appuyez sur $\frac{1/II/1+II}{\nabla/\odot}$ le mode change comme suit.

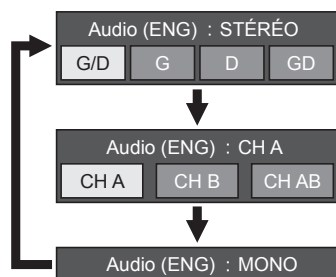

Appuyez sur \leftarrow/\rightarrow pour sélectionner le son G ou D lorsque l'écran STÉRÉO ou DUAL MONO s'affiche.



REMARQUE

- L'écran du mode sonore disparaît au bout de six secondes.
- Les rubriques sélectionnables varient selon les émissions reçues.
- Lorsque le menu « Réglage audiodescription » est réglé sur « Marche », le son de l'audiodescription est sélectionné selon la piste sonore principale.

● Mode ATV

À chaque fois que vous appuyez sur $\frac{1/II/1+II}{\nabla/\odot}$, le mode change comme indiqué dans les tableaux suivants.

Sélection d'émissions NICAM TV	
Signal	Rubriques sélectionnables
Stéréo	NICAM STÉRÉO, MONO
Bilingue	NICAM CH A, NICAM CH B, NICAM CH AB, MONO
Monaural	NICAM MONO, MONO

Sélection d'émissions A2 TV	
Signal	Rubriques sélectionnables
Stéréo	STÉRÉO, MONO
Bilingue	CH A, CH B, CH AB
Monaural	MONO

REMARQUE

- Si aucun signal n'est reçu, le mode sonore affiche « MONO ».

Affichage du canal

Vous pouvez afficher les informations sur le canal en appuyant sur $\text{i}+$ sur la télécommande.

Mode DTV

BBC ONE	
DTV	004
TV	
Audio (ENG) :	STÉRÉO
Vidéo	576i
Sous-titre	Arrêt
>> Nouvelle info	

Mode ATV

BBC1	
ATV	04
AUTO	B/G
	MONO
Sous-titre	-

- *1 Les numéros à quatre chiffres (0001, par ex.) sont affichés après avoir sélectionné les cinq pays nordiques dans le réglage pays ou pour certains câblo-opérateurs. Par ailleurs, les profils d'opérateur utilisent quatre chiffres.

Mode SAT

BBC ONE	
SAT1	0001
TV	
Audio (ENG) :	STÉRÉO
Vidéo	576i
Sous-titre	Arrêt
>> Nouvelle info	

- *2 Les canaux satellites s'affichent sous la forme d'un numéro à quatre chiffres (par ex., 0001).
- *3 Vous pouvez régler quatre chaînes satellites sur « SAT1 », « SAT2 », « SAT3 », « SAT4 ».

● Affichage de l'heure dans les informations sur le canal

Vous pouvez afficher les informations de l'heure comprises dans les émissions DTV, SAT et télétexte.

REMARQUE

- Omettez l'étape 1 si vous recevez des émissions DTV/SAT.
- 1 Sélectionnez un canal télévisé (les informations d'heure sont automatiquement capturées).
 - 2 Appuyez sur $\text{i}+$. L'affichage du canal apparaît sur le téléviseur.
 - 3 Appuyez de nouveau sur $\text{i}+$ au cours des quelques secondes où l'affichage du canal est à l'écran. L'information de l'heure apparaîtra dans le coin inférieur droit de l'écran pendant plusieurs secondes.
 - 4 Même lorsque vous changez de canal télévisé, vous pouvez afficher les informations de l'heure avec les étapes 2 et 3 ci-dessus.

Opérations sans télécommande

Vous pouvez commander les réglages du menu avec les touches de commande du téléviseur.

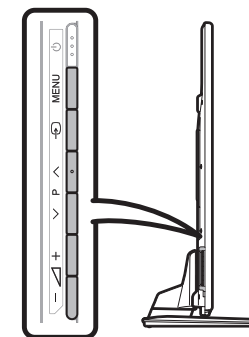

Touches de commande du téléviseur	Touches de la télécommande
MENU	MENU
\rightarrow	OK
P A V	▲/▼
$\triangleleft/\triangleright$	▶/◀

Informations Concernant les Canaux Favoris

Avant l'installation

Cette fonction vous permet de grouper vos canaux favoris dans une liste séparée. Préréglez vos « Mes favoris » en avance afin de sélectionner vos canaux favoris de manière plus conviviale.

REMARQUE

- « Mes favoris » peuvent uniquement être utilisés pour les modes DTV et SAT (*), une liste séparée sera enregistrée pour chacune des sources en entrée, DTV ou SAT 1/2/3/4.
 - Le nombre maximum de canaux enregistrable dans vos « Mes favoris » est de :
 - 50 pour les canaux de Télévision, les canaux favoris alloués étant 001-050
 - 50 pour les canaux de Radio, les canaux favoris alloués étant 051-100
 - 50 pour les canaux de Données, les canaux favoris alloués étant 101-150
- * Série 857 uniquement

Comment ajouter / supprimer / déplacer vos canaux favoris

Pressez le bouton **OK** pour afficher la liste de canaux à l'écran.

- Si vous avez déjà réglé vos canaux favoris, vous verrez s'afficher « Liste CANAUX » ou « Mes favoris » en fonction de votre sélection précédente.

Boutons de fonctions utilisés dans « Mes favoris »

Touches	Description
Touche R	Ajoutez un canal à la liste « Mes favoris » ou supprimez un canal de la liste « Mes favoris ». Le symbole « ♥ » s'affichera ou disparaîtra dans la liste de canaux sélectionnés.
Touche B	Déplacer un canal dans la liste « Mes favoris ». (Les numéros de canal de « Mes favoris » seront numérotés de manière séquentielle.)

REMARQUE

- Si vous supprimez un canal via l'option « Réglage manuel » (« Menu TV » > « Installation » > « Voir réglage » > « Réglages de canal » > « Installation programme » > « Réglage numérique » > « Réglage manuel »), celui-ci sera supprimé des listes « Liste CANAUX » et « Mes favoris ».

Sélection de canaux depuis la liste « Mes favoris »

- 1 Comment passer de la liste « Mes favoris » à « Liste CANAUX ».
 - ① Pressez la touche **OK** lorsque vous regardez les fonctions DTV ou SAT pour faire apparaître la « Liste CANAUX ».
 - ② Pressez la touche **▶** et sélectionnez la liste « Mes favoris ».
- 2 Déplacez le curseur de haut en bas dans la liste de canaux affichée via les touches **▲/▼** puis pressez **OK** pour sélectionner les canaux désirés.

REMARQUE

- Lorsque vous regardez vos canaux favoris via la liste « Mes favoris », vous pouvez sélectionner directement vos autres canaux favoris en entrant le numéro du canal favoris sur votre télécommande.
- Sélectionnez la fonction EPG via la liste de canaux « Mes favoris », ceci affichera uniquement les détails des canaux favoris que vous avez ajoutés. (Pour voir les détails de tous les canaux disponibles via la fonction EPG, veuillez passer du mode « Liste CANAUX » à « Mes favoris » en suivant les étapes listées en 1 (①) et re-sélectionnez « Liste CANAUX » avant de presser la touche EPG.)

Profil d'opérateur

Dans le cas où votre module CAM CI Plus prend en charge le Profil d'opérateur, votre module CAM vous expliquera et vous guidera à travers le processus d'installation du Profil d'opérateur.

Lorsque le profil d'opérateur est ajouté par le module CAM, il s'affiche dans le menu Liste CANAUX. Chaque profil sera mémorisé sous la forme d'une liste indépendante dans le téléviseur.

Vous pouvez supprimer le profil d'opérateur que vous avez ajouté.

Allez à « Menu TV » > « Installation » > « Voir réglage » > « Réglages de canal » > « Installation programme » > « Gestion des profils utilisateur ».

REMARQUE

- Le téléviseur accepte 2 profils d'opérateur.
- Le profil d'opérateur peut avoir des services mixtes comme T/C/S1/S2/S3/S4, mais ne sera affiché que selon le réseau et le type de média que vous avez sélectionnés.

EPG

EPG est une liste de programmes qui s'affiche à l'écran. Avec EPG, vous pouvez consulter la programmation DTV/SAT/RADIO/DONNÉES, voir des informations détaillées sur cette programmation et syntoniser sur un événement actuellement à l'antenne.

Réglages pratiques pour utiliser EPG

Voir réglage EPG

Si vous souhaitez utiliser EPG pour les chaînes numériques, sélectionnez « oui ». Les données EPG doivent être automatiquement capturées pendant que le téléviseur est en mode de veille. Après avoir placé cette option sur « oui », la mise hors tension avec la télécommande ou le téléviseur peut prendre un certain temps en raison du processus de capture des données.

Allez à « Menu TV » > « Installation » > « Voir réglage » > « Réglage individuel » > « Recherche pendant veille » > « EPG ».

REMARQUE

- Si le commutateur MAIN POWER est placé sur OFF, les données EPG seront perdues.

Options Réglage plage affichage

Le « Régl. plage affichage » vous permet de sélectionner trois types de durée pour l'affichage à l'écran.

Allez à « Menu TV » > « Installation » > « Options » > « Réglage EPG » > « Régl. plage affichage ».











Rubrique	
Mode1 (Grand angle)	Affiche six heures d'informations sur les programmes.
Mode2 (Zoom)	Affiche trois heures d'informations sur les programmes.
Mode3 (Angle vertical)	Passe au format d'affichage EPG avec une durée verticale.

Options Réglage icône genre

Vous pouvez griser ou placer une marque sur les genres souhaités et rechercher facilement les programmes que vous regardez fréquemment.

- 1 Allez à « Menu TV » > « Installation » > « Options » > « Réglage EPG » > « Réglage icône genre ».
- 2 Appuyez sur ▲/▼ pour sélectionner le genre souhaité, et appuyez ensuite sur **OK**.

Liste des icônes de genre

icône	Genre	icône	Genre
	Film/Fiction		Musique/Ballet/Danse
	News/Actualités		Arts/Culture (sans musique)
	Variétés/Jeux		Société/Politique/Economie
	Sports		Education/Science/Faits
	Enfants/Jeunesse		Loisirs

- 3 Appuyez sur ▲/▼ pour sélectionner un niveau afin de choisir ou rechercher les émissions que vous souhaitez regarder (« Standard », « Clair », « Remarque »).

Sélection d'un programme à l'aide d'EPG

Les illustrations sur cette page sont expliquées au moyen des services à trois chiffres.

Afficher/Fermer l'écran EPG

Appuyez sur **EPG**.

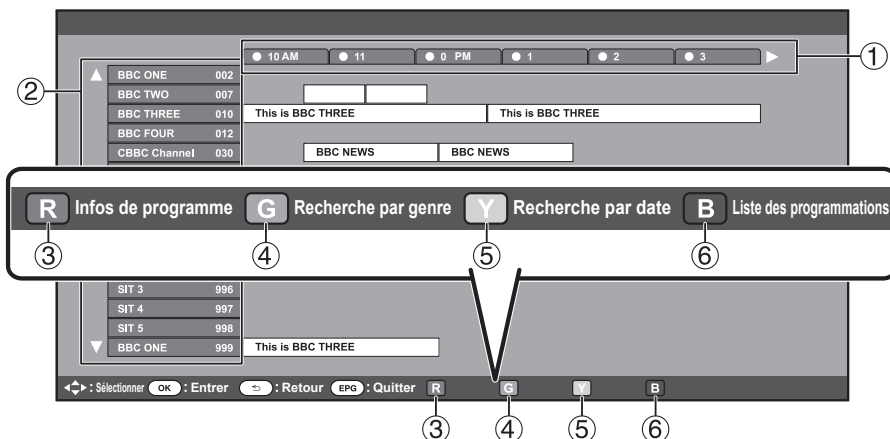

REMARQUE

- Vous pouvez également afficher l'écran EPG depuis « Menu TV » > « EPG » > « EPG ».

Sélection d'un programme

① Sélectionnez la durée souhaitée

Appuyez sur ◀/▶ pour sélectionner la durée que vous souhaitez rechercher.

- Continuez d'appuyer sur ▶ pour afficher les programmes dans la prochaine durée.

② Sélectionnez le programme de votre choix

Appuyez sur ▲/▼ pour sélectionner le programme de votre choix.

- Si ▲ ou ▼ s'affiche à gauche des services, continuez d'appuyer sur ▲/▼ pour afficher l'écran suivant ou précédent.

③ Vérifiez les informations sur le programme



- Appuyez sur ▲/▼/◀/▶ pour sélectionner le programme que vous souhaitez vérifier.
- Appuyez sur **R**, et appuyez ensuite sur **OK** pour syntoniser sur le programme sélectionné.

④ Cherchez un programme dans une catégorie



- Appuyez sur **G**.
- Appuyez sur ▲/▼ pour sélectionner le genre souhaité, et appuyez ensuite sur **OK**.
- Appuyez sur ▲/▼ pour sélectionner le programme que vous souhaitez voir, et appuyez ensuite sur **OK**.
 - Reportez-vous à la page 22 pour le réglage du genre.



REMARQUE

- Vous pouvez également afficher cet écran de réglage depuis « Menu TV » > « EPG » > « Recherche par genre ».

⑤ Cherchez un programme par date/heure



- Appuyez sur **Y**.
- Appuyez sur ◀/▶ pour sélectionner la durée désirée, et appuyez ensuite sur **OK**.

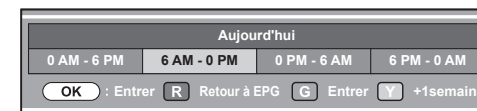

- Appuyez sur ▲/▼ pour sélectionner le programme de votre choix, et appuyez ensuite sur **OK**.

REMARQUE

- Vous pouvez également afficher cet écran de réglage depuis « Menu TV » > « EPG » > « Recherche par date ».

⑥ Affichez la liste des programmations pour les programmes télévisés



- Appuyez sur **B**.
- Reportez-vous à la page 24 pour le réglage de la minuterie.

Réglage de la minuterie à l'aide d'EPG

Il est possible de faire basculer le téléviseur sur un programme ou de lancer l'enregistrement pour l'enregistrement USB à l'heure programmée.

- 1 Appuyez sur **EPG**.
- 2 Appuyez sur ▲/▼/◀/▶ pour sélectionner le programme que vous souhaitez régler, et appuyez ensuite sur **OK**.

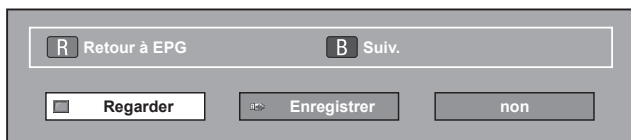

- 3 Appuyez sur ◀/▶ pour sélectionner « Regarder » ou « Enregistrer », et appuyez ensuite sur **OK**.
 - Si vous sélectionnez « non », le téléviseur revient à l'écran EPG.
- 4 Appuyez sur ◀/▶ pour sélectionner « oui », et appuyez ensuite sur **OK**.
 - L'émission télévisée sélectionnée est indiquée par une icône.
- 5 Appuyez sur **OK** pour sélectionner « Retour ».

REMARQUE

- Vous ne pouvez pas sélectionner « Enregistrer » si le disque dur USB n'est pas raccordé au port USB.
- Un total combiné de 16 programmations (« Regarder » et « Enregistrer ») peut être réglé.

*Informations importantes :

Un code secret CAM (CI Plus v1.3) peut s'avérer nécessaire pour enregistrer les émissions cryptées suite aux réglages de censure parentale. Si un code secret CAM est nécessaire pour enregistrer un programme, il faut le saisir au préalable (Page 12). Si aucun code secret CAM n'est saisi ou si un code secret CAM erroné est saisi, le programme ne pourra pas être enregistré ou lu.

Annuler le réglage de minuterie

- 1 Appuyez sur **EPG**.
- 2 Appuyez sur ▲/▼/◀/▶ pour sélectionner le programme avec réglage de minuterie, et appuyez ensuite sur **OK**.
- 3 Appuyez sur ◀/▶ pour sélectionner « Annuler », et appuyez ensuite sur **OK**.
- 4 Appuyez sur ◀/▶ pour sélectionner « oui », et appuyez ensuite sur **OK**.

● Annulation à l'aide de la touche B de la télécommande

- 1 Appuyez sur **EPG**.
- 2 Appuyez sur **B** pour afficher l'écran de réglage de la minuterie.
- 3 Appuyez sur ▲/▼ pour sélectionner le programme dont vous souhaitez annuler le réglage de minuterie, et appuyez ensuite sur **OK**.
- 4 Appuyez sur ◀/▶ pour sélectionner « Annuler », et appuyez ensuite sur **OK**.
- 5 Appuyez sur ◀/▶ pour sélectionner « oui », et appuyez ensuite sur **OK**.

Télétexte



Qu'est-ce que le Télétexte ?

Le Télétexte transmet des pages d'informations et de jeux aux téléviseurs dotés d'un équipement spécial. Votre téléviseur reçoit les signaux Télétexte émis par des stations de télévision et les décode en format graphique pour les visionner. Les informations, le bulletin météo et les nouvelles sportives, les cours de la Bourse et les programmes des émissions font partie des nombreux services disponibles.

Activer/désactiver le Télétexte

- 1 Sélectionnez un canal télévisé ou une source externe fournissant un programme télétexte.
- 2 Appuyez sur  pour afficher le Télétexte.
 - De nombreuses chaînes utilisent le système d'exploitation TOP, tandis que certaines utilisent le FLOF (CNN, par ex.). Votre téléviseur prend en charge ces deux systèmes. Les pages sont divisées en groupes de thème et en thèmes. Une fois passé au télétexte, un maximum de 2 000 pages sont mémorisées pour un accès rapide.
 - Si vous sélectionnez un programme sans signal de télétexte, « Pas de Télétexte disponible. » s'affiche.
 - Le même message s'affiche pendant d'autres modes si aucun signal télétexte n'est disponible.







- Chaque fois que vous appuyez sur , l'écran change comme indiqué ci-dessus.
- Appuyez de nouveau sur  pour afficher le télétexte sur l'écran droit et l'image normale sur l'écran gauche.

REMARQUE

- Le télétexte ne sera pas opérationnel si le type de signal sélectionné est RVB (Page 47).
- Le télétexte est inopérant en mode 3D.

Touches pour les opérations du télétexte

Touches	Description
	Augmentez ou diminuez le numéro de page.
Touches numériques 0-9	Sélectionnez directement une page de 100 à 899 à l'aide des touches numériques 0-9 .
Couleur (R/G/Y/B)	Vous pouvez sélectionner un groupe ou un bloc de pages affichées dans les parenthèses en couleur en bas de l'écran en appuyant sur la couleur correspondante (R/G/Y/B) de la télécommande.
 (Révèle le télétexte masqué)	Révèle ou masque les informations dissimulées comme la réponse d'un jeu.
 (Geler/Maintenir)	Interrompt la mise à jour automatique des pages télétexte ou libère le mode de maintien.
 (Sous-titres pour Télétexte)	Affiche les sous-titres ou quitte l'écran des sous-titres. <ul style="list-style-type: none"> • Les sous-titres ne seront pas affichés si le service ne contient pas d'informations de sous-titres.
 (Sous-page)	Révèle ou cache les sous-pages. <ul style="list-style-type: none"> • Pour reculer à la sous-page précédente (R). • Pour avancer à la sous-page suivante (G). • Ces deux touches sont indiquées à l'écran par les symboles « + » et « - ».
OK	Affiche le menu supérieur. <ul style="list-style-type: none"> • Le menu supérieur ne s'affiche pas si le service ne prend pas en charge les menus supérieurs.

Regarder la télévision

Application MHEG-5 (Royaume-Uni uniquement)

Certains services vous apportent des programmes avec l'application codée MHEG qui vous permet d'avoir une expérience interactive DTV. Si elle est fournie, l'application MHEG-5 démarre lorsque vous appuyez sur .

REMARQUE

- MHEG peut ne pas s'afficher correctement en mode 3D.
- Vous pouvez regarder un contenu MHEG-5 même si vous n'exécutez pas « Configuration réseau ». Par ailleurs, « Configuration réseau » vous permet de regarder d'autres contenus, comme le contenu interactif dans « HOME » > « Configuration réseau ».
- Vous ne pouvez pas regarder de contenus MHEG-5 s'ils ne sont pas diffusés, même si vous exécutez la « Configuration réseau » adéquate. Vérifiez attentivement l'émission diffusée.

Application MHP (série 858 uniquement)

Si le téléviseur est installé pour l'Italie, MHP (Multimedia Home Platform) est actif. Si la chaîne que vous regardez actuellement fournit un service MHP, vous pouvez bénéficier d'une palette de services MHP.

REMARQUE

- MHP peut ne pas s'afficher correctement en mode 3D.
- Vous pouvez regarder un contenu MHP même si vous n'exécutez pas « Configuration réseau ». Par ailleurs, « Configuration réseau » vous permet de regarder d'autres contenus, comme le contenu interactif dans « HOME » > « Configuration réseau ».

Application Hbb TV

Si la chaîne que vous regardez actuellement fournit un service HbbTV, vous pouvez bénéficier d'une palette de services.

REMARQUE

- Cette application n'est pas disponible lorsque « UK » ou « Italie » est sélectionné comme réglage pays.
- HbbTV peut ne pas s'afficher correctement en mode 3D.
- Vous devrez exécuter la « Configuration réseau » pour utiliser l'application HbbTV. Naviguez jusqu'à « HOME » > « Configuration réseau ».



Voir réglage

Rég. service données

Procédez aux réglages de démarrage du service MHP/Hbb (« Auto », « Manuel », « Arrêt »).

Allez à « Menu TV » > « Installation » > « Voir réglage » > « Rég. service données ».

REMARQUE

- Si « Rég. service données » est réglé sur « Auto », le téléviseur chargera automatiquement les pages MHP/Hbb.
- Pour éviter le chargement automatique, vous pouvez sélectionner « Manuel » ou « Arrêt ».
- Les sous-titres pour le télétexte peuvent ne pas s'afficher lorsque le service MHP/Hbb démarre. Le cas échéant, sélectionnez « Arrêt ».
- « Manuel » ne peut être réglé que pour l'Italie.

Ouvrir les pages MHP/Hbb TV

Si la chaîne que vous regardez actuellement fournit un service de données, vous pouvez bénéficier de contenus MHP/Hbb.





● Lorsque « Rég. service données » est réglé sur « Auto »

Appuyez sur **R** pour afficher l'écran de service de données.

REMARQUE

- Après avoir changé de chaîne, patientez un instant jusqu'à ce que l'icône « HbbTV » s'affiche à l'écran (HbbTV).

● Lorsque « Rég. service données » est réglé sur « Manuel » (Italie seulement)

- ① Appuyez sur **APP** pour afficher la liste des applications MHP.
- ② Appuyez sur  /  /  /  pour sélectionner le service de votre choix et appuyez ensuite sur **OK**.
- ③ Appuyez sur **R** pour afficher l'écran de service de données.

Utilisation du service de données

- 1 Appuyez sur  /  /  /  pour sélectionner l'option de votre choix et appuyez ensuite sur **OK**. Le service sélectionné démarre.

REMARQUE

- Les opérations diffèrent selon l'application MHP/Hbb.
 - Si une fonction donnée apparaît à l'écran, vous pouvez utiliser la fonction disponible en appuyant sur les touches de couleur.
 - Le texte peut être saisi en utilisant les lettres et les numéros imprimés sur les touches numériques de la télécommande.
- 2 Si vous appuyez sur **END**, le service de données se ferme.

Raccordement d'appareils externes

Présentation des branchements

Le téléviseur est doté des prises présentées ci-dessous. Trouvez le câble correspondant à la prise du téléviseur et raccordez l'appareil.

● Avant le raccordement ...

- Veillez à éteindre le téléviseur et tous les autres appareils avant de procéder à des raccordements.
- Branchez fermement un câble à une ou plusieurs prises.
- Lisez attentivement le mode d'emploi de chaque appareil externe pour voir les méthodes de raccordement possibles. Ceci vous aidera à obtenir la meilleure qualité audiovisuelle possible et à optimiser le potentiel de votre téléviseur et de l'appareil raccordé.

Méthode de branchement pour d'autres appareils

■ Ordinateur

→ Page 59



■ Disque dur USB

→ Page 51



■ Clé USB

→ Page 55



■ Internet

→ Pages 64 et 65

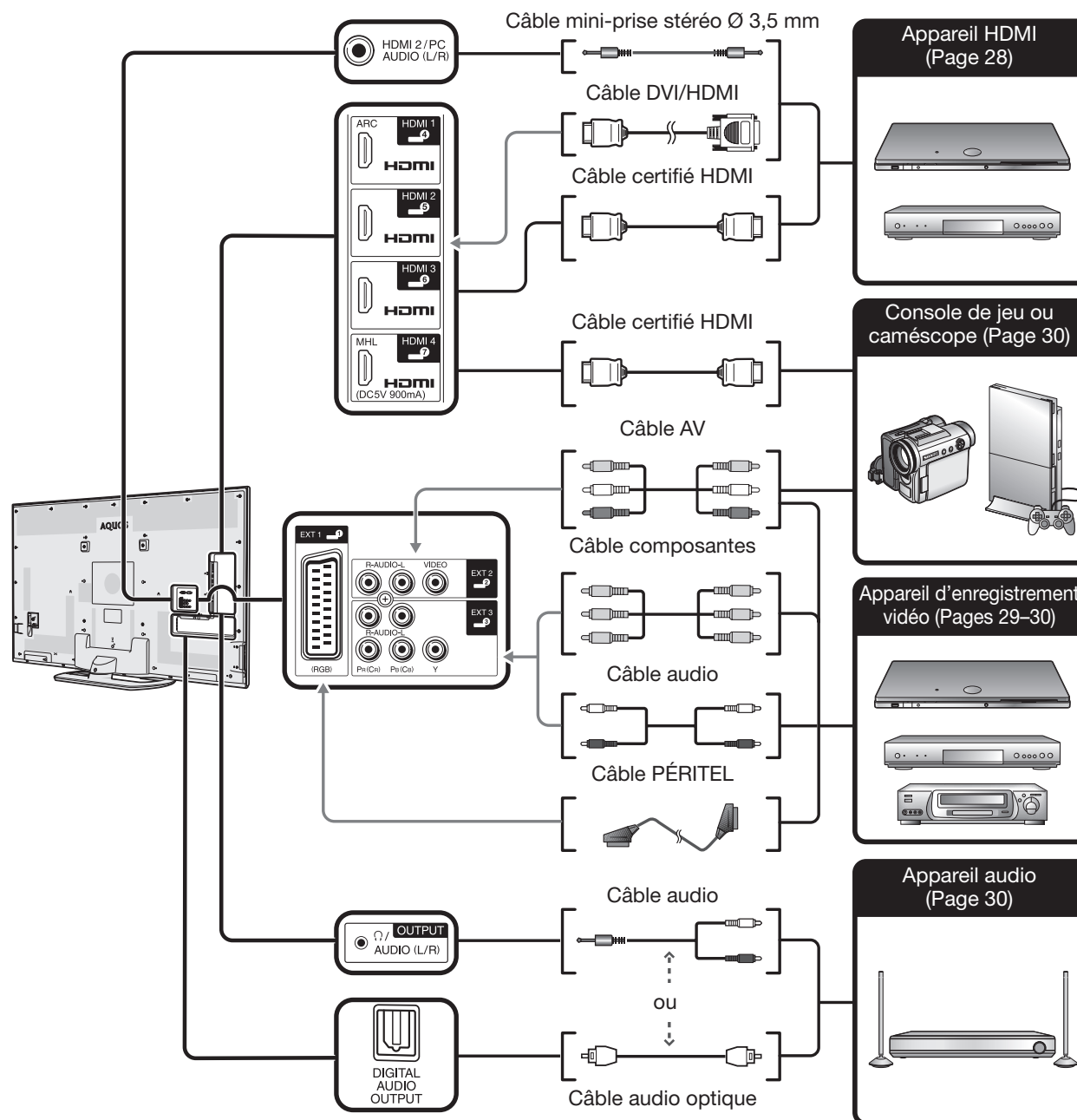

Connexions vidéo

Connexion HDMI

Exemple d'appareils raccordables

- Lecteur/enregistreur DVD
- Lecteur/enregistreur Blu-ray
- Console de jeu

Grâce aux connexions HDMI, la transmission vidéo et audio numérique est possible par l'intermédiaire d'un câble de raccordement à partir d'un lecteur/enregistreur. Les données audio et vidéo numériques sont transmises sans compression de données, ne perdant ainsi aucune de leur qualité. La conversion analogique/numérique n'est plus nécessaire sur les appareils raccordés au téléviseur, éliminant ainsi les pertes de qualité.

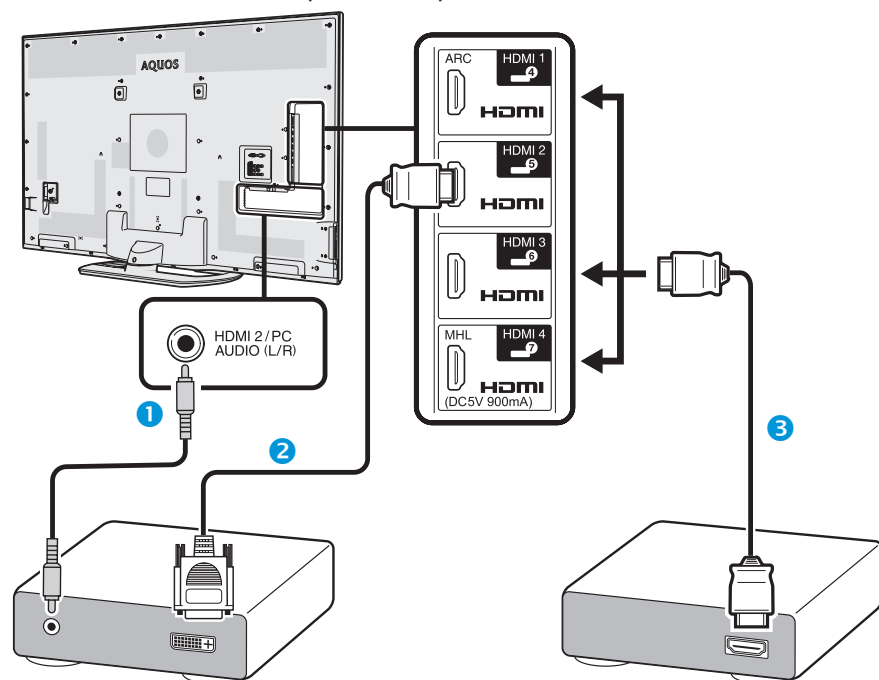

- 1 Câble mini-prise stéréo Ø 3,5 mm (en vente dans le commerce)
- 2 Câble DVI/HDMI (en vente dans le commerce)
- 3 Câble certifié HDMI (en vente dans le commerce)

Conversion DVI/HDMI

Les signaux vidéo numériques d'un DVD peuvent également être lus par l'intermédiaire d'une connexion HDMI compatible grâce à un câble DVI/HDMI. Le son doit être alimenté séparément.

- Lors du branchement d'un câble DVI/HDMI à la prise HDMI, l'image peut ne pas s'afficher correctement.
- HDMI et DVI utilisent la même méthode de protection HDCP.

● Lors de l'utilisation de la prise HDMI 2

Vous devez régler la source d'entrée du signal audio en fonction du type de câble HDMI raccordé (Reportez-vous à la page 47 pour en savoir plus).

Câble certifié HDMI

- 1 Appuyez sur pour sélectionner « HDMI 2 » dans le menu « ENTRÉE », et appuyez ensuite sur **OK**.
- 2 Allez à « Menu TV » > « Installation » > « Options » > « Réglage borne » > « Sélection audio » > sélectionnez « HDMI ».

Câble DVI/HDMI

- 1 Appuyez sur pour sélectionner « HDMI 2 » dans le menu « ENTRÉE », et appuyez ensuite sur **OK**.
- 2 Allez à « Menu TV » > « Installation » > « Options » > « Réglage borne » > « Sélection audio » > sélectionnez « HDMI + analogique ».

REMARQUE

- Si un appareil HDMI est compatible avec AQUOS LINK, vous pouvez profiter de fonctions polyvalentes (Pages 31–34).
- Un bruit vidéo peut apparaître en fonction du type de câble HDMI utilisé. Veillez à utiliser un câble HDMI certifié.
- Lors de la lecture des images HDMI, le format convenant le mieux à l'image est automatiquement détecté et sélectionné.
- Un récepteur audio compatible ARC (Canal de retour audio) doit être raccordé à la prise HDMI 1 avec un câble compatible ARC.
- Toutes les prises HDMI prennent en charge les signaux d'image 3D.

Signal vidéo pris en charge

576i, 576p, 480i, 480p, 1080i, 720p, 1080p
Voir page 61 pour connaître la compatibilité des signaux PC.

Signal audio pris en charge

PCM linéaire, taux d'échantillonnage 32/44,1/48 kHz.
Dolby Digital, DTS

Raccordement d'appareils externes

Connexion PÉRITEL

Exemple d'appareils raccordables

- Magnétoscope
- Lecteur/enregistreur DVD

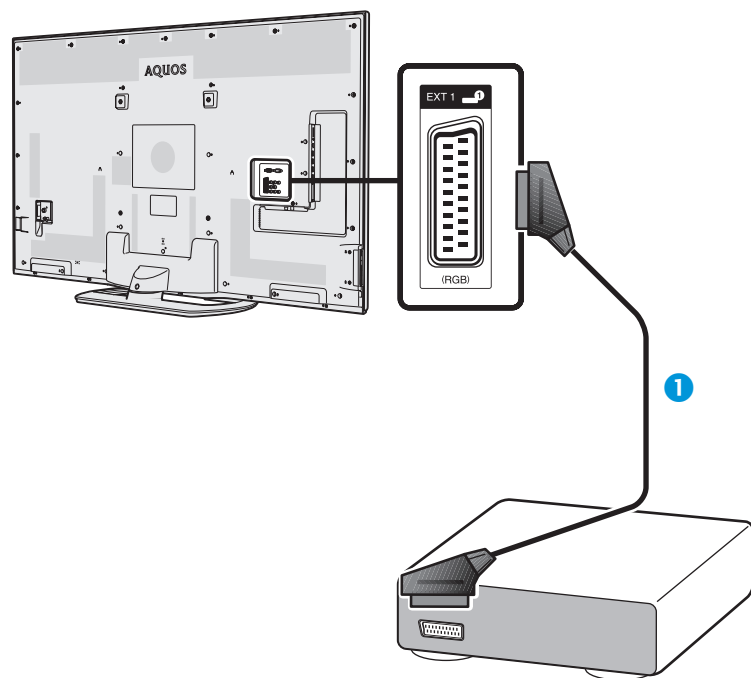

- 1 Câble PÉRITEL (en vente dans le commerce)

REMARQUE

- À propos de la sortie externe :
 - Vous pouvez enregistrer les programmes visionnés sur le téléviseur avec un appareil d'enregistrement externe en raccordant la sortie externe du téléviseur avec un câble PÉRITEL (en vente dans le commerce).
 - Si vous changez de canal télévisé pendant l'enregistrement depuis un appareil externe ou si vous éteignez le téléviseur, le contenu enregistré peut changer ou être interrompu.
 - La sortie externe peut ne pas fonctionner selon le statut d'utilisation.

Connexion Composantes

Exemple d'appareils raccordables

- Magnétoscope
- Lecteur/enregistreur DVD

Vous bénéficierez d'une restitution fidèle des couleurs et d'images de qualité élevée par la prise EXT 3 au raccordement d'un lecteur/enregistreur DVD ou d'un autre appareil.

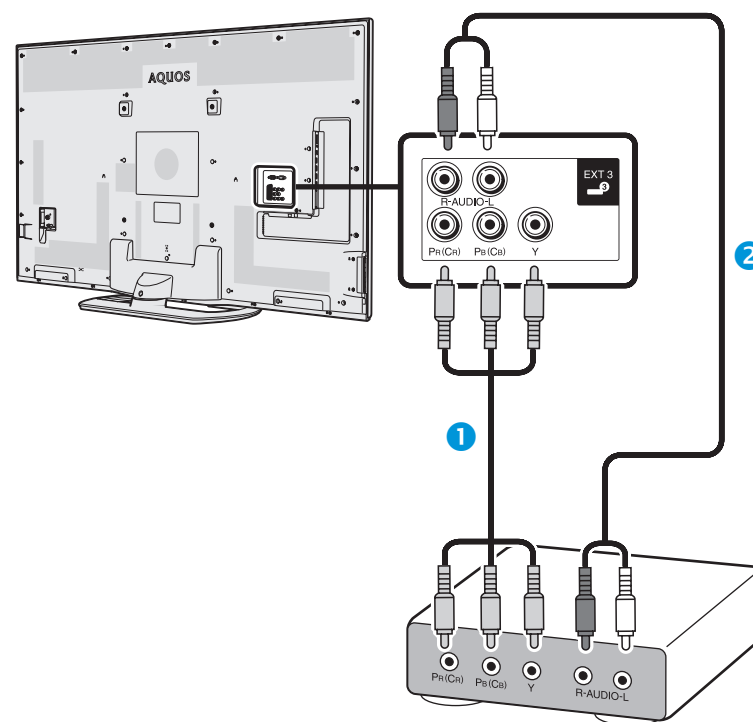

- 1 Câble Composantes (en vente dans le commerce)
2 Câble audio (en vente dans le commerce)

Connexion VIDEO

Exemple d'appareils raccordables

- Magnétoscope
- Lecteur/enregistreur DVD
- Console de jeu
- Caméscope

Vous pouvez utiliser la prise EXT 2 pour brancher une console de jeu, un caméscope, un lecteur/enregistreur DVD et un autre appareil.

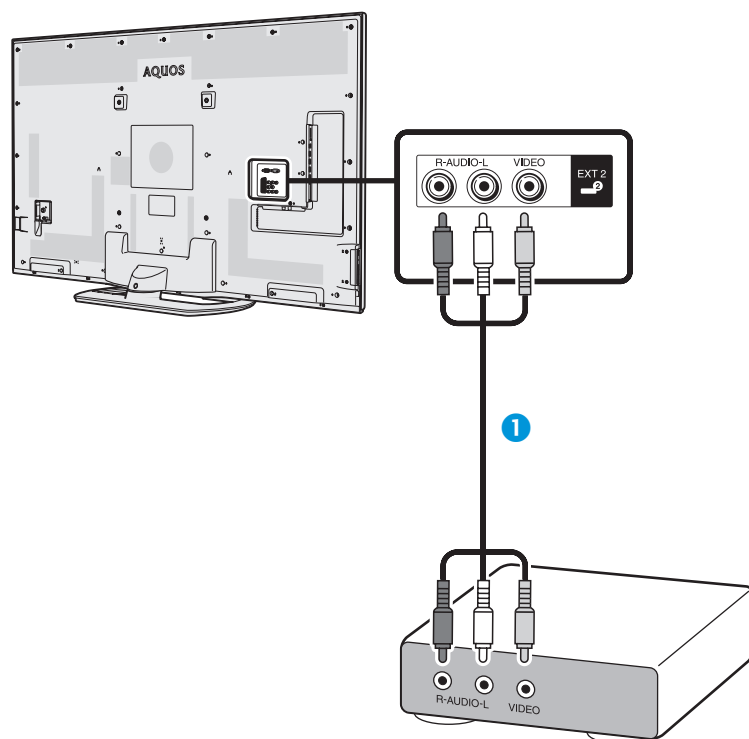

- 1 Câble AV (en vente dans le commerce)

Connexions audio

Raccordement d'enceinte/amplificateur

Raccordez un amplificateur avec des haut-parleurs externes comme illustré ci-dessous.

● Raccordement d'un amplificateur avec entrées audio numérique/analogique

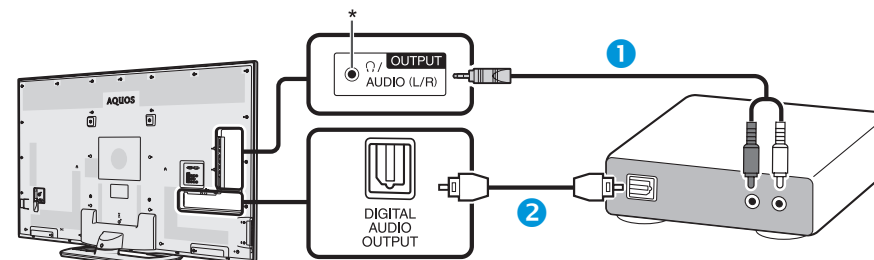

- 1 Câble de conversion stéréo (pour l'entrée audio analogique) (en vente dans le commerce)
2 Câble audio optique (pour l'entrée audio numérique) (en vente dans le commerce)

* Cette prise sert aussi pour le casque. Baissez le volume avant d'utiliser un casque. Un son trop fort pourrait affecter votre ouïe.

REMARQUE

- Si l'image et le son ne sont pas synchro, vérifiez les réglages du système surround raccordé.

● Après connexion

Réglage de la sortie audio numérique

Après avoir raccordé un amplificateur avec entrée audio numérique et des enceintes externes comme illustré, il est recommandé de régler un format de sortie audio compatible avec le programme que vous regardez ou l'appareil raccordé.

Allez à « Menu TV » > « Installation » > « Options » > « Réglage borne » > « Sortie audio numérique » > sélectionnez « PCM » ou « Bitstream ».

REMARQUE

- Lorsque « Bitstream » est sélectionné, Dolby Digital est émis lorsque les formats audio Dolby Digital ou Dolby Digital Plus sont reçus ou DTS est émis lorsque les formats audio DTS sont reçus. Lorsque vous réglez cette option sur « PCM », le son PCM est émis indépendamment du format audio reçu.
- Si « Bitstream » est réglé, les formats audio HE-AAC peuvent être émis sous la forme Dolby Digital.
- Avec « Bitstream » sélectionné, les signaux Dolby Digital Plus peuvent être émis sous la forme Dolby Digital.

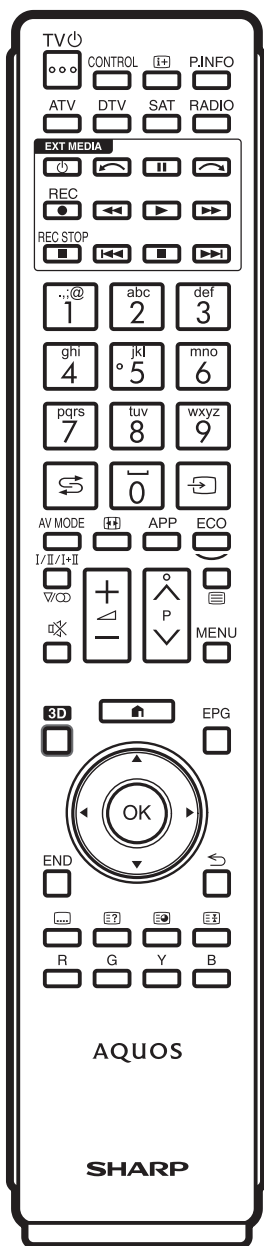

Commande d'appareils HDMI à l'aide d'AQUOS LINK

● Qu'est-ce que AQUOS LINK ?

En utilisant le protocole HDMI CEC avec AQUOS LINK, vous pouvez opérer de façon interactive des systèmes compatibles (amplificateur AV, lecteur/enregistreur DVD, lecteur/enregistreur Blu-ray) au moyen d'une seule télécommande.

REMARQUE

- Il est prévu que des enceintes acoustiques AQUOS AUDIO et un enregistreur AQUOS compatibles AQUOS LINK soient en vente après la commercialisation de ce téléviseur.
- AQUOS LINK est inopérant pendant l'utilisation des fonctions d'enregistrement USB.

● Ce que vous pouvez faire avec AQUOS LINK

■ Enregistrement d'une seule touche (DTV/SAT uniquement)

Pas la peine de chercher la télécommande de votre appareil d'enregistrement. Appuyez sur la touche **REC** ● ou **REC STOP** ■ pour lancer/arrêter l'enregistrement de ce que vous voyez sur l'enregistreur.

■ Lecture d'une seule touche

Lorsque le téléviseur est en mode de veille, il se met automatiquement sous tension et démarre la lecture de l'image de la source HDMI.

■ Opération avec une seule télécommande

AQUOS LINK reconnaît automatiquement l'appareil HDMI raccordé et vous pouvez commander le téléviseur et l'appareil comme si vous utilisiez une télécommande universelle.

■ Manipulation de la liste de titres des appareils externes

Outre l'affichage du propre aperçu du téléviseur (page 23), vous pouvez également appeler le menu supérieur du lecteur externe ou la liste de titres du lecteur BD AQUOS/enregistreur AQUOS à condition que ces appareils prennent en charge AQUOS LINK.

■ Commande multiple d'appareils HDMI

Vous pouvez sélectionner quel appareil HDMI vous souhaitez commander avec le menu « Fonction. en liaison ».

REMARQUE

- Quand vous utilisez AQUOS LINK, assurez-vous d'utiliser un câble HDMI certifié.
- Dirigez la télécommande vers le téléviseur, pas vers l'appareil HDMI raccordé.
- Un bruit vidéo peut apparaître en fonction du type de câble HDMI utilisé. Veillez à utiliser un câble HDMI certifié.
- Jusqu'à trois appareils d'enregistrement HDMI, un amplificateur AV et trois lecteurs peuvent être raccordés avec ce système.
- Ces opérations affectent l'appareil HDMI sélectionné comme source externe actuelle. Si l'appareil ne fonctionne pas, allumez-le et sélectionnez la source externe adéquate avec .
- Lorsque vous insérez/retirez des câbles HDMI ou modifiez les branchements, allumez d'abord tous les appareils HDMI avant d'allumer le téléviseur. Confirmez que l'image et le son sont correctement affichés/émis en sélectionnant « HDMI 1 », « HDMI 2 », « HDMI 3 » ou « HDMI 4 » dans le menu « ENTRÉE ».

À propos de « Sélectionner enregistreur »

Sélectionnez l'appareil d'enregistrement parmi les appareils raccordés.

REMARQUE

- Cette fonction vous permet de sélectionner soit le disque dur USB à utiliser pour l'enregistrement USB, soit le dispositif HDMI avec le protocole CEC.
- 1 Allez à « Menu TV » > « Installation » > « Voir réglage » > « Sélectionner enregistreur ».
 - 2 Sélectionnez l'appareil d'enregistrement avec la touche **REC** ● sur la télécommande.
 - Sélectionnez « USB HDD » si vous utilisez la touche **REC** ● pour l'enregistrement USB.
 - Sélectionnez « Dispositif HDMI » si vous utilisez la touche **REC** ● pour l'enregistrement sur le dispositif HDMI.
 - 3 Appuyez sur  (Retour) pour mettre fin à l'opération.

Connexion AQUOS LINK

Commencez par brancher les enceintes acoustiques AQUOS AUDIO ou le lecteur BD AQUOS/enregistreur AQUOS compatible avec le protocole HDMI-CEC.

Raccordement d'un lecteur BD AQUOS/enregistreur AQUOS via les enceintes acoustiques AQUOS AUDIO

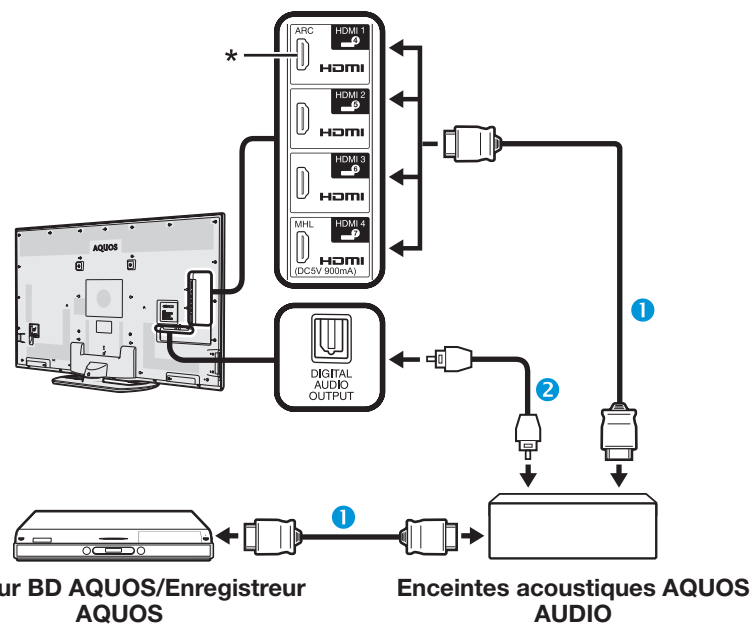

Raccordement d'un lecteur BD AQUOS/enregistreur AQUOS seulement

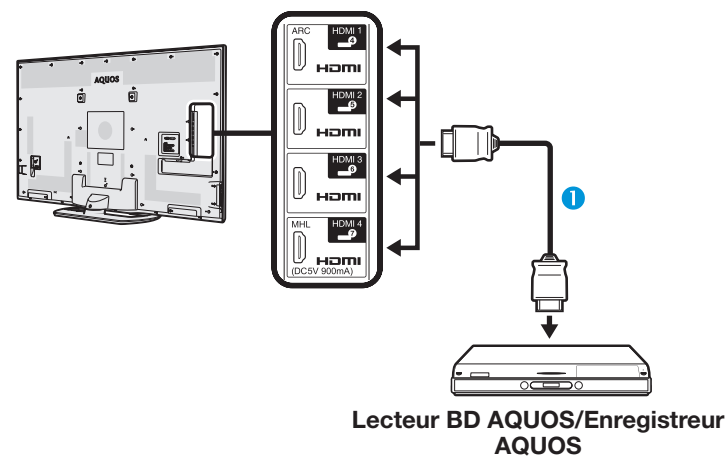

- ① Câble certifié HDMI (en vente dans le commerce)
- ② Câble audio optique (en vente dans le commerce)

* La fonction ARC (Canal de retour audio) n'est disponible que lors de l'utilisation de la prise HDMI 1.

REMARQUE

- Reportez-vous au mode d'emploi de l'appareil à raccorder pour de plus amples détails.
- Après avoir débranché des câbles de raccordement ou modifié une méthode de raccordement, allumez le téléviseur après avoir allumé tous les appareils applicables. Modifiez la source d'entrée externe en appuyant sur , sélectionnez la source externe adéquate et vérifiez la sortie audiovisuelle.
- Les câbles illustrés dans les explications suivantes sont vendus dans le commerce.

- ① Câble certifié HDMI (en vente dans le commerce)

Réglage AQUOS LINK

Opérations de base

Allez à « Menu TV » > « Fonction. en liaison » > « Réglage AQUOS LINK » > sélectionnez le menu que vous souhaitez régler.

Commande AQUOS LINK

Régalez cette option sur « Marche » pour activer les fonctions HDMI CEC.

Mise sous tension auto

Si cette fonction est activée, la lecture une touche est possible. Lorsque le téléviseur est en mode de veille, il se met automatiquement sous tension et démarre la lecture de l'image de la source HDMI.

REMARQUE

- Le réglage par défaut pour cette option est « Arrêt ».

Sélection de l'enregistreur

Vous pouvez sélectionner ici un enregistreur pour l'enregistrement à partir de plusieurs enregistreurs raccordés.

REMARQUE

- Si vous avez raccordé les enceintes acoustiques AQUOS AUDIO entre le téléviseur et un enregistreur AQUOS, l'indication de la source externe change (de « HDMI 1 » à « HDMI 1 (Sous) », par ex.).

Sélection de la touche Canal

Cette fonction vous permet de sélectionner au moyen de la télécommande du téléviseur le canal de l'appareil HDMI raccordé.

- Appuyez sur ▲/▼ pour sélectionner la source d'entrée de l'appareil HDMI raccordé que vous souhaitez commander avec la télécommande du téléviseur, et appuyez ensuite sur **OK**.
- Appuyez sur ◀/▶ pour sélectionner « Marche », et appuyez ensuite sur **OK**.

Utilisation info genre

Cette fonction vous permet de passer automatiquement au mode sonore approprié en fonction des informations de genre comprises dans l'émission numérique.

Canal de retour audio (ARC)

Si cette fonction est réglée sur « AUTO », le téléviseur peut envoyer des données audio pour le contenu vidéo affiché sur le téléviseur vers un appareil audio raccordé simplement par un câble compatible ARC. Le recours à cette fonction rend inutile l'utilisation d'un câble audio numérique ou analogique distinct.

Connexion requise pour l'utilisation du « Canal de retour audio »

- Il est nécessaire d'utiliser des câbles/appareils compatibles ARC et de les raccorder à la prise HDMI 1 pour activer cette fonction. La méthode de connexion est identique à **Raccordement d'un lecteur BD AQUOS/enregistreur AQUOS via les enceintes acoustiques AQUOS AUDIO (Page 32)**.

Commande d'un appareil AQUOS LINK

AQUOS LINK vous permet de commander l'appareil HDMI raccordé au téléviseur avec une seule télécommande.

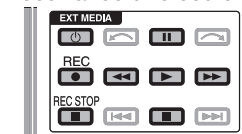

- Appuyez sur ▶ pour démarrer la lecture d'un titre.
 - Voir la section **Menu principal/Liste titre** si vous souhaitez démarrer la lecture avec la liste des titres sur le lecteur BD AQUOS/enregistreur AQUOS.
- Appuyez sur ▶▶ pour effectuer une avance rapide. Appuyez sur ◀◀ pour effectuer un retour rapide. Appuyez sur **REC** ● pour lancer l'enregistrement. Appuyez sur **REC STOP** ■ pour arrêter l'enregistrement. Appuyez sur ■ pour arrêter la lecture. Appuyez sur || pour mettre en pause. Appuyez sur () | pour allumer ou éteindre l'appareil raccordé via HDMI.

REMARQUE

- Reportez-vous à **À propos de « Sélectionner enregistreur »** (Page 31), lorsque les touches pour les périphériques AQUOS LINK sont inopérantes.

Menu AQUOS LINK

Vous pouvez sélectionner le menu AQUOS LINK depuis le menu « Fonction. en liaison » pour fixer les réglages pour le son ou un appareil externe.

Marche/arrêt enregistreur

Vous pouvez rappeler les enregistrements EPG et les enregistrements programmés de l'enregistreur compatible CEC avec la télécommande du téléviseur.

- Appuyez sur ▲/▼ pour sélectionner « Marche/arrêt enregistreur », et appuyez ensuite sur **OK**.
 - La source d'entrée externe change et l'EPG de l'enregistreur s'affiche.
- Sélectionnez l'émission que vous souhaitez enregistrer.
 - Reportez-vous au mode d'emploi de l'enregistreur pour les détails.

Menu principal/Liste titre

Cette section explique comment lire un titre sur le lecteur BD AQUOS/enregistreur AQUOS.

- 1 Appuyez sur ▲/▼ pour sélectionner « Menu principal/Liste titre », et appuyez ensuite sur **OK**.
 - L'enregistreur raccordé s'allume alors et le téléviseur sélectionne automatiquement la source d'entrée externe appropriée.
 - Les données de la liste de titres en provenance du lecteur BD AQUOS/enregistreur AQUOS raccordé au téléviseur s'affichent.
- 2 Appuyez sur **MENU** pour masquer l'écran de menu afin d'utiliser les touches ▲/▼/◀/▶.
- 3 Sélectionnez le titre avec ▲/▼/◀/▶ et appuyez ensuite sur **PLAY** ▶.

Menu de configuration

Vous pouvez accéder au menu d'un appareil externe compatible HDMI CEC (lecteur, enregistreur, etc.) au moyen de la fonction « Menu de configuration ».

Appuyez sur ▲/▼ pour sélectionner « Menu de configuration », et appuyez ensuite sur **OK**.

REMARQUE

- Si un appareil raccordé ne comporte pas cette fonction ou si l'appareil est dans un état où le menu ne peut pas être affiché (enregistrement, mise en veille, etc.), cette fonction peut ne pas être disponible.

Changement de média

Si votre enregistreur offre plusieurs supports (média) de stockage, sélectionnez ici le type de support.

- 1 Appuyez sur ▲/▼ pour sélectionner « Changement de média », et appuyez ensuite sur **OK**.
- 2 Sélectionnez le média désiré, enregistreur DVD ou disque dur par exemple. Le type de média change à chaque pression sur **OK**.

EPG enregistreur

Vous pouvez rappeler les enregistrements EPG et les enregistrements programmés de l'enregistreur compatible CEC avec la télécommande du téléviseur.

- 1 Appuyez sur ▲/▼ pour sélectionner « EPG enregistreur » et appuyez ensuite sur **OK**.
 - La source d'entrée externe change et l'EPG de l'enregistreur s'affiche.
- 2 Sélectionnez l'émission que vous souhaitez enregistrer.
 - Reportez-vous au mode d'emploi de l'enregistreur pour les détails.

Changer d'appareil de sortie audio

Par SP AUDIO AQUOS

Vous pouvez choisir d'écouter le son du téléviseur uniquement à partir des enceintes acoustiques AQUOS AUDIO.

Appuyez sur ▲/▼ pour sélectionner « Par SP AUDIO AQUOS », et appuyez ensuite sur **OK**.

- Le son émis par le haut-parleur du téléviseur et la prise du casque est coupé et seul le son des enceintes acoustiques AQUOS AUDIO est audible.
- Le son de l'audiodescription n'est pas disponible.

Par SP AQUOS

Vous pouvez choisir d'écouter le son du téléviseur uniquement à partir des enceintes acoustiques AQUOS TV.

Appuyez sur ▲/▼ pour sélectionner « Par SP AQUOS », et appuyez ensuite sur **OK**.

Changement de mode sonore

Vous pouvez changer manuellement le mode sonore des enceintes acoustiques AQUOS AUDIO.

- 1 Appuyez sur ▲/▼ pour sélectionner « Changement de mode sonore ».
- 2 Le mode sonore change à chaque pression sur **OK**.
 - Reportez-vous au mode d'emploi des enceintes acoustiques AQUOS AUDIO pour les détails.

Sélection du modèle

Si plusieurs appareils HDMI sont raccordés en guirlande, vous pouvez indiquer quel appareil vous souhaitez commander ici.

Appuyez sur ▲/▼ pour sélectionner « Sélection du modèle », et appuyez ensuite sur **OK**.
L'appareil HDMI change à chaque pression sur **OK**.

Utilisation d'un smartphone avec le téléviseur

Cette fonction vous permet de connecter le téléviseur à un smartphone prenant en charge Mobile High-Definition Link (MHL) au moyen d'un câble compatible MHL.

Pour raccorder le téléviseur à un smartphone compatible MHL, veuillez à utiliser un câble compatible MHL (en vente dans le commerce).

- Vous pouvez voir des images et des vidéos sur un grand écran.
- Vous pouvez lire des fichiers audio.

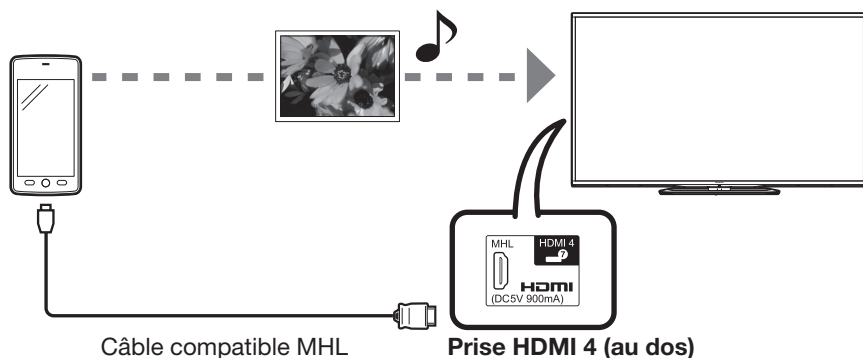

REMARQUE

- Un appareil portable compatible MHL est nécessaire pour utiliser cette fonction. Connectez l'appareil à la prise HDMI 4.
- Ce produit intègre MHL 1.

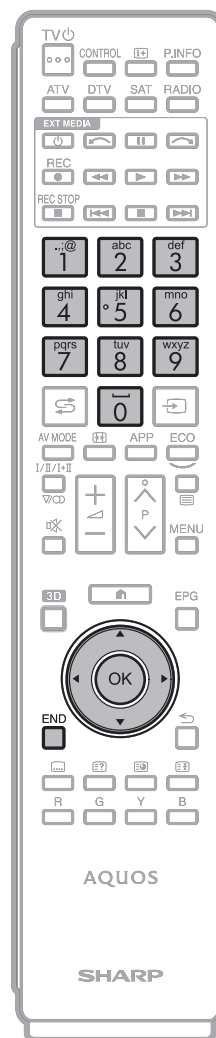

● Mise sous tension auto

Lorsqu'un appareil compatible MHL est connecté au téléviseur, celui-ci se met automatiquement sous tension.

- Cette fonction est activée lorsque « Commande AQUOS LINK » est réglé sur « Marche ». (Voir page 33.)

● Sélection d'entrée audio

Lorsqu'un appareil compatible MHL est connecté alors que le téléviseur est sous tension, le mode d'entrée est automatiquement sélectionné.

- Cette fonction est activée lorsque « Commande AQUOS LINK » est réglé sur « Marche ». (Voir page 33.)

● Opération avec la télécommande

La télécommande du téléviseur peut servir à commander un appareil portable.

- ▲/▼/◀/▶, OK, END, 0-9, etc.
- Les opérations dépendent de l'appareil connecté et du contenu visionné.

Réglage de base

Réglages de l'image

Allez à « Menu TV » > « Installation » > « Image ».

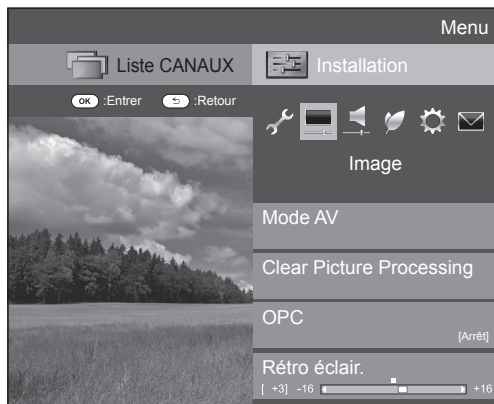

Image Mode AV

Le « Mode AV » vous offre plusieurs options pour sélectionner celle convenant le mieux à l'environnement du système, qui peut varier selon la luminosité de la pièce, le type de programme regardé ou le type d'image entrée par un appareil externe.

- Appuyez sur ▲/▼ pour sélectionner le mode de votre choix, et appuyez ensuite sur **OK**.
- Vous pouvez également changer de mode sur l'écran de menu « Image » et « Audio » en appuyant sur **AV MODE**.

Rubrique	
AUTO	Le téléviseur règle automatiquement la sélection appropriée dans le menu « Mode AV » selon les conditions d'éclairage et le type de programme visionné.
STANDARD	Pour une image haute définition dans une pièce normalement éclairée.
CINÉMA	Pour voir un film dans une pièce sombre.
JEU (Standard/Mvmts rapides)	Pour jouer à des jeux vidéos.
Ordinateur*1	Pour un ordinateur.
UTILISATEUR	Vous permet de personnaliser les réglages. Vous pouvez régler le mode pour chaque source d'entrée.
x.v.Colour*2	Produit une couleur réaliste sur l'écran du téléviseur ne ressemblant à aucun autre signal.
DYNAMIQUE	Pour une image nette avec des contrastes accentués pour regarder les sports.
DYNAMIQUE (Fixe)	Pour une image nette avec des contrastes accentués pour regarder les sports (les réglages « Image » et « Audio » ne sont pas modifiables).
STANDARD (3D)	Reportez-vous à la page 75 pour en savoir plus.
CINÉMA (3D)	
JEU (3D)	

*1 « Ordinateur » est disponible uniquement lors de la sélection de « HDMI 1 », « HDMI 2 », « HDMI 3 », « HDMI 4 » ou « PC » dans le menu « ENTRÉE ».

*2 « x.v.Colour » est disponible uniquement lorsqu'un signal « x.v.Colour » est reçu via une prise HDMI.

REMARQUE

- Si vous sélectionnez « AUTO », certaines options du menu « Mode AV » peuvent ne pas être automatiquement réglées.
- Le mode « Type de jeu » peut être défini. Consultez « Type de jeu » à la page 38.

Image Clear Picture Processing

Traite le bruit contenu dans les signaux émis afin d'améliorer la qualité de l'image.

Rubrique	
Haut	Améliore la qualité de l'image grâce au Clear Picture Processing à un niveau supérieur à « Moyen ».
Moyen	↕
Arrêt	Désactivez la fonction pour améliorer la qualité de l'image grâce au Clear Picture Processing.

Image OPC

Ajuste automatiquement la luminosité de l'écran.

Rubrique	
Arrêt	La luminosité est fixée sur la valeur réglée pour « Rétro éclair. ».
Marche	Ajuste automatiquement.
Marche:Aff	Affiche l'effet OPC sur l'écran tout en ajustant la luminosité de l'écran.

REMARQUE

- Lorsque cette fonction est réglée sur « Marche », le téléviseur capte la lumière ambiante et ajuste automatiquement la luminosité du rétroéclairage. Assurez-vous qu'aucun objet ne bloque le capteur OPC, ce qui pourrait avoir une incidence sur sa capacité à capter la lumière ambiante.
- Cette fonction est inopérante lorsque l'option « Luminosité en 3D » est réglée sur « Haut » ou « Bas ».

Réglage de base

Image Réglages de l'image

Ajustez l'image selon vos préférences avec les réglages de l'image suivants.

Rubriques de réglage

Rubriques sélectionnables	◀ (Curseur)	▶ (Curseur)
Rétro éclair.	L'écran s'assombrit	L'écran s'illumine
Luminosité en 3D	Reportez-vous à la page 76 pour en savoir plus.	
Contraste	Pour diminuer le contraste	Pour augmenter le contraste
Luminos.	Pour diminuer la luminosité	Pour augmenter la luminosité
Couleur	Pour diminuer l'intensité des couleurs	Pour augmenter l'intensité des couleurs
Teinte	Les tons chair deviennent plus violets	Les tons chair deviennent plus verts
Netteté	Pour diminuer la netteté	Pour augmenter la netteté

Image Avancé

Ce téléviseur offre une palette de fonctions avancées en vue d'optimiser la qualité de l'image.

Allez à « Menu TV » > « Installation » > « Image » > « Avancé ».

C.M.S.-Teintes

Cette fonction ajuste la teinte d'une couleur donnée au moyen d'un système de réglage en six couleurs.

C.M.S.-Saturation

Cette fonction augmente ou diminue la saturation d'une couleur donnée au moyen d'un système de réglage en six couleurs.

C.M.S.-Valeurs

Cette fonction ajuste la luminosité d'une couleur donnée au moyen d'un système de réglage en six couleurs.

Plage gamme de couleur

Permet d'ajuster la plage d'un sous-ensemble de couleurs pour afficher l'image. Une gamme de couleurs élargie signifie plus de couleurs vives et des images plus éclatantes.

	Rubrique
Standard	Gamme de couleurs standard.
Élargi	Plus de couleurs éclatantes avec une gamme de couleurs élargie.

REMARQUE

- Cette fonction est uniquement disponible lorsque « CINÉMA » ou « CINÉMA (3D) » est sélectionné dans le menu « Mode AV ».

Temp Couleur

Régalez la température des couleurs pour recréer une image blanche optimale.

	Rubrique
Haut	Blanc avec nuance bleue.
Moyen-Haut	Nuance intermédiaire entre « Haut » et « Moyen ».
Moyen	Ton naturel.
Moyen-Bas	Nuance intermédiaire entre « Moyen » et « Bas ».
Bas	Blanc avec nuance rouge.
Réglage 10 points*	Permet d'ajuster avec précision chaque température de couleur entre 1 et 10 points.
Gain R/G/B (LO), Gain R/G/B (HI)	Ajuste la balance des blancs en modifiant la valeur de chaque élément.

* « Réglage 10 points » est uniquement disponible lorsque « STANDARD », « CINÉMA », « STANDARD (3D) » ou « CINÉMA (3D) » est sélectionné dans le menu « Mode AV ».

Amélioration mouvement

Les technologies « Active motion 800/200 » offrent des solutions avancées pour une qualité d'image sur affichage numérique optimale en éliminant le flou de mouvement. Sélectionnez le réglage « Amélioration mouvement » (« Active motion 800 », « Active motion 200 », « Haut », « Bas », « Arrêt »).

REMARQUE

- L'effet est supérieur sur des images se déplaçant rapidement.
- Ces fonctions resteront sans effet dans les cas suivants.
 - 1) Le type de signal reçu est un signal PC.
 - 2) Un menu OSD est affiché.
 - 3) Le télétexte est activé.
- Si les images sont floues, sélectionnez « Arrêt ».

Réglage de base

Type de jeu

Ajuste les images de jeu vidéo à déplacement rapide pour qu'elles soient plus nettes.

Rubrique	
Standard	Optimise la qualité d'image pour les jeux vidéo standards.
Mvmts rapides	Produit une image nette à partir de l'image originale à déplacement lent d'un jeu vidéo.

Sub pixel control 2

Permet d'obtenir des lignes diagonales plus douces grâce à un contrôle des points détaillé.

Rubrique	
Avancé	Produit des lignes diagonales plus douces en éliminant le phénomène de marches d'escalier.
Standard	Produit des lignes diagonales plus douces.
Arrêt	Aucun ajustement.

Réglage gamma

Sélectionne la différence de tonalité entre les zones lumineuses et sombres de l'image d'après le type de programme visionné entre un maximum de + 2 et un minimum de - 2.

Mode film

Détecte automatiquement une source sous forme de film (codée à l'origine 24 ou 25 images par seconde, selon une fréquence verticale), l'analyse et recrée chaque image fixe du film pour une qualité d'image haute définition.

Rubrique	
Avancé	Ajuste l'effet pour réduire les vibrations dans les films. Vous pouvez sélectionner le niveau de votre choix pour la réduction des vibrations entre 0 et + 10.
Standard	Les images sont lues avec une durée d'affichage identique pour chaque image, ce qui restitue l'expérience d'une salle de cinéma.
Arrêt	Mode de visionnement normal.

Contraste actif

Ajuste automatiquement le contraste d'une image d'après la scène (« Avancé », « Standard », « Arrêt »).

Réduction bruit

« Réduction bruit » procure une image plus nette (« AUTO », « Haut », « Moyen », « Bas », « Arrêt »).

REMARQUE

- Cette fonction peut ne pas être disponible selon le type de signal d'entrée.

Portée OPC

La plage du niveau de luminosité des réglages automatiques du capteur OPC est réglable selon vos préférences. La plage de réglage du capteur OPC est réglable à un maximum de + 16 et un minimum de - 16.

REMARQUE

- Cette fonction est disponible lorsque le réglage « OPC » est placé sur « Marche » ou « Marche:Aff ».
- Il est impossible de spécifier un réglage maximum sur un chiffre plus petit que le réglage minimum.
- Il est impossible de spécifier un réglage minimum sur un chiffre plus grand que le réglage maximum.
- Les réglages maximum et minimum ne peuvent pas être réglés sur le même chiffre.
- En fonction de la luminosité de l'éclairage ambiant, le capteur OPC peut ne pas fonctionner si la plage de réglage est trop petite.

Réglages audio

Allez à « Menu TV » > « Installation » > « Audio ».



Audio Volume auto

Des sources sonores différentes n'ont quelquefois pas le même niveau de volume sonore, une émission et ses pauses commerciales par exemple. Cette fonction diminue ce problème en égalisant les niveaux.

Rubrique	
Haut	Réduit considérablement les écarts de volume entre différentes sources sonores.
Moyen	↕
Bas	Réduit légèrement les écarts de volume entre différentes sources sonores.
Arrêt	N'ajuste pas les écarts de volume.

Audio Réglage audio

Vous pouvez régler la qualité du son selon vos préférences avec les réglages suivants.

Rubrique	◀ (Curseur)	▶ (Curseur)
Aigus	Pour diminuer les aigus	Pour augmenter les aigus
Graves	Pour diminuer les basses	Pour augmenter les basses
Balance	Diminue le son du haut-parleur droit	Diminue le son du haut-parleur gauche

Audio Ambiophonie

Cette fonction produit un effet d'ambiophonie en provenance des enceintes.

Rubrique	
3D stade	Restitue une expérience réelle pour des événements comme un événement sportif ou un concert en direct ayant lieu dans un cadre tel qu'un stade.
3D salle	Restitue l'ambiance d'une salle de concert avec un son d'ambiophonie en direct et réaliste reposant sur les réverbérations mesurées dans une salle de concert.
3D cinéma	Restitue l'ambiance d'une salle de cinéma avec un son d'ambiophonie en direct et réaliste reposant sur les réverbérations mesurées dans une salle de cinéma.
3D standard	Crée un son d'ambiophonie en trois dimensions avec une commande précise de la phase du signal.
Normal	Fournit un son d'ambiophonie limitée.
Arrêt	Émet un son normal.

Audio Accentueur de graves

Cette fonction vous permet de savourer un son aux graves accentués.

Audio Voix claire

Cette fonction met l'accent sur les voix par rapport au bruit de fond pour une meilleure clarté.

Audio Réglage audiodescription

Cette fonction vous permet d'activer la sortie de l'audiodescription si le téléviseur reçoit un signal contenant une audiodescription.

REMARQUE

- Avec le « Audiodescription » placé sur « Marche », le son de l'audiodescription se superpose au son de la piste audio principale lorsque vous sélectionnez une émission compatible avec l'audiodescription.
- Si vous n'entendez pas clairement le son pour non-voyants, allez à « Menu TV » > « Installation » > « Audio » > « Réglage audiodescription » > « Niveau du mixage », et sélectionnez le niveau supérieur pour augmenter le volume.
- Cette fonction est disponible uniquement pour les émissions DTV. Le menu « Réglage audiodescription » ne s'affiche pas pour l'ATV ou les entrées externes.
- Le son de l'audiodescription se superpose à celui de la piste audio principale lorsque le son est émis sur la sortie audio de l'enceinte, la sortie audio du casque et la sortie audio du son. Aucun son n'est émis sur la sortie audio S/PDIF et sur la sortie audio PÉRITEL.
- Cette fonction n'est pas disponible pour les enceintes acoustiques AQUOS.
- Cette fonction est inopérante au cours de la lecture pendant l'enregistrement USB.

Réglages de l'économie d'énergie

Allez à « Menu TV » > « Installation » > « ECO ».

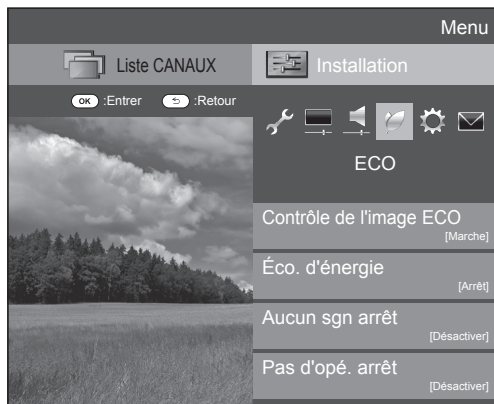

ECO Contrôle de l'image ECO

Cette fonction détecte automatiquement la source de l'image et diminue la consommation électrique tout en préservant la luminosité de l'image.

REMARQUE

- Cette fonction est inopérante lorsque « Mode AV » est placé sur « DYNAMIQUE (Fixe) », « DYNAMIQUE » ou « AUTO ».
- Cette fonction est inopérante lorsque « Éco. d'énergie » est réglé sur « Standard » ou « Avancé ».
- Cette fonction est estompée en gris en mode 3D.

ECO Éco. d'énergie

Cette fonction vous permet de baisser la luminosité du rétroéclairage afin de réduire la consommation d'énergie et de prolonger la durée de vie du rétroéclairage, tel qu'indiqué dans le tableau suivant.

Rubrique	
Standard	Diminue la luminosité du rétroéclairage.
Avancé	Diminue la luminosité du rétroéclairage davantage que « Standard ».
Arrêt	La luminosité du rétroéclairage est identique à la valeur des réglages dans le « Mode AV » sélectionné.

REMARQUE

- Cette fonction est inopérante lorsque « Mode AV » est placé sur « DYNAMIQUE (Fixe) ».
- Cette fonction est inopérante lorsque l'option « Luminosité en 3D » est réglée sur « Haut » ou « Bas ».

● Icônes du statut « Éco. d'énergie »

Icône	Description
	« Éco. d'énergie » est placé sur « Standard ».
	« Éco. d'énergie » est placé sur « Avancé ».

Lorsque « Éco. d'énergie » est placé sur « Standard » ou « Avancé », les icônes du statut « Éco. d'énergie » apparaissent dans le menu « Image » et dans la fenêtre d'information sur la chaîne.

ECO Aucun sgn arrêt

Lorsque le réglage est sur « Activer », le téléviseur se met automatiquement en veille si aucun signal n'est entré pendant 15 minutes.

REMARQUE

- Même si une émission télévisée est terminée, cette fonction risque de ne pas être opérationnelle en raison d'interférence en provenance d'autres chaînes de télévision ou d'autres signaux.

ECO Pas d'opé. arrêt

Le téléviseur passera automatiquement en mode de veille si aucune opération n'est effectuée pendant trois heures si « Activer » est sélectionné.

REMARQUE

- Le temps restant s'affiche toutes les minutes cinq minutes avant la mise en veille.

ECO Minut. Extinction

Vous permet de régler une heure lorsque le téléviseur entre automatiquement en mode de veille. Vous pouvez régler la durée souhaitée avant de passer en mode de veille après avoir sélectionné « Changer ».

REMARQUE

- Sélectionnez « Arrêt » pour annuler la minuterie d'extinction.
- Une fois l'heure réglée, le décompte est automatiquement lancé.
- Le temps restant s'affiche chaque minute cinq minutes avant l'expiration de la durée définie.

Voir les réglages

Allez à « Menu TV » > « Installation » > « Voir réglage ».

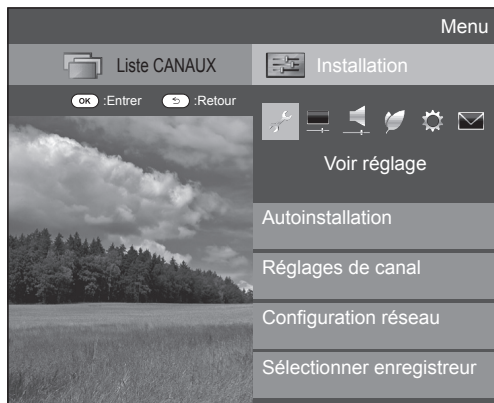

Voir réglage Autoinstallation

Le téléviseur détecte et mémorise automatiquement tous les services disponibles dans votre région. Cette fonction vous permet également de procéder au réglage des canaux par numérique, analogique et satellite séparément et de reconfigurer les réglages une fois l'autoinstallation initiale terminée.

- 1 Allez à « Menu TV » > « Installation » > « Voir réglage » > « Autoinstallation ».
- 2 Appuyez sur ◀/▶ pour sélectionner « oui », et appuyez ensuite sur **OK**.
- 3 Appuyez sur ▲/▼/◀/▶ pour sélectionner la langue de votre choix, et appuyez ensuite sur **OK**.

REMARQUE

- La saisie du code secret est nécessaire pour exécuter « Autoinstallation ». Le code secret par défaut est « 1234 ». Pour modifier le code secret, reportez-vous à **Réglage individuel – Code secret** (Page 44). Pour réinitialiser le code secret (la saisie du code secret ne sera plus nécessaire), reportez-vous à **Réinitialiser le code secret** (Page 79).
- Il n'est pas possible de régler le paramètre Domicile/Magasin et le paramètre Pays dans « Autoinstallation » sur le menu « Installation ». Si vous souhaitez reconfigurer ces réglages, exécutez automatiquement l'autoinstallation initiale après avoir procédé à « Réinitial. » dans le menu « Installation ».
- Le réglage actuel du pays s'affiche à l'écran.

- 4 Appuyez sur ▲/▼ pour sélectionner la norme de diffusion que vous souhaitez chercher, et appuyez ensuite sur **OK**.

● Recherche numérique

Après avoir sélectionné le service que vous souhaitez chercher, « Hertzienne » ou « Câble », reportez-vous à **Réglage des émissions numériques** à la page 16.

● Recherche analogique

Le téléviseur cherche et mémorise toutes les chaînes de télévision recevables. Reportez-vous à **Réglage des émissions analogiques** en page 16.

● Recherche de satellites

Après avoir sélectionné « Recherche de satellites », l'écran de réglage DVB-S/S2 actuel est affiché. Reportez-vous au réglage « Recherche de satellites » à la page 17.

Informations importantes :

Les services satellites ne sont disponibles que pour la série de modèles 857.

REMARQUE

- Après avoir sélectionné « Suivant » sur l'écran de réglage DVB-S/S2, il est nécessaire de sélectionner votre chaîne satellite préférée pour lancer la recherche.

Voir réglage Installation programme

Vous pouvez reconfigurer les réglages des services DTV automatiquement ou manuellement.

- 1 Allez à « Menu TV » > « Installation » > « Voir réglage » > « Réglages de canal » > « Installation programme ».
- 2 Appuyez sur ▲/▼ pour sélectionner la norme de diffusion que vous souhaitez reconfigurer, et appuyez ensuite sur **OK**.

REMARQUE

- La saisie du code secret est nécessaire pour exécuter « Installation programme ». Le code secret par défaut est « 1234 ». Pour modifier le code secret, reportez-vous à **Réglage individuel – Code secret** (Page 44). Pour réinitialiser le code secret (la saisie du code secret ne sera plus nécessaire), reportez-vous à **Réinitialiser le code secret** (Page 79).

Réglage numérique

Hertzienne

Vous pouvez reconfigurer les réglages suivants en sélectionnant « Hertzienne » dans l'Autoinstallation initiale ou dans le menu « Autoinstallation ».

● Recherche supplémentaire

Utilisez ce menu pour ajouter automatiquement de nouveaux services une fois « Recherche numérique » terminée dans le menu « Autoinstallation ».

● Recherche manuelle

Ajoutez de nouveaux services dans une plage de bande fréquence donnée.

- Saisissez la fréquence à l'aide des touches numériques **0-9**.
- Vous pouvez effectuer la « Recherche manuelle » par numéro de service uniquement si les cinq pays nordiques mentionnés précédemment ont été sélectionnés dans le réglage du pays.

● Réglage manuel

Configurez divers réglages pour chaque service à l'aide des touches de couleur (**R/G/Y/B**).

N° du service	Nom du service	Verrou.	Saut Canal	Ancien LCN
DTV 993	SIT 3			
DTV 994	SIT 2	✓		
DTV 995	SIT 1		✓	

DTV 999	HD Monosco			
R	Verrou.	G	Saut Canal	Y : Effacer B : Tri

- 1 Appuyez sur ▲/▼ pour sélectionner le service désiré.
- 2 Appuyez sur la touche de couleur sur la télécommande correspondant à la rubrique que vous souhaitez reconfigurer.
 - Le repère ✓ indique que l'opération est activée. À chaque fois que vous appuyez sur la touche de couleur, vous pouvez activer/désactiver l'opération correspondante.

REMARQUE

- Selon le pays d'installation et/ou la station émettrice ou le profil d'opérateur, il se peut que seule l'option R soit disponible.

Touches pour les opérations de « Réglage manuel »

Verrou. Appuyez sur la touche R.

Lorsque le service est verrouillé, il est nécessaire de saisir le code secret pour accéder au service.

Saut Canal Appuyez sur la touche G.

Les services avec le repère ✓ sont sautés lorsque vous appuyez sur **P** \wedge / \vee sur le téléviseur ou la télécommande.

Supprimer Appuyez sur la touche Y.

Le services sélectionné est effacé. Pour regarder à nouveau le service effacé, procédez à « Autoinstallation », « Recherche supplémentaire » ou « Recherche manuelle ».

Tri Appuyez sur la touche B.

Les positions des rubriques pour les services peuvent être triées.

- Appuyez sur \blacktriangle / \blacktriangledown pour sélectionner le service dont vous souhaitez déplacer la position de la rubrique, et appuyez ensuite sur **OK**.

DTV	994	SIT 2	✓
DTV	995	SIT 1	✓

- Appuyez sur \blacktriangle / \blacktriangledown pour le déplacer sur la position désirée, et appuyez ensuite sur **OK**.

DTV	994	SIT 1	✓
DTV	995	SIT 2	✓

- Répétez les étapes 1 et 2 jusqu'à ce que toutes les rubriques de service soient triées.

● Sélection du réseau favori

Lorsque le réglage pays est « Norvège » et DTV, l'utilisateur peut sélectionner son réseau préféré. Le tri des services changera en fonction du réseau préféré. En cas de conflit entre plusieurs réseaux, cette fonction vous permet de sélectionner votre réseau préféré.

- Appuyez sur \blacktriangle / \blacktriangledown pour sélectionner le réseau de votre choix.
- Appuyez sur **OK** pour régler le réseau sélectionné.

Câble

Vous pouvez reconfigurer les réglages suivants en sélectionnant « Câble » dans l'Autoinstallation initiale ou dans le menu « Autoinstallation ».

● Recherche supplémentaire

Utilisez ce menu pour ajouter automatiquement de nouveaux services une fois « Recherche numérique » terminée dans le menu « Autoinstallation ». Suivez les étapes **1 à 5 de Recherche d'émissions par câble** à la page 16.

● Recherche manuelle

Ajoutez de nouveaux services dans une plage de bande fréquence donnée. Une fois les éléments réglés sur l'écran suivant, le téléviseur lance la recherche.

- Consultez le tableau sur les éléments de menu dans la colonne centrale en page 16.

Fréquence	[47.0]	47.0 Mhz
Débit de symboles	[6900]	
Modulation MAQ	[64]	
Début de la recherche		

● Réglage manuel

Cette fonction est identique à celle de « Hertzienne ». Reportez-vous à « Réglage manuel » dans « Hertzienne ».

REMARQUE

- Certaines fonctions peuvent ne pas s'afficher ou ne pas être sélectionnables selon le réglage pays ou le câble-opérateur sélectionné.

Réglage satellite (série 857 uniquement)

Avant de sélectionner le type de recherche dans « Réglage satellite », il est nécessaire de sélectionner la chaîne satellite.

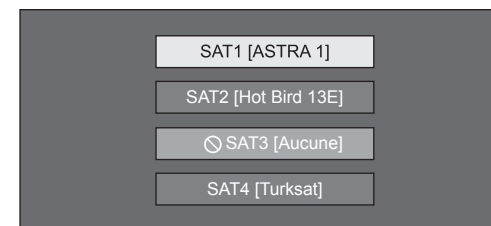

● Recherche supplémentaire

Utilisez ce menu pour ajouter automatiquement de nouveaux services une fois l'autoinstallation terminée. Suivez les étapes 1 à 2 de la colonne de droite à la page 17.

● Recherche manuelle

Ajoutez de nouveaux services dans une plage de bande fréquence donnée. Une fois les éléments réglés sur l'écran suivant, sélectionnez « oui » dans le menu « Début de la recherche ».

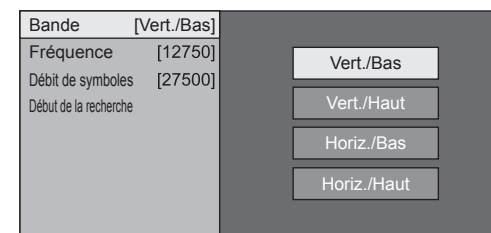

● Réglage manuel

Cette fonction est identique à celle de « Réglage numérique ». Reportez-vous à « Réglage manuel » dans « Réglage numérique ».

Réglage analogique

Vous pouvez reconfigurer les réglages des canaux de télévision analogique automatiquement ou manuellement.

● Recherche supplémentaire

Utilisez ce menu pour ajouter automatiquement de nouveaux services une fois « Recherche analogique » terminée dans le menu « Autoinstallation ».

- Lancez la recherche des canaux après avoir sélectionné le système couleur et le système sonore.

● Réglage manuel

Utilisez ce menu pour configurer manuellement les canaux de télévision analogique.

Après avoir sélectionné « oui » sur l'écran, appuyez sur ▲/▼/◀/▶ pour sélectionner le canal à configurer, et appuyez ensuite sur **OK**.

Fin

Vous pouvez ajuster la fréquence sur la position désirée.

REMARQUE

- Réglez en prenant l'image de l'arrière-plan comme référence.
- Vous pouvez régler en saisissant directement le numéro de fréquence du canal avec les touches numériques 0-9.

EXEMPLE

- 179,25 MHz : Appuyez sur 1 > 7 > 9 > 2 > 5.
- 49,25 MHz : Appuyez sur 4 > 9 > 2 > 5 > **OK**.

Syst. Couleur

Sélectionnez les systèmes couleur optimaux pour la réception (« AUTO », « PAL », « SECAM »).

Syst. son

Sélectionnez les systèmes sonores optimaux (système de diffusion) pour la réception (« B/G », « D/K », « I », « L/L' »).

Station

Lorsqu'un canal télévisé envoie le nom de son réseau, « Autoinstallation » détecte l'information et lui attribue un nom. Vous pouvez toutefois changer individuellement les noms de canal.

Sélectionnez chaque caractère du nouveau nom du canal avec le clavier virtuel (Page 14).

REMARQUE

- Ce nom peut avoir cinq caractères ou moins.

Omission

Les canaux pour lesquels « Omission » a été réglée sur « Marche » sont omis lorsque vous appuyez sur P▲/▼ même s'ils sont sélectionnés lorsque vous regardez l'image à partir du téléviseur.

Verrou.

Vous pouvez verrouiller le visionnement de n'importe quel canal.

REMARQUE

- Reportez-vous à « Code secr. » pour le réglage du code secret.
- Lorsque « Verrou. » est réglé sur « Marche » pour un canal, « Verrouil. activé. » est affiché, et l'image et le son du canal sont bloqués.
- En appuyant sur ⏪ lorsque que « Verrouil. activé. » est affiché, la fenêtre de saisie du code secret apparaît. La saisie du bon code secret libère provisoirement le « Code secr. » jusqu'à ce que l'appareil soit mis hors tension.

● Tri

Les positions des canaux peuvent être librement triées.

- 1 Appuyez sur ◀/▶ pour sélectionner « oui », et appuyez ensuite sur **OK**.
- 2 Appuyez sur ▲/▼/◀/▶ pour sélectionner le canal à déplacer, et appuyez ensuite sur **OK**.
- 3 Appuyez sur ▲/▼/◀/▶ pour le déplacer sur la position désirée, et appuyez ensuite sur **OK**.
- 4 Répétez les étapes 2 et 3 jusqu'à ce que tous les canaux désirés soient triés.

● Effacer chaîne

Les chaînes peuvent être effacées individuellement.

- 1 Appuyez sur ◀/▶ pour sélectionner « oui », et appuyez ensuite sur **OK**.
- 2 Appuyez sur ▲/▼/◀/▶ pour sélectionner le programme que vous souhaitez effacer, et appuyez ensuite sur **OK**.
 - Une fenêtre de message apparaît en incrustation.
- 3 Appuyez sur ◀/▶ pour sélectionner « oui », et appuyez ensuite sur **OK** pour effacer la chaîne sélectionnée. Toutes les chaînes suivantes sont déplacées d'un rang vers le haut.
- 4 Répétez les étapes 2 et 3 jusqu'à ce que tous les canaux désirés soient effacés.

Réglage individuel — Code secret

Voir réglage Code secret

Vous permet d'utiliser un code secret pour prévenir la modification par inadvertance de certains réglages.

Allez à « Menu TV » > « Installation » > « Voir réglage » > « Réglage individuel » > « Code secr. ».

REMARQUE

- La saisie du code secret est nécessaire pour exécuter « Code secr. ». Le code secret par défaut est « 1234 ». Pour réinitialiser le code secret (la saisie du code secret ne sera plus nécessaire), reportez-vous à **Réinitialiser le code secret** (Page 79).

● Si « oui » est sélectionné

Enregistrez un numéro à quatre chiffres pour utiliser la fonction de « Code secr. ».

- Appuyez sur ◀/▶ pour sélectionner « oui », et appuyez ensuite sur **OK**.
- Saisissez le code secret à quatre chiffres en utilisant les touches numériques **0–9**.
- Entrez le même nombre à quatre chiffres qu'à l'étape 2 pour confirmer.
 - « Le code secret du système a été changé avec succès » s'affiche.
- Appuyez sur **OK**.

REMARQUE

- Par mesure de précaution, notez par écrit votre code secret et conservez-le dans un endroit sûr hors de la portée des enfants.**
- « 0000 » ne peut pas être sélectionné comme code secret.
- Pour regarder un canal verrouillé, il est nécessaire de saisir le code secret (voir pages 42 et 43 pour savoir comment verrouiller la visualisation des canaux en modes DTV, SAT et ATV). Lorsque vous sélectionnez un canal verrouillé, une invite pour saisir le code secret apparaît. Appuyez sur ↵ pour afficher la fenêtre de saisie du code secret.

Voir réglage Censure parentale

Cette fonction vous permet de contrôler les services DTV. Elle empêche les enfants de regarder des scènes violentes ou sexuelles potentiellement nuisibles.

- Allez à « Menu TV » > « Installation » > « Voir réglage » > « Réglage individuel » > « Censure parentale ».
- Répétez les étapes 1 à 4 de **Si « oui » est sélectionné** à gauche.

REMARQUE

- « Pour tous » et « Accord des parents souhaité » correspondent à des classements utilisés exclusivement en France.
- Voir page 88 pour les détails sur les classements.

Réglage individuel — Horloge

Voir réglage Configuration de l'heure

Vous pouvez régler manuellement l'heure et changer l'affichage de l'horloge.

Allez à « Menu TV » > « Installation » > « Voir réglage » > « Réglage individuel » > « Configuration de l'heure ».

Ajustement de l'heure

Cette fonction vous permet de régler manuellement l'heure.

REMARQUE

- Si vous sélectionnez « non », le téléviseur tentera d'obtenir l'heure pour l'émission.

Affichage heure

Cette fonction vous permet d'afficher l'heure dans le coin inférieur droit de l'écran.

Rubrique	
Marche	Affiche l'heure.
Marche (par demi-heure)	Affiche l'heure par incréments de 30 minutes.
Arrêt	Masque l'heure.

Format de l'heure

Vous pouvez sélectionner le format de l'heure (« 24HR » ou « AM/PM ») pour l'horloge.

Type d'horloge

Vous pouvez sélectionner le type d'horloge (« Numérique » ou « Analogique ») affichée dans le coin inférieur droit de l'écran.

REMARQUE

- Ce réglage n'influence pas l'horloge affichée sur l'écran HOME.

Réglage individuel – Langue



Voir réglage

Langue audio numérique

Réglez trois langues multi audio préférées à afficher si plusieurs langues audio sont disponibles.

Allez à « Menu TV » > « Installation » >
« Voir réglage » > « Réglage individuel » >
« Langue audio numérique ».

● Passer d'une langue multi audio à l'autre

À chaque fois que vous appuyez sur $\frac{I/II}{V/O}$ de la télécommande, la langue audio change.



Voir réglage

Sous-titre

Réglez deux langues de sous-titres préférées (dont les sous-titres pour les malentendants) à afficher si les sous-titres sont disponibles.

Allez à « Menu TV » > « Installation » >
« Voir réglage » > « Réglage individuel » >
« Sous-titre ».

Rubriques sélectionnables

- 1ère langue
- 2ème langue
- Pour mal-entendant

● Passe d'une langue de sous-titres à l'autre

À chaque fois que vous appuyez sur ⋮ de la télécommande, la langue des sous-titres change.

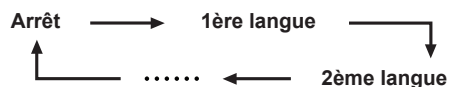

● Placez « Pour mal-entendant » sur « oui »

Les sous-titres pour malentendants ont priorité sur chaque réglage de langue de sous-titres (« 1ère langue », « 2ème langue », etc., par ex.).

EXEMPLE

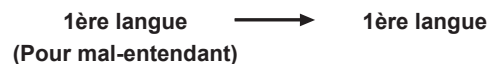

REMARQUE

- Les sous-titres ne seront pas affichés si le programme ne contient pas d'informations de sous-titres.
- Les sous-titres pour le télétexte ne s'affichent pas lorsqu'un service MHP est actif (série 858 uniquement).
- Les sous-titres peuvent ne pas s'afficher correctement en mode 3D.



Voir réglage

Langue

Vous pouvez sélectionner une langue OSD parmi 26 langues. Reportez-vous à la colonne **Langue OSD** du tableau des spécifications pour les langues sélectionnables (Page 84).

Allez à « Menu TV » > « Installation » >
« Voir réglage » > « Langue ».

Fonctions de visualisation pratiques

Réglages des fonctions optionnelles

Allez à « Menu TV » > « Installation » > « Options ».

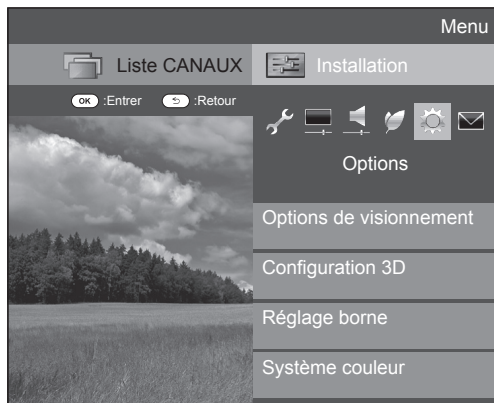

Sélection manuelle de la taille d'image

Options Mode Grand écran

Vous pouvez sélectionner la taille de l'image. La taille de l'image sélectionnable dépend du type de signal reçu.

- Allez à « Menu TV » > « Installation » > « Options » > « Options de visionnement » > « Mode Grand écran ».
 - Vous pouvez également sélectionner une rubrique en appuyant sur **[+]** de la télécommande.
 - Le menu énumère les options du « Mode Grand écran » sélectionnables pour le type de signal vidéo actuellement reçu.
- Appuyez sur **▲/▼** pour sélectionner la rubrique de votre choix.
 - Lorsque vous passez entre les options, chacune se reflète immédiatement sur l'écran. Il n'est pas nécessaire d'appuyer sur **OK**.

Rubrique (pour les signaux SD [définition standard])	
Normal	Conserve le rapport hauteur/largeur original dans un affichage plein écran.
Zoom 14:9*	Pour des images Letterbox en 14:9. Une barre latérale mince apparaît de chaque côté et vous pouvez également avoir des barres en haut et en bas sur certains programmes.
Panorama	Dans ce mode, l'image est allongée vers les côtés de l'écran. L'image peut ressembler à celle du mode « Plein » selon les signaux de l'émission.
Plein	Pour des images comprimées en 16:9.
Cinéma 16:9	Pour des images Letterbox en 16:9. Des barres peuvent apparaître en haut et en bas sur certains programmes.
Cinéma 14:9*	Pour des images Letterbox en 14:9. Des barres peuvent apparaître en haut et en bas sur certains programmes.
Original	Conserve la résolution d'origine, sans élargir.

* Ces éléments seront affichés en mode ATV/DTV/SAT.

Rubrique (pour les signaux HD [haute-définition])	
Plein	Affichage de l'image en Overscan. Coupe tous les côtés de l'écran.
Sous-scan	Affichage de l'image en Underscan uniquement lors de la réception d'un signal 720p. Affichage de l'image haute définition ajustée de façon optimale. Du bruit peut apparaître sur le bord de l'écran pour certains programmes.
Pt par Pt	Affiche une image avec le même nombre de pixels sur l'écran uniquement lors de la réception de signaux 1080i/1080p.

REMARQUE

- Certaines rubriques n'apparaissent pas en fonction du type de signal reçu.
- Il se peut que vous ne soyez pas en mesure de changer le mode Grand écran pendant le mode 3D.
- Reportez-vous à la page 59 pour les entrées de signal PC.

Sélection automatique de la taille d'image

Options Largeur auto (uniquement en mode DTV/SAT)

« Largeur auto » permet au téléviseur de permuter automatiquement entre les différentes tailles d'image.

Allez à « Menu TV » > « Installation » > « Options » > « Largeur auto ».

REMARQUE

- Utilisez le « Mode Grand écran » si une image ne passe pas à la taille d'image adéquate. Si le signal ne contient aucune information sur le rapport hauteur/largeur, la fonction sera inopérante même si elle est activée.
- Cette fonction est disponible pour les images 3D converties à partir d'images 2D ou les images 2D normales.

Sélection automatique de la taille d'image pour le rapport 4:3

Options Mode 4:3 (uniquement en mode DTV/SAT)

Le mode 4:3 vous permet de sélectionner entre « Normal » et « Plein ».

Allez à « Menu TV » > « Installation » > « Options » > « Mode 4:3 ».

Rubrique	
Normal	Plage normale conservant le rapport 4:3 ou 16:9.
Plein	Image grand écran sans barres latérales.

Types d'écran 4:3

Mode 4:3
« Normal »



Mode 4:3
« Plein »



Réglage de la prise

Options Sortie audio numérique

Cette fonction vous permet de sélectionner le type de signal audio numérique.

Allez à « Menu TV » > « Installation » > « Options » > « Réglage borne » > « Sortie audio numérique ».

Rubrique	
PCM	Vers la chaîne stéréo
Bitstream	Vers le système audio DTS, Dolby Digital multicanaux

Options Sélection audio

Lors de l'utilisation de la prise PC ou de la prise HDMI 2, il est nécessaire de sélectionner quelle prise utilisera la prise AUDIO (L/R) pour l'entrée audio analogique.

Allez à « Menu TV » > « Installation » > « Options » > « Réglage borne » > « Sélection audio ».

Lors de la sélection de « HDMI 2 » dans le menu « ENTRÉE »

Rubrique	
HDMI	Lors du raccordement d'appareils (y compris un ordinateur) au moyen d'un câble HDMI à la prise HDMI 2.
HDMI + analogique	Pour raccorder des appareils (y compris un ordinateur) au moyen d'un câble DVI/HDMI à la prise HDMI 2 et recevoir des signaux audio analogiques de la prise AUDIO (L/R).

Lors de la sélection de « PC » dans le menu « ENTRÉE »

Rubrique	
Vidéo	Lors du raccordement d'appareils au moyen d'un câble AV à la prise PC, les images s'affichent sans son.
Vidéo+Audio	Pour raccorder un ordinateur à la prise PC et recevoir des signaux audio analogiques de la prise AUDIO (L/R).

Omission d'entrée spécifique

Options Saut d'entrée

Ce réglage vous permet d'omettre des entrées lors de l'opération de sélection de la source d'entrée.

Allez à « Menu TV » > « Installation » > « Options » > « Réglage borne » > « Saut d'entrée ».

REMARQUE

- Lorsque vous sélectionnez « ATV », « DTV » ou « SAT », la fonction de saut n'est opérationnelle que lors de l'utilisation de la touche  du téléviseur.
- Si vous connectez un appareil externe à une prise HDMI, que vous avez réglée pour être sautée, un message d'avertissement apparaît sur l'affichage lorsqu'un signal est émis par l'appareil externe connecté. Appuyez sur « OK » pour réinitialiser le réglage d'omission correspondant pour que la prise de la source d'entrée devienne disponible.

Réglages de la source d'entrée

Options Sélection d'entrée

Pour régler le type de signal de l'appareil externe.

- Appuyez sur  pour sélectionner la source d'entrée pour régler le signal d'entrée (« EXT1 ») dans le menu « ENTRÉE », et appuyez ensuite sur **OK**.
- Allez à « Menu TV » > « Installation » > « Options » > « Réglage borne » > « Sélection d'entrée ».

Rubrique	
EXT1	Y/C, CVBS, RVB

REMARQUE

- Si aucune image (couleur) ne s'affiche, tentez de passer sur un autre type de signal.
- Consultez le mode d'emploi de l'appareil externe pour le type de signal.

Options Etiquet. d'entrée

Vous pouvez assigner à chaque source d'entrée une description personnalisée.

- Appuyez sur  pour sélectionner la source d'entrée de votre choix dans le menu « ENTRÉE », et appuyez ensuite sur **OK**.
- Allez à « Menu TV » > « Installation » > « Options » > « Réglage borne » > « Etiquet. d'entrée ».
- Sélectionnez chaque caractère du nouveau nom de la source d'entrée avec le clavier virtuel (Page 14).

REMARQUE

- Cette étiquette peut avoir six caractères ou moins.
- Ce menu peut être modifié pour les sources d'entrée suivantes :
 - EXT1-3
 - HDMI1-4
 - PC



Sélection automatique de la taille d'image HDMI

Options Visionnement auto HDMI

Cette fonction vous permet de passer automatiquement sur la taille d'image appropriée lorsque vous regardez un signal HDMI via les prises HDMI 1, 2, 3 et 4.

- Appuyez sur  pour sélectionner la source d'entrée (« HDMI 1 », « HDMI 2 », « HDMI 3 » ou « HDMI 4 ») raccordée à votre appareil HDMI et appuyez ensuite sur **OK**.
- Allez à « Menu TV » > « Installation » > « Options » > « Réglage borne » > « Visionnement auto HDMI ».

Fonctions de visualisation pratiques

Options Sélection casque/sortie audio

Vous pouvez sélectionner quel appareil utiliser pour la sortie audio.

Allez à « Menu TV » > « Installation » > « Options » > « Réglage borne » > « Sélection casque/sortie audio ».

Rubrique	
Casque	Le son est sorti par le casque.
Sortie audio	Le son est sorti par un amplificateur AV ou un contrôleur audio surround.

ATTENTION

- Cette prise sert aussi pour le casque. Baissez le volume avant d'utiliser un casque. Un son trop fort pourrait affecter votre ouïe.

REMARQUE

- Si vous sélectionnez « Sortie audio » lorsqu'un câble est inséré dans la prise HDMI 2/PC AUDIO (L/R), les enceintes du téléviseur sont mises en sourdine.
- Lorsque vous sélectionnez « Sortie audio », vous pouvez ajuster le volume sonore du téléviseur avec les touches \triangle +/-.

Options Réglage sortie casque

Vous pouvez sélectionner la sortie audio du casque ou des enceintes lorsque vous utilisez le casque.

Allez à « Menu TV » > « Installation » > « Options » > « Réglage borne » > « Réglage sortie casque ».

Rubrique	
Casque	Sortie audio du casque uniquement.
Dual	Sortie audio du casque et des enceintes.

REMARQUE

- Cette fonction est inopérante lorsque « Changer d'appareil de sortie audio » (Page 34) est réglé sur « Par SP AUDIO AQUOS » ou lorsque « Sélection casque/ sortie audio » est réglé sur « Sortie audio ».
- À propos du réglage du volume lorsque « Dual » est réglé :
 - Réglez le volume des enceintes avec les touches \triangle +/– de la télécommande.
 - Réglez le volume du casque avec les touches \triangle +/– du téléviseur.
 - Le volume du casque n'est pas coupé même en appuyant sur la touche \otimes (Sourdine) de la télécommande.
- Si le casque n'est pas utilisé :
 - Le son est émis des enceintes indépendamment des réglages.

Options Système couleur

Vous pouvez changer le système couleur et en adopter un qui est compatible avec l'image à l'écran.

Allez à « Menu TV » > « Installation » > « Options » > « Système couleur ».

REMARQUE

- La valeur préréglée en usine est « AUTO ».
- Si « AUTO » est sélectionné, le système couleur pour chaque canal est automatiquement réglé. Si une image n'est pas nette, sélectionnez un autre système couleur (« PAL », « SECAM », par ex.).

Réglages de l'effet à l'écran

Options Effet avec sélection du canal

Cette fonction affiche un effet d'écran lors de la sélection ou du changement de canal.

Allez à « Menu TV » > « Installation » > « Options » > « Effet à l'écran » > « Effet avec sélection du canal ».

Options Aff. titre programme

Cette fonction vous permet d'afficher les informations du programme sur l'écran comme le titre et l'heure de diffusion en sélectionnant un canal.

Allez à « Menu TV » > « Installation » > « Options » > « Effet à l'écran » > « Aff. titre programme ».

REMARQUE

- Cette fonction est disponible uniquement quand le mode DTV/SAT est sélectionné.

Réglage de la position de l'image

Options Position

Pour régler la position horizontale et verticale d'une image.

Allez à « Menu TV » > « Installation » > « Options » > « Effet à l'écran » > « Position ».

Rubrique	
Pos.hori	Centre l'image en la déplaçant vers la gauche ou la droite.
Pos.vert	Centre l'image en la déplaçant de haut en bas.

REMARQUE

- Les réglages sont sauvegardés séparément pour chaque source d'entrée.
- Selon le type de signal d'entrée, le réglage « Mode Grand écran » ou le « Mode vidéo » pour le mode Support USB, certains réglages de position peuvent ne pas être disponibles.
- Cette fonction n'est pas disponible pour les émissions DTV avec signaux MHEG.
- Cette fonction n'est pas disponible pour les émissions DTV avec signaux MHP (série 858 uniquement).
- Cette fonction est disponible pour les images 3D converties à partir d'images 2D ou les images 2D normales.

Fonctionnalités supplémentaires

Options Éclairage

Cette fonction permet d'éclairer la DEL à l'avant du téléviseur de plusieurs façons.

Allez à « Menu TV » > « Installation » > « Options » > « Éclairage ».

Rubrique	
Arrêt	La DEL n'est pas allumée.
Veille	La DEL est allumée pendant que le téléviseur est en mode de veille.
Regarder	La DEL est allumée pendant que vous regardez la télévision.
Toujours	La DEL est allumée tout le temps.

REMARQUE

- Le réglage par défaut pour cette option est « Regarder ». Placez-la sur « Arrêt » si vous ne souhaitez pas que la DEL s'allume.
- La DEL est éclairée en blanc en mode 2D.
- La DEL est éclairée en bleu en mode 3D.

Options Démarrage rapide

Vous pouvez diminuer le temps de mise en route du téléviseur après l'avoir allumé avec la télécommande.

Allez à « Menu TV » > « Installation » > « Options » > « Démarrage rapide ».

Rubrique	
Marche	Le téléviseur se met rapidement en route à partir du mode de veille. La consommation d'électricité est d'environ 15 W ou plus en mode de veille.
Marche (Papier peint)	Le téléviseur entre en mode papier peint lorsqu'il est en veille.
Arrêt	La consommation d'électricité est faible en mode de veille.

Options Réglages papier peint

Cette fonction est disponible uniquement lorsque « Démarrage rapide » est réglé sur « Marche (Papier peint) ».

L'activation de la fonction affiche les images fixes lorsque le téléviseur est en mode de veille.

Source données

Pour le papier peint, vous pouvez sélectionner les images fixes pré-installées dans le téléviseur ou vos images fixes favorites mémorisées dans le périphérique USB.

Rubrique	
Pré-installé	Les images pré-installées dans le téléviseur s'afficheront dans un diaporama.
USB	Les images mémorisées pour le papier peint apparaîtront. Si une seule image fixe est mémorisée dans le périphérique USB, cette image s'affichera en tant que papier peint. En présence de plusieurs images fixes dans la mémoire, toutes les images sont affichées dans un diaporama.

REMARQUE

- Les images sont affichées sous la forme d'un diaporama à intervalles de 3 minutes.
- Étant donné qu'un périphérique USB ne peut pas être détecté juste après avoir mis le téléviseur sous tension depuis le mode de veille, le papier peint pré-installé dans le téléviseur peut être affiché même lorsque « Source données » est réglé sur « USB ». Pour afficher le papier peint USB, mettez le téléviseur sous tension et patientez 10 secondes avant de le mettre hors tension.
- N'exécutez aucune opération OAD ou de recherches EPG pendant la fonction papier peint.
- Une programmation réglée pour l'enregistrement ou le visionnement d'un programme aura priorité 2 minutes avant que le programme ne commence.

● Lorsque vous affichez des images en utilisant le périphérique USB :

- Créez un dossier intitulé « WP » dans le répertoire racine du périphérique USB (le premier répertoire lorsque le périphérique USB est ouvert) et mémorisez dans le dossier les images fixes que vous souhaitez afficher pour le papier peint.
- Vous devez insérer le périphérique USB dans la prise USB avant de mettre le téléviseur hors tension.

Réglages minuterie

Vous pouvez régler la durée pendant laquelle le téléviseur restera en mode Papier peint (3 heures/6 heures/12 heures/24 heures).

REMARQUE

- Régler « Démarrage rapide » sur « Marche » consomme plus d'énergie.
- Aucune touche (sauf ⏻) ne fonctionne même lorsque les images fixes sont affichées.
- Si le périphérique USB prêt-à-l'emploi n'est pas inséré, les images fixes pré-installées dans le téléviseur s'affichent dans un diaporama même lorsque « Source données » est réglé sur « USB ».
- Les images fixes s'affichent jusqu'à ce que la durée définie s'écoule.
- Si vous ne souhaitez pas utiliser le papier peint comme décrit ci-dessus, réglez « Démarrage rapide » sur « Marche » ou « Arrêt ».

Options Image de démarrage

Avec cette fonction activée, le logo SHARP s'affiche lorsque vous mettez le téléviseur sous tension.

REMARQUE

- Cette fonction n'est pas disponible lorsque « Démarrage rapide » est réglé sur « Marche ».

Options Durée du jeu

Cette fonction vous permet d'afficher le temps écoulé sur l'écran lorsque « Mode AV » est placé sur « JEU ».

Allez à « Menu TV » > « Installation » >
« Options » > « Durée du jeu ».

Rubrique	
Marche	Lorsque vous raccordez une console de jeu au téléviseur, le temps écoulé s'affiche par incréments de 30 minutes après que vous commencez à jouer.
Arrêt	Masque le temps.

REMARQUE

- Ce menu peut être sélectionné pour les sources d'entrée suivantes :
 - EXT1-3
 - HDMI1-4
 - PC

Options Verrou touche

Cette fonction vous permet de verrouiller les touches sur le téléviseur ou la télécommande afin d'empêcher les enfants de changer de canal ou le volume.

Allez à « Menu TV » > « Installation » >
« Options » > « Verrou touche ».

Rubrique	
Arrêt	Les touches sont débloquées.
Verrou ctrl télécommande	Toutes les touches sur la télécommande sont verrouillées.
Verrou ctrl bouton	Verrouille les touches sur le téléviseur à l'exception de la touche d'alimentation.

REMARQUE

- Il est impossible de régler « Verrou ctrl télécommande » et « Verrou ctrl bouton » simultanément.

● Annulation du blocage

Appuyez sur **MENU** du téléviseur et sélectionnez « Arrêt » pour annuler « Verrou ctrl télécommande ».
Appuyez sur **MENU** de la télécommande et sélectionnez « Arrêt » pour annuler « Verrou ctrl bouton ».

- Reportez-vous à la page 20 pour les opérations du menu à l'aide de **MENU** sur le téléviseur.

Autres fonctions pratiques

Enregistrement USB

Vous pouvez bénéficier de l'enregistrement ou de la lecture DTV/SAT en raccordant un disque dur USB en vente dans le commerce au téléviseur.

- L'enregistrement USB est inopérant en mode ATV, pour les entrées externes, la diffusion de données, la radiodiffusion ou les applications réseau.

Connexion d'un périphérique de stockage USB

Raccordez un périphérique de stockage USB en vente dans le commerce au port USB du téléviseur.

- Périphérique de stockage USB : Disque dur USB
- Veillez à lire le mode d'emploi du périphérique de stockage USB.
- Des disques durs USB ayant une mémoire de 100 Go à 2 To au moins sont nécessaires pour l'enregistrement USB.
- Le port USB 2 (HDD) est compatible avec un disque dur USB portable capable de fonctionner avec l'alimentation depuis le port USB (périphérique alimenté par le bus).
- Reportez-vous à **Débrancher le disque dur USB** pour retirer le disque dur USB (ne retirez pas le disque dur USB pendant le fonctionnement de l'enregistrement USB).

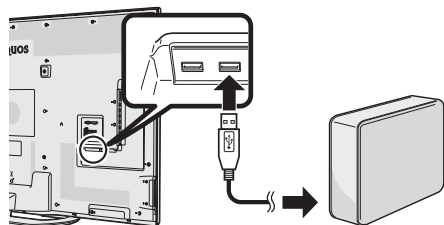

REMARQUE

- Le démarrage de l'enregistrement USB peut prendre quelque temps une fois le téléviseur allumé.
- Cette fonction peut ne pas fonctionner correctement avec certains périphériques de stockage USB.
- Ne branchez ni ne débranchez de manière répétée le périphérique de stockage USB du téléviseur.

Enregistrement du périphérique de stockage USB

Il faut commencer par enregistrer le disque dur USB pour les disques durs USB utilisés pour l'enregistrement USB.

Branchez directement un seul périphérique de stockage USB au port USB tout en enregistrant le périphérique de stockage USB (avec plus de deux périphériques de stockage USB branchés, l'enregistrement du périphérique de stockage USB n'est pas possible).

- L'invite à l'écran surgit.

Avec le périphérique de stockage USB raccordé au téléviseur

Enregistrez le périphérique de stockage USB. Suivez les instructions à l'écran pour enregistrer le périphérique de stockage USB.

REMARQUE

- Un seul disque dur USB pour l'enregistrement USB peut être enregistré sur le téléviseur. Plus de deux disques durs USB pour l'enregistrement USB ne peuvent pas être utilisés simultanément.
- Lorsqu'un disque dur USB est enregistré, le formatage est possible. Dans ce cas, toutes les données seront effacées.

Débrancher le disque dur USB

Il est important de suivre les étapes ci-dessous lorsque vous retirez le périphérique de stockage USB.

Allez à « Menu TV » > « Installation » >
« Voir réglage » > « Réglage ENR USB » >
« Retrait périphérique ».

REMARQUE

- Cet élément de menu ne peut pas être sélectionné si aucun disque dur USB pour l'enregistrement USB n'est enregistré.
- L'enregistrement du disque dur USB pour l'enregistrement USB est annulé dans les cas suivants :
 - Lors du retrait du disque dur USB.
 - Lorsqu'un autre disque dur USB est enregistré pour l'enregistrement USB ; un seul disque dur USB peut être enregistré pour l'enregistrement USB.

Comment utiliser l'enregistrement USB

Vous pouvez bénéficier de l'enregistrement ou de la lecture DTV/SAT en raccordant un disque dur USB en vente dans le commerce au téléviseur.

ATTENTION

- Ne débranchez pas le cordon secteur ni ne coupez le commutateur MAIN POWER pendant le réglage de la programmation de l'enregistrement USB ou l'enregistrement USB.
- Lorsque le cordon secteur est débranché et que le commutateur MAIN POWER est coupé :
 - Le réglage de programmation de l'enregistrement USB est annulé.
- L'enregistrement USB peut s'arrêter automatiquement si la réception du signal est faible.
- Seul ce téléviseur peut lire le programme enregistré sur le périphérique de stockage USB raccordé à ce téléviseur. Les programmes ne peuvent pas être lus sur un autre téléviseur ou ordinateur.
- Si un code secret CAM est nécessaire pour enregistrer un programme, il faut le saisir au préalable (Page 12).

SHARP Corporation n'assume aucune responsabilité en matière de compensation pour tout contenu non enregistré, toute perte de données enregistrées ou tout autre dommage direct ou indirect afférent. Soyez-en averti.

● Touches pour les opérations d'enregistrement USB

Télécommande

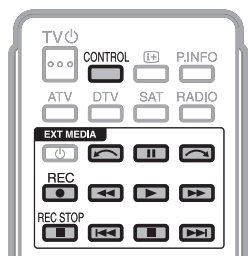

Panneau de contrôle

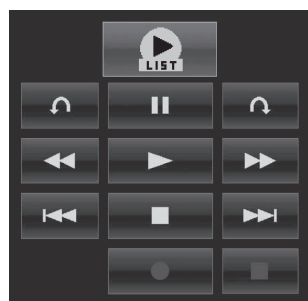

Touches	Description
	Affiche la liste des programmes enregistrés par l'enregistrement USB.
	Permet de lancer l'enregistrement du programme que vous regardez. <ul style="list-style-type: none"> • Vous ne pouvez pas lire le programme enregistré immédiatement après avoir appuyé sur REC ● pour lancer l'enregistrement.
	Arrêtez l'enregistrement.
	Permet de lire le programme enregistré.
	Permet d'arrêter le programme lu et de retourner à l'émission en temps réel (en direct).
	Permet de suspendre le programme lu (l'enregistrement USB continue). <ul style="list-style-type: none"> • Cette fonction est désactivée au bout de 15 minutes.
	Retour rapide (chaque pression sur cette touche permet de changer la vitesse de retour rapide selon trois niveaux).
	Avance rapide (chaque pression sur cette touche permet de changer la vitesse d'avance rapide selon trois niveaux).
	Sautez en arrière au point de chapitre précédent*.
	Sautez en avant au point de chapitre suivant*.
	La lecture reprend après le saut en arrière selon l'intervalle de temps réglé dans « Réglage durée du saut » (Page 54).
	La lecture reprend après le saut en avant selon l'intervalle de temps réglé dans « Réglage durée du saut » (Page 54).

* Les points de chapitre sont fixés toutes les 10 minutes.

REMARQUE

- Reportez-vous à **À propos de « Sélectionner enregistreur »** (Page 31), lorsque les touches pour l'enregistrement USB sont inopérantes.
- Au lieu d'appuyer sur les touches de la télécommande, la plupart des opérations présentées à gauche sont également disponibles sur l'écran avec le panneau de contrôle. Vous pouvez accéder à ce panneau de contrôle en appuyant sur **CONTROL** de la télécommande ou sélectionner « Commande (USB REC) » dans « Menu TV » > « Installation » > « Options » > « Options de visionnement ».
- Le menu « Réglage audiodescription » est inopérant au cours de la lecture pendant l'enregistrement USB.
- L'enregistrement USB s'arrête si aucune opération n'est détectée dans les trois heures.
- Si l'enregistrement n'est pas arrêté manuellement, il s'arrêtera automatiquement au bout de six heures.
- Pour libérer l'enregistrement USB, appuyez sur **REC STOP** ■, changez de canal DTV/SAT ou changez d'« ENTRÉE ».
- Certaines fonctions sont inopérantes pendant l'enregistrement USB.
- L'enregistrement USB ne démarre pas automatiquement, mais se déclenche uniquement si **REC** ● est enfoncé ou si un réglage de programmation d'enregistrement USB démarre.
- Le code secret est nécessaire lorsque vous utilisez les touches telles que ◀, ▶, ◀▶, ▶▶, ⏪, ⏩, ⏮, ⏭ si vous avez défini un code secret et si l'une des options pour « Censure parentale » à l'exception de « Aucun » est sélectionnée.
- Ne débranchez pas le disque dur USB utilisé pour l'enregistrement USB pendant l'enregistrement.
- Les services MHP sont inopérants au cours de la lecture pendant l'enregistrement USB (série 858 uniquement).

Autres fonctions pratiques

Enregistrement USB

Vous pouvez enregistrer le programme que vous regardez sur le disque dur USB enregistré.

Démarrage de l'enregistrement USB

- Appuyez sur **REC** ●.
- Le téléviseur lance l'enregistrement USB.

REMARQUE

- Vous pouvez également commander depuis le panneau de contrôle en appuyant sur **CONTROL**.
- Vous ne pouvez pas changer de canal ou de source d'entrée pendant l'enregistrement USB.
- Pendant l'enregistrement USB, le téléviseur ne peut pas afficher de photos ou lire de musique depuis Internet, le Réseau local ou les périphériques de stockage USB.
- Vous ne pouvez pas enregistrer de programmes.

Fin de l'enregistrement USB

- Appuyez sur **REC STOP** ■.
 - Appuyez sur ◀/▶ pour sélectionner « oui », et appuyez ensuite sur **OK**.
- L'invite à l'écran surgit.
 - L'enregistrement USB est terminé.

REMARQUE

- Vous pouvez également commander depuis le panneau de contrôle en appuyant sur **CONTROL**.

Réglage de la programmation de l'enregistrement USB

Vous pouvez procéder au réglage de la programmation de l'enregistrement USB des programmes que vous souhaitez enregistrer.

REMARQUE

- Pour empêcher la première partie du programme d'être coupée, lancez l'enregistrement du programme quelques secondes plus tôt que l'heure programmée pour le début de l'enregistrement.
- Lorsque les réglages de programmation d'enregistrement/visionnement sont réglés en continu pour plusieurs programmes, programmez l'enregistrement du programme précédent de sorte qu'il se termine plus tôt que la fin du programme. Le réglage de programmation d'enregistrement/visionnement du programme suivant démarrera ensuite.

- Un message s'affiche lorsque l'heure programmée chevauche une programmation existante. Procédez aux changements conformément aux instructions à l'écran.
- Il n'est pas possible de programmer à nouveau un enregistrement chevauchant un réglage de programmation actuellement en cours (d'enregistrement). Si un réglage d'urgence d'une programmation est nécessaire, arrêtez l'enregistrement avant de procéder à la programmation.
- Un total combiné de 16 programmations (« Regarder » et « Enregistrer ») peut être réglé.
- Un code secret CAM (CI Plus v1.3) peut s'avérer nécessaire pour enregistrer les émissions cryptées suite aux réglages de censure parentale. Si un code secret CAM est nécessaire pour enregistrer un programme, il faut le saisir au préalable (Page 12). Si aucun code secret CAM n'est saisi ou si un code secret CAM erroné est saisi, le programme ne pourra pas être enregistré ou lu.

Réglage de la minuterie EPG

Vous pouvez sélectionner le programme que vous souhaitez enregistrer et régler la minuterie avec EPG (Pages 23 et 24).

Réglage minuteur manuel

« Réglage minuteur manuel » vous permet de définir la date, l'heure de début/arrêt de l'enregistrement et le canal.

- Appuyez sur **EPG**.
- Appuyez sur **B** pour afficher la liste des programmations.
- Appuyez à nouveau sur **B** pour afficher l'écran « Réglage minuteur manuel ».
- Réglez la date, l'heure de début/arrêt de l'enregistrement et le canal.
- Appuyez sur ◀/▶ pour sélectionner « Enregistrer », et appuyez ensuite sur **OK**.
 - Un écran de confirmation s'affiche pour le réglage de la minuterie.
- Appuyez sur ◀/▶ pour sélectionner « oui », et appuyez ensuite sur **OK**.

Réglage manuel de l'heure

Si le téléviseur ne peut pas recevoir l'heure via la chaîne numérique, procédez à « Réglage minuteur manuel » après avoir réglé l'heure.

Allez à « Menu TV » > « Voir réglage » > « Réglage individuel » > « Configuration de l'heure » > « Ajustement de l'heure ».

REMARQUE

- Vous ne pouvez pas régler manuellement l'heure pendant l'enregistrement USB.

Liste des programmations

Une liste des programmes prévus pour enregistrement peut être affichée.

- Appuyez sur **EPG**.
- Appuyez sur **B** pour afficher la liste des programmations.

Lecture de l'enregistrement USB

Pour lire les programmes enregistrés, ouvrez la liste d'enregistrement USB et sélectionnez le programme de votre choix.

- Allez à « HOME » > « Liste enr. ».
- Appuyez sur la touche « OK ».
 - Appuyez sur ■ pour revenir à la scène diffusée.

REMARQUE

- Il se peut que vous ne puissiez pas lire les programmes enregistrés lorsque le fournisseur de programmes restreint ou empêche complètement l'enregistrement ou le visionnement ultérieur d'un programme crypté.
- Selon le signal de protection spécifié par une station émettrice, les émissions enregistrées ne peuvent être lues que pendant une durée limitée ou ne peuvent pas être lues du tout (Page 12).

Autres fonctions pratiques

Lecture Time Shift

Lisez les scènes enregistrées du programme en cours d'enregistrement.

- Appuyez sur ► pendant l'enregistrement.
- Appuyez sur ■ pour revenir à la scène diffusée.

REMARQUE

- Vous pouvez également commander depuis le panneau de contrôle en appuyant sur **CONTROL**.
- Le démarrage de la lecture Time Shift peut prendre quelques instants.
- La lecture Time Shift s'arrête et le téléviseur revient à l'émission normale lorsqu'un programme est avancé rapidement à une scène proche de la scène actuellement diffusée. Le moment auquel il revient dépend de la vitesse de l'avance rapide.
- Selon le signal de protection spécifié par une station émettrice, les émissions enregistrées ne peuvent être lues que pendant une durée limitée ou ne peuvent pas être lues du tout (Page 12).

REMARQUE pour la France

- Un écran noir peut s'afficher en cas de permutation entre des passages cryptés et non cryptés lors de la lecture d'enregistrements programmés.

Afficher les informations sur l'enregistrement USB

Affichage du canal	
Les informations sur la chaîne s'affichent en appuyant sur (i+) de la télécommande.	
1	L'icône d'enregistrement s'affiche lorsque REC est enfoncé et que le téléviseur enregistre le programme.
2	L'icône du statut apparaît selon ce qui est affiché à l'écran.

Compteur	
Le compteur apparaît à l'écran en même temps que le panneau de contrôle.	
1	Durée de lecture actuelle <ul style="list-style-type: none"> Masqué pendant l'enregistrement
2	Durée de lecture totale du contenu
3	La barre grise indique le temps écoulé. <ul style="list-style-type: none"> Masqué pendant l'enregistrement ou la lecture pendant l'enregistrement

REMARQUE

- Vous pouvez également accéder aux informations ci-dessus en appuyant sur **CONTROL** de la télécommande ou sélectionner « Controles (ENR USB) » dans « Menu TV » > « Installation » > « Options » > « Options de visionnement ».

Voir réglage Sélection d'entrée audio

Vous pouvez choisir ou non de changer automatiquement de source d'entrée lors de la réception d'un signal AQUOS LINK ou d'un signal compatible Péritel (Euro SCART) sur le téléviseur pendant le fonctionnement de l'enregistrement USB.

- Allez à « Menu TV » > « Installation » > « Voir réglage » > « Réglage ENR USB » > « Sélection d'entrée audio ».

Rubrique	
Activer	La fonction d'enregistrement USB est désactivée lors de la réception d'un signal AQUOS LINK ou d'un signal compatible Péritel (Euro SCART). La source d'entrée change automatiquement.
Désactiver	L'enregistrement USB continue de fonctionner. Le téléviseur ne change pas automatiquement de source d'entrée même lors de la réception d'un signal AQUOS LINK ou d'un signal compatible Péritel (Euro SCART).

Voir réglage Réglage durée du saut

Vous pouvez régler l'intervalle de temps pour la reprise de la lecture après le saut en avant/arrière.

- Allez à « Menu TV » > « Installation » > « Voir réglage » > « Réglage ENR USB » > « Réglage durée du saut ».
- Un intervalle de temps de 10 secondes à 99 minutes 50 secondes peut être sélectionné.

REMARQUE

- Vous pouvez utiliser l'intervalle de temps défini en utilisant les touches ◀ ou ▶.

Voir réglage Enregist. périphérique

Il est nécessaire d'exécuter cette fonction pour enregistrer le disque dur USB pour l'enregistrement USB.

- Allez à « Menu TV » > « Installation » > « Voir réglage » > « Réglage ENR USB » > « Enregist. périphérique ».
- Reportez-vous à **Enregistrement du périphérique de stockage USB** (Page 51).

REMARQUE

- Un seul disque dur USB peut être enregistré pour l'enregistrement USB. Retirez tous les disques durs USB à l'exception de celui utilisé pour l'enregistrement USB.
- Des disques durs USB ayant une mémoire de 100 Go à 2 To au moins sont nécessaires pour l'enregistrement USB.
- Certains disques durs USB, comme ceux ayant plusieurs lecteurs, etc., ne peuvent pas être utilisés pour l'enregistrement USB.

Voir réglage Format du périphérique

Vous pouvez formater toutes les données sur le disque dur USB.

- Allez à « Menu TV » > « Installation » > « Voir réglage » > « Réglage ENR USB » > « Format du périphérique ».

REMARQUE

- Une fois le formatage terminé, les données ne peuvent pas être récupérées.

Support USB/Réseau local

Support USB/Réseau local

Dans ces deux modes, vous pouvez visionner des photos, écouter de la musique et regarder des vidéos depuis un périphérique USB externe (clé USB, lecteur de carte USB (de type Mass Storage), disque dur USB) ou un serveur Réseau local.

REMARQUE

- Pour connecter un serveur Réseau local, reportez-vous à **Configuration réseau** (Page 64).
- Cette fonction peut ne pas fonctionner correctement avec certains périphériques de stockage USB.
- Le format de fichier correspondant est différent entre « Support USB » et « Réseau local ».
- « Mode Grand écran » est fixe pendant « Mode photo ».
- Pendant « Mode vidéo », vous pouvez sélectionner « Auto » ou « Original ».
- Selon le serveur Réseau local, il se peut que le téléviseur ne reconnaisse pas les données contenues.
- N'utilisez que des caractères alphanumériques pour nommer les fichiers.
- Ne débranchez pas le serveur Réseau local du téléviseur pendant le transfert de fichiers, l'utilisation de la fonction diaporama, lors du passage d'un écran à un autre ou bien avant de quitter l'écran « Réseau local » depuis le menu « HOME » ou « ENTRÉE ».
- Ne branchez ni ne débranchez un serveur Réseau local du téléviseur de manière répétée.
- Selon le périphérique USB, il se peut que le téléviseur ne reconnaisse pas les données contenues.
- N'utilisez que des caractères alphanumériques pour nommer les fichiers.
- Les noms de fichier de plus de 80 caractères (variable selon le jeu de caractères) peuvent ne pas s'afficher.
- Ne débranchez pas le périphérique USB ou la carte mémoire du téléviseur pendant le transfert de fichiers, l'utilisation de la fonction diaporama, lors du passage d'un écran à un autre ou bien avant de quitter l'écran « Support USB » dans le menu « ENTRÉE ».

Sélection du mode

Opérations courantes

Sélectionnez « Support USB » ou « Réseau local » sur le menu « HOME » ou « ENTRÉE » pour accéder à ce mode.

Sélection des modes et des lecteurs/serveurs

1 Appuyez sur B.

Lorsque le menu du support USB s'affiche

- ① Appuyez sur ▲/▼ pour sélectionner « Sélectionner USB », et appuyez ensuite sur **OK**.
 - Les options disponibles sont « Sélectionner USB » et « Réglage affichage dossier ».
- ② Appuyez sur ▲/▼/◀/▶ pour sélectionner le périphérique USB sur lequel vous souhaitez trouver vos fichiers, et appuyez ensuite sur **OK**.
 - Vous pouvez sélectionner entre « Tout » et « Dossier » pour le type de répertoire de dossiers dans « Réglage affichage dossier ».

Lorsque le menu du réseau local s'affiche

- Appuyez sur ▲/▼ pour sélectionner le serveur du réseau local sur lequel vous souhaitez trouver vos fichiers, et appuyez ensuite sur **OK**.
- Appuyez sur **Y** pour chercher des serveurs.

2 Appuyez sur ◀/▶ pour choisir entre « Mode photo », « Mode musique » ou « Mode vidéo », et appuyez ensuite sur **OK**.

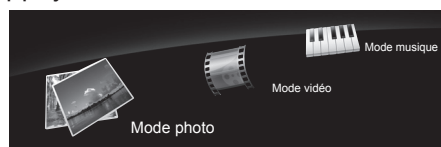

REMARQUE

- Les explications pour les touches utilisables dans chaque mode correspondent aux explications lors de l'utilisation du mode Support USB. Certaines opérations peuvent différer en mode Réseau local. Suivez le guide affiché pendant les opérations.
- Il n'est pas nécessaire de sélectionner le lecteur/serveur à l'étape 1 lorsque le périphérique USB raccordé ne comporte qu'un seul lecteur ou lorsqu'il y a un seul serveur Réseau local raccordé au téléviseur.
- Un nombre de 16 lecteurs maximum peut s'afficher en mode Support USB.
- Un nombre de 10 serveurs maximum peut s'afficher en mode Réseau local.
- Vous ne pouvez pas accéder à ces modes si aucun serveur n'est connecté au téléviseur en mode Réseau local.

Mode photo

Visualisation des vignettes

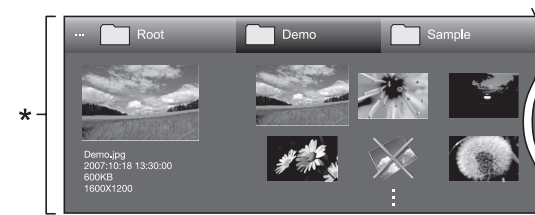

* Cette capture d'écran correspond au mode Support USB. Elle peut être légèrement différente en mode Réseau local.

Touches pour les opérations sur les vignettes (Lors de l'utilisation du mode Support USB)

Touches	Description
OK	Lors de la sélection d'une icône dossier : Pour accéder à ce répertoire. Lors de la sélection d'une vignette photo : Agrandit la photo.
▲/▼/◀/▶ (Curseur)	Pour sélectionner un élément de votre choix.
↶	Tout* : Pour revenir à l'écran précédent. Dossier* : Pour revenir au dossier supérieur. Lorsque le dossier supérieur est affiché, retournez à l'écran du menu supérieur.
Touche R	Sélectionne/désélectionne les rubriques (le repère ✓ apparaît sur les rubriques sélectionnées).
Touche G	Tout* : Pour sélectionner la musique de fond du diaporama. Dossier* : Avancez à l'écran du menu supérieur.
Touche Y	Pour lancer le diaporama.
Touche B	Pour afficher le « Menu du support USB ». <ul style="list-style-type: none"> • Affichage 3D • Choix intervalle diaporama • Choix musique diaporama • Régler tout diaporama • Réinitialiser tout diaporama • Retrait périph. USB

* Le mode sélectionné dans « Réglage affichage dossier »

REMARQUE

- En cas de fichiers de photo invalides, le repère **X** s'affiche pour le fichier.
- L'icône du mode 3D apparaît sur les vignettes des images 3D. Si vous ne passez pas en mode 3D pour les images 3D, elles s'afficheront en 2D.
- Vous pouvez voir le nom de fichier, la date de prise de vue, la taille de fichier et la taille des pixels de la photo sélectionnée sur la gauche de l'écran (date de prise de vue uniquement disponible en format de fichier EXIF).

Autres fonctions pratiques

Visionnement des photos agrandies

Touches pour les opérations sur les photos agrandies (Lors de l'utilisation du mode Support USB)

Touches	Description
◀/▶ (Curseur)	Pour aller à la photo précédente/suivante dans le même répertoire.
↶	Pour revenir à l'écran de sélection des vignettes.
3D	Bascule entre les modes 2D et 3D.
Touche R	Pour faire pivoter la photo de 90 degrés vers la gauche.
Touche G	Pour faire pivoter la photo de 90 degrés vers la droite.
Touche B	Pour afficher le « Menu du support USB ». <ul style="list-style-type: none"> Retrait périph. USB
(i+)	Pour révéler/masquer l'affichage du guide.

REMARQUE

- La rotation des photos ne s'applique qu'à l'élément sélectionné provisoirement et ce réglage n'est pas sauvegardé.

Diaporama

● Sélection de la musique de fond

Réglez la musique de fond du diaporama dans « Menu du support USB » en appuyant sur **B** lors de la sélection des vignettes photos. Cette fonction n'est disponible que pour le mode Support USB.

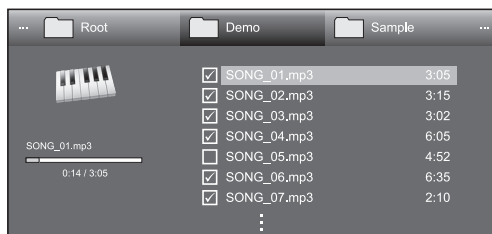

Touches pour la sélection de la musique de fond du diaporama

Touches	Description
OK	Lors de la sélection d'un fichier audio : Pour lire la musique.
▲/▼/◀/▶ (Curseur)	Pour sélectionner un élément de votre choix.

↶	Lorsque la musique est lue : Pour arrêter la musique. Lorsque la musique est arrêtée : Tout* : Pour revenir à l'écran de sélection des vignettes. Dossier* : Pour revenir au dossier supérieur. Lorsque le dossier supérieur est affiché, retournez à l'écran de sélection des vignettes.
Touche R	Sélectionne/désélectionne les rubriques (le repère ✓ apparaît sur les rubriques sélectionnées).
Touche G	Tout* : Pour arrêter la musique. Dossier* : Avancez à l'écran de sélection des vignettes.
Touche Y	Pour lire/suspendre la musique.
Touche B	Pour afficher le « Menu du support USB ». <ul style="list-style-type: none"> Tt régler en musique fond Réinit. tt musique fond Retrait périph. USB

* Le mode sélectionné dans « Réglage affichage dossier »

REMARQUE

- La musique de fond du diaporama sera réinitialisée dans les cas suivants.
 - Sélectionnez « Réinit. tt musique fond » en appuyant sur **B** pendant la sélection des fichiers audio.
 - Retour au menu supérieur.
 - Modification de l'« ENTRÉE ».
- En cas de fichiers audio invalides, le repère **X** s'affiche pour le fichier.
- La durée de lecture affichée peut être légèrement différente de la durée de lecture réelle selon les fichiers.

● Diaporama

Touches pour les opérations sur le diaporama (Lors de l'utilisation du mode Support USB)

Touches	Description
↶	Revient à l'opération précédente.
3D	Bascule entre les modes 2D et 3D.
Touche B	Pour afficher le « Menu du support USB ». <ul style="list-style-type: none"> Choix intervalle diaporama Retrait périph. USB
(i+)	Pour révéler/masquer l'affichage du guide.

REMARQUE

- Les musiques de fond sélectionnées sont lues en boucle.
- Le diaporama continue jusqu'à ce que vous appuyiez sur ↶.
- Selon la photo, il se peut que l'intervalle du diaporama par photo soit plus long que l'intervalle sélectionné dans les réglages.

Mode musique

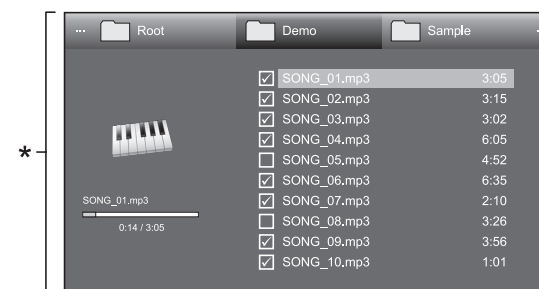

* Cette capture d'écran correspond au mode Support USB. Elle peut être légèrement différente en mode Réseau local.

Touches pour le mode Musique (Lors de l'utilisation du mode Support USB)

Touches	Description
OK	Lors de la sélection d'un fichier audio : Pour lire la musique.
▲/▼/◀/▶ (Curseur)	Pour sélectionner un élément de votre choix.
↶	Lorsque la musique est lue : Pour arrêter la musique. Lorsque la musique est arrêtée : Tout* : Pour revenir à l'écran précédent. Dossier* : Pour revenir au dossier supérieur. Lorsque le dossier supérieur est affiché, retournez à l'écran du menu supérieur.
Touche R	Sélectionne/désélectionne les rubriques (le repère ✓ apparaît sur les rubriques sélectionnées).
Touche G	Tout* : Pour arrêter la musique. Dossier* : Arrêtez la musique et avancez à l'écran du menu supérieur.
Touche Y	Pour lire/suspendre la musique.
Touche B	Pour afficher le « Menu du support USB ». <ul style="list-style-type: none"> Tout lire en lecture auto Réinit. tout lecture auto Retrait périph. USB

* Le mode sélectionné dans « Réglage affichage dossier »

REMARQUE

- En cas de fichiers audio invalides, le repère **X** s'affiche pour le fichier.
- La durée de lecture affichée peut être légèrement différente de la durée de lecture réelle selon les fichiers.

Autres fonctions pratiques

Mode vidéo

Touches pour les opérations de sélection de fichier (Lors de l'utilisation du mode Support USB)

Touches	Description
OK	Lors de la sélection d'une icône dossier : Pour accéder à ce répertoire. Lors de la sélection d'un fichier vidéo : La vidéo est lue.
▲/▼/◀/▶ (Curseur)	Pour sélectionner un élément de votre choix.
↶	Tout* : Pour revenir à l'écran précédent. Dossier* : Pour revenir au dossier supérieur. Lorsque le dossier supérieur est affiché, retournez à l'écran du menu supérieur.
Touche R	Sélectionne/désélectionne les rubriques (le repère ✓ apparaît sur les rubriques sélectionnées).
Touche G	Tout* : - Dossier* : Avancez à l'écran du menu supérieur.
Touche Y	Lisez le fichier vidéo à partir du début du fichier.
Touche B	Pour afficher le « Menu du support USB ». • Tout lire en lecture auto • Réinit. tout lecture auto • Retrait périph. USB

* Le mode sélectionné dans « Réglage affichage dossier »

Touches pour le mode de lecture (Lors de l'utilisation du mode Support USB)

Touches	Description
OK	Lorsque la vidéo est lue : Suspend la vidéo. Lorsque la vidéo est suspendue : La vidéo est lue.
▲ (Curseur)	Allez au début d'un fichier en appuyant une fois sur ▲ et au fichier précédant en appuyant deux fois sur ▲.
▼ (Curseur)	Pour aller au fichier suivant.
◀/▶ (Curseur)	Retour/avance rapide d'une vidéo.
↶	Retourne à l'écran de sélection de fichiers.
3D	Bascule entre les modes 2D et 3D.
Touche R	Pour lancer la lecture depuis la scène précédemment interrompue.
Touche G	Arrête une vidéo.
Touche Y	Pour afficher le panneau de contrôle USB.
Touche B	Pour afficher le « Menu du support USB ». • Titre (édition) • Chapitre • Pour afficher les informations sur la vidéo • Retrait périph. USB
0-9	Pour sauter jusqu'aux scènes par paliers de 10 % (0 % à 90 %) • Limité aux fichiers sans chapitres.
i+	Pour révéler/masquer l'affichage du guide.

REMARQUE

- Le retour/avance rapide se poursuit d'un fichier à un autre pendant la lecture en boucle.
- Au lieu d'appuyer sur les touches de la télécommande, les opérations ci-dessus sont également disponibles sur l'écran avec le panneau de contrôle. Vous pouvez afficher ce panneau de contrôle en appuyant sur **CONTROL** de la télécommande ou sélectionner « Contrôle (support USB) » ou « Commande (Réseau local) » dans « Menu TV » > « Installation » > « Options » > « Options de visionnement ».
- Les touches dans EXT MEDIA sur la télécommande permettent d'exécuter les mêmes opérations que celles sur le panneau de contrôle.

Retrait du périphérique USB

Il est important de suivre les étapes ci-dessous lorsque vous retirez le périphérique USB.

- 1 Appuyez sur **B** de la télécommande.
 - Pour afficher le « Menu du support USB ».
- 2 Appuyez sur ▲/▼ pour sélectionner « Retrait périph. USB », et appuyez ensuite sur **OK**.
- 3 Appuyez sur ◀/▶ pour sélectionner « oui », et appuyez ensuite sur **OK**.

Mode 3D

Vous pouvez visionner des photos en mode 3D.

- 1 Appuyez sur **B** pour afficher l'écran « Menu du support USB ».
- 2 Appuyez sur ▲/▼ pour sélectionner « Affichage 3D », et appuyez ensuite sur **OK**.
 - Voir pages 68–77 pour en savoir plus sur la fonction 3D.

REMARQUE

- En mode 3D, il n'est pas possible de faire pivoter les photos.
- Vous pouvez sélectionner « Affichage 3D » depuis le « Menu du support USB » uniquement lorsque l'écran des vignettes pour le mode photo en mode Support USB est affiché à l'écran.

Autres fonctions pratiques



Voir réglage

Configuration DivX®

Cette fonction permet de confirmer votre code d'inscription. Il est nécessaire d'enregistrer le code sur www.divx.com.

Allez à « Menu TV » > « Installation » > « Voir réglage » > « Configuration DivX® ».

● Inscription DivX® VOD

Vous trouverez votre code d'inscription dans ce menu. Il est nécessaire d'enregistrer le téléviseur sur www.divx.com avant de lire les contenus DivX.

● Désinscription DivX® VOD

Vous trouverez votre code de désinscription dans ce menu. Il est nécessaire de désenregistrer le téléviseur sur www.divx.com pour désactiver l'inscription.

Compatibilité des périphériques USB

Périphériques USB	Clé USB, lecteur de carte USB (de type Mass Storage), disque dur USB
Système de fichier	FAT/FAT32, NTFS
Format de fichier photo	JPEG (.jpg) (conforme DCF2.0), MP (.mpo) (CIPA DC-007)
Format de fichier audio	MP3 (.mp3) Débit binaire : 32 k, 40 k, 48 k, 56 k, 64 k, 80 k, 96 k, 112 k, 128 k, 160 k, 192 k, 224 k, 256 k, 320 kbps Fréquence d'échantillonnage : 32 k, 44,1 k, 48 kHz FLAC (.flac) Débit binaire : 128 kbps – 2304 kbps Fréquence d'échantillonnage : 8 k, 16 k, 22,05 k, 24 k, 32 k, 44,1 k, 48 k, 88,2 k, 96 kHz WMA (.wma) Débit binaire : 32 kbps – 192 kbps Fréquence d'échantillonnage : 8 k, 11,025 k, 16 k, 22,05 k, 32 k, 44,1 k, 48 kHz
Format des fichiers de sous-titres	SRT/SUB/ASS/SSA/SMI

Format de fichier vidéo			
Extension de fichier	Conteneur	Vidéo	Audio
.avi	AVI	DivX 3.11/4.x/5.1/6.0 XviD H.264 MPEG4 Motion Jpeg	MP3 Dolby Digital DTS LPCM ADPCM
.mkv	MKV	DivX 3.11/4.x/5.1/6.0 XviD H.264 MPEG4	MP3 Dolby Digital DTS LPCM ADPCM
.asf .wmv	ASF	DivX 3.11/4.x/5.1/6.0 XviD MPEG4 VC-1 Window Media Video v9	MP3 Dolby Digital LPCM WMA
.mp4 .mov	MP4	H.264 MPEG4 Motion Jpeg	MP3 Dolby Digital Dolby Digital Plus AAC
.mpg .mpeg	PS	MPEG2 MPEG1	Dolby Digital MPEG LPCM
.flv	FLV	Sorenson H.264	MP3 AAC

REMARQUE

- Les fichiers jpeg de format progressif ne sont pas pris en charge.
- Il se peut que les fichiers sur les périphériques USB 1.1 ne soient pas lus correctement.
- Le fonctionnement avec un concentrateur USB n'est pas garanti.
- Certains formats de fichier vidéo peuvent ne pas être lus selon le fichier.
- Certains périphériques USB peuvent ne pas fonctionner correctement selon le système de fichier.

Compatibilité du serveur Réseau local

Format de fichier photo	JPEG
Format de fichier audio	LPCM, MP3
Format de fichier vidéo	MPEG2-PS, MPEG2-TS, WMV, ASF, MP4, MOV, AVI

REMARQUE

- Les fichiers jpeg de format progressif ne sont pas pris en charge.
- Certains formats de fichier vidéo peuvent ne pas être lus selon le fichier et le serveur.

Sélection de la taille d'image pour le mode vidéo

Vous pouvez sélectionner la taille de l'image dans « Mode vidéo ».

- 1 Sélectionnez « Mode vidéo ».
 - Reportez-vous à **Sélection des modes et des lecteurs/serveurs** à la page 55.
- 2 Appuyez sur **[+]**.
 - Le menu « Mode Grand écran » s'affiche.
- 3 Appuyez sur **[+]** ou **[▲/▼]** pour sélectionner l'élément désiré.
 - Lorsque vous passez entre les options, chacune se reflète immédiatement sur l'écran. Il n'est pas nécessaire d'appuyer sur **OK**.

EXEMPLE

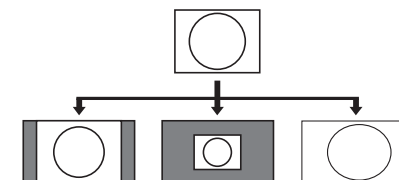

Rubrique	
AUTO	Conserve le rapport hauteur/largeur original dans un affichage plein écran.
Original	Conserve le rapport et la taille d'origine.
Plein	L'image remplit entièrement l'écran.

Branchement d'un ordinateur

Branchement d'un ordinateur

Connexion HDMI

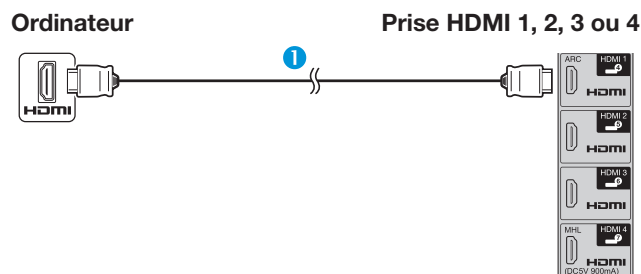

- 1 Câble certifié HDMI (en vente dans le commerce)

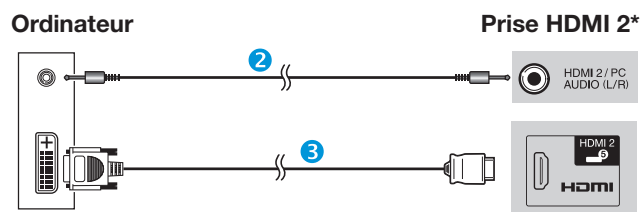

- 2 Câble mini-prise stéréo Ø 3,5 mm (en vente dans le commerce)
3 Câble DVI/HDMI (en vente dans le commerce)

* Pour utiliser la prise HDMI 2, il est nécessaire de sélectionner l'élément adéquat dans le menu « Sélection audio » selon le type de câble HDMI raccordé (Reportez-vous à la page 47 pour en savoir plus).

Connexion analogique

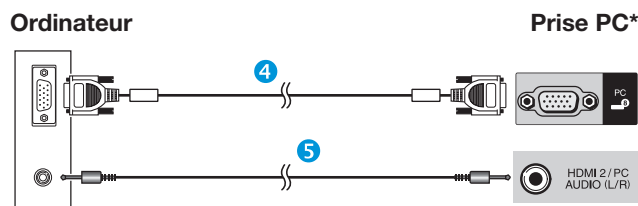

- 4 Câble RVB (en vente dans le commerce)
5 Câble mini-prise stéréo Ø 3,5 mm (en vente dans le commerce)

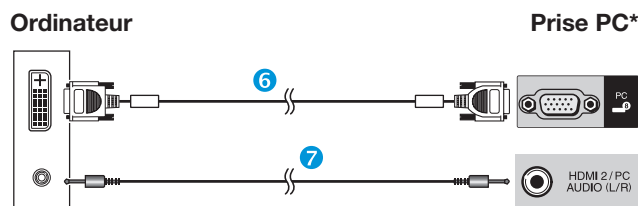

- 6 Câble de conversion DVI/RVB (en vente dans le commerce)
7 Câble mini-prise stéréo Ø 3,5 mm (en vente dans le commerce)

* Pour utiliser la prise PC, il est nécessaire de sélectionner « Vidéo+Audio » dans le menu « Sélection audio » (Reportez-vous à la page 47 pour en savoir plus).

REMARQUE

- Pour une connexion à l'ordinateur via la prise PC, un câble avec un noyau en ferrite est recommandé.
- Les prises de l'entrée PC sont compatibles DDC 2B.
- Reportez-vous à la page 61 pour une liste des signaux PC compatibles avec ce téléviseur.

Affichage de l'image d'un ordinateur sur le téléviseur

Sélection de la taille d'image

Vous pouvez sélectionner la taille de l'image.

- 1 Appuyez sur .
 - Le menu « Mode Grand écran » s'affiche.
- 2 Appuyez sur ou pour sélectionner l'élément désiré.

EXEMPLE

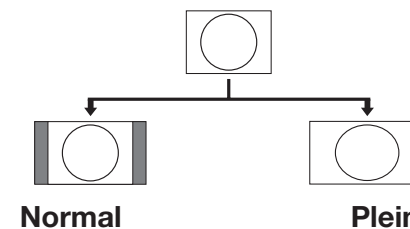

Rubrique	
Normal	Conserve le rapport hauteur/largeur original dans un affichage plein écran.
Cinéma	Pour les images au format Letterbox. Des barres peuvent apparaître en haut et en bas sur certains programmes.
Plein	L'image remplit entièrement l'écran.
Pt par Pt	Affiche une image avec le même nombre de pixels sur l'écran.

REMARQUE

- Vous pouvez également sélectionner un élément depuis le menu « Mode Grand écran » (Page 46).
- Raccordez l'ordinateur avant de procéder aux réglages.
- La taille d'image sélectionnable dépend du type de signal d'entrée.
- Il se peut que vous ne soyez pas en mesure de changer le mode Grand écran pendant le mode 3D.
- Reportez-vous à la page 46 pour les signaux AV.
HDMI : 480i/480p/576i/576p/720p/1080i/1080p
- La prise PC n'est pas compatible avec les signaux 480i/576i/1080p.

Réglage automatique de l'image de l'ordinateur

Options Sync. Automat.

Cette fonction fait que l'écran est automatiquement réglé à sa meilleure condition possible lorsque les prises analogiques du téléviseur et de l'ordinateur sont raccordées avec un câble de conversion DVI/ RVB en vente dans le commerce, etc.

- 1 Appuyez sur  pour sélectionner « PC » dans le menu « ENTRÉE », et appuyez ensuite sur **OK**.
- 2 Allez à « Menu TV » > « Installation » > « Options » > « Réglage borne » > « Réglage du signal PC » > « Sync. Automat. ».



REMARQUE

- Lorsque « Sync. Automat. » a réussi « Auto Sync terminée avec succès. » s'affiche. Sinon, « Sync. Automat. » a échoué.
- « Sync. Automat. » peut échouer même si « Auto Sync terminée avec succès. » est affiché.
- « Sync. Automat. » risque d'échouer si l'image de l'ordinateur est de faible résolution, a des bords indéfinis (noirs) ou bien est déplacée sans exécuter « Sync. Automat. ».
- Veillez à brancher l'ordinateur sur le téléviseur et à le mettre sous tension avant de démarrer « Sync. Automat. ».
- « Sync. Automat. » ne peut être exécuté que lorsque des signaux analogiques sont reçus par la prise PC.
- Cette fonction est disponible pour les images 3D converties à partir d'images 2D ou les images 2D normales.

Réglage manuel de l'image de l'ordinateur

Options Sync. fine

En temps normal, vous pouvez régler facilement l'image s'il est nécessaire de changer la position de l'image avec « Sync. Automat. ». Dans certains cas, toutefois, un réglage manuel est nécessaire pour optimiser l'image.

- 1 Appuyez sur  pour sélectionner « PC » dans le menu « ENTRÉE », et appuyez ensuite sur **OK**.
- 2 Allez à « Menu TV » > « Installation » > « Options » > « Réglage borne » > « Réglage du signal PC » > « Sync. fine ».
- 3 Appuyez sur  pour sélectionner la rubrique de réglage spécifique.
- 4 Appuyez sur  pour régler la rubrique sur la position désirée.

Rubrique	
Pos.hori	Centre l'image en la déplaçant vers la gauche ou la droite.
Pos.vert	Centre l'image en la déplaçant de haut en bas.
Horloge	Ajuste lorsque l'image scintille avec des rayures verticales.
Phase	Ajuste lorsque les caractères ont de faibles contrastes ou que l'image scintille.

REMARQUE

- Pour remettre toutes les rubriques de réglage aux valeurs préréglées d'usine, appuyez sur  pour sélectionner « Réinitial. » et appuyez ensuite sur **OK**.
- « Horloge » et « Phase » dans le menu « Sync. fine » ne peuvent être réglées que lorsque des signaux analogiques sont reçus par la prise PC.
- Cette fonction est disponible pour les images 3D converties à partir d'images 2D ou les images 2D normales.

Branchement d'un ordinateur

Tableau des ordinateurs compatibles

Résolution		Fréquence horizontale	Fréquence verticale	Analog. (D-Sub)	Numér. (HDMI)	Norme VESA
VGA	640 x 480	31,5 kHz	60 Hz	✓	✓	✓
SVGA	800 x 600	37,9 kHz	60 Hz	✓	✓	✓
XGA	1 024 x 768	48,4 kHz	60 Hz	✓	✓	✓
WXGA	1 360 x 768	47,7 kHz	60 Hz	✓	✓	✓
SXGA	1 280 x 1 024	64,0 kHz	60 Hz	✓	✓	✓
SXGA+	1 400 x 1 050	65,3 kHz	60 Hz	✓	✓	✓
UXGA	1 600 x 1 200	75,0 kHz	60 Hz	✓	✓	✓
1080p	1 920 x 1 080	67,5 kHz	60 Hz	✓	✓	

VGA, SVGA, XGA, WXGA, SXGA, SXGA+ et UXGA sont des marques déposées d'International Business Machines Corporation.

REMARQUE

- Ce téléviseur n'a qu'une compatibilité PC limitée, ainsi un fonctionnement correct ne peut être garanti que si la carte vidéo est en conformité exacte avec la norme VESA 60 Hz. Toute variante à cette norme entraînera des déformations de l'image.

Commande du téléviseur par ordinateur

- Lorsqu'un programme est réglé, le téléviseur peut être commandé à partir de l'ordinateur en utilisant la prise RS-232C ou IP. Le signal d'entrée (ordinateur/vidéo) peut être sélectionné, le volume peut être réglé et d'autres réglages encore peuvent être effectués, permettant la lecture programmée automatique.
- Utilisez un câble série de commande RS-232C (de type croisé), un câble ETHERNET (en vente dans le commerce) ou un adaptateur USB pour LAN sans fil pour les connexions.

REMARQUE

- Le système d'exploitation doit être utilisé par une personne familiarisée avec l'utilisation des ordinateurs.

État de la communication pour IP

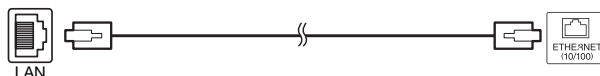

Câble ETHERNET (en vente dans le commerce)

Réalisez la connexion au téléviseur avec les réglages suivants effectués pour IP sur l'ordinateur.

Protocole IP	TCP/IP
Adresse IP de l'hôte	Réglez l'adresse IP sur le menu du téléviseur
Service	Aucun (Ne sélectionnez pas Telnet ou SSH)
N° du port TCP	Réglez un numéro de port sur le menu du téléviseur (Port de commande)

Lorsque vous définissez votre ID et votre mot de passe sur le menu du téléviseur, il est nécessaire de les saisir dès que vous réalisez la connexion au téléviseur.

REMARQUE

- La connexion sera coupée en l'absence de communication pendant 3 minutes.

Réglage Commande IP

- 1 Allez à « HOME » > « Commande IP » > sélectionnez « Changer ».
- 2 Pour utiliser la commande IP, sélectionnez « Activer ».
- 3 Définissez le nom du périphérique.
- 4 Définissez votre ID de connexion et votre mot de passe.
- 5 Définissez le port à utiliser avec la commande IP.
- 6 Confirmez les réglages et appuyez ensuite sur « OK ».

État de la communication pour RS-232C

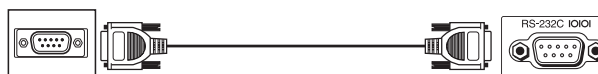

Câble série de commande RS-232C (de type croisé) (en vente dans le commerce)

Ajustez les réglages de communications RS-232C de l'ordinateur pour qu'ils correspondent aux conditions de communication du téléviseur. Les réglages de communications du téléviseur sont les suivants :

Débit en bauds	9 600 bps
Longueur des données	8 bits
Bit de parité	Aucun
Bit d'arrêt	1 bit
Commande de flux	Aucun

Procédure de communication

Envoyez les commandes à partir de l'ordinateur via le connecteur RS-232C.

Le téléviseur fonctionne conformément à la commande reçue et envoie un message de réponse à l'ordinateur.

N'envoyez pas plusieurs commandes à la fois. Attendez que l'ordinateur reçoive la bonne réponse avant d'envoyer la commande suivante. Veillez à envoyer « A » avec le retour chariot et confirmez que « ERR » revient avant d'opérer.

Format de commande

Huit codes ASCII +CR

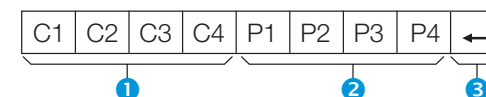

- 1 Commandes à quatre chiffres : Commande. Le texte de quatre caractères.
- 2 Paramètres à quatre chiffres : Paramètre 0–9, espace, ?, moins
- 3 Code de retour (0DH) : ↵

Paramètre

Entrez les valeurs des paramètres, en alignant sur la gauche et remplissez avec des espaces pour le restant (veillez à entrer quatre valeurs pour le paramètre).

Lorsque le paramètre d'entrée n'est pas dans une plage réglable, « ERR » réapparaît (Reportez-vous à « Format de code de réponse »).

0			
0	0	0	9
1	0	0	
0	0	5	5

Lorsque « ? » est entré pour certaines commandes, la valeur de réglage actuelle répond.

?	?	?	?
---	---	---	---

Format de code de réponse

Réponse normale



Code de retour (0DH)

Réponse au problème (erreur de communication ou commande incorrecte)



Code de retour (0DH)

Liste de commandes

Rubrique de commande	Commande	Paramètre	Contenu de la commande
Réglage d'alimentation	P O W R	0 _ _ _	MISE HORS TENSION (ATTENTE)
Sélection d'entrée A	I T G D	_ _ _ _	Passage sur une entrée (Commutation)
	I T V D	_ _ _ _	TV (canal fixe)
	I D T V	_ _ _ _	DTV (canal fixe)
	I A V D	* _ _ _	EXT 1-3 (1-3), HDMI 1-4 (4-7), PC (8)
Canal	D C C H	* * _ _	Canal direct TV (1-99)
	C H U P	_ _ _ _	Canal supérieur
	C H D W	_ _ _ _	Canal inférieur
	D T V D	* * * _	Canal direct (à trois chiffres) (1-999) (Pays non nordiques)
	D T V D	* * * *	Canal direct (à quatre chiffres) (1-9999) (Pays nordiques uniquement)*1
	I D E G	_ _ _ _	Changement de réseau numérique*1
	D S C 1	* * * *	Canal direct DVB-S/S2 1 (1-9999)*1
	D S C 2	* * * *	Canal direct DVB-S/S2 2 (1-9999)*1
	D S C 3	* * * *	Canal direct DVB-S/S2 3 (1-9999)*1
	D S C 4	* * * *	Canal direct DVB-S/S2 4 (1-9999)*1
	D T U P	_ _ _ _	Canal DTV supérieur
	D T D W	_ _ _ _	Canal DTV inférieur
Sélection d'entrée B	I N P 1	0 _ _ _	EXT 1 (Y/C)
	I N P 1	1 _ _ _	EXT 1 (CVBS)
	I N P 1	2 _ _ _	EXT 1 (RGB)

Rubrique de commande	Commande	Paramètre	Contenu de la commande
Sélection du mode AV	A V M D	0 _ _ _	Commutation
	A V M D	1 _ _ _	STANDARD
	A V M D	2 _ _ _	CINÉMA
	A V M D	3 _ _ _	JEU
	A V M D	4 _ _ _	UTILISATEUR
	A V M D	5 _ _ _	DYNAMIQUE (Fixe)
	A V M D	6 _ _ _	DYNAMIQUE
	A V M D	7 _ _ _	PC
	A V M D	8 _ _ _	x.v.Colour
	A V M D	1 4 _ _	Standard (3D)*2
	A V M D	1 5 _ _	Cinéma (3D)*2
	A V M D	1 6 _ _	Jeu (3D)*2
		A V M D	1 0 0 _
Volume	V O L M	* * * _	Volume (0-100)
Emplacement	H P O S	* * * _	Pos. hori (AV/PC)
	V P O S	* * * _	Pos. vert (AV/PC)
	C L C K	* * * _	Horloge (0-180)
	P H S E	* * _ _	Phase (0-40)
Mode Grand écran	W I D E	0 _ _ _	Commutation (AV)
	W I D E	1 _ _ _	Normal (AV)
	W I D E	2 _ _ _	Zoom 14:9 (AV)
	W I D E	3 _ _ _	Panorama (AV)
	W I D E	4 _ _ _	Plein (AV/USB-Vidéo/ Réseau local-Vidéo)
	W I D E	5 _ _ _	Cinéma 16:9 (AV)
	W I D E	6 _ _ _	Cinéma 14:9 (AV)
	W I D E	7 _ _ _	Normal (PC)
	W I D E	8 _ _ _	Cinéma (PC)
	W I D E	9 _ _ _	Plein (PC)
	W I D E	1 0 _ _	Pt par Pt (AV/PC)
	W I D E	1 1 _ _	Underscan (AV)
	W I D E	1 2 _ _	AUTO (USB-Vidéo/ Réseau local-Vidéo)
	W I D E	1 3 _ _	ORIGINAL (AV/USB-Vidéo/ Réseau local-Vidéo)
	Mise en sourdine	M U T E	0 _ _ _
M U T E		1 _ _ _	Mise en sourdine
M U T E		2 _ _ _	Sourdine arrêt

Rubrique de commande	Commande	Paramètre	Contenu de la commande
Ambiophonie	A C S U	0 _ _ _	Ambiophonie Commutation
	A C S U	1 _ _ _	Ambiophonie marche
	A C S U	2 _ _ _	Ambiophonie arrêt
	A C S U	4 _ _ _	AMBIOPHONIE 3D SALLE
	A C S U	5 _ _ _	AMBIOPHONIE 3D CINÉMA
	A C S U	6 _ _ _	AMBIOPHONIE 3D STANDARD
	A C S U	7 _ _ _	AMBIOPHONIE 3D STADE
	Modification audio	A C H A	_ _ _ _
Minut. Extinction	O F T M	0 _ _ _	Arrêt
	O F T M	1 _ _ _	Minut. Extinction 30 min
	O F T M	2 _ _ _	Minut. Extinction 1 heures
	O F T M	3 _ _ _	Minut. Extinction 1 heures 30 min
	O F T M	4 _ _ _	Minut. Extinction 2 heures
	O F T M	5 _ _ _	Minut. Extinction 2 heures 30 min
TÉLÉTEXTE	T E X T	0 _ _ _	Télétexte arrêt
	T E X T	1 _ _ _	Télétexte marche (commutation)
	D C P G	* * * _	Saut de page direct (100-899)
3D	T D C H	0 _ _ _	ARRÊT 3D
	T D C H	1 _ _ _	2D → 3D
	T D C H	2 _ _ _	CÔTE À CÔTE
	T D C H	3 _ _ _	HAUT ET BAS
	T D C H	4 _ _ _	3D → 2D (CÔTE À CÔTE)
	T D C H	5 _ _ _	3D → 2D (HAUT ET BAS)
	T D C H	6 _ _ _	3D AUTO
	T D C H	7 _ _ _	3D → 2D*2
Nom du périphérique	T V N M	1 _ _ _	Afficher le nom du périphérique
Version du logiciel	S W V N	1 _ _ _	Afficher la version du logiciel
Version du protocole IP	I P P Y	1 _ _ _	Afficher la version du protocole IP

*1 Série 857 uniquement

*2 Ces commandes ne sont disponibles qu'en mode 3D.

Configuration réseau

Connexion au réseau

Pour profiter des services Internet, il est nécessaire de connecter le téléviseur à un routeur avec une connexion Internet haut débit. Vous pouvez également connecter le téléviseur à votre serveur Réseau local par le biais d'un routeur ou d'un point d'accès. La connexion télévisée vers le routeur peut être câblée ou sans fil.

REMARQUE

- Si vous optez pour une connexion câblée vers le routeur, vous aurez besoin d'un câble ETHERNET (en vente dans le commerce).
- Si vous ne disposez pas d'une connexion Internet haut débit, adressez-vous au magasin où vous avez acheté votre téléviseur ou consultez votre fournisseur de service Internet ou votre compagnie de téléphone.
- Il n'est pas possible d'utiliser simultanément une connexion Ethernet et une connexion sans fil. N'utilisez que l'une d'entre elles.
- Les performances et la connexion LAN sans fil ne peuvent être garanties dans tous les environnements résidentiels. Dans les cas suivants, le signal LAN sans fil peut être médiocre ou saccadé, ou encore la vitesse de connexion peut ralentir.
 - Dans des immeubles construits en béton, acier renforcé ou métal
 - À proximité d'objets bloquant le signal
 - En présence d'autres dispositifs sans fil émettant la même fréquence
 - À proximité de fours à micro-ondes et d'autres appareils émettant un champ magnétique, une charge électrostatique ou un brouillage électromagnétique
- Une vitesse de connexion stable est nécessaire pour lire des contenus multimédias en temps réel. Utilisez une connexion Ethernet si la vitesse de la connexion LAN sans fil est instable.
- Veuillez utiliser un câble ETHERNET de catégorie 5.

Installation câblée

Utilisez un câble ETHERNET pour connecter la prise ETHERNET sur le téléviseur au routeur de diffusion comme indiqué ci-dessous. Il est recommandé de procéder ainsi pour profiter de services nécessitant des vitesses de connexion stables, comme la lecture de contenus multimédias en temps réel.

● Aperçu de la connexion câblée

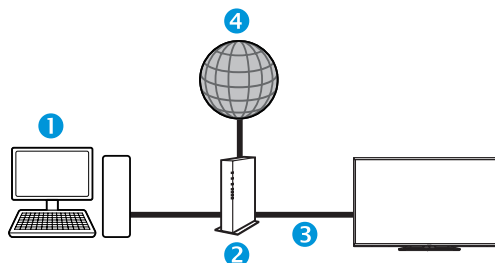

- 1 Ordinateur
- 2 Routeur (en vente dans le commerce)
- 3 Câble ETHERNET (en vente dans le commerce)
- 4 Réseau

● Méthode de connexion

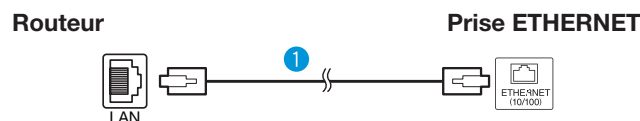

- 1 Câble ETHERNET (en vente dans le commerce)
- 1 Mettez le routeur (en vente dans le commerce) sous tension. Reportez-vous au mode d'emploi du routeur pour la mise sous tension.
- 2 Raccordez la prise ETHERNET sur le téléviseur au routeur (en vente dans le commerce) avec un câble ETHERNET (en vente dans le commerce).
- 3 Allez à « Configuration réseau » > « Configuration automatique », puis appuyez sur **OK**.

- 4 Appuyez sur ▲/▼ pour sélectionner « Câblé », et appuyez ensuite sur **OK**.
- 5 Confirmez le message à l'écran et appuyez ensuite sur **OK** pour passer à l'étape suivante.
- 6 Exécutez « Test de connexion » une fois la connexion terminée. Appuyez sur ◀/▶ pour sélectionner « oui », et appuyez ensuite sur **OK**.
- 7 Le résultat du test de connexion s'affiche à l'écran. Suivez les instructions à l'écran pour les réglages après cette étape.
 - Pour changer manuellement les réglages IP, allez à « Configuration réseau » > « Configuration manuelle » > « Réglage IP » et suivez les instructions à l'écran et le mode d'emploi du routeur.

Installation sans fil

Utilisez l'adaptateur USB pour LAN sans fil fourni avec le téléviseur.

● Aperçu de la connexion sans fil

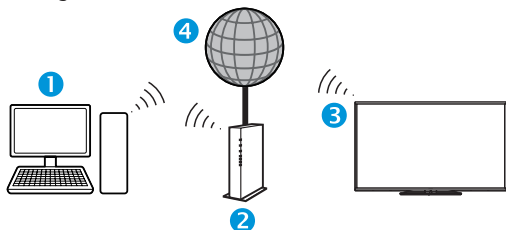

- 1 Ordinateur
- 2 Point d'accès/routeur LAN sans fil
- 3 Adaptateur USB pour LAN sans fil (fourni)
- 4 Réseau

REMARQUE

- Lorsque vous utilisez l'adaptateur USB pour LAN sans fil SHARP (fourni), pensez à prévoir autant d'espace que possible autour de l'appareil pour des performances optimales.
- Assurez-vous que les pare-feux de votre réseau autorisent l'accès à la connexion sans fil du téléviseur.
- Le bon fonctionnement ne peut être garanti en cas d'utilisation avec des points d'accès n'ayant pas la certification Wi-Fi®.
- Un point d'accès LAN sans fil est nécessaire pour connecter le téléviseur à Internet au moyen d'un LAN sans fil. Voir le mode d'emploi du point d'accès pour la configuration.

● Méthode de connexion

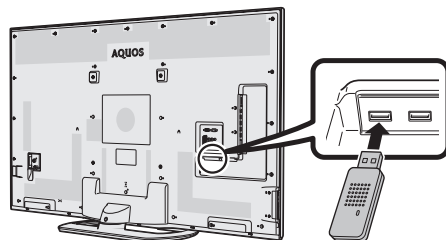

- 1 Mettez le routeur sous tension avant de procéder à la configuration du réseau.
- 2 Connectez l'adaptateur USB pour LAN sans fil (fourni) au port USB 3 (WIRELESS LAN) au dos du téléviseur.
 - N'utilisez pas un adaptateur pour LAN sans fil autre que l'adaptateur SHARP fourni, car le bon fonctionnement ne pourrait être garanti.
- 3 Allez à « Configuration réseau » > « Configuration automatique », puis appuyez sur **OK**.

REMARQUE

- Suivez les instructions à l'écran lors du réglage manuel.
Allez à « Configuration réseau » > « Configuration manuelle ».
- 4 Appuyez sur ▲/▼ pour sélectionner « Sans fil », et appuyez ensuite sur **OK**.
 - 5 Confirmez l'emplacement WPS et appuyez ensuite sur **OK** pour passer à l'étape suivante.
 - 6 Exécutez « Test de connexion » une fois la connexion terminée. Appuyez sur ◀/▶ pour sélectionner « oui », et appuyez ensuite sur **OK**.
 - 7 Le résultat du test de connexion s'affiche à l'écran. Suivez les instructions à l'écran pour les réglages après cette étape.

REMARQUE

- Lorsque vous n'utilisez pas « La méthode PBC », procédez aux réglages depuis « Configuration réseau » > « Configuration manuelle » > « Type de connexion ».
- Pour connecter votre téléviseur à Internet, vous aurez besoin d'une connexion Internet haut débit.
- Si vous ne disposez pas d'une connexion Internet haut débit, adressez-vous au magasin où vous avez acheté votre téléviseur ou consultez votre fournisseur de service Internet ou votre compagnie de téléphone.
- Il n'est pas nécessaire de saisir la clé de sécurité pour les connexions ultérieures au réseau sans fil.
- Si votre point d'accès est réglé sur le mode furtif (empêchant la détection par d'autres appareils), la connexion risque de ne pas pouvoir être établie. Le cas échéant, désactivez le mode furtif sur le point d'accès.
- Pour changer manuellement les réglages IP, allez à « Configuration réseau » > « Configuration manuelle » > « Réglage IP » et suivez les instructions à l'écran et le mode d'emploi du routeur.
- Voir page 85 pour vérifier les spécifications de l'adaptateur pour LAN sans fil SHARP fourni.

Qu'est-ce que Net TV ?

Net TV offre des services Internet et des sites Web adaptés à votre téléviseur. Utilisez la télécommande du téléviseur pour naviguer sur les pages Web de Net TV. Net TV vous permet de lire des vidéos, regarder des photos, écouter de la musique, jouer à des jeux, louer un film dans un magasin vidéo* et bien plus. Net TV propose des services différents pour chaque pays. Vous pouvez également naviguer à travers les services d'autres pays. Si un service ne convient pas aux enfants, vous pouvez le verrouiller au besoin.

* Le magasin vidéo ne peut être utilisé qu'avec les services Net TV spéciaux propres au pays.

REMARQUE

- Étant donné que Net TV est un système en ligne, il est susceptible d'être modifié au fil du temps par souci d'amélioration.
- Certains services Net TV peuvent être ajoutés, modifiés ou retirés au bout d'un certain temps.
- Il se peut que certains sites Web ouverts ne soient pas adaptés à un écran de téléviseur et ne s'affichent pas correctement.
- Vous ne pouvez pas télécharger et sauvegarder de fichiers, ni n'installer de plug-in.

DÉCHARGE

- SHARP corporation n'assume aucune responsabilité quant aux contenus et à la qualité des contenus fournis par le fournisseur de services et contenus.

NETFLIX

(LC-80LE857EN/LC-80LE857KN/
LC-70LE857EN/LC-70LE857KN/
LC-60LE857EN/LC-60LE855KN uniquement)

● Afficher la page d'accueil

Appuyez sur la touche **NETFLIX** de la télécommande.
<ou>

Allez à « HOME » > « NETFLIX ».



REMARQUE

- Netflix est disponible dans certains pays. Abonnement illimité requis. Pour plus d'informations, visitez www.netflix.com
- Quand vous désactivez Netflix, reportez-vous à « Aide pour Netflix » à la page 81.

Fonctionnement de Net TV

Opérations de base

Les illustrations sur cette page sont données à titre indicatif. Elles sont susceptibles d'être modifiées sans préavis.

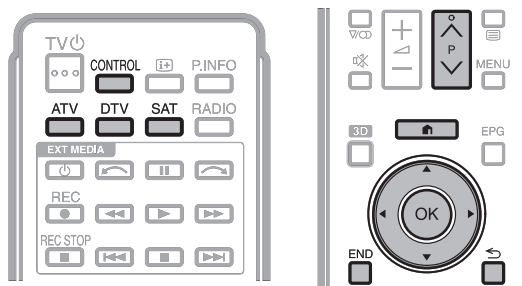

● Afficher la page de démarrage

Allez à « HOME » > « AQUOS NET+ ».

REMARQUE

- Lorsque vous basculez sur Net TV, dans certains cas, un message sollicitant la mise à jour du logiciel peut s'afficher.

● Sélectionner un service

Appuyez sur ▲/▼/◀/▶ pour sélectionner le service de votre choix et appuyez ensuite sur **OK**.

- Appuyez sur **P** ▲/▼ pour défiler vers le haut/bas des pages (ceci peut ne pas fonctionner pour certains services).
- Appuyez sur ↵ pour revenir à la page précédente (ceci peut ne pas fonctionner pour certains services).
- Appuyez sur **END** pour revenir à la page de démarrage de Net TV.

● Quitter Net TV

Appuyez sur **ATV/DTV/SAT**.

- Vous pouvez quitter Net TV en appuyant sur ↵ et sélectionner une autre source d'entrée.

Menu des options

Appuyez sur **CONTROL** pour afficher le menu des options. Appuyez sur ▲/▼ pour sélectionner l'élément de menu désiré et appuyez ensuite sur **OK**.

● Réglage utilisateur

Modifie certains réglages, comme bloquer/débloquer le service, pour Net TV.

REMARQUE

- Ceci peut ne pas fonctionner pour certains services.

- 1 Sélectionnez « Réglage utilisateur » et appuyez ensuite sur **OK**.
- 2 Appuyez sur ▲/▼/◀/▶ pour sélectionner l'opération de votre choix et appuyez ensuite sur **OK**.

● Panneau de contrôle

Affiche un panneau de contrôle à l'écran pour regarder les contenus en ligne.

- 1 Sélectionnez « Panneau de contrôle » et appuyez ensuite sur **OK**.
- 2 Appuyez sur ▲/▼/◀/▶ pour sélectionner l'opération de votre choix et appuyez ensuite sur **OK**.
- 3 Appuyez sur **END** pour sortir.

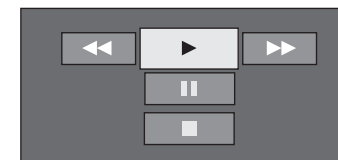

Touches	Description
▶	Lecture
■	Arrêt
	Pause
▶▶	Avance rapide
◀◀	Retour

REMARQUE

- Ces opérations peuvent également être effectuées en appuyant sur les touches correspondantes (▶/■/||/▶▶/◀◀) sur la télécommande.
- Le panneau de contrôle peut ne pas fonctionner avec certains services.

● Recharger

Rafraîchit la page que vous parcourez. En cas d'erreur pendant le chargement de la page, exécutez cette fonction et rechargez-la.

Sélectionnez « Recharger » et appuyez ensuite sur **OK**.

● Zoom

Ajuste la taille d'affichage de la page parcourue.



- 1 Sélectionnez « Zoom » et appuyez ensuite sur **OK**.
- 2 Appuyez sur ◀/▶ pour ajuster la taille d'affichage.
- 3 Appuyez sur **END** pour sortir.

● Infos sur la sécurité

Affiche les informations sur la sécurité de la page parcourue.

- 1 Sélectionnez « Infos sur la sécurité » et appuyez ensuite sur **OK**.
- 2 Sélectionnez « **OK** » ou appuyez sur **END** pour sortir.

Saisie de textes

Utilisez le clavier virtuel (Page 14) lorsque vous devez saisir un texte.

Effacer la mémoire de Net TV

Vous pouvez effacer la mémoire de Net TV, laquelle renferme le code de verrouillage, les mots de passe, les cookies et l'historique de navigation.

Allez à « Menu TV » > « Installation » > « Voir réglage » > « Réglage de Net TV » > « Effacer la mémoire de Net TV ».

REMARQUE

- La saisie du code secret est nécessaire pour exécuter « Effacer la mémoire de la télévision par Internet ». Le code secret par défaut est « 1234 ». Pour modifier le code secret, reportez-vous à **Réglage individuel – Code secret** (Page 44). Pour réinitialiser le code secret (la saisie du code secret ne sera plus nécessaire), reportez-vous à **Réinitialiser le code secret** (Page 79).
- Cette fonction est disponible uniquement pendant la navigation sur Net TV.

ATTENTION

- Si vous exécutez cette opération, Net TV sera complètement réinitialisé. Notez pas écrit vos informations importantes avant de procéder.

Magasin vidéo

Vous pouvez regarder vos films préférés à partir d'un magasin vidéo de location en ligne avec Net TV.

REMARQUE

- Le magasin vidéo ne peut être utilisé qu'avec les services Net TV spéciaux propres au pays.

Carte SD

Une carte mémoire SD (en vente dans le commerce) est nécessaire pour louer et télécharger une vidéo depuis un magasin vidéo. Utilisez toujours une carte SDHC (Haute capacité) ayant au moins 4 Go de mémoire (la catégorie Class 6 est recommandée).

- 1 Insérez la carte SD dans la fente pour SD CARD (VIDEO STORE).
- 2 Le téléviseur lance automatiquement le formatage de la carte SD.
- 3 Laissez la carte dans la fente une fois le formatage terminé.

REMARQUE

- Une connexion Internet Haut débit vers le téléviseur est également nécessaire pour louer et télécharger une vidéo.
- Pour les films HD, une mémoire d'au moins 8 Go est nécessaire.
- Le téléviseur peut rejeter la carte SD si la vitesse d'écriture est insuffisante pour le transfert vidéo.
- Les cartes SD sont vendues séparément.
- Certaines cartes SD peuvent ne pas fonctionner correctement avec cette fonction.

Louer et télécharger une vidéo

Avec Net TV, vous pouvez louer une vidéo auprès du « Magasin vidéo ». Dans la plupart des cas, vous pouvez louer une vidéo pour une journée, deux ou trois jours, ou une heure seulement.

- 1 Sélectionnez le service de magasin vidéo de votre choix et appuyez sur **OK**.
- 2 Sélectionnez l'élément souhaité sur la page du magasin vidéo et appuyez sur **OK**.
 - La marche à suivre pour sélectionner et louer une vidéo dépend du magasin.
- 3 Procédez au paiement en ligne.
 - Le magasin vous demandera de vous identifier ou de créer un nouveau compte si vous n'en possédez pas. L'identification peut se composer de votre adresse électronique et votre code secret.
- 4 Téléchargez la vidéo.
 - Pendant le téléchargement, vous pouvez continuer à regarder normalement des émissions jusqu'à ce que le téléviseur vous informe que le téléchargement est terminé.
- 5 Avec votre identification, sélectionnez le magasin où vous avez loué la vidéo et appuyez sur **OK**.
- 6 Sélectionnez la vidéo louée et appuyez sur **OK** pour la lire.

REMARQUE

- Ce service est réservé exclusivement à certaines zones.
- Lorsque vous créez votre compte, vous pouvez choisir la méthode de paiement. Consultez chaque site Web de magasin vidéo pour de plus amples informations sur les conditions de paiement.
- Pour saisir un code numérique (PIN), utilisez les chiffres sur votre télécommande.
- Pour saisir une adresse électronique, sélectionnez le champ de texte sur la page et appuyez sur **OK**. Sélectionnez un caractère sur le clavier et appuyez sur **OK** pour le saisir.
- Même si un téléchargement a été annulé, la vidéo peut encore être téléchargée jusqu'à ce que la période de location expire.
- Enregistrez une carte SD en procédant comme suit lorsque l'invite à l'écran surgit : Allez à « Menu TV » > « Installation » > « Voir réglage » > « Réglage de Net TV » > « Enregist. de la carte SD ».

Visionnement d'images 3D

Vous pouvez visionner des images compatibles 3D sur ce téléviseur en portant les lunettes 3D (AN-3DG40), vendues séparément.

Pour produire des images 3D, des obturateurs à cristaux liquides s'ouvrent et se ferment alternativement dans les lunettes 3D, avec une rapidité imperceptible, afin de correspondre exactement aux images vidéo gauche et droite affichées successivement par le téléviseur.

REMARQUE

- Reportez-vous au mode d'emploi des lunettes 3D pour en savoir plus sur leur utilisation.
- Certains éléments de menu sont estompés en gris en mode 3D. Il ne s'agit pas d'un dysfonctionnement.

Avant d'utiliser les lunettes 3D

- Tous les consommateurs ne peuvent pas profiter de la télévision 3D. Certaines personnes souffrent de cécité stéréo, ce qui les empêche de percevoir la profondeur voulue des divertissements 3D. Par ailleurs, certaines personnes, lorsqu'elles regardent un programme en 3D, peuvent éprouver une sensation initiale de mal du virtuel à mesure qu'elles s'accoutument à l'image. D'autres peuvent présenter des maux de tête, une fatigue oculaire ou un mal du virtuel. Certains téléspectateurs peuvent également présenter des crises épileptiques. Tout comme les montagnes russes, l'expérience ne convient pas à tout le monde.
- Les lunettes 3D sont un appareil de précision. Manipulez-les avec soin.
- Une utilisation incorrecte des lunettes 3D ou le non-respect de ces instructions peuvent entraîner une fatigue oculaire.
- Si vous êtes pris de vertiges, nausées ou ressentez une autre gêne pendant le visionnement d'images 3D, cessez immédiatement de les utiliser. L'utilisation du téléviseur 3D avec des émissions ou logiciels 3D incompatibles peut perturber l'affichage des images en créant un flou ou un chevauchement.
- Lorsque vous visionnez continuellement des images 3D, pensez à faire régulièrement une pause pour éviter la fatigue oculaire.
- Si vous êtes myope, hypermétrope, astigmate ou présentez une différence de vue entre l'œil gauche et l'œil droit, vous devrez prendre les mesures correctives nécessaires (à savoir porter des lunettes) avant de visionner des images 3D. Les lunettes 3D peuvent être portées par dessus des lunettes de vue.
- Lors du visionnement d'images 3D, maintenez les lunettes 3D à l'horizontale par rapport à l'écran du téléviseur. Si vous les inclinez par rapport à l'écran du téléviseur, les images vues par les yeux gauche et droit peuvent sembler considérablement différentes ou sembler se chevaucher.
- Visionnez les images 3D à une distance appropriée de l'écran du téléviseur. La distance recommandée est trois fois la hauteur réelle de l'écran du téléviseur.
- Prenez garde à ce qui vous entoure lorsque vous visionnez des images 3D. Lorsque vous regardez des images 3D, les objets peuvent sembler plus proches ou plus éloignés qu'ils ne le sont réellement. Vous pourriez donc mal évaluer la distance et risquer de vous blesser si vous heurtez accidentellement l'écran ou les objets environnants.
- Les lunettes 3D sont déconseillées avant l'âge de 6 ans.

- Un parent ou un tuteur doit être présent lorsque les enfants visionnent des images 3D. Surveillez les enfants qui visionnent des images 3D, et s'ils affichent des signes de gêne, suspendez immédiatement l'utilisation des lunettes 3D.
- Les personnes ayant des antécédents connus de photosensibilité, présentant des problèmes cardiaques ou en mauvaise santé ne doivent pas porter de lunettes 3D. Ceci pourrait aggraver leurs pathologies existantes.
- N'utilisez pas les lunettes 3D à d'autres fins (à savoir, comme lunettes de vue, lunettes de soleil ou lunettes de protection).
- N'utilisez pas la fonction 3D ou les lunettes 3D en marchant ou vous déplaçant. Vous risqueriez de vous blesser en heurtant des objets, en trébuchant et/ou en tombant.
- Lors de l'utilisation des lunettes 3D, veillez à ne pas frapper par inadvertance l'écran du téléviseur ou d'autres personnes. Le visionnement d'images 3D peut, en altérant l'évaluation de la distance vous séparant de l'écran du téléviseur, occasionner des heurts accidentels, voire des blessures.
- Il est recommandé de ne pas regarder d'images 3D si vous manquez de sommeil ou si vous avez bu de l'alcool.



indique la compatibilité entre les produits TV et les lunettes 3D conformes au format « Full HD 3D Glasses™ », mais n'indique pas la qualité d'image des produits TV.

Préparation des lunettes 3D

Accessoires fournis

Assurez-vous que les accessoires suivants sont fournis avec les lunettes 3D.

Lunettes 3D x 1



Plaquette*
(petite x 1, grande x 1)



Étui à lunettes x 1



Chiffon de nettoyage x 1

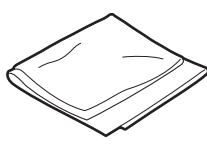

Mode d'emploi

* Utilisez la plaquette pour lunettes 3D au besoin. La petite plaquette est déjà fixée en place.

REMARQUE

- Les illustrations ci-dessus sont fournies à titre explicatif et peuvent être légèrement différentes des accessoires réels.

Désignation

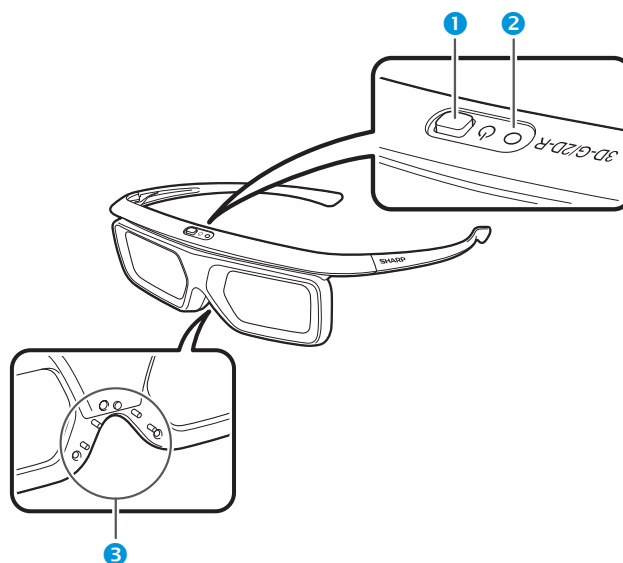

1 Touche d'alimentation

2 Témoin DEL

3 Plaquette

REMARQUE

- Les lunettes s'éteignent automatiquement dans les cas suivants :
 - En cas d'échec de l'appariement
 - Lorsque les lunettes 3D ne sont pas utilisées en veille pendant 15 secondes

1 Touche d'alimentation

- Lorsque la touche d'alimentation est enfoncée pendant au moins 2 secondes alors que les lunettes sont hors tension, l'appariement avec le téléviseur commence.
- Lorsque la touche d'alimentation est enfoncée pendant au moins 2 secondes alors que les lunettes sont sous tension, elles sont mises hors tension.
- Une fois appariées, les lunettes s'éteignent si la touche d'alimentation est enfoncée pendant au moins 2 secondes.
- Lorsque la touche d'alimentation est enfoncée pendant moins de 2 secondes alors que les lunettes 3D sont hors tension, elles entrent en veille.
- Lorsque les lunettes 3D sont en mode 3D et sous tension, si vous appuyez sur la touche d'alimentation pendant moins de 2 secondes, elles passent en mode 2D.
- Lorsque les lunettes 3D sont en mode 2D et sous tension, si vous appuyez sur la touche d'alimentation pendant moins de 2 secondes, elles passent en mode 3D.
- Une fois appariées, les lunettes 3D ne réagissent pas si la touche d'alimentation est enfoncée pendant moins de 2 secondes.

2 Éclairage DEL

- Lors de l'appariement avec le téléviseur, l'éclairage DEL clignote en rouge et en vert.
- Lorsque l'appariement réussit, la DEL clignote en vert pendant 3 secondes.
- Lors de la mise sous tension, la DEL s'allume en vert pendant 3 secondes.
- En mode 3D, la DEL clignote en vert à intervalles de 3 secondes.
- En mode 2D, la DEL clignote en rouge à intervalles de 3 secondes.
- Lors de la mise hors tension, la DEL clignote en vert 3 fois.

REMARQUE

- En mode basse tension :
 - En mode 3D, la DEL clignote en vert à intervalles de 3 secondes.
 - En mode 2D, la DEL clignote en rouge à intervalles de 3 secondes.

3 Monture de la plaquette

- La plaquette conçue exclusivement pour les lunettes peut être fixée ici.

Visionnement d'images 3D

Utilisation des lunettes 3D

Avant d'utiliser les lunettes 3D

Avant d'utiliser les lunettes 3D pour la première fois, retirez la languette isolante placée sur celles-ci.

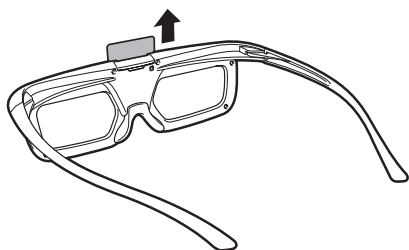

Fixation de la plaquette

Fixez l'une ou l'autre des plaquettes fournies, selon vos besoins (par exemple, si les lunettes ne tiennent pas bien en place). Les lunettes sont vendues avec une petite et une grande plaquette.

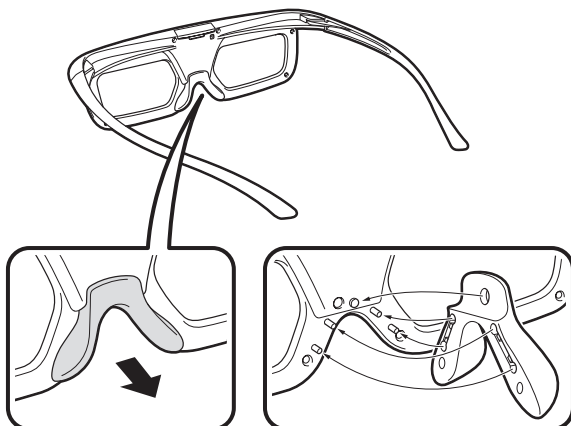

Retrait de la plaquette

Fixation de la plaquette

Utilisation des lunettes 3D

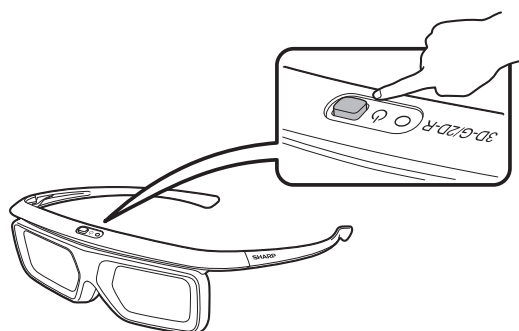

Appariement des lunettes 3D

Pour voir les images 3D, il est nécessaire d'apparier les lunettes 3D et le téléviseur.

- Pour confirmer l'appariement des lunettes 3D et du téléviseur, assurez-vous que les images 3D s'affichent sur l'écran du téléviseur.
- Lorsque la touche d'alimentation est enfoncée pendant au moins 2 secondes alors que les lunettes sont hors tension, l'appariement avec le téléviseur commence. Lorsque l'appariement réussit, la DEL clignote en vert pendant 3 secondes.
- Pour commuter entre les modes 2D et 3D, appuyez brièvement sur la touche d'alimentation.

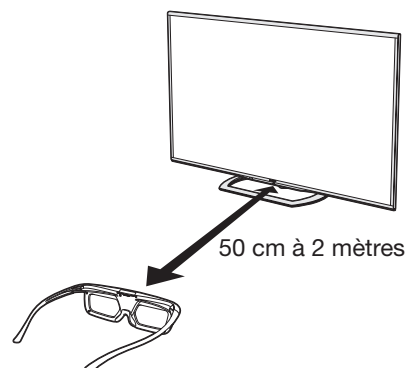

REMARQUE

- Une fois appariées, assurez-vous que les lunettes 3D sont éloignées entre 50 cm et 2 mètres du téléviseur. Si elles sont trop proches, l'appariement ne pourra pas avoir lieu.

Passage au mode 3D et 2D

Lorsque vous visionnez des images 3D, vous pouvez appuyer sur la touche d'alimentation pour commuter entre les modes 2D et 3D. Cette fonction se révèle pratique lorsque vous êtes plusieurs à visionner des images 3D sur le même téléviseur et que certaines personnes veulent regarder la télé en 3D et d'autres en 2D.

● Visionnement d'images 2D

Lorsque vous maintenez enfoncée la touche pendant moins de 2 secondes alors que vous visionnez des images 3D, l'éclairage DEL clignote en rouge et les images 3D deviennent des images 2D.

● Visionnement d'images 3D

Lorsque vous maintenez enfoncée la touche pendant moins de 2 secondes alors que vous visionnez des images 2D, l'éclairage DEL clignote en vert et les images 2D deviennent des images 3D.

Portée d'utilisation des lunettes 3D

Les lunettes 3D peuvent être utilisées en recevant un signal envoyé par le téléviseur. Les lunettes 3D s'éteignent automatiquement au bout de 15 secondes en l'absence de signaux émis par le téléviseur.

● Rayon d'action

Directement depuis le téléviseur : environ 5 mètres (dans un angle approximatif de 30° à l'horizontal et de 20° à la verticale)

Remplacement de la pile

La pile a une durée de service prévue d'environ 75 heures.

- Lors du remplacement de la pile-bouton, utilisez uniquement la pile spécifiée (pile-bouton au lithium CR2025 de marque Maxell).

- 1 Utilisez la pointe d'un stylo à bille ou un objet similaire pour appuyer sur le verrou.

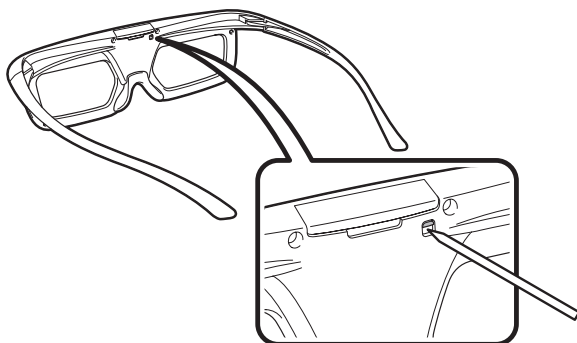

- 2 Tout en appuyant sur le verrou, placez le bout du doigt dans la rainure et tirez sur le compartiment de la pile.
 - Sortez complètement le compartiment de la pile.

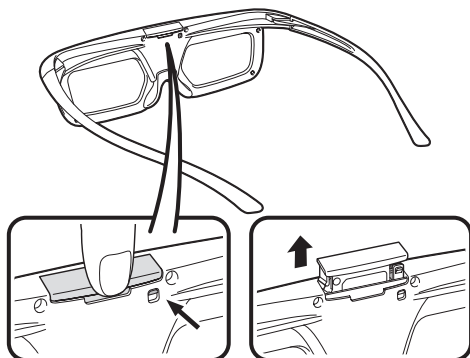

- 3 Remplacez la pile.
 - ① Utilisez la pointe d'un stylo à bille ou un objet similaire pour retirer la pile.
 - ② Insérez une pile neuve.
 - Insérez la pile avec le côté négatif (-) tourné vers le haut.

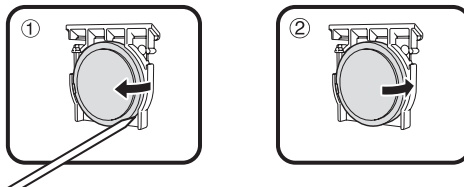

- 4 Alignez le compartiment de la pile avec la fente de la pile sur les lunettes 3D et faites-le glisser pour le remettre en place.
 - Enfoncez jusqu'à ce qu'il se verrouille en place.

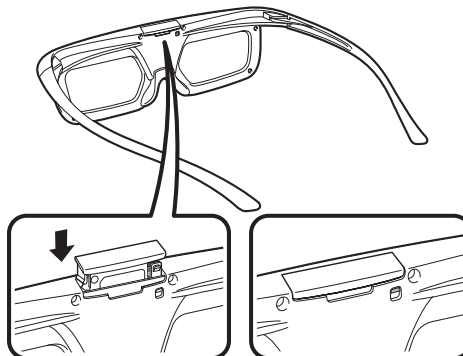

REMARQUE

- Prenez soin de ne pas inverser les pôles de la pile (+) et (-) lorsque vous insérez la pile.
- Les piles usagées doivent être mises au rebut en respectant rigoureusement les lois et législations locales en vigueur.

Précautions relatives au visionnement d'images 3D

Verres des lunettes 3D

- N'exercez aucune pression sur les verres des lunettes 3D. Par ailleurs, ne faites pas tomber ni ne pliez les lunettes 3D.
- Ne rayez pas la surface des verres des lunettes 3D avec un objet pointu ou autre. Vous risqueriez d'abîmer les lunettes 3D et de diminuer la qualité des images 3D.
- N'utilisez que le chiffon accompagnant les lunettes 3D pour les nettoyer.



Précaution à prendre pendant le visionnement

- N'utilisez pas d'appareils émettant de fortes ondes électromagnétiques (tels que les téléphones portables ou les émetteurs-récepteurs sans fil) à proximité des lunettes 3D. Les lunettes 3D risqueraient de mal fonctionner.
- Les lunettes 3D ne peuvent fonctionner pleinement à des températures extrêmement élevées ou basses. Veuillez les utiliser dans la plage de température d'utilisation spécifiée.
- Si vous utilisez les lunettes 3D dans une pièce avec éclairage fluorescent, il se peut que la lumière de la pièce semble scintiller. Le cas échéant, assombrissez ou éteignez l'éclairage fluorescent pendant que vous utilisez les lunettes 3D.
- Portez correctement les lunettes 3D. Les images 3D ne sont pas clairement visibles si les lunettes 3D sont portées à l'envers ou l'arrière sur l'avant.
- D'autres affichages (comme les écrans d'ordinateur, les horloges numériques et les calculatrices) peuvent paraître obscurs et difficiles à distinguer lorsque vous portez les lunettes 3D. Ne portez pas les lunettes 3D pour regarder autre chose que des images 3D.
- Si vous vous allongez sur le côté pendant que vous regardez la télévision avec les lunettes 3D, il se peut que l'image semble obscure ou ne soit pas visible.
- Veillez à vous placer dans l'angle de visionnement et à une distance de visionnement du téléviseur optimale pour regarder des images 3D. Autrement, vous pourriez ne pas profiter au maximum de l'effet 3D.
- Les lunettes 3D peuvent ne pas fonctionner correctement si d'autres produits 3D ou appareils électroniques sont sous tension à proximité des lunettes ou du téléviseur. Le cas échéant, mettez les autres produits 3D ou appareils électroniques hors tension ou éloignez-les le plus possible des lunettes 3D.
- Cessez d'utiliser ce produit si l'une des situations suivantes se présente :
 - Les images apparaissent constamment doubles pendant que vous portez les lunettes 3D
 - Vous avez des difficultés à percevoir l'effet 3D
- Si les lunettes 3D sont défectueuses ou abîmées, cessez immédiatement de les utiliser. L'utilisation continue des lunettes 3D peut provoquer une fatigue oculaire, des maux de tête et un mal-être.
- En cas de réaction cutanée inhabituelle, cessez d'utiliser les lunettes 3D. Dans de très rares cas, de telles réactions peuvent être liées à une réaction allergique au revêtement ou aux matériaux utilisés.
- Si votre nez ou vos tempes deviennent rouges ou si vous ressentez une douleur ou des démangeaisons, cessez d'utiliser les lunettes 3D. La pression provoquée par une utilisation prolongée des lunettes peut être à l'origine de telles réactions et entraîner une irritation cutanée.
- Il se peut qu'un certain nombre d'éléments du menu soient rendus inopérants pendant que vous regardez la télévision en mode 3D.
- Vous ne pouvez pas utiliser la fonction 3D en mode Radio ou Données.

REMARQUE

- Ces lunettes 3D sont réservées à l'utilisation avec un téléviseur LCD SHARP compatible 3D.

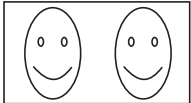
Format d'affichage pour les images 3D et 2D

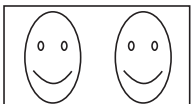
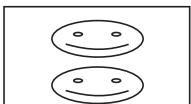
	Images pour les signaux d'entrée	Mode sélectionnable	Description
Mode 3D (en utilisant les lunettes 3D)		2D → 3D	<ul style="list-style-type: none"> • Convertit les images 2D normales en images 3D.
		Côte à côte	<ul style="list-style-type: none"> • Crée des images 3D à partir des images 3D affichées côte à côte. L'image est divisée en une image à gauche et une image à droite, puis les images sont étirées et affichées en séquence pour créer une image 3D.
		Haut et bas	<ul style="list-style-type: none"> • Crée des images 3D à partir des images 3D affichées en haut et en bas. L'image est divisée en une image en haut et une image en bas, puis les images sont étirées et affichées en séquence pour créer une image 3D.
Mode 2D (sans utiliser les lunettes 3D)		Côte à côte → 2D	<ul style="list-style-type: none"> • Crée des images 2D à partir des images 3D affichées côte à côte. Seule l'image gauche est étirée et affichée. L'image n'apparaît pas en 3D.
		Haut et bas → 2D	<ul style="list-style-type: none"> • Crée des images 2D à partir des images 3D affichées en haut et en bas. Seule l'image en haut est étirée et affichée. L'image n'apparaît pas en 3D.

Visionnement d'images 3D

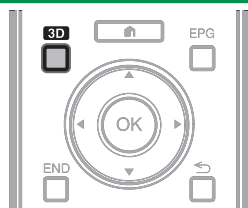

REMARQUE

- Reportez-vous au mode d'emploi des lunettes 3D pour en savoir plus sur leur utilisation.
- L'écran du téléviseur peut devenir provisoirement noir lorsque le téléviseur essaie de détecter un signal d'image 3D et lors du passage du mode 3D au mode 2D.

Réception d'un signal d'image 3D détectable automatiquement

Le signal d'image peut contenir un signal d'identification 3D. Vous pouvez activer le téléviseur pour détecter automatiquement le type d'image 3D (Page 73).

- 1 Allez à « Menu TV » > « Installation » > « Options » > « Configuration 3D » > « Passage auto en 3D ».

● Lorsque « Passage auto en 3D » est réglé sur « oui »

- Le format d'affichage 3D est détecté automatiquement et l'image 3D adéquate s'affiche.



● Lorsque « Passage auto en 3D » est réglé sur « non »

- ① Le message de confirmation s'affiche. Appuyez sur **3D**.
- ② Appuyez sur ◀/▶ pour sélectionner « oui », et appuyez ensuite sur **OK**.

- 2 Allumez les lunettes 3D, puis portez-les.

REMARQUE

- Si vous ne souhaitez pas passer automatiquement en mode 3D, réglez « Passage auto en 3D » sur « non ».
- Lorsque le téléviseur reçoit un signal d'image 3D détectable automatiquement, l'icône du mode 3D apparaît sur l'affichage du canal.

Passage du mode 3D au mode 2D

Lorsque vous appuyez sur **3D** pendant que vous regardez le téléviseur en mode 3D, celui-ci passe au mode 2D.

- 1 Appuyez sur **3D** pendant le mode 3D.
- 2 Sélectionnez « oui » et appuyez ensuite sur **OK** pour basculer sur le mode 2D.
- 3 Retirez les lunettes 3D et éteignez-les.

REMARQUE

- Si le signal d'entrée passe sur 2D, les images 2D s'affichent automatiquement.
- Le mode 3D est annulé automatiquement une fois que le réglage, la source d'entrée ou la résolution du signal d'entrée est modifié, ou bien si vous éteignez le téléviseur.

Réception d'un signal d'image 3D non détectable automatiquement

Lorsque le téléviseur reçoit un signal d'image 3D non détectable automatiquement, vous pouvez sélectionner entre le visionnement d'images 3D et 2D.

- 1 Appuyez sur **3D**.
 - Un écran apparaît vous invitant à sélectionner entre le visionnement 3D et 2D.



- 2 Appuyez sur ◀/▶ pour sélectionner « 3D » ou « 2D », et appuyez ensuite sur **OK**.

● Pour le visionnement en mode 3D

- ① Appuyez sur ◀/▶ pour sélectionner le type de signal 3D (« 2D → 3D », « Côte à côte » ou « Haut et bas ») et appuyez ensuite sur **OK**.

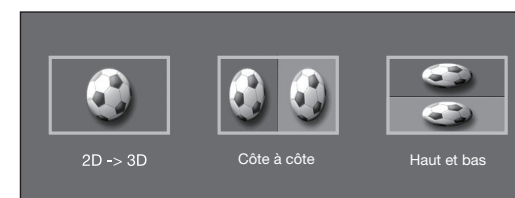

- Si vous sélectionnez le même système que celui du signal d'entrée, les images 3D s'affichent.
- Vous pouvez sélectionner uniquement « 2D → 3D » en mode ATV.
- ② Allumez les lunettes 3D, puis portez-les.

● Pour le visionnement en mode 2D

- Passage du mode 3D au mode 2D

Appuyez sur ◀/▶ pour sélectionner le type de signal 2D (« Côte à côte » ou « Haut et bas ») et appuyez ensuite sur **OK**.

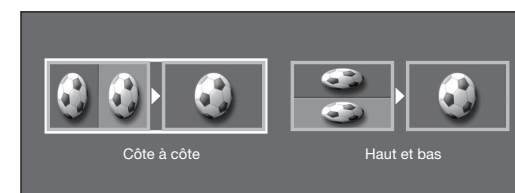

- Si vous sélectionnez le même système que celui du signal d'entrée, les images 2D s'affichent.

Visionnement d'images 3D

Regarder des images 2D en 3D

Vous pouvez convertir les images 2D normales en images 3D.

- 1 Appuyez sur **3D**.
- 2 Appuyez sur ◀/▶ pour sélectionner « 2D → 3D » et appuyez ensuite sur **OK**.
- 3 Allumez les lunettes 3D, puis portez-les.

REMARQUE

- Le message de confirmation de la sélection du mode 3D ou 2D apparaît à l'écran toutes les heures.
- Lorsque le téléviseur convertit des images 2D normales en images 3D, vous pouvez afficher le menu « Effet de conversion 2D → 3D » pour régler l'effet de conversion en appuyant sur **Y**.

Retour au mode précédent

Vous pouvez revenir au mode précédent en appuyant sur **3D**.

- 1 Appuyez sur **3D**.
 - Un message de confirmation s'affiche.
- 2 Sélectionnez « oui » et appuyez ensuite sur **OK**.
 - Le téléviseur revient au mode précédent.

Menu 3D

Si vous appuyez sur **3D** en mode 3D, le menu 3D apparaît. Appuyez sur les touches de couleur pour procéder aux réglages nécessaires.

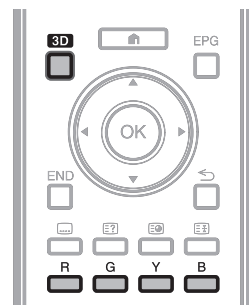

Touches	Description
Touche R	Luminosité en 3D (Page 76).
Touche G	Ambiophonie (Page 39). <ul style="list-style-type: none">• Le mode Ambiophonie change à chaque pression sur G.
Touche Y	Effet de conversion 2D → 3D (Page 76). <ul style="list-style-type: none">• L'option « Effet de conversion 2D → 3D » n'est disponible que si vous sélectionnez « 2D → 3D » (reportez-vous à Regarder des images 2D en 3D indiqué à gauche).
Touche B	Configuration 3D (Page 76).

Configuration des réglages du téléviseur pour améliorer le visionnement d'images 3D

Vous pouvez procéder à différents réglages pour améliorer le visionnement d'images 3D.

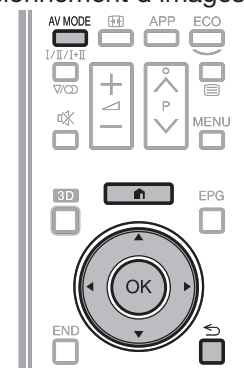

Réglages d'image en 3D

● Opérations de base

Allez à « Menu TV » > « Installation » > « Image » > sélectionnez/ajustez l'élément que vous souhaitez régler.

REMARQUE

- Les éléments sélectionnables/réglables varient selon que le téléviseur est en mode 2D ou 3D.

Mode AV

Les réglages audio et vidéo peuvent être modifiés pour correspondre au programme ou au contenu de l'entrée que vous regardez.

Rubrique	
STANDARD (3D)	Pour une image haute définition sous un éclairage normal.
CINÉMA (3D)	Pour un film.
JEU (3D)	Diminue la luminosité de l'image pour faciliter le visionnement.

REMARQUE

- Vous pouvez sélectionner « Mode AV » en appuyant sur **AV MODE** de la télécommande.

Visionnement d'images 3D

Luminosité en 3D

Vous pouvez ajuster le rétroéclairage du téléviseur pour le visionnement d'images 3D.

Rubrique	
Haut	L'écran s'illumine
Moyen	↕
Bas	L'écran s'assombrit

REMARQUE

- Avec « Haut » ou « Bas » sélectionné, les options « OPC », « Rétro éclair. » et « Portée OPC » ne sont pas disponibles.
- La « Luminosité en 3D » n'est pas disponible en mode 2D.
- Les éléments de l'option « Luminosité en 3D » peuvent être sauvegardés pour chaque élément « Mode AV » 3D (« Standard (3D) », « Cinéma (3D) », « Jeu (3D) »).

Configuration 3D

● Opérations de base

Allez à « Menu TV » > « Installation » > « Options » > « Configuration 3D » > sélectionnez le menu que vous souhaitez régler.

Passage auto en 3D

Cette fonction permet au téléviseur de passer automatiquement en mode 3D lors de la détection d'un signal d'identification 3D.

Rubrique	
Mode1	Lorsqu'un signal 3D est détecté, le téléviseur passe automatiquement en mode 3D.
Mode2	Lorsqu'un signal 3D est détecté, le téléviseur exécute la détection des images 3D en plus du « Mode 1 ».
Off	Le changement automatique n'est pas exécuté.

REMARQUE

- Les signaux 3D peuvent ne pas être détectés selon le format du signal.

Contrôle de profondeur 3D

Sélectionnez la méthode de réglage de l'effet d'image 3D (profondeur).

Rubrique	
AUTO	Permet l'ajustement automatique de l'effet d'image fixe (profondeur).
Manuel	Pour un ajustement manuel de l'effet d'image fixe (profondeur).

REMARQUE

- Si vous sélectionnez « Manuel », ajustez l'effet d'image fixe 3D (profondeur) avec l'« Changement de profondeur ».
- Cette fonction peut être réglée en regardant des images fixes 3D en mode Support USB.
- Même si vous sélectionnez « Auto », l'effet d'image fixe 3D (profondeur) peut ne pas être ajusté correctement selon l'image fixe 3D.
- Les images fixes 3D prises en mode macro s'affichent avec une profondeur exagérée.
- Si vous ressentez une gêne lorsque vous regardez des images 3D, cessez immédiatement le visionnement.

Changement de profondeur

Vous pouvez ajuster l'effet d'image fixe 3D (profondeur). Sélectionnez le niveau souhaité d'effet de conversion entre -10 et +10. « 0 » correspond au niveau sans ajustement (valeur par défaut).

REMARQUE

- Cette fonction peut être réglée en regardant des images fixes 3D en mode Support USB.
- Si vous ressentez une gêne lorsque vous regardez des images 3D, cessez immédiatement le visionnement.

Effet de conversion 2D → 3D

Vous pouvez ajuster l'effet 3D lors de la conversion des images du mode 2D au mode 3D. Sélectionnez le niveau souhaité d'effet de conversion entre +1 et +16.

REMARQUE

- Cette fonction n'est disponible que lors de la conversion d'images 2D en images 3D.
- Lorsque vous utilisez cette fonction, la conversion d'image sur le téléviseur entraînera quelques différences dans les images d'origine et leur façon d'apparaître.
- Les images 2D converties en images 3D ne peuvent être visionnées qu'à titre personnel.

Info sur durée de visionnement

Cette fonction vous permet d'afficher à l'écran la durée de visionnement des images 3D écoulée.

Rubrique	
oui	La durée écoulée s'affiche par incrément d'une heure à partir du moment où vous commencez à regarder des images 3D.
non	La durée est masquée.

Test 3D

Cette fonction affiche les images 3D pour tester le fonctionnement 3D. Cliquez sur « Début » à l'écran pour lire les images test 3D.

REMARQUE

- Si vous appuyez sur **END** pendant la lecture, l'écran précédent apparaît.

Contrôle des lunettes 3D

Pour activer cette fonction, réglez l'emplacement du téléviseur sur « MAGASIN » (Page 15).

Rubrique	
Marche	Activez les signaux sur les lunettes 3D. Lorsque vous regardez des images 3D, placez ce réglage sur « Marche ».
Arrêt	Désactivez les signaux sur les lunettes 3D. Ceci permettra d'empêcher le téléviseur d'influencer les lunettes 3D susceptibles de se trouver dans cette zone du magasin.

Spécifications — lunettes 3D (vendues séparément)

Produit	Lunettes 3D
Numéro de modèle	AN-3DG40
Type de verres	Obturbateur à cristaux liquides
Alimentation	DC3V
Pile	Pile-bouton au lithium (CR2025 x 1)
Durée de vie de la pile	Environ 100 heures d'utilisation continue
Dimensions (L x H x P)	171,2 x 46,0 x 162,4 mm
Poids	Environ 31,0 g (avec la pile lithium-ion polymère rechargeable)
Température de fonctionnement	10 °C à 40 °C (Les lunettes 3D ne peuvent fonctionner pleinement à des températures extrêmement élevées ou basses. Veuillez les utiliser dans la plage de température d'utilisation spécifiée.)

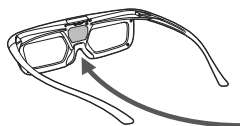

Le numéro de série du produit est affiché sur les lunettes 3D comme indiqué sur l'illustration de gauche. Les trois premiers chiffres représentent la date de fabrication.

Exemple : Fabriqué le 23 février 2013

S/N : 8 2 P ○○○○○

Numéro de fabrication



Mois de fabrication	Jour de fabrication *
1: 1	1: 1 A: 10
2: 2	2: 2 B: 11
3: 3	3: 3 : : :
: : :	: : : H: 17
8: 8	: : : J: 18
9: 9	: : : : : :
A: 10	: : : N: 22
B: 11	: : : P: 23
C: 12	: : : : : :
	: : : W: 30
	: : : X: 31

* Les lettres « I », « O », « Y » et « Z » ne sont pas utilisées.

REMARQUE

- Veuillez contacter votre municipalité locale pour connaître la méthode correcte de mise au rebut de ce produit et/ou de son emballage.

Que faire en cas d'anomalie ? — Images 3D

Problème constaté	Solution possible
<ul style="list-style-type: none"> • Les images 3D ne s'affichent pas. 	<ul style="list-style-type: none"> • « Passage auto en 3D » est-il réglé sur « Arrêt » ? Appuyez sur 3D pour passer au mode 3D (Page 76). • Si « Passage auto en 3D » est réglé sur « Mode1 » ou « Mode2 », mais qu'aucune image 3D ne s'affiche, vérifiez le format d'affichage du contenu visionné. Certains signaux d'image 3D peuvent ne pas être reconnus automatiquement en tant qu'images 3D. Appuyez sur 3D pour sélectionner le format d'affichage adéquat pour l'image 3D (Page 76). • Les lunettes 3D sont-elles allumées ? Appuyez sur la touche d'alimentation pendant au moins 2 secondes pour allumer les lunettes 3D. • Les lunettes 3D sont-elles réglées sur le mode 2D ? Appuyez sur la touche d'alimentation pendant moins de deux secondes pour faire basculer les lunettes 3D en mode 3D. • Y a-t-il un obstacle entre les lunettes 3D et le téléviseur, ou un objet couvrant les lunettes 3D et susceptible d'obturer le récepteur des lunettes 3D ? Les lunettes 3D fonctionnent en recevant un signal du téléviseur. Ne placez aucun objet entre l'émetteur 3D sur le téléviseur et le récepteur sur les lunettes 3D.
<ul style="list-style-type: none"> • Les images affichées en mode 3D apparaissent doubles pendant que vous portez les lunettes 3D. 	<ul style="list-style-type: none"> • Les lunettes 3D sont-elles allumées ? Appuyez sur la touche d'alimentation pendant au moins 2 secondes pour allumer les lunettes 3D.
<ul style="list-style-type: none"> • Les images affichées en mode 3D apparaissent en 2D pendant que vous portez les lunettes 3D. 	<ul style="list-style-type: none"> • Les lunettes 3D sont-elles réglées sur le mode 2D ? Appuyez sur la touche d'alimentation alors que vous visionnez des images 2D, l'éclairage DEL clignote en vert et les images 2D deviennent des images 3D.

- Pour en savoir plus, reportez-vous au mode d'emploi des lunettes 3D.

Que faire en cas d'anomalie ?

Avant de faire appel à un service de réparations, effectuez les contrôles suivants pour de possibles solutions aux symptômes rencontrés. Si le problème ne peut être corrigé grâce à ce mémento, débranchez votre téléviseur de la prise murale et appelez notre service consommateur au n° 0820 856 333.

Problème constaté	Solution possible
<ul style="list-style-type: none"> Pas d'alimentation. 	<ul style="list-style-type: none"> Placez le commutateur MAIN POWER au dos du téléviseur sur (I) (Page 19). Le cordon secteur est-il débranché ? Vérifiez que vous avez appuyé sur  sur le téléviseur.
<ul style="list-style-type: none"> Le téléviseur ne fonctionne pas. 	<ul style="list-style-type: none"> Des influences externes comme des éclairs, de l'électricité statique, etc., peuvent provoquer un mauvais fonctionnement. Le cas échéant, faites fonctionner le téléviseur après l'avoir mis tout d'abord hors tension, ou encore débranchez le cordon secteur et rebranchez-le après une ou deux minutes.
<ul style="list-style-type: none"> La télécommande ne fonctionne pas. 	<ul style="list-style-type: none"> Les piles sont-elles en place avec leurs polarités (+, -) alignées ? Les piles sont-elles épuisées ? (Remplacez-les par des piles neuves.) Utilisez-vous l'appareil sous un éclairage violent ou fluorescent ? Le capteur de télécommande est-il illuminé par un éclairage fluorescent ?
<ul style="list-style-type: none"> L'image est coupée. 	<ul style="list-style-type: none"> La position de l'image est-elle correcte ? Les réglages du mode d'écran (Mode Grand écran) comme la taille de l'image ont-ils été effectués correctement ? (Pages 46, 58 et 59)
<ul style="list-style-type: none"> Couleur anormale, couleurs trop claires ou trop sombres, ou mauvais alignement des couleurs. 	<ul style="list-style-type: none"> Réglez la tonalité de l'image. La pièce est-elle trop claire ? L'image peut paraître sombre dans une pièce trop éclairée. Vérifiez le réglage du « Système couleur » (Pages 43 et 48).
<ul style="list-style-type: none"> L'alimentation se coupe brusquement. 	<ul style="list-style-type: none"> La température interne de l'appareil a augmenté. Retirez les objets bloquant les événements ou nettoyez. La « Minut. Extinction » est-elle réglée ? Sélectionnez « Arrêt » dans le menu « Minut. Extinction » (Page 40). « Aucun sgn arrêt » ou « Pas d'opé. arrêt » est-il activé ? (Page 40)
<ul style="list-style-type: none"> Pas d'image. 	<ul style="list-style-type: none"> Les raccordements à l'appareil externe sont-ils corrects ? (Pages 27-32) Le type de signal d'entrée a-t-il été sélectionné correctement après le branchement ? (Page 47) La source d'entrée correcte est-elle sélectionnée ? (Page 19) Avez-vous entré un signal non-compatible ? (Page 61) Le réglage de l'image est-il correct ? (Pages 36-38) Est-ce que l'antenne est correctement raccordée ? (Page 10) Reportez-vous à Test audio / image (Page 80).

<ul style="list-style-type: none"> Pas de son. 	<ul style="list-style-type: none"> Le volume est-il trop bas ? Si vous n'entendez pas clairement le son pour non-voyants, allez à « Menu TV » > « Installation » > « Audio » > « Réglage audiodescription » > « Niveau du mixage », et sélectionnez le niveau supérieur pour augmenter le volume. Assurez-vous que les écouteurs ne sont pas raccordés. Vérifiez que vous avez appuyé sur  sur la télécommande. L'élément adéquat est-il sélectionné dans le menu « Sélection audio » lors du raccordement d'appareils à la prise HDMI 2 ou la prise PC ? (Pages 28, 30 et 47) Reportez-vous à Test audio / image (Page 80).
<ul style="list-style-type: none"> Le téléviseur émet quelquefois un bruit de craquement. 	<ul style="list-style-type: none"> Il ne s'agit pas d'un dysfonctionnement. Ceci est dû à l'expansion/contraction du coffret suite aux changements de température. Ceci n'a aucune incidence sur les performances du téléviseur.
<ul style="list-style-type: none"> Le télétexte ne s'affiche pas. Les sous-titres pour le télétexte ne s'affichent pas. 	<ul style="list-style-type: none"> (série 858 uniquement) Dans certains cas, le télétexte et les sous-titres pour le télétexte ne peuvent pas être affichés lorsque MHP est actif. Pour désactiver MHP, allez à « Menu TV » > « Voir réglage » > « Rég. service données » et sélectionnez « Arrêt » (Page 26)
<ul style="list-style-type: none"> La page de démarrage de Net TV ne peut pas être affichée. 	<ul style="list-style-type: none"> Le câble ETHERNET est-il correctement branché ? (Page 64) Vérifiez les réglages de « Configuration réseau » (Pages 64-65).
<ul style="list-style-type: none"> Certaines fonctions Internet utilisées sur un ordinateur ne sont pas disponibles depuis le téléviseur. 	<ul style="list-style-type: none"> Les fonctions Internet du téléviseur sont limitées par rapport aux navigateurs d'ordinateur traditionnels (Page 66).

Réinitialiser le code secret

- 1 Allez à « Menu TV » > « Installation ».
- 2 Appuyez sur ▲/▼ pour sélectionner « Autoinstallation », « Installation programme », « Code secr. », « Censure parentale » ou « Réinitial. », et appuyez ensuite sur **OK**. La fenêtre de saisie du code secret apparaît alors.
- 3 Maintenez enfoncées simultanément **P** et **+** sur le téléviseur jusqu'à ce que le message apparaisse sur l'écran.

REMARQUE

- Lorsque le code secret est réinitialisé, le code secret par défaut (« 1234 ») est défini.
- Le code secret est également disponible pour la fonction Net TV.

Réinitial.

Si vous procédez à des réglages complexes et ne parvenez pas à les rétablir, vous pouvez ramener tous les réglages aux valeurs pré-réglées d'usine.

- 1 Allez à « Menu TV » > « Installation » > « Voir réglage » > « Réinitial. ».
- 2 Appuyez sur ◀/▶ pour sélectionner « oui », et appuyez ensuite sur **OK**.
 - « À présent, le téléviseur va redémarrer automatiquement, OK ? » s'affiche à l'écran.
- 3 Appuyez sur ◀/▶ pour sélectionner « oui », et appuyez ensuite sur **OK**.
 - « En cours d'initialisation... » s'affiche à l'écran et clignote.
 - Une fois la réinitialisation terminée, le téléviseur s'éteint, puis se rallume. L'écran est ramené à ses réglages d'origine.

REMARQUE

- La saisie du code secret est nécessaire pour exécuter « Réinitial. ». Le code secret par défaut est « 1234 ». Pour modifier le code secret, reportez-vous à **Réglage individuel – Code secret** (Page 44). Pour réinitialiser le code secret (la saisie du code secret ne sera plus nécessaire), reportez-vous à **Réinitialiser le code secret** expliqué ci-dessus.
- L'option « Réinitial. » est estompée en gris en mode 3D. Pour sélectionner le menu « Réinitial. », il est nécessaire de passer en mode 2D.

Mise à jour de votre téléviseur via DVB-T/T2/C/S*/S2*

Assurez-vous que la version logicielle de votre téléviseur reste actualisée. De temps à autre, SHARP mettra à votre disposition des mises à jour du logiciel de base TV et du logiciel DVB.

* Série 857 uniquement

Voir réglage **Réglage téléchargement**

Allez à « Menu TV » > « Installation » > « Voir réglage » > « Réglage individuel » > « Recherche pendant veille » > « Réglage téléchargement ».

Recherche de mises à jour*

* Tous les pays, à l'exception du Royaume-Uni, de la Suède, de la Finlande et de l'Italie sont réglés sur « non » pour cette fonction.

Le téléviseur détermine automatiquement si une nouvelle version de logiciel est disponible lorsque le téléviseur est en mode de veille.

Rubrique	
oui	Recherche automatiquement des nouvelles mises à jour du logiciel disponibles lorsque le téléviseur est en mode de veille.
non	Ne recherche pas d'informations de mise à jour.
maintenant	Vérifie immédiatement s'il y a un nouveau logiciel.

Téléchargement du logiciel

Vous pouvez sélectionner la méthode de mise à jour.

- 1 Si le logiciel est mis à jour, le message de confirmation « De nouvelles infos de téléchargement ont été détectées. » s'affiche.*
 - Si le téléviseur reçoit le service de mise à jour lorsqu'il est en mode de veille, un message de confirmation s'affiche lorsque vous le rallumez.
 - * Si le téléchargement est uniquement disponible à une date ultérieure, un message de confirmation indiquant la date et l'heure prévues pour lancer le téléchargement depuis une chaîne télévisée s'affiche. Les informations de téléchargement peuvent s'afficher en même temps que le message de confirmation.
- 2 Suivez les invites à l'écran.

Rubrique	
oui	Lance immédiatement le téléchargement.* Il faut environ une heure pour mettre à jour le logiciel. Vous ne pouvez pas effectuer d'autres opérations pendant le téléchargement. <ul style="list-style-type: none"> • Annulez le téléchargement en appuyant sur OK de la télécommande lorsque l'affichage « Interrompre » apparaît sur l'écran pendant la mise à jour.
non	Le téléchargement n'a pas lieu.

* Le téléchargement commence à la date et l'heure de téléchargement prévues. Mettez le téléviseur sous tension avant l'heure prévue pour le téléchargement ou laissez-le en mode de veille.

REMARQUE

- Ne placez pas le commutateur MAIN POWER sur arrêt ni ne débranchez le cordon secteur pendant la réception des données, autrement leur capture ne se fera pas correctement.
- La mise à jour du logiciel peut prendre un certain temps.

Obtenir des informations sur la mise à jour

Informations **Test audio / image**

Lorsqu'un appareil externe est connecté au téléviseur sous tension et qu'il n'y a pas de sortie audio ou vidéo, le téléviseur peut déterminer quel équipement est à l'origine du problème entre le téléviseur et l'appareil externe.

REMARQUE

- Prises pouvant être testées : HDMI, composantes, composite, PÉRITEL, DVI, D-sub
- Les enceintes externes ne peuvent pas être testées. Cette fonction n'est disponible que pour les enceintes du téléviseur.

Rubrique	
Test de l'image	Effectuez un test pour l'affichage de l'image. Lorsqu'un appareil externe est connecté, mais que l'image n'est pas affichée, le test est exécuté.
Test audio	Effectuez un test pour la lecture du son. Lorsqu'un appareil externe est connecté, mais que le son n'est pas lu, le test est exécuté.

Informations **Liste de messages**

Lorsqu'un nouveau logiciel est détecté, vous pouvez confirmer les informations de mise à jour et télécharger le logiciel à partir de « Liste de messages ».

Allez à « Menu TV » > « Installation » > « Informations » > « Liste de messages ».

REMARQUE

- Lorsque le téléviseur télécharge correctement le nouveau logiciel, le message est actualisé dans la « Liste de messages » du menu « Informations ».
- La mise à jour du logiciel ne sera pas exécutée si aucun nouveau logiciel n'est disponible au moment du téléchargement.

Informations
Rapport du récepteur

Affiche les rapports concernant les échecs et les modifications des réglages de la minuterie.

Allez à « Menu TV » > « Installation » > « Informations » > « Rapport du récepteur ».

Informations
Identification

Vous pouvez consulter l'identification du téléviseur sur l'écran pour l'indiquer au service clientèle.

Allez à « Menu TV » > « Installation » > « Informations » > « Identification ».

Informations sur la licence d'utilisation du logiciel pour ce produit

Informations
Licence logicielle

Vous pouvez consulter les licences logicielles dans ce menu.

Allez à « Menu TV » > « Installation » > « Informations » > « Licence logicielle ».

Composition du logiciel

Le logiciel accompagnant ce produit comprend différents composants logiciels dont chaque droit d'auteur est détenu par SHARP ou par des tiers.

Désactivation de la fonction Netflix

Informations
Aide pour Netflix

Quand vous désactivez Netflix, reportez-vous à la procédure suivante.

- 1 Allez à « Menu TV » > « Installation » > « Informations » > « Aide pour Netflix ».
- 2 Appuyez sur ◀/▶ pour sélectionner « Désactiver », et appuyez ensuite sur **OK**.
- 3 Appuyez sur ◀/▶ pour sélectionner « oui », et appuyez ensuite sur **OK**.

Mise à jour du téléviseur via USB/réseau

Informations
Mise à jour du logiciel

Cette fonction vous permet de mettre à jour le téléviseur avec la dernière version du logiciel au moyen d'un périphérique USB ou d'un réseau.

- Pour vérifier la disponibilité des toutes dernières versions logicielles, visitez <http://www.sharp.eu/software-download/> pour accéder aux liens vers les pages de téléchargement selon chaque pays.
- 1 Allez à « Menu TV » > « Installation » > « Informations » > « Mise à jour du logiciel » > « Mise à jour USB ».
 - Vous pouvez également mettre à jour le logiciel via le réseau. Allez à « Menu TV » > « Installation » > « Informations » > « Mise à jour du logiciel » > « Mise à jour Réseau » et suivez les instructions à l'écran.
 - Une connexion haut débit et une Configuration réseau sont nécessaires pour mettre à jour le logiciel via Internet (Pages 64–65).
 - 2 Appuyez sur **OK** puis insérez le périphérique USB contenant le fichier de mise à jour du logiciel.

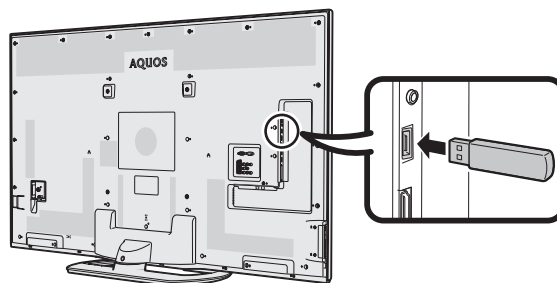

ATTENTION

- Veillez à insérer correctement le périphérique USB dans la prise.
- 3 Appuyez sur **END** pour fermer la fenêtre lorsqu'une invite à l'écran surgit.
 - 4 Le téléviseur affiche un écran de confirmation pendant que les données du périphérique USB inséré sont vérifiées.

ATTENTION

- Si les données ne sont pas compatibles avec le système, un message d'erreur s'affiche à l'écran. Répétez les étapes 2 et 3 après avoir appuyé sur **OK**.
- Lorsqu'un message d'erreur s'affiche, vérifiez si :
 - Le périphérique USB est fermement inséré.
 - La clé USB comprend plus de deux fichiers de mise à jour du logiciel.
 - Aucune donnée de mise à jour pour le système n'est présente dans la clé USB.
 - Le fichier de mise à jour du logiciel est corrompu.
 - Le fichier de mise à jour du logiciel n'est pas compatible avec le logiciel de votre téléviseur.
 - Le système actuel est identique aux données de mise à jour du système.
 - La clé USB n'est pas formatée par FAT32.
- 5 Le téléviseur affiche les informations sur la version logicielle après avoir vérifié les données.
- 6 Appuyez sur ◀/▶ pour sélectionner « oui » afin de mettre à jour le système, et appuyez ensuite sur **OK**.
- 7 Le téléviseur redémarre automatiquement et la mise à jour du logiciel est effectuée.
 - Cette opération peut prendre un certain temps.

ATTENTION

- La mémoire Net TV, laquelle comprend le code de verrouillage, les mots de passe et les cookies, peut être effacée lorsque la mise à jour du logiciel est effectuée.

Avertissement relatif à l'utilisation de base

Précautions lors de l'utilisation dans des environnements à haute ou basse température

- Lorsque le téléviseur est utilisé dans un endroit à basse température (une pièce ou un bureau, par ex.), l'image peut laisser des traces ou apparaître avec un léger délai. Ceci n'est pas un défaut de fonctionnement et le téléviseur fonctionne de nouveau normalement lorsque la température redevient normale.
- Ne laissez pas le téléviseur dans un endroit chaud ou froid. Ne le laissez pas non plus dans un endroit directement exposé au soleil ou à proximité d'un radiateur, ceci pouvant provoquer des déformations du coffret et des problèmes de fonctionnement du panneau LCD.
Température de stockage : - 20 °C à + 60 °C.

Les appareils raccordés à la mise à la terre de protection de l'équipement d'un bâtiment par le biais du réseau électrique ou par le biais d'autres appareils avec raccordement à la mise à la terre de protection et à un système de distribution de télévision au moyen d'un câble coaxial, peuvent, dans certaines circonstances, présenter un risque d'incendie. Il est par conséquent nécessaire de les raccorder à un système de distribution de télévision par le biais d'un appareil offrant une isolation électrique dans une certaine plage de fréquences (isolateur galvanique, voir EN 60728-11).

REMARQUE

- Les exigences d'isolation en Norvège et en Suède s'appliquent également aux appareils pouvant être raccordés aux systèmes de distribution de télévision.

Marques

- Les termes HDMI et High-Definition Multimedia Interface et le logo HDMI sont des marques commerciales ou des marques déposées de HDMI Licensing LLC aux États-Unis et dans d'autres pays.
- Fabriqué sous licence de Dolby Laboratories.
- « Dolby » et le sigle double-D sont des marques de commerce de Dolby Laboratories.
- Le logo « HD TV 1080p » est une marque de commerce de DIGITALEUROPE.
- Le logo DVB est une marque déposée du projet DVB (Digital Video Broadcasting).
- LCフォント、LCFONT、エルシーフォント et le logo LC sont des marques déposées de SHARP Corporation. Ce produit intègre la technologie LC Font, mise au point par SHARP Corporation pour afficher clairement des caractères faciles à lire sur un écran LCD. Toutefois, d'autres polices non LCD sont utilisées pour afficher certaines pages d'écran.

- DivX®, DivX Certified®, DivX Plus® HD et les logos associés sont des marques de Rovi Corporation ou ses filiales et sont utilisés sous licence.
- À PROPOS DE LA VIDÉO DIVX : DivX® est un format vidéo numérique créé par DivX, LLC, une filiale de Rovi Corporation. Cet appareil est un appareil DivX Certified® officiel reproduisant la vidéo DivX. Visitez divx.com pour obtenir de plus amples informations et des outils logiciels permettant de convertir vos fichiers en vidéos DivX.
- À PROPOS DE LA VIDÉO À LA DEMANDE DIVX : Cet appareil DivX Certified® doit être enregistré pour pouvoir lire des films VOD (Video on Demand) DivX achetés. Trouvez la section VOD DivX dans le menu de configuration de l'appareil pour obtenir votre code d'enregistrement. Allez à vod.divx.com pour de plus amples informations sur l'enregistrement.
- YouTube et le logo YouTube sont des marques de Google Inc.
- « x.v.Colour » et **x.v.Colour** sont des marques de commerce de Sony Corporation.
- Le logo Wi-Fi CERTIFIED est une marque de certification de la Wi-Fi Alliance.
- Le symbole Wi-Fi Protected Setup est une marque de la Wi-Fi Alliance.
- DLNA®, le logo DLNA et DLNA CERTIFIED™ sont des marques de commerce, de service ou de certification de la Digital Living Network Alliance.
- Tous les autres noms de société ou de produit sont des marques déposées ou non de leurs sociétés respectives.
- MHL, le logo MHL et Mobile High-Definition Link sont des marques de commerce ou des marques déposées de MHL LLC aux États-Unis et dans d'autres pays.
- Fabriqué sous licence sous les numéros de brevet américains : 5.956.674 ; 5.974.380 ; 6.487.535 et autres brevets américains et mondiaux délivrés et en attente. DTS, le symbole ainsi que DTS et le symbole ensemble sont des marques déposées et DTS 2.0+Digital Out est une marque de commerce de DTS, Inc. Le produit comprend des logiciels. © DTS, Inc. Tous droits réservés.
- Le logo Full HD 3D Glasses™ et le terme « Full HD 3D Glasses™ » sont des marques de commerce de Full HD 3D Glasses Initiative
- Netflix et le logo Netflix sont des marques déposées de Netflix, Inc.

powered
by  espial

<http://www.espial.com>

Licences logicielles pour Net TV

Ce produit comprend le navigateur Opera™.



- Ce produit contient les polices fournies par Monotype Imaging Inc.
- Monotype® est une marque de Monotype Imaging Inc. déposée auprès de l'Office des brevets et des marques des États-Unis et peut être déposée dans certaines juridictions.
- Tioga™ est une marque de Monotype Imaging Inc. et peut être déposée dans certaines juridictions.
- Letter Gothic™ est une marque de The Monotype Corp. et peut être déposée dans certaines juridictions.
- iType® est une marque de Monotype Imaging Inc. déposée auprès de l'Office des brevets et des marques des États-Unis et peut être déposée dans certaines juridictions.
- Ce produit contient le moteur de polices iType® de Monotype Imaging Inc.

Avis de non-responsabilité pour les services utilisant Internet

* Dans cette section, le texte original (en anglais) est indiqué.

DÉCHARGE

- This SHARP device facilitates the access to content and services provided by third parties. The content and services accessible via this device belong to and may be proprietary to third parties. Therefore, any use of such third party content and services must be in accordance with any authorization or terms of use provided by such content or service provider. SHARP shall not be liable to you or any third party for your failure to abide by such authorization or terms of use. Unless otherwise specifically authorized by the applicable content or service provider, all third party content and services provided are for personal and non-commercial use; you may not modify, copy, distribute, transmit, display, perform, reproduce, upload, publish, license, create derivative works from, transfer or sell in any manner or medium any content or services available via this device.
- SHARP is not responsible, nor liable, for customer service-related issues related to the third party content or services. Any questions, comments or service-related inquiries relating to the third party content or service should be made directly to the applicable content or service provider.
- You may not be able to access content or services from the device for a variety of reasons which may be unrelated to the device itself, including, but not limited to, power failure, other Internet connection, or failure to configure your device properly. SHARP, its directors, officers, employees, agents, contractors and affiliates shall not be liable to you or any third party with respect to such failures or maintenance outages, regardless of cause or whether or not it could have been avoided.
- ALL THIRD PARTY CONTENT OR SERVICES ACCESSIBLE VIA THIS DEVICE IS PROVIDED TO YOU ON AN "AS-IS" AND "AS AVAILABLE" BASIS AND SHARP AND ITS AFFILIATES MAKE NO WARRANTY OR REPRESENTATION OF ANY KIND TO YOU, EITHER EXPRESS OR IMPLIED, INCLUDING, WITHOUT LIMITATION, ANY WARRANTIES OF MERCHANTABILITY, NON-INFRINGEMENT, FITNESS FOR A PARTICULAR PURPOSE OR ANY WARRANTIES OF SUITABILITY, AVAILABILITY, ACCURACY, COMPLETENESS, SECURITY, TITLE, USEFULNESS, LACK OF NEGLIGENCE OR ERROR-FREE OR UNINTERRUPTED OPERATION OR USE OF THE CONTENT OR SERVICES PROVIDED TO YOU OR THAT THE CONTENT OR SERVICES WILL MEET YOUR REQUIREMENTS OR EXPECTATIONS.
- SHARP IS NOT AN AGENT OF AND ASSUMES NO RESPONSIBILITY FOR THE ACTS OR OMISSIONS OF THIRD PARTY CONTENT OR SERVICE PROVIDERS, NOR ANY ASPECT OF THE CONTENT OR SERVICE RELATED TO SUCH THIRD PARTY PROVIDERS.
- IN NO EVENT WILL SHARP AND/OR ITS AFFILIATES BE LIABLE TO YOU OR ANY THIRD PARTY FOR ANY DIRECT, INDIRECT, SPECIAL, INCIDENTAL, PUNITIVE, CONSEQUENTIAL OR OTHER DAMAGES, WHETHER THE THEORY OF LIABILITY IS BASED ON CONTRACT, TORT, NEGLIGENCE, BREACH OF WARRANTY, STRICT LIABILITY OR OTHERWISE AND WHETHER OR NOT SHARP AND/OR ITS AFFILIATES HAVE BEEN ADVISED OF THE POSSIBILITY OF SUCH DAMAGES.

Fiche technique

Rubrique		Modèle: LC-60LE855E/LC-60LE855KN/ LC-60LE858E/LC-70LE858E/ LC-80LE858E	Modèle: LC-60LE857E/LC-60LE857RU/ LC-60LE857EN/LC-70LE857E/ LC-70LE857RU/LC-70LE857EN/ LC-70LE857KN/LC-80LE857E/ LC-80LE857RU/LC-80LE857EN/ LC-80LE857KN
Panneau LCD		Panneau 203 cm (80") X-Gen Panneau 177 cm (70") X-Gen Panneau 152 cm (60") X-Gen	
Résolution		1 920 x 1 080 x 4 points	
Système de couleur vidéo		PAL/SECAM/NTSC 3,58/NTSC 4,43/PAL 60	
Fonction télévision	Standard TV	Analogique	CCIR (B/G, I, D/K, L/L')
		Numérique	DVB-T (2K/8K OFDM), DVB-T2 (1K/2K/4K/8K/ 16K/32K OFDM), DVB-C
	Canal de réception	VHF/UHF	Canal IR A–E69 (Numérique), canal E2–E69, canal F2–F10, canal I21–I69, canal IR A–IR J
		CATV	Hyper-bande, canal S1–S41
	Satellite (Série 857 uniquement)	–	950–2150 MHz*1
Système de syntonisation TV	Préréglage auto 999 canaux (hors pays nordiques [DTV]), Préréglage auto 9 999 canaux (pays nordiques [DTV]), Préréglage auto 99 canaux (ATV), Désignation auto, Tri auto		Préréglage auto 999 canaux (hors pays nordiques [DTV]), Préréglage auto 9 999 canaux (pays nordiques [DTV]), Préréglage auto 99 canaux (ATV), Désignation auto, Tri auto, Préréglage auto 9 999 canaux
Stéréo/bilingue		A2/NICAM	
Amplificateur audio		10 W x 2/15 W x 1	
Haut-parleur		(150 mm x 32 mm) x 2/Ø 80 mm x 1	
Prises	Antenne	VHF/UHF	75 Ω Type Din (analogique et numérique)
		Satellite (Série 857 uniquement)	– 75 Ω Type F (DVB-S/S2)
	RS-232C	Connecteur mâle D-Sub 9 broches	
	EXT 1	Péritel (entrée AV, entrée Y/C, entrée RVB, sortie TV)	
	EXT 2	Fiche RCA (Entrée AV/AUDIO R/L)	
	EXT 3	Composantes (Entrée AV/Audio L/R)	
	PC	Mini D-sub à 15 broches	

	HDMI 1 (EXT 4)	HDMI (ARC)
	HDMI 2 (EXT 5)	HDMI
	HDMI 3 (EXT 6)	HDMI
	HDMI 4 (EXT 7)	HDMI (MHL)
	USB 1	USB (5 V CC, 500 mA)
	USB 2 (HDD)	USB (5 V CC, 1000 mA)
	USB 3 (WIRELESS LAN)	USB (5 V CC, 500 mA)
	ETHERNET (10/100)	Connecteur réseau
	HDMI 2/PC AUDIO (L/R)	Jack Ø 3,5 mm*2
	DIGITAL AUDIO OUTPUT	Sortie audio numérique S/PDIF optique
	C. I. (Interface commune)	EN50221, R206001, spécification CI Plus
	OUTPUT/Casque	Fiche RCA (AUDIO L/R)/Jack Ø 3,5 mm (sortie audio)
	SD CARD (VIDEO STORE)	Carte SD
Langue OSD	Arabe, Chinois, Tchèque, Danois, Néerlandais, Anglais, Estonien, Finlandais, Français, Allemand, Grec, Hongrois, Italien, Letton, Lituanien, Norvégien, Polonais, Portugais, Roumain, Russe, Slovaque, Slovène, Espagnol, Suédois, Turc, Ukrainien	
Alimentation électrique	220–240 V CA, 50 Hz	
Consommation d'énergie	80" : 290 W (0,2 W en veille*3) 70" : 235 W (0,2 W en veille*3) 60" : 180 W (0,2 W en veille*3)	
Poids	80" : 62,0 kg (sans socle) 67,5 kg (avec socle) 70" : 43,0 kg (sans socle) 49,5 kg (avec socle) 60" : 33,0 kg (sans socle) 40,0 kg (avec socle)	
Température de fonctionnement	0 °C à + 40 °C	

*1 La fréquence des canaux satellites peut varier selon les satellites et les antennes.

*2 Les prises HDMI 2 et PC peuvent utiliser la même prise d'entrée audio.

*3 La consommation électrique en veille s'applique lorsque le téléviseur est réglé pour ne pas recevoir de données EPG.

- SHARP se réserve le droit de procéder à des modifications de la conception et des spécifications sans préavis, dans le cadre de sa politique d'amélioration continue. Les chiffres des performances indiqués dans les spécifications sont des valeurs nominales des unités de production. Les appareils peuvent présenter individuellement des déviations par rapport à ces valeurs.

Spécifications (Adaptateur USB pour LAN sans fil)

Nom du produit		Adaptateur Dual Band 802.11n USB 2.0	
Standard		IEEE 802.11a/b/g/n	
Interface hôte		USB 2.0	
Bande de fréquences		2412–2484 MHz 5150–5850 MHz	
Sécurité		WEP statique (64/128 bits, index clé 1 uniquement) WPA-PSK (TKIP) WPA2-PSK (AES)	
Modulation		DBPSK@1 Mbps DQPSK@2 Mbps CCK@5,5/11 Mbps BPSK@6/9 Mbps QPSK@12/18 Mbps 16-QAM@24 Mbps 64-QAM@48/54 Mbps et plus, réception jusqu'à 300 Mbps	
Puissance de transmission et sensibilité	Puissance de sortie de transmission : (Typique)	2,4 GHz	11b 17 +/- 1,5 dBm 11g 14 +/- 1,5 dBm 11n 13 +/- 1,5 dBm
		5 GHz (5150–5250 MHz, 5250–5350 MHz)	11a 14 +/- 1,5 dBm 11n 13 +/- 1,5 dBm
		5 GHz (5470–5725 MHz, 5725–5850 MHz)	11a 13 +/- 1,5 dBm 11n 13 +/- 1,5 dBm
	Sensibilité de réception : (Typique)		–84 dBm@11 Mbps –72 dBm@54 Mbps –64 dBm@64-QAM, espacement entre canaux de 20 MHz –61 dBm@64-QAM, espacement entre canaux de 40 MHz
Consommation électrique (5 VCC)		Transmission : 2,2 W (Typique) Réception : 1,4 W (Typique)	
Poids		13 g	
Dimensions		20,0 (L) × 73,3 (P) × 8,0 (H) mm	
Température de fonctionnement		0 °C à + 40 °C	

REMARQUE

- Ce téléviseur a reçu les certifications suivantes lorsqu'il est raccordé dans un environnement utilisant l'adaptateur pour LAN sans fil SHARP fourni.
 - Wi-Fi CERTIFIED™ (programme de certification de la Wi-Fi Alliance®)
 - Wi-Fi Protected Setup™ (programme de certification de la Wi-Fi Alliance®)
- En cas de brouillage important dans la fréquence de 2,4-GHz (provenant d'autres appareils LAN sans fil, de périphériques Bluetooth®, de téléphones sans fil 2,4-GHz ou de fours à micro-ondes par exemple), il est recommandé d'utiliser un point d'accès LAN sans fil prenant en charge IEEE802.11a/n (5 GHz) et de régler le point d'accès pour qu'il transmette à 5 GHz. Voir le mode d'emploi du point d'accès pour en savoir plus sur la configuration.
- Avant de transférer ce téléviseur à un tiers ou de le mettre au rebut, veuillez à réinitialiser les réglages LAN sans fil.
- L'adaptateur USB pour LAN sans fil (WN8522D 7-JU) est un périphérique pour téléviseur et prend en charge les chiffrements WEP64, WEP128, TKIP et AES.
- L'utilisation d'un adaptateur pour LAN sans fil autre que l'adaptateur SHARP fourni peut être à l'origine de communications radio non conformes avec les réglementations en matière de communications radio. Par conséquent, n'utilisez pas un autre adaptateur pour LAN sans fil que l'adaptateur SHARP fourni.

Spécifications environnementales

Rubrique		60"/70"/80"
*1 Mode Marche (W) (en mode domicile)		108 W/142 W/178 W
*2 Mode Éco. d'énergie (W)	Avancé	78 W/98 W/125 W
*3 Mode Veille (W)		0,2 W/0,2 W/0,2 W
*4 Mode Arrêt (W)	Commutateur MAIN POWER	0,01 W ou moins
*5 Consommation d'énergie annuelle (kWh)		158 kWh/207 kWh/260 kWh
*5 Consommation d'énergie annuelle en mode Éco. d'énergie (kWh)	Avancé	114 kWh/143 kWh/183 kWh

*1 Mesuré d'après EN 62087:2009 édition

*2 Pour de plus amples informations sur la fonction d'Économie d'énergie, veuillez consulter les pages afférentes de ce mode d'emploi

*3 Mesuré d'après EN 62301:2005 édition

La consommation électrique en veille s'applique lorsque le téléviseur est réglé pour ne pas recevoir de données EPG

*4 Mesuré d'après EN 62301 1ère édition

*5 La consommation d'énergie annuelle est calculée d'après la réglementation européenne (UE) N° 1062/2010 avec un fonctionnement 4 heures par jour pendant 365 jours par an

REMARQUE

- La consommation électrique du mode marche dépend des images affichées par le téléviseur.

Installation du téléviseur sur un mur

**LC-70LE857E/LC-70LE857RU/LC-70LE858E/LC-70LE857EN/
LC-70LE857KN/LC-60LE855E/LC-60LE857E/LC-60LE857RU/
LC-60LE858E/LC-60LE855KN/LC-60LE857EN**

- Ce téléviseur ne doit être installé au mur qu'avec une applique pour montage mural SHARP (Page 4). Une installation instable et un risque de blessures graves pourraient résulter de l'utilisation d'autres appliques pour montage mural.
- L'installation du téléviseur couleur LCD demande des qualifications particulières et ne doit être effectuée que par un personnel de service qualifié. Nous vous conseillons de ne pas effectuer vous-même ce travail. SHARP décline toute responsabilité en cas de montage défectueux pouvant provoquer un accident ou des blessures.
- Vous pouvez faire appel à un technicien de service qualifié et utiliser l'applique en option pour monter le téléviseur sur un mur.
- Lorsque vous montez le téléviseur sur un mur, il est recommandé de fixer le pied de soutien.

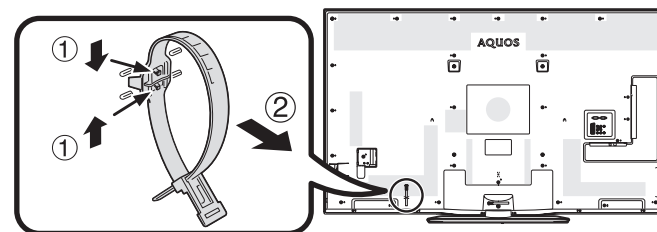

REMARQUE

- Détachez le serre-câbles au dos du téléviseur lorsque vous utilisez l'applique de montage en option.
- En raison de la configuration des prises sur ce téléviseur, lorsque vous installez ce modèle sur un mur, prévoyez un espace suffisant entre le mur et le téléviseur pour les câbles.
- Pour utiliser ce téléviseur monté sur un mur, retirez le support du cordon secteur et les caches en 4 endroits à l'arrière du téléviseur, puis utilisez les vis fournies avec l'applique pour montage mural afin de la sécuriser à l'arrière du téléviseur.

● Configuration audio pour le montage mural

Lorsque vous installez le téléviseur sur un mur, vous pouvez régler le son de manière plus appropriée en plaçant cette fonction sur « oui ».

Allez à « Menu TV » > « Installation » > « Voir réglage » > « Régl. audio mont. Mural ».

**LC-80LE857E/LC-80LE857RU/LC-80LE858E/LC-80LE857EN/
LC-80LE857KN**

Le kit de montage mural (vendu séparément) vous permet d'installer le téléviseur sur un mur. Pour de plus amples informations sur l'installation du montage mural, voir les instructions fournies avec le produit. Nous vous recommandons de vous adresser à un technicien de service qualifié pour l'installation. SHARP n'est pas responsable de tout dommage au produit ou blessure que vous-même ou autrui pourrait subir si vous choisissez d'installer le montage mural vous-même.

ATTENTION

- **Installez votre montage mural sur un mur solide perpendiculaire au sol. Pour fixer le montage mural à des surfaces autres que du placoplâtre, veuillez contacter votre revendeur/conseiller le plus proche pour des informations supplémentaires. Si vous installez le téléviseur au plafond ou sur un mur incliné, il risque de tomber et de provoquer de graves blessures corporelles. Installez toujours le téléviseur sur un mur à deux.**

Spécifications du kit de montage mural

Les dimensions standard pour les kits de montage mural sont indiquées ci-dessous.

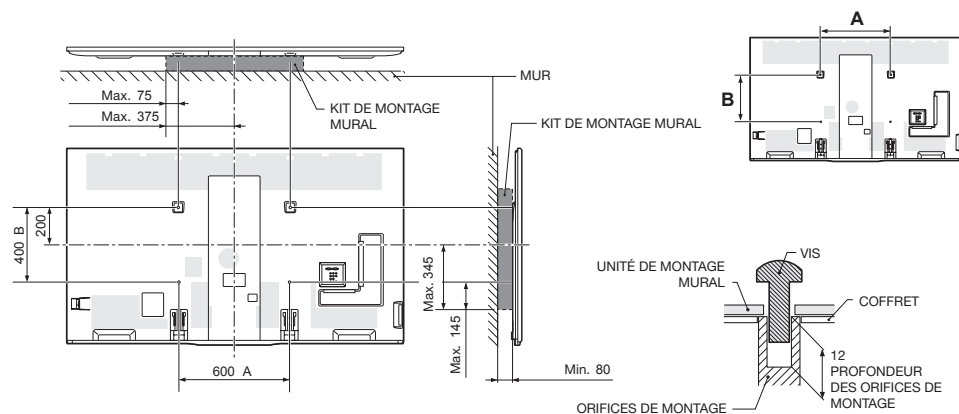

• Spécifications des trous de vis VESA (A - B) en millimètres	600 – 400
• Vis standard	M8*2
• Quantité	4

*1 Doit être plus petit que la zone grisée.

*2 Utilisez des vis avec pas de 1,25.

REMARQUE

- Ne montez pas le téléviseur en angle.
- En raison de la configuration des prises sur ce téléviseur, lorsque vous installez ce modèle sur un mur, prévoyez un espace suffisant entre le mur et le téléviseur pour les câbles.
- Pour utiliser ce téléviseur monté sur un mur, retirez le serre-câble au besoin.
- N'utilisez pas de vis non conformes aux spécifications de vis standard VESA.
- N'utilisez pas de vis plus longues que la longueur standard. Les vis trop longues peuvent endommager l'intérieur du téléviseur.
- Ne serrez pas les vis trop fort ou trop lâche. Ceci pourrait endommager le produit ou provoquer la chute du produit, entraînant des blessures corporelles. SHARP n'est pas responsable de ces types d'accidents.
- SHARP n'est pas responsable des dommages matériels ou corporels lorsqu'un montage mural autre que VESA ou non spécifié est utilisé ou si le consommateur ne respecte pas les instructions d'installation du produit.



N'installez pas le kit de montage mural alors que le téléviseur est sous tension. Des blessures corporelles peuvent en résulter suite à une décharge électrique.

● Configuration audio pour le montage mural

Lorsque vous installez le téléviseur sur un mur, Vous pouvez régler le son de manière plus appropriée en plaçant cette fonction sur « Oui ».

Allez à « Menu TV » > « Installation » > « Voir réglage » > « Régl. audio mont. Mural ».

Tableau des restrictions pour le verrouillage enfant

Restriction de l'utilisateur	Restriction du diffuseur																
	AGE																
	4	5	6	7	8	9	10	11	12	13	14	15	16	17	18		
Pour tous	✓	–	–	–	–	–	–	–	–	–	–	–	–	–	–	–	
Accord des parents souhaité	✓	✓	✓	✓	✓	–	–	–	–	–	–	–	–	–	–		
Classé X	✓	✓	✓	✓	✓	✓	✓	✓	✓	✓	✓	✓	✓	✓	✓		

Restriction de l'utilisateur	Restriction du diffuseur		
	Pour tous	Accord des parents souhaité	Classé X
Pour tous	–	–	–
Accord des parents souhaité	✓	–	–
Classé X	✓	✓	–

Liste des abréviations

Terme abrégé	Signifie
ARC	Canal de retour audio
ATV	Télévision analogique
CEC	Commande des appareils électroniques grand public
DivX®	Digital Video Xtreme®
DNR	Réduction numérique du bruit
DTV	Télévision numérique
DVB-C	Diffusion vidéo numérique par câble
DVB-S	Diffusion vidéo numérique satellite
DVB-S2	Diffusion vidéo numérique satellite de deuxième génération
DVB-T	Diffusion vidéo numérique hertzienne
DVB-T2	Diffusion vidéo numérique hertzienne version 2
DVI	Interface numérique visuelle
EPG	Guide de programmes électronique
Hbb TV	Hybrid Broadcast Broadband TV (Télévision haut débit à diffusion hybride)
HDCP	Protection des contenus numériques haute définition
HDMI	Interface multimédia haute définition
LAN	Réseau local
MHEG	Groupe d'experts en multimédia et hypermédia
MHL	Mobile High-Definition Link
MHP	Multimedia Home Platform (Plateforme d'accueil multimédia)
OSD	Affichage à l'écran
PCM	Modulation par impulsion codée
SAT	Satellite
USB	Bus série universel
WPS	Wi-Fi® Protected Setup

Schémas dimensionnels

LC-60LE855E
 LC-60LE857E
 LC-60LE857RU
 LC-60LE858E
 LC-60LE855KN
 LC-60LE857EN

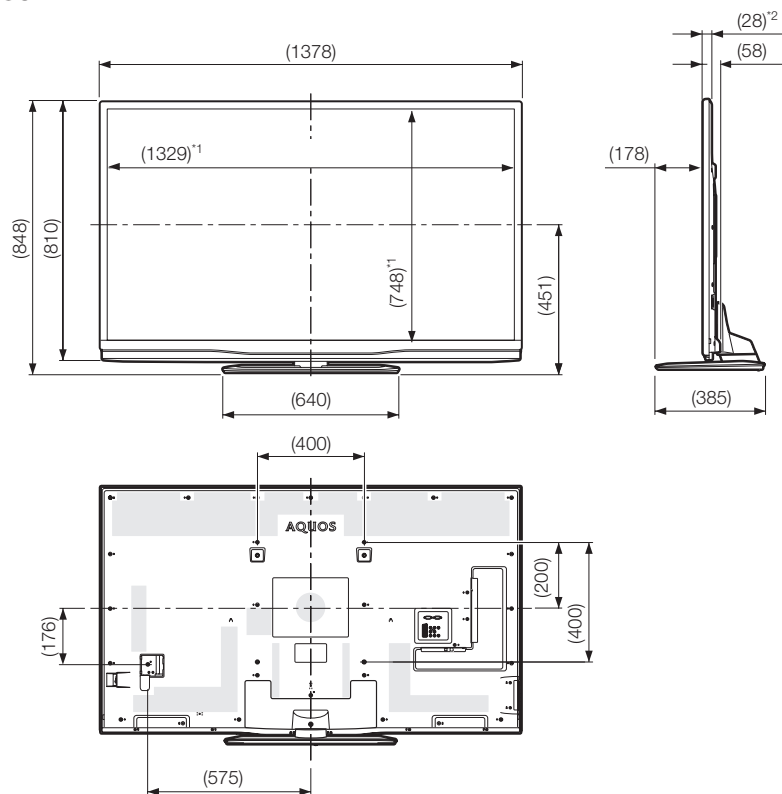

LC-70LE857E
 LC-70LE857RU
 LC-70LE858E
 LC-70LE857EN
 LC-70LE857KN

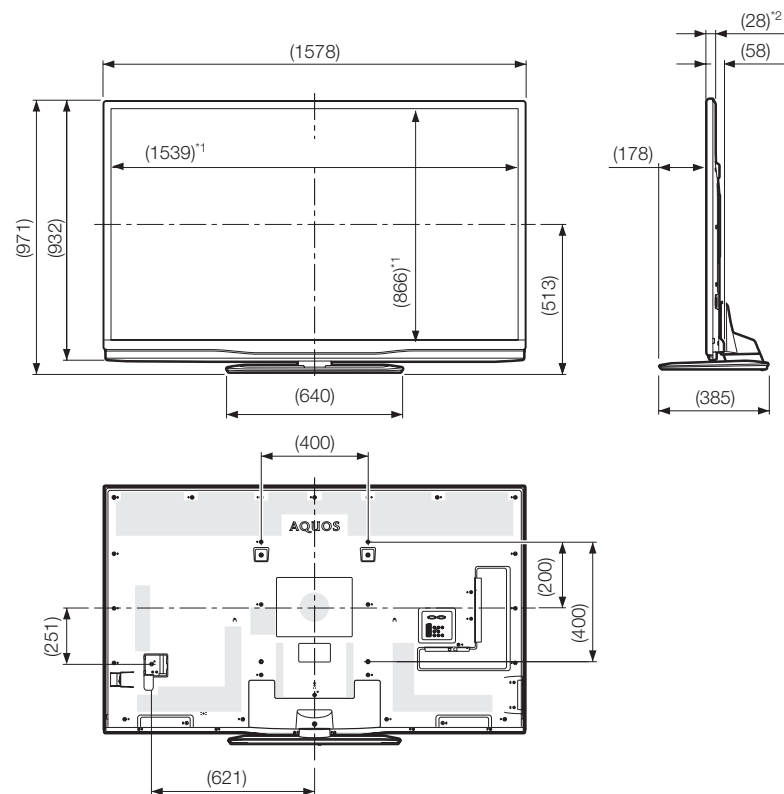

*1 Zone active

*2 Partie la plus fine (sauf la hauteur de la borne)

REMARQUE

- Les dimensions ne comprennent pas les saillies comme les vis et certaines pièces.

LC-80LE857E
LC-80LE857RU
LC-80LE858E
LC-80LE857EN
LC-80LE857KN

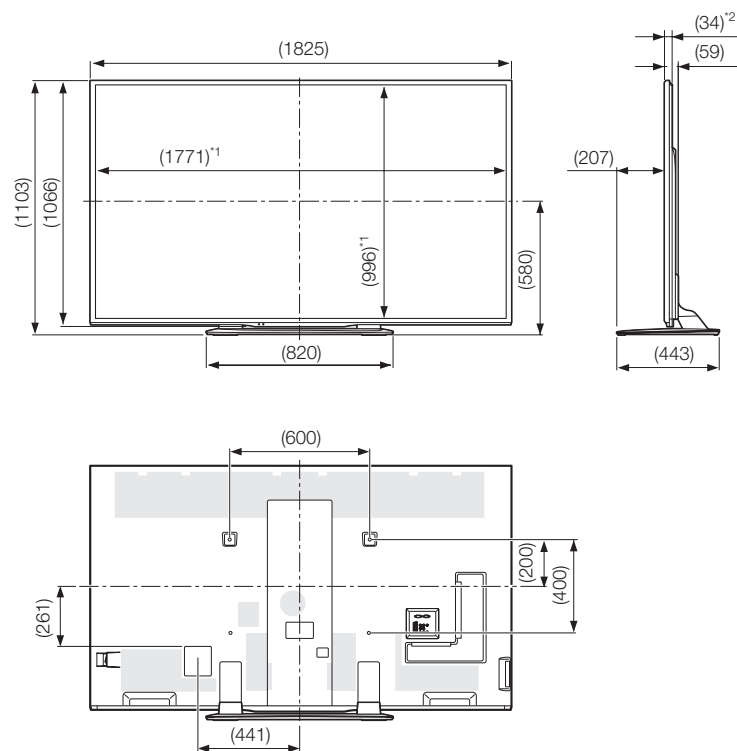

*1 Zone active

*2 Partie la plus fine (sauf la hauteur de la borne)

REMARQUE

- Les dimensions ne comprennent pas les saillies comme les vis et certaines pièces.

Étiquette énergie européenne pour les télévisions

Le 30 novembre 2010, la Commission européenne a adopté le Règlement délégué (EU) N° 1062/2010 de la Commission en ce qui concerne l'indication, par voie d'étiquetage, de la consommation d'énergie des téléviseurs.

Le Règlement est entré en vigueur le 20 décembre 2010 et concerne tous les états membres.

Fabricants et revendeurs sont tenus d'afficher l'étiquette sur leurs téléviseurs depuis le 30 novembre 2011.

L'étiquette fournit des informations pour aider les consommateurs à évaluer les téléviseurs en termes d'efficacité énergétique et de consommation électrique et pour qu'ils prennent une décision d'achat qui contribue à la protection de l'environnement et à une société à moindre taux d'émission de carbone.

La figure ci-dessous illustre le design avancé de l'étiquette et explique les informations qu'elle contient. Pour de plus amples informations, veuillez visiter le site Internet Sharp (<http://www.sharp.eu>).

Le détaillant ou le magasin en ligne où vous avez acheté votre téléviseur aura affiché l'étiquette et son classement correspondant. En cas de doute, veuillez les consulter.

En plus d'économiser l'énergie, certains téléviseurs LCD Sharp portent l'écolabel européen, une marque environnementale volontaire délivrée aux produits qui répondent aux exigences environnementales du label écologique européen (pour en savoir plus, voir <http://ec.europa.eu/environment/ecolabel/>). Cette marque volontaire améliore encore plus la certification environnementale de nos téléviseurs.

EU Energy Label TV

- 1 EU framework directive on the energy label:
It has applied to household appliances since 1992 and was expanded to cover 'energy-consumption-related products' in June of 2010. The sub-ordinance was promulgated on 30 November 2010; usage is voluntary as of 20 December 2010 and compulsory as of 30 November 2011.
- 2 The label language is neutral
- 3 Brand and product name
- 4 Energy efficiency class
Energy efficiency class (7 classes/7 colours: A to G [subsequently A+ to F, A+++ to E, A+++ to D]; measurement values are the visible surface of the panel and ON mode consumption)
- 5 ON/OFF switch (yes/no)
- 6 Power consumption (watts)
- 7 Annual energy consumption in kWh based on 4 hours' operation per day, 365 days per year
- 8 Screen diagonal (cm/inch)
- 9 Regulation designation and year of commencement of the compulsory use of the label.

The illustration is not to scale. According to EU Regulation 1062/2010, the EU energy label TV appliances amounts to at least 6 x 12 centimetres.

SHARP

REMARQUE

- Les méthodes de calcul de l'indice d'efficacité énergétique et de la consommation électrique en mode marche annuelle sont établies dans l'Annexe II du Règlement (EU) N° 1062/2010. La consommation électrique en mode marche est établie d'après la norme internationale EN 62087:2009

SHARP[®]

SHARP CORPORATION

<http://www.sharp.eu>