

# Panasonic

## Bedienungsanleitung

**Digitales Schnurlos-Telefon**

Modellbez. **KX-TG7200G**

**KX-TG7202G**

**KX-TG7203G**

**KX-TG7200AR**

**KX-TG7202AR**

**Digitales Schnurlos-Telefon mit integriertem Anrufbeantworter**

Modellbez. **KX-TG7220G**

**KX-TG7222G**

**KX-TG7223G**

**KX-TG7220AR**

**KX-TG7222AR**



KX-TG7200

**Dieses Gerät ist mit der Anruferanzeige (CLIP) kompatibel. Zur Anzeige der Rufnummern von Anrufern müssen Sie sich für das Leistungsmerkmal Anruferanzeige (CLIP) anmelden.**

**Laden Sie die Akkus vor dem ersten Gebrauch ca. 7 Stunden lang.**

Bitte lesen Sie diese Bedienungsanleitung durch, bevor Sie das Gerät in Betrieb nehmen. Bewahren Sie sie zur künftigen Bezugnahme gut auf.

**Inhalt**

**Vorbereitung**

Einführung ..... 3  
 Zubehör ..... 4  
 Wichtige Informationen ..... 5  
 Bedienelemente ..... 7  
 Displays ..... 8  
 Anschlüsse ..... 8  
 Einsetzen und Auswechseln der Akkus. . . 9  
 Laden des/der Akku(s) ..... 10  
 Ein-/Ausschalten des Gerätes ..... 11  
 Einrichten des Geräts vor Gebrauch . . . 11

**Anrufen/Beantworten von**

**Anrufen**

Anrufen. . . . . 12  
 Beantworten von Anrufen. . . . . 12  
 Nützliche Funktionen während eines  
 Gesprächs ..... 13

**Telefonbücher**

Mobilteil-Telefonbuch ..... 15

**Mobilteil-Einstellungen**

Mobilteil-Einstellungen ..... 17  
 Besondere Hinweise für Zeiteinstellung. . 18

**Einstellungen der Basisstation**

Einstellungen der Basisstation ..... 19

**Leistungsmerkmal**

**Anruferanzeige (CLIP)**

Verwenden des Leistungsmerkmals  
 Anruferanzeige (CLIP) ..... 20  
 Anruferliste ..... 20  
 Voice Mail-Dienst ..... 21

**Anrufbeantworterfunktionen**

Anrufbeantworter ..... 22  
 Aktivieren/Deaktivieren des  
 Anrufbeantworters ..... 22  
 Ansagetext ..... 22  
 Abhören von Nachrichten. . . . . 23  
 Direkteingabe über das Mobilteil . . . . . 24  
 Fernbedienung ..... 24  
 Anrufbeantwortereinstellungen ..... 25

**Verwenden mehrerer Geräte**

Verwenden von Zusatzgeräten ..... 27  
 Registrieren eines Mobilteils an der  
 Basisstation ..... 27

Intergespräch zwischen Mobilteilen. . . . 28  
 Weiterleiten von Anrufen zwischen  
 Mobilteilen ..... 28  
 Konferenzschaltungen. . . . . 29  
 Kopieren von Telefonbucheinträgen . . . . 29

**Nützliche Informationen**

Eingabe von Zeichen ..... 30  
 Fehlermeldungen. . . . . 32  
 Fehlerbehebung ..... 32  
 Technische Daten ..... 37  
 Garantie (für Deutschland) ..... 39  
 Kostenlose Fehlersuche (für Deutschland)  
 ..... 40  
 Endkunden-Hotline (für Deutschland) . . . 41  
 Endkunden-Service-Hotline für  
 Bedieneranfragen und allgemeine Fragen  
 (für Österreich) ..... 42

**Index**

Index ..... 43

**Vorbereitung**

**Einführung**

**Vielen Dank, dass Sie sich für den Kauf dieses digitalen Schnurlos-Telefones von Panasonic entschieden haben.**

**Zur künftigen Bezugnahme**

Bewahren Sie den Originalbeleg auf oder heften Sie ihn ab, damit Sie ihn bei Reparaturen innerhalb des Garantiezeitraums stets verfügbar haben.

Seriennummer (ist auf der Rückseite der Basisstation angegeben)
Datum des Kaufs
Name und Adresse des Händlers

**Hinweis:**

- Dieses Modell wurde ausschließlich für den Betrieb an analogen Telefonnetzen in Deutschland und Österreich entwickelt.
- Wenden Sie sich bei Problemen zunächst an Ihren Fachhändler.

**Konformitätserklärung:**

- Hiermit erklärt Panasonic Communications Co., Ltd., dass dieses Gerät mit den grundlegenden Anforderungen und anderen relevanten Bestimmungen der R&TTE-Richtlinie (Radio & Telecommunications Terminal Equipment) 1999/5/EC übereinstimmt. Die Konformitätserklärungen zu den in diesem Handbuch beschriebenen Panasonic-Produkten können von folgender Website heruntergeladen werden:  
<http://www.doc.panasonic.de>

**Kontakt:**

Panasonic Services Europe  
 a Division of Panasonic Marketing Europe GmbH  
 Panasonic Testing Centre  
 Winsbergring 15, 22525 Hamburg, Deutschland

**Ihr Telefon**

<p>KX-TG7200/KX-TG7220</p>  <p>*Die Abbildung zeigt das Modell KX-TG7200.</p>	<p>KX-TG7202/KX-TG7222</p>  <p>*Die Abbildung zeigt das Modell KX-TG7202.</p>	<p>KX-TG7203/KX-TG7223</p>  <p>*Die Abbildung zeigt das Modell KX-TG7203.</p>
--	--	---

## Vorbereitung

## Zubehör

### Mitgeliefertes Zubehör

Nr.	Zubehör	Menge		
		KX-TG7200 KX-TG7220	KX-TG7202 KX-TG7222	KX-TG7203 KX-TG7223
①	Netzteil für Basisstation (Teilenr. PQLV207CE)	1	1	1
②	Telefonkabel	1	1	1
③	Akkus Größe AAA (R03) (Teilenr. HHR-55AAAB)	2	4	6
④	Akkufachabdeckung <sup>*1</sup>	1	2	3
⑤	Ladeschale (Teilenr. PQLV30055Z)	—	1	2
⑥	Netzteil für Ladegerät (Teilenr. PQLV209CE)	—	1	2

\*1 Das Mobilteil wird mit angebrachter Akkufachabdeckung geliefert.

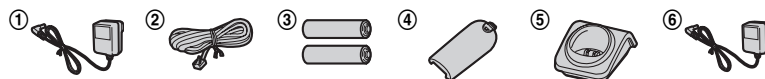

### Optionales Zubehör/Ersatzteile

Verkaufsinformationen erfahren Sie bei Ihrem Panasonic-Händler.

Nr.	Modellbez.	Beschreibung
①	KX-TGA721EX	Zusätzliches DECT Mobilteil
②	KX-TCA718EX	Trageclip

②



#### Hinweis:

- Wenn Sie die Akkus austauschen müssen, verwenden Sie 2 AAA (R03) Nickelmetallhydrid-Akkus (Ni-MH). Wir empfehlen die Verwendung von Panasonic-Akkus (Modell Nr. P03P).
- Ersatzakkus haben möglicherweise eine andere Kapazität als die mitgelieferten Akkus.
- Der Trageclip kann einfach und bequem unter [www.online-shop.panasonic.de](http://www.online-shop.panasonic.de) bestellt werden. Geben Sie im Suchfeld einfach den Modellnamen des DECT-Telefons oder KX-TCA718EX ein, und Sie gelangen direkt auf die Bestellseite. (Dieser Service ist derzeit nur in Deutschland verfügbar.)

**Vorbereitung****Wichtige Informationen****Allgemein**

- Verwenden Sie nur das im Lieferumfang enthaltene, auf Seite 4 angegebene Netzteil.
- Das Netzteil nur an eine Standard-Netzsteckdose mit 220–240 V AC anschließen.
- In folgenden Fällen können mit diesem Produkt keine Anrufe getätigt werden:
  - Der/Die Akku(s) des Schnurlos-Telefones muss/müssen geladen werden oder ist/sind defekt.
  - Bei einem Stromausfall.
  - Die Tastensperre ist aktiviert.
- Öffnen Sie Basisstation, Ladegerät oder Mobilteil nur zum Auswechseln des/der Akkus.
- Dieses Produkt darf nicht in der Nähe von medizinischer Notfall-/Intensivpflegeausrüstung verwendet und nicht von Menschen mit Herzschrittmachern betrieben werden.
- Stellen Sie sicher, dass keine Objekte auf das Produkt fallen können und keine Flüssigkeiten in das Produkt verschüttet werden. Setzen Sie das Produkt weder übermäßigem Rauch oder Staub noch mechanischen Schwingungen oder Stößen aus.

**Betriebsumgebung**

- Verwenden Sie dieses Produkt nicht in der Nähe von Wasser.
- Betreiben Sie dieses Produkt nicht in der Nähe von Wärmequellen, wie Heizungen, Kochern usw. Stellen Sie dieses Produkt nicht in Räumen auf, in denen die Temperatur unter 5 °C oder über 40 °C liegt.

**Warnung:**

- Setzen Sie dieses Gerät niemals Regen oder Feuchtigkeit aus, um elektrische

Schläge zu vermeiden.

- Ziehen Sie den Netzstecker des Produkts aus der Steckdose, wenn es Rauch entwickelt, einen anomalen Geruch verströmt oder ungewöhnliche Geräusche von sich gibt. Diese Bedingungen können Brände oder elektrische Schläge auslösen. Warten Sie, bis das Gerät nicht mehr raucht, und wenden Sie sich an eine autorisierte Kundendienststelle.
- Halten Sie jedwede Flüssigkeiten (Putzmittel, Reinigungsmittel usw.) fern vom Stecker der Telefonanschlussschnur. Sonst könnte ein Feuer entstehen. Falls der Stecker der Telefonanschlussschnur nass wird, entfernen Sie ihn sofort von der Wandsteckdose, und verwenden Sie ihn nicht.
- Stellen Sie das Produkt nicht in der Nähe automatisch gesteuerter Geräte auf, wie zum Beispiel Automatiktüren oder Feueralarmen, und verwenden Sie es nicht in der Nähe solcher Geräte. Von dem Produkt abgegebene Funkwellen können Fehlfunktionen der Geräte verursachen und damit zu Unfällen führen.
- Entfernen Sie regelmäßig Staub usw. vom Netzteil/Netzstecker, indem Sie den Netzstecker aus der Steckdose ziehen und Netzteil und -stecker mit einem trockenen Tuch abwischen. Staub, der sich angesammelt hat, kann fehlerhafte Isolierung durch Feuchtigkeit etc. verursachen und zu Bränden führen.
- Beschädigen Sie nicht das Netzkabel oder den Netzstecker. Sonst kann es zu Kurzschlüssen, elektrischen Schlägen und/oder Bränden kommen.
- Berühren Sie den Netzstecker nicht mit nassen Händen.
- Das Netzteil dient als Trennung zum übrigen Stromnetz. Stellen Sie sicher, dass sich die Netzsteckdose in der Nähe des Produkts befindet und leicht zugänglich ist.

## Vorbereitung

### Sicherheitshinweis für den Umgang mit Akkus

- Wir empfehlen den/die auf Seite 4 genannten Akku(s). **Verwenden Sie nur Standardakku(s).**
- Verwenden Sie keine alten und neuen Akkus zusammen.
- Entsorgen Sie Akku(s) nicht durch Verbrennen, da sie explodieren können. Überprüfen Sie die lokalen Abfallbeseitigungscodes bezüglich besonderer Entsorgungsvorschriften.
- Öffnen und beschädigen Sie den/die Akku(s) nicht. Freigesetztes Elektrolyt aus dem/den Akku(s) ist korrosiv und kann Verbrennungen oder Verletzungen an Augen und Haut hervorrufen. Der Elektrolyt kann bei Verschlucken toxisch wirken.
- Seien Sie vorsichtig beim Umgang mit dem/den Akkus. Lassen Sie keine leitenden Materialien, wie Ringe, Armbänder oder Schlüssel, den/die Akku(s) berühren, da dies zu einem Kurzschluss führen kann, bei dem sich der/die Akku(s) und/oder die leitenden Materialien überhitzen und somit Verbrennungen verursachen können.
- Laden Sie den/die im Lieferumfang enthaltenen oder speziell für dieses Produkt angegebenen Akku(s) nur gemäß den Anweisungen und Einschränkungen in diesem Handbuch.
- Verwenden Sie zum Laden des/der Akku(s) nur eine kompatible Basisstation (bzw. das Ladegerät). Nehmen Sie keine Änderungen an der Basisstation (bzw. am Ladegerät) vor. Die Nichtbefolgung dieser Anweisungen kann zum Aufquellen oder Explodieren des/der Akku(s) führen.

### Hinweis zu Entsorgung, Übertragung und Rückgabe des Produkts

- In dem Produkt können private/vertrauliche Informationen

gespeichert werden. Zum Schutz Ihrer privaten/vertraulichen Daten empfehlen wir, die Informationen wie zum Beispiel Telefonbuch- oder Anruferlisteneinträge aus dem Speicher zu löschen, bevor Sie das Produkt entsorgen, übertragen oder zurückgeben.

### Benutzerinformationen zur Entsorgung von elektrischen und elektronischen Geräten (private Haushalte)



Entsprechend den grundlegenden Firmengrundsetzten der Panasonic-Gruppe wurde ihr Produkt aus hochwertigen Materialien und Komponenten entwickelt und hergestellt, die recycelbar und wieder verwendbar sind. Dieses Symbol auf Produkten und/oder begleitenden Dokumenten bedeutet, dass elektrische und elektronische Produkte am Ende ihrer Lebensdauer vom Hausmüll getrennt entsorgt werden müssen.

Bringen Sie bitte diese Produkte für die Behandlung, Rohstoffrückgewinnung und Recycling zu den eingerichteten kommunalen Sammelstellen bzw. Wertstoffsammelhöfen, die diese Geräte kostenlos entgegennehmen. Die ordnungsgemäße Entsorgung dieses Produkts dient dem Umweltschutz und verhindert mögliche schädliche Auswirkungen auf Mensch und Umwelt, die sich aus einer unsachgemäßen Handhabung der Geräte am Ende Ihrer Lebensdauer ergeben könnten.

Genauere Informationen zur nächstgelegenen Sammelstelle bzw. Recyclinghof erhalten Sie bei Ihrer Gemeindeverwaltung.

## Vorbereitung

### Für Geschäftskunden in der Europäischen Union

Bitte treten Sie mit Ihrem Händler oder Lieferanten in Kontakt, wenn Sie elektrische und elektronische Geräte entsorgen möchten. Er hält weitere Informationen für sie bereit.

### Informationen zur Entsorgung in Ländern außerhalb der Europäischen Union

Dieses Symbol ist nur in der Europäischen Union gültig.

## Bedienelemente

Basisstation (KX-TG7200/KX-TG7202/KX-TG7203)

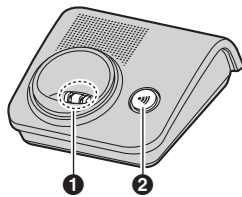

- 1 Lautsprecher
- 2 [•] (Ruf-Taste)

Basisstation (KX-TG7220/KX-TG7222/KX-TG7223)

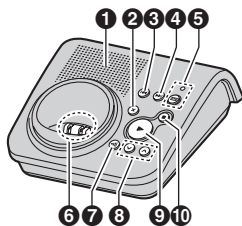

- 1 Lautsprecher
- 2 [X] (Löschen)
- 3 [◀▶] (Wiederholen)
- 4 [▶▶] (Überspringen)

- 5 [☎] (Anrufbeantworter ein)/Anrufbeantworteranzeige
- 6 Ladkontakte
- 7 [•] (Ruf-Taste)
- 8 [v][^] (Lautstärke)
- 9 [▶] (Wiedergabe)/Nachrichtenanzeige
- 10 [■] (Stoppen)

### Mobilteil

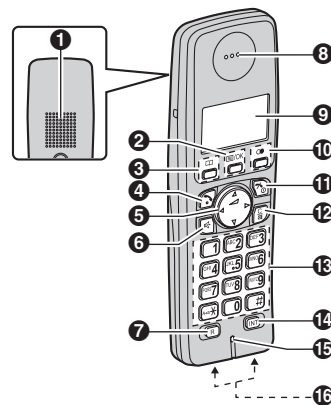

- 1 Lautsprecher
- 2 [≡/OK] (Menü/OK)
- 3 [☎] (Telefonbuch)
- 4 [↶] (Gespräch)
- 5 Navigationstaste ([▲]/[▼]/[▶]/[◀])/  
◀ (Hörer-Lautstärke: [▲][▼])
- 6 [☎] (Freisprecheinrichtung)
- 7 [R] (Rückfrage)
- 8 Hörer
- 9 Display
- 10 [●] (Wahlwiederholung/Pause)
- 11 [⊗/⊙] (Aus/Ein)
- 12 [C/☒] (Löschen/Stumm)
- 13 Wähltastatur
- 14 [INT] (Interngespräch)
- 15 Mikrofon
- 16 Ladkontakte

## Vorbereitung

### Verwendung der Navigationstaste

Drücken Sie [▲], [▼], [◀] oder [▶] zur Navigation durch Menüs sowie zur Auswahl von im Display angezeigten Einträgen.

### Einstellen der Lautstärke des Hörers oder Lautsprechers (↵)

Drücken Sie [▲] oder [▼] während eines Gesprächs.

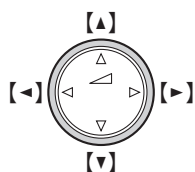

## Displays

### Display-Symbole

Symbol	Bedeutung
	Innerhalb der Reichweite einer Basisstation • Blinkt: Mobilteil sucht Basisstation. (Seite 33)
	Mobilteil greift auf Basisstation zu. (internes Gespräch, Mobilteilsuche, Ändern der Einstellungen der Basisstation usw.)
	Das Mobilteil wird für einen externen Anruf verwendet.
	Anrufbeantworter ist eingeschaltet.* <sup>1</sup> (Seite 22)
	Ladezustand
[P]	Privatfunktion ist aktiviert. (Seite 14)
	Neue Voice Mail empfangen* <sup>2</sup> (Seite 21)

Symbol	Bedeutung
[Besetzt]	<ul style="list-style-type: none"> <li>• Anschluss wird von einem anderen Mobilteil für Anrufe, Registrierung usw. verwendet.</li> <li>• Anrufbeantworter wird von einem anderen Mobilteil oder der Basisstation verwendet.*<sup>1</sup></li> </ul>

\*<sup>1</sup> KX-TG7220/KX-TG7222/  
KX-TG7223

\*<sup>2</sup> Nur Voice Mail-Anwender in Österreich

## Anschlüsse

Schließen Sie die Telefonanschlusschnur so an, dass sie in der Basisstation und der Telefonanschlussbuchse einrastet (1). Schließen Sie das Netzteilkabel (2) an, indem Sie den Stecker fest in die Buchse drücken (3).

### Basisstation

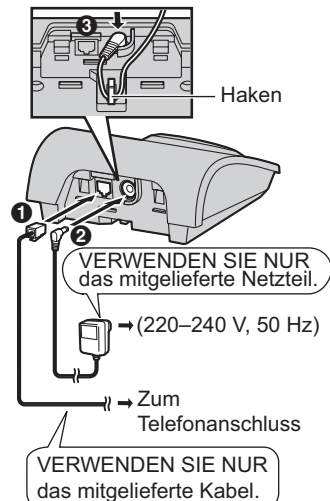



## Vorbereitung

### Wichtig:

- Falls Sie eine andere Telefonanschlussschnur verwenden als die mitgelieferte, funktioniert das Gerät möglicherweise nicht korrekt.

### Ladegerät (KX-TG7202/KX-TG7203/ KX-TG7222/KX-TG7223)

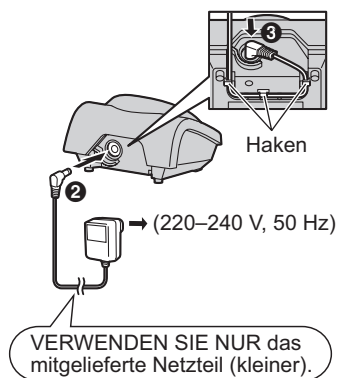

### Hinweis:

- Schließen Sie das Telefonkabel niemals während eines Gewitters an.
- Das Netzteil muss stets angeschlossen bleiben. (Es ist normal, dass sich das Netzteil während des Betriebes warm anfühlt.)
- Das Netzteil sollte an einer Wand- oder Bodensteckdose angeschlossen werden. Schließen Sie das Netzteil nicht an einer Deckensteckdose an, da sein Gewicht es aus der Steckdose ziehen könnte.

### Aufstellort

- Für einen rauschfreien Betrieb bei maximaler Kommunikationsentfernung stellen Sie die Basisstation wie folgt auf:
  - Nicht in der Nähe von elektrischen Geräten, wie TV-Geräten, Radiogeräten, PCs oder weiteren Telefonen.
  - An einer leicht zu erreichenden und zentralen Stelle.

## Einsetzen und Auswechseln der Akkus

### Wichtig:

- Verwenden Sie nur die mitgelieferten, auf Seite 4, 6 angegebenen Standardakkus.
- VERWENDEN SIE NUR Ni-MH-Akkus der Größe AAA (R03).
- Verwenden Sie KEINE Alkali-/Mangan-/Ni-Cd-Batterien.
- Achten Sie beim Einlegen der Akkus (⊕, ⊖) auf richtige Polung.
- Die Pole des Akkus (⊕, ⊖) mit einem trockenen Tuch abwischen.
- Achten Sie beim Einlegen der Akkus darauf, die Pole der Akkus (⊕, ⊖) und Kontakte des Gerätes nicht zu berühren.
- Wenn Sie die Akkus austauschen müssen, empfehlen wir, nur die auf Seite 4, 6 angegebenen Panasonic-Akkus zu verwenden.

- 1 Drücken Sie fest auf die Aussparung auf der Akkufachabdeckung und schieben Sie die Abdeckung in Pfeilrichtung.

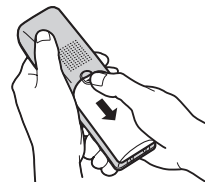

- 2 Setzen Sie die Akkus mit dem Minuspol (⊖) zuerst ein. Schließen Sie die Akkufachabdeckung.

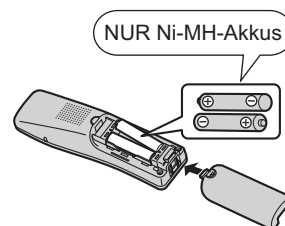

## Vorbereitung

### Hinweis:

- Nehmen Sie bei Austausch der Akkus zuerst die alten Akkus heraus.

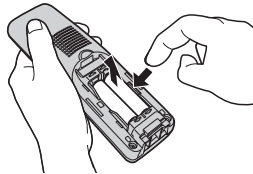

## Laden des/der Akku(s)

Legen Sie das Mobilteil vor dem ersten Gebrauch ca. 7 Stunden lang auf die Basisstation bzw. das Ladegerät.

Beim Aufladen, wird "Ladend" angezeigt.

Wenn die Akkus geladen sind, wird "Aufladen beendet" angezeigt.

Basisstation<sup>\*1</sup> Ladegerät<sup>\*2</sup>

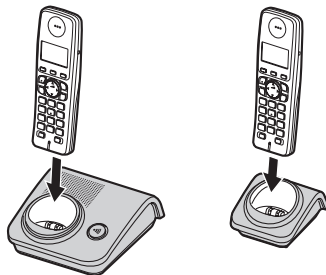

\*1 Die Abbildung zeigt das Modell KX-TG7200.

\*2 KX-TG7202/KX-TG7203/KX-TG7222/ KX-TG7223

### Hinweis:

- Es ist normal, dass sich das Mobilteil während des Ladens warm anfühlt.
- Laden Sie die Akkus mindestens 15 Minuten, wenn Sie das Gerät sofort benutzen möchten.
- Reinigen Sie die Ladkontakte von Mobilteil, Basisstation und Ladegerät ein Mal im Monat mit einem weichen trockenen Tuch. Reinigen Sie die

Kontakte häufiger, wenn das Gerät Schmierstoffen, Staub oder hoher Luftfeuchtigkeit ausgesetzt ist.

### Ladezustand

Akkusymbol	Ladezustand
	Hoch
	Mittel
	Niedrig <ul style="list-style-type: none"> <li>• Wenn die Anzeige blinkt: Muss aufgeladen werden.</li> </ul>

### Panasonic Ni-MH-Akkuleistung (mitgelieferte Akkus)

Betrieb	Betriebsdauer
In Dauerbetrieb	Max. 17 Stunden
In dauerhaftem Standby-Modus	Max. 180 Stunden

### Hinweis:

- Es ist normal, wenn die Akkus beim ersten Aufladen nicht die volle Kapazität erreichen. Die maximale Akkuleistung wird erst nach einigen abgeschlossenen Lade-/Entladezyklen (Gebrauch) erreicht.
- Die tatsächliche Akkuleistung hängt davon ab, wie häufig das Mobilteil verwendet bzw. nicht verwendet wird (Standby).
- Auch wenn das Mobilteil voll aufgeladen ist, kann es auf der Basisstation oder dem Ladegerät liegen gelassen werden, ohne dass die Akkus dadurch Schaden nehmen.
- Der Ladezustand wird nach dem Wiedereinsetzen der Akkus möglicherweise nicht richtig angezeigt. Laden Sie das Mobilteil in diesem Fall mindestens 7 Stunden auf der Basisstation oder dem Ladegerät auf.

**Vorbereitung**

**Ein-/Ausschalten des Gerätes**

**Einschalten**

Halten Sie [**⏻**] ca. 1 Sekunde gedrückt.

**Ausschalten**

Halten Sie [**⏻**] ca. 2 Sekunden gedrückt.

**Einrichten des Geräts vor Gebrauch**

**Display-Sprache**

- 1 [**⏻**] → [**⏏**/OK]
- 2 Drücken Sie [**▲**] oder [**▼**], um "Mobilteileinst." auszuwählen. → [**▶**]
- 3 Drücken Sie [**▲**] oder [**▼**], um "Anzeige-Einst." auszuwählen. → [**▶**]
- 4 Drücken Sie [**▲**] oder [**▼**], um "Auswahl Sprache" auszuwählen. → [**▶**]
- 5 Drücken Sie [**▲**] oder [**▼**], um die gewünschte Sprache auszuwählen. → [**▶**] → [**⏻**]

**Hinweis:**

- Falls Sie eine Sprache gewählt haben, die Sie nicht lesen können: [**⏻**] → [**⏏**/OK] → [**▲**] 3 Mal → [**▶**] → [**▼**] 2 Mal → [**▶**] 2 Mal → [**▲**]/[**▼**]: Wählen Sie die gewünschte Sprache. → [**▶**] → [**⏻**]

**Datum und Uhrzeit**

- 1 [**⏏**/OK]
- 2 Drücken Sie [**▲**] oder [**▼**], um "Mobilteileinst." auszuwählen. → [**▶**]
- 3 Fahren Sie fort mit der Bedienung für Ihr Modell.

■ **KX-TG7200/KX-TG7202/**

**KX-TG7203**

Drücken Sie [**▲**] oder [**▼**], um "Datum/Uhr eing." auszuwählen. → [**▶**]

■ **KX-TG7220/KX-TG7222/**

**KX-TG7223**

Drücken Sie [**▲**] oder [**▼**], um "zeiteinstell." auszuwählen. → [**▶**] → Drücken Sie [**▲**] oder [**▼**], um "Datum/Uhr eing." auszuwählen. → [**▶**]

- 4 Geben Sie aktuelles Datum, Monat und Jahr ein.  
**Beispiel:** 17. Mai 2007  
[1][7] [0][5] [0][7]
- 5 Geben Sie die aktuelle Uhrzeit ein.  
**Beispiel:** 3:30 PM  
[0][3] [3][0] → Drücken Sie auf [**✖**], bis "03:30 PM" angezeigt wird.
- 6 [**⏏**/OK] → [**⏻**]

**Hinweis:**

- Um eine Ziffer zu korrigieren, bewegen Sie den Cursor mit [**◀**] oder [**▶**] an die betreffende Stelle und nehmen Ihre Änderungen vor.
- Nach einem Stromausfall stimmen Datum und Uhrzeit möglicherweise nicht mehr. Stellen Sie Datum und Uhrzeit ggf. neu ein.

## Anrufen/Beantworten von Anrufen

### Anrufen

- 1 Nehmen Sie das Mobilteil ab und wählen Sie die Rufnummer.
  - Um eine Ziffer zu korrigieren, drücken Sie **[C/⊗]**.
- 2 **[↶]**
- 3 Drücken Sie nach Beendigung des Gesprächs **[↶⊗]** oder legen Sie das Mobilteil auf die Basisstation bzw. das Ladegerät.

### Freisprecheinrichtung

- 1 Drücken Sie während eines Gesprächs **[☎]**, um die Freisprecheinrichtung zu aktivieren.
  - Sprechen Sie im Wechsel (nicht gleichzeitig) mit Ihrem Gesprächspartner.
- 2 Sprechen Sie in den Hörer und drücken Sie nach Beendigung des Gesprächs **[↶⊗]**.

### Hinweis:

- Für eine optimale Verständigung sollten Sie die Freisprecheinrichtung in einer ruhigen Umgebung verwenden.
- Um wieder auf den Hörer umzuschalten, drücken Sie **[☎]**/**[↶]**.

### Einstellen der Lautstärke des Hörers oder Lautsprechers

Drücken Sie **[▲]** oder **[▼]** während eines Gesprächs.

### Einen Anruf mithilfe der Wahlwiederholungsliste tätigen

Die letzten 10 gewählten Rufnummern sind in der Wahlwiederholungsliste gespeichert (jede maximal 24-stellig).

- 1 **[☎]**
- 2 **[▲]**/**[▼]**: Wählen Sie die gewünschte Nummer aus.
- 3 **[↶]**

### Löschen von Nummern in der Wahlwiederholungsliste

- 1 **[☎]**
- 2 **[▲]**/**[▼]**: Wählen Sie die gewünschte Nummer aus. → **[▶]**
- 3 **[▲]**/**[▼]**: "Löschen" → **[▶]**
- 4 **[▲]**/**[▼]**: "Ja" → **[▶]** → **[↶⊗]**

### Pause (Nebenstellenanlage/ Amtsleitungsmerkmale)

Eine Pause ist gelegentlich erforderlich, wenn ein Anruf über eine Nebenstellenanlage getätigt wird, oder wenn Ferngespräche geführt werden.

**Beispiel:** Wenn Sie **[0]** manuell vor dem Wählen der externen Nummern eingeben müssen, müssen Sie wahrscheinlich nach dem Wählen von **[0]** eine Pause einlegen, bis Sie einen Wählton hören.

- 1 **[0]** → **[☎]**
- 2 Wählen Sie die Rufnummer. → **[↶]**

### Hinweis:

- Jedes Mal, wenn Sie **[☎]** drücken, wird eine 3-sekündige Pause eingefügt. Drücken Sie wiederholt, um längere Pausen zu erzeugen.

### Beantworten von Anrufen

- 1 Nehmen Sie das Mobilteil ab und drücken Sie **[↶]** oder **[☎]**, wenn das Gerät klingelt.
  - Sie können einen Anruf auch entgegennehmen, indem Sie eine beliebige Wahltaste, **[0]** bis **[9]**, **[\*]** oder **#[#]** drücken. (**Any Key Answer-Funktion**)
- 2 Drücken Sie nach Beendigung des Gesprächs **[↶⊗]** oder legen Sie das Mobilteil auf die Basisstation bzw. das Ladegerät.

## Anrufen/Beantworten von Anrufen

### Automatischer Gesprächsmodus



Sie können Anrufe auch entgegennehmen, indem Sie einfach das Mobilteil von der Basisstation bzw. der Ladeschale nehmen. Sie müssen nicht  drücken. Zum Aktivieren dieser Funktion siehe Seite 17.

### Einstellen der Ruftonlautstärke des Mobilteils bei eingehenden Anrufen

Drücken Sie  oder .

### Mobilteil-Suchfunktion

Mit dieser Funktion können Sie das Mobilteil finden, wenn Sie es verlegt haben.

- 1 Drücken Sie  an der Basisstation.
- 2 Um die Mobilteilsuche zu beenden, drücken Sie  an der Basisstation oder  am Mobilteil.

## Nützliche Funktionen während eines Gesprächs

### Stumm

Wenn die Funktion Stumm aktiviert ist, können Sie Ihren Gesprächspartner hören, Ihr Gesprächspartner kann Sie jedoch nicht hören.

Zum Stummschalten Ihrer Stimme drücken Sie .

- Um zurück zum Gespräch zu gelangen, drücken Sie erneut auf .

### Die R-Taste

Wenn Sie auf  drücken, können Sie besondere Leistungsmerkmale Ihrer lokalen Nebenstellenanlage nutzen, z. B. die Weiterleitung eines externen Anrufs, oder auf optionale Telefonfunktionen zugreifen.

#### Hinweis:

- Zum Ändern der Rückfragezeit siehe Seite 19.

### Anklopfermerkmal

Wenn Ihr Service Provider/Ihre Telefongesellschaft das Anklopfermerkmal anbietet und Ihr Anschluss dafür freigeschaltet ist, können Sie Anklopfen nutzen. Mit diesen Funktionen können Sie während eines Gesprächs über das Telefon weitere Anrufe entgegennehmen. Wenn Sie während eines Telefongesprächs einen Anruf empfangen, hören Sie den Anklopftön. Nähere Informationen zu diesem Dienst und Angaben zur Verfügbarkeit in Ihrem Gebiet erhalten Sie bei Ihrem Service Provider/Ihrer Telefongesellschaft. Drücken Sie , um den 2. Anruf zu beantworten.

- Um zwischen den Anrufen umzuschalten, drücken Sie .

### Tastensperre

Das Mobilteil kann gesperrt werden, sodass keine Anrufe getätigt oder Einstellungen vorgenommen werden können. Eingehende Anrufe können entgegengenommen werden, alle anderen Funktionen sind bei aktivierter Tastensperre jedoch inaktive.



Zur Aktivierung der Tastensperre halten Sie /OK ungefähr 3 Sekunden gedrückt.

- "Tastensperre" wird angezeigt.
- Zur Deaktivierung der Tastensperre halten Sie /OK erneut ca. 3 Sekunden lang gedrückt.

#### Hinweis:

- Notrufe sind erst wieder möglich, nachdem die Tastensperre deaktiviert wurde.

### Konferenz

Ein 2. Mobilteil kann an einem bereits existierenden externen Anruf teilnehmen. Um an diesem Gespräch teilzunehmen, drücken Sie  oder , wenn über das andere Mobilteil gerade ein externer Anruf erfolgt.

## Anrufen/Beantworten von Anrufen

### Privatfunktion

Mit der Privatfunktion können Sie verhindern, dass andere Nutzer an Ihren Gespräche mit externen Gesprächspartnern teilnehmen. Um anderen Nutzern die Möglichkeit zu geben an Ihren Gesprächen teilzunehmen, deaktivieren Sie diese Funktion. Die Standardeinstellung ist "Aus".

- 1 Drücken Sie **[OK]** während eines externen Anrufs.
- 2 **[▲]/[▼]**: "Ein" oder "Aus" → **[▶]**
  - Wenn diese Funktion aktiviert ist, wird "[P]" angezeigt.

#### Hinweis:

- Diese Funktion wird ausgeschaltet, sobald Sie das Gespräch durch Auflegen beenden.

**Telefonbücher****Mobilteil-Telefonbuch**

Das Mobilteil-Telefonbuch ermöglicht es Ihnen Anrufe zu tätigen, ohne manuell wählen zu müssen. Sie können 50 Namen und Telefonnummern hinzufügen.

**Hinzufügen von Einträgen**

- 1 [□] → [☒/OK]
- 2 [▲]/[▼]: "Neuer Eintrag" → [▶]
- 3 Geben Sie den Namen des Teilnehmers ein (maximal 16 Zeichen; Seite 30). → [☒/OK]
- 4 Geben Sie die Rufnummer des Teilnehmers ein (max. 24-stellig). → [☒/OK]
- 5 [▲]/[▼]: "Speichern" → [▶] → [↻⊙]

**Hinweis:**

- Schritt 1 Alternative:  
[☒/OK] → [▲]/[▼]: Wählen Sie "Telbuch-Einst.". → [▶]

**Suchen und Anrufen eines Eintrags im Mobilteil-Telefonbuch****Durchblättern aller Einträge**

- 1 [□]
- 2 [▲]/[▼]: Wählen Sie den gewünschten Eintrag aus.
- 3 [↻]

**Suche nach Anfangsbuchstabe (Indexsuche) (KX-TG7220/KX-TG7222/KX-TG7223)**

- 1 [□]
- 2 Drücken Sie die Wahltaaste ([0] bis [9]), die mit dem gesuchten Zeichen belegt ist (Seite 30).
  - Drücken Sie dieselbe Wahltaaste wiederholt, um den ersten Eintrag anzuzeigen, der mit dem Buchstaben auf dieser Wahltaaste übereinstimmt.

- Wenn kein Eintrag vorliegt, der mit dem von Ihnen ausgewählten Buchstaben übereinstimmt, wird der nächste Eintrag angezeigt.

- Zum Ändern des Zeicheneingabemodus:  
[☉] → [▲]/[▼]:  
Zeicheneingabemodus auswählen.  
→ [▶]

- 3 [▲]/[▼]: Nach Bedarf durch das Telefonbuch blättern.
- 4 [↻]

**Bearbeiten von Einträgen**

- 1 Wählen Sie den gewünschten Eintrag (Seite 15). → [☒/OK]
- 2 [▲]/[▼]: "Editieren" → [▶]
- 3 Bearbeiten Sie den Namen nach Bedarf (maximal 16 Zeichen; Seite 30). → [☒/OK]
- 4 Bearbeiten Sie die Rufnummer nach Bedarf (maximal 24-stellig). → [☒/OK]
- 5 [▲]/[▼]: "Speichern" → [▶] → [↻⊙]

**Löschen von Einträgen****Löschen eines Eintrags**

- 1 Wählen Sie den gewünschten Eintrag (Seite 15). → [☒/OK]
- 2 [▲]/[▼]: "Löschen" → [▶]
- 3 [▲]/[▼]: "Ja" → [▶] → [↻⊙]

**Löschen aller Einträge**

- 1 [□] → [☒/OK]
- 2 [▲]/[▼]: "Alle löschen" → [▶]
- 3 [▲]/[▼]: "Ja" → [▶]
- 4 [▲]/[▼]: "Ja" → [▶] → [↻⊙]

## Telefonbücher

### Kettenwahl

Mit dieser Funktion können Sie während eines Gesprächs Rufnummern im Telefonbuch wählen. Diese Funktion kann beispielsweise verwendet werden, um eine in Ihrem Telefonbuch gespeicherte Telefonkarten-Zugriffsnummer oder eine Konto-PIN-Nummer zu wählen, ohne sie manuell eingeben zu müssen.

- 1 Drücken Sie während des Telefongesprächs [□□].
- 2 [▲]/[▼]: Wählen Sie den gewünschten Eintrag aus.
- 3 Drücken Sie [▶], um die Nummer zu wählen.

### Kurzwahl für Call-by-Call: Telefonieren über die Zugangsnummer eines Telefonanbieters (nur in Deutschland)

Verschiedene Telefonanbieter berechnen unterschiedliche Gebühren für Anrufe in unterschiedliche Ortsnetze. Wenn Sie die Zugangsnummern der verwendeten Telefonanbieter vorher im Mobilteil-Telefonbuch speichern, können Sie beim Telefonieren Geld sparen, indem Sie die gewünschte Zugangsnummer auswählen.

#### Wichtig:

- Um die Zugangsnummer eines Telefonanbieters nutzen zu können, müssen Sie sich unter Umständen vorher bei diesem anmelden.
- 1 Suchen Sie die Zugangsnummer des gewünschten Telefonanbieters im Mobilteil-Telefonbuch.
    - Weitere Informationen zur Suche mithilfe des ersten Zeichens (Indexsuche) finden Sie auf Seite 15. (KX-TG7220/KX-TG7222/ KX-TG7223)

- 2 Drücken Sie [↵], um die Zugangsnummer des gewünschten Telefonanbieters zu wählen.
- 3 Wenn die Nummer gewählt wird, drücken Sie [□□] → Drücken Sie [▲] oder [▼], um den gewünschten Eintrag auszuwählen.
  - Wählen Sie den gewünschten Eintrag, bevor die Verbindung automatisch getrennt wird.
- 4 Drücken Sie [☒/OK], um den gewünschten Eintrag zu wählen.



**Mobilteil-Einstellungen****Mobilteil-Einstellungen**

So passen Sie das Mobilteil an (allgemeine Verfahrensweise):

- 1 [OK]
- 2 Drücken Sie [▲] oder [▼], um "Mobilteileinst." auszuwählen. → [▶]
- 3 Drücken Sie [▲] oder [▼], um den gewünschten Eintrag im Einstellungs­menü des Mobilteils auszuwählen. → [▶]
- 4 Drücken Sie [▲] oder [▼], um den gewünschten Eintrag im Untermenü auszuwählen. → [▶]
- 5 Drücken Sie [▲] oder [▼], um die gewünschte Einstellung auszuwählen, und drücken Sie dann [▶].
  - Dieser Schritt kann je nach zu programmierender Funktion unterschiedlich sein.
  - Um den Vorgang zu beenden, drücken Sie [↻].

**Hinweis:**

- Der aktuelle Eintrag oder die aktuelle Einstellung wird durch ▶ im Display angezeigt.

Menü	Untermenü	Details (Standardeinstellung)
Datum/Uhr eing. <sup>*1</sup>	—	Seite 11
Zeiteinstell. <sup>*2</sup>	Datum/Uhr eing.	Seite 11
	Alarm	Seite 18
Ruftoneinstell.	Ruflautstärke	Für Mobilteil ( <i>Maximum</i> ) <sup>*3</sup>
	Rufsignal ext.	Für externe Anrufe ("Klingelton 1") <sup>*4, *5</sup>
Anzeige-Einst.	Auswahl Sprache	("Deutsch"): Seite 11
	Kontrast	( <i>Stufe 3</i> )
Registrierung	Mobilt.registr.	Seite 27
Andere Optionen	Tastentöne	("Ein")
	Autom.Gespräch	("Aus"): Seite 13

\*1 KX-TG7200/KX-TG7202/KX-TG7203

\*2 KX-TG7220/KX-TG7222/KX-TG7223

\*3 Wenn der Rufton ausgeschaltet ist, wird "Ton Aus" angezeigt und das Mobilteil erzeugt keinen Rufton für externe Anrufe.

Auch wenn der Rufton ausgeschaltet ist, erzeugt das Mobilteil folgende Ruftöne:

- mit Minimallautstärke bei Alarm (KX-TG7220/KX-TG7222/KX-TG7223)
- mit Minimallautstärke bei Interngesprächen
- mit Maximallautstärke bei Mobilteilsuche

\*4 Wenn Sie eine Melodie als Rufton auswählen, kann es sein, dass dieser für ein paar Sekunden ertönt, obwohl der Anrufer bereits aufgelegt hat. Möglicherweise hören Sie beim Entgegennehmen eines Anrufes ein Freizeichen.

\*5 Die in diesem Produkt voreingestellten Melodien werden mit Erlaubnis von © 2006 Copyrights Vision Inc. verwendet.

## Mobilteil-Einstellungen

### Besondere Hinweise für Zeiteinstellung

#### Alarm (KX-TG7220/KX-TG7222/ KX-TG7223)

Ein Alarm ertönt zum festgelegten Zeitpunkt einmal oder täglich jeweils 3 Minuten lang. Stellen Sie vorher Datum und Uhrzeit ein (Seite 11).

- 1 **[OK]**
- 2 **[▲]/[▼]**: "Mobilteileinst." → **[▶]**
- 3 **[▲]/[▼]**: "Zeiteinstell." → **[▶]**
- 4 **[▲]/[▼]**: "Alarm" → **[▶]** 2 Mal
- 5 **[▲]/[▼]**: Wählen Sie einen Alarm-Modus aus. → **[▶]**

#### "Aus"

Schaltet den Alarm aus. Drücken Sie erneut **[▶]** und anschließend **[☒]**.

#### "Einmalig"

Der Alarm ertönt einmal zur festgelegten Zeit. Geben Sie das gewünschte Datum und den Monat ein.

#### "TäglWiederholen"

Ein Alarm ertönt täglich zur festgelegten Zeit.

- 6 Geben Sie die gewünschte Uhrzeit ein.  
→ **[OK]**
- 7 **[▲]/[▼]**: Wählen Sie den gewünschten Rufton aus. → **[▶]**
- 8 **[▲]/[▼]**: "Speichern" → **[▶]** → **[☒]**

#### Hinweis:

- Um den Alarm zu stoppen, drücken Sie eine beliebige Wähltaste.
- Im Gesprächs- oder Interngesprächs-Modus ertönt der Alarm erst nach Beendigung des aktuellen Gesprächs.
- Wenn Sie "Einmalig" auswählen, ändert sich die Einstellung nach dem Ertönen des Alarms in "Aus".

**Einstellungen der Basisstation**

**Einstellungen der Basisstation**

**Anpassen der Basisstation mit dem Mobilteil (allgemeine Verfahrensweise):**

- 1 [OK]
- 2 Drücken Sie [▲] oder [▼], um "Basis-Einstell." auszuwählen. → [▶]
- 3 Drücken Sie [▲] oder [▼], um den gewünschten Eintrag im Einstellungs-menü der Basisstation auszuwählen. → [▶]
- 4 Drücken Sie [▲] oder [▼], um den gewünschten Eintrag im Untermenü auszuwählen. → [▶]
- 5 Drücken Sie [▲] oder [▼], um die gewünschte Einstellung auszuwählen, und drücken Sie dann [▶].
  - Dieser Schritt kann je nach zu programmierender Funktion unterschiedlich sein.
  - Um den Vorgang zu beenden, drücken Sie [↵].

**Hinweis:**

- Der aktuelle Eintrag oder die aktuelle Einstellung wird durch ▶ im Display angezeigt.

Menü	Untermenü	Details (Standardeinstellung)
Ruflautstärke*1	—	Für Basisstation (Mittel)
Rufoptionen	Rückfrage	Rückfragezeit*2 Deutschland: ("200 mSek") Österreich: ("100 mSek")
Andere Optionen	Basiseinh. PIN	Basisstations-PIN ändern ("0000").*3 – Geben Sie die aktuelle 4-stellige Basisstations-PIN ein.*4 – Geben Sie die neue 4-stellige Basisstations-PIN ein. → [▶] → [↵]
	Wiederholmodus	("Aus"): Seite 28

\*1 KX-TG7220/KX-TG7222/KX-TG7223

\*2 Ändern Sie gegebenenfalls die Rückfragezeit, je nach Anforderungen Ihres Service Providers/Ihrer Telefongesellschaft oder Ihrer Nebenstellenanlage.

\*3 Wenn Sie die PIN ändern, notieren Sie sich bitte Ihre neue PIN. Das Gerät zeigt Ihnen die PIN nicht an.

\*4 Wenn Sie die PIN vergessen haben, lesen Sie Seite 35.

## Leistungsmerkmal Anruferanzeige (CLIP)

### Verwenden des Leistungsmerkmals Anruferanzeige (CLIP)

#### Wichtig:

- Dieses Gerät ist mit der Anruferanzeige (CLIP) kompatibel. Zur Verwendung der Anruferanzeige (CLIP)-Funktionen (z. B. die Anzeige der Rufnummern von Anrufern) müssen Sie sich für das Leistungsmerkmal Anruferanzeige (CLIP) anmelden. Einzelheiten erfahren Sie bei Ihrem Service Provider/Ihrer Telefongesellschaft.

#### Anruferanzeige (CLIP)-Funktionen

Wenn ein externer Anruf eingeht, wird die Rufnummer des Anrufers angezeigt.

- Die Rufnummern der letzten 50 Anrufer werden in der Anruferliste erfasst.
- Während Sie sich eine vom Anrufbeantworter gespeicherte Nachricht anhören, können Sie den Anrufer mit dem Mobilteil zurückrufen, ohne seine Rufnummer wählen zu müssen (KX-TG7220/KX-TG7222/KX-TG7223; Seite 23).
- Wenn Anruferdaten empfangen werden und mit einer im Telefonbuch gespeicherten Rufnummer übereinstimmen, wird der gespeicherte Name angezeigt und in der Anruferliste protokolliert.
- Wenn das Gerät an eine Nebenstellenanlage angeschlossen ist, werden die Anruferdaten unter Umständen nicht zu Ihrem Anschluss durchgereicht und nicht angezeigt.
- Wenn der Anrufer aus einem Ortsnetz anruft, das das Leistungsmerkmal Anruferanzeige (CLIP) nicht unterstützt, wird "Dienst ni.vorh." angezeigt.
- Wenn der Anrufer verlangt hat, dass keine Anruferdaten weitergesendet werden,

wird entweder Keine Anruferdaten oder "Keine Anrufinfo" angezeigt.

#### Versäumte Anrufe

Wenn ein Anruf nicht entgegengenommen wird, behandelt das Gerät diesen als einen versäumten Anruf. Die Anzahl der versäumten Anrufe wird im Display angezeigt. Daran können Sie erkennen, ob Sie die Anruferliste anzeigen sollten, um zu sehen, wer in Ihrer Abwesenheit angerufen hat.

#### Anzeige bei Anklopfen mit Anruferanzeige (CLIP)

Wenn Sie sich sowohl für das Leistungsmerkmal Anruferanzeige (CLIP) als auch für Anklopfen mit Anruferanzeige (CLIP) angemeldet haben, werden die Informationen des 2. Anrufers angezeigt, wenn Sie einen Anklopftönen hören. Drücken Sie **[R]**, um den 2. Anruf zu beantworten.

- Um zwischen den Anrufen umzuschalten, drücken Sie **[R]**.

#### Hinweis:

- Nähere Informationen zu diesem Dienst und Angaben zur Verfügbarkeit in Ihrem Gebiet erhalten Sie bei Ihrem Service Provider/Ihrer Telefongesellschaft.

## Anruferliste

### Anzeigen der Anruferliste und Rückruf

- 1 **[☰/OK]**
- 2 **[▲]/[▼]**: "Anruferliste" → **[▶]**
- 3 Drücken Sie **[▼]**, um die Suche beim jüngsten Anruf zu starten, oder **[▲]**, um mit dem ältesten Anruf zu beginnen.
  - Wenn der Eintrag bereits angezeigt oder beantwortet wurde, wird "✓" angezeigt, auch wenn dazu ein anderes Mobilteil verwendet wurde.
- 4 **[↶]**

### Leistungsmerkmal Anruferanzeige (CLIP)

#### Bearbeiten der Rufnummer eines Anrufers vor dem Rückruf

- 1 [OK]
- 2 [▲]/[▼]: "Anruferliste" → [▶]
- 3 [▲]/[▼]: Wählen Sie den gewünschten Eintrag aus. → [OK]
- 4 [▲]/[▼]: "Bearb. & Anrufen" → [▶]
- 5 Bearbeiten Sie die Nummer.
  - Drücken Sie die entsprechende Wähltaste ([0] bis [9]), um eine Ziffer hinzuzufügen, oder [C/⊗], um eine Ziffer zu löschen.
- 6 [↶]

#### Löschen der Anruferdaten

- 1 [OK]
- 2 [▲]/[▼]: "Anruferliste" → [▶]
- 3 [▲]/[▼]: Wählen Sie den gewünschten Eintrag aus. → [OK]
- 4 [▲]/[▼]: "Löschen" oder "Alle löschen" → [▶]
- 5 [▲]/[▼]: "Ja" → [▶] → [↶]

#### Speichern von Anruferinformationen im Mobilteil-Telefonbuch

- 1 [OK]
- 2 [▲]/[▼]: "Anruferliste" → [▶]
- 3 [▲]/[▼]: Wählen Sie den gewünschten Eintrag aus. → [OK]
- 4 [▲]/[▼]: "Telbuch hinzuf." → [▶]
- 5 Fahren Sie mit Schritt 3 auf "Hinzufügen von Einträgen", Seite 15 fort.

#### Voice Mail-Dienst

Voice Mail ist ein automatischer Antwortdienst, der von Ihrem Service Provider/Ihrer Telefongesellschaft angeboten wird. Wenn Sie sich für diesen Dienst anmelden, kann das Voice Mail-System Ihres Service Providers/Ihrer Telefongesellschaft Anrufe für Sie entgegennehmen, falls Sie

nicht erreichbar sind oder Ihre Leitung besetzt ist. Nachrichten werden vom Service Provider/der Telefongesellschaft aufgezeichnet, nicht von ihrem Telefon. Nähere Informationen zu diesem Dienst erhalten Sie bei Ihrem Service Provider/Ihrer Telefongesellschaft.

#### Hinweis:

- Wenn Sie statt des Anrufbeantworters des Geräts lieber den Voice Mail-Dienst Ihres Service Providers/Ihrer Telefongesellschaft verwenden möchten, deaktivieren Sie den Anrufbeantworter (Seite 22). Nähere Informationen, siehe Seite 26 (KX-TG7220/KX-TG7222/KX-TG7223).

#### Nur für österreichische Anwender

Wenn Sie neue Nachrichten erhalten haben, wird  am Mobilteil angezeigt.

#### Hinweis:

- Wenn  auch nach dem Abhören der neuen Nachrichten im Display angezeigt wird, blenden Sie sie aus, indem Sie 2 Sekunden lang [C/⊗] drücken.

## Anrufbeantworterfunktionen

### Anrufbeantworter

**Verfügbar für:**  
KX-TG7220/KX-TG7222/KX-TG7223

Der Anrufbeantworter kann in Ihrer Abwesenheit Anrufe für Sie entgegennehmen und aufzeichnen.

#### Wichtig:

- Immer nur eine Person hat Zugriff auf den Anrufbeantworter (Abhören von Nachrichten, Aufzeichnen eines Ansagetextes usw.).
- Hinterlässt der Anrufer eine Nachricht, zeichnet das Gerät das Datum und die Uhrzeit der Nachricht auf. Stellen Sie sicher, dass Datum und Uhrzeit eingestellt sind (Seite 11).

### Speicherkapazität

Die Gesamtaufzeichnungsdauer (einschließlich Ansagetext und Anrufernachrichten) beträgt ca. 20 Minuten. Es können maximal 64 Nachrichten aufgezeichnet werden.

#### Hinweis:

- Wenn der Nachrichtenspeicher voll ist:
  - Auf dem Mobilteil-Display wird "AB Speicher voll" angezeigt
  - [▶] an der Basisstation blinkt schnell

### Aktivieren/Deaktivieren des Anrufbeantworters

#### Verwenden der Basisstation

Drücken Sie [☒], um die Anzeige zu aktivieren.

- Wenn der Anrufbeantworter aktiviert ist, leuchtet die Anrufbeantworteranzeige auf.

#### Verwenden des Mobilteils

- 1 [☒/OK]

- 2 [▲]/[▼]: "AB-Hauptmenü" → [▶]
- 3 [▲]/[▼]: "AB Ein" oder "AB Aus" → [▶] → [☒/OK]

#### Hinweis:

- Wenn der Anrufbeantworter aktiviert ist, wird ☒ angezeigt.

### Ansagetext

Wenn das Gerät einen Anruf entgegennimmt, wird der Anrufer mit einem Ansagetext begrüßt.

### Aufzeichnen eines Ansagetextes

Sie können Ihren eigenen Ansagetext aufzeichnen (max. 2 Minuten und 30 Sekunden lang).

- 1 [☒/OK]
- 2 [▲]/[▼]: "AB-Hauptmenü" → [▶]
- 3 [▲]/[▼]: "Ansage aufzeich." → [▶]
  - Halten Sie das Mobilteil ca. 20 cm weit entfernt und sprechen Sie deutlich in das Mikrofon.
- 4 Drücken Sie [☒/OK], um die Aufzeichnung zu beenden.
- 5 [☒/OK]

### Verwenden eines vorab aufgezeichneten Ansagetextes

Wenn Sie Ihren eigenen Ansagetext löschen oder keinen eigenen Ansagetext aufzeichnen, gibt das Gerät bei einem Anruf einen vorab aufgezeichneten Ansagetext wieder, in dem der Anrufer gebeten wird, eine Nachricht zu hinterlassen. Wenn die Nachrichten-Aufzeichnungszeit (Seite 26) auf "Nur Begrüßung" eingestellt ist, wird die Nachricht des Anrufers nicht aufgezeichnet und das Gerät gibt einen anderen vorab aufgezeichneten Ansagetext wieder, mit dem der Anrufer aufgefordert wird, später erneut anzurufen.

## Anrufbeantworterfunktionen

### Wiedergabe des Ansagetextes

- 1 [≡/OK]
- 2 [▲]/[▼]: "AB-Hauptmenü" → [▶]
- 3 [▲]/[▼]: "Ansage wiederg." → [▶]
- 4 [⌘⊙]

### Löschen des Ansagetextes

Wenn Sie Ihren eigenen Ansagetext löschen, gibt das Gerät bei einem Anruf einen vorab aufgezeichneten Ansagetext wieder.

- 1 [≡/OK]
- 2 [▲]/[▼]: "AB-Hauptmenü" → [▶]
- 3 [▲]/[▼]: "Nachr. löschen" → [▶]
- 4 [▲]/[▼]: "Ansage löschen" → [▶]
- 5 [▲]/[▼]: "Ja" → [▶] → [⌘⊙]

## Abhören von Nachrichten

### Abhören neuer/aller Nachrichten

Wenn Sie neue Nachrichten erhalten haben, blinkt [▶] an der Basisstation.

#### Hinweis:

- Wenn [▶] an der Basisstation schnell blinkt, ist der Nachrichtenspeicher voll ("Speicherkapazität", Seite 22).

### Verwenden der Basisstation

Drücken Sie [▶].

- Wurden neue Nachrichten aufgezeichnet, gibt die Basisstation diese wieder.
- Sind keine neuen Nachrichten vorhanden, gibt die Basisstation alle Nachrichten wieder.

### Verwenden des Mobilteils

- 1 [≡/OK]
- 2 [▲]/[▼]: "AB-Hauptmenü" → [▶]
- 3 [▲]/[▼]: "AbspielNeuNachr" oder "AbspielAlleNach" → [▶]

### Bedienung während der Wiedergabe

#### ■ So stellen Sie die

##### Lautsprecherlautstärke ein:

- Bei der Basisstation drücken Sie [Λ] oder [∨]
- Beim Mobilteil drücken Sie [▲] oder [▼]

#### ■ So wiederholen Sie eine Nachricht:

- Beim Basisgerät drücken Sie [◀◀]
- Beim Mobilteil drücken Sie [◀]

Wenn Sie diese Taste innerhalb von 5 Sekunden nach Beginn der Nachricht drücken, wird die vorherige Nachricht wiedergegeben.

#### ■ So überspringen Sie eine Nachricht:

- Beim Basisgerät drücken Sie [▶▶]
- Beim Mobilteil drücken Sie [▶]

#### ■ So halten Sie eine Nachricht an:

- Beim Basisgerät drücken Sie [■]
- Beim Mobilteil drücken Sie [9]

#### ■ So löschen Sie eine Nachricht:

- Beim Basisgerät drücken Sie [X]
- Beim Mobilteil drücken Sie [\*][4]

## Löschen aller Nachrichten

### Verwenden der Basisstation

Drücken Sie 2 Mal [X].

### Verwenden des Mobilteils

- 1 [≡/OK]
- 2 [▲]/[▼]: "AB-Hauptmenü" → [▶]
- 3 [▲]/[▼]: "Nachr. löschen" → [▶]
- 4 [▲]/[▼]: "Alle löschen" → [▶]
- 5 [▲]/[▼]: "Ja" → [▶] → [⌘⊙]

### Zurückrufen (nur für Anwender der Anruferanzeige (CLIP))

Wenn bei dem Anruf Anruferdaten empfangen wurden, können Sie den Anrufer während des Abhörens der Nachricht zurückrufen.

### Anrufbeantworterfunktionen

- 1 Drücken Sie während der Wiedergabe **[OK]**.
- 2 **[▲]/[▼]**: "Rückruf" → **[▶]**

#### Bearbeiten der Rufnummer vor dem Rückruf

- 1 Drücken Sie während der Wiedergabe **[OK]**.
- 2 **[▲]/[▼]**: "Bearb. & Anrufen" → **[▶]**
- 3 Bearbeiten Sie die Nummer. → **[↶]**

### Direkteingabe über das Mobilteil

Sie können den Anrufbeantworter mithilfe der Wähltasten steuern und müssen nicht durch die Menüs navigieren.

Um folgende Befehle zu verwenden:

**[OK]** → **[▲]/[▼]**: "AB-Hauptmenü" → **[▶]**

Taste	Betrieb
<b>[1]</b>	Nachricht wiederholen (während der Wiedergabe) <sup>*1</sup>
<b>[2]</b>	Nachricht überspringen (während der Wiedergabe)
<b>[3]</b>	In das Menü "Einstellungen" wechseln
<b>[4]</b>	Neue Nachrichten wiedergeben
<b>[5]</b>	Alle Nachrichten wiedergeben
<b>[6]</b>	Ansagetext wiedergeben
<b>[7][6]</b>	Ansagetext aufzeichnen
<b>[8]</b>	Anrufbeantworter einschalten
<b>[9]</b>	Stopp (Aufzeichnung, Wiedergabe)
<b>[0]</b>	Anrufbeantworter ausschalten
<b>[*][4]</b>	Laufende Nachricht löschen

Taste	Betrieb
<b>[*][5]</b>	Alle Nachrichten löschen
<b>[*][6]</b>	Ansagetext löschen

\*1 Wenn Sie diese Taste innerhalb von 5 Sekunden nach Beginn der Nachricht drücken, wird die vorherige Nachricht wiedergegeben.

### Fernbedienung

Mit einem Telefon mit Tonwahl können Sie Ihre Rufnummer extern anrufen und auf das Gerät zugreifen, um Nachrichten abzuhören oder die Einstellungen des Anrufbeantworters zu ändern. Die Sprachbedienführung des Geräts fordert Sie bei bestimmten Aktionen auf, bestimmte Wähltasten zu drücken.

#### Wichtig:

- Für die Fernabfrage des Anrufbeantworters müssen Sie die Fernabfrage zunächst durch Einstellung eines Fernabfrage-Zugriffscodes aktivieren. Dieser Code muss bei jeder Fernabfrage des Anrufbeantworters eingegeben werden.

#### Aktivieren der Fernabfrage

Ein dreistelliger Fernabfrage-Zugriffscod muss bei der Fernabfrage des Anrufbeantworters eingegeben werden. Dieser Code verhindert, dass unberechtigte Teilnehmer Ihre Nachrichten per Fernabfrage abhören können.

- 1 **[OK]**
- 2 **[▲]/[▼]**: "AB-Hauptmenü" → **[▶]**
- 3 **[▲]/[▼]**: "Einstellungen" → **[▶]**
- 4 **[▲]/[▼]**: "Fernabfrage" → **[▶]**
- 5 Zur Aktivierung der Fernabfrage geben Sie einen dreistelligen Fernabfrage-Zugriffscod ein.
  - Zur Deaktivierung der Fernabfrage drücken Sie **[\*]**.
- 6 **[OK]** → **[\*][0]**



### Anrufbeantworterfunktionen

#### Fernabfrage des Anrufbeantworters

- 1 Wählen Sie Ihre Rufnummer von einem Telefon mit Tonwahl.
- 2 Nach dem Beginn des Ansagetextes geben Sie Ihren Fernabfrage-Zugriffscodes ein.
  - Das Gerät gibt die Anzahl neuer Nachrichten an.
  - Nach 3 Sekunden beginnt die Sprachbedienführung.
- 3 Folgen Sie nach Bedarf den Eingabeaufforderungen der Sprachbedienführung.

#### Hinweis:

- Sie können jederzeit auflegen.

#### Sprachbedienführung

Während der Fernabfrage fordert Sie die Sprachbedienführung des Geräts auf, die **[1]** zu drücken, um eine bestimmte Aktion durchzuführen oder die **[2]** zu drücken, um sich die weiteren Optionen anzuhören.

#### Ferneingaben

Sie können die Wähltasten drücken, um auf bestimmte Anrufbeantworterfunktionen zuzugreifen, ohne die Aufforderung der Sprachbedienführung abwarten zu müssen.

Taste	Betrieb
<b>[1]</b>	Nachricht wiederholen (während der Wiedergabe)*1
<b>[2]</b>	Nachricht überspringen (während der Wiedergabe)
<b>[4]</b>	Neue Nachrichten wiedergeben
<b>[5]</b>	Alle Nachrichten wiedergeben
<b>[6]</b>	Ansagetext wiedergeben
<b>[7]</b>	Ansagetext aufzeichnen
<b>[9]</b>	Stopp (Aufzeichnung, Wiedergabe)

Taste	Betrieb
<b>[0]</b>	Anrufbeantworter ausschalten
<b>[*][4]</b>	Laufende Nachricht löschen
<b>[*][5]</b>	Alle Nachrichten löschen
<b>[*][6]</b>	Ansagetext löschen (während der Wiedergabe des Ansagetextes)
<b>[*][#]</b>	Fernabfrage beenden (oder auflegen)

\*1 Wenn Sie diese Taste innerhalb von 5 Sekunden nach Beginn der Nachricht drücken, wird die vorherige Nachricht wiedergegeben.

#### Fernaktivierung des Anrufbeantworters

Wenn der Anrufbeantworter ausgeschaltet ist, können Sie ihn fernaktivieren.

- 1 Wählen Sie Ihre Rufnummer von einem Telefon mit Tonwahl.
- 2 Lassen Sie das Telefon 10 Mal klingeln.
  - Ein langer Piepton ist zu hören.
- 3 Geben Sie den Fernabfrage-Zugriffscodes innerhalb von 10 Sekunden nach dem langen Piepton ein.
  - Der Ansagetext wird wiedergegeben.
  - Sie können auflegen oder Ihren Fernabfrage-Zugriffscodes erneut eingeben und die Fernabfrage beginnen.

#### Anrufbeantworter-einstellungen

Einstellung (Standardeinstellung)	Seite
Anrufbeantworter ein/aus (AB Ein)	22

## Anrufbeantworterfunktionen

Einstellung (Standardeinstellung)	Seite
Fernabfrage-Zugriffcode (—)	24
Anzahl Rufsignale (4 <b>Rufzahl</b> )	26
Aufzeichnungszeit des Anrufers (3 <b>Minuten</b> )	26
Call-Screening ( <b>Ein</b> )	26

### Anzahl Rufsignale

Sie können die Anzahl der Rufsignale ändern, die ertönen, bevor das Gerät einen Anruf entgegennimmt. Sie können 2 bis 7 Rufsignale oder "Automatisch" wählen. "Automatisch": Der Anrufbeantworter nimmt den Anruf nach 2 Rufsignalen an, wenn neue Nachrichten aufgezeichnet wurden, sowie nach 5 Rufsignalen, wenn keine neuen Nachrichten vorliegen. Wenn Sie Ihr Telefon extern anrufen, um neue Nachrichten abzuhören (Seite 25), wissen Sie nach dem 3. Rufsignal, dass keine neuen Nachrichten vorliegen. Sie können dann auflegen, ohne dass Gebühren für diesen Anruf entstehen.

- 1 [OK]
- 2 [▲]/[▼]: "AB-Hauptmenü" → [▶]
- 3 [▲]/[▼]: "Einstellungen" → [▶]
- 4 [▲]/[▼]: "Anzahl Ruftöne" → [▶]
- 5 [▲]/[▼]: Wählen Sie die gewünschte Einstellung. → [▶] → [⌘]

### Für Anwender des Voice Mail-Dienstes

Bitte beachten Sie Folgendes:

- Um Nachrichten mit dem Voice Mail-Dienst korrekt empfangen zu können, empfehlen wir den Anrufbeantworter des Gerätes nicht zu verwenden. Stellen Sie sicher, dass der Anrufbeantworter ausgeschaltet ist (Seite 22).

- Wenn Sie statt des Voice Mail-Dienstes Ihres Service Providers/Ihrer Telefongesellschaft lieber den Anrufbeantworter des Geräts verwenden möchten, wenden Sie sich an Ihren Service Provider/Ihre Telefongesellschaft, um den Voice Mail-Dienst zu deaktivieren. Wenn Ihr Service Provider/Ihre Telefongesellschaft Ihnen nicht weiterhelfen kann, stellen Sie "Anzahl Ruftöne" so ein, dass sich der Anrufbeantworter einschaltet, bevor der Voice Mail-Service Ihres Service Providers/Ihrer Telefongesellschaft Ihre Anrufe entgegennimmt. Bevor Sie diese Einstellung ändern, müssen Sie überprüfen, nach wie vielen Ruftönen der Voice Mail-Dienst Ihres Service Providers/Ihrer Telefongesellschaft aktiviert wird.

### Aufzeichnungszeit des Anrufers

Sie können die maximale Nachrichten-Aufzeichnungszeit ändern, die jedem Anrufer zugewiesen wird, oder das Gerät so einstellen, dass der Ansagetext wiedergegeben wird, jedoch keine Nachrichten aufgezeichnet werden.

- 1 [OK]
- 2 [▲]/[▼]: "AB-Hauptmenü" → [▶]
- 3 [▲]/[▼]: "Einstellungen" → [▶]
- 4 [▲]/[▼]: "Aufzeichn.zeit" → [▶]
- 5 [▲]/[▼]: Wählen Sie die gewünschte Einstellung. → [▶] → [⌘]

### Call-Screening

Während ein Anrufer eine Nachricht hinterlässt, können Sie den Anruf über den Lautsprecher des Mobilteils mithören.

- 1 [OK]
- 2 [▲]/[▼]: "AB-Hauptmenü" → [▶]
- 3 [▲]/[▼]: "Einstellungen" → [▶]
- 4 [▲]/[▼]: "Mithören" → [▶]
- 5 [▲]/[▼]: "Ein" oder "Aus" → [▶] → [⌘]

**Verwenden mehrerer Geräte**

**Verwenden von Zusatzgeräten**

**Zusätzliche Mobilteile**

An der Basisstation können bis zu 6 Mobilteile registriert werden.

**Wichtig:**

- Das zusätzliche Mobilteil-Modell, das bei der Benutzung dieser Station empfohlen wird, ist auf Seite 4 aufgeführt. Wird ein anderes Modell benutzt, können bestimmte Funktionen (Mobilteil-Einstellungen, Basisstationen-Einstellungen usw.) nicht verfügbar sein.
- Durch zusätzliche Mobilteile haben Sie beispielsweise die Möglichkeit, ein Interngespräch mit einem anderen Mobilteil zu führen, während Sie gleichzeitig ein drittes Mobilteil für einen externen Anruf nutzen.

**Registrieren eines Mobilteils an der Basisstation**

Das mitgelieferte Mobilteil und die Basisstation sind bereits registriert. Wenn Sie ein zusätzliches Mobilteil kaufen, finden Sie in der Installationsanleitung des zusätzlichen Mobilteils Informationen zur Registrierung. Wenn das Mobilteil aus irgendeinem Grund nicht an der Basisstation registriert ist (☐ blinkt beispielsweise auch dann, wenn sich das Mobilteil in der Nähe der Basisstation befindet), müssen Sie das Mobilteil registrieren.

- 1 [OK]
- 2 [▲]/[▼]: "Mobilteileinst." → [▶]
- 3 [▲]/[▼]: "Registrierung" → [▶]
- 4 [▲]/[▼]: "Mobilt. registr." → [▶]

5 Fahren Sie fort mit der Bedienung für Ihr Modell.

■ **KX-TG7200/KX-TG7202/ KX-TG7203**

Halten Sie [☐] an der Basisstation ca. 5 Sekunden gedrückt. (Kein Registriersignal)

■ **KX-TG7220/KX-TG7222/ KX-TG7223**

Halten Sie [☐] an der Basisstation ca. 5 Sekunden lang gedrückt, bis das Registriersignal ertönt.

- Wenn alle registrierten Mobilteile zu klingeln beginnen, drücken Sie [☐], um den Vorgang zu beenden und wiederholen Sie diesen Schritt.
  - Nachdem Sie auf [☐] gedrückt haben, müssen Sie den restlichen Vorgang innerhalb von 90 Sekunden abschließen.
- 6 Warten Sie, bis "Basis PIN Eing." angezeigt wird. → Geben Sie die Basisstations-PIN ein (Standardwert: "0000"). → [OK]
- Wenn Sie die PIN vergessen haben, lesen Sie Seite 35.
  - Wenn das Mobilteil erfolgreich registriert ist, hört ☐ auf zu blinken. Wenn die Tastentöne aktiviert sind (Seite 17), ist ein Bestätigungston zu hören.

**Löschen der Registrierung eines Mobilteils**

Ein Mobilteil kann seine eigene, in der Basisstation gespeicherte Registrierung (oder die Registrierung eines anderen Mobilteils) löschen. Hierdurch "vergisst" die Basisstation das Mobilteil.

- 1 [OK]
- 2 [▲]/[▼]: "Basis-Einstell." → [▶]
- 3 Geben Sie "335" ein.
- 4 [▲]/[▼]: "Mobilt. Löschen" → [▶]

### Verwenden mehrerer Geräte

- Die Nummern aller an der Basisstation registrierten Mobilteile werden angezeigt.
- 5** Wählen Sie das/die Mobilteil(e), das/die Sie löschen möchten, indem Sie die gewünschte Mobilteil-Nummer drücken.  
→ [☐/OK]
- Die ausgewählte(n) Mobilteil-Nummer(n) blinkt/blinken.
  - Zum Annullieren einer ausgewählten Mobilteil-Nummer geben Sie die Nummer erneut ein. Die Nummer hört auf zu blinken.
- 6** [▲]/[▼]: "Ja" → [▶]
- Beim Löschen der einzelnen Mobilteilnummern ertönt ein langer Piepton.
  - Beim Löschen der eigenen Registrierung piept das Mobilteil allerdings nicht.
- 7** [↶⊙]

### Vergrößern der Reichweite der Basisstation

Sie können die Reichweite der Basisstation mit einem DECT-Verstärker erhöhen.

#### Wichtig:

- Bevor Sie den Verstärker an dieser Basisstation registrieren können, müssen Sie den Verstärkermodus aktivieren.
- Verwenden Sie nicht mehr als einen Verstärker gleichzeitig.

#### Einstellen des Verstärkermodus

- 1** [☐/OK]
- 2** [▲]/[▼]: "Basis-Einstell." → [▶]
- 3** [▲]/[▼]: "Andere Optionen" → [▶]
- 4** [▲]/[▼]: "Wiederholmodus" → [▶]
- 5** [▲]/[▼]: "Ein" oder "Aus" → [▶] → [↶⊙]

#### Hinweis:

- Nach Aktivieren oder Deaktivieren des Verstärkermodus blinkt Ȳ kurz im Mobilteil. Das ist normal. Das Mobilteil

kann verwendet werden, sobald Ȳ nicht mehr blinkt.

### Interngespräch zwischen Mobilteilen

Zwischen Mobilteilen können interne Anrufe getätigt werden.

**Beispiel:** Wenn Mobilteil 1 Mobilteil 2 anruft

- 1 Mobilteil 1:**  
[INT] → Drücken Sie [2] (gewünschte Mobilteil-Nummer).
- 2 Mobilteil 2:**  
[↶]
- 3** Sprechen Sie in den Hörer und drücken Sie nach Beendigung des Gesprächs [↶⊙].

### Weiterleiten von Anrufen zwischen Mobilteilen

Externe Anrufe können zwischen 2 Personen weitergeleitet werden.

**Beispiel:** Wenn Mobilteil 1 einen Anruf an Mobilteil 2 weiterleitet

- 1 Mobilteil 1:**  
Während eines externen Anrufs drücken Sie [INT]. → Drücken Sie [2] (gewünschte Mobilteil-Nummer).
  - Der externe Anruf wird gehalten.
  - Wenn der andere Gesprächspartner nicht abnimmt, drücken Sie [INT], um zurück zum externen Anruf zu gelangen.
- 2 Mobilteil 2:**  
Drücken Sie [↶], um auf das Rufen zu reagieren.
  - Mobilteil 2 kann mit Mobilteil 1 kommunizieren.
- 3 Mobilteil 1:**  
Zum Abschluss der Rufweiterleitung drücken Sie [↶⊙].

## Verwenden mehrerer Geräte

### Direktes Weiterleiten eines Anrufs ohne Kommunikation mit dem anderen Mobilteil-Anwender

- 1 Während eines externen Anrufs drücken Sie **[INT]**. → Drücken Sie die gewünschte Mobilteil-Nummer.
  - blinkt, um anzuzeigen, dass der externe Anruf gehalten wird.
- 2 **[↔]**
  - Der Ruftton des externen Anruf ertönt am anderen Mobilteil.

#### Hinweis:

- Wenn der andere Mobilteil-Anwender den Anruf nicht innerhalb von 1 Minute entgegennimmt, ertönt der Ruftton erneut an Ihrem Mobilteil.

## Konferenzschaltungen

2 Personen können eine Konferenzschaltung mit einem externen Anrufer eingehen. Die folgenden 2 Methoden sind verfügbar:

- Eine weitere Person drückt **[↔]** oder **[↔]**, während eine Person bereits mit einem externen Anrufer spricht ("Konferenz", Seite 13).
- Eine Person ruft eine andere Person während eines externen Gesprächs wie folgt (KX-TG7220/KX-TG7222/KX-TG7223).

**Beispiel:** Wenn Mobilteil 1 einen Anruf an Mobilteil 2 weiterleitet

- 1 **Mobilteil 1:**  
Während eines externen Anrufs drücken Sie **[INT]**. → Drücken Sie **[2]** (gewünschte Mobilteil-Nummer).
  - Der externe Anruf wird gehalten.
  - Wenn der andere Gesprächspartner nicht abnimmt, drücken Sie **[INT]**, um zurück zum externen Anruf zu gelangen.
- 2 **Mobilteil 2:**  
Drücken Sie **[↔]**, um auf das Rufen zu reagieren.

- Mobilteil 2 kann mit Mobilteil 1 kommunizieren.

- 3 **Mobilteil 1:**  
Zur Einrichtung einer Konferenzschaltung drücken Sie auf **[3]**.

## Kopieren von Telefonbucheinträgen

#### Verfügbar für:

KX-TG7220/KX-TG7222/KX-TG7223

Sie können Einträge aus dem Mobilteil-Telefonbuch in das Telefonbuch eines anderen kompatiblen Panasonic-Mobilteils kopieren.

#### Kopieren eines Eintrags

- 1 Wählen Sie den gewünschten Eintrag im Mobilteil-Telefonbuch (Seite 15). → **[OK]**
- 2 **[▲]/[▼]**: "Kopieren" → **[▶]**
- 3 Geben Sie die Mobilteil-Nummer ein, an die Sie den Mobilteil-Telefonbucheinträge senden möchten.
  - Nach dem Kopieren eines Eintrags wird "Abgeschlossen" angezeigt.
  - Zum Fortfahren mit dem Kopieren eines weiteren Eintrags:  
**[▲]/[▼]**: "Ja" → **[▶]** → Wählen Sie den gewünschten Mobilteil-Telefonbucheintrag. → **[▶]**
- 4 **[↔]**

#### Kopieren aller Einträge

- 1 **[□]** → **[OK]**
- 2 **[▲]/[▼]**: "Alle kopieren" → **[▶]**
- 3 Geben Sie die Mobilteil-Nummer ein, an die Sie den Mobilteil-Telefonbucheinträge senden möchten.
  - Nachdem alle Einträge kopiert wurden, wird "Abgeschlossen" angezeigt.
- 4 **[↔]**

**Nützliche Informationen**

**Eingabe von Zeichen**

Die Wähltasten dienen zur Eingabe von Zeichen und Nummern. Jeder Wähltaste sind mehrere Zeichen zugewiesen. Als Zeicheneingabemodi stehen Alphabet (ABC), Numerisch (0-9), Griechisch (ABΓ), Durchwahl 1 (AÄÄ), Durchwahl 2 (SŠŠ) und Kyrillisch (AБB) zur Verfügung. Mit Ausnahme von Numerisch können Sie in diesen Eingabemodi das Zeichen, das eingegeben werden soll, durch wiederholtes Drücken der entsprechenden Wähltaste auswählen.

- Drücken Sie [◀] oder [▶], um den Cursor zu bewegen.
- Drücken Sie die Wähltasten, um Zeichen und Nummern einzugeben.
- Drücken Sie [C/⌫], um das/die durch den Cursor markierte Zeichen/Ziffer zu löschen. Halten Sie [C/⌫] gedrückt, um alle Zeichen oder Nummern zu löschen.
- Drücken Sie [↵], um zwischen Klein- und Großbuchstaben umzuschalten.
- Wenn Sie ein weiteres Zeichen auf derselben Wähltaste eingeben möchten, drücken Sie [▶], um den Cursor an die nächste Stelle zu bewegen, und dann die entsprechende Wähltaste.

**Zeicheneingabemodi**

Für die Texteingabe sind verschiedene Zeicheneingabemodi verfügbar. Je nach Eingabemodus können andere Zeichen eingegeben werden.

**Im jeweiligen Eingabemodus verfügbare Zeichen**

Wenn auf dem Gerät die Anzeige für die Zeicheneingabe erscheint:

[□□] → [▲]/[▼]: Wählen Sie einen Zeicheneingabemodus. → [▶]

**Alphabetische Zeichentabelle (ABC)**

0	1	ABC 2	DEF 3	GHI 4	JKL 5	MNO 6	PQRS 7	TUV 8	WXYZ 9
Leerzeichen 0	Leerzeichen # & ' ( ) * , - . / 1	A B C 2 a b c 2	D E F 3 d e f 3	G H I 4 g h i 4	J K L 5 j k l 5	M N O 6 m n o 6	P Q R S 7 p q r s 7	T U V 8 t u v 8	W X Y Z 9 w x y z 9

**Numerischer Eingabetabelle (0-9)**

0	1	ABC 2	DEF 3	GHI 4	JKL 5	MNO 6	PQRS 7	TUV 8	WXYZ 9
0	1	2	3	4	5	6	7	8	9

**Griechische Zeichentabelle (ABΓ)**

0	1	ABC 2	DEF 3	GHI 4	JKL 5	MNO 6	PQRS 7	TUV 8	WXYZ 9
Leerzeichen 0	Leerzeichen # & ' ( ) * , - . / 1	A B Γ 2	Δ E Z 3	H Θ I 4	K Λ M 5	N Ξ O 6	Π Ρ Σ 7	T Υ Φ 8	X Ψ Ω Ὢ 9

**Nützliche Informationen**

**Zeichentabelle für die Durchwahl 1 (AÄÄ)**

0	1	ABC2	DEF3	GHI4	JKL5	MNO6	PQRS7	TUV8	WXYZ9
Leerzeichen 0	Leerzeichen # & ' (*) , - . / 1	A Ä Å Á Ā Ã Ä Æ B C Ç 2	D E È É Ê Ë Ĕ Ė F 3	G Ğ H I Ì Í Ĵ Ķ ĸ 4	J K L 5	M N Ñ O Ò Ó Ô Ö Ø ø 6	P Q R S Ş ß 7	T U Ü Ú Û Ü Û V 8	W X Y Z 9
		a à á â ä å ã æ b c ç 2	d e è é ê ë ĕ ě f 3	g ğ h i ì í ĵ ģ ģ 4	j k l 5	m n ñ o ó ô ö ø 6	p q r s ş ß 7	t u ü ú û ü ü v 8	w x y z 9

- Folgendes wird sowohl für die Schreibweise mit Groß- als auch mit Kleinbuchstaben verwendet:

ø Ş Ŵ ŷ

**Zeichentabelle für die Durchwahl 2 (SŠŠ)**

0	1	ABC2	DEF3	GHI4	JKL5	MNO6	PQRS7	TUV8	WXYZ9
Leerzeichen 0	Leerzeichen # & ' (*) , - . / 1	A Á Ā Ā B C Ĉ Ć 2	D Ď E É Ě ě F 3	G H I Í 4	J K L Ĺ Ľ Ļ 5	M N Ń Ń O Ó Ŕ Ŗ 6	P Q R Ŕ Ŕ S Š Š 7	T Ť U Ú Ů Ů ú v 8	W X Y ŷ Ý Z Ž Ž Ž 9
		a á ā Ā b c Ĉ Ć 2	d ě e é ě ě f 3	g h i í 4	j k l Ĺ Ľ Ļ 5	m n Ń ň o ó ŕ Ŗ 6	p q r Ŕ ŕ s š š 7	t ť u ú ů ů v 8	w x y ŷ ý z ž ž ž 9

- Folgendes wird sowohl für die Schreibweise mit Groß- als auch mit Kleinbuchstaben verwendet:

Ą Ć Ć Ĺ Ĺ Ĺ Ń Ŕ Š Š ů ŷ Ž Ž Ž

**Kyrillische Zeichentabelle (АБВ)**

0	1	ABC2	DEF3	GHI4	JKL5	MNO6	PQRS7	TUV8	WXYZ9
Leerzeichen 0	Leerzeichen # & ' (*) , - . / 1	А Б В Г 2	Д Е Ж З 3	И Й К Л 4	М Н О П 5	Р С Т У 6	Ф Х Ц Ч 7	Ш Щ Ъ Ъ Я 8	Ь Э Ю Я 9

**Nützliche Informationen**

**Fehlermeldungen**

Fehlermeldung	Ursache und Lösung
<b>AB Speicher voll</b> *1	<ul style="list-style-type: none"> <li>• Löschen Sie nicht mehr benötigte Nachrichten (Seite 23).</li> </ul>
<b>Fehler</b> *1	<ul style="list-style-type: none"> <li>• Die Aufzeichnung war zu kurz. Wiederholen Sie den Vorgang.</li> </ul>
<b>Fehlgeschlagen</b> *1	<ul style="list-style-type: none"> <li>• Kopieren des Telefonbuchs fehlgeschlagen. Vergewissern Sie sich, dass sich das andere Mobilteil (Empfänger) im Standby-Modus befindet und wiederholen Sie den Vorgang.</li> </ul>
<b>Unvollständig</b> *1	<ul style="list-style-type: none"> <li>• Der Telefonbuchspeicher des Empfängers ist voll. Löschen Sie die nicht benötigten Telefonbucheinträge aus dem anderen Mobilteil (Empfänger) und wiederholen Sie den Vorgang.</li> </ul>
<b>Speicher voll</b>	<ul style="list-style-type: none"> <li>• Der Telefonbuchspeicher des Mobilteils ist voll. Löschen Sie nicht mehr benötigte Einträge (Seite 15).</li> <li>• Der Nachrichtenspeicher ist voll. Löschen Sie nicht mehr benötigte Nachrichten (Seite 23). *1</li> </ul>
<b>KeinVerb.zuBasis Dichter an Basis und wiederholen.</b>	<ul style="list-style-type: none"> <li>• Die Verbindung des Mobilteils mit der Basisstation ist abgebrochen. Bringen Sie das Mobilteil näher an die Basisstation heran und wiederholen Sie den Vorgang.</li> <li>• Ziehen Sie das Netzteil der Basisstation heraus, um das Gerät zurückzusetzen. Schließen Sie das Netzteil wieder an und wiederholen Sie den Vorgang.</li> <li>• Die Registrierung des Mobilteils wurde möglicherweise gelöscht. Registrieren Sie das Mobilteil erneut (Seite 27).</li> </ul>
<b>Bitte die Rufnr. Anzeige bestellen !</b>	<ul style="list-style-type: none"> <li>• Sie müssen sich für die Nutzung des Leistungsmerkmals Anruferanzeige (CLIP) angemeldet haben. Sobald Sie Anruferinformationen empfangen, nachdem Sie sich für die Nutzung des Leistungsmerkmals Anruferanzeige (CLIP) angemeldet haben, wird diese Meldung nicht mehr angezeigt.</li> </ul>

\*1 KX-TG7220/KX-TG7222/KX-TG7223

**Fehlerbehebung**



Sollten Sie noch immer Probleme haben, nachdem Sie die Anweisungen in diesem Abschnitt befolgt haben, ziehen Sie das Netzteil der Basisstation ab und schalten das Mobilteil aus, schließen Sie das Netzteil der Basisstation dann wieder an und schalten Sie das Mobilteil wieder ein.



**Nützliche Informationen****Telefon**

<b>Problem</b>	<b>Ursache und Lösung</b>
Y blinkt.	<ul style="list-style-type: none"> <li>• Das Mobilteil ist nicht für die Basisstation registriert. Registrieren Sie es (Seite 27).</li> <li>• Das Mobilteil ist zu weit von der Basisstation entfernt. Bringen Sie es näher an die Basisstation heran.</li> <li>• Das Netzteil der Basisstation ist nicht angeschlossen. Prüfen Sie die Anschlüsse.</li> <li>• Sie verwenden das Mobilteil oder die Basisstation in einer Umgebung mit hoher elektrischer Interferenz. Platzieren Sie Mobilteil und Basisstation nicht in der Nähe von Interferenzverursachern, wie Antennen oder Handys.</li> </ul>
Das Mobilteil-Display ist leer.	<ul style="list-style-type: none"> <li>• Das Mobilteil ist nicht eingeschaltet. Schalten Sie das Gerät ein (Seite 11).</li> </ul>
Das Mobilteil lässt sich nicht einschalten.	<ul style="list-style-type: none"> <li>• Stellen Sie sicher, dass die Akkus korrekt eingesetzt sind (Seite 9).</li> <li>• Laden Sie die Akkus vollständig auf (Seite 10).</li> <li>• Reinigen Sie die Ladekontakte und laden Sie die Akkus erneut auf (Seite 10).</li> </ul>
Ich habe die Display-Sprache auf eine Sprache eingestellt, die ich nicht lesen kann.	<ul style="list-style-type: none"> <li>• Ändern Sie die Display-Sprache (Seite 11).</li> </ul>
Es können keine Anrufe getätigt oder empfangen werden.	<ul style="list-style-type: none"> <li>• Das Netzteil der Basisstation oder das Telefonkabel ist nicht angeschlossen. Prüfen Sie die Anschlüsse.</li> <li>• Wenn das Gerät über eine Faxweiche angeschlossen ist, entfernen Sie die Faxweiche und schließen Sie das Gerät direkt an die Telefonbuchse an. Funktioniert das Gerät jetzt einwandfrei, überprüfen Sie die Faxweiche.</li> <li>• Trennen Sie das Gerät von der Telefonleitung und schließen Sie ein Telefon an, von dem bekannt ist, dass es einwandfrei funktioniert. Wenn über dieses Telefon einwandfreier Betrieb möglich ist, wenden Sie sich an den Kundendienst, um das Gerät reparieren zu lassen. Ist über dieses Telefon kein einwandfreier Betrieb möglich, wenden Sie sich an den Service Provider/die Telefongesellschaft.</li> <li>• Die Tastensperre ist aktiviert. Schalten Sie sie aus (Seite 13).</li> </ul>
Das Gerät erzeugt kein Rufsignal.	<ul style="list-style-type: none"> <li>• Der Rufon ist ausgeschaltet. Einstellen der Rufonlautstärke (Seite 17, 19).</li> </ul>

**Nützliche Informationen**

<b>Problem</b>	<b>Ursache und Lösung</b>
Die Akkus sollen eigentlich geladen werden, aber das Akkusymbol ändert sich nicht.	<ul style="list-style-type: none"> <li>• Reinigen Sie die Ladekontakte und laden Sie die Akkus erneut auf (Seite 10).</li> </ul>
Ein Besetzzeichen ist hörbar, wenn Sie  drücken.	<ul style="list-style-type: none"> <li>• Das Mobilteil ist zu weit von der Basisstation entfernt. Bringen Sie es dichter heran und wiederholen Sie den Vorgang.</li> <li>• Ein weiteres Mobilteil oder der Anrufbeantworter wird verwendet. Warten Sie, und versuchen Sie es später noch einmal.</li> </ul>
Statikgeräusche, Ton geht vorübergehend weg. Störungen von anderen Elektrogeräten.	<ul style="list-style-type: none"> <li>• Stellen Sie Basisstation und Mobilteil entfernt von anderen elektrischen Geräten auf.</li> <li>• Bringen Sie das Mobilteil näher an die Basisstation heran.</li> </ul>
Während eines Gesprächs hören Sie ein Geräusch.	<ul style="list-style-type: none"> <li>• Sie verwenden das Mobilteil oder die Basisstation in einer Umgebung mit hoher elektrischer Interferenz. Platzieren Sie Mobilteil und Basisstation nicht in der Nähe von Interferenzverursachern, wie Antennen oder Handys.</li> </ul>
Das Mobilteil/die Basisstation schaltet sich während der Verwendung aus.	<ul style="list-style-type: none"> <li>• Ziehen Sie das Netzteil der Basisstation ab und schalten Sie das Mobilteil aus. Schließen Sie das Netzteil der Basisstation wieder an, schalten Sie das Mobilteil ein und wiederholen Sie den Vorgang.</li> </ul>
Das Mobilteil gibt zwischenzeitlich Signaltöne ab und/oder  blinkt.	<ul style="list-style-type: none"> <li>• Laden Sie die Akkus vollständig auf (Seite 10).</li> </ul>
Ich habe die Akkus vollständig geladen,  blinkt jedoch weiterhin.	<ul style="list-style-type: none"> <li>• Reinigen Sie die Ladekontakte und laden Sie die Akkus erneut auf (Seite 10).</li> <li>• Die Akkus müssen ausgewechselt werden (Seite 9).</li> </ul>
Ich habe die Akkus vollständig geladen, aber die Betriebszeit scheint dennoch kurz zu sein.	<ul style="list-style-type: none"> <li>• Wischen Sie die Pole der Akkus (<math>\oplus</math>, <math>\ominus</math>) und die Kontakte des Geräts mit einem trockenen Tuch ab.</li> </ul>
Es werden keine Anruferdaten angezeigt.	<ul style="list-style-type: none"> <li>• Sie müssen sich für die Nutzung des Leistungsmerkmals Anruferanzeige (CLIP) angemeldet haben. Einzelheiten erfahren Sie bei Ihrem Service Provider/Ihrer Telefongesellschaft.</li> </ul>

**Nützliche Informationen**

Problem	Ursache und Lösung
Ich kann kein Mobilteil für die Basisstation registrieren.	<ul style="list-style-type: none"> <li>Die maximale Anzahl der für die Basisstation registrierbaren Mobilteile (6) wurde erreicht. Löschen Sie nicht verwendete Mobilteilregistrierungen an der Basisstation (Seite 27).</li> <li>Sie haben die falsche PIN eingegeben. Wenn Sie die PIN vergessen haben, siehe "Ich habe die PIN vergessen." (Seite 35).</li> <li>Stellen Sie Basisstation und Mobilteil entfernt von anderen elektrischen Geräten auf.</li> </ul>
Ich habe die PIN vergessen.	<ul style="list-style-type: none"> <li>Ändern Sie die PIN wie folgt.                             <ol style="list-style-type: none"> <li>[]/[OK]</li> <li>[]/[v]: "Basis-Einstell." → []</li> <li>[]/[v]: "Andere Optionen" → []</li> <li>[]/[v]: "Basiseinh. PIN" → []</li> <li>[*][7][0][0][0]</li> <li>Geben Sie die neue 4-stellige Basisstations-PIN ein. → [] → []</li> </ol> </li> </ul>
Ich kann die entgangenen Anrufe (zum Beispiel "3 Anrufe") nicht vom Display löschen.	<ul style="list-style-type: none"> <li>Es gibt versäumte Anrufe, die noch nicht aufgerufen wurden. Rufen Sie sie wie folgt auf.                             <ol style="list-style-type: none"> <li>[]/[OK]</li> <li>[]/[v]: "Anruferliste" → []</li> <li>Drücken Sie [], um die Suche beim jüngsten Anruf zu starten, oder [], um mit dem ältesten Anruf zu beginnen.</li> </ol> </li> </ul>

**Anrufbeantworter (KX-TG7220/KX-TG7222/KX-TG7223)**

Problem	Ursache und Lösung
Das Gerät zeichnet keine neuen Nachrichten auf.	<ul style="list-style-type: none"> <li>Der Anrufbeantworter ist ausgeschaltet. Schalten Sie die Funktion ein (Seite 22).</li> <li>Die Aufzeichnungszeit ist auf "Nur Begrüßung" eingestellt. Drücken Sie "1 Minute" oder "3 Minuten" (Seite 26).</li> <li>Wenn Sie sich für den Voice Mail-Dienst angemeldet haben, werden Nachrichten vom Service Provider/der Telefongesellschaft aufgezeichnet, nicht von Ihrem Telefon. Ändern Sie die Geräteeinstellung "Anzahl Ruftöne" oder wenden Sie sich an Ihren Service Provider/Ihre Telefongesellschaft (Seite 26).</li> </ul>

**Nützliche Informationen**

Problem	Ursache und Lösung
Der Anrufbeantworter lässt sich nicht mit dem Mobilteil ansteuern.	<ul style="list-style-type: none"> <li>● Die Basisstation oder ein anderes Mobilteil wird verwendet. Warten Sie, bis der andere Anwender den Vorgang abgeschlossen hat.</li> <li>● Ein Anrufer hinterlässt eine Nachricht. Warten Sie, bis der Anrufer den Vorgang abgeschlossen hat.</li> <li>● Das Mobilteil ist zu weit von der Basisstation entfernt. Bringen Sie es näher an die Basisstation heran.</li> </ul>
Wenn ich versuche den Anrufbeantworter mit der Basisstation anzusteuern, blinkt die Anrufbeantworter-Anzeige an der Basisstation einige Sekunden lang und der Anrufbeantworter lässt sich nicht bedienen.	<ul style="list-style-type: none"> <li>● Ein anderes Mobilteil wird verwendet. Warten Sie, bis der andere Anwender den Vorgang abgeschlossen hat.</li> <li>● Ein Anrufer hinterlässt eine Nachricht. Warten Sie, bis der Anrufer den Vorgang abgeschlossen hat.</li> </ul>
Der Anrufbeantworter lässt sich nicht fernbedienen.	<ul style="list-style-type: none"> <li>● Sie geben den falschen Fernbedienecode ein. Wenn Sie den Fernbedienecode vergessen haben, speichern Sie einen neuen Fernbedienecode (Seite 24).</li> <li>● Drücken Sie fest auf die entsprechenden Tasten.</li> <li>● Der Anrufbeantworter ist ausgeschaltet. Schalten Sie die Funktion ein (Seite 25).</li> <li>● Sie verwenden ein Telefon mit Impulswahl bzw. Wählscheibe. Versuchen Sie es erneut mit einem Telefon mit Tonwahl.</li> </ul>
Während der Aufzeichnung eines Ansagetextes oder dem Abhören der Nachrichten klingelt die Station und der Aufzeichnungsvorgang wird unterbrochen.	<ul style="list-style-type: none"> <li>● Ein Anruf wird empfangen. Nehmen Sie den Anruf entgegen und wiederholen Sie den Vorgang zu einem späteren Zeitpunkt.</li> </ul>

## Nützliche Informationen

### Technische Daten

- **Standard:**  
DECT (Digital Enhanced Cordless Telecommunications: Digitale, verbesserte schnurlose Telekommunikation.), GAP (Generic Access Profile: Allgemeines Zugriffsprofil)
- **Anzahl der Kanäle:**  
120 Duplex-Kanäle
- **Frequenzbereich:**  
1,88 GHz bis 1,90 GHz
- **Duplexverfahren:**  
TDMA (Time Division Multiple Access: Zeitmultiplexverfahren)
- **Kanalabstand:**  
1.728 kHz
- **Bitrate:**  
1.152 kbit/s
- **Modulation:**  
GFSK (Gaussian Frequency Shift Keying: Frequenzumtastung mit Gauss-Filter)
- **RF-Übertragungsleistung:**  
Ca. 250 mW
- **Sprachkodierung:**  
ADPCM 32 kbit/s
- **Stromversorgung:**  
220–240 V, 50 Hz
- **Leistungsaufnahme**  
  - Basisstation<sup>\*1</sup>:**  
Bereitschaft: ca. 2,1 W  
Maximum: ca. 6,0 W
  - Basisstation<sup>\*2</sup>:**  
Bereitschaft: ca. 2,2 W  
Maximum: ca. 6,1 W
  - Ladegerät<sup>\*3</sup>:**  
Bereitschaft: ca. 0,9 W  
Maximum: ca. 5,3 W
- **Betriebsbedingungen:**  
5 °C–40 °C, 20 %–80 % relative Luftfeuchtigkeit (trocken)
- **Abmessungen:**  
  - Basisstation:** ca. 54 mm × 122 mm × 137 mm

**Mobilteil:** ca. 155 mm × 48 mm × 32 mm  
**Ladegerät<sup>\*3</sup>:** ca. 53 mm × 81 mm × 91 mm

- **Masse (Gewicht):**  
  - Basisstation<sup>\*1</sup>:** ca. 190 g
  - Basisstation<sup>\*2</sup>:** ca. 210 g
  - Mobilteil:** ca. 130 g
  - Ladegerät<sup>\*3</sup>:** ca. 60 g

\*1 KX-TG7200/KX-TG7202/KX-TG7203  
 \*2 KX-TG7220/KX-TG7222/KX-TG7223  
 \*3 KX-TG7202/KX-TG7203/KX-TG7222/  
 KX-TG7223

#### Hinweis:

- Änderungen der technischen Daten ohne vorherige Ankündigung vorbehalten.
- Die in dieser Bedienungsanleitung verwendeten Abbildungen können vom eigentlichen Produkt geringfügig abweichen.
- Die Reichweite des Mobilteils beträgt innerhalb von Gebäuden 50 Meter und außerhalb von Gebäuden 300 Meter. Bitte beachten Sie, dass sie durch Betonbarrieren u. Ä. eingeschränkt werden kann.

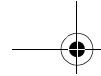

## **Nützliche Informationen**



### **Allgemeine Frequenzbestimmungen (für Deutschland)**

Als Zulassungsinhaber dieses DECT Schnurlostelefon sind wir verpflichtet, gemäß der Amtsblattverfügung 145/1998 Ihnen folgende Hinweise zu geben.

1. Dieses System besteht aus ortsfesten und mobilen Funkstellen.
2. Schnurlose Telekommunikationsanlagen können als Endeinrichtungen an öffentliche Telefonnetze angeschlossen werden.
3. Für diese Schnurlose Telekommunikationsanlage gibt es eine Allgemeinzuteilung für den Frequenzbereich, in dem es ausschließlich betrieben werden darf:

#### **System DECT 1880 — 1900 Mhz**

4. Diese Allgemeinzuteilung gilt zunächst für einen Zeitraum von 10 Jahren und wird in Abhängigkeit von der europäischen Harmonisierung fortgeschrieben.

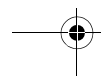
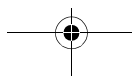
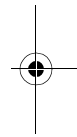
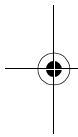

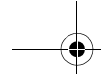

**Nützliche Informationen**

---

---

## **Garantie (für Deutschland)**

**Bitte bewahren Sie diesen Geräte-Schein zusammen mit Ihrem Kaufbeleg auf!**

Panasonic Deutschland leistet

### **24 Monate kostenlose Fehlerbeseitigung**

ab Kaufdatum dieses Gerätes:

Modell: \_\_\_\_\_ Serien-Nummer: \_\_\_\_\_

Name und Anschrift des Käufers: \_\_\_\_\_

Kaufdatum: \_\_\_\_\_ Stempel des Händlers: \_\_\_\_\_

Durch den Stempel und die Unterschrift des Fachhändlers wird die Richtigkeit der vorstehenden Eintragungen gegenüber Panasonic Deutschland bestätigt.  
Ohne Stempel, Unterschrift des Händlers und Kaufdatum ist dieser Geräteschein ungültig.

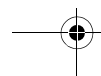
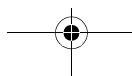
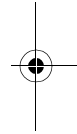
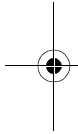

## Nützliche Informationen

### Kostenlose Fehlersuche (für Deutschland)

1. Wird das Gerät aufgrund von nachgewiesenen Fabrikations- oder Materialfehlern in den ersten 24 Monaten ab Kaufdatum schadhaft, so behebt Panasonic Deutschland diesen Fehler kostenlos gemäß den nachfolgenden Bedingungen.
  2. Die Beseitigung des Fehlers erfolgt nach Wahl von Panasonic Deutschland durch Reparatur oder Austausch. Ausgetauschte Teile und Geräte gehen in das Eigentum von Panasonic Deutschland über. Weitere Ansprüche gegen Panasonic Deutschland, insbesondere auf Rückgabe der Ware gegen Kaufpreiserstattung, Kaufpreisminderung oder Schadensersatz werden hierdurch nicht begründet.
  3. Falls das Gerät zum Zwecke der Fehlerbeseitigung transportiert wird, geschieht dies auf Gefahr und Kosten des Absenders.
  4. Ausgenommen von der kostenlosen Fehlerbeseitigung sind:
    - a) Schäden und Verluste, die durch das Gerät oder seinen Gebrauch entstehen, sowie Schäden die auf lokale Verhältnisse, wie Fehler in der Installation, Brand, Blitzschlag, äußere Gewalteinwirkung etc. zurückzuführen sind.
    - b) Schäden durch Eingriffe von Personen, die von uns hierzu nicht ermächtigt sind.
    - c) Geräte, bei denen die Fabrikationsnummer entfernt oder zerstört worden ist.
    - d) Schäden durch Nichtbeachtung der Bedienungsanleitung, z.B. Anschluß an eine falsche Netzspannung oder Stromart, und Schäden durch fahrlässige Behandlung oder Missbrauch.
    - e) Batterien, einschließlich Folgeschäden durch den Gebrauch von überalterten oder defekten Batterien.
    - f) Verschleißteile.
  5. Tritt ein Fehler auf, wenden Sie sich bitte innerhalb der Frist von 24 Monaten ab Kaufdatum an
    - den Fachhändler, bei dem Sie das Gerät gekauft haben
    - das Panasonic Service-Center für Schnurlos-Telefone (siehe oben)
  6. Um die kostenlose Fehlerbeseitigung in Anspruch nehmen zu können, muss der vollständig vom Händler ausgefüllte Geräteschein und/oder der Kaufbeleg vorgelegt werden.
  7. Die kostenlose Fehlerbeseitigung durch Panasonic Deutschland bedeutet weder eine Verlängerung noch einen Neubeginn der 24-Monatsfrist. Der Anspruch auf kostenlose Fehlerbeseitigung durch Panasonic Deutschland bezieht sich lediglich auf den Erstkäufer und ist nicht übertragbar.
  8. Selbstverständlich können Sie diese Leistungen auch in Anspruch nehmen, wenn Sie das Gerät in andere Länder des Europäischen Wirtschaftsraums verbringen. Bitte wenden Sie sich dort an die nationale Vertriebsgesellschaft.
- Diese Leistungen bestehen zusätzlich zu der gesetzlichen Sachmängelhaftung des Händlers aus dem Kaufvertrag und beeinträchtigt in keiner Weise Ihre Rechte als Endgebraucher.
- Panasonic Deutschland



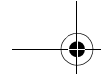

**Nützliche Informationen**

---

---

## **Endkunden-Hotline (für Deutschland)**

**0180 - 50 15 142** (0,12 € / Minute)



Mo.-Fr. 8.00 -20.00 Uhr

Sa. 12.00 -17.00 Uhr

Spezialisten leisten schnelle Hilfe, wenn bei der Einrichtung und Bedienung des Modells Fragen oder Probleme auftauchen sollten.

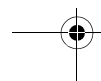
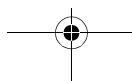
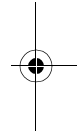
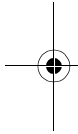



### **Nützliche Informationen**

---

---



## **Endkunden-Service-Hotline für Bedieneranfragen und allgemeine Fragen (für Österreich)**

### **Hotline für Bedienauskünfte**

Spezialisten leisten schnelle Hilfe, wenn bei der Einrichtung und Bedienung des Modells Fragen oder Probleme auftreten sollten.

0810 – 10 18 00 (zum Ortstarif)

Mo.-Fr. 8.00 – 20.00 Uhr

Sa. 12.00 – 17.00 Uhr

### **Reparatur – Service**

Nutzer eines DECT–Schnurlos-Telefons von Panasonic können den Reparatur-Service in Anspruch nehmen.

#### **Servicestellen:**

Fa. Digital-Electronic-Center Service GmbH  
Laxenburgerstr. 252  
1230 Wien  
Tel. +43 (01) 961 66 33  
E-Mail: [office@decservice.at](mailto:office@decservice.at)

Fa. Frisch  
Lokalbahnweg 12  
4060 Leonding  
Tel. +43 (0732) 67 69 61  
E-Mail: [office@frisch.at](mailto:office@frisch.at)

### **Hotline für technische Anfragen**

0900 - 70 07 06 Kostenpflichtig!

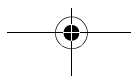
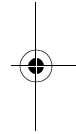
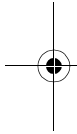

**Index**

- A** Akku: 9, 10  
Alarm: 18  
Anklopfen: 13  
Anrufbeantworter: 22  
    Aktivieren/Deaktivieren: 22  
    Einstellungen: 25  
    Fernbedienung: 24  
    Nachrichten abhören: 23  
Anrufe entgegennehmen: 12  
Anrufen: 12  
Aufzeichnen  
    Ansagetext: 22  
Automatischer Gesprächsmodus: 13, 17
- B** Basisstation  
    Einstellungen: 19
- C** Call-by-Call: 16
- D** Datum und Uhrzeit: 11  
Display  
    Kontrast: 17  
    Sprache: 11  
    Symbole: 8
- E** Einschalten/Ausschalten: 11
- F** Freisprecheinrichtung: 12
- I** Interngespräche: 28
- K** Kettenwahl: 16  
Konferenz: 13  
Konferenzschaltungen: 29
- L** Lautstärke  
    Lautsprecher: 12  
    Mobilteil-Hörer: 12  
    Rufton (Basisstation): 19  
    Rufton (Mobilteil): 17  
Leistungsmerkmal Anruferanzeige (CLIP): 20
- M** Mobilteil  
    Einstellungen: 17  
    Registrierung: 27  
    Registrierung löschen: 27  
    Suchfunktion: 13
- P** Pause: 12  
PIN: 19
- Privatfunktion: 14
- R** Registrierung: 27  
Rückfrage: 13, 19  
Rufton: 17
- S** Stumm: 13
- T** Tastensperre: 13  
Tastentöne: 17  
Telefonbuch  
    Mobilteil-Telefonbuch: 15  
Telefonbuch kopieren: 29
- V** Versäumte Anrufe: 20  
Verstärker: 28  
Voice Mail: 21
- W** Wahlwiederholung: 12  
Weiterleiten von Anrufen: 28
- Z** Zeicheneingabe: 30  
Zusätzliche Mobilteile: 27

## Liebe Panasonic Kundin, lieber Panasonic Kunde!

Vielen Dank, dass Sie sich für ein Produkt unseres Hauses entschieden haben.

Dieses Gerät ist qualitätsgeprüft und entspricht den Angaben des Herstellers. Es ist jedoch nicht auszuschließen, dass Umgebungsbedingungen die Funktion des Gerätes beeinflussen können.

Schnelle und unkomplizierte Hilfe bietet Ihnen Panasonic unter der Hotline Rufnummer

innerhalb Deutschland: Tel. 0180 - 50 15 142 (0,12 €/ Min.)

innerhalb Österreich: Tel. 0810 - 10 18 00 (zum Ortstarif)

Herzlichen Dank !

### Für Österreich

Rufnummer der Reparatur-Hotline 0900-70 07 06 Kostenpflichtig!

#### Vertrieb:

##### Panasonic Deutschland

Winsbergring 15, 22525 Hamburg

##### Panasonic Austria

Leonard Bernstein Strasse 10, 1220 Wien

**CE0470**  
1999/5/EC

#### Panasonic Communications Co., Ltd.

1-62, 4-chome, Minoshima, Hakata-ku, Fukuoka 812-8531, Japan

#### Urheberrecht:

Dieses Material ist von Panasonic Communications Co., Ltd. urheberrechtlich geschützt und darf nur für interne Zwecke reproduziert werden. Jede weitere Reproduktion des Materials, sowohl im Ganzen als auch auszugsweise, ist ohne schriftliche Genehmigung von Panasonic Communications Co., Ltd. nicht gestattet.

© 2007 Panasonic Communications Co., Ltd. Alle Rechte vorbehalten.



\*TG7200G\*

**PQQX16064ZA** CC0507DS0