

Panasonic

Bedienungsanleitung

Digitales Schnurlos-Telefon

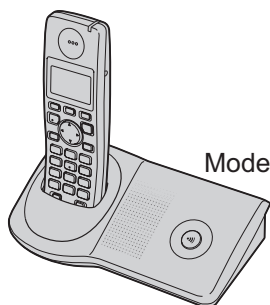

Modellbez. **KX-TG7100G/KX-TG7102G**

Digitales Schnurlos-Telefon mit integriertem Anrufbeantworter

Modellbez. **KX-TG7120G/KX-TG7122G**

KX-TG7100

KX-TG7123G/KX-TG7120AR



Dieses Gerät ist mit der Anruferanzeige (CLIP) kompatibel. Zur Anzeige der Rufnummern von Anrufern müssen Sie sich für das Leistungsmerkmal Anruferanzeige (CLIP) anmelden.

Laden Sie die Akkus vor dem ersten Gebrauch ca. 7 Stunden lang.

Bitte lesen Sie diese Bedienungsanleitung durch, bevor Sie das Gerät in Betrieb nehmen.
Bewahren Sie sie zur künftigen Bezugnahme gut auf.

Einführung

Einführung

Vielen Dank, dass Sie sich für den Kauf dieses digitalen schnurlosen Telefons von Panasonic entschieden haben.

Zur künftigen Bezugnahme

Bewahren Sie den Originalbeleg auf oder heften Sie ihn ab, damit Sie ihn bei Reparaturen innerhalb des Garantiezeitraums stets verfügbar haben.

Seriennummer (ist auf der Rückseite der Basisstation angegeben)

Datum des Kaufs

Name und Adresse des Händlers

Hinweis:

- Dieses Modell wurde ausschließlich für den Betrieb an analogen Telefonnetzen in Deutschland und Österreich entwickelt.
- Wenden Sie sich bei Problemen zunächst an Ihren Fachhändler.

Konformitätserklärung:

- Hiermit erklärt Panasonic Communications Co., Ltd. dass dieses Gerät mit den grundlegenden Anforderungen und anderen relevanten Bestimmungen der R&TTE-Richtlinie (Radio & Telecommunications Terminal Equipment) 1999/5/EC übereinstimmt.

Die Konformitätserklärungen zu den in diesem Handbuch beschriebenen Panasonic-Produkten können von folgender Website heruntergeladen werden:

<http://www.doc.panasonic.de>

Kontakt:

Panasonic Services Europe
 a Division of Panasonic Marketing Europe GmbH
 Panasonic Testing Centre
 Winsberggring 15, 22525 Hamburg, Deutschland

Ihr Telefon

KX-TG7100/KX-TG7120



*Die Abbildung zeigt das Modell KX-TG7100.

KX-TG7102/KX-TG7122

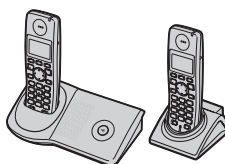

*Die Abbildung zeigt das Modell KX-TG7102.

KX-TG7123

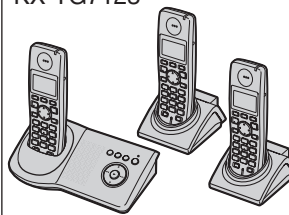

- Verweise auf Ladegerät und mehrere Mobilteile in diesem Handbuch beziehen sich nur auf das KX-TG7102, das KX-TG7122 und das KX-TG7123.

Hinweis:

- Die Mobilteile sind für den Gebrauch mit der Basisstation vorregistriert. Anderenfalls siehe Seite 30.



Einführung

Achtung

- **Modelle KX-TG7100G, KX-TG7102G, KX-TG7122G und KX-TG7123G**
Diese Modelle sind für den Betrieb in Deutschland und Österreich ausgelegt.
Die Standardeinstellung ist Deutschland. Für den Betrieb in Österreich ändern Sie die regionale Einstellung in "Österreich" (Seite 22).
- **Modell KX-TG7120G**
Dieses Modell ist für den Betrieb in Deutschland ausgelegt.
Die Standardeinstellung ist Deutschland.
- **Modell KX-TG7120AR**
Dieses Modell ist für den Betrieb in Österreich ausgelegt.
Die Standardeinstellung ist Österreich.

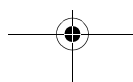
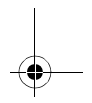
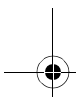
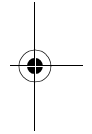
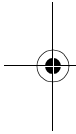

Inhalt

Vorbereitung

Zubehör	5
Wichtige Informationen	7
Bedienelemente	8
Displays	9
Anschlüsse	10
Einsetzen/Auswechseln der Akkus	10
Laden des/der Akku(s)	11
Ein-/Ausschalten des Geräts	12
In dieser Bedienungsanleitung verwendete Symbole	12
Display-Sprache	12
Datum und Uhrzeit	12

Anrufen/Beantworten von Anrufen

Anrufen	13
Beantworten von Anrufen	14

Telefonbücher

Mobilteil-Telefonbuch	15
Kettenwahl	15
Kurzwahl für Call-by-Call: Telefonieren über die Zugangsnummer eines Telefonanbieters (nur für die Verwendung in Deutschland)	16

Mobilteil-Einstellungen

Mobilteil-Einstellungen	17
Zeiteinstellungen	19

Einstellungen der Basisstation

Einstellungen der Basisstation	20
Ruf-Optionen	22

Leistungsmerkmal

Anruferanzeige (CLIP)

Verwenden des Leistungsmerkmals Anruferanzeige (CLIP)	23
Anruferliste	23
Voice Mail-Dienst	24

Anrufbeantworterfunktionen (KX-TG7120/KX-TG7122/ KX-TG7123)

Anrufbeantworter	25
Aktivieren/Deaktivieren des Anrufbeantworters	25
Ansagetext	25
Abhören von Nachrichten	26
Direkteingabe über das Mobilteil	27
Fernbedienung	27
Anrufbeantwortereinstellungen	28

Verwenden mehrerer Geräte

Verwenden von Zusatzgeräten	30
Registrieren eines Mobilteils an der Basisstation	30
Interngespräch zwischen Mobilteilen	31
Weiterleiten von Anrufen zwischen Mobilteilen	31
Konferenzschaltungen (nur KX-TG7120, KX- TG7122 und KX-TG7123)	32
Kopieren von Telefonbucheinträgen (nur KX- TG7120, KX-TG7122 und KX-TG7123)	32

Nützliche Informationen

Eingabe von Zeichen	33
Fehlermeldungen	35
Fehlerbehebung	36
Technische Daten	40
Geräteschein (für Deutschland)	41
Kostenlose Fehlersuche (für Deutschland)	42
Endkunden-Service-Hotline (für Deutschland)	43
Endkunden-Service-Hotline für Bedieneranfragen und allgemeine Fragen (für Österreich)	44

Index

Index	45
-----------------	----

Vorbereitung

Zubehör

Mitgeliefertes Zubehör

Nr.	Zubehör	Menge		
		KX-TG7100 KX-TG7120	KX-TG7102 KX-TG7122	KX-TG7123
①	Netzteil für Basisstation (Teile-Nr. PQLV207CE)	1	1	1
②	Telefonkabel	1	1	1
③	Standardakkus AAA (R03) (Teile-Nr. HHR-55AAAB oder HHR-4EPT)	2	4	6
④	Akkufachabdeckung*1	1	2	3
⑤	Ladegerät (Teile-Nr. PQLV30045)	—	1	2
⑥	Netzteil für Ladegerät (Teile-Nr. PQLV209CE)	—	1	2

*1 Das Mobilteil wird mit angebrachter Akkufachabdeckung geliefert.

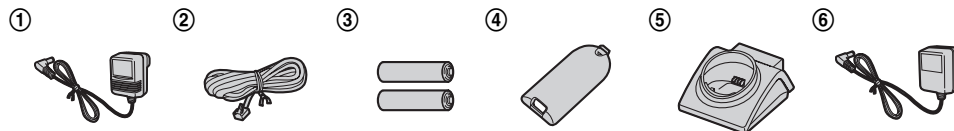

Vorbereitung

Optionales Zubehör/Ersatzteile

Verkaufsinformationen erfahren Sie bei Ihrem Panasonic-Händler.

Nr.	Modellbez.	Beschreibung
①	KX-TGA711EX	Zusätzliches DECT Mobilteil
②	KX-TCA718EX	Trageclip

②



Hinweis:

- Wenn Sie die Akkus austauschen müssen, verwenden Sie nur 2 wiederaufladbare Nickelmetallhydrid-Akkus (Ni-MH) vom Typ AAA(R03) mit einer Kapazität bis zu 750 mAh. Wir empfehlen die Verwendung von Panasonic-Akkus (Modell Nr. P03P).
- Panasonic ist nicht haftbar für Schäden am Gerät oder Beeinträchtigung der Leistung, die durch die Verwendung von nicht von Panasonic hergestellten Akkus verursacht werden.
- Den Trageclip einfach und bequem unter www.online-shop.panasonic.de bestellen. Sie brauchen nur die Modelbezeichnung des DECT-Telefons oder KX-TCA718EX im Suchfeld einzugeben und gelange sogleich zum Bestellvorgang. (Dieser Service ist zur Zeit nur für Deutschland verfügbar).

Vorbereitung

Wichtige Informationen

Allgemein

- Verwenden Sie nur das im Lieferumfang enthaltene, auf Seite 5 angegebene Netzteil.
- Das Netzteil nur an eine Standard-Netzsteckdose mit 220–240V AC anschließen.
- In folgenden Fällen können mit diesem Produkt keine Anrufe getätigt werden:
 - Der/Die Akku(s) des schnurlosen Mobilteils muss/müssen geladen werden oder ist/sind defekt.
 - Bei einem Stromausfall.
- Öffnen Sie das Mobilteil nur zum Auswechseln der Akkus.
- Dieses Produkt darf nicht in der Nähe von medizinischer Notfall-/Intensivpflegeausrüstung verwendet und nicht von Menschen mit Herzschrittmachern betrieben werden.
- Stellen Sie sicher, dass keine Objekte auf das Gerät fallen können und keine Flüssigkeiten in das Gerät verschüttet werden. Setzen Sie das Produkt weder übermäßigem Rauch oder Staub noch mechanischen Schwingungen oder Stößen aus.

Betriebsumgebung

- Verwenden Sie dieses Produkt nicht in der Nähe von Wasser.
- Betreiben Sie dieses Produkt nicht in der Nähe von Wärmequellen, wie Heizungen, Kochern usw. Stellen Sie dieses Produkt nicht in Räumen auf, in denen die Temperatur unter 5 °C oder über 40 °C liegt.
- Das Netzteil dient als Trennung zum übrigen Stromnetz. Stellen Sie sicher, dass sich die Netzsteckdose in der Nähe des Geräts befindet und leicht zugänglich ist.

Warnung:

- Setzen Sie dieses Gerät niemals Regen oder Feuchtigkeit aus, um elektrische Schläge zu vermeiden.
- Ziehen Sie den Netzstecker dieses Gerätes aus der Steckdose, wenn sich Rauch

entwickelt, ein außergewöhnlicher Geruch ausströmt oder ungewöhnliche Geräusche zu hören sind. Diese Bedingungen können Brände oder elektrische Schläge auslösen. Warten Sie, bis das Gerät nicht mehr raucht, und wenden Sie sich an eine autorisierte Kundendienststelle.

Sicherheitshinweis für den Umgang mit

Akkus

- Wir empfehlen den/die auf Seite 6 genannten Akku(s). **Verwenden Sie nur Standardakku(s).**
- Verwenden Sie keine alten und neuen Akkus zusammen.
- Entsorgen Sie Akku(s) nicht durch Verbrennen, da sie explodieren können. Beachten Sie die lokalen Abfallbeseitigungsbestimmungen bezüglich besonderer Entsorgungsvorschriften.
- Öffnen und beschädigen Sie den/die Akku(s) nicht. Freigesetzter Elektrolyt aus dem/den Akku(s) ist korrosiv und kann Verbrennungen oder Verletzungen an Augen und Haut hervorrufen. Das Elektrolyt kann bei Verschlucken toxisch wirken.
- Lassen Sie beim Umgang mit dem/den Akku(s) Vorsicht walten. Lassen Sie keine leitenden Materialien, wie Ringe, Armbänder oder Schlüssel, den/die Akku(s) berühren, da dies zu einem Kurzschluss führen kann, bei dem sich der/die Akku(s) und/oder die leitenden Materialien überhitzen und somit Verbrennungen verursachen können.
- Laden Sie den/die im Lieferumfang des Produkts enthaltenen Akku(s) gemäß den Angaben in dieser Gebrauchsanweisung.
- Verwenden Sie zum Laden des/der Akku(s) nur die mitgelieferte Basisstation (bzw. das Ladegerät). Nehmen Sie keine Änderungen an der Basisstation (bzw. am Ladegerät) vor. Die Nichtbefolgung dieser Anweisungen kann zum Aufquellen oder Explodieren des/der Akku(s) führen.

Vorbereitung

Warnung:

- Halten Sie jedwede Flüssigkeiten (Putzmittel, Reinigungsmittel usw.) fern vom Stecker der Telefonanschlussschnur. Sonst könnte ein Feuer entstehen. Falls der Stecker der Telefonanschlussschnur nass wird, entfernen Sie ihn sofort von der Wandsteckdose, und verwenden Sie ihn nicht.

Benutzerinformationen zur Entsorgung von elektrischen und elektronischen Geräten (private Haushalte)



Entsprechend den grundlegenden Firmengrundsetzten der Panasonic-Gruppe wurde ihr Produkt aus hochwertigen Materialien und Komponenten entwickelt und hergestellt, die recycelbar und wieder verwendbar sind. Dieses Symbol auf Produkten und/oder begleitenden Dokumenten bedeutet, dass elektrische und elektronische Produkte am Ende ihrer Lebensdauer vom Hausmüll getrennt entsorgt werden müssen. Bringen Sie bitte diese Produkte für die Behandlung, Rohstoffrückgewinnung und Recycling zu den eingerichteten kommunalen Sammelstellen bzw. Wertstoffsammelhöfen, die diese Geräte kostenlos entgegennehmen. Die ordnungsgemäße Entsorgung dieses Produkts dient dem Umweltschutz und verhindert mögliche schädliche Auswirkungen auf Mensch und Umwelt, die sich aus einer unsachgemäßen Handhabung der Geräte am Ende Ihrer Lebensdauer ergeben könnten. Genauere Informationen zur nächstgelegenen Sammelstelle bzw. Recyclinghof erhalten Sie bei Ihrer Gemeindeverwaltung.

Für Geschäftskunden in der Europäischen Union

Bitte treten Sie mit Ihrem Händler oder Lieferanten in Kontakt, wenn Sie elektrische und elektronische Geräte entsorgen möchten. Er hält weitere Informationen für sie bereit.

Informationen zur Entsorgung in Ländern außerhalb der Europäischen Union

Dieses Symbol ist nur in der Europäischen Union gültig.

Bedienelemente

Mobilteil

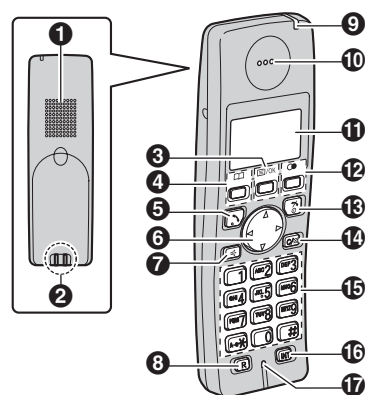

- ❶ Lautsprecher
- ❷ Ladekontakt
- ❸ [☰/OK] (Menü/OK)
- ❹ [☎] (Telefonbuch)
- ❺ [☎] (Gespräch)
- ❻ Navigationstaste ([▲]/[▼]/[▶]/[←])
- ❼ [☎] (Freisprecheinrichtung)
- ❽ [R] (Rückfrage)
- ❾ KX-TG7100/KX-TG7102
Ladeanzeige/Ruftonanzeige
KX-TG7120/KX-TG7122/KX-TG7123
Ladeanzeige/Ruftonanzeige/
Nachrichtenanzeige
- ❿ Hörer
- ⓫ Display
- ⓬ [⏮] (Wahlwiederholung/Pause)
- ⓭ [⏻] (Aus/Ein)
- ⓮ [C/☒] (Löschen/Stumm)
- ⓯ Wähltastatur
- ⓰ [INT] (Interkom)
- ⓱ Mikrofon

Vorbereitung

Basisstation (KX-TG7100/KX-TG7102)

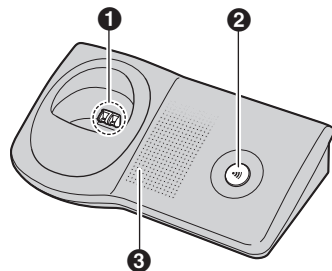

- 1 Ladekontakt
- 2 [☎] (Ruf-Taste)
- 3 Klingelton

Basisstation (KX-TG7120/KX-TG7122/KX-TG7123)

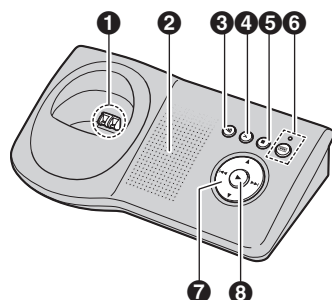

- 1 Ladekontakt
- 2 Lautsprecher
- 3 [☎] (Ruf-Taste)
- 4 [X] (Löschen)
- 5 [■] (Stoppen)
- 6 Anrufbeantworteranzeige/ [☎] (Anrufbeantworter ein)
- 7 Navigationstaste: [▲]/[▼]/[◀]/[▶]
- 8 [▶] (Wiedergeben)/Nachrichtenanzeige

Displays

Display-Symbole

Display-Symbol	Bedeutung
☎	Innerhalb der Reichweite einer Basisstation <ul style="list-style-type: none"> • Blinkt: Mobilteil sucht Basisstation. (Mobilteil befindet sich außerhalb der Reichweite der Basisstation, ist nicht an der Basisstation registriert oder Basisstation ist nicht an das Stromnetz angeschlossen)
☎	Mobilteil greift auf Basisstation zu. (internes Gespräch, Mobilteilsuche, Ändern der Einstellungen der Basisstation usw.)
☎	Das Mobilteil wird für einen externen Anruf verwendet.
☎	Anrufbeantworter ist eingeschaltet.*1 (Seite 25)
☎	Akkuladung
[2]	Mobilteilnummer (Standby Displayzustand, Seite 17)
☎	Neue Voice Mail empfangen*2 (Seite 24)
[Besetzt]	<ul style="list-style-type: none"> • Leitung wird von einem anderen Mobilteil belegt. • Anrufbeantworter wird von einem anderen Mobilteil oder der Basisstation verwendet.*1

*1 Nur KX-TG7120, KX-TG7122 und KX-TG7123

*2 Nur Voice Mail-Anwender in Österreich

Vorbereitung

Anschlüsse

Basisstation

Wenn das Netzteil an die Basisstation angeschlossen wird, ertönt ein kurzes akustisches Signal. Prüfen Sie die Anschlüsse, wenn das akustische Signal nicht ertönt.

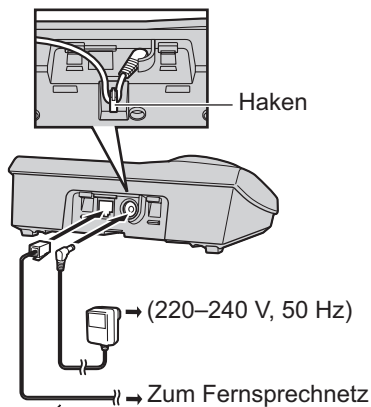

Verwenden Sie nur das im Lieferumfang enthaltene / angegebene Netzteil und Telefonkabel.

Ladegerät (nur KX-TG7102, KX-TG7122 und KX-TG7123)

Schließen Sie das Netzteil an das Ladegerät an, und verlegen Sie das Kabel wie dargestellt. Das Ladegerät kann ggf. an der Wand angebracht werden.

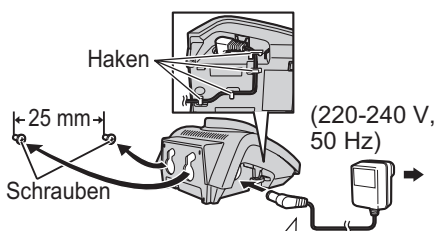

Verwenden Sie nur das mitgelieferte Netzteil.

Hinweis:

- Schließen Sie das Telefonkabel niemals während eines Gewitters an.

- Das Netzteil muss stets angeschlossen bleiben. (Es ist normal, dass sich das Netzteil während des Betriebs warm anfühlt.)
- Das Netzteil sollte an einer Wand- oder Bodensteckdose angeschlossen werden. Schließen Sie das Netzteil nicht an einer Deckensteckdose an, da sein Gewicht es aus der Steckdose ziehen könnte.

Aufstellort

- Für einen rauschfreien Betrieb bei maximaler Kommunikationsentfernung stellen Sie die Basisstation wie folgt auf:
 - Nicht in der Nähe von elektrischen Geräten, wie TV-Geräten, Radiogeräten, PCs oder weiteren Telefonen.
 - An einer leicht zu erreichenden und zentralen Stelle.

Einsetzen/Auswechseln der Akkus

Wichtig:

- Verwenden Sie nur die mitgelieferten, auf Seite 5, 7 angegebenen Standardakkus.
 - Wenn Sie die Akkus austauschen müssen, empfehlen wir, nur die auf Seite 6, 7 angegebenen Panasonic-Akkus zu verwenden.
 - Die Pole des Akkus (⊕, ⊖) mit einem trockenen Tuch abwischen.
 - Achten Sie beim Einlegen der Akkus darauf, die Pole der Akkus (⊕, ⊖) und Kontakte des Geräts nicht zu berühren.
- 1 Drücken Sie fest auf die Aussparung auf der Akkufachabdeckung und schieben Sie die Abdeckung in Pfeilrichtung.
 - Nehmen Sie die alten Akkus mit dem Pluspol (⊕) zuerst heraus.

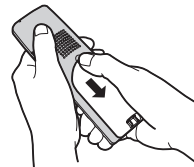

Vorbereitung

- 2 Setzen Sie die Akkus mit dem Minuspol (⊖) zuerst ein. Schließen Sie die Akkufachabdeckung.

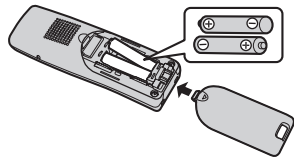

Laden des/der Akku(s)

Legen Sie das Mobilteil vor dem ersten Gebrauch ca. 7 Stunden lang auf die Basisstation bzw. das Ladegerät.

Während des Ladevorgangs wird das Akkusymbol wie folgt angezeigt.

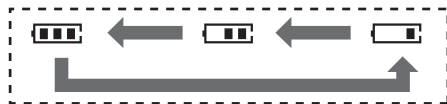

Wenn die Akkus geladen sind, wird  auf dem Display angezeigt.

- Die Ladeanzeige leuchtet auf, sobald das Mobilteil in die Basisstation oder das Ladegerät gesetzt wird.

Basisstation^{*1} **Ladegerät**^{*2}

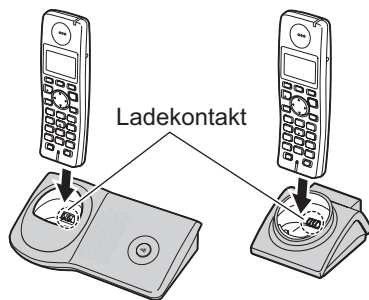

*1 Die Abbildung zeigt das Modell KX-TG7100.



*2 Nur KX-TG7102, KX-TG7122 und KX-TG7123

Hinweis:

- Es ist normal, dass sich das Mobilteil während des Ladens warm anfühlt.

- Laden Sie die Akkus mindestens 15 Minuten, wenn Sie das Gerät sofort benutzen möchten.
- Reinigen Sie die Ladkontakte von Mobilteil, Basisstation und Ladegerät ein Mal im Monat mit einem weichen trockenen Tuch, ansonsten lassen sich die Akkus möglicherweise nicht richtig laden. Reinigen Sie die Kontakte häufiger, wenn das Gerät Schmierstoffen, Staub oder hoher Luftfeuchtigkeit ausgesetzt ist.

Akkuladung

Akkusymbol	Akkuladung
	Hoch
	Mittel
	Niedrig Wenn die Anzeige blinkt: Muss aufgeladen werden.

Panasonic Ni-MH Akku Leistung (mitgelieferte Akkus)

Betrieb	Betriebsdauer
In Dauerbetrieb	Max. 17 Stunden
In dauerhaftem Standby-Modus	Max. 180 Stunden

Hinweis:

- Es ist normal daß beim erstmaligen Aufladen der Akkus nicht die volle Ladeleistung erreicht wird. Die Maximale Batterieleistung wird erst nach einigen kompletten Lade-/Entladezyklen erreicht.
- Die tatsächliche Akkuleistung hängt davon ab, wie häufig das Mobilteil verwendet bzw. nicht verwendet wird (Standby).
- Die Akku-Betriebsdauer kann sich je nach Gebrauchsbedingungen und Umgebungstemperatur mit der Zeit verkürzen.
- Selbst nach einer vollständigen Ladung des Mobilteils kann es weiterhin auf der Basisstation oder dem Ladegerät liegen bleiben, ohne daß ein negativer Effekt für die Batterien entsteht.
- Nach Austausch der Batterien kann es zu einer fehlerhaften Ladungsanzeige kommen. Laden

Vorbereitung

Sie das Mobilteil in diesem Fall für mindestens 7 Stunden auf der Basisstation oder dem Ladegerät auf.

Ein-/Ausschalten des Geräts

Einschalten

Halten Sie **[*0]** ca. 1 Sekunde gedrückt.

Ausschalten

Halten Sie **[*0]** ca. 2 Sekunden gedrückt.

In dieser Bedienungsanleitung verwendete Symbole

Symbol	Bedeutung
[OK]	Drücken Sie [OK] .
→	Gehen Sie weiter zum nächsten Vorgang.
" "	Wählen Sie die mit [▲] oder [▼] die auf dem Display angezeigten Wörter in Anführungszeichen (z. B. "Mobilteileinst.") aus.

Display-Sprache

- [OK]**
- Drücken Sie **[▲]** oder **[▼]**, um "Mobilteileinst." auszuwählen. → **[▶]**
- Drücken Sie **[▲]** oder **[▼]**, um "Display-Einst." auszuwählen. → **[▶]**
- Drücken Sie **[▲]** oder **[▼]**, um "Auswahl Sprache" auszuwählen. → **[▶]**
- Drücken Sie **[▲]** oder **[▼]**, um die gewünschte Sprache auszuwählen. → **[▶]** → **[*0]**

Hinweis:

- Wenn Sie eine Sprache auswählen, die Sie nicht lesen können, drücken Sie **[*0]**, drücken Sie **[OK]**, dann 3 Mal **[▲]**, dann

[▶], dann 2 Mal **[▼]**, dann **[▶]**, dann **[▼]** und dann **[▶]**, wählen die gewünschte Sprache aus, drücken anschließend **[▶]**, drücken Sie **[*0]**.

Datum und Uhrzeit

- [OK]**
- Drücken Sie **[▲]** oder **[▼]**, um "Mobilteileinst." auszuwählen. → **[▶]**
- KX-TG7100/KX-TG7102**
Drücken Sie **[▲]** oder **[▼]**, um "Datum/Uhr eing." auszuwählen. → **[▶]**
KX-TG7120/KX-TG7122/KX-TG7123
Drücken Sie **[▲]** oder **[▼]**, um "Zeiteinstell." auszuwählen. → **[▶]**
→ Drücken Sie **[▲]** oder **[▼]**, um "Datum/Uhr eing." auszuwählen. → **[▶]**
- Geben Sie Tag, Monat und Jahr ein.
Beispiel: 17. Mai 2006
[1][7][0][5][0][6]
- Geben Sie die aktuelle Uhrzeit ein.
Beispiel: 3:30 PM
[0][3][3][0] → Drücken Sie auf **[*]**, bis "03:30 PM" angezeigt wird.
- [OK]** → **[*0]**

Hinweis:

- Um eine Ziffer zu korrigieren, bewegen Sie den Cursor mit **[◀]** oder **[▶]** an die betreffende Stelle und nehmen Ihre Änderungen vor.
- Nach einem Stromausfall stimmen Datum und Uhrzeit möglicherweise nicht mehr. Stellen Sie Datum und Uhrzeit ggf. neu ein.

Anrufen/Beantworten von Anrufen

Anrufen

- 1 Nehmen Sie das Mobilteil ab und wählen Sie die Rufnummer.
 - Zur Korrektur einer Ziffer drücken Sie auf **[C/⊗]** und geben dann die korrekte Nummer ein.
- 2 **[↶]**
- 3 Drücken Sie nach Beendigung des Gesprächs **[↶⊗]** oder legen Sie das Mobilteil auf die Basisstation bzw. das Ladegerät.

Freisprecheinrichtung

- 1 Drücken Sie während eines Gesprächs **[☎]**, um die Freisprecheinrichtung zu aktivieren.
 - Sprechen Sie im Wechsel (nicht gleichzeitig) mit Ihrem Gesprächspartner.
- 2 Sprechen Sie in den Hörer und drücken Sie nach Beendigung des Gesprächs **[↶⊗]**.

Hinweis:

- Für eine optimale Verständigung sollten Sie die Freisprecheinrichtung in einer ruhigen Umgebung verwenden.
- Um wieder auf den Hörer umzuschalten, drücken Sie **[☎]/[↶]**.

Einstellen der Lautstärke des Hörers oder Lautsprechers

Drücken Sie **[▲]** oder **[▼]** während eines Gesprächs.

Wahlwiederholung

Zuvor gewählte Rufnummern (jeweils max. 24 Ziffern) können per Wahlwiederholung erneut gewählt werden.

Einen Anruf mithilfe der Wahlwiederholungsliste tätigen

Die letzten 10 gewählten Rufnummern sind in der Wahlwiederholungsliste gespeichert.

- 1 **[☎]**
- 2 Drücken Sie **[▲]** oder **[▼]**, um die gewünschte Nummer auszuwählen.
- 3 **[↶]** / **[☎]**

Löschen einer Nummer in der Wahlwiederholungsliste

- 1 **[☎]**
- 2 Drücken Sie wiederholt **[▲]** oder **[▼]**, um die gewünschte Nummer auszuwählen. → **[▶]**
- 3 "Löschen" → **[▶]**
- 4 "Ja" → **[▶]** → **[↶⊗]**

Sonstige Funktionen

Stumm

Wenn die Funktion Stumm aktiviert ist, können Sie Ihren Gesprächspartner hören, Ihr Gesprächspartner kann Sie jedoch nicht hören. Zum Stummschalten Ihrer Stimme drücken Sie **[C/⊗]**.

- Um zurück zum Gespräch zu gelangen, drücken Sie erneut auf **[C/⊗]**.

Die Taste R (zur Verwendung der Rückfrage-Funktion)

[R] wird als Zugang zu speziellen Funktionen Ihrer TK-Anlage bzw. Ihres Telefonanbieters (Anklopfen, Makeln, usw.) verwendet. Wenn Ihr Telefon Anklopfen unterstützt, können Sie während eines Gesprächs durch Drücken von **[R]** zwischen dem ersten und dem zweiten Anrufer umschalten. Einzelheiten erfahren Sie bei Ihrem Service Provider/Ihrer Telefongesellschaft.

Hinweis:

- Falls Ihr Telefon an eine Nebenstellenanlage angeschlossen ist, können Sie durch Drücken der Taste **[R]** bestimmte Leistungsmerkmale Ihrer lokalen Nebenstellenanlage nutzen; z. B. die Weiterleitung eines externen Anrufs. Einzelheiten erfahren Sie bei Ihrem TK-Fachhändler.
- Sie können die Rückfragezeit ändern (Seite 20).

Die Pause-Taste

(Nebenstellenanlage/Amtsleitungsmerkmale)

Eine Pause ist gelegentlich erforderlich, wenn ein Anruf über eine Nebenstellenanlage getätigt wird, oder wenn Ferngespräche geführt werden.

Anrufen/Beantworten von Anrufen

Beispiel: Wenn Sie **[0]** manuell vor dem Wählen der externen Nummern eingeben müssen, müssen Sie wahrscheinlich nach dem Wählen von **[0]** eine Pause einlegen, bis Sie einen Wählton hören.

- 1 **[0]** → **[●]**
- 2 Wählen Sie die Rufnummer. → **[↶]** / **[↷]**

Hinweis:

- Jedes Mal, wenn Sie **[●]** drücken, wird eine 3-sekündige Pause eingefügt. Wird die Taste mehrmals gedrückt, werden die Pausen länger.

Beantworten von Anrufen

- 1 Nehmen Sie das Mobilteil ab und drücken Sie **[↶]** oder **[↷]**, wenn das Gerät klingelt.
 - Sie können einen Anruf auch entgegennehmen, indem Sie eine beliebige Wähltaste, **[0]** bis **[9]**, **[*]**, **[#]** oder **[INT]**, drücken. (**Any Key Answer-Funktion**)
- 2 Drücken Sie nach Beendigung des Gesprächs **[✕⓪]** oder legen Sie das Mobilteil auf die Basisstation bzw. das Ladegerät.

Automatischer Gesprächsmodus

Sie können Anrufe auch entgegennehmen, indem Sie einfach das Mobilteil von der Basisstation bzw. dem Ladegerät nehmen. Sie müssen nicht **[↶]** drücken. Zum Aktivieren dieser Funktion siehe Seite 17.

Zum Einstellen der Rufonlautstärke des Mobilteils bei eingehenden Anrufen

Drücken Sie **[▲]** oder **[▼]**.

Mobilteil-Suchfunktion

Mit dieser Funktion können Sie das Mobilteil finden, wenn Sie es verlegt haben.

- 1 Drücken Sie **[📶]** an der Basisstation.
- 2 Um die Mobilteilsuche zu beenden, drücken Sie **[📶]** an der Basisstation oder **[✕⓪]** am Mobilteil.

Mobilteil-Telefonbuch

Das Mobilteil-Telefonbuch ermöglicht es Ihnen Anrufe zu tätigen, ohne manuell wählen zu müssen. Sie können dem Mobilteil-Telefonbuch 50 Namen und Rufnummern hinzufügen.

Dem Mobilteil-Telefonbuch Einträge hinzufügen

- 1 [☐] → [☑/OK]
- 2 "Neuer Eintrag" → [▶]
- 3 Geben Sie den Namen des Teilnehmers ein (maximal 16 Zeichen; Seite 33). → [☑/OK]
- 4 Geben Sie die Rufnummer des Teilnehmers ein (maximal 24-stellig). → [☑/OK]
- 5 "Speichern" → [▶] → [↻⊙]

Hinweis:

- Variation von Schritt 1:
[☑/OK] → Drücken Sie [▲] oder [▼], um "Telbuch-Einst." auszuwählen. → [▶]

Suchen und Anrufen eines Eintrags im Mobilteil-Telefonbuch

Einträge im Mobilteil-Telefonbuch können nach Anfangsbuchstaben oder durch Abrollen durchsucht werden.

Wenn Sie den gewünschten Eintrag gefunden haben, drücken Sie [↻].

Durchblättern aller Einträge

- 1 [☐]
- 2 Drücken Sie [▲] oder [▼], um den gewünschten Eintrag anzuzeigen.

Suche nach Anfangsbuchstabe (Indexsuche) (nur KX-TG7120, KX-TG7122 und KX-TG7123)

- 1 [☐]
- 2 Drücken Sie die Wahltaste ([0] bis [9]), die mit dem gesuchten Zeichen belegt ist (Seite 33).
 - Drücken Sie dieselbe Wahltaste wiederholt, um den ersten Eintrag anzuzeigen, der mit dem Buchstaben auf dieser Wahltaste übereinstimmt.

- Wenn kein Eintrag vorliegt, der mit dem von Ihnen ausgewählten Buchstaben übereinstimmt, wird der nächste Eintrag angezeigt.

- Um den Zeicheneingabemodus zu ändern:

[●] → Zeicheneingabemodus auswählen. → [▶]

- 3 Drücken Sie [▲] oder [▼], um das Telefonbuch durchzublätern.

Bearbeiten von Einträgen im Mobilteil-Telefonbuch

Ändern eines Namens bzw. einer Rufnummer

- 1 Wählen Sie den gewünschten Eintrag (Seite 15). → [☑/OK]
- 2 "Editieren" → [▶]
- 3 Bearbeiten Sie den Namen nach Bedarf (maximal 16 Zeichen; Seite 33). → [☑/OK]
- 4 Bearbeiten Sie die Rufnummer nach Bedarf (maximal 24-stellig). → [☑/OK]
- 5 "Speichern" → [▶] → [↻⊙]

Löschen von Einträgen aus dem Mobilteil-Telefonbuch

Löschen eines Eintrags

- 1 Wählen Sie den gewünschten Eintrag (Seite 15). → [☑/OK]
- 2 "Löschen" → [▶]
- 3 "Ja" → [▶] → [↻⊙]

Löschen aller Einträge

- 1 [☐] → [☑/OK]
- 2 "Alle löschen" → [▶]
- 3 "Ja" → [▶]
- 4 "Ja" → [▶] → [↻⊙]

Kettenwahl

Mit dieser Funktion können Sie während eines Gesprächs Rufnummern im Telefonbuch wählen. Diese Funktion kann beispielsweise verwendet

Telefonbücher

werden, um eine in Ihrem Telefonbuch gespeicherte Telefonkarten-Zugriffsnummer oder eine Konto-PIN-Nummer zu wählen, ohne sie manuell eingeben zu müssen.

- 1 Drücken Sie während des Telefongesprächs [□□].
- 2 Drücken Sie [▲] oder [▼], um den gewünschten Eintrag auszuwählen.
 - Weitere Informationen zur Suche mithilfe des ersten Zeichens (Indexsuche) finden Sie auf Seite 15. (Nur KX-TG7120, KX-TG7122 und KX-TG7123)
- 3 Drücken Sie [▶], um die Nummer zu wählen.

Kurzwahl für Call-by-Call: Telefonieren über die Zugangsnummer eines Telefonanbieters (nur für die Verwendung in Deutschland)

Verschiedene Telefonanbieter berechnen unterschiedliche Gebühren für Anrufe in unterschiedliche Ortsnetze. Wenn Sie die Zugangsnummern der verwendeten Telefonanbieter vorher im Mobilteil-Telefonbuch speichern, können Sie beim Telefonieren Geld sparen, indem Sie die gewünschte Zugangsnummer auswählen.

Wichtig:

- Um die Zugangsnummer eines Telefonanbieters nutzen zu können, müssen Sie sich unter Umständen vorher bei diesem anmelden.
- 1 Suchen Sie die Zugangsnummer des gewünschten Telefonanbieters im Mobilteil-Telefonbuch.
 - Weitere Informationen zur Suche mithilfe des ersten Zeichens (Indexsuche) finden Sie auf Seite 15. (Nur KX-TG7120, KX-TG7122 und KX-TG7123)
 - 2 Drücken Sie [↶], um die Zugangsnummer des gewünschten Telefonanbieters zu wählen.

- 3 Sobald die Nummer gewählt wurde, drücken Sie [□□]. → Drücken Sie [▲] oder [▼], um den gewünschten Eintrag auszuwählen.

- Bitte wählen Sie nach der Vorwahl zügig die gewünschte Telefonnummer um nicht die Zeitbegrenzung zu überschreiten.

- 4 Drücken Sie [≡/OK], um den gewünschten Eintrag zu wählen.

Mobilteil-Einstellungen

Mobilteil-Einstellungen

- Bei der Benutzereinstellung des Mobilteils wird der aktuelle Eintrag oder die aktuelle Einstellung durch den ▶ angezeigt.

So passen Sie das Mobilteil an (allgemeine Verfahrensweise):

- 1 [☰/OK]
- 2 Drücken Sie [▲] oder [▼], um "Mobilteileinst." auszuwählen. → [▶]
- 3 Drücken Sie [▲] oder [▼], um den gewünschten Eintrag im Einstellungs Menü des Mobilteils auszuwählen. → [▶]
- 4 Drücken Sie [▲] oder [▼], um den gewünschten Eintrag im Untermenü auszuwählen. → [▶]
- 5 Drücken Sie [▲] oder [▼], um die gewünschte Einstellung auszuwählen, und drücken Sie dann [▶] oder folgen Sie den Anweisungen in der Spalte "Funktion" der Tabelle.
 - Um den Vorgang zu beenden, drücken Sie [↵].

KX-TG7100/KX-TG7102

Menü Mobilteil-Einstellungen	Untermenü	Funktion (Standardeinstellung)
Datum/Uhr eing.	—	Datum und Uhrzeit: Seite 12
Ruftoneinstell.	Ruflautstärke	Mobilteil-Ruftonlautstärke (<i>Maximum</i>) ^{*1}
	Rufsignal ext.	Ruftöne für externe Anrufe ("Klingelton 1") ^{*2}
	Rufsignal int.	Ruftöne für interne Anrufe ("Klingelton 3") ^{*3}
Display-Einst.	Display Anzeige	Anzeige für den Standby-Modus ("Aus") ^{*4}
	Auswahl Sprache	Display-Sprache ("Deutsch"): Seite 12
	Kontrast	Display-Kontrast (<i>Stufe 3</i>)
Registrierung	Mobilt.registr.	Seite 30
Andere Optionen	Tastentöne	Tastentöne ein/aus ("Ein")
	Autom. Gespräch	Automatischer Gesprächsmodus ein/aus ("Aus") ^{*6}

Mobilteil-Einstellungen

KX-TG7120/KX-TG7122/KX-TG7123

Menü Mobilteil-Einstellungen	Untermenü	Funktion (Standardeinstellung)
Zeiteinstell.	Datum/Uhr eing.	Datum und Uhrzeit: Seite 12
	Alarm	Alarm einstellen: Seite 19
Ruftoneinstell.	Ruflautstärke	Mobilteil-Ruftonlautstärke (<i>Maximum</i>) ^{*1}
	Rufsignal ext.	Ruftöne für externe Anrufe ("Klingelton 1") ^{*2}
	Rufsignal int.	Ruftöne für interne Anrufe ("Klingelton 3") ^{*3}
Display-Einst.	Display Anzeige	Anzeige für den Standby-Modus ("Aus") ^{*4}
	Auswahl Sprache	Display-Sprache ("Deutsch"): Seite 12
	Kontrast	Display-Kontrast (<i>Stufe 3</i>)
Registrierung	Mobilt.registr.	Seite 30
Andere Optionen	Neue Nachricht	Nachrichtenalarm ("Aus") ^{*5}
	Tastentöne	Tastentöne ein/aus ("Ein")
	Autom.Gespräch	Automatischer Gesprächsmodus ein/aus ("Aus") ^{*6}

*1 Wenn der Rufton ausgeschaltet ist, klingelt das Mobilteil:

- mit Minimallautstärke bei Alarm (Nur KX-TG7120, KX-TG7122 und KX-TG7123)
- mit Minimallautstärke bei Interngesprächen
- mit Maximallautstärke bei Mobilteilsuche.

*2 Wenn Sie eine Melodie als Rufton auswählen, kann es sein, dass dieser für ein paar Sekunden ertönt, obwohl der Anrufer bereits aufgelegt hat. Möglicherweise hören Sie beim Entgegennehmen eines Anrufs ein Freizeichen.

Die in diesem Produkt voreingestellten Melodien werden mit Erlaubnis von © 2004 M-ZoNE Co., Ltd. verwendet.

*3 Die in diesem Produkt voreingestellten Melodien werden mit Erlaubnis von © 2004 M-ZoNE Co., Ltd. verwendet.

*4 Bei Auswahl von "Aus" werden nur das aktuelle Datum und die Uhrzeit angezeigt.
Wenn "Mobilt.-Nr." ausgewählt wird und die aktuelle Mobilteilnummer 2 lautet, wird "[2]" angezeigt.

*5 Diese Funktion benachrichtigt Sie, wenn neue Nachrichten aufgezeichnet wurden:

- Anrufbeantworter (Seite 25)

Die Ruftonanzeige am Mobilteil blinkt, bis Sie alle neue Nachrichten abgehört haben. Bei aktiviertem Nachrichtenalarm verkürzt sich die Akku-Betriebsdauer (Seite 11).

*6 Mit dem automatischen Gesprächsmodus können Sie Anrufe entgegennehmen, indem Sie einfach das Mobilteil von der Basisstation bzw. dem Ladegerät nehmen. Sie müssen nicht  drücken.

Zeiteinstellungen

Alarm (nur KX-TG7120, KX-TG7122 und KX-TG7123)

Ein Alarm ertönt zum festgelegten Zeitpunkt ein Mal oder täglich jeweils 3 Minuten lang. Stellen Sie vorher Datum und Uhrzeit ein (Seite 12).

- 1 **[OK]** → "Mobilteileinst." → **[▶]**
- 2 "Zeiteinstell." → **[▶]**
- 3 "Alarm" → Drücken Sie **[▶]** 2 Mal.
- 4 Wählen Sie einen Alarm-Modus aus. → **[▶]**

Aus	Schaltet den Alarm aus. Drücken Sie erneut [▶] und anschließend [*0] .
Einmalig	Der Alarm ertönt ein Mal zur festgelegten Zeit. Geben Sie den gewünschten Tag und Monat ein.
TäglWiederholen	Ein Alarm ertönt täglich zur festgelegten Zeit.

- 5 Geben Sie die gewünschte Uhrzeit ein. → **[OK]**
- 6 Wählen Sie den gewünschten Rufton aus. → **[▶]**
- 7 "Speichern" → **[▶]** → **[*0]**

Hinweis:

- Um den Alarm zu stoppen, drücken Sie eine beliebige Wähltaste.
- Im Gesprächs- oder Interngespräche-Modus ertönt der Alarm erst nach Beendigung des aktuellen Gesprächs.
- Wenn Sie "Einmalig" auswählen, ändert sich die Einstellung nach dem Ertönen des Alarms in "Aus".

Einstellungen der Basisstation

Einstellungen der Basisstation

- Stellen Sie die Basisstation über das Mobilteil nach Ihren Wünschen ein.
- Bei der Einstellung der Basisstation wird der aktuelle Eintrag oder die aktuelle Einstellung durch den ▶ angezeigt.

So passen Sie die Basisstation an (allgemeine Verfahrensweise):

- 1 **[☰/OK]**
- 2 Drücken Sie **[▲]** oder **[▼]**, um "Basis-Einstell." auszuwählen. → **[▶]**
- 3 Drücken Sie **[▲]** oder **[▼]**, um den gewünschten Eintrag im Einstellungs Menü des Mobilteils auszuwählen. → **[▶]**
- 4 Drücken Sie **[▲]** oder **[▼]**, um den gewünschten Eintrag im Untermenü auszuwählen. → **[▶]**
- 5 Drücken Sie **[▲]** oder **[▼]**, um die gewünschte Einstellung auszuwählen, und drücken Sie dann **[▶]** oder folgen Sie den Anweisungen in der Spalte "Funktion" der Tabelle.
 - Um den Vorgang zu beenden, drücken Sie **[↶⊙]**.

KX-TG7100G/KX-TG7102G/KX-TG7120G/KX-TG7122G/KX-TG7123G

Menü Einstellungen der Basisstation	Untermenü	Funktion (Standardeinstellung)
Ruflautstärke	—	Ruflautstärke der Basisstation (<i>Mittel</i>)
Rufoptionen	Rückfrage	Rückfragezeit ändern ^{*1} ("200 mSek" ^{*2}).
	Wahlkontrolle	Seite 22
Andere Optionen	Basiseinh. PIN	Basisstations-PIN ändern ("0000"). ^{*3} – Geben Sie die aktuelle 4-stellige Basisstations-PIN ein. ^{*4} → Geben Sie die neue 4-stellige Basisstations-PIN ein. → [☰/OK]
	Wiederholmodus	("Aus"): Seite 31
	Land	Regionale Einstellung des Geräts ändern ("Deutschland"): Seite 22

*1 Ändern Sie gegebenenfalls die Rückfragezeit nach den Anforderungen des Service Providers/der Telefongesellschaft oder der Nebenstellenanlage.

*2 Modelle **KX-TG7100G, KX-TG7102G, KX-TG7122G und KX-TG7123G**

Wenn Sie die regionale Einstellung der Basisstation in "Österreich" (Seite 22) ändern, lautet die Standardeinstellung "100 mSek".

*3 Wenn Sie die PIN ändern, notieren Sie sich bitte Ihre neue PIN. Das Gerät zeigt Ihnen die PIN nicht an.

*4 Wenn Sie die PIN vergessen haben, lesen Sie Seite 38.

Einstellungen der Basisstation

KX-TG7120AR

Menü Einstellungen der Basisstation	Untermenü	Funktion (Standardeinstellung)
Ruflautstärke	—	Ruflautstärke der Basisstation (<i>Mittel</i>)
Rufoptionen	Rückfrage	Rückfragezeit ändern ^{*1} ("100 mSek").
	Wahlkontrolle	Seite 22
Andere Optionen	Basiseinh. PIN	Basisstations-PIN ändern ("0000"). ^{*2} – Geben Sie die aktuelle 4-stellige Basisstations-PIN ein. ^{*3} → Geben Sie die neue 4-stellige Basisstations-PIN ein. → [E]/OK]
	Wiederholmodus	("Aus"): Seite 31
	Land	Regionale Einstellung des Geräts ändern ("Österreich"): Seite 22

*1 Ändern Sie gegebenenfalls die Rückfragezeit nach den Anforderungen des Service Providers/der Telefongesellschaft oder der Nebenstellenanlage.

*2 Wenn Sie die PIN ändern, notieren Sie sich bitte Ihre neue PIN. Das Gerät zeigt Ihnen die PIN nicht an.

*3 Wenn Sie die PIN vergessen haben, lesen Sie Seite 38.

Einstellungen der Basisstation

Ruf-Optionen

Einstellen der Wahlkontrolle

Sie können ausgewählte Mobilteile so sperren, dass bestimmte Nummern nicht mehr gewählt werden können. Pro Mobilteil können Sie bis zu 6 wahlkontrollierte Rufnummern zuweisen; zudem können Sie wählen, welches Mobilteil wahlkontrolliert sein soll. Wenn hier die Ortsnetzkennzahlen gespeichert werden, wird verhindert, dass mit wahlkontrollierten Mobilteilen Rufnummern innerhalb dieses Ortsnetzkennzahlbereichs gewählt werden.

- 1 [OK] → "Basis-Einstell." → [▶]
- 2 "Rufoptionen" → [▶]
- 3 "Wahlkontrolle" → [▶]
- 4 Geben Sie die Basisstations-PIN ein (Standardwert: "0000").
 - Wenn Sie die PIN vergessen haben, lesen Sie Seite 38.
- 5 Legen Sie fest, welche Mobilteile gesperrt werden sollen, indem Sie die gewünschte Mobilteilnummer drücken.
 - Alle registrierten Mobilteilnummern werden angezeigt.
 - Blinkende Nummern zeigen an, dass die Wahlkontrolle für das entsprechende Mobilteil aktiviert ist.
 - Um die Wahlkontrolle für ein Mobilteil zu deaktivieren, drücken Sie die Nummer erneut. Die Nummer hört auf zu blinken.
- 6 [OK]
- 7 Wählen Sie einen Speicherplatz. → [▶]
- 8 Geben Sie die Rufnummer oder die Vorwahl ein, die wahlkontrolliert sein soll (maximal 8 Stellen). → [OK] → [☒]
 - Zum Löschen einer wahlkontrollierten Rufnummer drücken Sie [C/☒].

Ändern der regionalen Einstellung des Geräts/Zurücksetzen der Basisstation

- 1 [OK] → "Basis-Einstell." → [▶]

- 2 "Andere Optionen" → [▶]

- 3 "Land" → [▶]

- 4 Wählen Sie das gewünschte Land aus. → [▶]

- 5 "Ja" → [OK] → [☒]

Hinweis:

- Folgende Optionen können gelöscht oder auf ihre Standardeinstellungen zurückgesetzt werden:
 - Die auf Seite 20 unter Seite 28 aufgeführten Einstellungen
 - Anruferliste
- Folgende Positionen bleiben gespeichert:
 - Datum und Uhrzeit
 - Verstärker-Modus
 - Aufzeichnungen, einschließlich Ansagetext und Anrufernachrichten (nur KX-TG7120, KX-TG7122 und KX-TG7123)
- Die Standardeinstellung für die Rückfragezeit ändert sich je nach der Ländereinstellung, die in 4 ausgewählt wurde.
- Nach Ändern der Ländereinstellung des Geräts/Zurücksetzen der Basisstation blinkt ☒ kurz am Mobilteil auf. Das ist normal. Das Mobilteil kann verwendet werden, sobald ☒ nicht mehr blinkt.

Leistungsmerkmal Anruferanzeige (CLIP)

Verwenden des Leistungsmerkmals Anruferanzeige (CLIP)

Wichtig:

- Dieses Gerät ist mit der Anruferanzeige (CLIP) kompatibel. Zur Verwendung der Anruferanzeige (CLIP)-Funktionen (z. B. die Anzeige der Rufnummern von Anrufern) müssen Sie sich für das Leistungsmerkmal Anruferanzeige (CLIP) anmelden. Einzelheiten erfahren Sie bei Ihrem Service Provider/Ihrer Telefongesellschaft.

Anruferanzeige (CLIP)-Funktionen

Wenn ein externer Anruf eingeht, wird die Rufnummer des Anrufers angezeigt.

- Die Rufnummern der letzten 50 Anrufer werden in der Anruferliste erfasst.
- Während Sie sich eine vom Anrufbeantworter gespeicherte Nachricht anhören, können Sie den Anrufer mit dem Mobilteil zurückrufen, ohne seine Rufnummer wählen zu müssen (nur KX-TG7120, KX-TG7122 und KX-TG7123; Seite 26).
- Wenn Anruferdaten empfangen werden und mit einer im Telefonbuch gespeicherten Rufnummer übereinstimmen, wird der gespeicherte Name angezeigt und in der Anruferliste protokolliert.
- Wenn das Gerät an eine Nebenstellenanlage angeschlossen ist, werden die Anruferdaten unter Umständen nicht zu Ihrem Anschluss durchgereicht und nicht angezeigt.
- Wenn der Anrufer aus einem Ortsnetz anruft, daß das Leistungsmerkmal Anruferanzeige (CLIP) nicht unterstützt, wird "Dienst ni.vorh." angezeigt.
- Wenn der Anrufer verlangt hat, dass keine Anruferdaten weitergesendet werden, wird entweder Keine Anruferdaten oder "Keine Anruferinfo" angezeigt.

Versäumte Anrufe

Wenn ein Anruf nicht entgegengenommen wird, behandelt das Gerät diesen als einen versäumten Anruf. Die Anzahl der versäumten Anrufe wird im Display angezeigt. Daran können Sie erkennen, ob Sie die Anruferliste anzeigen sollten, um zu sehen, wer in Ihrer Abwesenheit angerufen hat.

Anklopfen mit Anruferanzeige (CLIP)

Um diesen Dienst nutzen zu können, müssen Sie ihn bei Ihrem Service Provider/Ihrer Telefongesellschaft anmelden. Wenn Sie während eines Gesprächs einen Anklopftton am Mobilteil hören, werden die Informationen des zweiten Anrufers im Display angezeigt. Sie können den zweiten Anruf entgegennehmen, indem Sie **[R]** drücken. Der erste Anruf wird geparkt. Drücken Sie erneut **[R]**, um zum ersten Anrufer zurückzuschalten. Nähere Informationen zu diesem Dienst erhalten Sie bei Ihrem Service Provider/Ihrer Telefongesellschaft.

Anruferliste

Anzeigen der Anruferliste und Rückruf

- 1 **[☰/OK]** → "Anruferliste" → **[▶]**
- 2 Drücken Sie **[▼]**, um die Suche beim jüngsten Anruf zu starten, oder **[▲]**, um mit dem ältesten Anruf zu beginnen.
 - Wenn der Eintrag bereits angezeigt oder beantwortet wurde, wird "✓" angezeigt, auch wenn dazu ein anderes Mobilteil verwendet wurde.
- 3 **[↶]** / **[↷]**

Bearbeiten der Rufnummer eines Anrufers vor dem Rückruf

- 1 **[☰/OK]** → "Anruferliste" → **[▶]**
- 2 Drücken Sie **[▲]** oder **[▼]**, um den gewünschten Eintrag anzuzeigen.
- 3 **[☰/OK]** → "Bearb. & Anrufen" → **[▶]**
- 4 Bearbeiten Sie die Nummer.

Leistungsmerkmal Anruferanzeige (CLIP)

- Drücken Sie die entsprechende Wähltaste ([0] bis [9]), um eine Ziffer hinzuzufügen, oder [C/☒], um eine Ziffer zu löschen.

5 [↶] / [☒]

Löschen der Anruferdaten

- 1 [☒/OK] → "Anruferliste" → [▶]
- 2 Drücken Sie [▲] oder [▼], um den gewünschten Eintrag anzuzeigen. → [☒/OK]
- 3 "Löschen" → [▶]
 - Zum Löschen aller Einträge wählen Sie "Alle löschen". → [▶]
- 4 "Ja" → [▶] → [☒/OK]

Speichern von Anruferinformationen im Mobilteil-Telefonbuch

- 1 [☒/OK] → "Anruferliste" → [▶]
- 2 Drücken Sie [▲] oder [▼], um den gewünschten Eintrag anzuzeigen. → [☒/OK]
- 3 "Telbuch hinzuf." → [▶]
- 4 Fahren Sie mit Schritt 3 auf "Dem Mobilteil-Telefonbuch Einträge hinzufügen", Seite 15 fort.

Voice Mail-Dienst

Voice Mail ist ein automatischer Antwortdienst, der von Ihrem Service Provider/Ihrer Telefongesellschaft angeboten wird. Wenn Sie diesen Dienst anmelden, kann das Voice Mail-System Ihres Service Providers/Ihrer Telefongesellschaft Anrufe für Sie entgegennehmen, falls Sie nicht erreichbar sind oder Ihre Leitung besetzt ist. Nachrichten werden vom Service Provider/der Telefongesellschaft aufgezeichnet, nicht von ihrem Telefon. Nähere Informationen zu diesem Dienst erhalten Sie bei Ihrem Service Provider/Ihrer Telefongesellschaft.

Hinweis:

- Weitere Informationen zur Verwendung des integrierten Anrufbeantworters und des Voice Mail-Dienstes Ihres Service Providers/Ihrer

Telefongesellschaft finden Sie auf Seite 29. (nur KX-TG7120, KX-TG7122 und KX-TG7123)

Nur für österreichische Anwender

Wenn neue Nachrichten eingegangen sind, wird ☒ auf dem Mobilteil angezeigt und die Nachrichtenanzeige blinkt.

Hinweis:

- Wenn ☒ auch nach dem Abhören der neuen Nachrichten im Display angezeigt wird, blenden Sie sie aus, indem Sie 2 Sekunden lang [C/☒] drücken.

Anrufbeantworterfunktionen (KX-TG7120/KX-TG7122/KX-TG7123)

Anrufbeantworter

Das KX-TG7120, das KX-TG7122 und das KX-TG7123 enthalten einen Anrufbeantworter, der in Ihrer Abwesenheit Anrufe für Sie entgegennehmen und aufzeichnen kann.

Wichtig:

- Immer nur eine Person hat Zugriff auf den Anrufbeantworter (Abhören von Nachrichten, Aufzeichnen eines Ansagetextes usw.).
- Hinterlässt der Anrufer eine Nachricht, zeichnet das Gerät den Tag und die Uhrzeit der Nachricht auf. Stellen Sie sicher, dass Datum und Uhrzeit eingestellt sind (Seite 12).

Speicherkapazität

Die Gesamtaufzeichnungsdauer (einschließlich Ansagetext und Anrufernachrichten) beträgt ca. 20 Minuten. Es können maximal 64 Nachrichten aufgezeichnet werden.

Hinweis:

- Wenn der Nachrichtenspeicher voll ist:
 - Auf dem Mobilteil-Display wird **“Anrufb. ist voll”** angezeigt
 - Die Anrufbeantworteranzeige an der Basisstation blinkt schnell

Aktivieren/Deaktivieren des Anrufbeantworters

Verwenden der Basisstation

Drücken Sie **[☒]**, um die Anzeige zu aktivieren.

- Wenn der Anrufbeantworter aktiviert ist, leuchtet die Anrufbeantworteranzeige auf.

Verwenden des Mobilteils

- 1 **[☒/OK]** → **“Anrufbeantw.”** → **[▶]**
- 2 **“Beantwortng Ein”** oder **“Beantwortng Aus”** → **[▶]** → **[☒]**

Hinweis:

- Wenn der Anrufbeantworter aktiviert ist, wird **[☒]** angezeigt.

Ansagetext

Wenn das Gerät einen Anruf entgegennimmt, wird der Anrufer mit einem Ansagetext begrüßt. Sie können Ihren eigenen Ansagetext aufzeichnen oder einen vorgeschichteten Ansagetext verwenden.

Aufzeichnen eines Ansagetextes

Sie können Ihren eigenen Ansagetext aufzeichnen (max. 2 Minuten und 30 Sekunden lang).

- 1 **[☒/OK]** → **“Anrufbeantw.”** → **[▶]**
- 2 **“Ansage aufzeich”** → **[▶]**
 - Halten Sie das Mobilteil ca. 20 cm weit entfernt und sprechen Sie deutlich in das Mikrofon.
- 3 Drücken Sie **[☒/OK]**, um die Aufzeichnung zu beenden. → **[☒]**

Verwenden eines vorgeschichteten Ansagetextes

Wenn Sie Ihren eigenen Ansagetext löschen oder keinen eigenen Ansagetext aufzeichnen, gibt das Gerät bei einem Anruf einen vorgeschichteten Ansagetext wieder, in dem der Anrufer gebeten wird, eine Nachricht zu hinterlassen. Wenn die Nachrichten-Aufzeichnungszeit (Seite 29) auf **“Nur Begrüßung”** eingestellt ist, wird die Nachricht des Anrufers nicht aufgezeichnet und das Gerät gibt einen anderen vorgeschichteten Ansagetext wieder, mit dem es den Anrufer auffordert, später erneut anzurufen.

Wiedergabe des Ansagetextes

- 1 **[☒/OK]** → **“Anrufbeantw.”** → **[▶]**
- 2 **“Ansage wiederg.”** → **[▶]** → **[☒]**

Löschen des Ansagetextes

Wenn Sie Ihren eigenen Ansagetext löschen, gibt das Gerät bei einem Anruf einen vorgeschichteten Ansagetext wieder.

- 1 **[☒/OK]** → **“Anrufbeantw.”** → **[▶]**
- 2 **“Nachr. löschen”** → **[▶]**

Anrufbeantworterfunktionen (KX-TG7120/KX-TG7122/KX-TG7123)

- 3 "Ansage löschen" → [▶]
- 4 "Ja" → [▶] → [✕] [4]

Abhören von Nachrichten

Die Nachrichten werden in chronologischer Reihenfolge gespeichert und wiedergegeben, von der ältesten Nachricht bis zur neuesten.

Abhören neuer/aller Nachrichten

Wenn Sie neue Nachrichten haben:

- [▶] an der Basisstation blinkt
- die Nachrichtenanzeige am Mobilteil blinkt, wenn der Nachrichtenalarm (Seite 18) aktiviert wurde

Hinweis:

- Zur Regelung der Lautsprecherlautstärke [▲] oder [▼] während der Wiedergabe drücken.

Verwenden der Basisstation

Drücken Sie [▶].

- Wurden neue Nachrichten aufgezeichnet, gibt die Basisstation diese wieder.
- Sind keine neuen Nachrichten vorhanden, gibt die Basisstation alle Nachrichten wieder.

Hinweis:

- Nach der Wiedergabe aller neuen Nachrichten hört [▶] auf zu blinken, die Anrufbeantworter-Anzeige leuchtet bei aktiviertem Anrufbeantworter jedoch weiter.

Verwenden des Mobilteils

- 1 [☐]/OK → "Anrufbeantw." → [▶]
- 2 "AbspielNeuNachr" oder "AbspielAlleNach" → [▶]

Wiederholen, Überspringen, Anhalten, Löschen einer Nachricht während der Wiedergabe

- So wiederholen Sie eine Nachricht während der Wiedergabe:
 - Beim Basisgerät drücken Sie [⏮]
 - Beim Mobilteil drücken Sie [◀]

Wenn Sie diese Taste innerhalb von 5 Sekunden nach Beginn der Nachricht drücken, wird die vorherige Nachricht wiedergegeben.

- So überspringen Sie eine Nachricht während der Wiedergabe:
 - Beim Basisgerät drücken Sie [▶▶]
 - Beim Mobilteil drücken Sie [▶]
- So stoppen Sie eine Nachricht während der Wiedergabe:
 - Beim Basisgerät drücken Sie [■]
 - Beim Mobilteil drücken Sie [9]
- So löschen Sie eine Nachricht während der Wiedergabe:
 - Beim Basisgerät drücken Sie [X]
 - Beim Mobilteil drücken Sie [✕][4]

Löschen aller Nachrichten

Verwenden der Basisstation

Drücken Sie 2 Mal [X].

Verwenden des Mobilteils

- 1 [☐]/OK → "Anrufbeantw." → [▶]
- 2 "Nachr. löschen" → [▶]
- 3 "Alle löschen" → [▶]
- 4 "Ja" → [▶] → [✕] [4]

Zurückrufen (nur für Anwender der Anruferanzeige (CLIP))

Wenn bei dem Anruf Anruferdaten empfangen wurden, können Sie den Anrufer während des Abhörens der Nachricht zurückrufen.

- 1 Drücken Sie während der Wiedergabe [☐]/OK.
- 2 "Rückruf" → [▶]

Bearbeiten der Nummer vor dem Rückruf

- 1 Drücken Sie während der Wiedergabe [☐]/OK.
- 2 "Bearb. & Anrufen" → [▶]
- 3 Bearbeiten Sie die Nummer. → [↶] / [☎]

Anrufbeantworterfunktionen (KX-TG7120/KX-TG7122/KX-TG7123)

Direkteingabe über das Mobilteil

Sie können den Anrufbeantworter mithilfe der Wähltasten steuern und müssen nicht durch die Menüs navigieren. Um folgende Befehle zu verwenden, drücken Sie [☒/OK]. → "Anrufbeantw." → [▶]

Taste	Direkteingaben
[1]	Nachricht wiederholen (während der Wiedergabe) ^{*1}
[2]	Nachricht überspringen (während der Wiedergabe)
[3]	In das Menü "Einstellungen" wechseln
[4]	Neue Nachrichten wiedergeben
[5]	Alle Nachrichten wiedergeben
[6]	Ansagetext wiedergeben
[7][6]	Ansagetext aufzeichnen
[8]	Anrufbeantworter einschalten
[9]	Stopp (Aufzeichnung, Wiedergabe)
[0]	Anrufbeantworter ausschalten
[*][4]	Diese Nachricht löschen (während der Wiedergabe)
[*][5]	Alle Nachrichten löschen
[*][6]	Ansagetext löschen

*1 Wenn Sie diese Taste innerhalb von 5 Sekunden nach Beginn der Nachricht drücken, wird die vorherige Nachricht wiedergegeben.

Fernbedienung

Mit einem Telefon mit Tonwahl können Sie Ihre Rufnummer extern anrufen und auf das Gerät zugreifen, um Nachrichten abzuhören oder die Einstellungen des Anrufbeantworters zu ändern. Die Sprachbedienführung des Geräts fordert

Sie bei bestimmten Aktionen auf, bestimmte Wähltasten zu drücken.

Wichtig:

- Für die Fernabfrage des Anrufbeantworters müssen Sie die Fernabfrage zunächst durch Einstellung eines Fernabfrage-Zugriffscodes aktivieren. Dieser Code muss bei jeder Fernabfrage des Anrufbeantworters eingegeben werden.

Aktivieren der Fernabfrage

Ein dreistelliger Fernabfrage-Zugriffscod muss bei der Fernabfrage des Anrufbeantworters eingegeben werden. Dieser Code verhindert, dass unberechtigte Teilnehmer Ihre Nachrichten per Fernabfrage abhören können. Nachdem Ihr Fernabfrage-Zugriffscod gespeichert ist, ist eine Fernabfrage möglich.

- [☒/OK] → "Anrufbeantw." → [▶]
- "Einstellungen" → [▶]
- "Fernabfrage" → [▶]
- Zur Aktivierung der Fernabfrage geben Sie einen dreistelligen Fernabfrage-Zugriffscod ein.
 - Zur Deaktivierung der Fernabfrage drücken Sie [*].
- [☒/OK] → [☒]

Hinweis:

- Wenn Sie den Fernabfrage-Zugriffscod gespeichert haben, können Sie den Anrufbeantworter selbst dann durch einen Anruf aktivieren, wenn das Gerät ausgeschaltet ist.

Fernabfrage des Anrufbeantworters

- Wählen Sie Ihre Rufnummer von einem Telefon mit Tonwahl.
- Nach dem Beginn des Ansagetextes geben Sie Ihren Fernabfrage-Zugriffscod ein.
 - Das Gerät gibt die Anzahl neuer Nachrichten an.
 - Nach 3 Sekunden beginnt die Sprachbedienführung.

Anrufbeantworterfunktionen (KX-TG7120/KX-TG7122/KX-TG7123)

- 3** Folgen Sie nach Bedarf den Eingabeaufforderungen der Sprachbedienenerführung.

Hinweis:

- Sie können jeder Zeit auflegen.
- Sie können die Sprachbedienenerführung ignorieren und das Gerät mithilfe der Ferneingaben steuern (Seite 28).

Sprachbedienenerführung

Während der Fernabfrage fordert Sie die Sprachbedienenerführung des Geräts auf, die **[1]** zu drücken, um eine bestimmte Aktion durchzuführen oder die **[2]** zu drücken, um sich die weiteren Optionen anzuhören.

Hinweis:

- Wenn weniger als 5 Minuten Aufzeichnungszeit verfügbar ist, gibt das Gerät die restliche Aufzeichnungszeit nach der Wiedergabe der letzten Nachricht an.

Ferneingaben

Sie können die Wähltasten drücken, um auf bestimmte Anrufbeantworterfunktionen zuzugreifen, ohne die Aufforderung der Sprachbedienenerführung abwarten zu müssen.

Taste	Befehlstaste für die Fernbedienung
[1]	Nachricht wiederholen (während der Wiedergabe)*1
[2]	Nachricht überspringen (während der Wiedergabe)
[4]	Neue Nachrichten wiedergeben
[5]	Alle Nachrichten wiedergeben
[6]	Ansagetext wiedergeben
[7]	Ansagetext aufzeichnen
[9]	Stopp (Aufzeichnung, Wiedergabe)
[0]	Anrufbeantworter ausschalten
[*][4]	Diese Nachricht löschen (während der Wiedergabe)
[*][5]	Alle Nachrichten löschen

Taste	Befehlstaste für die Fernbedienung
[*][6]	Ansagetext löschen (während der Wiedergabe des Ansagetextes)
[*][#]	Fernabfrage beenden (oder auflegen)

*1 Wenn Sie diese Taste innerhalb von 5 Sekunden nach Beginn der Nachricht drücken, wird die vorherige Nachricht wiedergegeben.

Fernaktivierung des Anrufbeantworters

Wenn der Anrufbeantworter ausgeschaltet ist, können Sie ihn fernaktivieren.

- 1 Wählen Sie Ihre Rufnummer von einem Telefon mit Tonwahl.
- 2 Lassen Sie das Telefon 10 Mal klingeln.
 - Ein langer Piepton ist zu hören.
- 3 Geben Sie den Fernabfrage-Zugriffscod ein innerhalb von 10 Sekunden nach dem langen Piepton ein.
 - Der Ansagetext wird wiedergegeben.
 - Sie können auflegen oder Ihren Fernabfrage-Zugriffscod erneut eingeben und die Fernabfrage beginnen.

Anrufbeantworter-einstellungen

Wenn die Basisstation auf ihre Standardeinstellungen zurückgesetzt wird (Seite 22), werden folgende Anrufbeantworter-spezifische Einstellungen zurückgesetzt.

Anrufbeantworter-einstellung	Standard-einstellung	Seite
Anrufbeantworter ein/aus	Beantwortng Ein	Seite 25
Fernabfrage-Zugriffscod	—	Seite 27

Anrufbeantworterfunktionen (KX-TG7120/KX-TG7122/KX-TG7123)

Anrufbeantworter-einstellung	Standard-einstellung	Seite
Anzahl Rufsignale	4 Rufzahl	Seite 29
Aufzeichnungszeit des Anrufers	3 Minuten	Seite 29
Call-Screening	Ein	Seite 29

Anzahl der Rufsignale ändern

Sie können die Anzahl der Rufsignale ändern, die ertönen, bevor das Gerät einen Anruf entgegennimmt. Sie können 2 bis 7 Rufsignale oder **„Automatisch“** wählen.

„Automatisch“: Der Anrufbeantworter nimmt den Anruf nach 2 Rufsignalen an, wenn neue Nachrichten aufgezeichnet wurden, sowie nach 5 Rufsignalen, wenn keine neuen Nachrichten vorliegen. Wenn Sie Ihr Telefon extern anrufen, um neue Nachrichten abzuhören (Seite 27), wissen Sie nach dem 3. Rufsignal, dass keine neuen Nachrichten vorliegen. Sie können dann auflegen, ohne dass Gebühren für diesen Anruf entstehen.

- 1 [M]/OK → **„Anrufbeantw.“** → [▶]
- 2 **„Einstellungen“** → [▶]
- 3 **„Anzahl Ruftöne“** → [▶]
- 4 Wählen Sie die gewünschte Einstellung. → [▶] → [⌘]

Für Anwender des Voice Mail-Dienstes

Bitte beachten Sie Folgendes:

- Um Nachrichten mit dem Voice Mail-Dienst korrekt empfangen zu können, empfehlen wir den Anrufbeantworter des Geräts nicht zu verwenden. Stellen Sie sicher, dass der Anrufbeantworter ausgeschaltet ist (Seite 25).
- Wenn Sie statt des Voice Mail-Dienstes Ihres Service Providers/Ihrer Telefongesellschaft lieber den Anrufbeantworter des Geräts verwenden möchten, wenden Sie sich an Ihren Service Provider/Ihre Telefongesellschaft, um den Voice Mail-Dienst zu deaktivieren. Wenn Ihr Service Provider/Ihre Telefongesellschaft Ihnen nicht weiterhelfen

kann, stellen Sie **„Anzahl Ruftöne“** so ein, dass sich der Anrufbeantworter einschaltet, bevor der Voice Mail-Service Ihres Service Providers/Ihrer Telefongesellschaft Ihre Anrufe entgegennimmt. Bevor Sie diese Einstellung ändern, müssen Sie überprüfen, nach wie vielen Ruftönen der Voice Mail-Dienst Ihres Service Providers/Ihrer Telefongesellschaft aktiviert wird.

Auswählen der Aufzeichnungszeit des Anrufers

Sie können die maximale Nachrichten-Aufzeichnungszeit ändern, die jedem Anrufer zugewiesen wird, oder das Gerät so einstellen, dass der Ansagetext wiedergegeben wird, jedoch keine Nachrichten aufgezeichnet werden.

- 1 [M]/OK → **„Anrufbeantw.“** → [▶]
- 2 **„Einstellungen“** → [▶]
- 3 **„Aufzeichn.zeit“** → [▶]
- 4 Wählen Sie die gewünschte Einstellung. → [▶] → [⌘]

Aktivieren/Deaktivieren des Call-Screening

Während ein Anrufer eine Nachricht hinterlässt, können Sie den Anruf über den Lautsprecher der Mobilteils mithören.

- 1 [M]/OK → **„Anrufbeantw.“** → [▶]
- 2 **„Einstellungen“** → [▶]
- 3 **„Anrufkontrolle“** → [▶]
- 4 **„Ein“** oder **„Aus“** → [▶] → [⌘]

Verwenden mehrerer Geräte

Verwenden von Zusatzgeräten

Zusätzliche Mobilteile

An der Basisstation können bis zu 6 Mobilteile registriert werden. Durch zusätzliche Mobilteile haben Sie beispielsweise die Möglichkeit, ein Interngespräch mit einem anderen Mobilteil zu führen, während Sie gleichzeitig ein drittes Mobilteil für einen externen Anruf nutzen. Informationen zum Bestellen zusätzlicher Mobilteile finden Sie auf Seite 6.

Wichtig:

- Das zusätzliche Mobilteil-Modell, das bei der Benutzung dieser Station empfohlen wird, ist auf Seite 6 aufgeführt. Wird ein anderes Modell benutzt, können bestimmte Funktionen (Mobilteil-Einstellungen, Basisstationen-Einstellungen usw.) nicht verfügbar sein.

Registrieren eines Mobilteils an der Basisstation

Das im Lieferumfang enthaltene Mobilteil und die entsprechende Basisstation sind werkseitig vorregistriert. Wenn das Mobilteil aus irgendeinem Grund nicht an der Basisstation registriert ist (☐ blinkt beispielsweise auch dann, wenn sich das Mobilteil in der Nähe der Basisstation befindet), müssen Sie das Mobilteil manuell registrieren (Seite 30).

Registrieren eines zusätzlichen Mobilteils an der Basisstation (einfache Registrierung)

Nach dem Kauf eines zusätzlichen Mobilteils müssen Sie es an der Basisstation registrieren. Stellen Sie sicher, dass das zusätzliche Mobilteil eingeschaltet ist. Andernfalls halten Sie **[☒]** einige Sekunden gedrückt, um das Mobilteil einzuschalten.

- 1 Nehmen Sie das zusätzliche Mobilteil ab und drücken Sie **[☒]**, um es in den Standby-Modus zu schalten.

- 2 Halten Sie **[☑]** an der Basisstation ca. 3 Sekunden lang gedrückt, bis das Registriersignal ertönt.
- 3 Legen Sie das zusätzliche Mobilteil auf die Basisstation. Das Registriersignal ertönt weiterhin. Lassen Sie das Mobilteil auf der Basisstation liegen und warten Sie, bis ein Bestätigungssignal ertönt und ☐ zu blinken aufhört.

Hinweis:

- Ertönt ein Fehlersignal oder blinkt ☐ weiterhin, registrieren Sie das Mobilteil manuell (manuelle Registrierung; Seite 30).
- Wenn alle registrierten Mobilteile in Schritt 2 zu klingeln beginnen, drücken Sie **[☑]**, um den Vorgang zu beenden. Wiederholen Sie den Vorgang erneut ab Schritt 1.
- Laden Sie die Akkus des zusätzlichen Mobilteils vor dem ersten Gebrauch ca. 7 Stunden lang auf.
- Diese Registrierungsmethode kann nicht für Mobilteile verwendet werden, die bereits an der Basisstation registriert sind. Registrieren Sie das Mobilteil manuell (manuelle Registrierung; Seite 30).

Registrieren eines Mobilteils an der Basisstation (manuelle Registrierung)

Sie können ein Mobilteil wie folgt manuell für die Basisstation registrieren.

- 1 **[☐/OK]** → "Mobilteileinst." → **[▶]**
- 2 "Registrierung" → **[▶]**
- 3 "Mobilt.registr." → **[▶]**
- 4 Halten Sie **[☑]** an der Basisstation ca. 3 Sekunden lang gedrückt, bis das Registriersignal ertönt.
 - Wenn alle registrierten Mobilteile zu klingeln beginnen, drücken Sie **[☑]**, um den Vorgang zu beenden und wiederholen Sie diesen Schritt.
 - Nachdem Sie auf **[☑]** gedrückt haben, müssen Sie den restlichen Vorgang innerhalb von 1 Minute abschließen.
- 5 Warten Sie, bis "Basis PIN Eing." angezeigt wird, geben Sie dann die

Verwenden mehrerer Geräte

Basisstations-PIN ein (Standardwert: "0000") und drücken Sie **[OK]**.

- Wenn Sie die PIN vergessen haben, lesen Sie Seite 38.
- Wenn das Mobilteil erfolgreich registriert ist, hört **Y** auf zu blinken. Wenn die Tastentöne aktiviert sind (Seite 17), ist ein Bestätigungston zu hören.

Löschen eines Mobilteil

An der Basisstation können maximal 6 Mobilteile registriert werden. Ein Mobilteil kann seine eigene, in der Basisstation gespeicherte Registrierung (oder die Registrierung eines anderen Mobilteils) löschen. Hierdurch "vergisst" die Basisstation das Mobilteil.

- 1 **[OK]** → "Basis-Einstell." → **[>]**
- 2 Geben Sie "335" ein.
- 3 "Mobilt. Löschen" → **[>]**
 - Die Nummern aller an der Basisstation registrierten Mobilteile werden angezeigt.
- 4 Wählen Sie das/die Mobilteil(e), das/die Sie löschen möchten, indem Sie die gewünschte Mobilteil-Nummer drücken. → **[OK]**
 - Die ausgewählte(n) Mobilteil-Nummer(n) blinkt/blinken.
 - Zum Annullieren einer ausgewählten Mobilteil-Nummer geben Sie die Nummer erneut ein. Die Nummer hört auf zu blinken.
- 5 "Ja" → **[>]** → **[*0]**

Vergrößern der Reichweite der Basisstation

Sie können durch das Einsetzen eines DECT-Verstärkers die Signalreichweite erhöhen.

Wichtig:

- Bevor Sie den Verstärker an dieser Basisstation registrieren können, müssen Sie den Verstärkermodus aktivieren.
- Bitte benutzen Sie nicht gleichzeitig mehrere DECT-Verstärker.

Einstellen des Verstärkermodus

- 1 **[OK]** → "Basis-Einstell." → **[>]**
- 2 "Andere Optionen" → **[>]**
- 3 "Wiederholmodus" → **[>]**
- 4 "Ein" oder "Aus" → **[>]** → **[*0]**

Hinweis:

- Nach Aktivieren oder Deaktivieren des Verstärkermodus blinkt **Y** kurz im Mobilteil. Das ist normal. Das Mobilteil kann verwendet werden, sobald **Y** nicht mehr blinkt.

Interngespräch zwischen Mobilteilen

Zwischen Mobilteilen können interne Anrufe getätigt werden.

Beispiel: Wenn Mobilteil 1 Mobilteil 2 anruft

- 1 **Mobilteil 1:**
[INT] → Drücken Sie **[2]** (gewünschte Mobilteil-Nummer).
- 2 **Mobilteil 2:**
Drücken Sie zur Antwort auf **[☞]** / **[☚]**.
- 3 Sprechen Sie in den Hörer und drücken Sie nach Beendigung des Gesprächs **[*0]**.

Weiterleiten von Anrufen zwischen Mobilteilen

Externe Anrufe können zwischen 2 Mobilteilen weitergeleitet werden.

Beispiel: Wenn Mobilteil 1 einen Anruf an Mobilteil 2 weiterleitet

- 1 **Mobilteil 1:**
Während eines externen Anrufs drücken Sie **[INT]**. → Drücken Sie **[2]** (gewünschte Mobilteil-Nummer).
 - Der externe Anruf wird gehalten.
 - Wenn der andere Gesprächspartner nicht abnimmt, drücken Sie **[INT]**, um zurück zum externen Anruf zu gelangen.

Verwenden mehrerer Geräte

- 2 Mobilteil 2:**
Drücken Sie [] / [], um auf den Anruf zu reagieren.
- Mobilteil 2 kann mit Mobilteil 1 kommunizieren.
- 3 Mobilteil 1:**
Zum Abschluss der Rufweiterleitung drücken Sie [].

Direktes Weiterleiten eines Anrufs ohne Kommunikation mit dem anderen Mobilteil-Anwender

- 1** Während eines externen Anrufs drücken Sie [**INT**]. → Drücken Sie die gewünschte Mobilteil-Nummer.
- blinkt, um anzuzeigen, dass der externe Anruf gehalten wird.
- 2** []
- Der Rufton des externen Anruf ertönt am anderen Mobilteil.

Hinweis:

- Wenn der andere Mobilteil-Anwender den Anruf nicht innerhalb von 1 Minute entgegennimmt, ertönt der Rufton erneut an Ihrem Mobilteil.

Konferenzschaltungen (nur KX-TG7120, KX-TG7122 und KX-TG7123)

2 Personen können eine Konferenzschaltung mit einem externen Anrufer eingehen.

Beispiel: Wenn Mobilteil 1 einen Anruf an Mobilteil 2 weiterleitet

- 1 Mobilteil 1:**
Während eines externen Anrufs drücken Sie [**INT**]. → Drücken Sie [**2**] (gewünschte Mobilteil-Nummer).
- Der externe Anruf wird gehalten.
 - Wenn der andere Gesprächspartner nicht abnimmt, drücken Sie [**INT**], um zurück zum externen Anruf zu gelangen.
- 2 Mobilteil 2:**

Drücken Sie [] / [], um auf den Anruf zu reagieren.

- Mobilteil 2 kann mit Mobilteil 1 kommunizieren.

- 3 Mobilteil 1:**
Zur Einrichtung einer Konferenzschaltung drücken Sie auf [**3**].

Kopieren von Telefonbucheinträgen (nur KX-TG7120, KX-TG7122 und KX-TG7123)

Sie können Einträge aus dem Mobilteil-Telefonbuch in das Telefonbuch eines anderen kompatiblen Panasonic-Mobilteils kopieren.

Kopieren eines Eintrags

- 1** Wählen Sie den gewünschten Eintrag im Mobilteil-Telefonbuch (Seite 15). → [/OK]
- 2** “Kopieren” → []
- 3** Geben Sie die Mobilteil-Nummer ein, an die Sie den Mobilteil-Telefonbucheintrag senden möchten.
- Nach Beenden des Kopiervorgangs wird “Abgeschlossen” angezeigt.
 - Zum Fortfahren mit dem Kopieren eines weiteren Eintrags: “Ja” → [] → Wählen Sie den gewünschten Mobilteil-Telefonbucheintrag. → []
- 4** []

Kopieren aller Einträge

- 1** [] → [/OK]
- 2** “Alle kopieren” → []
- 3** Geben Sie die Mobilteil-Nummer ein, an die Sie den Mobilteil-Telefonbucheinträge senden möchten.
- Nachdem alle Einträge kopiert wurden, wird “Abgeschlossen” angezeigt.
- 4** []

Nützliche Informationen

Eingabe von Zeichen

Die Wähltasten dienen zur Eingabe von Zeichen und Nummern. Jeder Wähltaste sind mehrere Zeichen zugewiesen. Als Zeicheneingabemodi stehen Alphabet (ABC), Numerisch (0-9), Griechisch (ABΓ), Durchwahl 1 (AÄÄ), Durchwahl 2 (SŠŠ) und Kyrillisch (AБB) zur Verfügung. Mit Ausnahme von Numerisch können Sie in diesen Eingabemodi das Zeichen, das eingegeben werden soll, durch wiederholtes Drücken der entsprechenden Wähltaste auswählen.

- Drücken Sie [**◀**] oder [**▶**], um den Cursor zu bewegen.
- Drücken Sie die Wähltasten, um Zeichen und Nummern einzugeben.
- Drücken Sie [**C/⊗**], um das/die durch den Cursor markierte Zeichen/Ziffer zu löschen. Halten Sie [**C/⊗**] gedrückt, um alle Zeichen oder Nummern zu löschen.
- Drücken Sie [*****], um zwischen Klein- und Großbuchstaben umzuschalten.
- Wenn Sie ein weiteres Zeichen auf derselben Wähltaste eingeben möchten, drücken Sie [**▶**], um den Cursor an die nächste Stelle zu bewegen, und dann die entsprechende Wähltaste.

Zeicheneingabemodi

Für die Texteingabe sind verschiedene Zeicheneingabemodi verfügbar. Je nach Eingabemodus können andere Zeichen eingegeben werden.

Im jeweiligen Eingabemodus verfügbare Zeichen

Wenn auf dem Gerät die Anzeige für die Zeicheneingabe erscheint:

[**□**] → Wählen Sie einen Zeicheneingabemodus. → [**▶**]

Alphabetische Zeichentabelle (ABC)

0	1	ABC 2	DEF 3	GHI 4	JKL 5	MNO 6	PQRS 7	TUV 8	WXYZ 9
Leerzeichen	Leerzeichen #	A B C	D E F	G H I	J K L	M N O	P Q R S	T U V	W X Y Z
0	& ' () *	2	3	4	5	6	7	8	9
	, - . / 1	a b c	d e f	g h i	j k l	m n o	p q r s	t u v	w x y z
		2	3	4	5	6	7	8	9

Numerische Eingabetabelle (0-9)

0	1	ABC 2	DEF 3	GHI 4	JKL 5	MNO 6	PQRS 7	TUV 8	WXYZ 9
0	1	2	3	4	5	6	7	8	9

Griechische Zeichentabelle (ABΓ)

0	1	ABC 2	DEF 3	GHI 4	JKL 5	MNO 6	PQRS 7	TUV 8	WXYZ 9
Leerzeichen	Leerzeichen #	A B Γ	Δ E Z	H Θ I	K Λ M	N Ξ O	Π Ρ Σ	T Υ Φ	X Ψ Ω ὚
0	& ' () *	2	3	4	5	6	7	8	9
	, - . / 1								

Nützliche Informationen

Zeichentabelle für die Durchwahl 1 (AÄÄ)

0	1	ABC 2	DEF 3	GHI 4	JKL 5	MNO 6	PQRS 7	TUV 8	WXYZ 9
Leerzeichen 0	Leerzeichen # & ' () * , - . / 1	A Ä Á Á Ä Å Å Æ B C Ç 2	D E È É Ê Ë Ë F 3	G Ğ H I Ì Í Î Ï 4	J K L 5	M N Ñ O Ó Ô Õ Ö 6	P Q R S Ş ß 7	T U Ü Ú Û Ü Û V 8	W X Y Ý Z 9
		a á â ã ä å â æ b c ç 2	d e è é ê ë ë f 3	g ğ h i ì í î ï 4	j k l 5	m n ñ o ó ô õ ö 6	p q r s ş ß 7	t u ù ú û ü ü v 8	w x y z 9

- Folgendes wird sowohl für die Schreibweise mit Groß- als auch mit Kleinbuchstaben verwendet:

ø Ş Ŵ ŷ

Zeichentabelle für die Durchwahl 2 (SŠŠ)

0	1	ABC 2	DEF 3	GHI 4	JKL 5	MNO 6	PQRS 7	TUV 8	WXYZ 9
Leerzeichen 0	Leerzeichen # & ' () * , - . / 1	A Á Ä Å B C Č Ć 2	D Ď E É Ě ě F 3	G H I Í 4	J K L Ł Ł Ł 5	M N Ń Ń O Ó Ŕ Ŗ 6	P Q R Ŕ Ŕ Š Š Š 7	T Ť U Ú Ú Ú ú V 8	W X Y y Ý Z Ž ž Ž 9
		a á â Å b c Č Ć 2	d ě e é ě ě f 3	g h i Í 4	j k l Ł Ł Ł 5	m n Ń ň o ó ŕ ŕ 6	p q r Ŕ ř š š š 7	t ť u ú ú ú ú v 8	w x y y ý z ž ž ž 9

- Folgendes wird sowohl für die Schreibweise mit Groß- als auch mit Kleinbuchstaben verwendet:

Ą Ć Ć Ę Ł Ł Ł Ń Ŕ Š Š ŷ ŷ Ž Ž Ž

Kyrillische Zeichentabelle (AБB)

0	1	ABC 2	DEF 3	GHI 4	JKL 5	MNO 6	PQRS 7	TUV 8	WXYZ 9
Leerzeichen 0 Г € I ı ŷ	Leerzeichen # & ' () * , - . / 1	A Б В Г 2	Д Е Ж З 3	И Й К Л 4	М Н О П 5	Р С Т У 6	Ф Х Ц Ч 7	Ш Щ Ъ Ы 8	Ь Э Ю Я 9

Nützliche Informationen**Fehlermeldungen**

Fehlermeldung	Ursache & Lösung
Anrufr. ist voll ^{*1}	<ul style="list-style-type: none"> • Löschen Sie nicht mehr benötigte Nachrichten (Seite 26).
Fehler ^{*1}	<ul style="list-style-type: none"> • Die Aufzeichnung war zu kurz. Wiederholen Sie den Vorgang.
Fehlgeschlagen ^{*1}	<ul style="list-style-type: none"> • Kopieren des Telefonbuchs fehlgeschlagen. Vergewissern Sie sich, dass sich das andere Mobilteil (Empfänger) im Standby-Modus befindet und wiederholen Sie den Vorgang.
Unvollständig ^{*1}	<ul style="list-style-type: none"> • Der Telefonbuchspeicher des Empfängers ist voll. Löschen Sie die nicht benötigten Telefonbucheinträge aus dem anderen Mobilteil (Empfänger) und wiederholen Sie den Vorgang.
Speicher Voll	<ul style="list-style-type: none"> • Der Telefonbuchspeicher des Mobilteils ist voll. Löschen Sie nicht mehr benötigte Einträge (Seite 15). • Der Nachrichtenspeicher ist voll. Löschen Sie nicht mehr benötigte Nachrichten (Seite 26).^{*1}
Bitte die Rufnr. Anzeige bestellen !	<ul style="list-style-type: none"> • Sie müssen sich für die Nutzung des Leistungsmerkmals Anruferanzeige (CLIP) angemeldet haben. Sobald Sie Anruferinformationen empfangen, nachdem Sie sich für die Nutzung des Leistungsmerkmals Anruferanzeige (CLIP) angemeldet haben, wird diese Meldung nicht mehr angezeigt.

*1 Nur KX-TG7120, KX-TG7122 und KX-TG7123

Nützliche Informationen





Fehlerbehebung

Sollten Sie noch immer Probleme haben, nachdem Sie die Anweisungen in diesem Abschnitt befolgt haben, ziehen Sie das Netzteil ab und schalten das Mobilteil aus. Schließen Sie das Netzteil dann wieder an und schalten Sie das Mobilteil wieder ein.

Telefon

Problem	Ursache & Lösung
☐ blinkt.	<ul style="list-style-type: none"> • Das Mobilteil ist nicht für die Basisstation registriert. Registrieren Sie es (Seite 30). • Das Mobilteil ist zu weit von der Basisstation entfernt. Bringen Sie es näher an die Basisstation heran. • Das Netzteil ist nicht angeschlossen. Prüfen Sie die Anschlüsse. • Sie verwenden das Mobilteil oder die Basisstation in einer Umgebung mit hoher elektrischer Interferenz. Platzieren Sie Mobilteil und Basisstation nicht in der Nähe von Interferenzverursachern, wie Antennen oder Handys.
Das Mobilteil-Display ist leer.	<ul style="list-style-type: none"> • Das Mobilteil ist nicht eingeschaltet. Schalten Sie das Gerät ein (Seite 12).
Das Mobilteil lässt sich nicht einschalten.	<ul style="list-style-type: none"> • Stellen Sie sicher, dass die Akkus korrekt eingesetzt sind (Seite 10). • Laden Sie die Akkus vollständig auf (Seite 11). • Reinigen Sie die Ladekontakte und laden Sie die Akkus erneut auf (Seite 11).
Ich habe die Display-Sprache auf eine Sprache eingestellt, die ich nicht lesen kann.	<ul style="list-style-type: none"> • Ändern Sie die Display-Sprache (Seite 12).
Es kann nicht angerufen oder es können keine Anrufe empfangen werden.	<ul style="list-style-type: none"> • Das Netzteil oder das Telefonkabel ist nicht angeschlossen. Prüfen Sie die Anschlüsse. • Wenn das Gerät über eine Faxweiche angeschlossen ist, entfernen Sie die Faxweiche und schließen Sie das Gerät direkt an die Telefonbuchse an. Funktioniert das Gerät jetzt einwandfrei, überprüfen Sie die Faxweiche. • Trennen Sie das Gerät von der Telefonleitung und schließen Sie ein Telefon an, von dem bekannt ist, dass es einwandfrei funktioniert. Wenn über dieses Telefon einwandfreier Betrieb möglich ist, wenden Sie sich an den Kundendienst, um das Gerät reparieren zu lassen. Ist über dieses Telefon kein einwandfreier Betrieb möglich, wenden Sie sich an den Service Provider/die Telefongesellschaft. • Sie haben eine wahlkontrollierte Rufnummer gewählt (Seite 22).

Nützliche Informationen

Problem	Ursache & Lösung
Das Gerät erzeugt kein Rufsignal.	<ul style="list-style-type: none"> • Der Ruf ton ist ausgeschaltet. Einstellen der Ruf tonlautstärke (Seite 17, 20).
Die Akkus sollen eigentlich geladen werden, aber das Akkusymbol ändert sich nicht.	<ul style="list-style-type: none"> • Reinigen Sie die Ladekontakte und laden Sie die Akkus erneut auf (Seite 11).
Ein Besetzzeichen ist hörbar, wenn Sie  drücken.	<ul style="list-style-type: none"> • Das Mobilteil ist zu weit von der Basisstation entfernt. Bringen Sie es dichter heran und wiederholen Sie den Vorgang. • Ein weiteres Mobilteil oder der Anrufbeantworter wird verwendet. Warten Sie, und versuchen Sie es später noch einmal.
Statikgeräusche, Ton geht vorübergehend weg. Störungen von anderen Elektrogeräten.	<ul style="list-style-type: none"> • Stellen Sie Basisstation und Mobilteil entfernt von anderen elektrischen Geräten auf. • Bringen Sie das Mobilteil näher an die Basisstation heran.
Während eines Gesprächs hören Sie ein Geräusch.	<ul style="list-style-type: none"> • Sie verwenden das Mobilteil oder die Basisstation in einer Umgebung mit hoher elektrischer Interferenz. Platzieren Sie Mobilteil und Basisstation nicht in der Nähe von Interferenzverursachern, wie Antennen oder Handys.
Das Mobilteil/die Basisstation schaltet sich während der Verwendung aus.	<ul style="list-style-type: none"> • Ziehen Sie das Netzteil ab und schalten Sie das Mobilteil aus. Schließen Sie das Netzteil wieder an, schalten Sie das Mobilteil ein und wiederholen Sie den Vorgang.
Durch Drücken von  wird die zuletzt gewählte Nummer nicht angezeigt/gewählt.	<ul style="list-style-type: none"> • Die wiederholt gewählte Nummer umfasste mehr als 24 Stellen. Wiederholen Sie die Wahl der Nummer manuell.
Das Mobilteil gibt zwischenzeitlich Signaltöne ab und/oder  blinkt.	<ul style="list-style-type: none"> • Laden Sie die Akkus vollständig auf (Seite 11).
Ich habe die Akkus vollständig geladen,  blinkt jedoch weiterhin.	<ul style="list-style-type: none"> • Reinigen Sie die Ladekontakte und laden Sie die Akkus erneut auf (Seite 11). • Die Akkus müssen ausgewechselt werden (Seite 10).
Es werden keine Anruferdaten angezeigt.	<ul style="list-style-type: none"> • Sie müssen sich für die Nutzung des Leistungsmerkmals Anruferanzeige (CLIP) angemeldet haben.
Während der Betrachtung der Anruferdaten wechselt das Display zurück in den Standby-Modus.	<ul style="list-style-type: none"> • Machen Sie beim Suchen keine Pausen von mehr als 1 Minute.

Nützliche Informationen

Problem	Ursache & Lösung
Ich kann kein Mobilteil für die Basisstation registrieren.	<ul style="list-style-type: none"> • Die maximale Anzahl der für die Basisstation registrierbaren Mobilteile (6) wurde erreicht. Löschen Sie nicht verwendete Mobilteilregistrierungen an der Basisstation (Seite 31). • Sie haben die falsche PIN-Nummer eingegeben. Wenn Sie Ihre PIN vergessen haben, lesen Sie "Ich habe die PIN vergessen." (Seite 38). • Stellen Sie Basisstation und Mobilteil entfernt von anderen elektrischen Geräten auf.
Ich habe die PIN vergessen.	<ul style="list-style-type: none"> • Ändern Sie die PIN wie folgt. <ol style="list-style-type: none"> 1 [☰/OK] 2 Drücken Sie [▲] oder [▼], um "Basis-Einstell." auszuwählen. → [▶] 3 "Andere Optionen" → [▶] 4 "Basiseinh. PIN" → [▶] 5 Drücken Sie [*][7][0][0][0]. 6 Geben Sie die neue 4-stellige Basisstations-PIN ein. → [▶] → [*][0]

Anrufbeantworter (nur KX-TG7120, KX-TG7122 und KX-TG7123)

Problem	Ursache & Lösung
Das Gerät zeichnet keine neuen Nachrichten auf.	<ul style="list-style-type: none"> • Der Anrufbeantworter ist ausgeschaltet. Schalten Sie die Funktion ein (Seite 25). • Die Aufzeichnungszeit ist auf "Nur Begrüßung" eingestellt. Drücken Sie "1 Minute" oder "3 Minuten" (Seite 29). • Wenn Sie sich für den Voice Mail-Dienst angemeldet haben, werden Nachrichten vom Service Provider/der Telefongesellschaft aufgezeichnet, nicht von Ihrem Telefon. Ändern Sie die Einstellung "Anzahl Ruftöne" des Geräts, damit der Anrufbeantworter des Geräts den Anruf vor dem Voice Mail-Dienst beantworten kann, oder wenden Sie sich an Ihren Service Provider/Ihre Telefongesellschaft (Seite 29).
Der andere Teilnehmer beschwert sich, dass keine Mitteilung hinterlassen werden kann.	<ul style="list-style-type: none"> • Die Aufzeichnungszeit ist auf "Nur Begrüßung" eingestellt. Drücken Sie "1 Minute" oder "3 Minuten" (Seite 29).
Der Anrufbeantworter lässt sich nicht mit dem Mobilteil ansteuern.	<ul style="list-style-type: none"> • Die Basisstation oder ein anderes Mobilteil wird verwendet. Warten Sie, bis der andere Anwender den Vorgang abgeschlossen hat. • Ein Anrufer hinterlässt eine Nachricht. Warten Sie, bis der Anrufer den Vorgang abgeschlossen hat. • Das Mobilteil ist zu weit von der Basisstation entfernt. Bringen Sie es näher an die Basisstation heran.

Nützliche Informationen

Problem	Ursache & Lösung
Wenn ich versuche den Anrufbeantworter mit der Basisstation anzusteuern, blinkt die Anrufbeantworter-Anzeige einige Sekunden lang und der Anrufbeantworter lässt sich nicht bedienen.	<ul style="list-style-type: none"> • Ein anderes Mobilteil wird verwendet. Warten Sie, bis der andere Anwender den Vorgang abgeschlossen hat. • Ein Anrufer hinterlässt eine Nachricht. Warten Sie, bis der Anrufer den Vorgang abgeschlossen hat.
Der Anrufbeantworter lässt sich nicht fernbedienen.	<ul style="list-style-type: none"> • Sie geben den falschen Fernbedienecode ein. Wenn Sie den Fernbedienecode vergessen haben, speichern Sie einen neuen Fernbedienecode (Seite 27). • Sie drücken die Wahlkosten zu schnell. Drücken Sie fest auf die entsprechenden Tasten. • Der Anrufbeantworter ist ausgeschaltet. Schalten Sie die Funktion ein (Seite 28). • Sie verwenden ein Telefon mit Impulswahl. Versuchen Sie es erneut mit einem Telefon mit Tonwahl.
Während der Aufzeichnung eines Ansagetextes oder dem Abhören der Nachrichten klingelt die Station und der Aufzeichnungsvorgang wird unterbrochen.	<ul style="list-style-type: none"> • Ein Anruf wird empfangen. Nehmen Sie den Anruf entgegen und wiederholen Sie den Vorgang zu einem späteren Zeitpunkt.

Laden des/der Akku(s)

Problem	Ursache & Lösung
Ich habe die Akkus vollständig geladen, aber die Betriebszeit scheint dennoch kurz zu sein.	<ul style="list-style-type: none"> • Wischen Sie die Pole der Akkus (⊕, ⊖) und die Kontakte des Geräts mit einem trockenen Tuch ab.

Nützliche Informationen

Technische Daten

■ Standard:

DECT (Digital Enhanced Cordless Telecommunications: Erweiterte Schnurlose Digital-Kommunikation), GAP (Generic Access Profile: Allgemeines Zugriffsprofil)

■ Anzahl der Kanäle:

120 Duplex-Kanäle

■ Frequenzbereich:

1,88 GHz bis 1,9 GHz

■ Duplexverfahren:

TDMA (Time Division Multiple Access: Zeitmultiplexverfahren)

■ Kanalabstand:

1.728 kHz

■ Bitrate:

1.152 kbit/s

■ Modulation:

GFSK (Gaussian Frequency Shift Keying: Frequenzumtastung mit Gauss-Filter)

■ RF-Übertragungsleistung:

Ca. 250 mW

■ Sprachkodierung^{*1}:

ADPCM 32 kbit/s

■ Stromversorgung:

220–240 V, 50 Hz

■ Leistungsaufnahme

Basisstation:

Bereitschaft: ca. 1,9 W

Maximum: ca. 6,8 W

Ladegerät^{*2}:

Bereitschaft: ca. 1,5 W

Maximum: ca. 3 W

■ Betriebsbedingungen:

5 °C–40 °C, 20 %–80 % relative Luftfeuchtigkeit (trocken)

■ Abmessungen:

Basisstation: ca. 60 mm × 173 mm × 105 mm

Mobilteil: ca. 155 mm × 48 mm × 34 mm

Ladegerät^{*2}: ca. 61 mm × 87 mm × 95 mm

■ Masse (Gewicht):

Basisstation^{*3}: ca. 220 g

Basisstation^{*1}: ca. 260 g

Mobilteil: ca. 140 g

Ladegerät^{*2}: ca. 90 g

*1 Nur KX-TG7120, KX-TG7122 und KX-TG7123

*2 Nur KX-TG7102, KX-TG7122 und KX-TG7123

*3 Nur KX-TG7100 und KX-TG7102

Hinweis:

- Änderungen der technischen Daten ohne vorherige Ankündigung vorbehalten.
- Die in dieser Bedienungsanleitung verwendeten Abbildungen können vom eigentlichen Produkt geringfügig abweichen.
- Die Reichweite des Mobilteils beträgt innerhalb von Gebäuden 50 Meter und außerhalb von Gebäuden 300 Meter. Bitte beachten Sie, dass sie durch Betonbarrieren u.Ä. eingeschränkt werden kann.

Allgemeine Frequenzbestimmungen (für Deutschland)

Als Zulassungsinhaber dieses DECT Schnurlostelefon sind wir verpflichtet, gemäß der Amtsblattverfügung 145/1998 Ihnen folgende Hinweise zu geben.

1. Dieses System besteht aus ortsfesten und mobilen Funkstellen.
2. Schnurlose Telekommunikationsanlagen können als Endeinrichtungen an öffentliche Telefonnetze angeschlossen werden.
3. Für diese Schnurlose Telekommunikationsanlage gibt es eine Allgemeinzuteilung für den Frequenzbereich, in dem es ausschließlich betrieben werden darf:

System DECT 1880 — 1900 Mhz
4. Diese Allgemeinzuteilung gilt zunächst für einen Zeitraum von 10 Jahren und wird in Abhängigkeit von der europäischen Harmonisierung fortgeschrieben.



Nützliche Informationen

Geräteschein (für Deutschland)

Bitte bewahren Sie diesen Geräte-Schein zusammen mit Ihrem Kaufbeleg auf!

Panasonic Deutschland leistet

24 Monate kostenlose Fehlerbeseitigung

ab Kaufdatum dieses Gerätes:

Modell: _____ Serien-Nummer: _____

Name und Anschrift des Käufers: _____

Kaufdatum: _____ Stempel des Händlers: _____

Durch den Stempel und die Unterschrift des Fachhändlers wird die Richtigkeit der vorstehenden Eintragungen gegenüber Panasonic Deutschland bestätigt.
Ohne Stempel, Unterschrift des Händlers und Kaufdatum ist dieser Geräteschein ungültig.

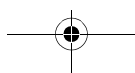
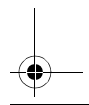
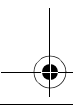
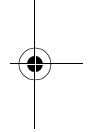
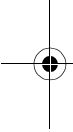

Nützliche Informationen

Kostenlose Fehlersuche (für Deutschland)

1. Wird das Gerät aufgrund von nachgewiesenen Fabrikations- oder Materialfehlern in den ersten 24 Monaten ab Kaufdatum schadhaft, so behebt Panasonic Deutschland diesen Fehler kostenlos gemäß den nachfolgenden Bedingungen.
2. Die Beseitigung des Fehlers erfolgt nach Wahl von Panasonic Deutschland durch Reparatur oder Austausch. Ausgetauschte Teile und Geräte gehen in das Eigentum von Panasonic Deutschland über. Weitere Ansprüche gegen Panasonic Deutschland, insbesondere auf Rückgabe der Ware gegen Kaufpreiserstattung, Kaufpreisminderung oder Schadensersatz werden hierdurch nicht begründet.
3. Falls das Gerät zum Zwecke der Fehlerbeseitigung transportiert wird, geschieht dies auf Gefahr und Kosten des Absenders.
4. Ausgenommen von der kostenlosen Fehlerbeseitigung sind:
 - a) Schäden und Verluste, die durch das Gerät oder seinen Gebrauch entstehen, sowie Schäden die auf lokale Verhältnisse, wie Fehler in der Installation, Brand, Blitzschlag, äußere Gewalteinwirkung etc. zurückzuführen sind.
 - b) Schäden durch Eingriffe von Personen, die von uns hierzu nicht ermächtigt sind.
 - c) Geräte, bei denen die Fabrikationsnummer entfernt oder zerstört worden ist.
 - d) Schäden durch Nichtbeachtung der Bedienungsanleitung, z.B. Anschluß an eine falsche Netzspannung oder Stromart, und Schäden durch fahrlässige Behandlung oder Missbrauch.
 - e) Batterien, einschließlich Folgeschäden durch den Gebrauch von überalterten oder defekten Batterien.
 - f) Verschleißteile.
5. Tritt ein Fehler auf, wenden Sie sich bitte innerhalb der Frist von 24 Monaten ab Kaufdatum an
 - den Fachhändler, bei dem Sie das Gerät gekauft haben
 - das Panasonic Service-Center für Schnurlos-Telefone (siehe oben)
6. Um die kostenlose Fehlerbeseitigung in Anspruch nehmen zu können, muss der vollständig vom Händler ausgefüllte Geräteschein und/oder der Kaufbeleg vorgelegt werden.
7. Die kostenlose Fehlerbeseitigung durch Panasonic Deutschland bedeutet weder eine Verlängerung noch einen Neubeginn der 24-Monatsfrist. Der Anspruch auf kostenlose Fehlerbeseitigung durch Panasonic Deutschland bezieht sich lediglich auf den Erstkäufer und ist nicht übertragbar.
8. Selbstverständlich können Sie diese Leistungen auch in Anspruch nehmen, wenn Sie das Gerät in andere Länder des Europäischen Wirtschaftsraums verbringen. Bitte wenden Sie sich dort an die nationale Vertriebsgesellschaft.

Diese Leistungen bestehen zusätzlich zu der gesetzlichen Sachmängelhaftung des Händlers aus dem Kaufvertrag und beeinträchtigt in keiner Weise Ihre Rechte als Endgebraucher.

Panasonic Deutschland



Nützliche Informationen

Endkunden-Service-Hotline (für Deutschland)

0180 - 50 15 142 (0,12 € / Minute)



Mo.-Fr. 8.00 -20.00 Uhr

Sa. 12.00 -17.00 Uhr

Spezialisten leisten schnelle Hilfe, wenn bei der Einrichtung und Bedienung des Modells Fragen oder Probleme auftauchen sollten.

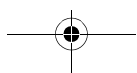
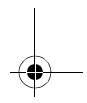
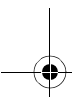
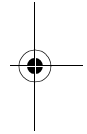
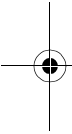



Nützliche Informationen

Endkunden-Service-Hotline für Bedieneranfragen und allgemeine Fragen (für Österreich)

Hotline für Bedienauskünfte

Spezialisten leisten schnelle Hilfe, wenn bei der Einrichtung und Bedienung des Modells Fragen oder Probleme auftreten sollten.

0810 - 55 57 77 (zum Orstarif)

Mo.-Fr. 8.00 – 20.00 Uhr

Sa. 12.00 – 17.00 Uhr

Reparatur – Service

Nutzer eines DECT–Schnurlos-Telefons von Panasonic können den Reparatur-Service in Anspruch nehmen.

Servicestellen:

Fa. Digital-Electronic-Center Service GmbH
Laxenburgerstr. 252
1230 Wien
Tel. +43 (01) 961 66 33
E-Mail: office@decservice.at

Fa. Frisch
Lokalbahnweg 12
4060 Leonding
Tel. +43 (0732) 67 69 61
E-Mail: office@frisch.at

Hotline für technische Anfragen

0900 - 70 07 06 (0,872€ / Minute)

Index**A** Akku

- Auswechseln: 10
- Einsetzen: 10
- Laden: 11
- Leistung: 11
- Stärke: 11

Alarm: 19

Anrufbeantworter: 25

- Aktivieren/Deaktivieren: 25
- Fernbedienung: 27

Nachrichten abhören: 26

Anrufe entgegennehmen: 14

Anrufen: 13

Anschlüsse: 10

Aufzeichnen

Ansagetext: 25

Automatischer Gesprächsmodus: 14, 17

B Basisstation

- Einstellungen: 20
- Zurücksetzen: 22

C Call-by-Call: 16**D** Datum und Uhrzeit: 12

Display

- Kontrast: 17
- Sprache: 12
- Standby-Modus: 17
- Symbole: 9

E Einschalten/Ausschalten: 12**F** Freisprecheinrichtung: 13**I** Interngespräch: 31**K** Kettenwahl: 15

Konferenzschaltungen: 32

Kopieren

Telefonbuch: 32

L Lautstärke

- Freisprecheinrichtung: 13
- Mobilteil-Hörer: 13
- Rufton (Basisstation): 20
- Rufton (Mobilteil): 17

Leistungsmerkmal Anruferanzeige (CLIP):
23**M** Mobilteil

Abbrechen: 31

Einschalten/Ausschalten: 12

Einstellungen: 17

Registrierung: 30

Suchfunktion: 14

N Nachrichtenalarm: 18**P** Pause: 13

PIN

Basisstation: 20

R Regionale Einstellung: 22

Registrierung: 30

Rückfrage: 13, 20

Ruftöne: 17

S Stumm: 13**T** Tastentöne: 17

Telefonbuch

Mobilteil-Telefonbuch: 15

Telefonbuch kopieren: 32

V Versäumte Anrufe: 23

Verstärker: 31

Voice Mail: 24

W Wahlkontrolle: 22

Wahlwiederholung: 13

Wahlwiederholungsliste: 13

Weiterleiten von Anrufen: 31

Z Zeicheneingabe: 33

Zusätzliche Mobilteile: 30



Notizen

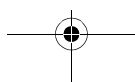
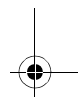
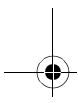
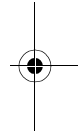
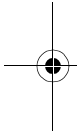



Notizen

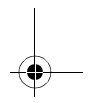
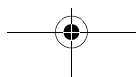
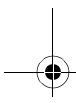
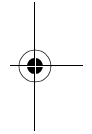
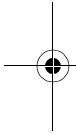

Liebe Panasonic Kundin, lieber Panasonic Kunde!

Vielen Dank, dass Sie sich für ein Produkt unseres Hauses entschieden haben.

Dieses Gerät ist qualitätsgeprüft und entspricht den Angaben des Herstellers. Es ist jedoch nicht auszuschließen, dass Umgebungsbedingungen die Funktion des Gerätes beeinflussen können.

Schnelle und unkomplizierte Hilfe bietet Ihnen Panasonic unter der Hotline Rufnummer

innerhalb Deutschland: Tel. 0180 - 50 15 142 (0,12 €/ Min.)

innerhalb Österreich: Tel. 0810 - 55 57 77 (zum Ortstarif)

Herzlichen Dank !

Für Österreich

Rufnummer der Reparatur-Hotline: 0900 - 70 07 06 **Kostenpflichtig!**

Vertrieb:

Panasonic Deutschland

Winsbergring 15, 22525 Hamburg

Panasonic Austria

Laxenburger Strasse 252, 1230, Vienna,
ÖSTERREICH

CE0436
1999/5/EC

Panasonic Communications Zhuhai Co., Ltd.

3 Ping Xi 8 Lu, Nanping Keji Gongye Yuan, Zhuhai, Guangdong, China 519060

Urheberrecht:

Dieses Material ist von Panasonic Communications Co., Ltd. urheberrechtlich geschützt und darf nur für interne Zwecke reproduziert werden. Jede weitere Reproduktion des Materials, sowohl im Ganzen als auch auszugsweise, ist ohne schriftliche Genehmigung von Panasonic Communications Co., Ltd. nicht gestattet.

© 2006 Panasonic Communications Co., Ltd. Alle Rechte vorbehalten.



TG71 00G

PQQX15077XB CC0206DS4126