

Panasonic

Teléfono Inalámbrico Digital
Modelo n° **KX-TCD300SP**

Guía rápida

Para más información, consulte el manual de instrucciones.

Controles

Unidad portátil

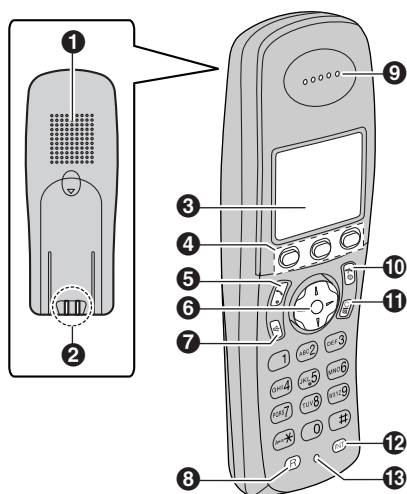

- ❶ Altavoz
- ❷ Contacto de carga
- ❸ Pantalla
- ❹ Teclas de función
- ❺ [↩] (Hablar)
- ❻ Tecla navegador
 - [▲][▼]: Para buscar el elemento deseado en los menús.
 - [▶]: Para seleccionar el elemento deseado o mover el cursor hacia la derecha.
 - [◀]: Para volver a la pantalla anterior o mover el cursor hacia la izquierda.
- ❼ [🔊] (Altavoz)
- ❽ [R] (Llamada)
- ❾ Auricular
- ❿ [🔴] (Apagado/Encendido)
- ⓫ [C/🔇] (Borrar/Silencio)
- ⓬ [INT] (Intercom)
- ⓭ Micrófono

Unidad base

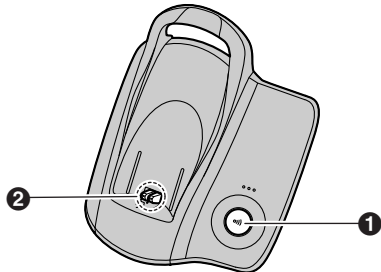

- 1 (Búsqueda)
- 2 Contacto de carga

Pantallas

Iconos de pantalla







En la pantalla de la unidad portátil aparecen varios iconos para indicar el estado actual de la unidad.

	Dentro del radio de cobertura		Volumen timbre apagado.
	<ul style="list-style-type: none"> • Si parpadea: la unidad portátil está buscando la unidad base. (fuera del rango de alcance de la unidad base, la unidad portátil no está registrada en la unidad base, la unidad base está apagada) 		El modo nocturno está activado.
	La unidad portátil está accediendo a la unidad base. (llamadas internas, buscapersonas, cambiando la configuración de la unidad base, etc)	[2]	Número de la unidad portátil: el icono de la izquierda muestra el ejemplo de la unidad portátil 2.
	La unidad portátil está en una llamada externa.	- 2 -	Número de la unidad base: el icono de la izquierda muestra el ejemplo de la unidad base 2.
	Prohibición de llamadas activada.	(2)	Número del terminal: el icono de la izquierda muestra el ejemplo del terminal 2.
	Llamada perdida (sólo para abonados a la Identificación de llamadas)		Se ha recibido un nuevo SMS (sólo usuarios de SMS)
	Las pilas se están cargando.		Su mensaje escrito SMS supera los 160 caracteres. (Sólo usuarios de SMS)
	Carga de las pilas		La memoria de mensajes SMS está llena. (Sólo usuarios de SMS)
	La alarma está activada.		Nuevo mensaje de correo de voz recibido (sólo para usuarios del buzón de voz)
	El sintonizador de la voz está ajustado en tono alto o tono bajo.		La línea está siendo utilizada por otra unidad portátil.

EN USO

Iconos del menú

En el modo de reposo, si pulsa la tecla de función central aparece el menú principal de la unidad portátil. Desde aquí podrá acceder a diversas funciones y ajustes.

- | | |
|--|--|
|  Lista de llam. |  Prog. Portátil |
|  SMS (Servicio de mensajes cortos) |  Prog. Uni. Base |
|  Conf. Hora |  Pantalla conf. |







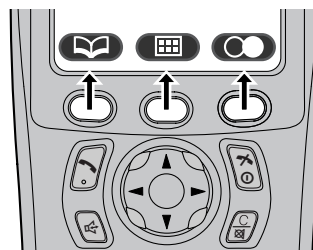



Teclas de función

La unidad portátil tiene 3 teclas de función. Al pulsar una de ellas, puede seleccionar la función u operación indicada por el icono de la tecla de función mostrado directamente encima.

- Si aprieta la tecla de función izquierda, central o la derecha, podrá seleccionar el icono más a la izquierda, al centro, o más a la derecha, respectivamente.
- Los iconos que aparecen variarán dependiendo de cómo esté utilizando la unidad.



Iconos de las teclas de función

- | | |
|--|---|
|  Vuelve a la pantalla anterior. |  Desactiva la función de bloqueo de teclas. |
|  Muestra el menú principal. |  Se muestra al añadir o modificar una entrada de la agenda o al escribir un mensaje SMS. |
|  Acepta la selección actual. |  Introduce una marcación con pausa. |
|  Muestra un número de teléfono marcado anteriormente. |  Borra el elemento seleccionado. |
|  Abre la agenda. |  Aparece cuando la tecla no dispone de función. |
|  Muestra el menú de búsqueda de la agenda. | |

Conexiones

Cuando esté conectado el adaptador de CA, se escuchará un breve beep. Si no se escucha, verifique las conexiones.

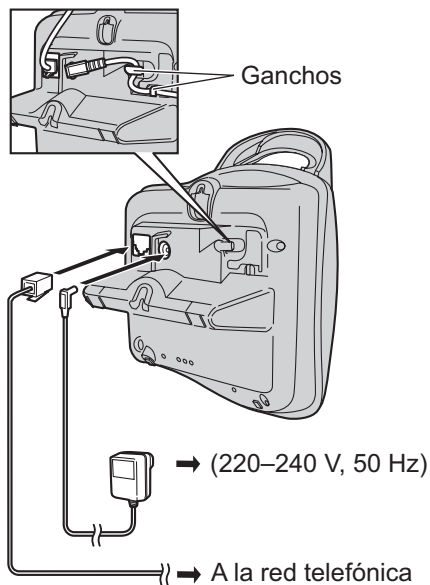

Importante:

- Utilice únicamente el adaptador de CA y el cable de la línea telefónica suministrados con esta unidad.

Nota:

- No instale nunca el teléfono durante una tormenta.
- El adaptador de CA deberá permanecer conectado en todo momento. (Es normal que note que se calienta durante la utilización.)

Colocación de las pilas

Coloque primero la parte negativa (⊖). Cierre la tapa de la unidad portátil. **Coloque la unidad portátil en la unidad base durante unas 7 horas antes de utilizar el teléfono por primera vez.**

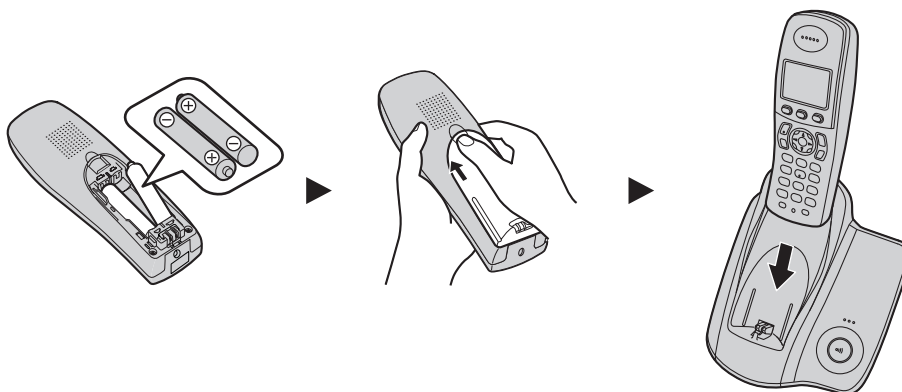

Nota:

- Utilice solamente pilas recargables.

Modo salvapantallas

Si la unidad portátil no está en la unidad base, la luz trasera se apagará por completo tras 1 minuto de inactividad. Sólo se mostrarán los iconos esenciales y la fecha y la hora, y cambiarán ocasionalmente de posición para preservar la vida de la pantalla.

Ejemplo:

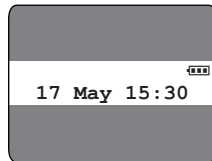

Para usar la unidad portátil cuando está en el modo salvapantallas, pulse primero **[*0]** para volver a activar la pantalla.

Cómo encenderla

























Pulse **[*0]** durante 1 segundo.

Configuración de la fecha y la hora

- 1 Pulse **[F]** (tecla de función del centro).
- 2 Seleccione **[G]** y, a continuación, pulse **[OK]**.
- 3 Seleccione "Ajust. Fecha/Hora", y después pulse **[OK]**.
- 4 Introduzca el día, el mes y el año seleccionando 2 dígitos para cada uno.
- 5 Introduzca la hora y los minutos actuales seleccionando 2 dígitos para cada uno.
 - Puede seleccionar "AM", "PM" o 24 horas, pulsando varias veces **[*]**.
- 6 Pulse **[OK]**.
- 7 Pulse **[*0]**.

Operaciones básicas

Función	Funcionamiento
Cómo apagarla	Pulse [*0] durante 2 segundos.
Realizar una llamada	Marque el número de teléfono y, a continuación, pulse [↵] .
Encender el altavoz	Pulse [🔊] .
Colgar el teléfono	Pulse [*0] .
Ajuste del volumen del auricular o del altavoz	Pulse [▲] o [▼] mientras habla.
Para volver a marcar el último número marcado	Pulse [📞] (tecla de función derecha) y, a continuación, [↵] .

Función	Funcionamiento
Marcar mediante la lista de llamadas	Pulse  (tecla de función derecha). Pulse [] o [] varias veces para seleccionar el número deseado y, a continuación, pulse [].
Responder una llamada	Pulse [].
Silenciar su voz durante una llamada	Pulse []. Para volver a la conversación, pulse de nuevo [].
Para almacenar un nombre y un número de teléfono en la agenda	Pulse [] (tecla de función izquierda), [], seleccione "Nueva entrada" y, a continuación, pulse OK . Introduzca el nombre de la persona (16 caracteres máx.) y, a continuación, pulse OK . Introduzca el número de teléfono de la persona (24 dígitos máx.) y, a continuación, pulse OK . Seleccione la categoría deseada para la entrada. Pulse OK 2 veces, y después pulse []. <ul style="list-style-type: none"> • Para introducir un nombre, consulte la tabla de caracteres del manual de instrucciones.
Para hacer una llamada usando la agenda	Pulse [] (tecla de función izquierda). Pulse [] o [] varias veces para visualizar la entrada deseada y, a continuación, pulse [].
Ajustar el volumen del timbre de la unidad portátil	Pulse [] (tecla de función del centro). Seleccione  , y después pulse OK . Seleccione "Prog. Timbre", y después pulse OK . Seleccione "Volumen Timbre", y después pulse OK . Pulse [] o [] varias veces para seleccionar el volumen deseado. Pulse OK y, a continuación, [].
Para cambiar el tono de llamada usado por la unidad portátil para las llamadas externas	Pulse [] (tecla de función del centro). Seleccione  , y después pulse OK . Seleccione "Prog. Timbre", y después pulse OK . Seleccione "Tono llam. ext.", y después pulse OK . Seleccione el tono del timbre deseado, y luego pulse OK . Pulse [].
Seleccionar el modo de marcación	Pulse [] (tecla de función del centro). Seleccione  , y después pulse OK . Pulse "0000" (PIN de la unidad base por defecto). Seleccione "Opc. de llamada" y, a continuación, pulse OK 2 veces. Seleccione el ajuste deseado, y luego pulse OK . Pulse [].