

Panasonic®

Manuel utilisateur

Téléphone numérique sans fil

Modèle **KX-TG2711SL**

Téléphone numérique sans
fil avec répondeur

Modèle **KX-TG2722SL**



Le modèle de l'illustration est le KX-TG2711.

Avant la première utilisation, consultez le chapitre "Mise en route" à la page 10.

Vous venez d'acquérir un produit Panasonic et nous vous en remercions.

Veuillez lire le présent manuel utilisateur avant d'utiliser l'appareil et conservez-le pour référence ultérieure.

Sommaire

Introduction		
Composition du modèle	3	
Informations sur les accessoires	4	
Informations générales	5	
Informations importantes		
Pour votre sécurité	6	
Consignes de sécurité importantes	7	
Pour des performances optimales	7	
Autres informations	8	
Caractéristiques	9	
Mise en route		
Installation	10	
Note relative à la configuration	11	
Commandes	12	
Ecran	13	
Mise sous tension/hors tension	13	
Réglages initiaux	14	
Mode économique une touche	14	
Appeler un correspondant/répondre à un appel		
Appeler un correspondant	16	
Réception d'appels	16	
Fonctions utiles pendant un appel	17	
Répertoire		
Répertoire du combiné	19	
Copie d'entrées du répertoire	19	
Programmation		
Paramètres programmables	21	
Programmation spéciale	23	
Service d'identification des appels		
Utilisation du service d'identification des appels	25	
Liste des appelants	25	
Répondeur		
Répondeur	27	
Activation/désactivation du répondeur	27	
Message d'accueil	27	
Écoute des messages à l'aide de la base	28	
Écoute des messages à l'aide du combiné	29	
Utilisation à distance	29	
Réglages du répondeur	31	
Service de messagerie vocale		
Service de messagerie vocale	33	
Intercommunication/Localisation		
Intercommunication	34	
Localisation du combiné	34	
Transfert d'appels, appels de conférence	34	
Informations utiles		
Saisie de caractères	35	
Messages d'erreur	37	
Dépannage	37	
Montage mural	42	
Index		
Index	43	

Composition du modèle

Série	Modèle	Base	Combiné	
		Réf.	Réf.	Quantité
Série KX-TG2711	KX-TG2711	KX-TG2711	KX-TGA277	1
Série KX-TG2721	KX-TG2722	KX-TG2721	KX-TGA277	2

- Le suffixe (SL) dans les numéros de modèles suivants sera omis dans ces instructions :
KX-TG2711SL/KX-TG2722SL

Différences de fonctionnalités

Série	Répondeur	Intercommunication	Copie du répertoire
		Entre les combinés	Entre les combinés
Série KX-TG2711	–	–	–
Série KX-TG2721	●	●*1	●*1

*1 KX-TG2722

Introduction

Informations sur les accessoires

Accessoires fournis

N°	Accessoire/Référence	Quantité	
		KX-TG2711	KX-TG2722
①	Adaptateur secteur/PNLV226CE	1	2
②	Cordon téléphonique	1	1
③	Prise téléphonique	1	1
④	Batteries rechargeables*1	2	4
⑤	Couvercle du combiné*2	1	2
⑥	Chargeur	–	1

*1 Pour plus d'informations sur le remplacement des batteries, reportez-vous à la page 4.

*2 Le couvercle du combiné est livré fixé au combiné.

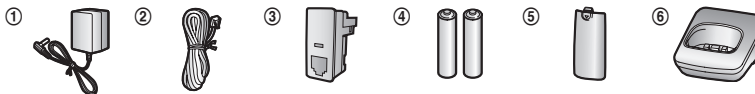

Accessoires supplémentaires/de rechange

Pour des informations commerciales, contactez votre revendeur Panasonic le plus proche.

Accessoire	Modèle
Batteries rechargeables	HHR-4MVE*1
	Type de batterie : <ul style="list-style-type: none">– nickel-métal hydrure (Ni-MH)– 2 batteries AAA (R03) par combiné
Répéteur DECT	KX-A405

*1 Les batteries de rechange peuvent avoir une capacité différente de celle des batteries fournies.

Informations générales

- Ce matériel est conçu pour une utilisation sur le réseau téléphonique analogique suisse.
- En cas de problème, contactez en premier lieu votre fournisseur d'équipement.

Déclaration de conformité :

- Panasonic System Networks Co., Ltd. déclare que cet équipement est conforme aux critères essentiels et autres dispositions importantes de la directive 1999/5/CE (R&TTE - Radio & Telecommunications Terminal Equipment).

Les déclarations de conformité pour les produits Panasonic décrites dans le présent manuel peuvent être téléchargées à l'adresse suivante :

<http://www.doc.panasonic.de>

Coordonnées du représentant autorisé :

Panasonic Testing Centre
Panasonic Marketing Europe GmbH
Winsbergring 15, 22525 Hamburg, Germany

Références à nous communiquer lors de tout contact

Il est recommandé de garder ces informations à portée de main lors de toute demande de réparation sous garantie.

N° de série	Date d'achat
(en dessous de la base de l'appareil)	
Nom et adresse du vendeur	

Joignez votre ticket de caisse ici.

Informations importantes

Pour votre sécurité

Pour éviter tout risque de dommages corporels ou matériels, voire d'accident mortel, lisez attentivement cette section avant d'utiliser l'appareil, de manière à être assuré que vous l'utilisez d'une façon appropriée et sûre.

ATTENTION

Connexion électrique

- Utilisez uniquement l'alimentation électrique indiquée sur le produit.
- Ne surchargez pas les prises électriques et les cordons d'alimentation. Ceci risque de provoquer un incendie ou une décharge électrique.
- Insérez complètement l'adaptateur secteur/la fiche d'alimentation dans la prise de courant. Le non-respect de ces instructions peut entraîner une décharge électrique et/ou une accumulation de chaleur qui peut provoquer un incendie.
- Enlevez régulièrement la poussière ou autres débris de l'adaptateur secteur et la fiche d'alimentation en les retirant de la prise de courant, puis en les essuyant avec un chiffon sec. L'accumulation de poussière peut provoquer un défaut d'isolation résultant par exemple de l'humidité, etc. et provoquer un incendie.
- Débranchez l'appareil de la prise électrique s'il émet de la fumée, une odeur anormale ou fait un bruit inhabituel. Ces situations pourraient en effet provoquer un incendie ou une décharge électrique. Assurez-vous que la fumée a cessé et contactez un centre de service agréé.
- Débranchez l'appareil de la prise électrique et ne touchez jamais ses composants internes si le boîtier est ouvert.
- Ne touchez jamais la fiche avec des mains humides. Il existe un danger de décharge électrique.

Installation

- Pour éviter tout risque d'incendie ou de décharge électrique, n'exposez jamais cet appareil à la pluie ou à une source d'humidité.
- Ne placez pas ou n'utilisez pas ce produit à proximité d'appareils à contrôle automatique,

tels que des portes automatiques ou des alarmes incendie. Les ondes radio émises par ce produit peuvent entraîner des dysfonctionnements de ces appareils et provoquer un accident.

- Evitez de tirer ou de tordre le cordon de l'adaptateur secteur ou de la ligne téléphonique, ou de le placer sous des objets lourds.

Mesures de précaution

- Débranchez le produit de la prise électrique avant tout nettoyage. N'utilisez pas de nettoyeurs liquides ou à aérosol.
- Ne démontez pas le produit.
- Ne renversez pas de liquides (détergents, produits nettoyants, etc.) sur la prise du cordon téléphonique, et veillez à ce qu'elle ne soit pas mouillée. Cela risque de provoquer un incendie. Dans le cas où la prise du cordon téléphonique serait mouillée, retirez-la immédiatement de la prise téléphonique murale, et ne l'utilisez pas.

Précautions médicales

- Consultez le fabricant de tout appareil médical personnel (par exemple stimulateurs cardiaques ou aides auditives) pour vous assurer qu'ils sont correctement protégés contre l'énergie à radiofréquence externe. (Le produit fonctionne dans une plage de fréquences comprises entre 1,88 GHz et 1,90 GHz et la puissance de transmission à radiofréquence est de 250 mW (maximum).)
- N'utilisez pas ce produit dans les établissements de santé si la réglementation affichée dans ces zones vous interdit de le faire. Il est possible que les hôpitaux ou les établissements de santé utilisent des équipements potentiellement sensibles à l'énergie radioélectrique externe.

ATTENTION

Installation et emplacement

- N'installez jamais le téléphone pendant un orage.
- Ne raccordez jamais les prises téléphoniques dans des endroits humides à moins que la prise ne soit spécialement conçue pour ce type d'endroit.
- Ne touchez jamais les câbles ou terminaux téléphoniques non isolés à moins que la ligne

Informations importantes

téléphonique n'ait été déconnectée de l'interface réseau.

- Procédez avec précaution lors du raccordement ou de la modification des lignes téléphoniques.
- L'adaptateur secteur est utilisé comme principal organe de déconnexion. Assurez-vous que la prise secteur est installée près de l'appareil et est facilement accessible.
- Cet appareil ne peut pas être utilisé pour téléphoner dans les cas suivants :
 - lorsque les batteries du combiné sont déchargées ou défectueuses ;
 - en cas de panne de courant ;

Batteries

- Il est recommandé d'utiliser les batteries présentées à la page 4. **UTILISEZ UNIQUEMENT des batteries rechargeables Ni-MH de taille AAA (R03).**
- N'utilisez pas ensemble des batteries neuves et des batteries usagées.
- N'ouvrez pas la batterie et ne la détériorez pas. L'électrolyte est corrosif et peut provoquer des brûlures ou des blessures aux yeux ou à la peau. L'électrolyte est toxique et pourrait être nocif si avalé.
- Manipulez les batteries avec précaution. Ne les mettez pas en contact avec des matériaux conducteurs tels que bagues, bracelets ou clés, car cela risquerait de provoquer un court-circuit et la batterie et/ou les matériaux conducteurs pourraient surchauffer et occasionner des brûlures.
- Chargez les batteries fournies avec ce produit ou identifiées pour une utilisation avec ce produit conformément aux instructions et limitations spécifiées dans le présent manuel.
- N'utilisez qu'une base (ou chargeur) compatible pour recharger les batteries. N'altérez pas la base (ou le chargeur). Le non-respect de ces instructions risque de faire gonfler ou exploser les batteries.

Consignes de sécurité importantes

Lorsque vous utilisez votre produit, observez toujours des précautions de sécurité élémentaires

afin de réduire le risque d'incendie, de décharge électrique et de blessure, notamment :

1. N'utilisez pas ce produit à proximité d'eau, par exemple près d'une baignoire, d'un lavabo, d'un évier de cuisine ou d'un bac à lessive, dans un sous-sol humide ou au bord d'une piscine.
2. Évitez d'utiliser un téléphone (autre qu'un type sans fil) pendant un orage. Il peut exister un risque rare de décharge électrique en cas de foudre.
3. N'utilisez pas le téléphone pour signaler une fuite de gaz en vous tenant à proximité de la fuite.
4. Utilisez uniquement le câble d'alimentation et les batteries indiquées dans le présent manuel. N'incinerez pas les batteries. Elles pourraient exploser. Elles doivent être mises au rebut conformément à la réglementation locale.

CONSERVEZ CES INSTRUCTIONS

Pour des performances optimales

Emplacement de la base/minimisation du bruit

La base et les autres appareils Panasonic compatibles utilisent des ondes radio pour communiquer les uns avec les autres.

- Pour bénéficier d'une zone de couverture maximale et éviter les bruits parasites, il est recommandé d'installer la base comme indiqué ci-dessous :
 - à un emplacement pratique, élevé et central sans obstacles entre le combiné et la base dans un environnement intérieur ;
 - loin d'appareils électroniques tels que téléviseurs, radios, ordinateurs, périphériques sans fil ou autres téléphones.
 - loin de transmetteurs à radiofréquence, par exemple antennes externes de stations de téléphonie mobile. (Évitez de placer la base sur une baie vitrée ou à proximité d'une fenêtre.)
- La couverture et la qualité vocale dépendent des conditions de l'environnement local.
- Si la réception à l'emplacement de la base n'est pas satisfaisante, déplacez-la vers un autre emplacement offrant une meilleure réception.

Informations importantes

Environnement

- Maintenez le produit éloigné des appareils générant du bruit électrique, par exemple les lampes fluorescentes et les moteurs.
- Le produit ne devrait pas être exposé à de la fumée excessive, de la poussière, des températures élevées et des vibrations.
- Le produit ne devrait pas être exposé à la lumière directe du soleil.
- Ne placez pas d'objets lourds sur le produit.
- Lorsque vous n'utilisez pas l'appareil pendant une longue période, débranchez-le de la prise électrique.
- Maintenez l'appareil éloigné de toute source de chaleur (radiateur, autocuiseur, etc.) et ne le laissez pas dans une pièce où la température est inférieure à 0 °C ou supérieure à 40 °C. Évitez également les sous-sols humides.
- La distance maximale d'appel peut diminuer lorsque vous utilisez l'appareil à proximité d'un obstacle tel qu'une colline, un tunnel, le métro, ou à proximité d'un objet métallique comme une clôture grillagée, par exemple.
- L'utilisation de ce produit à proximité d'appareils électriques peut causer des interférences. Éloignez-le des appareils électriques.

Entretien habituel

- **Nettoyez la surface extérieure de l'appareil avec un chiffon doux humide.**
- N'utilisez pas de benzène, diluant ou toute poudre abrasive.

Autres informations

ATTENTION : il existe un risque d'explosion si la batterie est remplacée par un type de batterie incorrect. Mettez au rebut les batteries usagées conformément aux instructions.

Avis relatif à la mise au rebut, au transfert ou au retour du produit

- Ce produit peut stocker des informations privées/confidentielles vous appartenant. Pour protéger votre sphère privée et votre confidentialité, nous vous conseillons d'effacer de la mémoire les informations telles que les répertoires ou les

entrées de liste des appelants avant de mettre au rebut, de transférer ou de retourner le produit.

Avis aux utilisateurs concernant la collecte et l'élimination des batteries et des appareils électriques et électroniques usagés

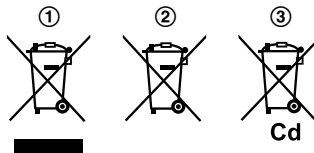

Apposé sur le produit lui-même, sur son emballage, ou figurant dans la documentation qui l'accompagne, ce pictogramme (①, ②, ③) indique que les batteries et appareils électriques et électroniques usagés doivent être séparés des ordures ménagères.

Afin de permettre le traitement, la valorisation et le recyclage adéquats des batteries et des appareils usagés, veuillez les déposer à l'un des points de collecte prévus, conformément à la législation nationale en vigueur ainsi qu'aux directives 2002/96/CE et 2006/66/CE.

En éliminant batteries et appareils usagés conformément à la réglementation en vigueur, vous contribuez à prévenir le gaspillage de ressources précieuses ainsi qu'à protéger la santé humaine et l'environnement contre les effets potentiellement nocifs d'une manipulation inappropriée des déchets. Pour de plus amples renseignements sur la collecte et le recyclage des batteries et appareils usagés, veuillez vous renseigner auprès de votre mairie, du service municipal d'enlèvement des déchets ou du point de vente où vous avez acheté les articles concernés.

Le non-respect de la réglementation relative à l'élimination des déchets est passible d'une peine d'amende.

Pour les utilisateurs professionnels au sein de l'Union européenne

Si vous souhaitez vous débarrasser de pièces d'équipement électrique ou électronique, veuillez vous renseigner directement auprès de votre détaillant ou de votre fournisseur.

Informations importantes

Information relative à l'élimination des déchets dans les pays extérieurs à l'Union européenne

Ces symboles (①, ②, ③) ne sont valables que dans l'Union Européenne. Pour connaître la procédure applicable dans les pays hors Union Européenne, veuillez vous renseigner auprès des autorités locales compétentes ou de votre distributeur.

Note relative au pictogramme à apposer sur les batteries

Le symbole (②) peut être combiné avec un symbole chimique (③). Dans ce cas, il remplit également les exigences posées par la Directive relative au produit chimique concerné.

Caractéristiques

- **Norme :**
DECT (Digital Enhanced Cordless Telecommunications : télécommunications numériques sans fil améliorées),
GAP (Generic Access Profile : profil d'accès générique)
 - **Plage de fréquences :**
1,88 GHz à 1,90 GHz
 - **Puissance de transmission RF :**
Environ 10 mW (puissance moyenne par canal)
 - **Alimentation électrique :**
220–240 V C.A., 50/60 Hz
 - **Consommation :**
Base*1 :
Mode veille : Environ 0,52 W
Maximum : Environ 2,7 W
Base*2 :
Mode veille : Environ 0,54 W
Maximum : Environ 2,7 W
Chargeur :
Mode veille : Environ 0,1 W
Maximum : Environ 1,8 W
 - **Conditions de fonctionnement :**
0 °C – 40 °C, 20 % – 80 % d'humidité relative à l'air (sec)
- *1 Série KX-TG2711 : page 3
*2 Série KX-TG2721 : page 3

Remarques :

- La conception et les caractéristiques peuvent être modifiées sans préavis.
- Les illustrations figurant dans ce manuel peuvent différer légèrement du produit réel.

Mise en route

Installation

Raccordements

- Utilisez uniquement l'adaptateur secteur Panasonic PNLV226CE fourni.
- Pour le montage mural de l'appareil, voir page 42.

■ Base

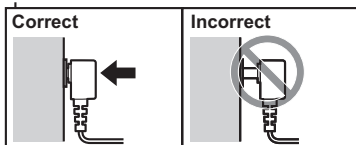
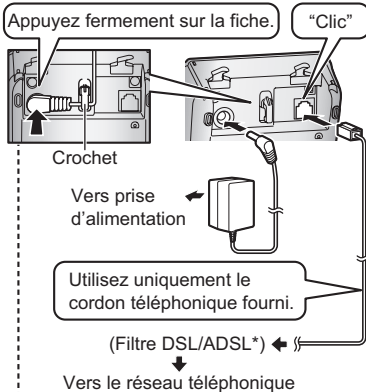

*Un filtre DSL/ADSL (non fourni) est nécessaire si un service DSL/ADSL est actif.

■ Chargeur

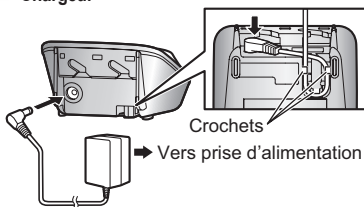

Important :

- Pour installer le cordon téléphonique, enfoncez complètement la fiche fournie dans la prise murale.

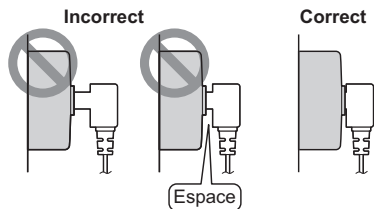

Installation des batteries

- UTILISEZ UNIQUEMENT des batteries Ni-MH de taille AAA (R03).
- N'utilisez PAS de batteries Alcalines/Manganèse/ Ni-Cd.
- Vérifiez que la polarité est correcte (⊕, ⊖).

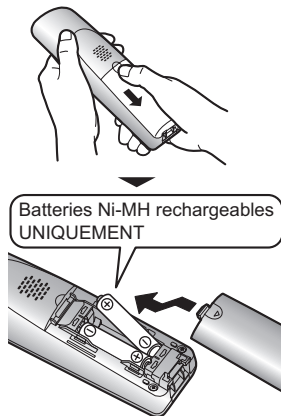

- Lorsque la sélection des langues s'affiche, voir page 14.

Charge de la batterie

La batterie se recharge en totalité en 7 heures environ.

- Lorsque la charge des batteries est terminée, "Chargé" s'affiche.

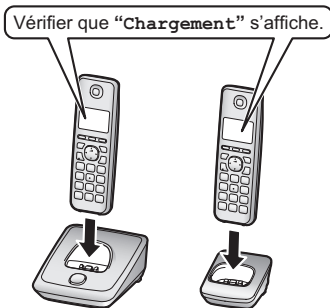

Note relative à la configuration

Note relative aux connexions

- L'adaptateur secteur doit être branché en permanence. (Il est normal que l'adaptateur soit chaud pendant son utilisation.)
- L'adaptateur secteur doit être branché sur une prise secteur verticale ou montée au sol. Ne branchez pas l'adaptateur secteur à une prise secteur montée au plafond, car il risque de se débrancher sous l'effet de son poids.

En cas de panne de courant

L'appareil ne fonctionne pas pendant une panne de courant. Il est recommandé de connecter un téléphone filaire (sans adaptateur secteur) à la même ligne de téléphone ou à la même prise téléphonique, si vous utilisez une prise téléphonique de ce type à votre domicile.

Note relative à l'installation des batteries

- Utilisez les batteries rechargeables fournies. Pour les remplacer, nous vous recommandons d'utiliser les batteries Panasonic rechargeables indiquées à la page 4, 7.
- Nettoyez les bornes de la batterie (+, -) avec un chiffon sec.
- Évitez de toucher les bornes de la batterie (+, -) ou les contacts de l'appareil.

Note relative à la charge de la batterie

- Il est normal que le combiné soit chaud pendant la charge.
- Nettoyez une fois par mois les contacts de charge du combiné, de la base et du chargeur à l'aide d'un chiffon doux et sec. Avant de nettoyer l'unité, déconnectez les câbles d'alimentation et les cordons téléphoniques. Procédez à des nettoyages plus fréquents si l'appareil est exposé à des substances grasses, de la poussière ou une atmosphère très humide.

Niveau de la batterie

Icône	Niveau de la batterie
	Elevé
	Moyen
	Faible
	Recharge nécessaire.

Autonomie de la batterie Ni-MH Panasonic (batteries fournies)

Etat	Autonomie
En utilisation continue	20 heures max.
Absence de communication (veille)	170 heures max.

Remarques :

- Il est normal que les batteries n'atteignent pas leur capacité totale lors de la première charge. La batterie atteint son autonomie maximale après avoir effectué plusieurs cycles complets de charge/décharge (utilisation).
- La performance de la batterie dépend de l'utilisation et des conditions ambiantes.
- Même après une charge complète des batteries, le combiné peut être déposé sur la base ou le chargeur sans affecter les batteries.
- Le niveau de charge peut ne pas s'afficher correctement après le remplacement des batteries. Dans ce cas, placez le combiné sur la base ou le chargeur et laissez-le charger pendant au moins 7 heures.

Mise en route

Commandes

Combiné

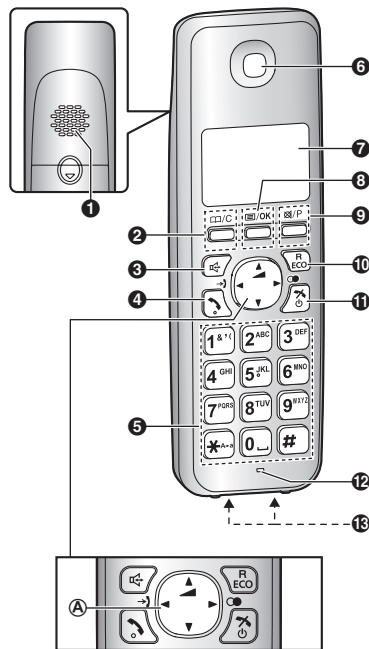

- 1 Haut-parleur
- 2 [□/C] (Répertoire/Effacer)
- 3 [☎] (haut-parleur)
- 4 [☎] (prise de ligne)
- 5 Clavier de numérotation
- 6 Ecouteur
- 7 Ecran
- 8 [≡/OK] (Menu/Validation)
- 9 [⊗/P] (Désactivation du micro/Pause)

10 [R/ECO]

R : rappel/flash

ECO : touche de raccourci du mode économique

11 [↶/↷] (arrêt/marche)

12 Microphone

13 Contacts de charge

A Touche de navigation

- [▲], [▼], [◀] ou [▶] : faites défiler pour accéder à plusieurs listes et options.
- [◀] (volume : [▲] ou [▼]) : ajustez le volume du récepteur ou du haut-parleur en cours de conversation.
- [◀] (→) : liste des appelants) : affichez la liste des appelants.
- [▶] (●) : renumérotation) : affichez la liste de renumérotation.

Base

■ Série KX-TG2711 : page 3

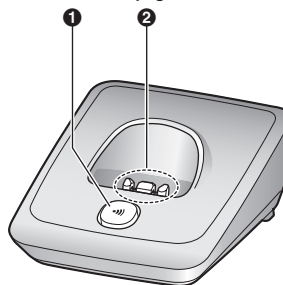

1 [●] (localisation)

2 Contacts de charge

■ Série KX-TG2721 : page 3

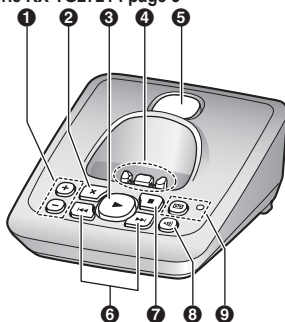

- ❶ **[+]/[-]** (augmentation/réduction du volume)
- ❷ **[X]** (effacer)
- ❸ **[▶]** (lecture)
Voyant de message
- ❹ **Contacts de charge**
- ❺ **Haut-parleur**
- ❻ **[◀▶]** (répétition/saut)
- ❼ **[■]** (arrêt)
- ❽ **[••]** (localisation)
- ❾ **[☎]** (répondeur activé)
Voyant du répondeur

Ecran

Options d'affichage du combiné

Elément	Signification
	Portée d'émission : plus il y a de barres visibles, plus le combiné est proche de la base. <ul style="list-style-type: none"> • Lorsque clignote : le combiné recherche la base. (page 38)

Elément	Signification
	Le combiné accède à la base (intercommunication*1, recherche, modification des réglages de la base, etc.).
	Le combiné est en communication avec l'extérieur. <ul style="list-style-type: none"> • Clignote lentement : l'appel est mis en attente. • Clignote rapidement : un appel entrant est en cours de réception.
ECO	La puissance de transmission de la base est réglée sur "Faible". (page 14)
	Le répondeur est activé.*2 (page 27)
	Niveau de la batterie
	L'alarme est activée. (page 23)
[P]	La confidentialité des appels est activée.*1 (page 22)
	Nouveau message vocal reçu.*3 (page 33)
[Occupé]	<ul style="list-style-type: none"> • Une personne utilise la ligne.*1 • Le répondeur est utilisé par : <ul style="list-style-type: none"> - un autre combiné,*1 - la base.*2

*1 KX-TG2722

*2 Série KX-TG2721 : page 3

*3 Abonnés à la messagerie vocale uniquement

Mise sous tension/hors tension

Mise sous tension

Appuyez sur pendant environ 1 seconde.

Mise hors tension

Appuyez sur pendant environ 2 secondes.

Mise en route

Réglages initiaux

Signification des symboles :

Exemple : [↕] : "Non"

Appuyez sur [▼] ou sur [▲] pour sélectionner les mots entre guillemets.

Langue d'affichage

Important :

- Lorsque la sélection des langues s'affiche après la première installation des batteries, effectuez l'étape 5.

L'allemand est la langue d'affichage pré-réglée. Les exemples d'affichage présentés dans ce manuel utilisateur sont en français.

- 1 [⏏/OK]
- 2 [↕] : "Mobilteileinst."
("Régl. combiné") → [⏏/OK]
- 3 [↕] : "Anzeige-Einst."
("Réglages écran") → [⏏/OK]
- 4 [↕] : "Auswahl Sprache"
("Sélect. langue") → [⏏/OK]
- 5 [↕] : sélectionnez la langue souhaitée. → [⏏/OK] → [↕]

Remarques :

- Si vous sélectionnez une langue que vous ne pouvez pas lire : [↕] → [⏏/OK] → [▲] 3 fois → [⏏/OK] → [▼] 3 fois → [⏏/OK] 2 fois → [↕] : sélectionnez la langue souhaitée. → [⏏/OK] → [↕]

Date et heure

- 1 [⏏/OK]
- 2 [↕] : "Régl. combiné" → [⏏/OK]
- 3 [↕] : "Régl. date/heure" → [⏏/OK]
- 4 Entrez la date, le mois et l'année actuels.
Exemple : 15 juillet 2012
[1][5][0][7][1][2]
- 5 Entrez l'heure et les minutes actuelles.
Exemple : 9:30

[0][9][3][0]

- Vous pouvez sélectionner le format 24 heures ou 12 heures ("AM" ou "PM") en appuyant sur [↕].

6 [⏏/OK] → [↕]

Remarques :

- La date et l'heure peuvent être incorrectes après une panne de courant. Dans ce cas, réglez de nouveau la date et l'heure.

Langue des consignes vocales

Disponible pour :

série KX-TG2721 (page 3)

Vous pouvez sélectionner "Deutsch" ou "Français" comme langue des consignes vocales du répondeur. Le réglage par défaut est "Deutsch".

- 1 [⏏/OK]
- 2 [↕] : "Répondeur" → [⏏/OK]
- 3 [↕] : "Réglages" → [⏏/OK]
- 4 [↕] : "Sélect. langue" → [⏏/OK]
- 5 [↕] : sélectionnez le réglage souhaité. → [⏏/OK] → [↕]

Mode économique une touche

Lorsque le combiné repose sur la base, la puissance de transmission de la base est réduite dans des proportions pouvant atteindre 99,9 % si un seul combiné est enregistré.

Même si le combiné ne repose pas sur la base ou si plusieurs combinés sont enregistrés, la puissance de transmission de la base en mode veille peut être réduite jusqu'à 90 % en activant le mode économique une touche.

Pour activer/désactiver le mode économique une touche, il vous suffit d'appuyer sur [RECO]. Le réglage par défaut est "Normal".

- Lorsque le mode économique une touche est activé : "Faible" s'affiche temporairement et "ECO" apparaît sur l'écran du combiné.
- Lorsque le mode économique une touche est désactivé : "Normal" s'affiche temporairement et "ECO" disparaît de l'écran du combiné.

Remarques :

- Lorsqu'un autre téléphone sans fil se trouve à proximité et est utilisé, la puissance de transmission de la base peut ne pas être réduite. (KX-TG2722)
- L'activation du mode économique une touche réduit l'émission de la base en mode veille.
- Si vous réglez le mode répéteur sur "oui" (page 23), le mode économique une touche est annulé.

Appeler un correspondant/répondre à un appel

Appeler un correspondant

- 1 Décrochez le combiné et composez le numéro de téléphone.
 - Pour corriger un chiffre, appuyez sur [□/C].
- 2 [↶]
- 3 À la fin de la conversation, appuyez sur [↶] ou replacez le combiné sur la base ou le chargeur.

Utilisation du haut-parleur

- 1 Composez le numéro de téléphone, puis appuyez sur [📞].
 - Parlez en alternance avec le correspondant.
- 2 Une fois la conversation terminée, appuyez sur la touche [↶].

Remarques :

- Pour des performances optimales, utilisez le haut-parleur dans un environnement calme.
- Pour revenir à l'écouteur, appuyez sur [↶].

Réglage du volume de l'écouteur ou du haut-parleur

Appuyez sur [▲] ou [▼] à plusieurs reprises pendant la conversation.

Appel à l'aide de la liste de renumérotation

Les 10 derniers numéros de téléphone composés sont mémorisés dans la liste de renumérotation (chacun comprenant 24 chiffres max.).

- 1 [▶] (●)
- 2 [↕] : sélectionnez le numéro de téléphone souhaité.
- 3 [↶]

Effacer un numéro de la liste de renumérotation

- 1 [▶] (●)
- 2 [↕] : sélectionnez le numéro de téléphone souhaité. → [≡/OK] 2 fois

- 3 [↕]: "Oui" → [≡/OK] → [↶]

Pause (pour les appareils reliés à un central téléphonique ou pour les appels longue distance)

Il est parfois nécessaire d'insérer une pause lorsque vous appelez un correspondant via un central téléphonique ou effectuez un appel longue distance. Vous devez également insérer une pause lorsque vous stockez un numéro d'accès d'une carte d'appel et/ou un code PIN dans le répertoire (page 19).

Exemple : si vous devez composer le numéro d'accès à la ligne "0" lorsque vous effectuez des appels extérieurs avec un central téléphonique :

- 1 [0] → [≡/P]
- 2 Composez le numéro de téléphone. → [↶]

Remarques :

- Une pause de 3 secondes est insérée à chaque fois que vous appuyez sur la touche [≡/P].

Réception d'appels

- 1 Décrochez le combiné et appuyez sur la touche [↶] ou [📞] lorsque le téléphone sonne.
 - Vous pouvez également répondre à un appel en appuyant sur n'importe quelle touche de numérotation, de [0] à [9], [✖] ou [#] (n'importe quelle fonctionnalité de réponse à touche).
- 2 À la fin de la conversation, appuyez sur [↶] ou replacez le combiné sur la base ou le chargeur.

Prise de ligne automatique

Vous pouvez répondre à un appel simplement en soulevant le combiné de la base ou du chargeur. Il n'est pas nécessaire d'appuyer sur [↶]. Pour activer cette fonction, reportez-vous à la page 22.

Appeler un correspondant/répondre à un appel

Réglage du volume de la sonnerie du combiné

- Lorsque le combiné sonne pour un appel entrant :
Décrochez le combiné et appuyez plusieurs fois sur [▲] ou [▼] pour sélectionner le volume souhaité.
- Programmation préalable du volume :
 - 1 [≡/OK]
 - 2 [↕]: "Régl. combiné" → [≡/OK]
 - 3 [↕]: "Régl. sonnerie" → [≡/OK]
 - 4 [↕]: "Volume sonnerie" → [≡/OK]
 - 5 [↕]: sélectionnez le volume souhaité.
 - 6 [≡/OK] → [🔊]

Désactivation temporaire de la sonnerie du combiné

Lorsque le combiné sonne pour un appel, vous pouvez désactiver temporairement la sonnerie en appuyant sur [🔊].

Fonctions utiles pendant un appel

Mise en attente

Cette fonction vous permet de mettre un appel extérieur en attente.

- 1 Appuyez sur [≡/OK] lors d'un appel externe.
- 2 [↕]: "Attente" → [≡/OK]
- 3 Pour annuler la mise en attente, appuyez sur [🔊].
 - L'utilisateur d'un autre combiné peut prendre l'appel en appuyant sur [🔊]. (KX-TG2722)

Remarques :

- Si un appel reste en attente pendant plus de 9 minutes, l'appel émet à nouveau une sonnerie au niveau de votre combiné. Après 1 minute supplémentaire d'attente, l'appel est déconnecté.

- Si un autre téléphone est connecté à la même ligne, vous pouvez également prendre l'appel en soulevant son combiné.

Couper le micro

La fonction Couper le micro activée, vous pouvez entendre le correspondant, mais celui-ci ne peut vous entendre.

- 1 Appuyez sur la touche [🔇/P] pendant la conversation.
- 2 Pour revenir à la conversation, appuyez de nouveau sur la touche [🔇/P].

Rappel/flash

[R/ECO] vous permet d'utiliser les fonctions spéciales de votre central téléphonique hôte, par exemple le transfert d'un appel à extension ou l'accès à des services téléphoniques en option.

Remarques :

- Pour modifier le délai de rappel/clignotement, voir page 22.

Signaux d'appel ou utilisateurs du service d'identification des appels en attente

Pour utiliser le service de signaux d'attente ou d'identification des appels en attente, vous devez d'abord vous abonner à ce service auprès de votre fournisseur de services/compagnie de téléphone. Cette fonction vous permet de recevoir des appels alors que vous êtes déjà en conversation au téléphone. Si vous recevez un appel alors que vous êtes au téléphone, vous entendez un signal d'appel en attente.

Si vous vous abonnez à la fois aux services d'identification des appels en attente et aux services d'identification des appels, les informations du 2ème correspondant s'affichent après l'émission du signal d'appel en attente sur le combiné.

- 1 Appuyez sur [R/ECO] pour répondre au 2ème appel.
- 2 Pour basculer entre des appels, appuyez sur [R/ECO].

Appeler un correspondant/répondre à un appel

Remarques :

- Veuillez contacter votre fournisseur de services/ compagnie de téléphone pour plus d'informations et pour connaître la disponibilité de ce service dans votre zone.

Partage d'appels

Disponible pour :
KX-TG2722

Vous pouvez participer à un appel externe existant. Pour participer à la conversation, appuyez sur  lorsque l'autre combiné est en communication avec l'extérieur.

Remarques :

- Pour empêcher d'autres utilisateurs de participer à vos conversations avec des correspondants externes, activez la confidentialité des appels (page 22).

Répertoire du combiné

Le répertoire vous permet d'effectuer des appels sans devoir composer le numéro manuellement. Vous pouvez ajouter 50 noms et numéros de téléphone.

Ajouter des entrées

- 1 [□/C] → [≡/OK]
- 2 [↕] : "Nouvelle entrée" → [≡/OK]
- 3 Saisissez le nom de votre correspondant (16 caractères max.). → [≡/OK]
 - Vous pouvez modifier le mode de saisie des caractères en appuyant sur [⊗/P] (page 35).
- 4 Saisissez le numéro de téléphone de votre correspondant (24 chiffres max.). → [≡/OK]
- 5 [↕] : "Sauvegarde" → [≡/OK]
 - Pour ajouter d'autres entrées, répétez les opérations à partir de l'étape 3.
- 6 [↶⏻]

Recherche et appel depuis une entrée du répertoire

Défilement de toutes les entrées

- 1 [□/C]
- 2 [↕] : sélectionnez l'entrée souhaitée.
 - Vous pouvez parcourir les entrées de répertoire en appuyant sur la touche [▼] ou [▲] et en la maintenant enfoncée.
- 3 [↶]

Recherche sur la base du premier caractère

- 1 [□/C]
 - Modifiez le mode d'entrée de caractères si nécessaire : [⊗/P] → [↕] : sélectionnez le mode de saisie des caractères. → [≡/OK]

- 2 Appuyez sur la touche de numérotation ([0] à [9]) qui contient le caractère que vous recherchez (page 35).
 - Appuyez sur la même touche de numérotation à plusieurs reprises pour afficher la première entrée correspondant à chaque caractère de la touche de numérotation.
 - Si aucune entrée ne correspond au caractère sélectionné, l'entrée suivante s'affiche.
- 3 [↕] : faites défiler le répertoire si nécessaire.
- 4 [↶]

Modifier les entrées

- 1 Recherchez l'entrée souhaitée (page 19). → [≡/OK]
- 2 [↕] : "Modification" → [≡/OK]
- 3 Modifiez le nom si nécessaire (16 caractères max., page 35). → [≡/OK]
- 4 Modifiez le numéro de téléphone si nécessaire (24 chiffres max.). → [≡/OK]
- 5 [↕] : "Sauvegarde" → [≡/OK]
- 6 [↶⏻]

Effacer des entrées

- 1 Recherchez l'entrée souhaitée (page 19). → [≡/OK]
- 2 [↕] : "Effacer" → [≡/OK]
- 3 [↕] : "Oui" → [≡/OK] → [↶⏻]

Copie d'entrées du répertoire

Disponible pour :
KX-TG2722

Vous pouvez copier des entrées de répertoire entre 2 combinés.

Répertoire

Copie d'une entrée

- 1 Recherchez l'entrée souhaitée (page 19). →
[OK]
- 2 [↕] : "Copier" → [OK]
- 3 Entrez le numéro du combiné vers lequel vous voulez envoyer l'entrée du répertoire.
 - Une fois une entrée copiée, "Terminé" s'affiche.
 - Pour copier une autre entrée : [↕] : "Oui" → [OK] → [↕] : sélectionnez l'entrée souhaitée. → [OK]
- 4 [🔍📞]

Copie de toutes les entrées

- 1 [C] → [OK]
- 2 [↕] : "Copier tout" → [OK]
- 3 Entrez le numéro du combiné vers lequel vous voulez envoyer l'entrée du répertoire.
 - Une fois toutes les entrées copiées, "Terminé" s'affiche.
- 4 [🔍📞]

Paramètres programmables

Vous pouvez personnaliser l'appareil en programmant les fonctions suivantes à l'aide du combiné.

Faire défiler les menus à l'écran

- 1 **[OK]**
- 2 Appuyez sur **[v]** ou **[▲]** pour sélectionner le menu principal souhaité. → **[OK]**
- 3 Appuyez sur **[v]** ou **[▲]** pour sélectionner l'élément souhaité dans le sous-menu 1. → **[OK]**
 - Dans certains cas, vous devez sélectionner l'option dans le sous-menu 2. → **[OK]**
- 4 Appuyez sur **[v]** ou **[▲]** pour sélectionner le réglage souhaité. → **[OK]**
 - Cette étape peut varier selon la fonction programmée.
 - Pour quitter l'opération, appuyez sur **[Power]**.

Remarques :

- Dans le tableau suivant, < > indique les réglages par défaut.
- Dans le tableau suivant,  indique le numéro de la page de référence.
- L'ordre d'affichage du menu et du sous-menu peut varier selon votre modèle.

Menu principal	Sous-menu 1	Sous-menu 2		
Liste appelants	-	-	25	
Répondeur* ¹	Ecoute nouv msg	-	29	
	Ecoute ts msgsg	-	29	
	Effacer ts msgsg* ²	-	29	
	Accueil	Démarrer REC* ² (enregistrement du message d'accueil)		28
		Message accueil		28
		Par déf.* ² (rétablir le message d'accueil préenregistré)		28
	Réglages	Code distance* ²		30
		Nbre sonneries* ² <4 Sonneries>		31
		Durée enreg.* ² <3 minutes>		31
		Filtrage appels <Oui>		27
		Sélect. langue* ² <Deutsch>		14
	Activer rép.* ²	-		27
Désactiver rép.* ²	-		27	

Programmation

Menu principal	Sous-menu 1	Sous-menu 2		
Appel interne ^{*3}	-	-	34	
Régl. répertoire	Nouvelle entrée	-	19	
	Copier tout ^{*3}	-	20	
Régl. combiné	Rég. date/heure ^{*2}	-	14	
	Alarme <Non>	-	23	
	Régl. sonnerie	Volume sonnerie <Niveau 6>	-	17
		Sonnerie ^{*4, *5} <Sonnerie 1>	-	-
	Réglages écran	Sélect. langue <Deutsch>	-	14
		Contraste <Niveau 3>	-	-
	Enreg. combiné	-	40	
	Bip touches ^{*6} <Oui>	-	-	
Déccroch. auto ^{*7} <Non>	-	16		
Réglages base ^{*2}	Volume sonnerie ^{*1} <Niveau 3>	-	-	
	1ère sonnerie ^{*8} <Oui>	-	-	
	Durée rappel ^{*9} <100 ms>	-	17	
	Mode privé ^{*3, *10} <Non>	-	-	
	PIN base	-	41	
	Mode répéteur <Non>	-	23	

*1 Série KX-TG2721 : page 3

*2 Si vous programmez ces paramètres à l'aide d'un des combinés, vous n'avez pas besoin de programmer le même élément en utilisant un autre combiné (KX-TG2722).

*3 KX-TG2722

*4 La sonnerie peut continuer de retentir pendant plusieurs secondes même si l'appelant a déjà raccroché. Vous pouvez entendre une tonalité ou ne pas entendre l'appelant lorsque vous répondez à l'appel.

*5 Les mélodies prédéfinies de ce produit sont utilisées avec la permission de © 2011 Copyrights Vision Inc.

- *6 Désactivez cette fonction si vous préférez ne pas entendre les tonalités de touche lorsque vous composez un numéro ou appuyez sur une touche quelconque, y compris les tonalités de confirmation et d'erreur.
- *7 Si vous souhaitez afficher les informations de l'appelant après avoir décroché le combiné pour répondre à un appel, désactivez cette fonction.
- *8 Si vous ne souhaitez pas que l'appareil sonne avant réception des informations relatives à l'appelant, sélectionnez "Non".
Vous ne pouvez supprimer la première sonnerie que si l'appareil sonne au moins deux fois par défaut, ce qui dépend du fournisseur de services/de la compagnie de téléphone.
- *9 La durée de "R" (appel)/clignotement dépend de votre central téléphonique hôte. Adressez-vous à votre fournisseur de central téléphonique si nécessaire.
- *10 Pour empêcher d'autres utilisateurs de participer à vos conversations avec des correspondants externes, vous devez activer cette fonction.

Programmation spéciale

Alarme

Une alarme retentit pendant 3 minutes à l'heure réglée une seule fois ou tous les jours. Vous pouvez régler une alarme pour chaque combiné.

Important :

- Réglez au préalable l'heure et la date (page 14).

- 1 []/OK
- 2 [↕] : "Régl. combiné" → []/OK
- 3 [↕] : "Alarme" → []/OK
- 4 [↕] : sélectionnez l'option d'alarme souhaitée. → []/OK

"Non"

Désactive l'alarme. Passez à l'étape 8.

"Une seule fois"

Une alarme retentit une fois à l'heure réglée.

"Chaque jour"

Une alarme retentit tous les jours à l'heure réglée. Passez à l'étape 6.

- 5 Entrez la date et le mois souhaités.
- 6 Réglez l'heure souhaitée. → []/OK
- 7 [↕] : sélectionnez l'alarme souhaitée. → []/OK
 - Nous vous recommandons de sélectionner une tonalité de sonnerie différente de celle utilisée pour les appels extérieurs.

8 []/OK → [🔌]

- Lorsque l'alarme est réglée, 🔌 s'affiche.

Remarques :

- Pour arrêter l'alarme, décrochez le combiné et appuyez sur [🔌] ou placez le combiné sur la base ou le chargeur.
- Lorsque le combiné est utilisé, l'alarme ne retentit pas tant que le combiné est en mode veille.

Augmentation de la zone de couverture de la base

Vous pouvez augmenter la zone de couverture du signal de la base à l'aide d'un répéteur DECT. Utilisez uniquement le répéteur DECT Panasonic présenté à la page 4. Pour plus d'informations, contactez votre revendeur Panasonic.

Important :



- Avant d'enregistrer le répéteur sur la base, vous devez activer le mode répéteur.
- N'utilisez pas plus d'un répéteur à la fois.

Réglage du mode répéteur

- 1 []/OK
- 2 [↕] : "Réglages base" → []/OK
- 3 [↕] : "Mode répéteur" → []/OK
- 4 [↕] : sélectionnez le réglage souhaité. → []/OK → [🔌]

Programmation

Remarques :

- Après avoir activé ou désactivé le mode répéteur, il est possible que  clignote momentanément sur le combiné. Ceci est normal et le combiné peut être utilisé une fois que  arrête de clignoter.

Enregistrement du répéteur DECT (KX-A405) sur la base

Remarques :

- Utilisez un répéteur qui n'a pas encore été enregistré sur un autre appareil. Si le répéteur est enregistré sur un autre appareil, commencez par le désenregistrer, en vous reportant au Guide d'installation du répéteur DECT.

1 Base :

Procédez à l'opération pour votre modèle.

■ Série KX-TG2711 : page 3



Appuyez sur la touche  et maintenez-la enfoncée pendant environ 5 secondes (aucune tonalité d'enregistrement).

■ Série KX-TG2721 : page 3

Appuyez sur la touche  et maintenez-la enfoncée pendant environ 5 secondes jusqu'à ce que la tonalité d'enregistrement retentisse.

- L'étape suivante doit être exécutée dans un délai de 90 secondes.

2 Répéteur DECT :

Branchez l'adaptateur secteur, puis patientez jusqu'à ce que les voyants  et  s'allument en vert.

3 Base :

Pour quitter le mode enregistrement, appuyez sur .

- La tonalité d'enregistrement s'arrête (série KX-TG2721 : page 3).

Utilisation du service d'identification des appels

Service d'identification des appels

Lorsque vous recevez un appel extérieur, les informations de l'appelant s'affichent.

Les informations des appelants pour les 50 derniers appelants sont enregistrées dans la liste des appelants des plus récents aux plus anciens.

- Si l'appareil ne peut pas recevoir les informations des appelants, le message suivant s'affiche :
 - “Hors zone” : l'appelant compose un numéro depuis une zone qui ne fournit pas le service d'identification des appels.
 - “Appel protégé” : l'appelant demande que les informations de l'appelant ne soient pas transmises.
- Si l'appareil est connecté à un système de central téléphonique, les informations des appelants risquent de ne pas être correctement reçues. Contactez votre fournisseur de central téléphonique.

Appels manqués

Si vous ne répondez pas à un appel, l'appareil le considère comme manqué et “Appel manqué” s'affiche. Cela vous permet de savoir si vous devez afficher la liste des appelants pour voir qui a appelé pendant votre absence.

Même si vous ne consultez qu'un seul appel manqué dans la liste des appelants (page 25), “Appel manqué” disparaît. Lorsque vous recevez un nouvel appel, “Appel manqué” s'affiche de nouveau.

Remarques :

- Même en cas d'appels manqués non consultés, “Appel manqué” disparaît de l'écran de veille si l'opération suivante est effectuée par un des combinés enregistrés :
 - Le combiné est remplacé sur la base ou le chargeur.
 - Vous appuyez sur [**🔌**].

Affichage du nom de répertoire

Lorsque des informations sur un appelant sont reçues et correspondent à un numéro de téléphone enregistré dans le répertoire, son nom s'affiche et est enregistré dans la liste des appelants.

Liste des appelants

Important :

- Seule 1 personne peut accéder à la liste des appelants.
- Vérifiez que le réglage de date et d'heure de l'appareil est correct (page 14).

Affichage de la liste des appelants et rappel

- 1 [**←**] (**→**)
- 2 Appuyez sur [**▼**] pour rechercher à partir de l'appel le plus récent ou sur [**▲**] pour rechercher à partir de l'appel le plus ancien.
- 3 Pour rappeler, appuyez sur [**📞**]. Pour quitter, appuyez sur [**🔌**].

Remarques :

- Si vous avez déjà affiché ou répondu à l'appel, le symbole “✓” s'affiche, même si l'opération a été effectuée à l'aide d'un autre combiné.

Modification du numéro de téléphone d'un appelant avant de le rappeler

- 1 [**←**] (**→**)
- 2 [**+**] : sélectionnez l'entrée souhaitée. → [**☑**]/OK
- 3 [**+**] : “Modif. Et appel” → [**☑**]/OK
- 4 Modifiez le numéro.
 - Appuyez sur la touche de numérotation (**0**) à (**9**) pour ajouter et sur la touche [**☐**]/C pour supprimer.
- 5 [**📞**]

Service d'identification des appels

Effacement des informations des appelants

- 1 [◀] (→)
- 2 [↕] : sélectionnez l'entrée souhaitée. →
[☒/OK]
- 3 [↕] : "Effacer" ou "Effacer Tout" →
[☒/OK]
- 4 [↕] : "Oui" → [☒/OK] → [🔌]

Mémorisation des informations des appelants dans le répertoire

- 1 [◀] (→)
- 2 [↕] : sélectionnez l'entrée souhaitée. →
[☒/OK]
- 3 [↕] : "Ajout. répert." → [☒/OK]
- 4 Pour mémoriser le nom, continuez à partir de l'étape 3, "Ajouter des entrées", page 19.

Répondeur

Disponible pour :
série KX-TG2721 (page 3)

Le répondeur peut répondre aux appels à votre place et les enregistrer lorsque vous ne pouvez pas y répondre.

Vous pouvez également configurer l'appareil de manière à ce qu'il lise un message d'accueil, mais qu'il n'enregistre pas les messages des appelants en sélectionnant **"Msg d'accueil"** comme réglage de durée d'enregistrement (page 31).

Important :

- Seule 1 personne peut accéder au répondeur (écoute des messages, enregistrement d'un message d'accueil, etc.).
- Lorsque les appelants laissent des messages, l'appareil enregistre la date et l'heure de chaque message. Assurez-vous que la date et l'heure ont été réglées correctement (page 14).

Capacité de la mémoire (y compris votre message d'accueil)

La capacité d'enregistrement totale est d'environ 15 minutes. Vous pouvez enregistrer un maximum de 64 messages.

Remarques :

- Lorsque la mémoire des messages est saturée :
 - **"Mém. rép. pleine"** s'affiche sur l'écran du combiné.
 - Le voyant sur l'indicateur de la base clignote rapidement si le répondeur est allumé.
 - **"messages"** et le nombre total de nouveaux messages ne sont pas affichés sur le combiné, même si le répondeur est activé.
 - Si vous utilisez le message d'accueil préenregistré, l'appareil bascule sur l'autre message d'accueil préenregistré qui demande aux appelants de rappeler ultérieurement.
 - Si vous avez enregistré votre propre message d'accueil, le même message continue de s'adresser aux appelants même si leurs messages ne sont pas enregistrés.

Activation/désactivation du répondeur

Le répondeur est pré-réglé sur 'Activé'.

Base

Appuyez sur la touche **[☎]** pour activer/désactiver le répondeur.

- Lorsque le répondeur est activé, le voyant correspondant s'allume.

Combiné

- 1 **[☎/OK]**
- 2 **[↕]**: "Répondeur" → **[☎/OK]**
- 3 **[↕]**: sélectionnez **"Activer rép."** ou **"Désactiver rép."**. → **[☎/OK]** → **[🔌]**

Remarques :

- Lorsque le répondeur est activé, **[☎]** s'affiche.

Filtrage des appels

Lorsqu'un appelant laisse un message, vous pouvez écouter l'appel à l'aide du haut-parleur du combiné. Pour régler le volume du haut-parleur, appuyez sur **[▲]** ou **[▼]** à plusieurs reprises. Vous pouvez répondre à l'appel en appuyant sur **[🔌]** sur le combiné. Vous pouvez régler le filtrage des appels pour chaque combiné. Le réglage par défaut est "Oui".

- 1 **[☎/OK]**
- 2 **[↕]**: "Répondeur" → **[☎/OK]**
- 3 **[↕]**: "Réglages" → **[☎/OK]**
- 4 **[↕]**: "Filtrage appels" → **[☎/OK]**
- 5 **[↕]**: sélectionnez le réglage souhaité. → **[☎/OK]** → **[🔌]**

Message d'accueil

Lorsque l'appareil répond à un appel, un message accueille les appelants.

Vous pouvez utiliser :

- soit votre propre message d'accueil,
- soit un message d'accueil préenregistré

Répondeur

Enregistrement de votre message d'accueil

- 1 []/OK
- 2 [↕]: "Répondeur" → []/OK
- 3 [↕]: "Accueil" → []/OK
- 4 [↕]: "Démarrer REC" → []/OK
- 5 [↕]: "Oui" → []/OK
- 6 Après le bip, éloignez le combiné d'environ 20 cm et parlez clairement dans le microphone (2 minutes et 30 secondes max.).
- 7 Appuyez sur []/OK pour interrompre l'enregistrement.
- 8 []

Utilisation d'un message d'accueil préenregistré

L'appareil propose 2 messages d'accueil préenregistrés :

- Si vous effacez votre propre message d'accueil ou ne l'enregistrez pas, l'appareil lit un message d'accueil préenregistré invitant les appelants à laisser un message.
- Si le temps d'enregistrement du message (page 31) est réglé sur "Msg d'accueil", les messages des appelants ne sont pas enregistrés et l'appareil lit un message d'accueil préenregistré différent invitant les appelants à rappeler.

Rétablissement d'un message d'accueil préenregistré

Si vous souhaitez utiliser un message d'accueil préenregistré après avoir enregistré le vôtre, vous devez effacer ce dernier.

- 1 []/OK
- 2 [↕]: "Répondeur" → []/OK
- 3 [↕]: "Accueil" → []/OK
- 4 [↕]: "Par déf." → []/OK 2 fois
- 5 []

Écoute du message d'accueil

- 1 []/OK
- 2 [↕]: "Répondeur" → []/OK
- 3 [↕]: "Accueil" → []/OK
- 4 [↕]: "Message accueil" → []/OK
- 5 []

Écoute des messages à l'aide de la base

Lorsque de nouveaux messages ont été enregistrés, [] clignote sur la base.

Appuyez sur la touche []:

- Si de nouveaux messages ont été enregistrés, la base les écoute.
- En l'absence de nouveaux messages, la base écoute tous les messages.

Utilisation du répondeur pendant l'écoute

Touche	Etat
[+] ou [-]	Réglage du volume du haut-parleur
[◀◀]	Répétition du message*1
[▶▶]	Saut du message
[■]	Interruption de l'écoute
[X]	Effacement du message en cours d'écoute

*1 Si vous appuyez sur cette touche dans les 5 premières secondes d'un message, le message précédent est lu.

Effacement de tous les messages

Appuyez sur [X] 2 fois pendant que l'appareil n'est pas utilisé.

Écoute des messages à l'aide du combiné

“messages” s’affiche sur le combiné avec le nombre total de nouveaux messages lorsque de nouveaux messages ont été enregistrés.

- 1 []/OK
- 2 [↑]: “Répondeur” → []/OK
- 3 [↑]: sélectionnez “Écoute nouv msg” ou “Écoute ts msgs”. → []/OK
- 4 Une fois que vous avez terminé, appuyez sur []/OK.

Remarques :

- Pour revenir à l’écouteur, appuyez sur []/OK.

Utilisation du répondeur

[]/OK → [↑]: “Répondeur” → []/OK

Touche	Etat
[▲] ou [▼]	Réglage du volume de l’écouteur ou du haut-parleur (pendant l’écoute)
[1] ou [←]	Répétition du message (pendant l’écoute) ¹
[2] ou [→]	Saut du message (pendant l’écoute)
[3]	Entrée dans le menu “Réglages”
[4]	Lecture des nouveaux messages
[5]	Lecture de tous les messages
[6]	Lecture du message d’accueil
[7][6]	Enregistrement du message d’accueil
[8]	Activation du répondeur
[]/OK	Pause dans le message ²

Touche	Etat
[9]	Interruption de l’enregistrement Interruption de l’écoute
[0]	Désactivation du répondeur
[*][4]	Effacement du message actuellement en cours de lecture
[*][5]	Effacement de tous les messages
[*][6]	Rétablissement d’un message d’accueil préenregistré

*1 Si vous appuyez sur cette touche dans les 5 premières secondes d’un message, le message précédent est lu.

*2 Pour reprendre la lecture : [↑]: “Lecture” → []/OK

Rappel

Si des informations sur un appelant ont été reçues, vous pouvez rappeler la personne tout en écoutant un message.

- 1 Appuyez sur []/OK pendant l’écoute.
- 2 [↑]: “Rappel” → []/OK

Modification du numéro avant de rappeler

- 1 Appuyez sur []/OK pendant l’écoute.
- 2 [↑]: “Modif. Et appel” → []/OK
- 3 Modifiez le numéro. → []/OK

Effacement de tous les messages

- 1 []/OK
- 2 [↑]: “Répondeur” → []/OK
- 3 [↑]: “Effacer ts msgs” → []/OK
- 4 [↑]: “Oui” → []/OK → []/OK

Utilisation à distance

Vous pouvez appeler votre numéro de téléphone de l’extérieur et accéder à l’appareil pour écouter

Répondeur

les messages ou modifier les réglages du répondeur à l'aide d'un téléphone à numérotation par clavier. Les consignes vocales de l'appareil vous invitent à appuyer sur certaines touches de numérotation pour effectuer différentes opérations.

Code d'accès à distance

Vous devez entrer un code d'accès à 3 chiffres pour pouvoir utiliser le répondeur à distance. Ce code ne permet pas aux personnes non autorisées d'écouter vos messages à distance.

Important :

- Pour utiliser le répondeur à distance, vous devez d'abord définir un code d'accès à distance.

- 1 []/OK
- 2 [] : "Répondeur" → []/OK
- 3 [] : "Réglages" → []/OK
- 4 [] : "Code distance" → []/OK
- 5 Pour activer l'utilisation à distance, entrez le code d'accès distant à 3 chiffres souhaité.
- 6 []/OK → []

Désactivation de l'utilisation à distance

Appuyez sur [] à l'étape 5 de la section "Code d'accès à distance", page 30.

- Le code d'accès à distance saisi est supprimé.

Utilisation à distance du répondeur

- 1 Composez votre numéro à partir d'un téléphone à numérotation par clavier.
- 2 Une fois que vous entendez le message d'accueil, entrez votre code d'accès à distance.
- 3 Suivez les consignes vocales comme nécessaire, ou contrôlez l'appareil à l'aide des commandes à distance (page 30).
- 4 Une fois que vous avez terminé, raccrochez.

Consignes vocales

Pendant l'utilisation à distance, les consignes vocales de l'appareil démarrent et vous invitent à appuyer sur [1] pour effectuer une opération spécifique ou à appuyer sur [2] pour connaître les autres opérations disponibles.

Remarques :

- Si vous n'appuyez sur aucune touche de numérotation dans les 10 secondes suivant une consigne vocale, l'appareil déconnecte votre appel.

Commandes à distance

Vous pouvez appuyer sur les touches de numérotation pour accéder à certaines fonctions du répondeur sans attendre les consignes vocales.

Touche	Etat
[1]	Répétition du message (pendant l'écoute)*1
[2]	Saut du message (pendant l'écoute)
[4]	Lecture des nouveaux messages
[5]	Lecture de tous les messages
[6]	Lecture du message d'accueil
[7]	Enregistrement du message d'accueil
[9]	Interruption de l'enregistrement Interruption de l'écoute
[0]	Désactivation du répondeur
[*][4]	Effacement du message actuellement en cours de lecture
[*][5]	Effacement de tous les messages
[*][6]	Rétablissement d'un message d'accueil préenregistré (pendant la lecture du message d'accueil)
[*][#]	Fin de l'utilisation à distance (ou dépose du combiné)

*1 Si vous appuyez sur cette touche dans les 5 premières secondes d'un message, le message précédent est lu.

Activation à distance du répondeur

Si le répondeur est désactivé, vous pouvez l'activer à distance.

- 1 Composez votre numéro à partir d'un téléphone à numérotation par clavier.
- 2 Laissez le téléphone sonner 15 fois.
 - Un bip prolongé retentit.

- Entrez votre code d'accès à distance dans les 10 secondes suivant le bip prolongé.
 - Le message d'accueil est lu.
 - Vous pouvez raccrocher ou entrer de nouveau votre code d'accès et commencer l'utilisation à distance (page 29).

Réglages du répondeur

Nombre de sonneries avant que l'appareil réponde à un appel

Vous pouvez modifier le nombre de sonneries émises par le téléphone "Nbre sonneries" avant que l'appareil réponde à un appel. Vous pouvez sélectionner 2 à 7 sonneries, ou "Auto". Le réglage par défaut est "4 Sonneries". "Auto" : le répondeur de l'appareil répond à la fin de la 2ème sonnerie lorsque de nouveaux messages ont été enregistrés ou à la fin de la 5ème sonnerie en l'absence de nouveaux messages. Si vous appelez votre téléphone de l'extérieur pour écouter les nouveaux messages (page 30), vous comprenez que vous n'avez aucun nouveau message lorsque le téléphone émet la 3e sonnerie. Vous pouvez alors raccrocher sans devoir payer l'appel.

- [/OK]
- []: "Répondeur" → [/OK]
- []: "Réglages" → [/OK]
- []: "Nbre sonneries" → [/OK]
- []: sélectionnez le réglage souhaité. → [/OK] → []

Pour les abonnés au service de messagerie vocale

Pour utiliser la messagerie vocale et le répondeur correctement, tenez compte des conseils suivants :

- Pour utiliser le service de messagerie vocale (page 33) de votre fournisseur de services/compagnie de téléphone à la place du répondeur de l'appareil, désactivez le répondeur (page 27).
- Pour utiliser le répondeur de cet appareil à la place du service de messagerie vocale de votre

fournisseur de services/compagnie de téléphone, contactez votre fournisseur pour désactiver ce service.

Si votre fournisseur de services/compagnie de téléphone ne peut pas le faire :

- Définissez le réglage "Nbre sonneries" de l'appareil de sorte que le répondeur réponde aux appels avant que le service de messagerie vocale de votre fournisseur de services/compagnie de téléphone ne le fasse. Il est nécessaire de vérifier le nombre de sonneries nécessaire pour activer le service de messagerie vocale de votre fournisseur de services/compagnie de téléphone avant de modifier ce réglage.
- Modifiez le nombre de sonneries du service de messagerie vocale de manière à ce que le répondeur puisse répondre l'appel en premier. Pour ce faire, contactez votre fournisseur de services/compagnie de téléphone.

Durée d'enregistrement de l'appelant

Vous pouvez modifier la durée d'enregistrement maximale du message autorisée pour chaque appelant. Le réglage par défaut est "3 minutes".

- [/OK]
- []: "Répondeur" → [/OK]
- []: "Réglages" → [/OK]
- []: "Durée enreg." → [/OK]
- []: sélectionnez le réglage souhaité. → [/OK] → []

Sélection de l'option "Msg d'accueil"

Vous pouvez sélectionner "Msg d'accueil" pour configurer l'appareil de manière à ce qu'il lise un message d'accueil à l'attention des appelants, mais qu'il n'enregistre pas les messages.

Appuyez sur "Msg d'accueil" à l'étape 5 de la section "Durée d'enregistrement de l'appelant", page 31.

Remarques :

- Lorsque vous sélectionnez "Msg d'accueil" :
 - Si vous n'enregistrez pas votre propre message, l'appareil lit le message d'accueil



Répondeur



- simple préenregistré invitant les appelants à rappeler ultérieurement.
- Si vous utilisez votre propre message, enregistrez le message d'accueil simple invitant les appelants à rappeler ultérieurement (page 28).

Service de messagerie vocale

La messagerie vocale est un service de répondeur automatique offert par votre fournisseur de services/compagnie de téléphone. Une fois que vous êtes abonné à ce service, la messagerie vocale de votre fournisseur de services/compagnie de téléphone répond aux appels lorsque vous êtes dans l'impossibilité de le faire ou lorsque la ligne est occupée. Les messages sont enregistrés par votre fournisseur de services/compagnie de téléphone, et non par votre téléphone.

Lorsque vous avez de nouveaux messages,  s'affiche sur le combiné si un service de notification de message est disponible. Pour plus de détails sur ce service, veuillez contacter votre fournisseur de services/compagnie de téléphone.

Important :

- Si  reste affiché même après écoute des nouveaux messages, désactivez le service en appuyant sur  pendant 2 secondes.
- Pour utiliser le service de messagerie vocale de votre fournisseur de services/compagnie de téléphone à la place du répondeur de l'appareil, désactivez le répondeur (page 27). Pour plus de détails, reportez-vous à la page 31 (KX-TG2721 : page 3).

Intercommunication/Localisation

Intercommunication

Disponible pour :
KX-TG2722

Les appels d'intercommunication peuvent être passés entre différents combinés.

Remarques :

- Lorsque vous recherchez le combiné, le combiné recherché émet un bip pendant 1 minute.
- Si vous recevez un appel extérieur pendant que vous êtes engagé dans un appel d'intercommunication, vous entendez 2 tonalités. Pour répondre à l'appel, appuyez sur la touche [📞], puis sur [📞].

Effectuer un appel d'intercommunication

- 1 [☎/OK]
- 2 [↕] : "Appel interne" → [☎/OK]
- 3 Pour appeler un combiné spécifié, entrez le numéro du combiné.
 - Pour arrêter la recherche, appuyez sur la touche [📞].
- 4 Une fois la conversation terminée, appuyez sur la touche [📞].

Répondre à un appel d'intercommunication

- 1 Appuyez sur la touche [📞] pour répondre à l'appel.
- 2 Une fois la conversation terminée, appuyez sur la touche [📞].

Localisation du combiné

Vous pouvez localiser un combiné déplacé en l'appelant.

- 1 **Base** : appuyez sur la touche [📞].
 - Tous les combinés enregistrés émettent un bip pendant 1 minute.

- 2 Pour arrêter la localisation :
Base : appuyez sur la touche [📞].
Combiné : appuyez sur la touche [📞].

Transfert d'appels, appels de conférence

Disponible pour :
KX-TG2722

Il est possible de transférer des appels extérieurs ou de réaliser une conférence avec un correspondant extérieur entre 2 combinés.

- 1 Appuyez sur [☎/OK] lors d'un appel extérieur.
- 2 [↕] : "Appel interne" → [☎/OK]
 - 📞 clignote pour indiquer que l'appel extérieur est en attente.
- 3 Entrez le numéro de combiné souhaité vers lequel transférer l'appel.
- 4 Attendez que le correspondant appelé réponde.
 - Si le correspondant appelé ne répond pas, appuyez sur [📞] pour revenir à l'appel extérieur.
- 5 **Pour terminer le transfert** :
Appuyez sur la touche [📞].
 - L'appel extérieur est transmis à l'appareil de destination.**Pour établir une conférence** :
Appuyez sur [3].
 - Pour quitter la conférence, appuyez sur la touche [📞]. Les 2 autres correspondants peuvent poursuivre la conversation.
 - Pour mettre en attente l'appel extérieur, appuyez sur [☎/OK]. → [↕] : "Attente" → [☎/OK]
Pour reprendre la conférence, appuyez sur [3].

Répondre à un appel transféré

Appuyez sur la touche [📞] pour répondre à l'appel.

Saisie de caractères

Les touches de numérotation permettent d'entrer des caractères et des numéros. Plusieurs caractères sont attribués à chaque touche de numérotation. Les caractères pouvant être entrés dépendent du mode d'entrée de caractères (page 35).

- Appuyez sur [◀] ou [▶] pour déplacer le curseur vers la gauche ou la droite.
- Appuyez sur les touches de numérotation pour entrer des caractères et des numéros.
- Appuyez sur [□/C] pour effacer le caractère ou le numéro mis en évidence par le curseur. Maintenez la touche [□/C] enfoncée pour supprimer tous les caractères ou numéros.
- Appuyez sur [A→a] pour basculer entre les majuscules et les minuscules.
- Pour entrer un autre caractère figurant sur la même touche de numérotation, appuyez sur [▶] pour placer le curseur au niveau de l'espace suivant, puis appuyez sur la touche de numérotation appropriée.

Modes d'entrée de caractères

Les modes de saisie de caractères disponibles sont Alphabet (ABC), Numérique (0-9), Grec (ΑΒΓ), Étendu 1 (AÄÅ), Étendu 2 (ŠŠŠ) et Cyrillique (АБВ). En modes de saisie de caractères, à l'exception du mode Numérique, vous pouvez sélectionner le caractère à entrer en appuyant à plusieurs reprises sur une touche de numérotation.

Lorsque l'appareil affiche l'écran de saisie de caractères :

[X/P] → [↕] : sélectionnez un mode de saisie des caractères. → [≡/OK]

Remarques :

- ◻ dans les tableaux suivants correspond à un seul espace.

Tableau des caractères de type alphabétique (ABC)

0	1	2	3	4	5	6	7	8	9
◻ 0	◻ # & ' () * , - . / 1	A B C 2	D E F 3	G H I 4	J K L 5	M N O 6	P Q R S 7	T U V 8	W X Y Z 9
		a b c 2	d e f 3	g h i 4	j k l 5	m n o 6	p q r s 7	t u v 8	w x y z 9

Tableau des entrées numériques (0-9)

0	1	2	3	4	5	6	7	8	9
0	1	2	3	4	5	6	7	8	9

Tableau des caractères grecs (ΑΒΓ)

0	1	2	3	4	5	6	7	8	9
◻ 0	◻ # & ' () * , - . / 1	A B Γ 2	Δ E Z 3	H Θ I 4	K Λ M 5	N Ξ O 6	Π Ρ Σ 7	T Υ Φ 8	X Ψ Ω 9

Informations utiles

Tableau des caractères Étendu 1 (AÄÅ)

0	1	2	3	4	5	6	7	8	9
└ 0	└ # & ' () * , - . / 1	A Á Â Ã Ä Å Æ B C Ç 2	D E È É Ê Ë Ë F 3	G Ğ H I Ì Í Î Ï 4	J K L 5	M N Ñ O Ö Ó Ô Õ Ö ø 6	P Q R S Ş ß 7	T U Ú Ú Û Ü Û V 8	W Ŵ X Y Ŷ Z 9
		a à á â ä å ä æ b c ç 2	d e è é ê ë ë f 3	g ğ h i ì í î ï 4	j k l 5	m n ñ o ö ó ô õ ö ø 6	p q r s ş ß 7	t u ù ú û ü Û v 8	w ŵ x y ŷ z 9

- Les caractères suivants sont utilisés tant pour les majuscules que pour les minuscules : ø Ş Ŵ Ŷ

Tableau des caractères Étendu 2 (ŠŠš)

0	1	2	3	4	5	6	7	8	9
└ 0	└ # & ' () * , - . / 1	A Á Ā A B C Ā Ć 2	D Ď E É Ě ě F 3	G H I Í 4	J K L Ł Ł Ł 5	M N Ń Ń Ő Ó Ŏ Ő 6	P Q R Ŕ Ŗ Š Š Š 7	T Ť U Ú Ů ů ú v 8	W X Y Ÿ Ź Z Ž Ž Ž 9
		a á ā A b c Ā Ć 2	d ě e é ě ě f 3	g h i í 4	j k l ł Ł Ł 5	m n Ń ň ó ó ő ő ő 6	p q r Ŕ Ŗ š Š Š 7	t ť u ú ů ů ú v 8	w x y ÿ ź z ž ž ž 9

- Les caractères suivants sont utilisés tant pour les majuscules que pour les minuscules :
Ą Ć Ć Ę Ł Ł Ł Ń Ń Š Š Ÿ Ź Ž Ž

Tableau des caractères cyrilliques (АБВ)

0	1	2	3	4	5	6	7	8	9
└ 0 Ğ € ı İ ŷ	└ # & ' () * , - . / 1	A B В Г 2	Д Е Ж З 3	И Й К Л 4	М Н О П 5	Р С Т У 6	Ф Х Ц Ч 7	Ш Щ Ъ Ы 8	Ь Э Ю Я 9

Messages d'erreur

Message affiché	Problème/solution
Erreur	<ul style="list-style-type: none"> ● Enregistrement trop court. Réessayez.
Echoué	<ul style="list-style-type: none"> ● Echec de la copie du répertoire (page 19). Vérifiez que l'autre combiné (le récepteur) est en mode veille et réessayez.
Non terminé	<ul style="list-style-type: none"> ● La mémoire du répertoire du récepteur est saturée. Effacez les entrées de répertoire indésirables de l'autre combiné (le récepteur) et réessayez.
Mémoire pleine	<ul style="list-style-type: none"> ● La mémoire du répertoire est saturée. Effacez les entrées indésirables (page 19).
Mém. rép. pleine	<ul style="list-style-type: none"> ● La mémoire des messages est saturée. Effacez les messages indésirables (page 28, 29).
Pas de réseau Rebrancher adapt. AC.	<ul style="list-style-type: none"> ● Aucune communication n'est possible entre le combiné et la base. Rapprochez le combiné de la base et réessayez. ● Débranchez l'adaptateur secteur de la base afin de réinitialiser l'appareil. Reconnectez l'adaptateur et essayez à nouveau. ● Il est possible que l'enregistrement du combiné ait été annulé. Enregistrez à nouveau le combiné (page 40).

Dépannage

Si vous continuez à rencontrer des difficultés après avoir suivi les instructions de cette section, débranchez l'adaptateur secteur de la base et éteignez le combiné, puis rebranchez l'adaptateur secteur de la base et rallumez le combiné.

Utilisation générale

Problème	Problème/solution
Le combiné ne s'allume pas même après l'installation de batteries chargées.	<ul style="list-style-type: none"> ● Posez le combiné sur la base ou le chargeur pour allumer le combiné.
L'appareil ne fonctionne pas.	<ul style="list-style-type: none"> ● Assurez-vous que les batteries sont installées correctement (page 10). ● Chargez complètement les batteries (page 10). ● Vérifiez les raccordements (page 10). ● Débranchez l'adaptateur secteur de la base afin de réinitialiser l'appareil, puis éteignez le combiné. Rebranchez l'adaptateur secteur, rallumez le combiné et réessayez. ● Le combiné n'a pas été enregistré sur la base. Enregistrez le combiné (page 40).
L'écran du combiné est vide.	<ul style="list-style-type: none"> ● Le combiné n'est pas allumé. Allumez-le (page 13).



Informations utiles

Problème	Problème/solution
Je n'entends pas de tonalité.	<ul style="list-style-type: none"> • Vérifiez que vous utilisez le cordon téléphonique fourni. Votre ancien cordon téléphonique peut présenter une configuration de fils différente. • L'adaptateur secteur ou le cordon téléphonique de la base n'est pas branché. Vérifiez les raccordements. • Débranchez la base du cordon téléphonique et branchez le cordon sur un téléphone qui fonctionne. Si ce téléphone fonctionne correctement, contactez notre personnel de service pour faire réparer l'appareil. Si ce téléphone ne fonctionne pas correctement, contactez votre fournisseur de services/compagnie de téléphone.
Je ne peux pas utiliser la fonction d'intercommunication ou de copie de répertoire.	<ul style="list-style-type: none"> • Ces fonctions sont disponibles entre les combinés. Même si le combiné affiche "Appel interne", "Copier tout" ou "Copier", ces fonctions ne sont pas disponibles pour les modèles à un combiné.

Paramètres programmables

Problème	Problème/solution
L'affichage est dans une langue que je ne connais pas.	<ul style="list-style-type: none"> • Modifiez la langue d'affichage (page 14).
Je ne peux pas activer le mode économie.	<ul style="list-style-type: none"> • Vous ne pouvez pas activer le mode économie lorsque vous activez le mode répéteur "Oui". Si nécessaire, réglez le mode répéteur sur "Non" (page 23).

Recharger les batteries

Problème	Problème/solution
Le combiné émet un bip et/ou  clignote.	<ul style="list-style-type: none"> • Batterie faible. Chargez complètement les batteries (page 10).
J'ai chargé complètement les batteries, mais <ul style="list-style-type: none"> –  continue de clignoter ou – la durée de fonctionnement semble plus courte. 	<ul style="list-style-type: none"> • Nettoyez les bornes des batteries (\oplus, \ominus) et les contacts de charge avec un chiffon sec et chargez à nouveau les batteries. • Il est temps de remplacer les batteries (page 10).

Appeler un correspondant/répondre à un appel, intercommunication

Problème	Problème/solution
 clignote.	<ul style="list-style-type: none"> • Le combiné est trop loin de la base. Rapprochez-le. • L'adaptateur secteur de la base est mal branché. Rebranchez l'adaptateur secteur à la base. • Le combiné n'est pas enregistré sur la base. Inscrivez-le (page 40). • L'activation du mode économique une touche réduit l'émission de la base en mode veille. Si nécessaire, désactivez le mode économique (page 14).

Informations utiles

Problème	Problème/solution
Des bruits parasites se font entendre, le son va et vient.	<ul style="list-style-type: none">• Vous utilisez le combiné ou la base dans une zone à hautes interférences électriques. Repositionnez la base et utilisez le combiné à distance des sources d'interférences.• Rapprochez le combiné de la base.• Si vous utilisez un service DSL/ADSL, il est recommandé de connecter un filtre DSL/ADSL entre la base et la prise de téléphone. Pour plus d'informations, contactez votre fournisseur DSL/ADSL.
Le combiné ne sonne pas.	<ul style="list-style-type: none">• Le volume de la sonnerie est coupé. Réglez le volume de la sonnerie (page 17).
La base ne sonne pas.	<ul style="list-style-type: none">• Le volume de la sonnerie est coupé. Réglez le volume de la sonnerie (page 22).

Identification des appels

Problème	Problème/solution
Les informations des appelants ne sont pas affichées.	<ul style="list-style-type: none">• Si votre appareil est connecté à un équipement téléphonique supplémentaire, débranchez l'appareil puis branchez-le directement dans la prise murale.• Si vous utilisez un service DSL/ADSL, il est recommandé de connecter un filtre DSL/ADSL entre la base et la prise de téléphone. Pour plus d'informations, contactez votre fournisseur DSL/ADSL.• Il est possible qu'un autre équipement téléphonique interfère avec cet appareil. Débranchez l'autre équipement et réessayez.
L'affichage des informations des appelants est lent.	<ul style="list-style-type: none">• Selon votre fournisseur de services/compagnie de téléphone, l'appareil peut afficher les informations des appelants au bout de la 2ème sonnerie ou davantage. Réglez la première sonnerie sur "Non" (page 22).• Rapprochez le combiné de la base.
Le nom enregistré dans le répertoire ne s'affiche pas en entier lors de la réception d'un appel externe.	<ul style="list-style-type: none">• Modifiez le nom dans l'entrée du répertoire afin qu'il tienne sur 1 ligne de texte (page 19).

Répondeur

Problème	Problème/solution
L'appareil n'enregistre pas les nouveaux messages.	<ul style="list-style-type: none">• Le répondeur est désactivé. Activez-le (page 27).• La mémoire des messages est saturée. Effacez les messages indésirables (page 28).• Le temps d'enregistrement est réglé sur "Msg d'accueil". Modifiez le réglage (page 31).• Si vous vous abonnez à un service de messagerie vocale, les messages sont enregistrés par votre fournisseur de services/compagnie de téléphone, et non par votre téléphone. Modifiez le réglage de nombre de sonneries de l'appareil ou contactez votre fournisseur de services/compagnie de téléphone (page 31).

Informations utiles

Problème	Problème/solution
Je ne parviens pas à accéder au répondeur à distance.	<ul style="list-style-type: none">• Le code d'accès à distance n'est pas défini. Définissez le code d'accès à distance (page 30).• Vous ne composez pas le bon code d'accès à distance. Si vous avez oublié votre code d'accès à distance, entrez le paramètre du code d'accès à distance afin de vérifier votre code actuel (page 30).• Le répondeur est désactivé. Activez-le (page 30).

Domages dus à un liquide

Problème	Problème/solution
Un liquide ou autre forme d'humidité a pénétré dans le combiné/la base.	<ul style="list-style-type: none">• Débranchez l'adaptateur secteur et le cordon d'alimentation de la base. Retirez les batteries du combiné et laissez sécher pendant 3 jours au minimum. Une fois que le combiné/la base sont entièrement secs, rebranchez l'adaptateur secteur et le cordon téléphonique. Insérez les batteries et chargez-les complètement avant utilisation. Si l'appareil ne fonctionne pas correctement, contactez un centre de services agréé.

Attention :

- Pour éviter des dommages définitifs, n'utilisez pas un four micro-ondes pour accélérer le processus de séchage.

Enregistrement d'un combiné sur la base

- 1 Combiné :**
[RETOUR/OK]
- 2** [↑] : "Rég1. combiné" → [RETOUR/OK]
- 3** [↑] : "Enreg. combiné" → [RETOUR/OK]
- 4 Base :**
Procédez à l'opération pour votre modèle.
 - **Série KX-TG2711 : page 3**
Appuyez sur la touche [RETOUR] et maintenez-la enfoncée pendant environ 5 secondes (aucune tonalité d'enregistrement).
 - **Série KX-TG2721 : page 3**
Appuyez sur la touche [RETOUR] et maintenez-la enfoncée pendant environ 5 secondes jusqu'à ce que la tonalité d'enregistrement retentisse.
 - Si tous les combinés enregistrés commencent à sonner, appuyez de nouveau sur [RETOUR] pour arrêter, puis recommencez cette étape.
(KX-TG2722)
 - L'étape suivante doit être exécutée dans un délai de 90 secondes.
- 5 Combiné :**
Attendez que "Entrer PIN base" s'affiche. → Saisissez le code PIN de la base (valeur par défaut : "0000"). → [RETOUR/OK]
 - Si vous avez oublié votre code PIN, contactez un centre de services agréé.
 - Lorsque le combiné est enregistré, [RETOUR] cesse de clignoter.

Annulation de l'enregistrement d'un combiné

- 1 **[OK]**
- 2 **[↑]** : "Réglages base" → **[OK]**
- 3 **[3][3][5]** → **[OK]**
 - Tous les combinés enregistrés sur la base s'affichent.
- 4 Saisissez le numéro du combiné que vous souhaitez annuler. → **[OK]**
- 5 **[↑]** : "Oui" → **[OK]**
 - Une tonalité de confirmation retentit.
 - Le combiné n'émet aucun bip au moment de l'annulation de son propre enregistrement.
- 6 **[🔌]**

Modification du code PIN (Personal Identification Number : numéro d'identification personnel) de la base

Important :

- Si vous modifiez le code PIN, prenez soin d'inscrire votre nouveau code PIN. L'appareil ne vous le donnera pas. Si vous avez oublié votre code PIN, contactez un centre de services agréé.

- 1 **[OK]**
- 2 **[↑]** : "Réglages base" → **[OK]**
- 3 **[↑]** : "PIN base" → **[OK]**
- 4 Saisissez le code PIN actuel à 4 chiffres de la base (réglage par défaut : "0000").
- 5 Saisissez le nouveau code PIN à 4 chiffres de la base. → **[OK]** → **[🔌]**

Informations utiles

Montage mural

Remarques :

- Assurez-vous que le mur et la méthode de fixation sont suffisamment solides pour supporter le poids de l'unité.
- Enfoncez les vis (non fournies) dans le mur.

■ Base

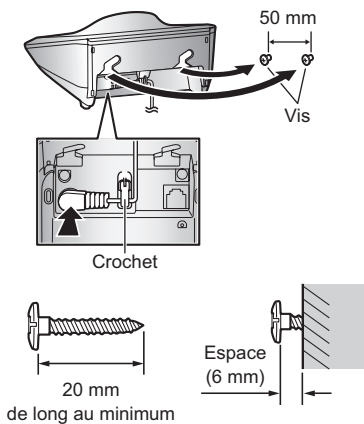

■ Chargeur

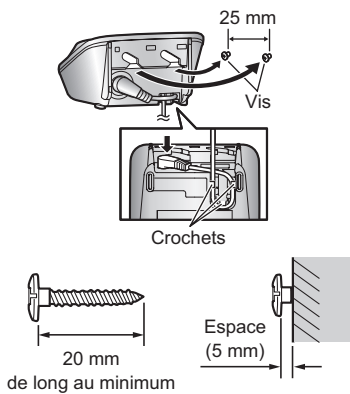

Index

- A** Affichage
 Contraste : 22
 Langue : 14
Alarme : 23
Appel en attente : 17
Appeler un correspondant : 16
Appels de conférence : 34
Appels manqués : 25
- B** Batterie : 10, 11
Bips de touche : 22
- C** Code PIN : 41
Combiné
 Annulation de l'enregistrement : 41
 Enregistrement : 40
 Localisation : 34
Confidentialité des appels : 22
Couper le micro : 17
- D** Date et heure : 14
Dépannage : 37
- H** Haut-parleur : 16
- I** Identification des appels en attente : 17
Intercommunication : 34
- L** Langue des consignes vocales : 14
Liste des appelants : 25
- M** Messagerie vocale : 33
Messages d'erreur : 37
Mise en attente : 17
Mise sous tension/hors tension : 13
Mode économique : 14
Modification de la liste des appelants : 25
Montage mural : 42
- P** Panne de courant : 11
Partage d'appels : 18
Pause : 16
Première sonnerie : 22
Prise de ligne automatique : 16, 22
- R** Rappel/flash : 17
Réception d'appels : 16
Renumérotation : 16
Répertoire : 19
Répéteur : 23
Répondeur : 27
 Accueil uniquement : 31
 Activation/désactivation : 27, 29, 30
 Code d'accès à distance : 30
 Durée d'enregistrement : 31
 Écoute des messages : 28, 29, 30
- Effacement des messages : 28, 29, 30
Filtrage des appels : 27
Message d'accueil : 27
Nombre de sonneries : 31
Utilisation à distance : 29
- S** Saisie de caractères : 35
Service d'identification des appels : 25
- T** Tonalité de la sonnerie : 22
Transfert d'appels : 34
- V** Volume
 Écouteur : 16
 Haut-parleur : 16
 Sonnerie (base) : 22
 Sonnerie (combiné) : 17, 22

Service après-vente :

Pour de plus amples informations concernant : service, garantie, réparations ou pour des questions à notre centre service support, veuillez contacter :

Support - Hotline 0900 809 809 (CHF 2.15/min. dès la deuxième minute depuis le réseau fixe)

Du lundi au vendredi de 9h à 17h

www.panasonic.ch

Achetez via notre eShop : <http://shop.panasonic.eu>

C€0470

Service des ventes :

Panasonic Marketing Europe GmbH, Wiesbaden,
Zweigniederlassung Rotkreuz

Grundstrasse 12

6343 Rotkreuz

Panasonic System Networks Co., Ltd.

1-62, 4-chome, Minoshima, Hakata-ku, Fukuoka 812-8531, Japan

© Panasonic System Networks Co., Ltd. 2012



PNQX5408ZA

PNQX5408ZA TT1012MU0 (A)

SL-1/3