

Panasonic[®]

Manuel utilisateur

Téléphone numérique sans fil

Modèle **KX-TG6571FR**



Avant la première utilisation, consultez le chapitre "Mise en route" page 9.

Vous venez d'acquérir un produit Panasonic et nous vous en remercions.

Veuillez lire le présent manuel utilisateur avant d'utiliser l'appareil et conservez-le pour référence ultérieure.

Cet appareil est compatible avec la fonction d'identification des appels. Vous devez vous abonner au service approprié proposé par votre fournisseur de services/ compagnie de téléphone.

Sommaire

Introduction

Fonctions remarquables	3
Informations sur les accessoires	3
Informations générales	4

Informations importantes

Pour votre sécurité	5
Consignes de sécurité importantes	6
Pour des performances optimales	6
Autres informations	7
Caractéristiques	8

Mise en route

Installation	9
Note relative à la configuration	10
Commandes	11
Ecran	12
Mise sous/hors tension	13
Réglages initiaux	13
Mode économique une touche	14

Appeler un correspondant/ répondre à un appel

Appeler un correspondant	15
Répondre à un appel	16
Fonctions utiles pendant un appel	17
Verrouillage du clavier du combiné	18

Répertoire du combiné

Répertoire du combiné	19
Copie d'entrées du répertoire	20

Numéro abrégé

Numéro abrégé	21
-------------------------	----

Programmation

Paramètres programmables	23
Programmation spéciale	28
Enregistrement d'un combiné	30

Service d'identification des appels

Utilisation du service d'identification des appels	32
Liste des appelants	32

Service de messagerie vocale

Service de messagerie vocale	34
----------------------------------------	----

Intercommunication/Localisation

Intercommunication	35
------------------------------	----

Localisation du combiné	35
Transfert d'appels, conférences	36

Informations utiles

Entrée de caractères	37
Messages d'erreur	39
Dépannage	40
Clip ceinture	44
Montage mural	45
Garantie	46

Index

Index	47
-----------------	----

Introduction**Fonctions remarquables****■ Ecran et clavier larges et confortables**

- Ecran rétro-éclairé de 4,8 cm
- Touches larges rétro-éclairées

■ Facile à utiliser

- 3 touches d'appel raccourcis sur le combiné et la base
- Touche de réglage du volume sur le côté du combiné
- Surface anti-dérapante
- Mode Eco à accès direct
- Combiné et base avec fonction mains-libres

■ Fonction d'aide auditive

- Son personnalisable
Choisissez votre rendu sonore. (Grave, Standard, Aigu)
- Fort volume d'écoute
- Haute qualité sonore (quelque soit la distance qui sépare le combiné de la base)
- Compatible aide auditive (norme "TIA-1083")

Informations sur les accessoires**Accessoires fournis**

N°	Accessoire/Référence	Quantité
①	Adaptateur secteur/PQLV219CE	1
②	Cordon téléphonique	1
③	Piles rechargeables*1/HHR-55AAAB ou N4DHYY00005	2
④	Couvercle du combiné*2	1
⑤	Clip ceinture	1

*1 Pour plus d'informations sur le remplacement des piles, reportez-vous à la page 4.

*2 Le couvercle du combiné est livré fixé au combiné.

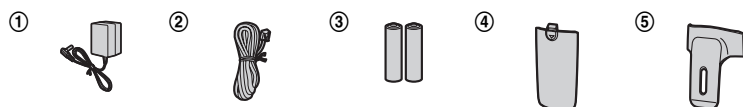

Introduction

Accessoires supplémentaires/de recharge

Pour des informations commerciales, contactez votre revendeur Panasonic le plus proche.

Accessoire	Modèle
Piles rechargeables	P03P ou HHR-4NGE*1 Type de pile : – nickel-métal hydrure (Ni-MH) – 2 piles AAA (R03) par combiné
Casque	RP-TCA400, RP-TCA430
Répétiteur DECT	KX-A272

*1 Les piles de recharge peuvent avoir une capacité différente de celle des piles fournies.

Développement de votre système téléphonique

Vous pouvez développer votre système téléphonique en enregistrant des combinés en option (6 max.) sur une même base.

- Les combinés en option peuvent être d'une couleur différente de celle des combinés fournis.

Combiné (en option) : KX-TGA659EX



Informations générales

- Cet équipement est conçu pour être utilisé sur le réseau téléphonique analogique français.
- En cas de problème, contactez en premier lieu votre fournisseur d'équipement.

Déclaration de conformité :

- Panasonic System Networks Co., Ltd. déclare que cet équipement est conforme aux critères essentiels et autres dispositions importantes de la directive 1999/5/EC (R&TTE - Radio & Telecommunications Terminal Equipment).

Les déclarations de conformité pour les produits Panasonic décrites dans le présent manuel peuvent être téléchargées à l'adresse suivante :

<http://www.doc.panasonic.de>

Coordonnées du représentant autorisé :

Panasonic Testing Centre
Panasonic Marketing Europe GmbH
Winsbergring 15, 22525 Hamburg, Germany

Informations importantes

Pour votre sécurité

Pour éviter tout risque de dommages corporels ou matériels, voire d'accident mortel, lisez attentivement cette section avant d'utiliser l'appareil, de manière à être assuré que vous l'employez d'une façon appropriée et sûre.

ATTENTION

Connexion électrique

- Utilisez uniquement l'alimentation électrique indiquée sur le produit.
- Ne surchargez pas les prises électriques et les cordons d'alimentation. Ceci risque de provoquer un incendie ou une décharge électrique.
- Insérez complètement l'adaptateur secteur/la fiche d'alimentation dans la prise de courant. Le non-respect de ces instructions peut entraîner une décharge électrique et/ou une accumulation de chaleur qui peut provoquer un incendie.
- Enlevez régulièrement la poussière ou autres débris de l'adaptateur secteur et la fiche d'alimentation en les retirant de la prise de courant, puis en les essuyant avec un chiffon sec. L'accumulation de poussière peut provoquer un défaut d'isolation résultant par exemple de l'humidité, etc. et provoquer un incendie.
- Débranchez l'appareil de la prise électrique s'il émet de la fumée, une odeur anormale ou fait un bruit inhabituel. Ces situations pourraient en effet provoquer un incendie ou une décharge électrique. Assurez-vous que la fumée a cessé et contactez un centre de service agréé.
- Débranchez l'appareil de la prise électrique et ne touchez jamais ses composants internes si le boîtier est ouvert.
- Ne touchez jamais la fiche avec des mains humides. Il existe un danger de décharge électrique.

Installation

- Pour éviter tout risque d'incendie ou de décharge électrique, n'exposez jamais cet appareil à la pluie ou à une source d'humidité.
- Ne placez pas ou n'utilisez pas ce produit à proximité d'appareils à contrôle automatique, tels que des portes automatiques ou des alarmes incendie. Les ondes radio émises par ce produit peuvent entraîner des dysfonctionnements de ces appareils et provoquer un accident.

- Évitez de tirer ou de tordre le cordon de l'adaptateur secteur ou de la ligne téléphonique, ou de le placer sous des objets lourds.

Mesures de précaution

- Débranchez le produit de la prise électrique avant tout nettoyage. N'utilisez pas de nettoyeurs liquides ou à aérosol.
- Ne démontez pas le produit.
- Ne renversez pas de liquides (détergents, produits nettoyants, etc.) sur la prise du cordon téléphonique, et veillez à ce qu'elle ne soit pas mouillée. Cela risque de provoquer un incendie. Dans le cas où la prise du cordon téléphonique serait mouillée, retirez-la immédiatement de la prise téléphonique murale, et ne l'utilisez pas.
- L'écoute à un volume excessivement élevé à l'aide d'écouteurs, d'un casque ou autre système d'écoute personnelle peut entraîner une perte d'audition.
- Ne placez pas un combiné sur la base avec le cache de la prise du casque ouvert.

Précautions médicales

- Consultez le fabricant de tout appareil médical personnel (par exemple stimulateurs cardiaques ou aides auditives) pour vous assurer qu'ils sont correctement protégés contre l'énergie radioélectrique externe. (Le produit fonctionne dans la bande de fréquences de 1,88 GHz à 1,90 GHz, et la puissance de transmission de radiofréquence est de 250 mW (max.).)
- N'utilisez pas ce produit dans les établissements de santé si la réglementation affichée dans ces zones vous interdit de le faire. Il est possible que les hôpitaux ou les établissements de santé utilisent des équipements potentiellement sensibles à l'énergie radioélectrique externe.

ATTENTION

Installation et emplacement

- N'installez jamais le téléphone pendant un orage.
- Ne raccordez jamais les prises téléphoniques dans des endroits humides à moins que la prise ne soit spécialement conçue pour ce type d'endroit.
- Ne touchez jamais les câbles ou terminaux téléphoniques non isolés à moins que la ligne téléphonique n'ait été déconnectée de l'interface réseau.
- Procédez avec précaution lors du raccordement ou de la modification des lignes téléphoniques.
- L'adaptateur secteur est utilisé comme principal organe de déconnexion. Assurez-vous que la

Informations importantes

prise secteur est installée près de l'appareil et est facilement accessible.

- Cet appareil ne peut pas être utilisé pour téléphoner dans les cas suivants :
 - lorsque les piles du combiné sont déchargées ou défectueuses ;
 - en cas de panne de courant ;
 - lorsque la fonction de verrouillage du clavier est activée.

Piles

- Il est recommandé d'utiliser les piles présentées à la page 4. **UTILISEZ UNIQUEMENT des piles rechargeables Ni-MH de taille AAA (R03).**
- N'utilisez pas ensemble des piles neuves et des piles usagées.
- N'ouvrez pas la pile et ne la détériorez pas. L'électrolyte est corrosif et peut provoquer des brûlures ou des blessures aux yeux ou à la peau. L'électrolyte est toxique et pourrait être nocif si avalé.
- Manipulez les piles avec précaution. Ne les mettez pas en contact avec des matériaux conducteurs tels que bagues, bracelets ou clés, car cela risquerait de provoquer un court-circuit et la pile et/ou les matériaux conducteurs pourraient surchauffer et occasionner des brûlures.
- Chargez les piles fournies avec ce produit ou identifiées pour une utilisation avec ce produit conformément aux instructions et limitations spécifiées dans le présent manuel.
- N'utilisez qu'une base (ou chargeur) compatible pour recharger les piles. N'altérez pas la base (ou le chargeur). Le non-respect de ces instructions risque de faire gonfler ou exploser les piles.

Consignes de sécurité importantes

Lorsque vous utilisez votre produit, observez toujours des précautions de sécurité élémentaires afin de réduire le risque d'incendie, de décharge électrique et de blessure, notamment :

1. N'utilisez pas ce produit à proximité d'eau, par exemple près d'une baignoire, d'un lavabo, d'un évier de cuisine ou d'un bac à lessive, dans un sous-sol humide ou au bord d'une piscine.
2. Évitez d'utiliser un téléphone (autre qu'un type sans fil) pendant un orage. Il peut exister un risque rare de décharge électrique en cas de foudre.

3. N'utilisez pas le téléphone pour signaler une fuite de gaz en vous tenant à proximité de la fuite.
4. Utilisez uniquement le câble d'alimentation et les piles indiquées dans le présent manuel. N'incinerez pas les piles. Elles pourraient exploser. Elles doivent être mises au rebut conformément à la réglementation locale.

CONSERVEZ CES INSTRUCTIONS

Pour des performances optimales

Emplacement de la base/minimisation du bruit

La base et les autres appareils Panasonic compatibles utilisent des ondes radio pour communiquer les uns avec les autres.

- Pour bénéficier d'une zone de couverture maximale et éviter les bruits parasites, il est recommandé d'installer la base comme indiqué ci-dessous :
 - à un emplacement pratique, élevé et central sans obstacles entre le combiné et la base dans un environnement intérieur ;
 - loin d'appareils électroniques tels que téléviseurs, radios, ordinateurs, périphériques sans fil ou autres téléphones.
 - non orienté vers des transmetteurs de radiofréquences, par exemple antennes externes de stations de téléphonie mobile. (Évitez de placer la base sur une baie vitrée ou près d'une fenêtre.)
- La couverture et la qualité vocale dépendent des conditions de l'environnement local.
- Si la réception à l'emplacement de la base n'est pas satisfaisante, déplacez-la vers un autre emplacement offrant une meilleure réception.

Environnement

- Maintenez le produit éloigné des appareils générant du bruit électrique, par exemple les lampes fluorescentes et les moteurs.
- Le produit ne devrait pas être exposé à de la fumée excessive, de la poussière, des températures élevées et des vibrations.
- Le produit ne devrait pas être exposé à la lumière directe du soleil.
- Ne placez pas d'objets lourds sur le produit.
- Lorsque vous n'utilisez pas l'appareil pendant une longue période, débranchez-le de la prise électrique.
- Maintenez l'appareil éloigné de toute source de chaleur (radiateur, autocuiseur, etc.) et ne le

Informations importantes

laissez pas dans une pièce où la température est inférieure à 0 °C ou supérieure à 40 °C. Evitez également les sous-sols humides.

- La distance maximale d'appel peut diminuer lorsque vous utilisez l'appareil à proximité d'un obstacle tel qu'une colline, un tunnel, le métro, ou à proximité d'un objet métallique comme une clôture grillagée, par exemple.
- L'utilisation de ce produit à proximité d'appareils électriques peut causer des interférences. Eloignez-le des appareils électriques.

Entretien habituel

- **Nettoyez la surface extérieure de l'appareil avec un chiffon doux humide.**
- N'utilisez pas de benzène, diluant ou toute poudre abrasive.

Autres informations

Avis relatif à la mise au rebut, au transfert ou au retour du produit

- Ce produit peut stocker des informations privées/confidentielles vous appartenant. Pour protéger votre sphère privée et votre confidentialité, nous vous conseillons d'effacer de la mémoire les informations telles que les répertoires ou les entrées de liste des appelants avant de mettre au rebut, de transférer ou de retourner le produit.

Avis aux utilisateurs concernant la collecte et l'élimination des piles et des appareils électriques et électroniques usagés

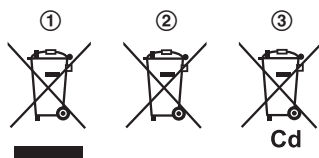

Apposé sur le produit lui-même, sur son emballage, ou figurant dans la documentation qui l'accompagne, ce pictogramme (①, ②, ③) indique que les piles et appareils électriques et électroniques usagés doivent être séparés des ordures ménagères.

Afin de permettre le traitement, la valorisation et le recyclage adéquats des piles et des appareils usagés, veuillez les déposer à l'un des points de collecte prévus, conformément à la législation

nationale en vigueur ainsi qu'aux directives 2002/96/CE et 2006/66/CE.

En éliminant piles et appareils usagés conformément à la réglementation en vigueur, vous contribuez à prévenir le gaspillage de ressources précieuses ainsi qu'à protéger la santé humaine et l'environnement contre les effets potentiellement nocifs d'une manipulation inappropriée des déchets.

Pour de plus amples renseignements sur la collecte et le recyclage des piles et appareils usagés, veuillez vous renseigner auprès de votre mairie, du service municipal d'enlèvement des déchets ou du point de vente où vous avez acheté les articles concernés.

Le non-respect de la réglementation relative à l'élimination des déchets est passible d'une peine d'amende.

Pour les utilisateurs professionnels au sein de l'Union européenne

Si vous souhaitez vous débarrasser de pièces d'équipement électrique ou électronique, veuillez vous renseigner directement auprès de votre détaillant ou de votre fournisseur.

Information relative à l'élimination des déchets dans les pays extérieurs à l'Union européenne

Ce pictogramme (①, ②, ③) n'est valide qu'à l'intérieur de l'Union européenne. Pour connaître la procédure applicable dans les pays hors Union Européenne, veuillez vous renseigner auprès des autorités locales compétentes ou de votre distributeur.

Note relative au pictogramme à apposer sur les piles

Le pictogramme (②) peut être combiné avec un symbole chimique (③). Dans ce cas, il remplit également les exigences posées par la Directive relative au produit chimique concerné.

Informations importantes

Caractéristiques

- **Norme :**
DECT (Digital Enhanced Cordless
Telecommunications : télécommunications
numériques sans fil améliorées),
GAP (Generic Access Profile : profil d'accès
générique)
 - **Plage de fréquences :**
1,88 GHz à 1,90 GHz
 - **Puissance de transmission RF :**
Environ 10 mW (puissance moyenne par canal)
 - **Alimentation électrique :**
220–240 V C.A., 50/60 Hz
 - **Consommation :**
Base :
Mode veille : Environ 0,6 W
Maximum : Environ 4,0 W
 - **Conditions de fonctionnement :**
0 °C–40 °C, 20 %–80 % humidité relative de l'air
(sec)
- Remarques :**
- La conception et les caractéristiques peuvent être modifiées sans préavis.
 - Les illustrations figurant dans ce manuel peuvent différer légèrement du produit réel.

Mise en route

Installation

Raccordements

- Utilisez uniquement l'adaptateur secteur Panasonic PQLV219CE fourni.

■ **Base**

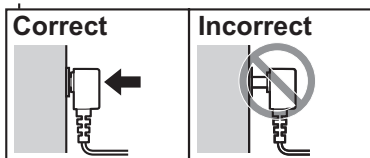
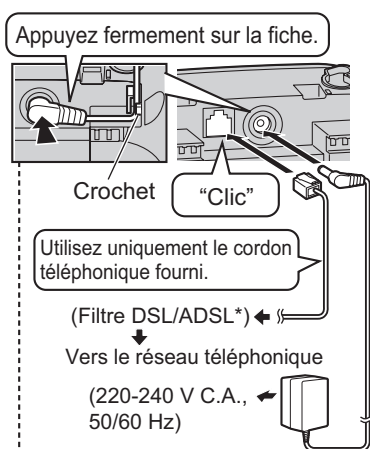

*Un filtre DSL/ADSL (non fourni) est nécessaire si un service DSL/ADSL est actif.

Installation de la pile

- UTILISEZ UNIQUEMENT des piles Ni-MH de taille AAA (R03).
- N'utilisez PAS de piles Alcalines/ Manganèse/Ni-Cd.
- Vérifiez que les polarités sont correctes (⊕, ⊖).

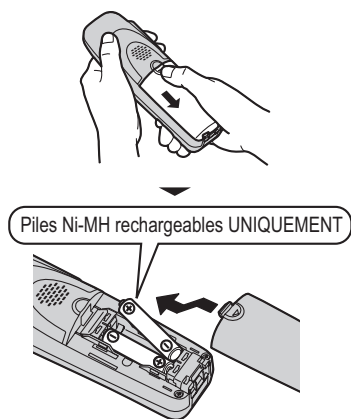

- Lorsque la sélection des langues s'affiche, voir page 13.

Charge de la pile

Se recharge pendant environ 7 heures.

- Lorsque la charge des piles est terminée, le voyant correspondant s'éteint et "Chargé" s'affiche.



Mise en route**Note relative à la configuration****Note relative aux connexions**

- L'adaptateur secteur doit rester branché en permanence. (Il est normal que l'adaptateur soit chaud pendant son utilisation.)
- L'adaptateur secteur doit être branché sur une prise secteur verticale ou montée au sol. Ne branchez pas l'adaptateur secteur à une prise secteur montée au plafond, car il risque de se débrancher sous l'effet de son poids.

Panne de courant

L'appareil ne fonctionne pas pendant une panne de courant. Il est recommandé de connecter un téléphone filaire (sans adaptateur secteur) à la même ligne de téléphone ou à la même prise téléphonique, si vous utilisez une prise téléphonique de ce type à votre domicile.





Note relative à l'installation de la pile

- Utilisez les piles rechargeables fournies. Pour les remplacer, nous vous recommandons d'utiliser les piles Panasonic rechargeables indiquées à la page 4, 6.
- Nettoyez les pôles des piles (+, -) avec un tissu sec.
- Evitez de toucher les pôles des piles (+, -) ou les contacts de l'appareil.

Note relative à la charge des piles

- Il est normal que le combiné soit chaud pendant la charge.
- Nettoyez une fois par mois les contacts de charge du combiné, de la base et du chargeur à l'aide d'un chiffon doux et sec. Procédez à des nettoyages plus fréquents si l'appareil est exposé à des substances grasses, de la poussière ou une atmosphère très humide.

Niveau de la batterie

Icône	Niveau de la batterie
	Elevé
	Moyen
	Faible
	Recharge nécessaire.

Autonomie de la pile Ni-MH Panasonic (piles fournies)

Etat	Autonomie
En utilisation continue	15 heures max.
Absence de communication (veille)	170 heures max.



Remarques :

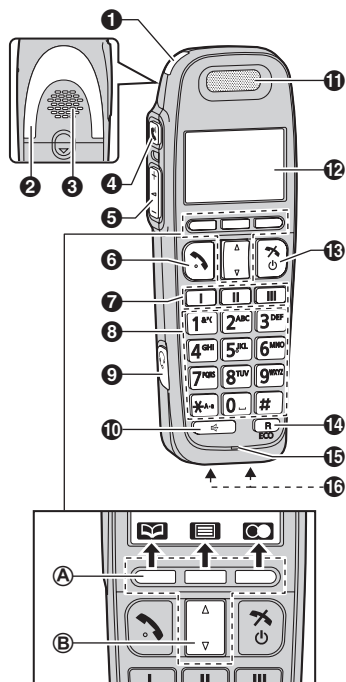

- Il est normal que les piles n'atteignent pas leur capacité totale lors de la première charge. La pile atteint son autonomie maximale après avoir effectué plusieurs cycles complets de charge/décharge (utilisation).
- La performance de la pile dépend de l'utilisation et des conditions ambiantes.
- Même complètement chargé, le combiné peut être déposé sur la base ou le chargeur sans affecter les piles.
- Le niveau de charge peut ne pas s'afficher correctement après le remplacement des piles. Dans ce cas, placez le combiné sur la base ou le chargeur et laissez-le charger pendant au moins 7 heures.

Commandes

Combiné





- ❶ **Voyant de charge**
Voyant de sonnerie
- ❷ **Support antidérapant**
 - Un support antidérapant vous permet d'installer le combiné confortablement entre votre épaule et votre oreille.
- ❸ **Haut-parleur**
- ❹ **[]** (Amplificateur de voix)
- ❺ **[+]/[-]** ( : Augmenter/Diminuer le volume)
- ❻ **[]** (Prise de ligne)
- ❼ **[1]/[II]/[III]** (Touches de numéro abrégé)
- ❽ **Clavier de numérotation**

- ❾ **Prise casque**
- ❿ **[]** (Haut-parleur)
- ⓫ **Ecouteur**
- ⓬ **Ecran**
- ⓭ **[]** (Mise hors/Sous tension)
- ⓮ **[R]** : Rappel/Clignotement
- [ECO]** : Touche de raccourci du mode économique
- ⓯ **Microphone**
- ⓰ **Contacts de charge**
- **Type de commande**

Ⓐ **Touches programmables**

Le combiné comporte 3 touches programmables. Vous pouvez appuyer sur une touche programmable pour sélectionner la fonction qui s'affiche directement au-dessus sur l'écran.

Ⓑ **Touche de navigation**

En appuyant sur cette touche ([] ou []) plusieurs fois de suite, vous pouvez :

- faire défiler (haut ou bas) des listes et des éléments divers ;
- régler le volume (haut ou bas) de l'écouteur ou du haut-parleur tout en parlant ;
- déplacer le curseur (gauche ou droite) pour modifier un numéro et un nom.

Mise en route

Base

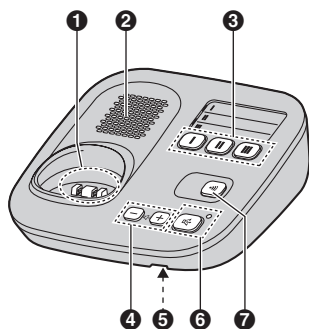

- ❶ Contacts de charge
- ❷ Haut-parleur
- ❸ [I]/[II]/[III] (Touches de numéro abrégé)
- ❹ [+]/[-] (🔊) : Augmenter/Diminuer le volume)
- ❺ Microphone
- ❻ [🔊] (Haut-parleur)
Voyant du haut-parleur
- ❼ [📍] (Localisation du combiné)

Ecran

Options d'affichage du combiné

Elément	Signification
☐	Dans la zone de couverture de la base
☐	Hors de la zone de couverture de la base
📍	Mode intercommunication, de localisation
🔊	Le haut-parleur est activé. (page 15)

















Elément	Signification
☎	La ligne est en cours d'utilisation. <ul style="list-style-type: none"> ● Clignote lentement : l'appel est mis en attente. ● Clignote rapidement : un appel entrant est en cours de réception.
➔	Appel manqué* ¹ (page 32)
ECO	La puissance de transmission de la base est réglée sur "Faible". (page 14)
🔇	Le rétroéclairage de l'écran LCD et des touches est désactivé. (page 25)
🔋	Niveau de la batterie
🔔	L'alarme est activée. (page 28)
🔊	L'amplificateur de voix est activé. (page 17)
🔒	La confidentialité des appels est activée. (page 26)
🔇	Le volume de la sonnerie est désactivé. (page 26)
🌙	Le mode nuit est activé. (page 28)
🚫	Appel bloqué* ¹ (page 29, 33)
✉	Nouveau message vocal reçu.* ² (page 34)
Ligne occup.	Une personne utilise la ligne.





*¹ Abonnés au service d'identification des appels uniquement

Mise en route

*2 Abonnés à la messagerie vocale uniquement

 Icônes de touche programmable

Icône	Action
	Revient à l'écran précédent ou à un appel extérieur.
	Affiche le menu.
	Confirme la sélection en cours.
	Affiche un numéro de téléphone précédemment composé.
	Appelle un correspondant. (page 15)
	Eteint temporairement la sonnerie pour les appels entrants. (page 16)
	Définit un format d'heure 24 heures ou 12 heures. (page 14)
	Met un appel en attente. (page 36)
	Ouvre le répertoire.
	Vous permet de modifier des numéros de téléphone. (page 29, 33)
	Ajoute une nouvelle entrée. (page 19, 29)
	Affiche le mode d'entrée de caractères pour la recherche dans le répertoire. (page 19)
	Désactive la fonction de verrouillage du clavier. (page 18)
	Sélectionne un mode d'entrée de caractères.
	Mémoire des numéros de téléphone. (page 29, 33)
	Insère une pause pendant la composition d'un numéro.

Icône	Action
	Efface l'élément sélectionné ou revient à l'appel extérieur.
	Vous permet de passer un appel d'intercommunication. (page 35)
	Etablit une conférence. (page 36)
	Efface un chiffre/caractère.
	Désactive le micro.

Mise sous/hors tension**Mise sous tension**



Appuyez sur la touche [] pendant environ 1 seconde.

Mise hors tension

Appuyez sur la touche [] pendant environ 2 secondes.

Réglages initiaux**Signification des symboles :**

Exemple : []/[] : "Non"

Appuyez sur [] ou [] pour sélectionner les mots entre guillemets.

Important :

- Lorsque vous installez les piles pour la première fois, le combiné peut vous demander de définir la langue d'affichage et de régler la date et l'heure.
 - Effectuez l'étape 2 dans "Langue d'affichage", page 14, puis appuyez sur **OK**.
 - Poursuivez à l'étape 2 dans "Date et heure", page 14.

Mise en route**Langue d'affichage**

- 1  → [#][1][1][0]
- 2 [v]/[▲] : Sélectionnez la langue souhaitée. → **OK**
- 3 [↶] → **OK**

Date et heure

- 1  → [#][1][0][1]
- 2 Entrez la date, le mois et l'année actuels.
→ **OK**
Exemple : 15 juillet 2010
[1][5] [0][7] [1][0]
- 3 Entrez l'heure et les minutes actuelles.
Exemple : 9:30
[0][9] [3][0]
 - Vous pouvez sélectionner le format 24 heures ou 12 heures ("AM" ou "PM") en appuyant sur **12/24**.

- 4 **OK** → [↶]

Remarques :

- Pour corriger un chiffre, appuyez sur [▲] ou [v] pour déplacer le curseur vers le chiffre, puis effectuez la correction.
- La date et l'heure peuvent être incorrectes après une panne de courant. Dans ce cas, réglez de nouveau la date et l'heure.

Mode de numérotation

Si vous ne pouvez pas effectuer des appels, modifiez ce réglage en fonction de votre service de ligne téléphonique. "Tonalité" est le réglage par défaut.

"Tonalité" : Pour le service de numérotation en mode de tonalité.

"Pulsation" : Pour le service de numérotation à cadran ou à impulsion.

- 1  → [#][1][2][0]
- 2 [v]/[▲] : Sélectionnez le réglage souhaité. → **OK** → [↶]

Mode économique une touche

Lorsque le combiné repose sur la base, la puissance de transmission de la base est réduite dans des proportions pouvant atteindre 99,9% si un seul combiné est enregistré.

Même si le combiné ne repose pas sur la base ou si plusieurs combinés sont enregistrés, la puissance de transmission de la base en mode veille peut être réduite jusqu'à 90% en activant le mode économique une touche.

Pour activer/désactiver le mode économique une touche, il vous suffit d'appuyer sur **[ECO]**. "Normal" est le réglage par défaut.

- Lorsque le mode économique une touche est activé : "Faible" s'affiche temporairement **ECO** sur l'écran du combiné au lieu de **Y**.
- Lorsque le mode économique une touche est désactivé : "Normal" s'affiche temporairement et **ECO** disparaît de l'écran du combiné.

Remarques :

- Lorsqu'un autre téléphone sans fil se trouve à proximité et est utilisé, la puissance de transmission de la base peut ne pas être réduite.
- L'activation du mode économique une touche réduit l'émission de la base en mode veille.
- Si vous réglez le mode répéteur sur "Oui" (page 31) :
 - Le mode économique une touche est annulé.
 - "Réglage ECO" ne s'affiche pas dans le menu de démarrage (page 24).

Appeler un correspondant/répondre à un appel

Appeler un correspondant

Utilisation du combiné

- 1 Décrochez le combiné et composez le numéro de téléphone.
 - Pour corriger un chiffre, appuyez sur **C**.
- 2 Appuyez sur la touche **[↶]** ou **[↷]**.
- 3 Une fois la conversation terminée, appuyez sur **[⏏]** ou replacez le combiné sur la base ou le chargeur.

Utilisation du haut-parleur

- 1 Composez le numéro de téléphone et appuyez sur la touche **[📞]**.
 - Parlez en alternance avec le correspondant.
- 2 A la fin de la conversation, appuyez sur **[⏏]**.

Remarques :

- Pour des performances optimales, utilisez le haut-parleur dans un environnement calme.
- Appuyez sur la touche **[↶]** pour revenir à l'écouteur.

Réglage du volume de l'écouteur ou du haut-parleur

Appuyez sur la flèche **[+]** ou **[-]** à plusieurs reprises pendant la conversation.

Appeler un correspondant à l'aide de la liste de renumérotation

Les 20 derniers numéros de téléphone composés sont mémorisés dans la liste de renumérotation (chacun comprenant 18 chiffres max.).

- 1 **[📞]**
- 2 **[▼]/[▲]** : Sélectionnez le numéro de téléphone souhaité.
- 3 **[↶]**

Effacer un numéro de la liste de renumérotation

- 1 **[📞]**
- 2 **[▼]/[▲]** : Sélectionnez le numéro de téléphone souhaité. → **[X]**
- 3 **[▼]/[▲]** : "Oui" → **OK** → **[⏏]**

Pause (pour les appareils reliés à un central téléphonique ou pour les appels longue distance)

Il est parfois nécessaire d'insérer une pause lorsque vous appelez un correspondant via un central téléphonique ou effectuez un appel longue distance. Vous devez également insérer une pause lorsque vous stockez un numéro d'accès d'une carte d'appel et/ou un code PIN dans le répertoire (page 20).

Exemple : Si vous avez besoin de composer le numéro d'accès à la ligne "0" lorsque vous effectuez des appels extérieurs avec un central téléphonique :

- 1 **[0]** → **[P]**
- 2 Composez le numéro de téléphone. → **[↶]**

Remarques :

- Une pause de 3 secondes est insérée à chaque fois que vous appuyez sur la touche **[P]**. Répétez autant de fois que nécessaire pour créer des pauses plus longues.



Utilisation de la base

Vous pouvez passer des appels avec la base après avoir mémorisé le numéro de téléphone dans la touche de numéro abrégé (page 21).

- 1 Appuyez sur la touche de numéro abrégé (**[I]** à **[III]**).
- 2 Lorsque le correspondant répond, parlez dans le microphone.
 - Parlez en alternance avec le correspondant.
- 3 A la fin de la conversation, appuyez sur **[📞]**.

Appeler un correspondant/répondre à un appel

Remarques :

- Pour des performances optimales, utilisez le haut-parleur dans un environnement calme.
- Lors d'un appel, vous pouvez passer de la base au combiné :
 - Appuyez sur  sur le combiné, puis appuyez sur  sur la base en veillant à ce que le mode de confidentialité soit désactivé (page 26).
 - Si le combiné est sur la base, il suffit de le soulever.



Réglage du volume du haut-parleur

Appuyez sur la flèche **[+]** ou **[-]** à plusieurs reprises pendant la conversation.

Répondre à un appel

Utilisation du combiné

Lorsque vous recevez un appel, l'indicateur de sonnerie clignote rapidement.

- 1 Décrochez le combiné et appuyez sur la touche  ou  lorsque le téléphone sonne.
 - Vous pouvez également répondre à un appel en appuyant sur n'importe quelle touche de numérotation, de **[0]** à **[9]**, **[*]** ou **[#]**. (**Fonction de prise de ligne avec n'importe quelle touche**)
- 2 Une fois la conversation terminée, appuyez sur  ou replacez le combiné sur la base ou le chargeur.

Prise de ligne automatique

Vous pouvez répondre à un appel simplement en soulevant le combiné de la base ou du chargeur. Il n'est pas nécessaire d'appuyer sur . Pour activer cette fonction, reportez-vous à la page 26.

Réglage du volume de la sonnerie du combiné

Appuyez sur la touche **[+]** ou **[-]** à plusieurs reprises pour sélectionner le volume souhaité pendant que le combiné sonne pour un appel entrant.

Remarques :



- Vous pouvez également programmer le volume de la sonnerie du combiné au préalable (page 25).

Désactivation temporaire de la sonnerie du combiné

Pendant que le combiné sonne pour un appel, vous pouvez désactiver temporairement la sonnerie en appuyant sur .

Utilisation de la base

Lorsque vous recevez un appel, le voyant du haut-parleur clignote rapidement.

- 1 Appuyez sur  lorsque l'appareil sonne.
- 2 Parlez dans le microphone.
- 3 A la fin de la conversation, appuyez sur .

Réglage du volume de la sonnerie de la base

Appuyez sur la flèche **[+]** ou **[-]** à plusieurs reprises pour sélectionner le volume souhaité.

- Pour désactiver la sonnerie, appuyez sur la flèche **[-]** et maintenez-la enfoncée jusqu'à ce que l'appareil émette un bip.

Remarques :

- Même lorsque le volume de la sonnerie est coupé, la sonnerie de la base retentit en cas d'appels d'intercommunication (page 35).

Appeler un correspondant/répondre à un appel

Fonctions utiles pendant un appel

Amplificateur vocal du combiné

Cette fonction clarifie la voix de la personne à laquelle vous parlez, en produisant une voix au son plus naturel qui est plus facile à écouter et à comprendre.

Appuyez sur **[☞]** à plusieurs reprises pendant la conversation pour sélectionner "Non", "Plus fort" ou "Moins fort".

Remarques :

- Lorsque cette fonction est activée, **[☞]** s'affiche pendant la conversation.
- Selon l'état et la qualité de votre ligne téléphonique, il peut arriver que cette fonction amplifie le bruit existant de la ligne. Si l'écoute devient difficile, désactivez cette fonction.
- Cette fonction n'est pas disponible si vous utilisez le haut-parleur.

Mise en attente

Cette fonction vous permet de mettre un appel extérieur en attente.

- 1 Appuyez sur la touche **[☰]** lors d'un appel externe.
- 2 **[▼]/[▲]** : "Attente" → **[OK]**
- 3 Pour annuler la mise en attente, appuyez sur **[↶]**.
 - L'utilisateur d'un autre combiné peut prendre l'appel en appuyant sur la touche **[↶]**.
 - L'utilisateur de la base peut prendre l'appel en appuyant sur la touche **[☞]**.

Remarques :

- Si un appel est mis en attente pendant plus de 9 minutes, une tonalité d'alarme retentit et l'indicateur de sonnerie clignote rapidement. Après 1 minute supplémentaire d'attente, l'appel est déconnecté.

- Si un autre téléphone est connecté à la même ligne (page 10), vous pouvez également prendre l'appel en soulevant son combiné.

- Lorsqu'un appel extérieur est en attente, le voyant du haut-parleur de la base clignote.

Désactivation du micro

La fonction Couper le micro activée, vous pouvez entendre le correspondant, mais celui-ci ne peut vous entendre.

- 1 Appuyez sur la touche **[☒]** pendant la conversation.
 - **[☒]** clignote.
- 2 Pour revenir à la conversation, appuyez de nouveau sur la touche **[☒]**.

"R" (rappel)/clignotement

[R] vous permet d'utiliser les fonctions spéciales de votre central téléphonique hôte, par exemple le transfert d'un appel à extension ou l'accès à des services téléphoniques en option.

Remarques :

- Pour modifier le délai de rappel/clignotement, voir page 26.

Signaux d'appel ou utilisateurs du service d'identification des appels en attente

Pour utiliser la fonction de signal d'appel, vous devez vous abonner au service de signal d'appel auprès de votre fournisseur de services/compagnie de téléphone.

Cette fonction vous permet de recevoir des appels alors que vous êtes déjà en conversation au téléphone. Si vous recevez un appel alors que vous êtes au téléphone, vous entendez un signal d'appel en attente.

Si vous vous abonnez à la fois aux services d'identification des appels et d'identification des appels en attente, les informations du deuxième correspondant

Appeler un correspondant/répondre à un appel

s'affichent après l'émission du signal d'appel en attente sur le combiné.

- 1 Appuyez sur la touche **[R]** pour répondre au deuxième appel.
- 2 Pour basculer entre des appels, appuyez sur la touche **[R]**.

Remarques :

- Veuillez contacter votre fournisseur de services/compagnie de téléphone pour plus d'informations et pour connaître la disponibilité de ce service dans votre zone.

Utilisation provisoire de la tonalité (pour les utilisateurs de téléphone à cadran ou à impulsions)

Vous pouvez changer provisoirement le mode de numérotation en mode de tonalité lorsque vous devez accéder aux services de numérotation par clavier (par exemple, les services bancaires téléphoniques).

- 1 Appelez un correspondant.
- 2 Appuyez sur la touche **[*]** lorsque vous êtes invité à entrer votre code ou code PIN, puis appuyez sur les touches de numérotation appropriées.

Remarques :

- Le mode de numérotation passe en numérotation décimale lorsque vous raccrochez.

Partage d'appels

Vous pouvez participer à un appel externe existant.

Combiné

Pour participer à la conversation, appuyez sur **[↶]** lorsque l'autre combiné/base est en communication avec l'extérieur.

Base

Pour participer à la conversation, appuyez sur **[↷]** lorsque le combiné est en communication avec l'extérieur.

Note relative au combiné et à la base :

- Pour empêcher d'autres utilisateurs de participer à vos conversations avec des correspondants externes, activez la confidentialité des appels (page 26).

Verrouillage du clavier du combiné

Vous pouvez verrouiller le combiné de façon à ce qu'aucun appel ni réglage ne puisse être effectué. Vous pouvez répondre aux appels entrants, mais toutes les autres fonctions sont désactivées lorsque le clavier est verrouillé.

Pour verrouiller le clavier, appuyez sur la touche **[🔒]** pendant environ 3 secondes.

- **[🔒]** s'affiche.
- Pour déverrouiller le clavier, appuyez sur la touche **[🔒]** pendant environ 3 secondes.

Remarques :



- Les numéros d'urgence ne peuvent pas être appelés tant que le clavier est verrouillé.

Répertoire du combiné

Répertoire du combiné



Le répertoire vous permet d'effectuer des appels sans devoir composer le numéro manuellement. Vous pouvez ajouter 100 noms et numéros de téléphone.

Ajouter des entrées

- 1  → 
- 2 Entrez le nom de votre correspondant (16 caractères max.). → **OK**
 - Vous pouvez modifier le mode de saisie de caractères en appuyant sur **1/2** (page 37).
- 3 Entrez le numéro de téléphone de votre correspondant (24 chiffres max.). → **OK** 2 fois
 - Pour ajouter d'autres entrées, répétez les opérations à partir de l'étape 2.
- 4 

Recherche et appel d'une entrée du répertoire

Défilement de toutes les entrées

- 1 
- 2 **[v]/[▲]** : Sélectionnez l'entrée souhaitée.
 - Vous pouvez parcourir les entrées de répertoire en appuyant sur la touche **[v]** ou **[▲]** et en la maintenant enfoncée.
- 3 



Recherche sur la base du premier caractère

- 1 
 - Modifiez le mode d'entrée de caractères si nécessaire : **[v]** → **[v]/[▲]** : Sélectionnez le mode d'entrée de caractères. → **OK**
- 2 Appuyez sur la touche de numérotation (**[0]** à **[9]**, ou **[#]**) qui contient le

caractère que vous recherchez (page 37).

- Appuyez sur la même touche de numérotation à plusieurs reprises pour afficher la première entrée correspondant à chaque caractère de la touche de numérotation.
 - Si aucune entrée ne correspond au caractère sélectionné, l'entrée suivante s'affiche.
- 3 **[v]/[▲]** : Faites défiler le répertoire si nécessaire.
 - 4 

Modifier les entrées



- 1 Recherchez l'entrée souhaitée (page 19). → 
- 2 **[v]/[▲]** : "Modification" → **OK**
- 3 Modifiez le nom au besoin (16 caractères max. ; page 37). → **OK**
- 4 Modifiez le numéro de téléphone au besoin (24 chiffres max.). → **OK** 2 fois → 

Effacer des entrées

Effacement d'une entrée

- 1 Recherchez l'entrée souhaitée (page 19).
- 2 **[X]** → **[v]/[▲]** : "Oui" → **OK** → 



Effacement de toutes les entrées

- 1  → 
- 2 **[v]/[▲]** : "Effacer Tout" → **OK**
- 3 **[v]/[▲]** : "Oui" → **OK**
- 4 **[v]/[▲]** : "Oui" → **OK** → 

Numérotation en chaîne

Cette fonction vous permet de composer des numéros de téléphone du répertoire pendant un appel. Vous pouvez l'utiliser, par exemple, pour composer le numéro d'accès d'une carte d'appel ou le code d'un compte bancaire enregistré dans le répertoire sans devoir le composer manuellement.

Répertoire du combiné

- 1 Lors d'une communication avec l'extérieur, appuyez sur la touche .
- 2 **[v]/[▲]** : "Répertoire" → **OK**
- 3 **[v]/[▲]** : Sélectionnez l'entrée souhaitée.
- 4 Appuyez sur la flèche  pour composer le numéro.



Remarques :

- Lorsque vous mémorisez un numéro d'accès de carte d'appel et votre code PIN dans le répertoire sous la forme d'une entrée de répertoire, appuyez sur la touche **P** pour ajouter des pauses après le numéro et le code PIN comme nécessaire (page 15).
- Si vous utilisez un appareil à cadran ou à impulsions, vous devez appuyer sur **[*]** avant d'appuyer sur  à l'étape 1 pour passer temporairement au mode de numérotation par tonalité. Lorsque vous ajoutez des entrées au répertoire, nous vous recommandons d'ajouter **[*]** au début des numéros de téléphone que vous souhaitez composer en chaîne (page 19).

[v]/[▲] : Sélectionnez l'entrée souhaitée. → **OK**

- 4 **[*☎]**

Copie de toutes les entrées

- 1  → 
- 2 **[v]/[▲]** : "Copier tout" → **OK**
- 3 **[v]/[▲]** : Sélectionnez le combiné auquel vous souhaitez envoyer l'entrée de répertoire. → **OK**
 - Une fois toutes les entrées copiées, "Terminé" s'affiche.
- 4 **[*☎]**

Copie d'entrées du répertoire

Vous pouvez copier des entrées de répertoire entre 2 combinés.*1

*1 Combiné compatible Panasonic

Copie d'une entrée

- 1 Recherchez l'entrée souhaitée (page 19). → 
- 2 **[v]/[▲]** : "Copier" → **OK**
- 3 **[v]/[▲]** : Sélectionnez le combiné auquel vous souhaitez envoyer l'entrée de répertoire. → **OK**
 - Une fois une entrée copiée, "Terminé" s'affiche.
 - Pour continuer à copier une autre entrée : **[v]/[▲]** : "Oui" → **OK** →



Numéro abrégé**Numéro abrégé**

Vous pouvez attribuer 1 numéro de téléphone à chacune des 3 touches de numéro abrégé ([I] à [III]) sur l'appareil.

Important :



- Vous pouvez configurer des numéros abrégés en utilisant l'un des combinés. Les numéros mémorisés sur les touches de numéro abrégé ([I] à [III]) peuvent être utilisés pour tous les répertoires enregistrés et la base.

Ajout de numéros de téléphone ou de numéros d'intercommunication à des touches de numéro abrégé**■ Pour ajouter le numéro d'un correspondant extérieur :**

- 1  → [#][2][6][1]
- 2 [▼]/[▲] : Sélectionnez la touche de numéro abrégé souhaitée.
- 3 
- 4 Entrez le nom de votre correspondant (16 caractères max.) → **OK**
 - Vous pouvez modifier le mode de saisie de caractères en appuyant sur  (page 37).

- 5 Entrez le numéro de téléphone de votre correspondant (24 chiffres max.) → **OK** 2 fois

6 [↻]**■ Pour ajouter un numéro d'intercommunication :**



- 1  → [#][2][6][1]
- 2 [▼]/[▲] : Sélectionnez la touche de numéro abrégé souhaitée.
- 3 
- 4 Pour modifier le mode de saisie de caractères en passant au mode numérique (0-9), appuyez sur  → [▼]/[▲] : "0-9" → **OK**

- 5 Appuyez sur [#] puis entrez le numéro d'intercommunication (combiné : 1 à 6, base : 0). → **OK** 2 fois



6 [↻]**Remarques :**

- Si aucun numéro n'est ajouté à une touche de numéro abrégé ([I] à [III]), vous pouvez appuyer sur cette touche pour démarrer à partir de l'étape 3.

Attribution d'entrées de répertoire à des touches de numéro abrégé

- 1 Recherchez l'entrée souhaitée (voir "Recherche et appel d'une entrée du répertoire", page 19).
- 2 
- 3 [▼]/[▲] : "Numérotation abrégée" → **OK**
 - Si une touche de numéro abrégé a déjà été attribuée, "✓" s'affiche à côté de la touche.
- 4 [▼]/[▲] : Sélectionnez la touche de numéro abrégé souhaitée. → **OK**
 - Si "Ecrire" s'affiche, un numéro de téléphone est déjà attribué à la touche que vous avez sélectionnée. Pour le remplacer par le numéro de téléphone actuellement sélectionné, allez à l'étape 5. Pour sélectionner une autre touche, appuyez sur , puis répétez cette étape.
- 5 **OK** → [↻]

Modification d'une entrée

- 1  → [#][2][6][1]
- 2 [▼]/[▲] : Sélectionnez la touche de numéro abrégé souhaitée. → 
- 3 [▼]/[▲] : "Modification" → **OK**
- 4 Modifiez le nom au besoin (16 caractères max. ; page 37). → **OK**
- 5 Modifiez le numéro de téléphone au besoin (24 chiffres max.) → **OK** 2 fois

Numéro abrégé

6 [📞]

Remarques :

- Lorsque vous modifiez un numéro d'intercommunication, effectuez les étapes 1 à 3, puis poursuivez à l'étape 4, "Pour ajouter un numéro d'intercommunication :", page 21.

Effacement d'une entrée

- 1 [📞] → [#][2][6][1]
- 2 [▼]/[▲] : Sélectionnez la touche de numéro abrégé souhaitée. → [📞]
- 3 [▼]/[▲] : "Effacer" → OK
- 4 [▼]/[▲] : "Oui" → OK
- 5 [📞]

Affichage des attributions de touche de numéro abrégé

Vous pouvez voir les attributions de touche de numéro abrégé sur l'affichage du combiné.

Appuyez sur la touche [📞]. → [▲]

- Le numéro de téléphone ou le numéro d'intercommunication mémorisé dans les touches de numéro abrégé ([I] à [III]) s'affiche.

Appeler un correspondant à l'aide d'une touche de numéro abrégé

Combiné

Appuyez sur la touche de numéro abrégé ([I] à [III]) et maintenez-la enfoncée.

Base

Appuyez sur la touche de numéro abrégé ([I] à [III]).

- Si le numéro de la base est mémorisé sur une touche de numéro abrégé, la base interroge tous les combinés.

Fiche

Utilisez la fiche pour enregistrer les noms/numéros de téléphone mémorisés sur les boutons de numéros abrégés.

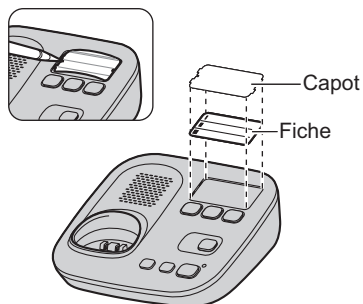

Programmation

Paramètres programmables

Vous pouvez personnaliser l'appareil en programmant les fonctions suivantes à l'aide du combiné.

2 méthodes sont disponibles pour accéder à ces fonctions :





- faire défiler les menus à l'écran (page 23)
- utiliser les commandes directes (page 25)
- La commande directe est la méthode principale utilisée dans ce mode d'emploi.

Programmation en faisant défiler les menus d'affichage

- 1 
- 2 Appuyez sur la flèche [▼] ou [▲] pour sélectionner le menu principal souhaité. → **OK**
- 3 Appuyez sur la touche [▼] ou [▲] pour sélectionner l'option souhaitée dans le sous-menu 1. → **OK**
 - Dans certains cas, vous devez sélectionner l'option dans le sous-menu 2. → **OK**
- 4 Appuyez sur la flèche [▼] ou [▲] pour sélectionner le réglage souhaité. → **OK**
 - Cette étape peut varier selon la fonction programmée.
 - Pour quitter, appuyez sur la touche [✕] [⏻].

Remarques :

- Voir page 25 pour connaître les réglages par défaut.

Menu principal	Sous-menu 1	Sous-menu 2	Page	
Liste appelants 	–	–	32	
Réglages horloge 	Réglage date/heure ^{*1}	–	14	
	Alarme	–	28	
	Ajuster heure ^{*1}	–	–	
Réglages sonnerie 	Volume sonnerie	–	–	
	Sonnerie	–	–	
	Mode nuit	Oui/Non		28
		Début/Fin		28
Délai de sonnerie			29	
Appel interne 	–	–	35	
Appelant bloqué ^{*1} 	–	–	29	

Programmation

Menu principal	Sous-menu 1	Sous-menu 2	Page	
Régler Initiaux 	Régler sonnerie	Volume sonnerie	-	
		Sonnerie	-	
		Mode nuit - Oui/Non - Début/Fin - Délai de sonnerie	28	
	Régler horloge	Régler date/heure ^{*1}		14
		Alarme		28
		Ajuster heure ^{*1}		-
	Nom combiné	-		29
	Appelant bloqué ^{*1}	-		29
	Numérotation abrégée ^{*1}	-		21
	Régler ECO	Emission radio ^{*1}		14
	Régler écran	Eclairage		-
		LCD/clavier		-
		Contraste		-
	Bip touches	-		-
	Déccroch. auto	-		16
	Régler ligne	Numérotation ^{*1}		14
		BIS ^{*1}		17
	Mode privé ^{*1}	-		-
	PIN base ^{*1}	-		30
Mode répéteur ^{*1}	-		31	
Enregistrer	Enregistrer combiné		30	
Langue	Ecran		14	

*1 Si vous programmez ces paramètres à l'aide d'un des combinés, vous n'avez pas besoin de programmer le même élément en utilisant un autre combiné.

Programmation

Programmation à l'aide des commandes directes

- 1  → [#]
- 2 Entrez le code souhaité.
- 3 Sélectionnez le réglage souhaité. → **OK**
 - Cette étape peut varier selon la fonction programmée.
 - Pour quitter, appuyez sur la touche **[*] [0]**.

Remarques :

- Dans le tableau suivant, < > indique les réglages par défaut.

Fonction	Code	Réglage	Système *1	Page
Liste appelants	[2][1][3]	-	-	32
Réglage date/heure	[1][0][1]	-	●	14
Alarme	[7][2][0]	[1] : Une fois [2] : Chaque jour [0] : <Non>	-	28
Ajuster heure *2	[2][2][6]	[1] : <Id. Appelant> [0] : Manuel	●	-
Volume sonnerie *3 (combiné)	[1][6][0]	[1]-[7] : niveau 1-7 <6> [0] : désactivé	-	-
Sonnerie *4, *5 (combiné)	[1][6][1]	Sonnerie 1-20 <Sonnerie 1>	-	-
Mode nuit (activation/ désactivation)	[2][3][8]	[1] : Oui [0] : <Non>	-	28
Mode nuit (début/fin)	[2][3][7]	<23:00/06:00>	-	28
Mode nuit (sonnerie différée)	[2][3][9]	[1] : 30 s [2] : <60 s> [3] : 90 s [4] : 120 s [0] : Sonn. Inactive	-	29
Appel interne	[2][7][4]	-	-	35
Appelant bloqué	[2][1][7]	-	●	29
Nom combiné	[1][0][4]	-	-	29
Numérotation abrégée	[2][6][1]	-	●	21
Emission radio	[7][2][5]	[1] : <Normal> [2] : Faible	●	14
Eclairage LCD/clavier	[2][7][6]	[1] : <Oui> [0] : Non	-	-

Programmation

Fonction	Code	Réglage	Système*1	Page
Contraste (contraste d'affichage)	[1][4][5]	[1]-[6] : niveau 1-6 <3>	-	-
Bip touches*6	[1][6][5]	[1] : <Oui> [0] : Non	-	-
Déccroch. auto*7	[2][0][0]	[1] : Oui [0] : <Non>	-	16
Numérotation	[1][2][0]	[1] : Pulsation [2] : <Tonalité>	●	14
BIS*8	[1][2][1]	[0] : 900 ms [1] : 700 ms [2] : 600 ms [3] : 400 ms [4] : 300 ms [5] : <250 ms> [*] : 200 ms [#] : 160 ms [6] : 110 ms [7] : 100 ms [8] : 90 ms [9] : 80 ms	●	17
Mode privé*9	[1][9][4]	[1] : Oui [0] : <Non>	●	-
PIN base	[1][3][2]	<0000>	●	30
Mode répéteur	[1][3][8]	[1] : Oui [0] : <Non>	●	31
Enregistrer combiné	[1][3][0]	-	-	30
Supprimer combiné	[1][3][1]	-	-	30
Ecran (choix de la langue)	[1][1][0]	<Français>	-	14

*1 Si la colonne "Système" est cochée, vous n'avez pas besoin de programmer le même élément en utilisant un autre combiné.

*2 Cette fonction permet à l'appareil de régler automatiquement la date et l'heure à chaque réception des informations des appelants, y compris la date et l'heure.
Pour activer cette fonction, sélectionnez "Id. Appelant". Pour désactiver cette fonction, sélectionnez "Manuel". (abonnés au service d'identification des appels uniquement)
Pour utiliser cette fonction, réglez tout d'abord la date et l'heure (page 14).

*3 Lorsque le volume de la sonnerie est désactivé, \mathcal{L} s'affiche et le combiné ne sonne pas pour les appels extérieurs.
Toutefois, même si le volume de la sonnerie est désactivé, le combiné continue d'émettre une sonnerie pour les alarmes (page 28), les appels d'intercommunication (page 35) et les recherches (page 35).

*4 Si vous sélectionnez l'une des tonalités de mélodie, la sonnerie continue de retentir pendant plusieurs secondes même si l'appelant a déjà raccroché. Vous pouvez entendre une tonalité ou ne pas entendre l'appelant lorsque vous répondez à l'appel.

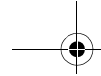

Programmation



- *5 Les mélodies prédéfinies de ce produit sont utilisées avec la permission de © 2009 Copyrights Vision Inc.
- *6 Désactivez cette fonction si vous préférez ne pas entendre les tonalités de touche lorsque vous composez un numéro ou appuyez sur une touche quelconque, y compris les tonalités de confirmation et d'erreur.
- *7 Si vous vous abonnez à un service d'identification des appels et que vous souhaitez afficher les informations de l'appelant après avoir décroché le combiné pour répondre à un appel, désactivez cette fonction.
- *8 La durée de "R" (rappel)/clignotement dépend de votre central téléphonique hôte. Adressez-vous à votre fournisseur de central téléphonique si nécessaire.
- *9 Pour empêcher d'autres utilisateurs de participer à vos conversations avec des correspondants externes, vous devez activer cette fonction.

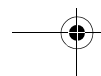
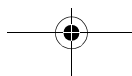
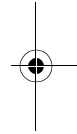
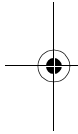

Programmation

Programmation spéciale

Alarme

Une alarme retentit pendant 3 minutes à l'heure réglée une seule fois ou tous les jours. Vous pouvez régler une alarme pour chaque combiné.

Important :



- Réglez au préalable l'heure et la date (page 14).

- 1  → [#][7][2][0]
- 2 /[▲] : Sélectionnez l'option d'alarme souhaitée. → **OK**

"Non"
Désactive l'alarme. Passez à l'étape 6.

"Une fois"
Une alarme retentit une fois à l'heure réglée.

"Chaque jour"
Une alarme retentit tous les jours à l'heure réglée. Passez à l'étape 4.

- 3 Entrez la date et le mois souhaités. → **OK**
- 4 Sélectionnez l'heure souhaitée. → **OK**
- 5 /[▲] : Sélectionnez la sonnerie d'alarme souhaitée. → **OK**
 - Nous vous recommandons de sélectionner une tonalité de sonnerie différente de celle utilisée pour les appels extérieurs.
- 6 **OK** → 
 - Lorsque l'alarme est activée, ☎ s'affiche.

Remarques :

- Pour arrêter l'alarme, appuyez sur n'importe quelle touche de numérotation ou placez le combiné sur la base ou le chargeur.
- Lorsque le combiné est utilisé, l'alarme ne retentit pas tant que le combiné est en mode veille.





Mode nuit

Le mode nuit permet de sélectionner une plage horaire durant laquelle le combiné ne sonne pas pour les appels externes. Cette fonction est utile pour les périodes où vous ne voulez pas être dérangé, par exemple, pendant que vous dormez. Vous pouvez régler le mode nuit pour chaque combiné.

Important :

- Réglez au préalable l'heure et la date (page 14).
- Il est recommandé de désactiver la sonnerie de la base (page 16) et d'activer le mode nuit.
- Si vous avez réglé l'alarme, celle-ci retentit même si le mode nuit est activé.

Activation/désactivation du mode nuit

- 1  → [#][2][3][8]
- 2 /[▲] : Sélectionnez le réglage souhaité. → **OK**
 - Si vous sélectionnez "Non", appuyez sur  pour quitter.
- 3 Indiquez l'heure, minutes comprises, à laquelle vous souhaitez que cette fonction soit exécutée. → **OK**
 - Vous pouvez sélectionner le format 24 heures ou 12 heures ("AM" ou "PM") en appuyant sur **12/24**.
- 4 Indiquez l'heure, minutes comprises, à laquelle vous souhaitez que cette fonction se termine. → **OK**
- 5 
 - Lorsque le mode nuit est réglé, ☎ s'affiche.

Remarques :

- Pour corriger un chiffre, appuyez sur [▲] ou  pour déplacer le curseur vers le chiffre, puis effectuez la correction.



Modification de l'heure de début et de fin

- 1  → [#][2][3][7]
- 2 Poursuivez à l'étape 3, "Activation/désactivation du mode nuit", page 28.

Programmation



Réglage du délai de sonnerie

Ce réglage autorise le combiné à sonner en mode nuit si l'appelant attend suffisamment longtemps. Une fois le délai sélectionné écoulé, le combiné sonne. Si vous sélectionnez "Sonn. Inactive", le combiné ne sonne jamais en mode nuit.

- 1  → [#][2][3][9]
- 2 /[▲] : Sélectionnez le réglage souhaité. → **OK** → []

Modification du nom du combiné

Vous pouvez attribuer un nom personnalisé à chaque combiné ("Bob", "Cuisine", etc.). Cette option est utile pour effectuer des appels d'intercommunication entre combinés. Vous pouvez également indiquer si vous souhaitez ou non que le nom du combiné s'affiche en mode veille. "Non" est le réglage par défaut. Si vous sélectionnez "Oui" sans saisir un nom de combiné, "Combiné 1" à "Combiné 6" s'affiche.

- 1  → [#][1][0][4]
- 2 Entrez le nom souhaité (10 caractères max. ; page 37).
 - Si cette opération n'est pas nécessaire, passez à l'étape 3.
- 3 **OK**
- 4 /[▲] : Sélectionnez le réglage souhaité. → **OK** 2 fois
- 5 []

Appel entrant interdit (abonnés au service d'identification des appels uniquement)

Cette fonction permet à l'appareil de rejeter les appels provenant de numéros de téléphone spécifiés auxquels vous ne souhaitez pas répondre, par exemple les appels indésirables.

Lorsque vous recevez un appel, l'appareil ne sonne pas pendant l'identification de l'appelant. Si le numéro de téléphone correspond à une entrée de la liste des

appels interdits, l'appareil émet une tonalité Occupé pour l'appelant, puis coupe l'appel.

Important :

- Si l'appareil reçoit un appel d'un numéro qui est mémorisé dans la liste des appels interdits, l'appel est enregistré dans la liste des appelants (page 32) avec  une fois l'appel coupé.







Mémorisation des appelants indésirables

Vous pouvez mémoriser jusqu'à 30 numéros de téléphone dans la liste des appels interdits en utilisant la liste des appelants ou en saisissant les numéros directement.



Important :

- Vous devez mémoriser le numéro de téléphone en incluant l'indicatif régional dans la liste des appels interdits.





■ A partir de la liste des appelants :

- 1 
- 2 /[▲] : "Liste appelants" → **OK**
- 3 /[▲] : Sélectionnez l'entrée à interdire. → 
- 4 /[▲] : "Appelant bloqué" → **OK**
- 5 /[▲] : "Oui" → **OK** → []

■ En saisissant les numéros de téléphone :

- 1  → [#][2][1][7] → 
- 2 Entrez le numéro de téléphone (24 chiffres max.). → **OK**
 - Pour effacer un chiffre, appuyez sur la touche **C**.
- 3 []

Affichage/modification/effacement des numéros d'appel interdits

- 1  → [#][2][1][7]
- 2 /[▲] : Sélectionnez l'entrée souhaitée.
 - Pour quitter, appuyez sur la touche [].
- 3 **Pour modifier un numéro :**
 -  → Modifiez le numéro de téléphone. → **OK** → []

Programmation

Pour effacer un numéro :

X → [v]/[▲] : "Oui" → **OK** → [↵]

Remarques :

- Lors de la modification, appuyez sur la touche de numérotation souhaitée pour ajouter, et sur **C** pour effacer.

Modification du code PIN (Personal Identification Number : numéro d'identification personnel) de la base

Important :

- Si vous modifiez le code PIN, prenez soin d'inscrire votre nouveau code PIN. L'appareil ne vous le donnera pas. Si vous avez oublié votre code PIN, contactez un centre de services agréé.

- 1 **☰** → [#][1][3][2]
- 2 Entrez le code PIN actuel à 4 chiffres de la base (réglage par défaut : "0000").
- 3 Entrez le nouveau code PIN à 4 chiffres de la base. → **OK** → [↵]

Enregistrement d'un combiné

Utilisation de combinés supplémentaires

Combinés supplémentaires

Vous pouvez enregistrer jusqu'à 6 combinés par base.

Important :

- Le modèle de combiné supplémentaire recommandé pour être utilisé avec cet appareil est présenté à la page 4. Si un autre modèle de combiné est utilisé, certaines opérations (réglages du combiné, réglages de la base, etc.) peuvent ne pas être disponibles.

Enregistrement d'un combiné sur la base

Le combiné et la base fournis sont préenregistrés. Si pour une raison quelconque le combiné n'est pas enregistré sur la base (par exemple, **Y** s'affiche même lorsque le combiné est à proximité de la base), enregistrez-le à nouveau.

1 Combiné :

☰ → [#][1][3][0]

2 Base :

Appuyez sur la touche [**☰**] et maintenez-la enfoncée pendant environ 5 secondes jusqu'à ce que la tonalité d'enregistrement retentisse.

- Si tous les combinés enregistrés commencent à sonner, appuyez sur la même touche pour arrêter. Puis répétez cette étape.
- L'étape suivante doit être exécutée dans un délai de 90 secondes.

3 Combiné :

Attendez que "Entr. PIN base" s'affiche. → Entrez le code PIN de la base (par défaut : "0000"). → **OK**



- Si vous avez oublié votre code PIN, contactez un centre de services agréé.
- Lorsque le combiné est enregistré, **Y** s'affiche.

Remarques :

- Lors de l'enregistrement, "Base en cours d'enregistr." s'affiche sur tous les combinés enregistrés.
- Lorsque vous achetez un combiné supplémentaire, reportez-vous au manuel d'installation du combiné supplémentaire pour l'enregistrer.

Annulation de l'enregistrement d'un combiné

Un combiné peut annuler son propre enregistrement (ou celui d'un autre combiné) mémorisé sur la base. Il peut ainsi arrêter sa connexion sans fil avec le système.

- 1  → [#][1][3][1]
 - Tous les combinés enregistrés sur la base s'affichent.
- 2 [▼]/[▲] : Sélectionnez le combiné à annuler. → **OK**
- 3 [▼]/[▲] : "Oui" → **OK**
 - Une tonalité de confirmation retentit.
 - Le combiné n'émet aucun bip au moment de l'annulation de son propre enregistrement.
- 4 



Augmentation de la zone de couverture de la base

Vous pouvez augmenter la zone de couverture du signal de la base à l'aide d'un répéteur DECT. Utilisez uniquement le répéteur DECT Panasonic présenté à la page 4. Pour plus d'informations, contactez votre revendeur Panasonic.



Important :

- Avant d'enregistrer le répéteur sur la base, vous devez activer le mode répéteur.
- N'utilisez pas plus d'un répéteur à la fois.

Réglage du mode répéteur

- 1  → [#][1][3][8]
- 2 [▼]/[▲] : Sélectionnez le réglage souhaité. → **OK** → 

Remarques :

- Après avoir activé ou désactivé le mode répéteur,  s'affiche momentanément sur le combiné. Ceci est normal et le combiné peut être utilisé une fois que  s'affiche.

Service d'identification des appels

Utilisation du service d'identification des appels

Important :

- Cet appareil est compatible avec la fonction d'identification des appels. Pour utiliser les fonctions d'identification des appels, vous devez souscrire à un service d'identification des appels. Pour plus d'informations, contactez votre fournisseur de services/compagnie de téléphone.

Service d'identification des appels



Lorsqu'un appel extérieur est reçu, le numéro de téléphone de l'appelant s'affiche.

Les informations des appelants pour les 50 derniers appelants sont enregistrées dans la liste des appelants des plus récents aux plus anciens.



- Si l'appareil ne peut pas recevoir les informations des appelants, le message suivant s'affiche :
 - “Hors zone” : L'appelant compose un numéro depuis une zone qui ne fournit pas le service d'identification des appels.
 - “Appel protégé” : L'appelant demande que les informations de l'appelant ne soient pas transmises.
- Si l'appareil est connecté à un système de central téléphonique, les informations des appelants risquent de ne pas être correctement reçues. Contactez votre fournisseur de central téléphonique.

Appels manqués

Si vous ne répondez pas à un appel, l'appareil le considère comme manqué et  s'affiche. Cela vous permet de savoir si vous devez afficher la liste des appelants pour voir qui a appelé pendant votre absence.

Même si un seul appel manqué figurant dans la liste des appelants s'affiche (page 32),  cesse de s'afficher. Lorsque vous recevez un nouvel appel,  s'affiche à nouveau.

Remarques :

- Même en cas d'appels manqués non consultés,  disparaît de l'écran de veille si l'opération suivante est effectuée par l'un des combinés enregistrés :
 - Le combiné est replacé sur la base ou le chargeur.
 - Vous appuyez sur la touche .

Affichage du nom de répertoire









Lorsque des informations sur un appelant sont reçues et correspondent à un numéro de téléphone enregistré dans le répertoire, son nom s'affiche et est enregistré dans la liste des appelants.

Liste des appelants

Important :

- Une seule personne à la fois peut accéder à la liste des appelants.
- Vérifiez que le réglage de date et d'heure de l'appareil est correct (page 14).

Affichage de la liste des appelants et rappel

- 1 
- 2 / : “Liste appelants” → 
- 3 Appuyez sur la flèche  pour rechercher à partir de l'appel le plus récent ou sur la flèche  pour rechercher à partir de l'appel le plus ancien.
- 4 Pour rappeler, appuyez sur la touche . Pour quitter, appuyez sur la touche .

Remarques :



- Si vous avez déjà affiché ou répondu à l'appel, le symbole “” s'affiche, même si

Service d'identification des appels

l'opération a été effectuée à l'aide d'un autre combiné.

- Si l'appel correspond à une entrée de la liste des appels interdits, le numéro est mémorisé avec ***i** (page 29).

Modification du numéro de téléphone d'un appelant avant de le rappeler

- 1  →
- 2 **[v]/[▲]** : "Liste appelants" → **OK**
- 3 **[v]/[▲]** : Sélectionnez l'entrée souhaitée.
- 4  → Modifiez le numéro.
 - Appuyez sur la touche de numérotation (**[0]** à **[9]**) pour ajouter, et sur la touche **C** pour supprimer.
- 5 



Effacement des informations des appelants sélectionnés

- 1  →
- 2 **[v]/[▲]** : "Liste appelants" → **OK**
- 3 **[v]/[▲]** : Sélectionnez l'entrée souhaitée.
- 4 **X** → **[v]/[▲]** : "Oui" → **OK** → **[*0]**

Effacement des informations de tous les appelants

- 1  →
- 2 **[v]/[▲]** : "Liste appelants" → **OK**
- 3 **X** → **[v]/[▲]** : "Oui" → **OK** → **[*0]**

Mémorisation des informations des appelants dans le répertoire

- 1  →
- 2 **[v]/[▲]** : "Liste appelants" → **OK**
- 3 **[v]/[▲]** : Sélectionnez l'entrée souhaitée. → 
- 4 **[v]/[▲]** : "Répertoire" → **OK**
- 5 Pour mémoriser le nom, continuez à partir de l'étape 2, "Ajouter des entrées", page 19.

Service de messagerie vocale

Service de messagerie vocale

La messagerie vocale est un service de répondeur automatique offert par votre fournisseur de services/compagnie de téléphone. Une fois que vous vous êtes abonné à ce service, la messagerie vocale de votre fournisseur de services/compagnie de téléphone répond aux appels lorsque vous êtes dans l'impossibilité de le faire ou lorsque la ligne est occupée. Les messages sont enregistrés par votre fournisseur de services/compagnie de téléphone, et non par votre téléphone.

Lorsque vous avez de nouveaux messages,  s'affiche sur le combiné, si un service de notification de message est disponible. Pour plus de détails sur ce service, veuillez contacter votre fournisseur de services/compagnie de téléphone.

Important :

- Si  reste affiché même après que vous avez écouté les nouveaux messages, désactivez le service en appuyant sur la touche **[#]** pendant 2 secondes.

Intercommunication/Localisation

Intercommunication

Les appels d'intercommunication peuvent être passés :

- entre différents combinés.
- entre un combiné et la base.

Remarques :

- Si vous recevez un appel extérieur pendant que vous êtes engagé dans un appel d'intercommunication, vous entendez 2 tonalités.
 - Pour répondre à l'appel à l'aide du combiné, appuyez sur **[📞]**, puis sur **[↩]**.
 - Pour répondre à l'appel à l'aide de la base, appuyez 2 fois sur **[📞]**.
- Lorsque vous appelez un ou des appareil(s), l'appareil appelé émet un bip pendant 1 minute.

Effectuer un appel d'intercommunication

Combiné

- 1 **[☰] → [📞]**
- 2 **[▼]/[▲]** : Sélectionnez l'appareil souhaité. → **OK**
 - Pour arrêter l'appel, appuyez sur la touche **[📞]**.
- 3 A la fin de la conversation, appuyez sur **[📞]**.

Base

- 1 **[📞]**
 - Tous les combinés enregistrés émettent un bip pendant 1 minute.
 - Pour arrêter l'appel, appuyez sur la touche **[📞]**.
- 2 A la fin de la conversation, appuyez sur **[📞]**.

Utilisation de la touche de numéro abrégé ([I] à [III])

- **Lorsque 2 combinés ou davantage sont enregistrés**, vous pouvez interroger un combiné spécifique à partir de la base en mémorisant les numéros de combiné sur les touches de numéro abrégé ([I] à [III]) (page 21, 22).
- Vous pouvez également interroger un appareil spécifique à partir d'un combiné simplement en appuyant sur les touches de numéro abrégé.

Répondre à un appel d'intercommunication

Combiné

- 1 Appuyez sur la touche **[↩]** pour répondre à l'appel.
- 2 A la fin de la conversation, appuyez sur **[📞]**.

Base

- 1 Appuyez sur la touche **[📞]** pour répondre à l'appel.
- 2 A la fin de la conversation, appuyez sur **[📞]**.

Localisation du combiné

Vous pouvez localiser un combiné déplacé en l'appelant.

- 1 **Base :**
Appuyez sur la touche **[📞]**.
 - Tous les combinés enregistrés émettent un bip pendant 1 minute.
- 2 Pour arrêter la localisation :
Base :
Appuyez sur la touche **[📞]**.
Combiné :
Appuyez sur la touche **[📞]**, puis sur la touche **[📞]**.









Intercommunication/Localisation

Transfert d'appels, conférences

Il est possible de transférer des appels extérieurs ou de réaliser une conférence avec un correspondant extérieur :

- entre 2 combinés.
- entre un combiné et la base.





Combiné

- 1 Pendant un appel extérieur, appuyez sur  pour mettre l'appel en attente.
- 2 / : Sélectionnez l'appareil souhaité. → **OK**
- 3 Attendez que le correspondant appelé réponde.
 - Si le correspondant appelé ne répond pas, appuyez sur la touche  pour revenir à l'appel extérieur.
- 4 **Pour terminer le transfert :**
Appuyez sur la touche .
 • L'appel extérieur est transmis à l'appareil de destination.
Pour établir une conférence :
Appuyez sur la touche .
 • Pour quitter la conférence, appuyez sur la touche . Les 2 autres correspondants peuvent poursuivre la conversation.
 • Pour mettre en attente l'appel extérieur, appuyez sur la touche . Pour reprendre la conférence, appuyez sur la touche .



Base

- 1 Lors d'une communication avec l'extérieur, appuyez sur la touche .
 - Tous les combinés enregistrés émettent un bip pendant 1 minute.
 - **Lorsque 2 combinés ou davantage sont enregistrés**, vous pouvez interroger un combiné spécifique à partir de la base en mémorisant les numéros de combiné sur les touches

de numéro abrégé (**[I]** à **[III]**) (page 21, 22).

- 2 Attendez que le correspondant appelé réponde.
 - Si le correspondant appelé ne répond pas, appuyez sur la touche  pour revenir à l'appel extérieur.
- 3 **Pour terminer le transfert :**
Appuyez sur la touche .
 • L'appel extérieur est transmis vers le combiné.
Pour établir une conférence :
Appuyez sur la touche , puis à nouveau sur la touche .
 • Pour quitter la conférence, appuyez sur la touche . Les 2 autres correspondants peuvent poursuivre la conversation.

Note relative au combiné et à la base :

- Pour revenir à l'appel extérieur une fois que le correspondant interrogé a répondu, appuyez sur  sur le combiné ou appuyez sur  sur la base.

Répondre à un appel transféré

Combiné

Appuyez sur la touche  pour répondre à l'appel.

Base

Appuyez sur la touche  pour répondre à l'appel.

Informations utiles

Entrée de caractères

Les touches de numérotation permettent d'entrer des caractères et des numéros. Plusieurs caractères sont attribués à chaque touche de numérotation. Les caractères pouvant être entrés dépendent du mode d'entrée de caractères (page 37).

- Appuyez sur [▲] ou [▼] pour déplacer le curseur vers la gauche ou la droite.
- Appuyez sur les touches de numérotation pour entrer des caractères et des numéros.
- Appuyez sur la touche **C** pour effacer le caractère ou le numéro mis en évidence par le curseur. Maintenez la touche **C** enfoncée pour supprimer tous les caractères ou numéros.
- Appuyez sur la touche [*] (A→a) pour basculer entre les majuscules et les minuscules.
- Pour entrer un autre caractère figurant sur la même touche de numérotation, appuyez sur la flèche [▼] pour placer le curseur au niveau de l'espace suivant, puis appuyez sur la touche de numérotation appropriée.
- Si vous n'appuyez sur aucune touche de numérotation dans les 5 secondes suivant la saisie d'un caractère, le caractère est fixé et le curseur se déplace vers l'espace suivant.

Modes d'entrée de caractères

Les modes de saisie de caractères disponibles sont Alphabet (ABC), Numérique (0-9), Grec (ΑΒΓ), Etendu 1 (AÄÅ), Etendu 2 (ŠŠŠ) et Cyrillique (АБВ). En modes de saisie de caractères, à l'exception du mode Numérique, vous pouvez sélectionner le caractère à entrer en appuyant à plusieurs reprises sur une touche de numérotation.

Lorsque l'appareil affiche l'écran de saisie de caractères :

1/A/2 → [▼]/[▲] : Sélectionnez un mode d'entrée de caractères. → **OK**

Remarques :

- ... dans les tableaux suivants correspond à un seul espace.

Tableau des caractères de type alphabétique (ABC)

0	1 & ' () * ,	2 ABC	3 DEF	4 GHI	5 JKL	6 MNO	7 PQRS	8 TUV	9 WXYZ #
0	' & () * ,	A B C	D E F	G H I	J K L	M N O	P Q R	T U V	W X Y #
	- . / 1	a b c	d e f	g h i	j k l	m n o	p q r s	t u v	w x y
		2	3	4	5	6	7	8	z 9

Tableau des entrées numériques (0-9)

0	1	2	3	4	5	6	7	8	9	#
0	1	2	3	4	5	6	7	8	9	#

Informations utiles

Tableau des caractères grecs (ABΓ)

0	1 &(')	2 ABC	3 DEF	4 GHI	5 JKL	6 MNO	7 PQRS	8 TUV	9 WXYZ	#
0	& ' () * , - . / 1	A B Γ 2	Δ E Ζ 3	H Θ I 4	K Λ M 5	N Ξ O 6	Π Ρ Σ 7	T Υ Φ 8	X Ψ Ω 9	#

Tableau des caractères étendus 1 (AÄÅ)

0	1 &(')	2 ABC	3 DEF	4 GHI	5 JKL	6 MNO	7 PQRS	8 TUV	9 WXYZ	#
0	& ' () * , - . / 1	A Ä Å 2 À Á Â Ã Ä Å Æ B Ç 2	D Æ 3 É Ê Ë Ë F 3	G Ğ H 4 I Î Ï Ï 4	J K L 5	M N Ñ 6 O Ö Ó Ï Ö Ö ø 6	P Q R 7 S Ş ß 7	T U Û 8 Ú Ü Ü Û V 8	W Ŵ X 9 Y Ý Z 9	#
		a á â ã ä å æ b ç 2	d e è é ê ë ë f 3	g ğ h i î ï ï 4	j k l 5	m n ñ o ö ó ö ö ö ø 6	p q r s ş ß 7	t u ù ú û ü û v 8	w ŵ x y ý z 9	

- Les caractères suivants sont utilisés tant pour les majuscules que pour les minuscules :

ø Ŵ ŷ

Tableau des caractères étendus 2 (SŠŠ)

0	1 &(')	2 ABC	3 DEF	4 GHI	5 JKL	6 MNO	7 PQRS	8 TUV	9 WXYZ	#
0	& ' () * , - . / 1	A Á Â À B C Č Ć 2	D Ď E É Ě ě F 3	G H I Í 4	J K L Ĺ Ľ 5	M N Ń Ń Ó Ó Ō Ő 6	P Q R Ř Ŕ Ŗ Ś Š 7	T Ť U Ú Ů ů ú v 8	W X Y Ý Ź Ž 9	#
		a á â À b c Č Ć 2	d ě e é Ě ě f 3	g h i Í 4	j k l Ĺ Ľ 5	m n Ń ň o ó ő ő ő	p q r Ř ř s Ś Š 7	t ť u ú ů ů ú v 8	w x y ý Ź Ž 9	

- Les caractères suivants sont utilisés tant pour les majuscules que pour les minuscules :

Ą Ć Ć Ę Ł Ĺ Ĺ Ń Ŕ Ś Š ů ŷ Ź Ž

Tableau des caractères cyrilliques (AБВ)

0	1 &(')	2 ABC	3 DEF	4 GHI	5 JKL	6 MNO	7 PQRS	8 TUV	9 WXYZ	#
0 Г Є І і ÿ	& ' () * , - . / 1	A Б В Г 2	Д Е Ж З 3	И Й К Л 4	М Н О П 5	Р С Т У 6	Ф Х Ц Ч 7	Ш Щ Ъ Ы 8	Ь Э Ю Я 9	#

Informations utiles**Messages d'erreur**

Si l'appareil détecte un problème, l'un des messages suivants s'affiche à l'écran.

Message affiché	Problème/solution
Base débranc. ou Pas de réseau Rebrancher adapt. AC.	<ul style="list-style-type: none"> • Aucune communication n'est possible entre le combiné et la base. Rapprochez le combiné de la base et réessayez. • Débranchez l'adaptateur secteur de la base afin de réinitialiser l'appareil. Reconnectez l'adaptateur et essayez à nouveau. • Il est possible que l'enregistrement du combiné ait été annulé. Enregistrez à nouveau le combiné (page 30).
Vérif ligne tél	<ul style="list-style-type: none"> • Le cordon téléphonique fourni n'est pas encore branché ou n'est pas branché correctement. Vérifiez les raccordements (page 9).
Echoué	<ul style="list-style-type: none"> • Echec de la copie du répertoire (page 20). Vérifiez que l'autre combiné (le récepteur) est en mode veille et réessayez.
Non terminé	<ul style="list-style-type: none"> • La mémoire du répertoire du récepteur est saturée. Effacez les entrées de répertoire indésirables de l'autre combiné (le récepteur) et réessayez.
Mémoire pleine	<ul style="list-style-type: none"> • La mémoire du répertoire est saturée. Effacez les entrées indésirables (page 19). • La mémoire de la liste des appels interdits est saturée. Effacez les entrées indésirables (page 29).
Utiliser des piles rechargeable	<ul style="list-style-type: none"> • Un type de batterie incorrect, par exemple des piles alcalines ou manganèse, a été inséré. Utilisez uniquement les piles rechargeables Ni-MH indiquées à la page 4, 6.
Premièrement souscrivez à Id. appelant	<ul style="list-style-type: none"> • Vous devez vous abonner à un service d'identification des appels. Dès la réception des informations des appelants après votre abonnement à un service d'identification des appels, ce message ne s'affiche plus.

Informations utiles

Dépannage

Si vous continuez à rencontrer des difficultés après avoir suivi les instructions de cette section, débranchez l'adaptateur secteur de la base et éteignez le combiné, puis rebranchez l'adaptateur secteur de la base et rallumez le combiné.



Utilisation générale

Problème	Problème/solution
Le combiné ne s'allume pas même après l'installation de batteries chargées.	<ul style="list-style-type: none">● Posez le combiné sur la base ou le chargeur pour allumer le combiné.
L'appareil ne fonctionne pas.	<ul style="list-style-type: none">● Assurez-vous que les piles sont installées correctement (page 9).● Chargez complètement les piles (page 9).● Vérifiez les raccordements (page 9).● Débranchez l'adaptateur secteur de la base afin de réinitialiser l'appareil, puis éteignez le combiné. Rebranchez l'adaptateur secteur, rallumez le combiné et réessayez.● Le combiné n'a pas été enregistré sur la base. Enregistrez le combiné (page 30).
Je n'entends pas de tonalité.	<ul style="list-style-type: none">● Vérifiez que vous utilisez le cordon téléphonique fourni. Votre ancien cordon téléphonique peut présenter une configuration de fils différente.● L'adaptateur secteur ou le cordon téléphonique de la base n'est pas branché. Vérifiez les raccordements.● Débranchez la base du cordon téléphonique et branchez le cordon sur un téléphone qui fonctionne. Si ce téléphone fonctionne correctement, contactez notre personnel de service pour faire réparer l'appareil. Si ce téléphone ne fonctionne pas correctement, contactez votre fournisseur de services/compagnie de téléphone.

Informations utiles**Paramètres programmables**

Problème	Problème/solution
L'affichage est dans une langue que je ne connais pas.	<ul style="list-style-type: none"> Modifiez la langue d'affichage (page 14).
Lors de la programmation, l'écran repasse en mode veille.	<ul style="list-style-type: none"> Vous recevez un appel correspondant à une entrée de la liste des appels interdits. Patientez et réessayez plus tard.
Je ne peux pas activer le mode économie.	<ul style="list-style-type: none"> Vous ne pouvez pas activer le mode économie lorsque vous activez le mode répéteur "Oui". Si nécessaire, réglez le mode répéteur sur "Non" (page 31).
Je ne peux pas enregistrer un combiné sur une base.	<ul style="list-style-type: none"> Le nombre maximum de combinés (6) est déjà enregistré sur la base. Effacez les enregistrements des combinés non utilisés de la base (page 30). Vous avez entré un code PIN erroné. Si vous avez oublié votre code PIN, contactez un centre de services agréé.

Recharger les batteries

Problème	Problème/solution
Le combiné émet un bip et/ou  clignote.	<ul style="list-style-type: none"> Batterie faible. Chargez complètement les piles (page 9).
J'ai chargé complètement les piles, mais <ul style="list-style-type: none">  continue de clignoter ou la durée de fonctionnement semble plus courte. 	<ul style="list-style-type: none"> Nettoyez les pôles des piles (+, -) ainsi que les contacts de charge avec un tissu sec et chargez à nouveau les piles. Il est temps de remplacer les piles (page 9).
L'écran du combiné est vide.	<ul style="list-style-type: none"> Le combiné n'est pas allumé. Allumez-le (page 13).

Informations utiles

Appeler un correspondant/répondre à un appel, intercommunication

Problème	Problème/solution
Ÿ s'affiche.	<ul style="list-style-type: none"> Le combiné est trop loin de la base. Rapprochez-le. L'adaptateur secteur de la base est mal branché. Rebranchez l'adaptateur secteur à la base. Le combiné n'est pas enregistré sur la base. Enregistrez-le (page 30). L'activation du mode économique une touche réduit l'émission de la base en mode veille. Si nécessaire, désactivez le mode économique (page 14).
Des bruits parasites se font entendre, le son va et vient.	<ul style="list-style-type: none"> Vous utilisez le combiné ou la base dans une zone à hautes interférences électriques. Repositionnez la base et utilisez le combiné à distance des sources d'interférences. Rapprochez le combiné de la base. Si vous utilisez un service DSL/ADSL, il est recommandé de connecter un filtre DSL/ADSL entre la base et la prise de téléphone. Pour plus d'informations, contactez votre fournisseur DSL/ADSL. Débranchez l'adaptateur secteur de la base afin de réinitialiser l'appareil, puis éteignez le combiné. Rebranchez l'adaptateur secteur, rallumez le combiné et réessayez.
La qualité du son semble se dégrader.	<ul style="list-style-type: none"> Vous avez enregistré un combiné qui n'est pas un modèle recommandé (page 4). Vous bénéficierez de la qualité de son la plus claire possible uniquement si vous enregistrez le combiné recommandé.
Le combiné ne sonne pas.	<ul style="list-style-type: none"> Le volume de la sonnerie est coupé. Réglez le volume de la sonnerie (page 25). Le mode nuit est activé. Désactivez-la (page 28).
La base ne sonne pas.	<ul style="list-style-type: none"> Le volume de la sonnerie est coupé. Réglez le volume de la sonnerie (page 16).
Je ne peux pas effectuer un appel.	<ul style="list-style-type: none"> Le mode de numérotation est peut-être défini incorrectement. Modifiez le réglage (page 14). Le combiné est trop loin de la base. Rapprochez-le et réessayez. Un autre appareil est en cours d'utilisation. Patientez et réessayez plus tard. Lorsque la fonction de verrouillage du clavier est activée. Désactivez-la (page 18).

Informations utiles**Identification des appels**

Problème	Problème/solution
Les informations des appelants ne sont pas affichées.	<ul style="list-style-type: none">• Vous devez vous abonner à un service d'identification des appels. Pour plus d'informations, contactez votre fournisseur de services/compagnie de téléphone.• Si votre appareil est connecté à un équipement téléphonique supplémentaire, débranchez l'appareil puis branchez-le directement dans la prise murale.• Si vous utilisez un service DSL/ADSL, il est recommandé de connecter un filtre DSL/ADSL entre la base et la prise de téléphone. Pour plus d'informations, contactez votre fournisseur DSL/ADSL.• Il est possible qu'un autre équipement téléphonique interfère avec cet appareil. Débranchez l'autre équipement et réessayez.
L'affichage des informations des appelants est lent.	<ul style="list-style-type: none">• Selon votre fournisseur de services/compagnie de téléphone, l'appareil peut afficher les informations des appelants au bout de la 2ème sonnerie ou davantage.• Rapprochez le combiné de la base.
L'heure indiquée sur l'appareil s'est décalée.	<ul style="list-style-type: none">• Des informations d'heure incorrectes provenant de l'identification des appels entrants modifient l'heure. Paramétrez le réglage de l'heure sur "Manue1" (désactivé) (page 25).
Le nom enregistré dans le répertoire ne s'affiche pas en entier lors de la réception d'un appel externe.	<ul style="list-style-type: none">• Modifiez le nom dans l'entrée du répertoire afin qu'il tienne sur 1 ligne de texte (page 19).

Informations utiles

Domages dus à un liquide

Problème	Problème/solution
Un liquide ou autre forme d'humidité a pénétré dans le combiné/la base.	<ul style="list-style-type: none"> • Débranchez l'adaptateur secteur et le cordon d'alimentation de la base. Retirez les piles du combiné et laissez sécher pendant 3 jours au minimum. Une fois que le combiné/la base sont entièrement secs, rebranchez l'adaptateur secteur et le cordon téléphonique. Insérez les piles et chargez-les complètement avant utilisation. Si l'appareil ne fonctionne pas correctement, contactez un centre de services agréé.

Attention :

- Pour éviter des dommages définitifs, n'utilisez pas un four micro-ondes pour accélérer le processus de séchage.

Clip ceinture

■ Pour fixer

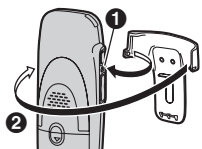

■ Pour retirer



Informations utiles

Montage mural

Remarques :

- Assurez-vous que le mur est suffisamment solide pour supporter le poids de l'appareil.

■ **Base**

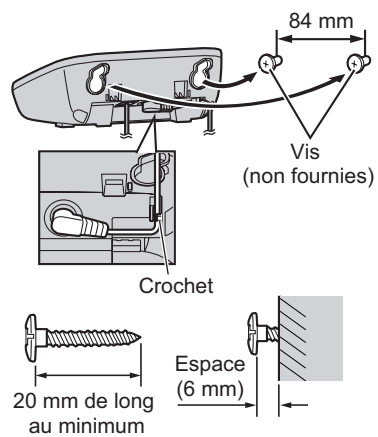

Informations utiles

Garantie

La présente garantie complète les droits des consommateurs résultant de la loi et autres sources de droit et n'affecte pas ces droits. Si pendant la période de garantie l'appareil se révélait être défectueux, les conditions de garantie applicables sont les suivantes:

1. L'appareil doit être acheté et utilisé uniquement en France et ce, conformément au mode d'emploi et aux normes de sécurité ou normes techniques appliquées en France.
2. Pour l'application de la garantie, nous vous demandons de joindre une copie de votre facture d'achat à votre appareil lors du renvoi chez votre revendeur Panasonic.
3. La garantie ne s'appliquera pas aux dommages causés dans les cas ci-dessous:
 - a) mauvaise utilisation, mauvaise installation, pièces d'usure normale, mauvais entretien.
 - b) intervention de personne non qualifiée et non reconnue par PANASONIC FRANCE.
 - c) incidents dus à un agent extérieur: incendie, foudre, inondation, humidité etc.
 - d) installation, adaptation ou modification incorrectes de l'appareil ou non conformes aux normes techniques et/ou de sécurité françaises.
 - e) incident intervenant pendant le transport.

Dans ces cas, la remise en état sera à la charge de l'utilisateur.
4. Si, à tout moment de la période de garantie, une pièce détachée de l'appareil est remplacée par une autre non fournie ni autorisée par PANASONIC FRANCE, ni d'une qualité de sécurité et de performance convenable pour l'appareil ou si l'appareil est réparé par une personne non qualifiée et non reconnue par PANASONIC FRANCE, nous nous réservons le droit d'arrêter cette garantie immédiatement sans notification préalable.
5. La garantie donne droit à l'échange des pièces reconnues défectueuses par nos services techniques ou toute personne accréditée par PANASONIC FRANCE ainsi qu'à la prestation de la main d'œuvre nécessaire. Aucune indemnité ne pourra être demandée pour préjudice consécutif à l'immobilisation de l'appareil en cas de réparation. Le matériel voyagera aux risques et périls de l'utilisateur.
6. Cette garantie ne pourra s'appliquer aux cassettes, piles/batteries et autres composants à durée de vie limitée.
7. Notre décision est définitive en ce qui concerne l'application de la garantie. Tout produit ou pièce détachée défectueuse qui a été remplacée dans le cadre de la garantie devient notre propriété.
8. La durée de la garantie contractuelle applicable sur ce produit est de 12 mois.

Prière de garder ce mode d'emploi avec votre facture.

PANASONIC FRANCE

N° de facture	Date d'achat
Modèle n°	N° de série

Index

- A** Affichage
 Contraste : 26
 Langue : 14
Alarme : 28
Amplificateur de voix : 17
Appeler un correspondant
 Base : 15
 Combiné : 15
Appels manqués : 32
- B** Bips de touche : 26
- C** Clip ceinture : 44
Code PIN : 30
Combiné
 Annulation de l'enregistrement : 30
 Enregistrement : 30
 Localisation : 35
 Nom : 29
Combinés supplémentaires : 30
Commande directe : 25
Conférences : 36
Confidentialité des appels : 26
- D** Date et heure : 14
Dépannage : 40
Désactivation du micro : 17
- H** Haut-parleur : 15
- I** Identification des appels en attente : 17
Intercommunication : 35
Interdiction d'appels entrants : 29
- L** Liste des appelants : 32
- M** Messagerie vocale : 34
Messages d'erreur : 39
Mise en attente : 17
Mise sous/hors tension : 13
Mode de numérotation : 14
Mode économique : 14
Mode nuit : 28
Modification de la liste des appelants : 33
Montage mural : 45
- N** Numéro abrégé : 21
Numérotation en chaîne : 19
- P** Panne de courant : 10
Partage d'appels : 18
Pause : 15
Piles : 9, 10
Prise de ligne automatique : 16
- R** Réglage de l'heure : 25
Renumérotation : 15
Répertoire : 19
Répétiteur : 31
Répondre à un appel
 Base : 16
 Combiné : 16
"R" (rappel)/clignotement : 17
- S** Saisie de caractères : 37
Service d'identification des appels : 32
Signal d'appel : 17
- T** Tonalité de la sonnerie : 25
Transfert d'appels : 36
Type de commande : 11
- U** Utilisation provisoire de la tonalité : 18
- V** Verrouillage du clavier : 18
Volume
 Ecouteur : 15
 Haut-parleur : 15
 Sonnerie (base) : 16
 Sonnerie (combiné) : 16, 25

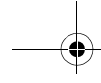

Références à nous communiquer lors de tout contact

Il est recommandé de garder ces informations à portée de main lors de toute demande de réparation sous garantie.

N° de série

Date d'achat

(en dessous de la base de l'appareil)

Nom et adresse du vendeur

Joignez votre ticket de caisse ici.

Service après-vente : 08 92 35 05 05 (0,34 € la minute)

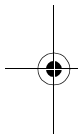

CE0470

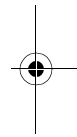

Organisation Commerciale :

Panasonic France SAS

1-3 avenue François Mitterrand

93218 Saint-Denis La Plaine Cedex France

Service Consommateurs: 08 92 35 05 05 (0,34 € la minute)

Panasonic System Networks Co., Ltd.

1-62, 4-chome, Minoshima, Hakata-ku, Fukuoka 812-8531, Japan

Droit d'auteur :

Cette documentation est protégée par le droit d'auteur acquis par Panasonic System Networks Co., Ltd., et ne peut être reproduite qu'à des fins d'utilisation interne. Toutes les autres reproductions, partielles ou intégrales, ne sont autorisées que moyennant le consentement écrit de Panasonic System Networks Co., Ltd.

© Panasonic System Networks Co., Ltd. 2010



TG6571 FR



PNQX3008ZA CC0910DP0 (A)

