

Panasonic

Manuel utilisateur

Téléphone numérique sans fil

Modèle **KX-TG8200SL**

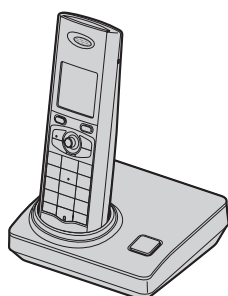

SMS

Cet appareil est compatible avec l'identification des appels et les SMS. Pour utiliser ces fonctions, vous devez vous abonner au service approprié auprès de votre fournisseur de services/compagnie de téléphone.

Chargez les batteries pendant environ 7 heures avant la première utilisation.

Veuillez lire le présent manuel utilisateur avant d'utiliser l'appareil et conservez-le pour référence ultérieure.

Sommaire

Préparatifs

Introduction 3
 Informations sur les accessoires 4
 Informations importantes 5
 Faible puissance de rayonnement 7
 Commandes 7
 Ecrans 9
 Raccordements 10
 Installation et remplacement de la batterie 11
 Charge de la batterie 11
 Mode économiseur d'écran 12
 Mise sous/hors tension 12
 Configuration de l'appareil avant utilisation 13

☎ Appeler un correspondant/ répondre à un appel

Appeler un correspondant 14
 Répondre à un appel 15
 Fonctions utiles pendant un appel 15

📖 Répertoire

Répertoire du combiné 17

🔧 Réglages du combiné

Réglages du combiné 20
 Instructions spéciales pour les réglages temporels 22
 Instructions spéciales pour la configuration de la sonnerie 22

📱 Réglages de la base

Réglages de la base 24
 Instructions spéciales pour les options d'appel 25

📞 Service d'identification des appels

Utilisation du service d'identification des appels 26
 Liste des appelants 27
 Service de messagerie vocale 27

✉ SMS (Short Message Service : MINI MESSAGE)

Utilisation du service SMS 29
 Activation/désactivation du service SMS 29
 Modification de numéros de centre de messagerie SMS 29

Envoi d'un message 30
 Réception d'un message 31
 Autres réglages 32

Mode utilisation multipostes

Utilisation d'appareils supplémentaires . . 33
 Enregistrement d'un combiné sur une base 33
 Intercommunication entre combinés 35
 Transfert d'appels entre combinés, conférences 35
 Copie d'entrées du répertoire 35

Informations utiles

Entrée de caractères 37
 Messages d'erreur 40
 Dépannage 41
 Caractéristiques 45

Index

Index 46

Préparatifs

Introduction

Vous venez d'acquérir un nouveau téléphone numérique sans fil Panasonic et nous vous en remercions.

Références à nous communiquer lors de tout contact

Gardez la facture d'achat de l'appareil à portée de la main lors de toute demande de réparation sous garantie.

N° de série (en dessous de la base de l'appareil)
Date d'achat
Nom et adresse du vendeur

Remarques :

- Ce matériel est conçu pour une utilisation sur le réseau téléphonique analogique suisse.
- En cas de problème, contactez en premier lieu votre fournisseur d'équipement.

Déclaration de conformité :

- Panasonic Communications Co., Ltd. déclare que cet équipement est conforme aux critères essentiels et autres dispositions importantes de la directive 1999/5/EC (R&TTE - Radio & Telecommunications Terminal Equipment).

Les déclarations de conformité pour les produits Panasonic pertinents décrites dans le présent manuel peuvent être téléchargées à l'adresse suivante :

<http://www.doc.panasonic.de>

Contact au représentant autorisé:

Panasonic Testing Centre
Panasonic Marketing Europe GmbH
Winsbergring 15, 22525 Hamburg, Germany

Préparatifs

Informations sur les accessoires

Accessoires fournis

N°	Accessoires	Quantité
①	Adaptateur secteur pour la base (Réf. PQLV207CE)	1
②	Cordon téléphonique	1
③	Batteries rechargeables AAA (R03) (Réf. HHR-55AAAB)	2
④	Couvercle du combiné*1	1

*1 Le couvercle du combiné est livré fixé au combiné.



Accessoires supplémentaires/de rechange

Pour des informations commerciales, contactez votre revendeur Panasonic le plus proche.

N°	Modèle	Description
①	KX-TGA820EX	Combiné supplémentaire numérique sans fil
②	KX-TCA828EX	Clip ceinture
③	KX-TCA94EX	Casque
④	KX-A272	Répétiteur DECT



Remarques :

- Lorsque vous remplacez les batteries, utilisez uniquement 2 batteries rechargeables taille AAA (R03) à hydrure métallique de nickel (Ni-MH). Il est recommandé d'utiliser les batteries rechargeables Panasonic (réf. P03P).
- Les batteries de rechange peuvent avoir une capacité différente de celle des batteries fournies.

Informations importantes

Généralités

- N'utilisez que l'adaptateur secteur fourni avec ce produit, présenté à la page 4.
- Ne branchez pas l'adaptateur secteur sur une prise secteur autre qu'une prise 220–240 V c.a. standard.
- Cet appareil ne peut pas être utilisé pour téléphoner dans les cas suivants :
 - lorsque les batteries du combiné portable sont déchargées ou défectueuses ;
 - en cas de panne de courant ;
 - lorsque la fonction de verrouillage du clavier est activée.
- N'ouvrez ni la base, ni le chargeur, ni le combiné (sauf pour remplacer la pile).
- Veuillez consulter le fabricant des appareils médicaux d'aide à la personne comme les stimulateurs cardiaques ou la correction auditive, pour savoir s'il sont correctement protégés contre l'énergie de fréquences radio externes (FR). (Le produit fonctionne dans une gamme de fréquence se situant entre 1,88 GHz et 1,90 GHz et sa puissance de sortie est de 250 mW (maxi.).) Ne pas utiliser le produit dans des centres de soins si un règlement affiché dans l'espace concerné vous interdit de le faire. Il est possible que les hôpitaux et les établissements de santé utilisent des équipements qui risquent d'être sensibles à l'énergie des fréquences radio externes.
- Veillez à ce qu'aucun objet ou liquide ne pénètre dans le produit. N'exposez pas l'appareil à une fumée excessive, à la poussière, aux vibrations mécaniques ou aux chocs.

Environnement

- N'utilisez pas cet appareil près de l'eau.

- Maintenez l'appareil éloigné de toute source de chaleur (radiateur, autocuiseur, etc.) et ne le laissez pas dans une pièce où la température est inférieure à 5 °C ou supérieure à 40 °C.

Attention :

- Pour éviter tout risque de décharge électrique, n'exposez jamais cet appareil à la pluie ou toute autre source d'humidité.
- Débranchez l'appareil de la prise électrique s'il émet de la fumée, une odeur anormale ou fait un bruit inhabituel. Ces situations pourraient en effet provoquer un incendie ou une décharge électrique. Assurez-vous que la fumée a cessé et contactez un centre de service agréé.
- Ne renversez pas de liquides (détergents, produits nettoyants, etc.) sur la prise du cordon téléphonique, et veillez à ce qu'elle ne soit pas mouillée. Cela risque de provoquer un incendie. Dans le cas où la prise du cordon téléphonique serait mouillée, retirez-la immédiatement de la prise téléphonique murale, et ne l'utilisez pas.
- Ne placez pas ou n'utilisez pas ce produit à proximité d'appareils à contrôle automatique, tels que des portes automatiques ou des alarmes incendie. Les ondes radio émises par ce produit peuvent entraîner des dysfonctionnements de ces appareils et provoquer un accident.
- Enlevez régulièrement la poussière ou autres débris de l'adaptateur secteur et la fiche d'alimentation en les retirant de la prise de courant, puis en les essuyant avec un chiffon sec. L'accumulation de poussière peut provoquer un défaut d'isolation résultant par exemple de l'humidité, etc. et provoquer un incendie.
- N'endommagez pas le cordon/la fiche d'alimentation. Ceci risque de provoquer un court-circuit, une décharge électrique et/ou un incendie.

Préparatifs

- Ne touchez pas la fiche avec des mains humides.
- L'adaptateur secteur est utilisé comme principal organe de déconnexion. Assurez-vous que la prise secteur est installée près de l'appareil et est facilement accessible.

Précautions relatives aux batteries

- Il est recommandé d'utiliser la ou les batteries présentées à la page 4.
N'utilisez que des batteries rechargeables.
- N'utilisez pas ensemble des batteries neuves et des batteries usagées.
- N'incinerez pas les batteries, car elles pourraient exploser. Elles doivent être mises au rebut conformément à la réglementation locale sur les déchets.
- N'ouvrez pas les batteries et ne les détériorez pas. L'électrolyte des batteries est corrosif et peut provoquer des brûlures ou des blessures aux yeux ou à la peau. L'électrolyte est toxique et ne doit jamais être avalé.
- Manipulez les batteries avec précaution. Ne les mettez pas en contact avec des matériaux conducteurs tels que bagues, bracelets ou clés, car cela risquerait de provoquer un court-circuit et les batteries et/ou matériaux conducteurs pourraient surchauffer et occasionner des brûlures.
- Chargez la/les batterie(s) fournie(s) avec ce produit ou identifiée(s) pour une utilisation avec ce produit conformément aux instructions et limitations spécifiées dans le présent manuel.
- N'utilisez qu'une base (ou chargeur) compatible pour recharger la/les batterie(s). N'altérez pas la base (ou le chargeur). Le non-respect de ces instructions risque de faire gonfler ou exploser les batteries.

Avis relatif à la mise au rebut, au transfert ou au retour du produit

- Ce produit peut stocker des informations privées/confidentielles vous appartenant. Pour protéger votre sphère privée et votre confidentialité, nous vous conseillons d'effacer de la mémoire les informations telles que les répertoires ou les entrées de liste des appelants avant de mettre au rebut, de transférer ou de retourner le produit.

Informations relatives à l'évacuation des déchets, destinées aux utilisateurs d'appareils électriques et électroniques (appareils ménagers domestiques)



Lorsque ce symbole figure sur les produits et/ou les documents qui les accompagnent, cela signifie que les appareils électriques et électroniques ne doivent pas être jetés avec les ordures ménagères. Pour que ces produits subissent un traitement, une récupération et un recyclage appropriés, envoyez-les dans les points de collecte désignés, où ils peuvent être déposés gratuitement. Dans certains pays, il est possible de renvoyer les produits au revendeur local en cas d'achat d'un produit équivalent.

En éliminant correctement ce produit, vous contribuerez à la conservation des ressources vitales et à la prévention des éventuels effets négatifs sur l'environnement et la santé humaine qui pourraient survenir dans le cas contraire. Afin de connaître le point de collecte le plus proche, veuillez contacter vos autorités locales. Des sanctions peuvent être appliquées en cas d'élimination incorrecte de ces déchets, conformément à la législation nationale.

Préparatifs

Utilisateurs professionnels de l'Union européenne

Pour en savoir plus sur l'élimination des appareils électriques et électroniques, contactez votre revendeur ou fournisseur.

Informations sur l'évacuation des déchets dans les pays ne faisant pas partie de l'Union européenne

Ce symbole n'est reconnu que dans l'Union européenne.

Pour vous débarrasser de ce produit, veuillez contacter les autorités locales ou votre revendeur afin de connaître la procédure d'élimination à suivre.

Entretien habituel

- Pour nettoyer le produit, utilisez un chiffon doux et sec. Évitez d'essuyer ou de frotter le produit avec un chiffon rêche pour ne pas en rayer la surface externe.
- N'utilisez pas de benzène, diluant ou toute poudre abrasive.

Faible puissance de rayonnement

La base peut minimiser sa puissance de rayonnement lorsque l'ensemble des conditions suivantes sont remplies :

- Un seul combiné est enregistré sur la base.
- Le combiné est sur la base.
- La base est en mode veille.

Commandes

Base

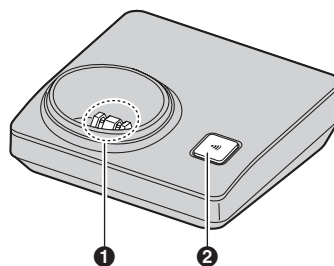

- 1 Contacts de charge
- 2 [☎] (Appel)

Préparatifs

Combiné

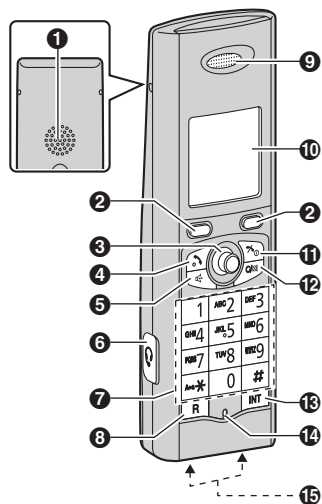

- ❶ Haut-parleur
- ❷ Touches programmables
- ❸ Touche de navigation
- ❹ [☎] (Prise de ligne)
- ❺ [🔊] (Haut-parleur)
- ❻ Prise pour casque
- ❼ Clavier de numérotation
- ❽ [R] (Rappel)
- ❾ Ecouteur
- ❿ Ecran
- ⓫ [🔌] (Mise hors/Sous tension)
- ⓫ [C/📵] (Annulation/Désactivation du micro)
- ⓫ [INT] (Intercommunication)
- ⓫ Microphone
- ⓫ Contacts de charge

Utilisation de la touche de navigation

Appuyez sur la touche de navigation vers le haut, le bas, la gauche ou la droite pour parcourir les menus et sélectionner une option.



Remarques :

- Lors de la sélection du menu ou de l'option souhaitée, ce manuel utilisateur utilise l'indication suivante.

Exemple : [▲]/[▼] : "NON"

Appuyez sur la touche de navigation vers le haut ou le bas pour sélectionner les mots entre guillemets.

Réglage du volume de l'écouteur ou du haut-parleur

Appuyez sur la touche de navigation vers le haut ou vers le bas pendant un appel.

Augmenter le volume

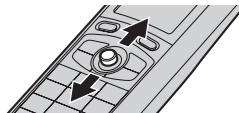

Diminuer le volume

Touches programmables



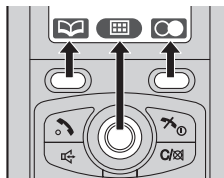









Le combiné présente 2 touches programmables et une touche de navigation. En appuyant sur une touche programmable ou au centre de la touche de navigation, vous pouvez sélectionner la fonction affichée directement au-dessus sur l'écran.



Préparatifs

Ecrans

Affichages

Icône	Signification
	Dans la zone de couverture d'une base <ul style="list-style-type: none"> Clignotant : le combiné recherche la base. (page 41)
	Le combiné accède à la base. (intercommunication, recherche, modification de réglages de la base, etc.)
	Le combiné est en communication avec l'extérieur.
	Appel manqué*1 (page 26)
	Niveau de la batterie
	L'alarme est activée. (page 22)
	L'amplificateur de voix est activé. (page 15)
	Le mode de confidentialité des appels est activé. (page 16)
	Volume de la sonnerie désactivé. (page 20)
	Le mode nuit est activé. (page 22)
[1]	Numéro de combiné (réglage de l'écran de veille, page 20)
-1-	Numéro de la base (réglage de l'écran de veille, page 20)
	Nouveau message SMS reçu*2 (page 31)
	Votre message SMS écrit compte plus de 160 caractères.*2 (page 30)













Icône	Signification
	La mémoire des SMS est saturée.*2
OCCUPE	<ul style="list-style-type: none"> La ligne est utilisée par un autre combiné pour l'appel, l'enregistrement, etc.

*1 Abonnés au service d'identification des appels uniquement





*2 Utilisateurs SMS uniquement

Icônes de menu







Si vous appuyez au centre de la touche de navigation lorsque l'appareil est en mode veille, le menu principal du combiné s'affiche. Il vous permet d'accéder à différents réglages et fonctions.

Icône	Fonction
	 LISTE APPELANTS
	 SMS (Short Message Service ; MINI MESSAGE)
	 PROG. HORLOGE
	 PROG. COMBINE
	 PROG. BASE
	 PROG. AFFICHAGE

Icônes de touche programmable

Icône	Action
	Revient à l'écran précédent.
	Affiche le menu.
	Accepte la sélection en cours.
	Affiche un numéro de téléphone précédemment composé.

Préparatifs

Icône	Action
	Ouvre le répertoire du combiné.
	Affiche le menu de recherche dans le répertoire.
	Désactive la fonction de verrouillage du clavier. (page 16)
	Sélectionne un mode d'entrée de caractères.
	Insère une pause pendant la composition d'un numéro. (page 15)
	Efface le réglage sélectionné.
	Pas de fonction

Raccordements

Raccordez le cordon téléphonique jusqu'à ce qu'il s'enclenche dans la base et la prise téléphonique (1). Branchez le cordon de l'adaptateur secteur (2) en insérant fermement la fiche (3).

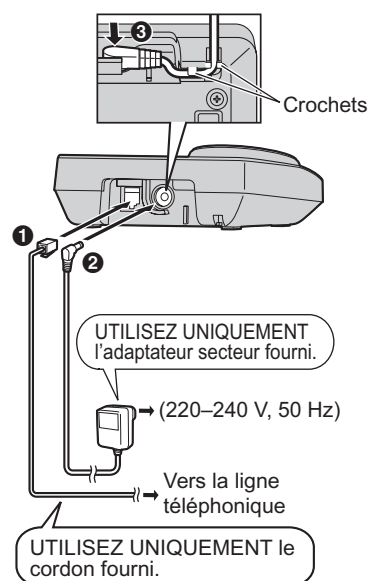

Important :

- Si vous utilisez un cordon téléphonique autre que celui fourni, l'appareil risque de ne pas fonctionner correctement.

Remarques :

- Ne raccordez jamais le câble du téléphone pendant un orage.
- L'adaptateur secteur doit rester branché en permanence. (Il est normal que l'adaptateur soit chaud pendant son utilisation.)
- L'adaptateur secteur doit être branché sur une prise secteur verticale ou montée au sol. Ne branchez pas l'adaptateur secteur à une prise secteur montée au plafond, car

Préparatifs

il risque de se débrancher sous l'effet de son poids.

- L'appareil ne fonctionne pas pendant une panne de courant. Nous vous recommandons de brancher un téléphone standard sur la même ligne pour assurer une protection électrique.

Emplacement

- Pour bénéficier d'une zone de couverture maximale et éviter les bruits parasites, il est recommandé d'installer la base comme indiqué ci-dessous :
 - loin d'appareils électriques tels que téléviseurs, radios, ordinateurs ou autres téléphones ;
 - dans un endroit facile d'accès, élevé et central.

Installation et remplacement de la batterie

Important :

- Utilisez uniquement des batteries rechargeables fournies présentées à la page 4, 6.
- UTILISEZ UNIQUEMENT des batteries rechargeables Ni-MH de taille AAA (R03).
- N'utilisez PAS de batteries Alcalines/Manganèse/Ni-Cd.
- Vérifiez que les polarités sont correctes (+, -) lorsque vous installez les batteries.
- Nettoyez les pôles des batteries (+, -) avec un tissu sec.
- En installant les batteries, évitez de toucher les pôles des batteries (+, -) ou les contacts de l'appareil.
- Lors du remplacement des batteries, il est recommandé d'utiliser les batteries rechargeables Panasonic présentées à la page 4, 6.

- 1 Appuyez fermement sur l'encoche du couvercle du combiné et faites-le glisser dans le sens indiqué par la flèche.

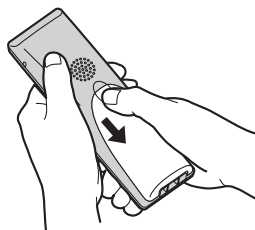

- 2 Insérez les batteries, pôle négatif (-) en premier. Refermez le couvercle du combiné.

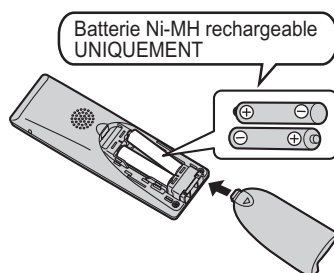

Remarques :

- Lors du remplacement des batteries, retirez les anciennes batteries.

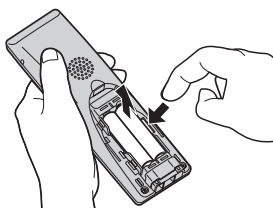

Charge de la batterie

Placez le combiné sur la base pendant environ 7 heures avant la première utilisation.

Lors de la charge, "CHARGEMENT" s'affiche.

Préparatifs

Lorsque la charge des batteries est terminée, "CHARGÉ" s'affiche.

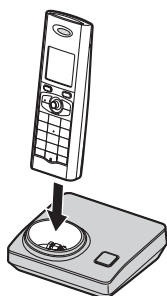

Remarques :

- Il est normal que le combiné soit chaud pendant la charge.
- Si vous souhaitez utiliser l'appareil immédiatement, chargez les batteries pendant au moins 15 minutes.
- Nettoyez une fois par mois les contacts de charge du combiné et de la base à l'aide d'un chiffon doux et sec. Procédez à des nettoyages plus fréquents si l'appareil est exposé à des substances grasses, de la poussière ou une atmosphère très humide.

Niveau de la batterie

Icône de batterie	Niveau de la batterie
	Elevé
	Moyen
	Faible <ul style="list-style-type: none"> • Clignotant : la batterie doit être chargée.

Autonomie de la batterie Ni-MH Panasonic (piles fournies)

Etat	Autonomie
En utilisation continue	12 heures max.

Etat	Autonomie
En mode veille continue	150 heures max.

Remarques :

- Il est normal que les batteries n'atteignent pas leur capacité totale lors de la première charge. La batterie atteint son autonomie maximale après avoir effectué plusieurs cycles complets de charge/décharge (utilisation).
- L'autonomie réelle de la batterie dépend de la combinaison de la fréquence d'utilisation du combiné et de la fréquence de non-utilisation du combiné (mode veille).
- Même complètement chargé, le combiné peut être déposé sur la base sans affecter les batteries.
- Le niveau de charge peut ne pas s'afficher correctement après le remplacement des batteries. Dans ce cas, placez le combiné sur la base et laissez-le charger pendant au moins 7 heures.

Mode économiseur d'écran

Le rétroéclairage s'éteint complètement après 1 minute d'inactivité si le combiné n'est pas sur la base. Appuyez sur [*] pour activer à nouveau l'écran.

Mise sous/hors tension

Mise sous tension

Appuyez sur la touche [*] pendant environ 1 seconde.

Mise hors tension

Appuyez sur la touche [*] pendant environ 2 secondes.

Configuration de l'appareil avant utilisation

Langue d'affichage

L'allemand est la langue d'affichage pré-réglée. Les exemples d'affichage présentés dans ce manuel utilisateur sont en français. Pour remplacer la langue d'affichage par le français : **[FONCTION]** → **[MENU]** → **[i]** → **OK** → Poussez la touche de navigation à 2 reprises vers le bas. → **OK** → Poussez la touche de navigation à 3 reprises vers le bas. → **OK** → **[▲]/[▼]**: "FRANCAIS" → **OK** → **[FONCTION]**

- 1 **[FONCTION]** → **[MENU]**
- 2 Sélectionnez **[i]** en déplaçant la touche de navigation vers n'importe quelle direction. → **OK**
- 3 Déplacez la touche de navigation vers le haut ou vers le bas pour sélectionner "PROG. AFFICHAGE". → **OK**
- 4 Déplacez la touche de navigation vers le haut ou vers le bas pour sélectionner "CHOIX LANGAGE". → **OK**
- 5 Déplacez la touche de navigation vers le haut ou vers le bas pour sélectionner la langue souhaitée. → **OK** → **[FONCTION]**

Date et heure

- 1 **[MENU]** (centre de la touche de navigation)
- 2 Sélectionnez **[i]** en déplaçant la touche de navigation vers n'importe quelle direction. → **OK**
- 3 Déplacez la touche de navigation vers le haut ou vers le bas pour sélectionner "PROG. HORLOGE". → **OK**
- 4 Déplacez la touche de navigation vers le haut ou vers le bas pour sélectionner "REG. DATE/HEURE". → **OK**
- 5 Entrez la date, le mois et l'année actuels.
Exemple : 17 mai 2007
[1][7] [0][5] [0][7]
- 6 Entrez l'heure et les minutes actuelles.

Exemple : 3:30 PM

[0][3] [3][0] → Appuyez sur la touche **[*]** jusqu'à ce que "03:30 PM" s'affiche.

7 **OK** → **[FONCTION]**

Remarques :

- Pour corriger un chiffre, déplacez le curseur sur le chiffre à l'aide de la touche de navigation, puis effectuez la correction.
- La date et l'heure peuvent être incorrectes après une panne de courant. Dans ce cas, réglez de nouveau la date et l'heure.

Appeler un correspondant/répondre à un appel

Appeler un correspondant

- 1 Décrochez le combiné et composez le numéro de téléphone.
 - Pour corriger un chiffre, appuyez sur [C/⌫].
- 2 [↶]
- 3 A la fin de la conversation, appuyez sur la touche [↶] ou remplacez le combiné sur la base.

Haut-parleur

- 1 Pendant une conversation, appuyez sur la touche [🔊] pour activer le haut-parleur.
 - Parlez en alternance avec l'appelant.
- 2 A la fin de la conversation, appuyez sur la touche [↶].

Remarques :

- Pour des performances optimales, utilisez le haut-parleur dans un environnement calme.
- Appuyez sur la touche [↶] pour revenir à l'écouteur.

Réglage du volume de l'écouteur ou du haut-parleur

Appuyez sur la touche de navigation vers le haut ou vers le bas pendant un appel.

Appeler un correspondant à l'aide de la liste de renumérotation

Les 10 derniers numéros de téléphone composés sont mémorisés dans la liste de renumérotation (chacun comprenant 24 chiffres max.).

- 1 (touche programmable de droite)
- 2 [▲]/[▼] : Sélectionnez le numéro souhaité.
- 3 [↶]/[🔊]
 - Si la touche [🔊] est enfoncée et que la ligne du correspondant est

occupée, l'appareil recompose automatiquement le numéro à plusieurs reprises. Pour annuler, appuyez sur la touche [↶].

Modification/effacement/mémorisation

- 1 (touche programmable de droite)
- 2 [▲]/[▼] : Sélectionnez le numéro souhaité. →
- 3 Poursuivez avec l'opération désirée.
 - **Modification d'un numéro avant de l'appeler :**
[▲]/[▼] : "MODIF. ET APPEL" → → Appuyez sur la touche de navigation pour déplacer le curseur. → Modifiez le numéro. → [↶]
 - **Effacement de numéros :**
[▲]/[▼] : "EFFACER" ou "EFFACER TOUT" → → [▲]/[▼] : "OUI" → → [↶]
 - **Mémorisation d'un numéro dans le répertoire du combiné :**
[▲]/[▼] : "AJOUT. REPERT." → → Entrez un nom (16 caractères max. ; page 37). → → Modifiez le numéro de téléphone, au besoin. → → [▲]/[▼] : Sélectionnez la catégorie désirée (page 17). → → [▲]/[▼] : "SAUVEGARDE" → → [↶]

Remarques :

- Lors de la modification :
 - Pour effacer un numéro, placez le curseur sur le numéro, puis appuyez sur [C/⌫].
 - Pour insérer un numéro, placez le curseur à la droite de l'emplacement où vous souhaitez insérer le numéro, puis appuyez sur la touche de numérotation appropriée.

Appeler un correspondant/répondre à un appel

Pause (pour les appareils reliés à un central téléphonique ou pour les appels longue distance)

Il est parfois nécessaire d'insérer une pause lorsque vous appelez un correspondant via un central téléphonique ou effectuez un appel longue distance.

Exemple : Si vous devez former le [0] avant de composer manuellement des numéros externes, vous devrez probablement insérer une pause après avoir tapé le [0] jusqu'à ce que vous entendiez une tonalité.

- 1 [0] → **P**
- 2 composez le numéro de téléphone. → **[↶]**

Remarques :

- Une pause de 3 secondes est insérée à chaque fois que vous appuyez sur la touche **P**. Répétez autant de fois que nécessaire pour créer des pauses plus longues.

Répondre à un appel

- 1 décrochez le combiné et appuyez sur la touche **[↶]** ou **[↷]** lorsque le téléphone sonne.
 - Vous pouvez également répondre à un appel en appuyant sur n'importe quelle touche de numérotation, de [0] à [9], [*] ou [#]. (**Fonction de prise de ligne avec n'importe quelle touche**)
- 2 A la fin de la conversation, appuyez sur la touche **[↶]** ou remplacez le combiné sur la base.

Prise de ligne automatique

Vous pouvez répondre à un appel simplement en soulevant le combiné de la base. Il n'est pas nécessaire d'appuyer sur **[↶]**. Pour activer cette fonction, reportez-vous à la page 21.

Ajuster le volume de la sonnerie du combiné lorsque vous recevez un appel
Appuyez sur la touche de navigation vers le haut ou vers le bas.

Localisation du combiné

Cette fonction permet de localiser le combiné si vous l'avez égaré.

- 1 Appuyez sur la touche **[Ⓜ]** sur la base.
- 2 Pour arrêter la recherche, appuyez sur la touche **[Ⓜ]** de la base ou sur la touche **[↶]** du combiné.

Fonctions utiles pendant un appel

Désactivation du micro

Lorsque le micro est désactivé, vous pouvez entendre le correspondant, mais ce dernier ne peut pas vous entendre.

Pour désactiver le micro, appuyez sur la touche **[C/Ⓜ]**.

- Pour revenir à la conversation, appuyez de nouveau sur la touche **[C/Ⓜ]**.

Bouton "R" (rappel)

Appuyer sur **[R]** vous permet d'utiliser les fonctions spéciales de votre central téléphonique hôte, par exemple le transfert d'un appel à extension ou l'accès à des services téléphoniques en option.

Remarques :

- Pour modifier le délai de rappel, voir page 24.

Amplificateur de voix

Vous pouvez modifier la qualité sonore de l'écouteur pendant un appel.

- 1 Appuyez sur **[Ⓜ]** pendant une conversation.
- 2 **[▲]/[▼]** : "AMPLI. VOIX" → **OK**
- 3 **[▲]/[▼]** : "PLUS FORT" ou "MOINS FORT" → **OK**



Appeler un correspondant/répondre à un appel

-  s'affiche.

Verrouillage du clavier

Vous pouvez verrouiller le combiné de façon à ce qu'aucun appel ni réglage ne puisse être effectué. Vous pouvez répondre aux appels entrants, mais toutes les autres fonctions sont désactivées lorsque le clavier est verrouillé.

Pour verrouiller le clavier, appuyez sur  (centre de la touche de navigation) pendant environ 3 secondes.



-  s'affiche.
- Pour déverrouiller le clavier, appuyez sur  (centre de la touche de navigation) pendant environ 3 secondes.

Remarques :

- Les numéros d'urgence ne peuvent pas être appelés tant que le clavier est verrouillé.









Partage d'appels

Un 2ème combiné peut joindre un appel externe existant.

Pour participer à la conversation, appuyez sur  ou  lorsque l'autre combiné est en communication avec l'extérieur.

Confidentialité des appels

La confidentialité des appels vous permet d'empêcher d'autres utilisateurs de participer à vos conversations avec des correspondants externes. Pour permettre à d'autres utilisateurs de participer à vos conversations, vous devez désactiver cette fonction. "NON" est le réglage par défaut.

- 1 Appuyez sur la touche  lors d'un appel externe.
- 2 / : "PRIVÉE" → 
- 3 / : "OUI" ou "NON" → 
 - Lorsque cette fonction est activée,  s'affiche.



Remarques :

- Cette fonction se désactive après avoir raccroché.

Répertoire du combiné

Le répertoire du combiné permet d'effectuer des appels sans devoir composer le numéro manuellement. Vous pouvez enregistrer 200 noms et numéros de téléphone et affecter chaque entrée de répertoire du combiné à la catégorie souhaitée.



Ajouter des entrées

- 1  (touche programmable de gauche) → 
- 2 **[▲]/[▼]** : "NOUVELLE ENTREE" → **OK**
- 3 Entrez le nom de votre correspondant (16 caractères max. ; page 37). → **OK**
- 4 Entrez le numéro de téléphone de votre correspondant (24 chiffres max.). → **OK**
- 5 **[▲]/[▼]** : Sélectionnez la catégorie désirée. → **OK**
- 6 **[▲]/[▼]** : "SAUVEGARDE" → **OK** → 

Catégories

Les catégories peuvent vous aider à trouver rapidement et facilement des entrées dans le répertoire du combiné. Lors de l'ajout d'une entrée dans le répertoire du combiné, vous pouvez l'attribuer à la catégorie souhaitée. Vous pouvez changer les noms des catégories définies pour les entrées du répertoire ("Amis", "Famille", etc.) et rechercher des entrées par catégorie. Les catégories offrent également d'autres fonctions pour les abonnés au service d'identification des appels (page 26).



Modification des noms de catégorie

- 1  (touche programmable de gauche) → 
- 2 **[▲]/[▼]** : "CATEGORIE" → **OK**
- 3 **[▲]/[▼]** : Sélectionnez la catégorie désirée. → **OK**
- 4 **[▲]/[▼]** : "TRI PAR NOM" → **OK**



- 5 Entrez le nom (10 caractères max. ; page 37). → **OK** → 

Recherche et appel d'une entrée du répertoire du combiné



Défilement de toutes les entrées

- 1  (touche programmable de gauche)
- 2 **[▲]/[▼]** : Sélectionnez l'entrée souhaitée.
- 3 

Recherche par premier caractère (recherche par index)

- 1  (touche programmable de gauche)
- 2 Appuyez sur la touche de numérotation (**[0]** à **[9]**) qui contient le caractère que vous recherchez (page 37).
 - Appuyez sur la même touche de numérotation à plusieurs reprises pour afficher la première entrée correspondant à chaque lettre de la touche de numérotation.
 - Si aucune entrée ne correspond à la lettre sélectionnée, l'entrée suivante s'affiche.
 - Pour modifier le mode d'entrée de caractères :
 -  → **[▲]/[▼]** : "RECH. ALPHAB." → **OK** → **[▲]/[▼]** : Sélectionnez le mode d'entrée de caractères. → **OK**
- 3 **[▲]/[▼]** : Faites défiler le répertoire si nécessaire.
- 4 

Recherche par catégorie

- 1  (touche programmable de gauche) → 
- 2 **[▲]/[▼]** : "RECH. PAR CAT." → **OK**
- 3 **[▲]/[▼]** : Sélectionnez la catégorie que vous souhaitez rechercher. → **OK**
 - Si vous sélectionnez "TOUTES", l'appareil cesse la recherche par catégorie.

☞ Répertoire

4 [▲]/[▼] : Faites défiler le répertoire si nécessaire.

5 [↶]

Modifier les entrées

- 1 Recherchez l'entrée souhaitée (page 17). → [☐]
- 2 [▲]/[▼] : "MODIFICATION" → OK
- 3 Modifiez le nom au besoin (16 caractères max. ; page 37). → OK
- 4 Modifiez le numéro de téléphone au besoin (24 chiffres max.). → OK
- 5 [▲]/[▼] : Sélectionnez la catégorie désirée. → OK
- 6 [▲]/[▼] : "SAUVEGARDE" → OK → [↶]

Effacer des entrées

Effacement d'une entrée

- 1 Recherchez l'entrée souhaitée (page 17). → [☐]
- 2 [▲]/[▼] : "EFFACER" → OK
- 3 [▲]/[▼] : "OUI" → OK → [↶]

Effacement de toutes les entrées

- 1 [☐] (touche programmable de gauche) → [☐]
- 2 [▲]/[▼] : "EFFACER TOUT" → OK
- 3 [▲]/[▼] : "OUI" → OK
- 4 [▲]/[▼] : "OUI" → OK → [↶]

Numérotation "une touche"

Attribution d'une entrée du répertoire du combiné à un bouton "une touche"

Les touches de numérotation [1] à [9] peuvent être utilisées comme bouton "une touche" et vous permettent ainsi de composer un numéro du répertoire par simple pression sur une touche de numérotation.

- 1 Recherchez l'entrée souhaitée (page 17). → [☐]
- 2 [▲]/[▼] : "TOUCHE RAPIDE" → OK

3 [▲]/[▼] : Sélectionnez le numéro de la touche de numérotation souhaité. →

OK

- Si cette touche de numérotation est déjà utilisée comme bouton "une touche", "*" s'affiche en regard du numéro de la touche de numérotation. Si vous sélectionnez cette touche de numérotation, vous pouvez écraser l'attribution précédente.

4 [▲]/[▼] : "SAUVEGARDE" → OK → [↶]

Appeler un correspondant à l'aide d'un bouton "une touche"

- 1 Appuyez sur le bouton "une touche" désiré ([1] à [9]) et maintenez-le enfoncé.
 - Pour visualiser d'autres attributions de numérotation "une touche", appuyez sur la touche de navigation vers le haut ou vers le bas.

2 [↶]

Annulation d'une attribution de numérotation "une touche"

- 1 Appuyez sur le bouton "une touche" désiré ([1] à [9]) et maintenez-le enfoncé. → [☐]
- 2 [▲]/[▼] : "EFFACER" → OK
- 3 [▲]/[▼] : "OUI" → OK → [↶]

Numérotation en chaîne

Cette fonction vous permet de composer des numéros de téléphone du répertoire pendant un appel. Vous pouvez l'utiliser, par exemple, pour composer le numéro d'accès d'une carte d'appel ou le code d'un compte bancaire mémorisé dans le répertoire sans devoir le composer manuellement.

- 1 Lors d'un appel, appuyez sur la touche [☐].
- 2 [▲]/[▼] : Sélectionnez l'entrée souhaitée.

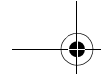

 **Répertoire**



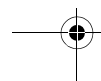
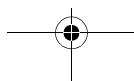
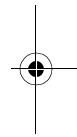
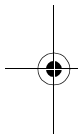

3 Appuyez sur la flèche **OK** pour composer le numéro.



🔧 Réglages du combiné

Réglages du combiné

Pour personnaliser le combiné :

- 1  (centre de la touche de navigation)
- 2 Sélectionnez  en déplaçant la touche de navigation vers n'importe quelle direction. → **OK**
- 3 Appuyez sur la touche de navigation vers le haut ou vers le bas pour sélectionner l'élément désiré dans le menu des réglages du combiné. → **OK**
- 4 Appuyez sur la touche de navigation vers le haut ou vers le bas pour sélectionner l'élément désiré dans le sous-menu. → **OK**
 - Dans certains cas, vous devez sélectionner l'option dans un deuxième sous-menu. → **OK**
- 5 Déplacez la touche de navigation vers le haut ou vers le bas pour sélectionner le réglage souhaité, puis appuyez sur **OK**.
 - Cette étape peut varier selon la fonction programmée.
 - Pour quitter, appuyez sur la touche **[🔍]**.

Remarques :

- L'option ou le réglage en cours est mis en évidence sur l'écran.

Menu	Sous-menu	Sous-menu 2 Détails (réglage par défaut)	
PROG. HORLOGE	REG. DATE/HEURE	page 13	
	ALARME	page 22	
PROG. SONNERIE	VOLUME SONNERIE	Pour le combiné (<i>Maximum</i>) ¹	
	SONNERIE EXT.	Pour les appels extérieurs ("SONNERIE 1") ^{2, 3}	
	MODE NUIT	DEBUT/FIN (23:00/06:00):	page 22
		OUI/NON ("NON"): page 22	
	RETARD. SONN. ("60 s"): page 23		
	SELECT. CATEG.	page 23	
PROG. AFFICHAGE	PAPIER PEINT	("PAPIER PEINT1")	
	COULEUR ECRAN	("COULEUR1")	
	ECRAN VEILLE	("NON") ⁴	
	CHOIX LANGAGE	("Deutsch"): page 13	
	CONTRASTE	("CONTRASTE 3")	
INSCRIPTION	INSCRIP.COMBINE	page 33	

🔧 Réglages du combiné

Menu	Sous-menu	Sous-menu 2 Détails (réglage par défaut)
SELECTION BASE	—	("AUTO"): page 33
AUTRES OPTIONS	BIP TOUCHES	("OUI")
	REPONSE AUTO	("NON"): page 15

*1 Lorsque le volume de la sonnerie est désactivé, **∞** s'affiche et le combiné ne sonne pas pour les appels extérieurs.

Toutefois, même lorsque le volume de la sonnerie est désactivé, le combiné sonne :

- au niveau minimum pour les alarmes et les appels d'intercommunication
- au niveau maximum pour la recherche du combiné

*2 Si vous sélectionnez une sonnerie de type mélodie, la sonnerie continue de retentir pendant plusieurs secondes si l'appelant raccroche avant que vous ne répondiez. Vous pouvez entendre une tonalité ou ne pas entendre l'appelant lorsque vous répondez à un appel.

*3 Les mélodies prédéfinies de ce produit sont utilisées avec la permission de © 2006 Copyrights Vision Inc.

*4 "**NON**" : Seules la date et l'heure s'affichent.

"**NO. DE COMBINE**" : Affiche le numéro du combiné, par exemple "[1]".



"**NO. DE BASE**" : Affiche le numéro de la base, par exemple "-1-".

Réglages du combiné

Instructions spéciales pour les réglages temporels

Alarme

Une alarme retentit pendant 3 minutes à l'heure réglée une seule fois ou tous les jours. Réglez au préalable l'heure et la date (page 13).

- 1  (centre de la touche de navigation) →  → **OK**
- 2 **[▲]/[▼]** : "PROG. HORLOGE" → **OK**
- 3 **[▲]/[▼]** : "ALARME" → **OK** 2 fois
- 4 **[▲]/[▼]** : Sélectionnez un mode d'alarme. → **OK**

NON

Désactive l'alarme. Appuyez de nouveau sur la flèche **OK**, puis sur la touche **[🔍]** pour terminer.

UNE SEULE FOIS

L'alarme retentit une seule fois à l'heure réglée. Entrez la date et le mois souhaités.

CHAQUE JOUR

Une alarme retentit tous les jours à l'heure réglée.

- 5 Entrez l'heure et les minutes souhaitées. → **OK**
- 6 **[▲]/[▼]** : Sélectionnez la sonnerie désirée. → **OK**
- 7 **[▲]/[▼]** : "SAUVEGARDE" → **OK** → **[🔍]**
 - Lorsque l'alarme est activée,  s'affiche.

Remarques :

- Pour arrêter l'alarme, appuyez sur n'importe quelle touche de numérotation.
- Lorsque l'appareil fonctionne en mode conversation ou intercommunication, l'alarme ne retentit qu'après la fin de la communication.

- Si vous sélectionnez le réglage "UNE SEULE FOIS", il est remplacé par le réglage "NON" après le retentissement de l'alarme.



Instructions spéciales pour la configuration de la sonnerie

Mode nuit



Le mode nuit permet de sélectionner une plage horaire durant laquelle le combiné ne sonne pas pour les appels externes. Cette fonction est utile pour les moments où vous ne voulez pas être dérangés, par exemple, pendant que vous dormez.

La fonction de catégorie du répertoire du combiné (page 17) vous permet également de sélectionner les catégories d'appelants auxquelles le mode nuit ne s'applique pas ; si ces personnes appellent, le combiné sonnera (uniquement pour les abonnés au service d'identification des appels). Réglez au préalable l'heure et la date (page 13).

Réglage de l'heure de début et de fin

- 1  (centre de la touche de navigation) →  → **OK**
- 2 **[▲]/[▼]** : "PROG. SONNERIE" → **OK**
- 3 **[▲]/[▼]** : "MODE NUIT" → **OK**
- 4 **[▲]/[▼]** : "DEBUT/FIN" → **OK**
- 5 Indiquez l'heure, minutes comprises, à laquelle vous souhaitez que cette fonction soit exécutée.
- 6 Indiquez l'heure, minutes comprises, à laquelle vous souhaitez que cette fonction se termine.
- 7 **OK** → **[🔍]**

Activation/désactivation du mode nuit

- 1  (centre de la touche de navigation) →  → **OK**

Réglages du combiné

- 2 [▲]/[▼]: "PROG. SONNERIE" → **OK**
- 3 [▲]/[▼]: "MODE NUIT" → **OK**
- 4 [▲]/[▼]: "OUI/NON" → **OK**
- 5 [▲]/[▼]: "OUI" ou "NON" → **OK** → [⌂]

- Lorsque le mode nuit est réglé, ☾ s'affiche.

Réglage du délai de sonnerie

Ce réglage autorise le combiné à sonner en mode nuit si l'appelant attend suffisamment longtemps. Une fois le délai sélectionné écoulé, le combiné sonne. Si vous sélectionnez "SONN. INACTIVE", le combiné ne sonne pas en mode nuit.

- 1 [Centre] (centre de la touche de navigation) → [OK]
- 2 [▲]/[▼]: "PROG. SONNERIE" → **OK**
- 3 [▲]/[▼]: "MODE NUIT" → **OK**
- 4 [▲]/[▼]: "RETARD. SONN." → **OK**
- 5 [▲]/[▼]: Sélectionnez le réglage souhaité. → **OK** → [⌂]



Sélection de catégories non soumises au mode nuit

- 1 [Centre] (centre de la touche de navigation) → [OK]
- 2 [▲]/[▼]: "PROG. SONNERIE" → **OK**
- 3 [▲]/[▼]: "MODE NUIT" → **OK**
- 4 [▲]/[▼]: "SELECT. CATEG." → **OK**
- 5 Appuyez sur les numéros de catégorie souhaités. → **OK**
 - Le numéro de catégorie sélectionné clignote.
 - Pour annuler un numéro de catégorie sélectionné, appuyez de nouveau dessus. Le numéro arrête de clignoter.
- 6 [⌂]

Réglages de la base

Réglages de la base

Pour personnaliser la base à l'aide du combiné :

- 1  (centre de la touche de navigation)
- 2 Sélectionnez  en déplaçant la touche de navigation vers n'importe quelle direction.
→ **OK**
- 3 Appuyez sur la touche de navigation vers le haut ou vers le bas pour sélectionner l'option souhaitée dans le menu des réglages de la base. → **OK**
- 4 Appuyez sur la touche de navigation vers le haut ou vers le bas pour sélectionner l'élément désiré dans le sous-menu. → **OK**
- 5 Déplacez la touche de navigation vers le haut ou vers le bas pour sélectionner le réglage souhaité, puis appuyez sur **OK**.
 - Cette étape peut varier selon la fonction programmée.
 - Pour quitter, appuyez sur la touche [**⏏**].

Remarques :

- L'option ou le réglage en cours est mis en évidence sur l'écran.

Menu	Sous-menu	Détails (réglage par défaut)
OPTIONS D' APPEL	DOUBLE-APPEL	Délai de rappel ("100 ms") ^{*1}
	RESTRICT . APPEL	page 25
AUTRES OPTIONS	PIN BASE	Modification du code PIN de la base ("0000"). ^{*2} – Entrez le code PIN actuel à 4 chiffres de la base. ^{*3} – Entrez le nouveau code PIN à 4 chiffres de la base. → OK → [⏏]
	MODE REPETEUR	("NON") : page 34



*1 Modifiez, si nécessaire, le délai de rappel en fonction des critères de votre fournisseur de services/compagnie de téléphone ou de votre central téléphonique.

*2 Si vous modifiez le code PIN, prenez soin d'inscrire votre nouveau code PIN. L'appareil ne vous le donnera pas.

*3 Si vous avez oublié votre code PIN, consultez le centre de services Panasonic le plus proche.

Réglages de la base**Instructions spéciales
pour les options d'appel****Réglage de restriction d'appel**

Cette fonction permet d'empêcher la composition de certains numéros sur des combinés sélectionnés. Vous pouvez attribuer jusqu'à 6 numéros de restriction d'appel et sélectionner les combinés auxquels appliquer cette restriction. La mémorisation des préfixes empêche la composition de tout numéro de téléphone précédé de ce préfixe sur les combinés concernés par la restriction.

- 1  (centre de la touche de navigation)
→  → **OK**
- 2 **[▲]/[▼]** : "OPTIONS D'APPEL" → **OK**
- 3 **[▲]/[▼]** : "RESTRICT. APPEL" → **OK**
- 4 Entrez le code PIN de la base (par défaut : "0000").
 - Si vous avez oublié votre code PIN, consultez le centre de services Panasonic le plus proche.
- 5 Définissez les combinés auxquels appliquer la restriction en appuyant sur le numéro de combiné souhaité.
 - Tous les numéros de combiné enregistrés s'affichent.
 - Les numéros clignotants indiquent que la fonction de restriction d'appel est activée pour le combiné correspondant.
 - Pour désactiver la restriction d'appel pour un combiné, appuyez de nouveau sur son numéro. Le numéro arrête de clignoter.
- 6 **OK**
- 7 **[▲]/[▼]** : Sélectionnez un emplacement mémoire. → **OK**
- 8 Entrez le numéro de téléphone ou le préfixe pour lequel vous souhaitez

définir une restriction d'appel (8 chiffres max.). → **OK** → **[*#0]**

- Pour effacer un numéro faisant l'objet d'une restriction d'appel, appuyez sur la touche **[C/⊗]**.

Service d'identification des appels

Utilisation du service d'identification des appels

Important :

- Cet appareil est compatible avec la fonction d'identification des appels. Pour utiliser les fonctions d'identification des appels (comme l'affichage du numéro de téléphone de l'appelant), vous devez vous abonner à un service d'identification des appels. Pour plus d'informations, contactez votre fournisseur de services/compagnie de téléphone.

Remarques :

- Votre fournisseur de services/compagnie de téléphone ne propose peut-être pas le service d'identification des appels. Pour plus d'informations, veuillez contacter votre fournisseur de services/compagnie de téléphone.

Service d'identification des appels

Lorsqu'un appel extérieur est reçu, le numéro de téléphone de l'appelant s'affiche.

- Les numéros de téléphone des 50 derniers appelants sont enregistrés dans la liste des appelants.
- Lorsque des informations sur un appelant sont reçues et correspondent à un numéro de téléphone enregistré dans le répertoire de l'appareil :
 - le nom enregistré s'affiche et s'enregistre dans la liste des appelants.
 - le combiné utilise la couleur d'affichage et la sonnerie attribuées à la catégorie de l'appelant.
- Si l'appareil est relié à un central téléphonique, vous risquez de ne pas recevoir les informations des appelants.
- Si le correspondant appelle d'une zone non couverte par le service d'identification des appels, le message "HORS ZONE" s'affiche.

- Si le correspondant ne souhaite divulguer aucune information le concernant, aucune information n'apparaît ou le message "APPEL PROTEGE" s'affiche.

Appels manqués



Si vous ne répondez pas à un appel, l'appareil considère l'appel comme manqué.  et le nombre d'appels manqués s'affichent à l'écran. Cela vous permet de savoir si vous devez afficher la liste des appelants pour voir qui a appelé pendant votre absence.

Fonctions des catégories pour le répertoire du combiné

Les catégories peuvent vous permettre d'identifier l'appelant en utilisant une sonnerie et une couleur d'affichage différentes pour chaque catégorie d'appelants. Lors de l'ajout d'une entrée dans le répertoire du combiné, vous pouvez l'attribuer à la catégorie souhaitée (page 17). Lorsque vous recevez un appel d'un appelant attribué à une catégorie, la couleur d'affichage et la sonnerie sélectionnées pour cette catégorie sont utilisées.







Modification des sonneries des catégories

Si vous sélectionnez "SONNERIE EXT.", l'appareil utilise la sonnerie externe définie à la page 20 lorsque vous recevez des appels de cette catégorie. "SONNERIE EXT." est le réglage par défaut.

- 1  (touche programmable de gauche) → 
- 2 [▲]/[▼] : "CATEGORIE" → **OK**
- 3 [▲]/[▼] : Sélectionnez une catégorie. → **OK**
- 4 [▲]/[▼] : Sélectionnez le réglage actuel de la sonnerie de la catégorie. → **OK**
- 5 [▲]/[▼] : Sélectionnez la sonnerie désirée. → **OK** → []





Modification des couleurs d'affichage des catégories

Si vous sélectionnez "COULEUR ECRAN", l'appareil utilise la couleur d'affichage définie à la page 20 lorsque vous recevez des appels de cette catégorie. "COULEUR ECRAN" est le réglage par défaut.



- 1  (touche programmable de gauche) → 
- 2  : "CATEGORIE" → **OK**
- 3  : Sélectionnez une catégorie. → **OK**
- 4  : Sélectionnez le réglage actuel de la couleur de la catégorie. → **OK**
- 5  : Sélectionnez la couleur souhaitée. → **OK** → 

Liste des appelants





Affichage de la liste des appelants et rappel

- 1  (touche de navigation du milieu) →  → **OK**
- 2 Appuyez sur la touche de navigation vers le bas pour rechercher l'appel le plus récent, ou vers le haut pour rechercher l'appel le plus ancien.
 - Si vous avez déjà affiché ou répondu à l'appel, le symbole "✓" s'affiche, même si l'opération a été effectuée à l'aide d'un autre combiné.
 - Pour effacer un élément, appuyez sur la touche . →  : "OUI" → **OK**
- 3 







Modification du numéro de téléphone d'un appelant avant de le rappeler

- 1  (touche de navigation du milieu) →  → **OK**





Service d'identification des appels

- 2  : Sélectionnez l'entrée souhaitée. → 
- 3  : "MODIF. ET APPEL" → **OK**
- 4 Modifiez le numéro.
 - Appuyez sur la touche de numérotation ([0] à [9]) pour ajouter, et sur la touche  pour supprimer.
- 5 

Effacement des informations des appelants

- 1  (touche de navigation du milieu) →  → **OK**
- 2  : Sélectionnez l'entrée souhaitée. → 
- 3  : "EFFACER" ou "EFFACER TOUT" → **OK**
- 4  : "OUI" → **OK** → 

Mémorisation des informations des appelants dans le répertoire du combiné

- 1  (touche de navigation du milieu) →  → **OK**
- 2  : Sélectionnez l'entrée souhaitée. → 
- 3  : "AJOUT. REPERT." → **OK**
- 4 Poursuivez à l'étape 3, "Ajouter des entrées", page 17.

Service de messagerie vocale

La messagerie vocale est un service de répondeur automatique offert par votre fournisseur de services/compagnie de téléphone. Si vous vous abonnez à ce service, la messagerie vocale de votre fournisseur de services/compagnie de téléphone répondra aux appels lorsque vous êtes dans l'impossibilité de le faire ou lorsque la ligne est occupée. Les messages sont

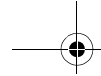

 Service d'identification des appels

enregistrés par votre fournisseur de services/compagnie de téléphone, et non par votre téléphone. Pour plus de détails sur ce service, veuillez contacter votre fournisseur de services/compagnie de téléphone.

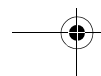
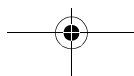
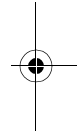
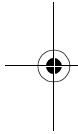

✉ SMS (Short Message Service : MINI MESSAGE)

Utilisation du service SMS

Le service SMS permet d'échanger des messages texte avec d'autres téléphones mobiles ou fixes prenant en charge des fonctions et réseaux SMS compatibles.

Important :

- Pour utiliser les fonctions SMS, vous devez :
 - souscrire un abonnement auprès du service d'identification des appels et/ou du service approprié ;
 - vérifier que la fonction SMS est activée ;
 - vérifier que les numéros du centre de messagerie corrects sont mémorisés.



Pour plus d'informations, contactez votre fournisseur de services/compagnie de téléphone.

Remarques :

- Vous pouvez enregistrer un total de 47 messages (à raison de 160 caractères/message). Le nombre total peut être supérieur à 47 si la longueur des messages est inférieure à 160 caractères/message.
- Si l'unité est connectée à un central téléphonique, il est possible que vous ne puissiez pas utiliser les fonctions SMS.

Activation/désactivation du service SMS



"OUI" est le réglage par défaut.

- 1  (centre de la touche de navigation) →  → **OK**
- 2 **[▲]/[▼]** : "REGLAGES" → **OK**
- 3 **[▲]/[▼]** : "SMS OUI/NON" → **OK**
- 4 **[▲]/[▼]** : "OUI" ou "NON" → **OK** → **[↶] [○]**

Modification de numéros de centre de messagerie SMS

Les numéros de centre de messagerie SMS doivent être enregistrés pour pouvoir envoyer et recevoir des messages SMS.

Les numéros de centre de messagerie (utilisés pour les services SMS fournis par Swisscom) sont préprogrammés dans cet appareil. Vous pouvez les modifier au besoin. Pour plus d'informations, contactez votre fournisseur de services/compagnie de téléphone.

- 1  (centre de la touche de navigation) →  → **OK**
- 2 **[▲]/[▼]** : "REGLAGES" → **OK**
- 3 **[▲]/[▼]** : "MESSAGE 1" ou "MESSAGE 2" → **OK**
- 4 Modifiez le numéro au besoin. → **OK**
- 5 **[▲]/[▼]** : "SAUVEGARDE" → **OK** → **[↶] [○]**





Remarques :

- Pour les utilisateurs d'un central téléphonique :
 - Vous devez ajouter le numéro d'accès à la ligne du central téléphonique et une pause pendant la composition du numéro au début du numéro de téléphone du centre de messagerie 1.
 - Si vous n'utilisez que le numéro de téléphone du centre de messagerie 1 pour les SMS, mémorisez-le tel quel (sans ajouter de numéro d'accès de ligne ou une pause pendant la composition du numéro) dans le centre de messagerie 2.

✉ SMS (Short Message Service : MINI MESSAGE)

Envoi d'un message

Écriture et envoi d'un nouveau message

- 1  (centre de la touche de navigation) →  → **OK**
- 2 **[▲]/[▼]** : "CREER UN MSG" → **OK**
 - Si "AREUTILI . TEXTE?" s'affiche, vous pouvez utiliser le texte du dernier message créé en appuyant sur la touche de navigation vers le haut.
- 3 Entrez le message (page 37). → **OK**
- 4 Entrez le numéro de téléphone du destinataire (20 chiffres max.). → **OK**
 - **Utilisation de la liste de renumérotation :**
Appuyez sur la touche  à plusieurs reprises pour sélectionner le numéro de téléphone. → **OK** 2 fois
 - **Utilisation de la liste des correspondants :**
[▲]/[▼] : Sélectionnez le correspondant. → **OK** 2 fois
 - **Utilisation du répertoire du combiné :**
 → **[▲]/[▼]** : Sélectionnez l'entrée du répertoire du combiné. → **OK** 2 fois
- 5 Pour enregistrer le message, sélectionnez "OUI". → **OK**
- 6 Pour envoyer le message, appuyez sur la touche **OK**.
 - Pour annuler l'envoi, sélectionnez **[X] [0]**.



Remarques :

- Cet appareil prend en charge des messages SMS contenant jusqu'à 612 caractères. Toutefois, le nombre maximum de caractères pouvant être envoyés ou reçus peut être limité par votre fournisseur de services SMS/compagnie de téléphone. Pour plus d'informations,



contactez votre fournisseur de services SMS/compagnie de téléphone.

- Si votre message dépasse les 160 caractères, il s'agit d'un message long et  s'affiche. Il se peut que votre fournisseur de services/compagnie de téléphone traite les messages longs différemment des autres messages. Pour plus d'informations, contactez votre fournisseur de services/compagnie de téléphone.
- Si votre téléphone est raccordé à un central téléphonique, enregistrez le numéro d'accès à la ligne de ce dernier (page 32).

Envoi d'un message enregistré



- 1  (centre de la touche de navigation) →  → **OK**
- 2 **[▲]/[▼]** : "LISTE ENVOI" → **OK**
- 3 Pour lire un message enregistré, appuyez sur la touche de navigation vers le haut ou vers le bas pour le sélectionner. → **OK**
- 4 Pour envoyer le message, appuyez sur la touche . → **[▲]/[▼]** : "ENVOYER" → **OK**
- 5 Maintenez la touche **[C/ⓧ]** enfoncée pour supprimer tous les numéros.
- 6 Poursuivez à l'étape 4, "Écriture et envoi d'un nouveau message", page 30.

Modification et envoi d'un message enregistré

- 1  (centre de la touche de navigation) →  → **OK**
- 2 **[▲]/[▼]** : "LISTE ENVOI" → **OK**
- 3 **[▲]/[▼]** : Sélectionnez un message. → **OK**
- 4  → **[▲]/[▼]** : "MODIF . MESSAGE" → **OK**
- 5 Poursuivez à l'étape 3, "Écriture et envoi d'un nouveau message", page 30.

✉ SMS (Short Message Service : MINI MESSAGE)

Effacement de messages enregistrés



- 1  (centre de la touche de navigation) →  → **OK**
- 2 **[▲]/[▼]** : "LISTE ENVOI" → **OK**
- 3 **[▲]/[▼]** : Sélectionnez un message. → **OK**
- 4  → **[▲]/[▼]** : "EFFACER" ou "EFFACER TOUT" → **OK**
- 5 **[▲]/[▼]** : "OUI" → **OK** → **[*]0**

Réception d'un message

A la réception d'un message SMS :

- "RECEPTION MESSAGE SMS" s'affiche
- une tonalité retentit (si la sonnerie du combiné est activée)
-  s'affiche avec le nombre total de nouveaux messages SMS (non lus)

Lecture d'un message reçu

- 1  (centre de la touche de navigation) →  → **OK**
- 2 **[▲]/[▼]** : "LISTE RECEPTION" → **OK**
- 3 **[▲]/[▼]** : Sélectionnez un message.
 - Les messages déjà lus sont marqués par "✓", même s'ils ont été lus à l'aide d'un autre combiné.
 - Pour effacer un message, appuyez sur la touche . → **[▲]/[▼]** : "OUI" → **OK**
- 4 Appuyez sur la touche **OK** pour lire le contenu du message.

Remarques :

- Pour appeler l'expéditeur du message, appuyez sur la touche **[*]0** ou **[*]#**.

Réponse à un message

- 1 Pendant la lecture d'un message reçu, appuyez sur la touche .
- 2 **[▲]/[▼]** : "REPONSE" → **OK**
- 3 Entrez un message (page 37). → **OK**

- 4 Modifiez le numéro de téléphone de destination et/ou appuyez sur **OK**.
- 5 Poursuivez à l'étape 5, "Ecriture et envoi d'un nouveau message", page 30.

Modification/transfert d'un message

- 1 Pendant la lecture d'un message reçu, appuyez sur la touche .
- 2 **[▲]/[▼]** : "MODIF. MESSAGE" → **OK**
- 3 Poursuivez à l'étape 3, "Ecriture et envoi d'un nouveau message", page 30.

Effacement de messages reçus

- 1 Pendant la lecture d'un message reçu, appuyez sur la touche .
- 2 **[▲]/[▼]** : "EFFACER" ou "EFFACER TOUT" → **OK**
- 3 **[▲]/[▼]** : "OUI" → **OK** → **[*]0**

Enregistrement du numéro de l'expéditeur dans le répertoire du combiné



- 1 Pendant la lecture d'un message reçu, appuyez sur la touche .
- 2 **[▲]/[▼]** : "AJOUT. REPERT." → **OK**
- 3 Poursuivez à l'étape 3, "Ajouter des entrées", page 17.

Modification du numéro de l'expéditeur avant de rappeler

- 1 Pendant la lecture d'un message reçu, appuyez sur la touche .
- 2 **[▲]/[▼]** : "MODIF. ET APPEL" → **OK**
- 3 Modifiez le numéro. → **[*]0**

 **SMS (Short Message Service : MINI MESSAGE)****Autres réglages****Enregistrement du numéro d'accès à la ligne du central téléphonique (pour les utilisateurs équipés d'un central téléphonique uniquement)**

Enregistrez le numéro d'accès à la ligne de votre central téléphonique (4 chiffres max.) pour pouvoir envoyer des messages SMS correctement. Lorsque vous envoyez des messages SMS vers des entrées du répertoire du combiné ou de la liste de renumérotation, le numéro d'accès à la ligne du central téléphonique est supprimé. "NON" est le réglage par défaut.

- 1  (centre de la touche de navigation)
→  → **OK**
- 2 **[▲]/[▼]** : "REGLAGES" → **OK**
- 3 **[▲]/[▼]** : "NO ACCES PBX" → **OK**
- 4 **[▲]/[▼]** : "OUI" → **OK**
- 5 Entrez le code d'accès à la ligne de votre central téléphonique et si nécessaire une pause pendant la composition du numéro. → **OK**
- 6 **[▲]/[▼]** : "SAUVEGARDE" → **OK** → 

Mode utilisation multipostes

Utilisation d'appareils supplémentaires

Combinés supplémentaires

Vous pouvez enregistrer jusqu'à 6 combinés par base.

Important :

- Le modèle de combiné supplémentaire recommandé pour être utilisé avec cet appareil est présenté à la page 4. Si un autre modèle est utilisé, certaines opérations (réglages du combiné, réglages de la base, etc.) peuvent ne pas être disponibles.
- Des combinés supplémentaires vous permettent d'avoir, par exemple, un appel d'intercommunication avec un autre combiné pendant qu'un troisième est en communication avec l'extérieur.

Bases supplémentaires

Vous pouvez enregistrer vos combinés sur 4 bases maximum, ce qui vous permet d'ajouter d'autres bases et d'étendre la zone d'utilisation de vos combinés. Si un combiné sort de la zone de couverture de sa base lorsque "AUTO" est sélectionné dans la sélection de l'accès à la base (page 33), il cherche une autre base pour effectuer ou recevoir des appels. Une base et les combinés avec lesquels elle communique sont appelés "cellule radio".

Remarques :

- Les appels sont coupés lorsque le combiné passe d'une cellule radio à une autre.

Enregistrement d'un combiné sur une base

Le combiné et la base fournis sont préenregistrés. Lorsque vous achetez un

combiné supplémentaire, reportez-vous au manuel d'installation du combiné supplémentaire pour l'enregistrer. Si pour une raison quelconque le combiné n'est pas enregistré sur la base (par exemple, ∇ clignote même lorsque le combiné est à proximité de la base), enregistrez-le.



- 1 [OK] (centre de la touche de navigation) → [i] → [OK]
- 2 [▲]/[▼] : "INSCRIPTION" → [OK]
- 3 [▲]/[▼] : "INSCRIP. COMBINE" → [OK]
- 4 [▲]/[▼] : Sélectionnez un numéro de base. → [OK]
 - Ce numéro est utilisé par le combiné à titre de référence uniquement.
- 5 Maintenez la touche [M] de la base enfoncée pendant 5 secondes. (Pas de tonalité d'enregistrement)
 - Si tous les combinés enregistrés commencent à sonner, appuyez sur la touche [M] pour arrêter, puis recommencez cette étape.
 - Après avoir appuyé sur la touche [M] , vous devez exécuter le reste de cette procédure dans un délai de 90 secondes.
- 6 Attendez que "ENTRER PIN BASE" s'affiche. → Entrez le code PIN de la base (par défaut : "0000"). → [OK]
 - Si vous avez oublié votre code PIN, consultez le centre de services Panasonic le plus proche.
 - Lorsque le combiné est enregistré, ∇ arrête de clignoter. Si le bip de touche est activé (page 21), une tonalité de confirmation se fait entendre.

Sélection d'une base

Lorsque "AUTO" est sélectionné, le combiné utilise automatiquement une base disponible sur laquelle il est enregistré. Si une base particulière est sélectionnée, le combiné n'effectue et ne reçoit des appels qu'à partir de cette base. Si le combiné sort de la zone



Mode utilisation multipostes

de couverture de cette base, aucun appel ne peut être effectué.

- 1  (centre de la touche de navigation) →  → **OK**
- 2 **[▲]/[▼]** : “SELECTION BASE” → **OK**
- 3 **[▲]/[▼]** : Sélectionnez le numéro de la base souhaité ou “AUTO”. → **OK**
 - Le combiné commence à rechercher la base.

Annulation de l'enregistrement d'un combiné



Un combiné peut annuler son propre enregistrement (ou celui d'un autre combiné) mémorisé dans la base. Cette fonctionnalité permet à la base “d'oublier” le combiné.

- 1  (centre de la touche de navigation) →  → **OK**
- 2 Entrez “335”.
- 3 **[▲]/[▼]** : “ANNUL. COMBINE” → **OK**
 - Les numéros de tous les combinés enregistrés sur la base s'affichent.
- 4 Sélectionnez le ou les combinés à annuler en appuyant sur le numéro de combiné souhaité. → **OK**
 - Le ou les numéros de combinés sélectionnés clignotent.
 - Pour annuler un numéro de combiné sélectionné, appuyez de nouveau dessus. Le numéro arrête de clignoter.
- 5 **[▲]/[▼]** : “OUI” → **OK**
 - Un bip prolongé retentit en même temps que les numéros de combiné disparaissent.
 - Le combiné n'émet aucun bip au moment de l'annulation de son propre enregistrement.

6

Annulation d'une base

Il peut annuler une base sur laquelle il est enregistré. Cette fonctionnalité permet au combiné “d'oublier” la base.

- 1  (centre de la touche de navigation) →  → **OK**
- 2 **[▲]/[▼]** : “INSCRIPTION” → **OK**
- 3 Entrez “335”.
- 4 **[▲]/[▼]** : “ANNULATION BASE” → **OK**
- 5 Sélectionnez la ou les bases à annuler en appuyant sur le numéro de base souhaité. → **OK**
 - Le ou les numéros de base sélectionnés clignotent.
 - Pour annuler un numéro de base sélectionné, appuyez de nouveau dessus. Le numéro arrête de clignoter.
- 6 **[▲]/[▼]** : “OUI” → **OK** → 

Remarques :

- Pour enregistrer le combiné sur une autre base ou de nouveau sur la même base, reportez-vous à la page 33.



Augmentation de la zone de couverture de la base

Vous pouvez augmenter la zone de couverture du signal de la base à l'aide d'un répéteur DECT. Utilisez uniquement le répéteur DECT Panasonic présenté à la page 4. Pour plus d'informations, contactez votre revendeur Panasonic.

Important :

- Avant d'enregistrer le répéteur sur la base, vous devez activer le mode répéteur.
- N'utilisez pas plus d'un répéteur à la fois.

Réglage du mode répéteur

- 1  (centre de la touche de navigation) →  → **OK**
- 2 **[▲]/[▼]** : “AUTRES OPTIONS” → **OK**
- 3 **[▲]/[▼]** : “MODE REPETEUR” → **OK**
- 4 **[▲]/[▼]** : “OUI” ou “NON” → **OK** → 

Remarques :

- Après avoir activé ou désactivé le mode répéteur,  clignote momentanément

Mode utilisation multipostes

sur le combiné. C'est normal. Vous pouvez utiliser le combiné une fois que **Y** ne clignote plus.

Intercommunication entre combinés

Les appels d'intercommunication peuvent être effectués entre des combinés de la même cellule radio.

Exemple : Le combiné 1 appelle le combiné 2

- 1 Combiné 1 :**
[INT] → Appuyez sur la touche [2] (numéro de combiné souhaité).
- 2 Combiné 2 :**
[↶]
- 3** A la fin de la conversation, appuyez sur la touche [↶].

Transfert d'appels entre combinés, conférences

Les appels externes peuvent être transférés entre 2 personnes de la même cellule radio. 2 personnes de la même cellule radio peuvent être en conférence avec un correspondant externe.

Exemple : Le combiné 1 transfère un appel au combiné 2

- 1 Combiné 1 :**
Lors d'une communication avec l'extérieur, appuyez sur la touche [INT].
→ Appuyez sur la touche [2] (numéro de combiné souhaité).
 - L'appel externe est mis en attente.
 - Si vous n'obtenez pas de réponse, appuyez sur la touche [INT] pour reprendre l'appel externe.
- 2 Combiné 2 :**
[↶]
 - Le combiné 2 peut parler avec le combiné 1.

- 3 Combiné 1 :**
Pour terminer le transfert d'appel, appuyez sur la touche [↶].
Pour établir une conférence, appuyez sur la touche [3].

Transfert d'un appel sans parler à l'utilisateur de l'autre combiné

- 1** Lors d'une communication avec l'extérieur, appuyez sur la touche [INT].
→ Appuyez sur le numéro de combiné souhaité.
 -  clignote pour indiquer que l'appel externe est en attente.
- 2 [↶]**
 - L'appel externe sonne sur l'autre combiné.

Remarques :

- Si l'utilisateur de l'autre combiné n'a pas répondu à l'appel après 1 minute, l'appel retentit de nouveau sur votre combiné.

Copie d'entrées du répertoire

Vous pouvez copier des entrées de répertoire du combiné sur le répertoire d'un autre combiné Panasonic compatible.

Remarques :

- Les réglages relatifs à la catégorie des entrées du répertoire ne sont pas copiés.

Copie d'une entrée



- 1** Recherchez l'entrée du répertoire du combiné qui vous intéresse (page 17).
→ 
- 2 [▲]/[▼] :** "COPIER" → **OK**
- 3** Entrez le numéro du combiné vers lequel vous voulez envoyer l'entrée du répertoire.
 - Une fois une entrée copiée, "TERMINE" s'affiche.
 - Pour continuer avec la copie d'une autre entrée :

Mode utilisation multipostes

[▲]/[▼] : "OUI" → **OK** →
Recherchez l'entrée du répertoire du
combiné qui vous intéresse. → **OK**

4 [⌘]

Copie de toutes les entrées

1  (touche programmable de gauche)
→ 

2 [▲]/[▼] : "COPIER TOUT" → **OK**

3 Entrez le numéro du combiné vers
lequel vous voulez envoyer l'entrée du
répertoire.

- Une fois toutes les entrées copiées,
"TERMINE" s'affiche.

4 [⌘]

Informations utiles

Entrée de caractères

Les touches de numérotation permettent d'entrer des caractères et des numéros. Plusieurs caractères sont attribués à chaque touche de numérotation. Les modes de saisie de caractères disponibles sont Alphabet (ABC), Numérique (0-9), Grec (ABΓ), Etendu 1 (AÄÅ), Etendu 2 (ŠŠŠ) et Cyrillique (АБВ). Pour les messages SMS, les modes Alphabet (ABC), Numérique (0-9), Grec (ABΓ) et Etendu (AÄÅ) sont disponibles. En modes de saisie de caractères, à l'exception du mode Numérique, vous pouvez sélectionner le caractère à entrer en appuyant à plusieurs reprises sur une touche de numérotation.

- Appuyez sur la touche de navigation pour déplacer le curseur.
- Appuyez sur les touches de numérotation pour entrer des caractères et des numéros.
- Appuyez sur la touche **[C/⌫]** pour effacer le caractère ou le numéro mis en évidence par le curseur. Maintenez la touche **[C/⌫]** enfoncée pour supprimer tous les caractères ou numéros.
- Appuyez sur la touche **[*]** pour basculer entre les majuscules et les minuscules.
- Pour entrer un autre caractère figurant sur la même touche de numérotation, poussez la touche de navigation vers la droite pour placer le curseur au niveau de l'espace suivant, puis appuyez sur la touche de numérotation appropriée.

Modes d'entrée de caractères

Plusieurs modes d'entrée de caractères peuvent être utilisés lors de la saisie d'un texte. Les caractères pouvant être entrés dépendent du mode d'entrée.

Caractères disponibles dans chaque mode d'entrée de caractères

Lorsque l'appareil affiche l'écran de saisie de caractères :

1/A/2 (touche programmable de droite) → **[▲]/[▼]** : Sélectionnez un mode de saisie de caractères. → **OK**

Remarques :

- Pour la saisie de caractères lors de la rédaction de messages SMS, reportez-vous à la page 39.

Tableau des caractères de type alphabétique (ABC)

0	1	ABC 2	DEF 3	GHI 4	JKL 5	MNO 6	PQRS 7	TUV 8	WXYZ 9
Espace	Espace #	A B C	D E F	G H I	J K L	M N O	P Q R S	T U V	W X Y Z
0	& ' () * , - . / 1	2 a b c	3 d e f	4 g h i	5 j k l	6 m n o	7 p q r s	8 t u v	9 w x y z

Tableau des entrées numériques (0-9)

0	1	ABC 2	DEF 3	GHI 4	JKL 5	MNO 6	PQRS 7	TUV 8	WXYZ 9
0	1	2	3	4	5	6	7	8	9

Informations utiles

Lors de l'écriture de messages SMS

Tableau des caractères de type alphabétique (ABC)

0	1	ABC 2	DEF 3	GHI 4	JKL 5	MNO 6	PQRS 7	TUV 8	WXYZ 9
Espace	Espace . @	A B C	D E F	G H I	J K L	M N O	P Q R S	T U V	W X Y Z
0	/ : ; * # + - 1 " ' , ! i ? ¿ _ € £ \$ ¥ () [] { } & % \ ^ ~ < > = □ §	2	3	4	5	6	7	8	9
		a b c	d e f	g h i	j k l	m n o	p q r s	t u v	w x y z
		2	3	4	5	6	7	8	9

Tableau des entrées numériques (0-9)

0	1	ABC 2	DEF 3	GHI 4	JKL 5	MNO 6	PQRS 7	TUV 8	WXYZ 9
0	1	2	3	4	5	6	7	8	9

Tableau des caractères grecs (ABΓ)

0	1	ABC 2	DEF 3	GHI 4	JKL 5	MNO 6	PQRS 7	TUV 8	WXYZ 9
Espace	Espace . @	A B Γ	Δ E Z	H Θ I	K Λ M	N Ξ O	Π P Σ	T Y Φ	X Ψ Ω
0	/ : ; * # + - 1 " ' , ! i ? ¿ _ € £ \$ ¥ () [] { } & % \ ^ ~ < > = □ §	2	3	4	5	6	7	8	9

Tableau des caractères étendus (AÄÅ)

0	1	ABC 2	DEF 3	GHI 4	JKL 5	MNO 6	PQRS 7	TUV 8	WXYZ 9
Espace	Espace . @	A Ä Á	D E È	G Ğ	J K L	M N Ñ	P Q R S	T U Û	W X Y Z
0	/ : ; * # + - 1 " ' , ! i ? ¿ _ € £ \$ ¥ () [] { } & % \ ^ ~ < > = □ §	Ä Å Æ C Ç 2	É Ê Ë Ë F 3	H I Í Ï Î Î 4	5	O Ö Ö ø 6	Ş ß 7	Ú Û Ü Û V 8	9
		a à á ä å æ ç 2	d e è é ê ë ë f 3	g ğ h i î ï ï 4	j k l 5	m n ñ o ö ó ø 6	p q r s ş ß 7	t u ù ú û ü Û v 8	w x y z 9

- Les caractères suivants sont utilisés tant pour les majuscules que pour les minuscules :
ø §

Informations utiles**Messages d'erreur**

Message d'erreur	Problèmes et solutions
ECHOUÉ	<ul style="list-style-type: none"> • Echec de la copie du répertoire. Vérifiez que l'autre combiné (le récepteur) est en mode veille et réessayez.
NON TERMINÉ	<ul style="list-style-type: none"> • La mémoire du répertoire du récepteur est saturée. Effacez les entrées de répertoire inutiles de l'autre combiné (le récepteur) et réessayez.
NUMÉRO INCORRECT	<ul style="list-style-type: none"> • Vous avez essayé d'envoyer un message SMS à un numéro de téléphone de plus de 20 chiffres enregistré dans le répertoire du combiné, dans la liste des appelants ou dans la liste de renumérotation.
MEMOIRE PLEINE	<ul style="list-style-type: none"> • La mémoire du répertoire du combiné est saturée. Effacez les entrées inutiles (page 18).
PAS LIA AV BASE. RAPPROCHEZ COMB. DE BASE, REESS.	<ul style="list-style-type: none"> • Aucune communication n'est possible entre le combiné et la base. Rapprochez le combiné de la base et réessayez. • Débranchez l'adaptateur secteur de la base afin de réinitialiser l'appareil. Reconnectez l'adaptateur et essayez à nouveau. • Il est possible que l'enregistrement du combiné ait été annulé. Enregistrez à nouveau le combiné (page 33).
MEM. SMS PLEINE	<ul style="list-style-type: none"> • Effacez les messages inutiles (page 31, 31).
PREMIÈREMENT SOUSCRIVEZ À IDENT. DU NOM	<ul style="list-style-type: none"> • Vous devez vous abonner au service d'identification des appels. Dès la réception des informations des appelants après votre abonnement au service d'identification des appels, ce message ne s'affiche plus.

Informations utiles**Dépannage**

Si vous continuez à rencontrer des difficultés après avoir suivi les instructions de cette section, débranchez l'adaptateur secteur de la base et éteignez le combiné, puis rebranchez l'adaptateur secteur de la base et rallumez le combiné.





Téléphone

Problème	Problèmes et solutions
∇ clignote.	<ul style="list-style-type: none"> Le combiné n'est pas enregistré sur la base. Enregistrez-le (page 33). Le combiné est trop loin de la base. Rapprochez-le. L'adaptateur secteur de la base n'est pas branché. Vérifiez les raccordements. Vous utilisez le combiné ou la base dans une zone à hautes interférences électriques. Positionnez le combiné et la base loin de sources d'interférences, telles que des antennes et des téléphones mobiles.
L'écran du combiné est vide.	<ul style="list-style-type: none"> Le combiné se trouve en mode économiseur d'écran (page 12). Appuyez sur la touche [☞Ⓞ] pour activer de nouveau l'écran du combiné. Le combiné n'est pas allumé. Allumez-le (page 12).
Il est impossible d'allumer le combiné.	<ul style="list-style-type: none"> Assurez-vous que les piles sont installées correctement (page 11). Chargez complètement les piles (page 11). Nettoyez les contacts de charge et chargez de nouveau (page 12).
J'ai remplacé la langue d'affichage par une langue que je ne peux pas lire.	<ul style="list-style-type: none"> Modifiez la langue d'affichage (page 13).

Informations utiles

Problème	Problèmes et solutions
Je ne peux pas effectuer ou recevoir d'appels.	<ul style="list-style-type: none"> ● L'adaptateur secteur ou le cordon téléphonique de la base ne sont pas branchés. Vérifiez les raccordements. ● Si vous utilisez un répartiteur pour brancher l'appareil, retirez-le et branchez l'appareil directement à la prise murale. Si l'appareil fonctionne correctement, vérifiez le répartiteur. ● Débranchez la base du cordon téléphonique et branchez le cordon sur un téléphone qui fonctionne. Si ce téléphone fonctionne correctement, contactez notre personnel de service pour faire réparer l'appareil. Si ce téléphone ne fonctionne pas correctement, contactez votre fournisseur de services/compagnie de téléphone. ● Vous avez composé des indicatifs téléphoniques interdits (page 25). ● Lorsque la fonction de verrouillage du clavier est activée. Désactivez-la (page 16).
L'appareil ne sonne pas.	<ul style="list-style-type: none"> ● Le volume de la sonnerie est coupé. Réglez le volume de la sonnerie (page 20). ● La fonction de mode nuit est activée. Désactivez-le (page 22).
Les batteries devraient être en train de se charger, mais l'icône de batterie ne change pas.	<ul style="list-style-type: none"> ● Nettoyez les contacts de charge et chargez de nouveau (page 12).
Une tonalité d'occupation retentit lorsque vous appuyez sur la touche [↵].	<ul style="list-style-type: none"> ● Le combiné est trop loin de la base. Rapprochez-le et réessayez. ● Un autre combiné ou le répondeur est en cours d'utilisation. Patientez et réessayez plus tard.
Des bruits de parasites se font entendre, le son va et vient. Interférences provenant d'autres appareils électriques.	<ul style="list-style-type: none"> ● Positionnez le combiné et la base loin d'autres appareils électriques. ● Rapprochez le combiné de la base. ● Votre appareil est connecté à une ligne téléphonique avec un service DSL (page 44).
Vous entendez un bruit au cours d'un appel.	<ul style="list-style-type: none"> ● Vous utilisez le combiné ou la base dans une zone à hautes interférences électriques. Positionnez le combiné et la base loin de sources d'interférences, telles que des antennes et des téléphones mobiles.
Le combiné s'arrête pendant que je l'utilise.	<ul style="list-style-type: none"> ● Débranchez l'adaptateur secteur de la base et éteignez le combiné. Rebranchez l'adaptateur secteur de la base, rallumez le combiné et réessayez.
Le combiné émet un bip par intermittence et/ou  clignote.	<ul style="list-style-type: none"> ● Chargez complètement les piles (page 11).

Informations utiles

Problème	Problèmes et solutions
J'ai chargé complètement les piles, mais  continue à clignoter.	<ul style="list-style-type: none"> • Nettoyez les contacts de charge et chargez de nouveau (page 12). • Il est temps de remplacer les piles (page 11).
Les batteries sont entièrement chargées, mais leur durée de fonctionnement semble courte.	<ul style="list-style-type: none"> • Nettoyez les pôles des batteries (+, -) et les contacts de l'unité avec un tissu sec.
Les informations des appelants ne sont pas affichées.	<ul style="list-style-type: none"> • Vous devez vous abonner au service d'identification des appels. Pour plus d'informations, contactez votre fournisseur de services/compagnie de téléphone. • Votre appareil est connecté à une ligne téléphonique avec un service DSL (page 44).
Je ne peux pas enregistrer un combiné sur une base.	<ul style="list-style-type: none"> • Le nombre maximum de bases (4) est déjà enregistrés sur le combiné. Effacez les enregistrements des bases non utilisées du combiné (page 34). • Le nombre maximum de combinés (6) est déjà enregistrés sur la base. Effacez les enregistrements des combinés non utilisés de la base (page 34). • Vous avez entré un code PIN erroné. Si vous avez oublié votre code PIN, consultez le centre de services Panasonic le plus proche. • Positionnez le combiné et la base loin d'autres appareils électriques.
Je ne sais pas comment effacer  (appel manqué) de l'écran.	<ul style="list-style-type: none"> • Les appels manqués non visualisés sont conservés. Vous pouvez les visualiser de la manière suivante. <ol style="list-style-type: none"> 1  (touche de navigation du milieu) →  → OK 2 Appuyez sur la touche de navigation vers le bas pour rechercher l'appel le plus récent, ou vers le haut pour rechercher l'appel le plus ancien.

Informations utiles

SMS (Short Message Service ; MINI MESSAGE)

Problème	Problèmes et solutions
Je ne peux ni envoyer ni recevoir de messages SMS.	<ul style="list-style-type: none"> • Vous n'êtes pas abonné au service approprié. Contactez votre fournisseur de services/compagnie de téléphone. • Les numéros du centre de messagerie SMS ne sont pas mémorisés ou sont incorrects. Mémorisez les numéros corrects (page 29). • La transmission du message a été interrompue. Attendez que le message ait été envoyé avant d'utiliser d'autres fonctions du téléphone. • Votre appareil est connecté à une ligne téléphonique avec un service DSL (page 44).
Le numéro du centre de messagerie SMS est enregistré dans la liste des appelants et le message n'est pas reçu.	<ul style="list-style-type: none"> • Une personne a tenté de vous envoyer un message tandis que SMS était désactivé. Activez-le (page 29).
"FD" s'affiche.	<ul style="list-style-type: none"> • L'appareil n'a pas réussi à se connecter au centre de messagerie SMS. Vérifiez que les numéros du centre de messagerie SMS corrects sont mémorisés (page 29). Vérifiez que la fonction SMS est activée (page 29).
"FE" s'affiche.	<ul style="list-style-type: none"> • Une erreur s'est produite lors de l'envoi du message. Réessayez.
"E0" s'affiche.	<ul style="list-style-type: none"> • Votre numéro de téléphone est refusé en permanence ou vous n'êtes pas abonné au service approprié. Contactez votre fournisseur de services/compagnie de téléphone.
"✓" ne s'affiche pas après la lecture d'un message.	<ul style="list-style-type: none"> • Lorsqu'un code d'erreur ("FD", "FE" ou "E0") s'affiche, "✓" ne s'affiche pas, même si vous avez lu le message.

Pour les utilisateurs de DSL

Il est recommandé de brancher un filtre (contactez votre fournisseur de service DSL) sur la ligne téléphonique entre la base et la prise de téléphone.

Informations utiles**Caractéristiques**

- **Norme :**
DECT (Digital Enhanced Cordless
Telecommunications :
télécommunications numériques sans fil
améliorées),
GAP (Generic Access Profile : profil
d'accès générique)
- **Nombre de voies :**
120 voies duplex
- **Plage de fréquences :**
1,88 GHz à 1,90 GHz
- **Procédure duplex :**
TDMA (Time Division Multiple Access :
accès multiple à répartition temporelle)
- **Espacement entre voies :**
1 728 kHz
- **Débit binaire :**
1 152 kbit/s
- **Modulation :**
GFSK (Gaussian Frequency Shift Keying :
modulation par déplacement de fréquence
à filtrage gaussien)
- **Puissance de transmission RF :**
Environ 250 mW
- **Codage de voix :**
ADPCM 32 kbit/s
- **Alimentation électrique :**
220–240 V, 50 Hz
- **Consommation**
Base :
Mode veille : Environ 2,1 W
Maximum : Environ 6,0 W
- **Conditions de fonctionnement :**
5 °C–40 °C, 20 %–80 % humidité relative
de l'air (sec)
- **Dimensions :**
Base : Environ 44 mm × 116 mm ×
113 mm
Combiné : Environ 143 mm × 47 mm ×
32 mm
- **Poids :**
Base : Environ 170 g
Combiné : Environ 120 g

Remarques :

- Les caractéristiques peuvent changer.
- Les illustrations figurant dans ce manuel
utilisateur peuvent différer légèrement du
produit réel.

Index

Index

- A** Affichage
 - Contraste: 20
 - Couleur: 20
 - Icônes: 9
 - Langue: 13
 - Mode veille: 20
 - Papier peint: 20
- Alarme: 22
- Amplificateur de voix: 15
- Appeler un correspondant: 14
- Appels manqués: 26
- B** Base
 - Annulation: 34
 - Réglages: 24
 - Sélection: 33
- Bases supplémentaires: 33
- Bips de touche: 21
- C** Catégorie: 17
 - Couleurs d'affichage: 27
 - Sonneries: 26
- Code PIN: 24
- Combiné
 - Annulation de l'enregistrement: 34
 - Enregistrement: 33
 - Localisation: 15
 - Réglages: 20
- Combinés supplémentaires: 33
- Conférences: 35
- Confidentialité des appels: 16
- Copie du répertoire: 35
- D** Date et heure: 13
- Désactivation du micro: 15
- E** Enregistrement: 33
- F** Fonction SMS: 29
- H** Haut-parleur: 14
- I** Intercommunication: 35
- M** Messagerie vocale: 27
 - Mise sous/hors tension: 12
 - Mode nuit
 - Combiné: 22
- N** Numérotation en chaîne: 18
- Numérotation "une touche": 18
- P** Partage d'appels: 16
- Pause: 15
- Piles: 11, 12
- Prise de ligne automatique: 15, 21
- R** Rappel: 15, 24
- Renumérotation: 14
- Répertoire
 - Répertoire du combiné: 17
- Répétiteur: 34
- Répondre à un appel: 15
- Restriction d'appel: 25
- S** Saisie de caractères: 37
- Service d'identification des appels: 26
- Sonnerie: 20
- T** Transfert d'appels: 35
- V** Verrouillage du clavier: 16
- Volume
 - Ecouteur: 8, 14
 - Haut-parleur: 8, 14
 - Sonnerie (combiné): 20



Notes

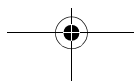
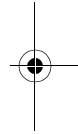
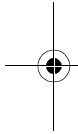

Service après-vente:

Pour de plus amples informations concernant : service, garantie, réparations ou pour des questions à notre centre service support, veuillez contacter :

John Lay Electronics AG

Service Centre & Support

Littauerboden 1

CH - 6014 Littau-Lucerne

Support - Hotline 0900 809 809 (CHF 2.15/min.)

Du lundi au vendredi de 8h à 12h et de 13h à 17h

www.panasonic.ch

CE0470

1999/5/EC

Service des ventes :

John Lay Electronics AG

Littauerboden 1

CH-6014 Littau-Lucerne

Suisse

www.panasonic.ch

Panasonic Communications Co., Ltd.

1-62, 4-chome, Minoshima, Hakata-ku, Fukuoka 812-8531, Japan

Droit d'auteur :

Cette documentation est protégée par le droit d'auteur acquis par Panasonic Communications Co., Ltd. et ne peut être reproduite qu'à des fins d'utilisation interne. Toutes les autres reproductions, partielles ou intégrales, ne sont autorisées que moyennant le consentement écrit de Panasonic Communications Co., Ltd.

© 2007 Panasonic Communications Co., Ltd. Tous droits réservés.



TG8200SL

PQQX16116ZA CC0907PN0

SL-1/3