

Panasonic

PABX NUMERIQUE

Manuel utilisateur

MODÈLE KX-TD816NE/KX-TD1232NE

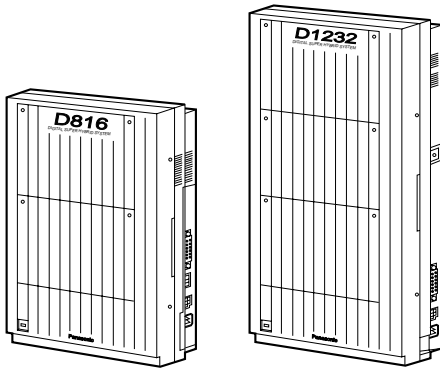

**Veillez lire ce manuel avant d'installer le
Système numérique super-hybride.**

Nous vous remercions d'avoir porté votre choix sur le Système numérique Panasonic.

Téléphones

Ce système fonctionne avec des téléphones propriétaires numériques Panasonic ainsi que des postes simples (téléphones filaires, télécopieur, système de messagerie vocale, etc.).

☞ 1-3

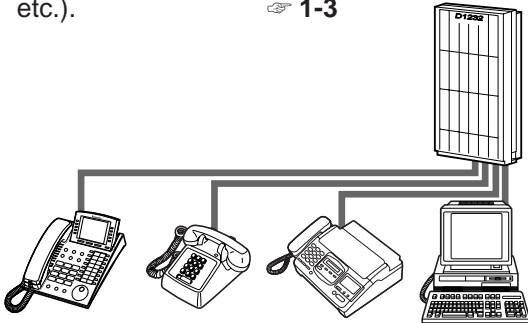

Extension de postes (XDP)

Avec ce système, vous pouvez utiliser deux fois plus de postes en raccordant à une même prise un téléphone propriétaire et un poste simple. Les deux terminaux peuvent être utilisés en parallèle ou bien avoir deux numéros de poste distincts (Validation de la fonction XDP).

☞ 1-4

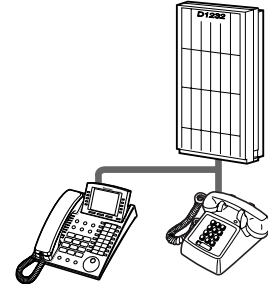

Économies sur les frais de communications Sélection automatique de l'itinéraire (ARS)

Cette fonction permet de choisir l'opérateur le moins coûteux en fonction du numéro que vous composez et de l'heure à laquelle vous appelez.

☞ 2-9

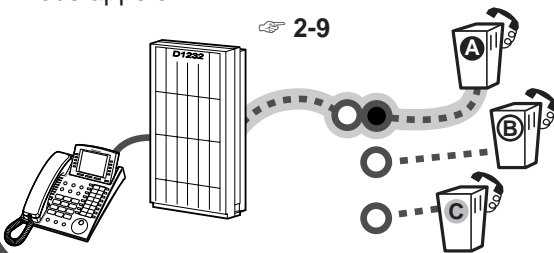

Journal des communications

Ce système peut enregistrer ou imprimer informations sur les appels : date, heure, numéro de poste, numéro composé, durée, etc.

☞ Consultez votre revendeur.

Date	Heure	Poste
06/24/99	10:03	123
06/24/99	11:07	223

DECT SYSTEM

Ce système prend en charge le système DECT. Une Station Portable DECT en option peut être intégrée au système avec d'autres téléphones à fil.

☞ Poste DECT



Intégration d'une messagerie vocale

Vous pouvez transférer les appels que vous recevez vers un système de messagerie vocale. Vos correspondants peuvent ainsi laisser des messages dans votre boîte vocale lorsque vous n'êtes pas disponible.

☞ 2-75

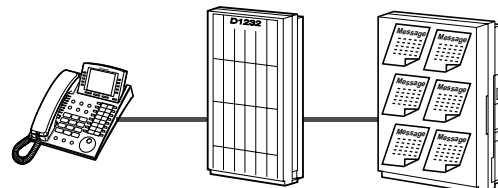

Remarque :

Dans ce manuel, la dernière lettre de chaque référence a été omise.

Précaution

◆◆ AVERTISSEMENT

L'INSTALLATION ET LES INTERVENTIONS SUR CET APPAREIL DOIVENT UNIQUEMENT ÊTRE EFFECTUÉES PAR UN PERSONNEL QUALIFIÉ.

SI UN PROBLÈME SURVIENT SUR UNE CARTE INTERNE, DEBRANCHEZ IMMÉDIATEMENT L'ALIMENTATION DU SYSTÈME ET RENVOYEZ LA CARTE DÉFECTUEUSE CHEZ VOTRE REVENDEUR.

DÉCONNECTEZ LE SYSTÈME DE LA LIGNE TÉLÉPHONIQUE PUIS LE CORDON D'ALIMENTATION AVANT DE REINSTALLER L'ÉQUIPEMENT. RECONNECTEZ ENSUITE LE CORDON D'ALIMENTATION.

CET APPAREIL EST ÉQUIPÉ D'UNE FICHE DE CONTACT DE MISE À LA TERRE POUR DES RAISONS DE SÉCURITÉ, CETTE FICHE NE DOIT ÊTRE CONNECTÉE QU'À UNE PRISE DE CONTACT DE MISE À LA TERRE INSTALLÉE CONFORMÉMENT À LA RÉGLEMENTATION.

LA MISE HORS TENSION DE L'APPAREIL S'EFFECTUE EN DÉBRANCHANT SON CORDON D'ALIMENTATION. ASSUREZ-VOUS DONC QUE LA PRISE DE COURANT SE TROUVE À PROXIMITÉ ET QU'ELLE EST FACILEMENT ACCESSIBLE.

POUR ÉVITER LES RISQUES D'INCENDIE OU DE COURT-CIRCUIT, NE PAS EXPOSER PAS CET APPAREIL À LA PLUIE OU À L'HUMIDITÉ.

◆◆ AVERTISSEMENT

Cet appareil utilise des composants pouvant être endommagés par l'électricité statique. Pour protéger les cartes de circuits imprimés contre l'électricité statique, ne touchez pas les connecteurs ci-contre. Pour vous décharger de l'électricité statique que vous portez en vous, touchez une pièce reliée à la terre ou portez un bracelet de mise à la terre.

Avertissement : Connecteurs sensibles à l'électricité statique

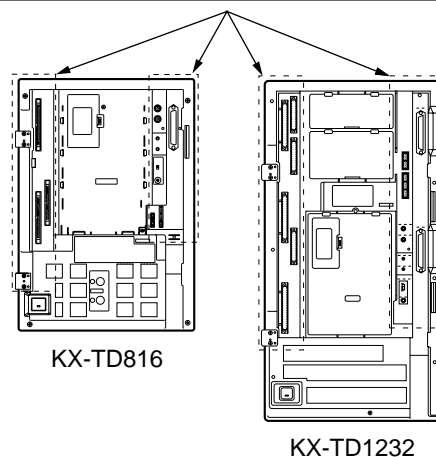

Les icônes suivantes sont utilisées tout au long de ce manuel :



Conseils



Conditions

Attention

- Maintenez l'appareil à distance d'équipements de chauffage et de dispositifs générateurs de bruits électriques tels que lampes fluorescentes, moteurs électriques ou téléviseurs. Ces sources de bruit pourraient altérer le niveau de performance du PABX.
- Cet appareil doit être protégé contre la poussière, l'humidité, les hautes températures (plus de 40 °C) et les vibrations. Il ne doit pas être exposé aux rayons directs du soleil.
- N'introduisez jamais de fils métalliques, de broches, etc., dans les ouvertures d'aération et autres orifices de l'appareil.
- En cas de problème débranchez l'appareil de la ligne téléphonique, puis connectez un autre téléphone en état de marche. Si le téléphone fonctionne alors correctement, faites réparer le téléphone défectueux par l'une des stations techniques agréées PANASONIC. Si le nouveau téléphone ne fonctionne pas correctement, contrôlez l'installation téléphonique.
- N'utilisez pas d'essence, diluants ou poudres abrasives pour nettoyer l'extérieur de l'appareil. Essayez-le avec un chiffon doux.

Vous trouverez le numéro de série à l'avant du système. Notez le numéro de modèle et le numéro de série de l'appareil ci-dessous. Conservez ce manuel comme preuve de votre achat pour faciliter l'identification en cas de vol.

N° DE MODÈLE : _____

N° DE SÉRIE : _____

Pour mémoire

DATE D'ACHAT _____

NOM DU REVENDEUR _____

ADRESSE DU REVENDEUR _____

Instructions de securite importantes

Lorsque vous utilisez votre équipement téléphonique, vous devez toujours observer des précautions élémentaires de sécurité afin de réduire les risques d'incendie, d'électrocution et de blessures. En particulier :

1. N'utilisez pas ce produit à proximité d'eau (baignoire, lavabo, évier, par exemple), dans un sous-sol humide ou près d'une piscine.
2. Évitez d'utiliser un téléphone (autre qu'un téléphone sans fil) pendant un orage. Il y a un risque (minime) d'électrocution par la foudre.
3. N'utilisez pas le téléphone pour signaler une fuite de gaz.
4. N'utilisez que le cordon d'alimentation et les batteries indiqués dans ce manuel. Ne jetez pas les batteries au feu. Elles pourraient exploser. Vérifiez si des instructions particulières de mise au rebut ne sont pas prescrites par la réglementation locale.

CONSERVEZ CES INSTRUCTIONS

Table des matières

1

Présentation du système

- 1-2 Capacité
- 1-3 Exemple de raccordement
- 1-4 Connexion d'un téléphone en parallèle

2

Utilisation

- 2-2 **Avant d'utiliser les téléphones**
- 2-8 **Quand vous appelez**
 - 2-8 Appel de base
 - 2-10 Numérotation simplifiée
 - 2-14 Renumérotation (BIS)
 - 2-15 Quand le numéro appelé est occupé ou ne répond pas
 - 2-21 Appel sans discrimination
 - 2-22 Pour accéder aux services du réseau RNIS
 - 2-23 Sélection du type de réception interne
- 2-24 **Réception d'appel**
 - 2-24 Pour répondre
 - 2-25 Pour répondre en mode mains libres
 - 2-26 Pour répondre à un appel destiné à un autre poste
 - 2-28 Pour répondre à un appel d'un haut-parleur externe
- 2-29 **Quand vous êtes en communication**
 - 2-29 Mise en garde d'un appel
 - 2-34 Pour parler alternativement à deux correspondants
 - 2-35 Pour transférer un appel
 - 2-37 Pour répondre à un appel en attente
 - 2-38 Conférence
 - 2-40 Mémorisation d'un numéro
 - 2-41 Coupure micro (Secret)
 - 2-41 Pour faire écouter la communication à d'autres
- 2-42 **Avant de quitter votre bureau**
 - 2-42 Renvoi d'appel
 - 2-45 Renvoi d'appel depuis un groupe récepteur
 - 2-46 Affichage d'un message sur l'écran LCD du poste qui vous a appelé
 - 2-49 Pour interdire que d'autres puissent utiliser votre téléphone
 - 2-50 Entrer et sortir d'un groupe d'appels de postes
- 2-51 **Appel général / Réponse à un appel général**
 - 2-51 Appel général
 - 2-54 Appel général et transfert
 - 2-56 Réponse à un appel général
- 2-58 **Paramétrages de votre téléphone**
 - 2-58 Programmation de l'alarme (Réveil)
 - 2-60 Pour refuser les appels entrants
 - 2-62 Appel en attente (bip 2ème appel)
 - 2-63 Pour refuser un appel général
 - 2-64 Identité du demandeur/demandé (CLIP/COLP)
 - 2-65 Secret d'identité du demandeur (CLIR)
 - 2-66 Secret d'identité du demandé (COLR)
 - 2-66 Interdiction d'interception d'appel
 - 2-67 Interdiction d'entrée en tiers sur occupation
 - 2-67 Pour activer la musique de fond
 - 2-68 Pour vérifier si vous êtes en service de jour ou de nuit
 - 2-69 Programmation de la sonnerie du téléphone connecté en parallèle
 - 2-71 Pour annuler la programmation des fonctions effectuée sur votre poste
- 2-72 **Utilisation d'équipement optionnel**
 - 2-72 Interphone/dispositif d'ouverture de porte
 - 2-75 Si vous utilisez un système de messagerie vocale
 - 2-80 Relais externe
 - 2-81 Si vous utilisez une sonnerie externe
- 2-82 **Utilisation d'un téléphone propriétaire à écran**
 - 2-82 Pour appeler en utilisant le journal d'appel
 - 2-84 Pour enregistrer l'identité de l'appelant dans le journal d'appel
 - 2-85 Pour interdire que d'autres puissent voir votre journal d'appel
 - 2-86 Utilisation du KX-T7531, KX-T7533, KX-T7536 ou KX-T7235

3

Fonctions du poste accueil

3-2	Gestion des postes
3-2	Attribution d'une classe de service
3-3	Modification des paramètres
3-4	Gestion du système
3-4	Pour transférer un appel en attente
3-5	Service de jour/nuit
3-7	Pour activer la musique de fond externe
3-8	Enregistrement des messages sortants
3-9	Utilisation de la touche RÉPONSE/LIBÉRATION
3-10	Fonctions pour une application hôtelière
3-15	Impression du rapport de fonctionnement du système
3-16	Si un capteur externe est raccordé

4

Personnalisation de votre téléphone et du système

4-2	Pour personnaliser votre téléphone (programmation utilisateur)
4-2	Réglages initiaux
4-4	Personnalisation des touches
4-7	Gestion de la taxation
4-8	Pour personnaliser le système (programmation du système)
4-8	Informations de programmation
4-14	Programmation date et heure du système (000)
4-15	Programmation des numéros abrégés système (001)
4-16	Programmation des noms abrégés système (002)
4-23	Programmation des numéros de poste (003)
4-24	Programmation des noms de poste (004)

5

Poste DECT

5-2	Instructions de sécurité
5-4	Avant d'utiliser votre poste DECT
5-9	Fonctions
5-9	Téléphoner
5-11	Réception d'appel
5-12	Renumérotation
5-13	Mise en garde d'un appel
5-15	Transfert d'appel
5-16	Utilisation des répertoires
5-23	Utilisation en parallèle de votre poste DECT
5-25	Verrouillage du clavier
5-26	Sélection des touches de fonction à l'écran
5-27	Autres fonctions
5-34	Personnalisation de votre poste DECT
5-34	Information de programmation
5-35	Programmation DECT
5-40	Programmation PABX

6

Annexes

6-2	En cas de problème
6-7	Liste des numéros de fonction (Préfixes)
6-10	Répertoire
6-17	Que signifie cette tonalité ?
6-20	Caractéristiques
6-21	Carte de référence pour un téléphone simple

7

Index

7-2	Index
-----	--------------

1

Ce chapitre vous fournit un aperçu rapide du système.

Présentation du système

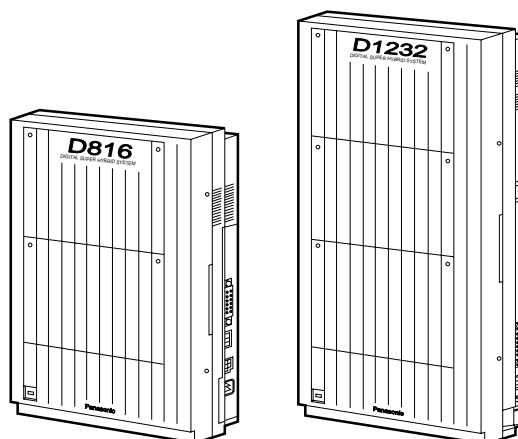

Capacité

Vous pouvez raccorder le nombre suivant de postes et lignes extérieures au système.

	Système de base	Extension Système	Interconnexion système
KX-TD816			
Ligne RNIS T0	0	4	—
Borne Radio DECT	0	6	—
Postes DECT	0	16	—
Postes	8	16	—
KX-TD1232			
Ligne RNIS T0	0	6	12
Accès primaire T2	0	1	1
Borne Radio DECT	0	12	12
Postes DECT	0	64	64
Postes	16	32	64

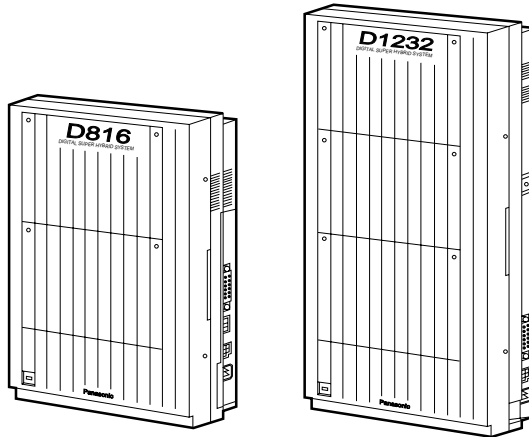

Exemple de raccordement

Le schéma ci-dessous présente un exemple de raccordement avec des dispositifs optionnels.

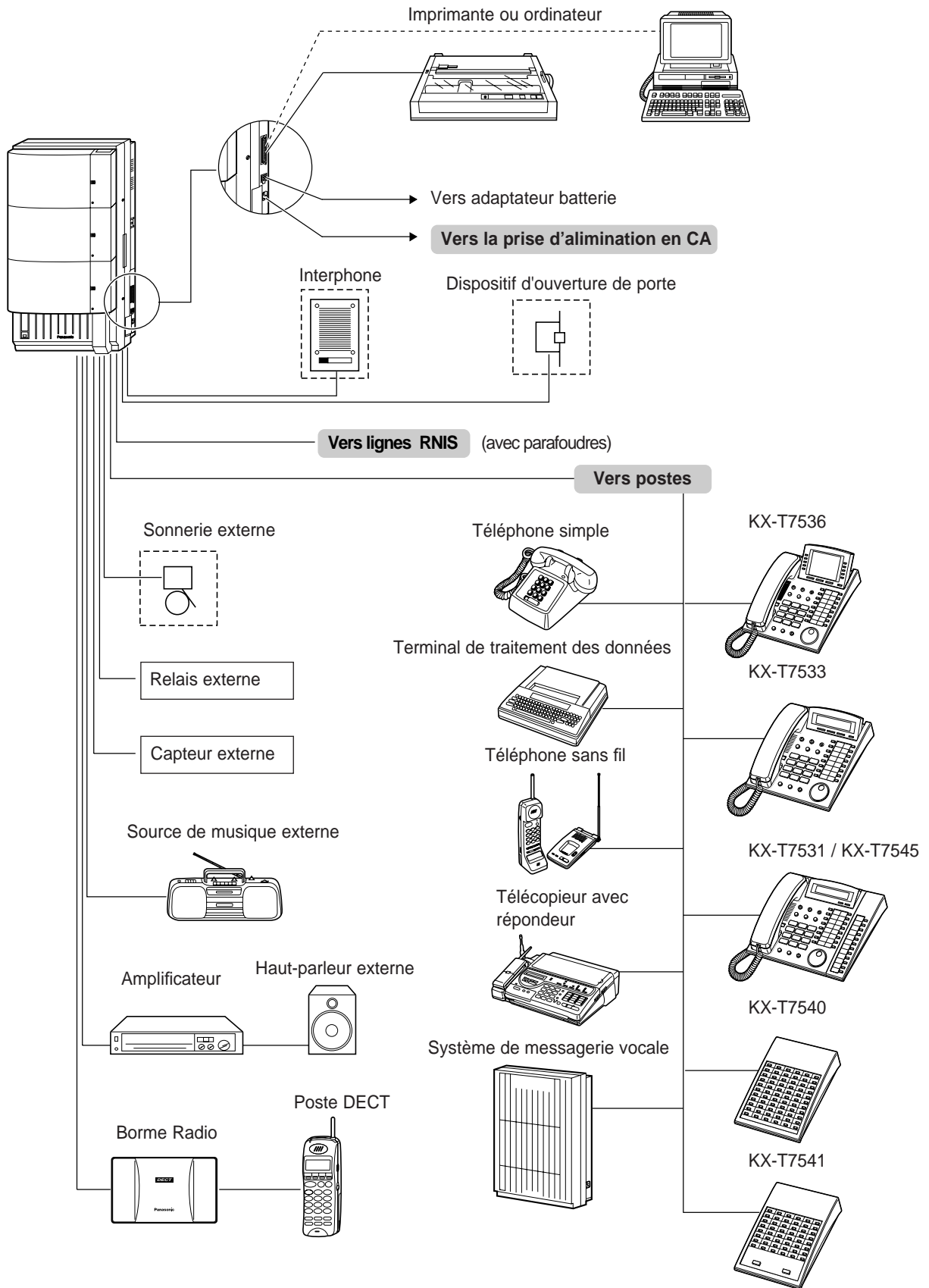

 : une carte ou un adaptateur en option est nécessaire.

Connexion d'un téléphone en parallèle

Vous pouvez raccorder en parallèle un téléphone propriétaire Panasonic et un téléphone simple (télécopieur, téléphone sans fil, etc.) à une même prise de poste. Il existe deux types de connexion en parallèle.

- **Connexion de deux téléphones en parallèle**

- un téléphone propriétaire quelconque et un téléphone simple

Les deux téléphones partagent un même numéro de poste. Utilisez la méthode 1 ou 2.

Pour que le téléphone simple sonne, activez sa sonnerie si nécessaire (voir "Pour programmer la sonnerie du téléphone connecté parallèle" sous "Opérations").

- **Utilisation du port de dispositif supplémentaire (XDP)**

- un téléphone propriétaire numérique et un téléphone simple

Chaque téléphone a son propre numéro de poste et peut être utilisé séparément. Pour plus d'informations, consultez votre revendeur. Utilisez la méthode 2 ou 3.

Méthode 1

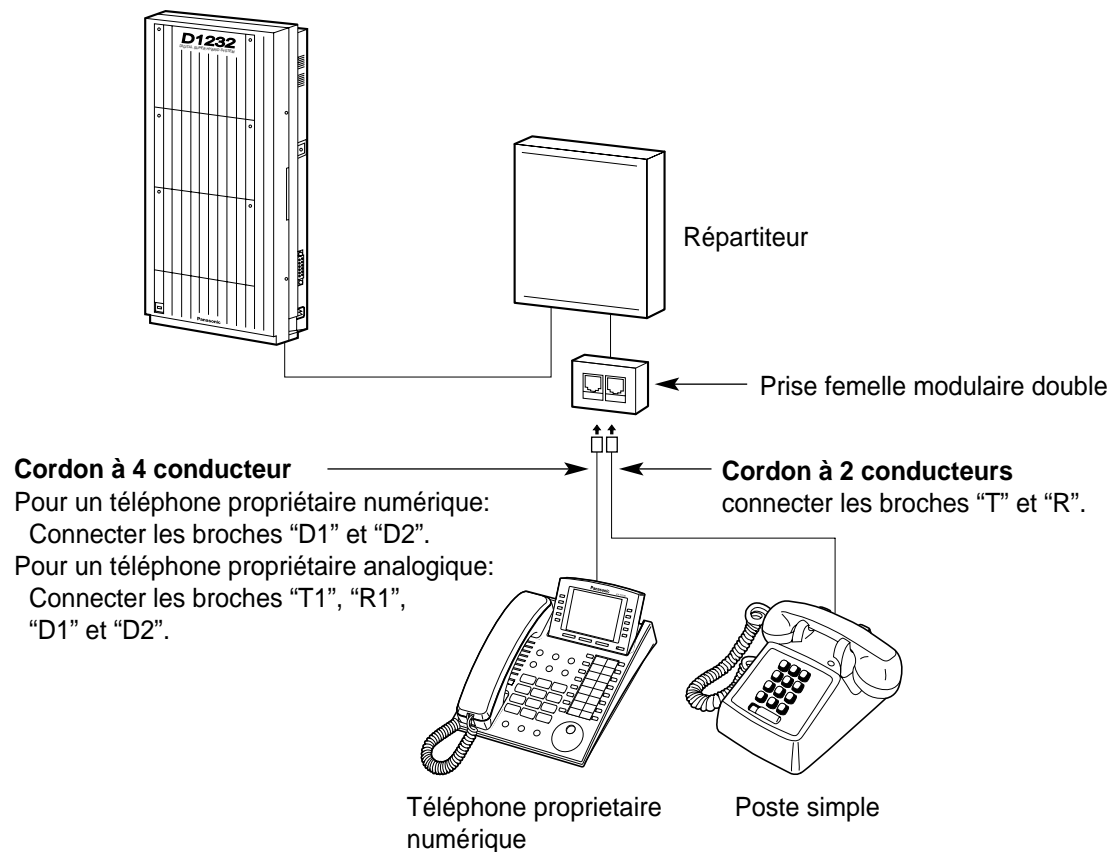

Connexion d'un téléphone en parallèle

Méthode 2

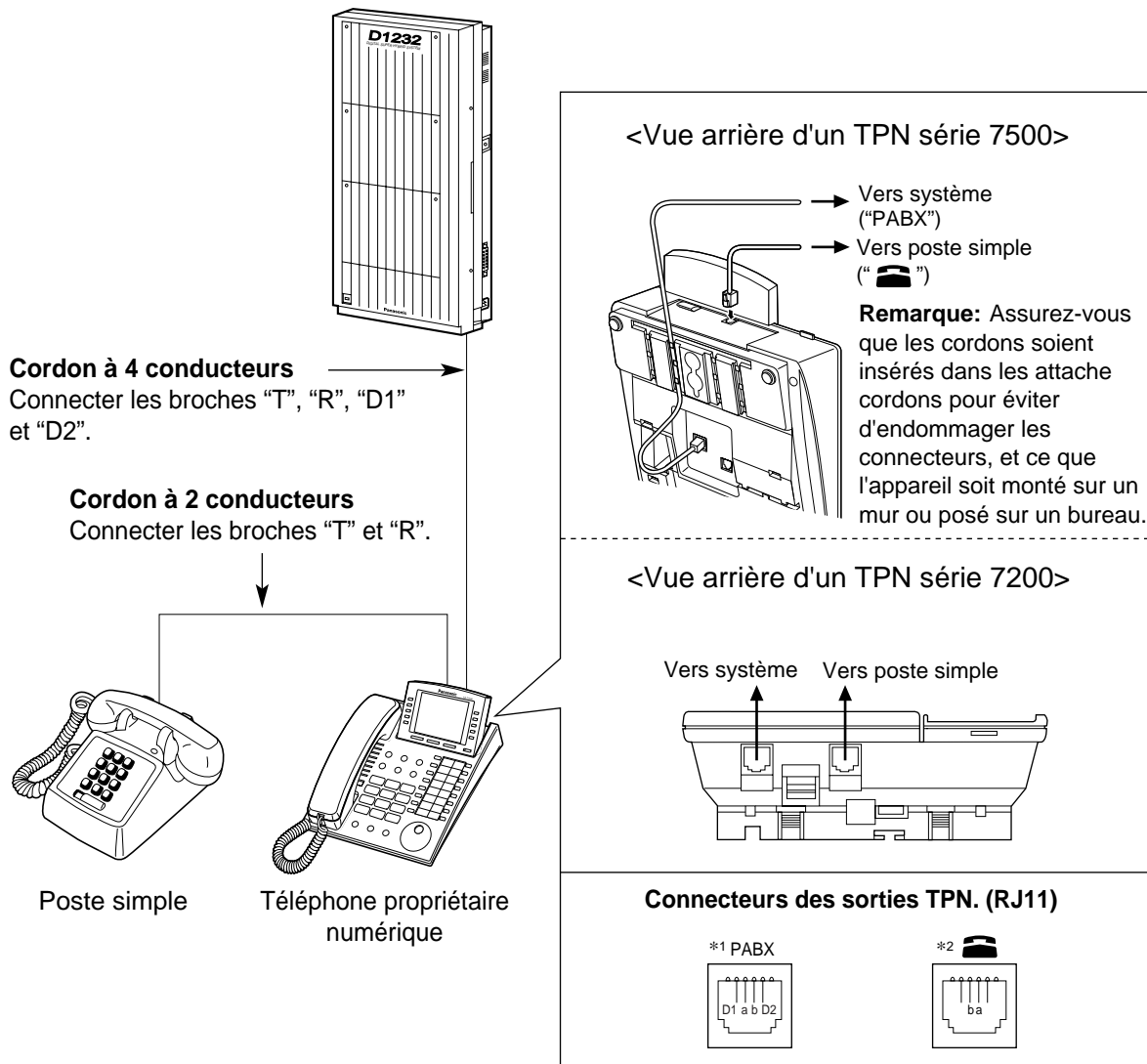

Méthode 3

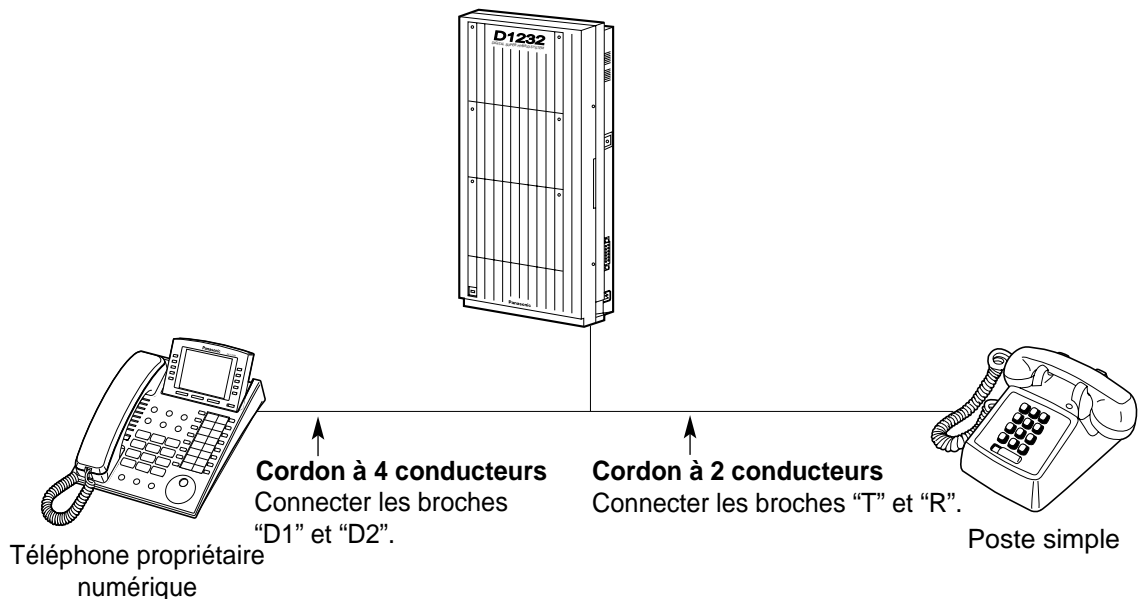

2

Utilisation

Ce chapitre décrit la marche à suivre pour utiliser les différentes fonctions.

Lisez-le pour vous familiariser avec les nombreuses fonctionnalités du système.

Avant d'utiliser les téléphones

◆◆ Quels types de téléphone peut-on utiliser ?

Vous pouvez utiliser un poste simple (PS) ou un téléphone propriétaire numérique Panasonic (TP) tel que le KX-T7536. Le mode d'utilisation des fonctions dépend du téléphone. Si vous utilisez un téléphone propriétaire Numérique Panasonic doté touches de fonctions spéciales telles que de fonction spéciale telle que  et/ou d'un écran LCD (TP-A), vous pouvez effectuer la procédure avec l'une des touches ou afficher des messages qui facilitent la programmation.

Si vous utilisez un téléphone à grand écran (KX-T7536, par exemple), vous pouvez procéder en suivant les indications affichées.

Si votre téléphone ne comporte ni touches de fonction ni écran, vous pouvez l'utiliser en saisissant un numéro de fonction. Effectuez les opérations disponibles sur le téléphone.

Si vous utilisez une console, vous pouvez utiliser les touches de la console de la même manière que les touches du téléphone propriétaire.

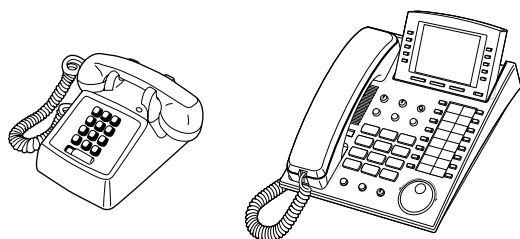

- Si vous utilisez un téléphone propriétaire numérique Panasonic qui ne comporte pas de touches de fonction, vous pouvez convertir l'une des touches programmables inutilisées en touche de fonction. Reportez-vous à "Personnalisation des touches" (Personnalisation de votre téléphone et du système).

◆◆ Numéros de fonction

Pour utiliser certaines fonctions, vous devez saisir le numéro de la fonction spécifiée (et un paramètre supplémentaire, s'il est requis).

Il y a deux types de numéros de fonction :

- Numéro de fonction programmable
- Numéro de fonction fixe

Les numéros de fonction fixes ne peuvent pas être changés. Les numéros de fonction programmables peuvent être changés par d'autres pour faciliter l'utilisation. Consultez votre installateur. Dans ce manuel, les numéros par défaut (programmés en usine) sont utilisés pour les opérations.

Un numéro de fonction programmable est indiqué par  (touche semi-grisée). Si vous avez changé le numéro de fonction, utilisez le nouveau numéro programmé. Inscrivez le nouveau numéro sur la "Liste des numéros de fonction (Annexe)".



Si vous utilisez un téléphone simple qui ne comporte pas de touche " * " ou "#", vous ne pouvez pas accéder aux fonctions qui comportent un " * " ou "#" dans leur numéro.

◆◆ Tonalités

Vous entendrez diverses tonalités sonores de confirmation pendant ou après une opération. Reportez-vous à "Que signifie cette tonalité?" (Annexe).



◆◆ **Ecran**

Dans ce manuel, lorsqu'il est question d'écran, il s'agit de celui d'un téléphone propriétaire numérique Panasonic.

Certains téléphones propriétaire numériques vous permettent d'accéder plus facilement aux opérations. Un message correspondant à l'opération s'affiche. Pour accéder à la fonction désirée, appuyez alors sur la touche correspondante située sur le côté ou au bas de l'écran ou tournez la molette multifonctions. Par exemple, s'il est possible d'activer la musique de fond, "MUS" s'affiche à l'écran. Suivez les instructions pour chaque opération.



Avec certains téléphones propriétaires à écran, vous pouvez accéder aux fonctions ou passer des appels en utilisant les messages affichés. Reportez-vous à "Utilisation d'un téléphone propriétaire à écran".



◆◆ **Votre numéro de poste**

Si vous utilisez un téléphone propriétaire Panasonic à écran, vous pouvez y afficher votre propre numéro de poste.

Reportez-vous à "Pour personnaliser le système — programmation système" (Personnalisation de votre téléphone et du système).

◆◆ **Exemples**

Les affichages et illustrations donnés en exemple sont ceux d'un téléphone raccordé au KX-TD1232.

◆◆ **Restrictions d'accès**

Il se peut que l'utilisation de certaines fonctions ait été limitée par programmation pour votre poste. Consultez le gestionnaire ou votre installateur.

Avant d'utiliser les téléphones

◆◆ Description des icônes

Les icônes suivantes indiquent des fonctions disponibles, des remarques et procédures pour l'utilisation des fonctions.

Lors de l'utilisation, vous pouvez vous reporter facilement aux icônes indiquées à la fin du manuel.



Cette fonction ne peut pas être utilisée avec un poste simple.



Titre de programmation correspondant
Voir "Programmation" si nécessaire.



Décrochez (de l'une des manières suivantes) :

- Soulevez le combiné.
- Appuyez sur la touche SP-PHONE.
- Appuyez sur la touche MAINS LIBRES (pour parler, soulevez le combiné).



Raccrochez (de l'une des manières suivantes) :

- Reposez le combiné.
- Appuyez sur la touche SP-PHONE.
- Appuyez sur la touche PLSD.



Appuyez sur la touche de fonction correspondante sur le téléphone propriétaire (Voir "Lorsque vous utilisez un téléphone propriétaire Panasonic".)

n° désiré

Composez le numéro voulu.

<Exemple>

code de compte

Entrez le code de compte.

n° de poste

Composez un numéro de poste.

n° de téléphone

Composez le numéro de téléphone.



Prenez une ligne extérieure (de l'une des manières suivantes) :

- Appuyez sur la touche LR.
- Composez le numéro d'accès automatique à une ligne 0.
- Composez le numéro de ligne extérieure 81 à 88.



Appuyez sur le bouton d'appel de l'interphone.



Appuyez sur la touche R (Rappel) d'un téléphone simple.



Attendez que le correspondant réponde.



Parlez.



Vous entendrez une tonalité de confirmation, d'invitation à numéroté, de sonnerie ou de retour d'appel.

Tonalité C : tonalité de confirmation

Tonalité D : tonalité d'invitation à numéroté

Tonalité R : tonalité de sonnerie



◆◆ Lorsque vous utilisez un téléphone propriétaire Panasonic

Vous trouverez ci-dessous la liste des touches utilisées sur les téléphones propriétaires numériques et sur la console SDP. Certaines de ces touches peuvent ne pas apparaître sur votre poste.

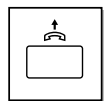

RÉPONSE : Permet de répondre à un appel entrant.

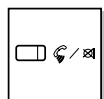

RÉPONSE AUTO/SECRET : Permet de recevoir un appel interne en mode mains libres ou de couper le micro pendant la communication.

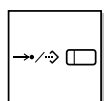

NUMEROTATION ABR./ MEMORISER : Permet de composer un numéro abrégé système ou de mémoriser des modifications de programmation.

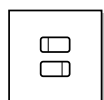

LR (Touches multifonctions programmables) : Permet d'effectuer ou recevoir un appel externe. Une touche Boucle-LR prend en charge toutes les lignes. Une pression sur cette touche vous permet de prendre automatiquement une ligne libre (une affectation de touche est nécessaire). Permet également l'utilisation des touches de fonction désirées (une affectation de touche). (Sur certains téléphones, il se peut que seul le "numéro" LR (1, 2, etc.) soit indiqué.)

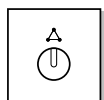

CONFERENCE : Permet d'établir une conférence à trois.

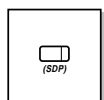

SDP : Permet la supervision et l'appel d'un poste.

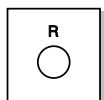

R / FLASH : Permet de couper la communication actuelle et d'effectuer un nouvel appel sans raccrocher. Pour couper une communication et passer un nouvel appel sans raccrocher.

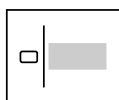

Touch de Fonction : *Située sur le côté de l'écran.* Permet d'effectuer la fonction ou l'opération affichée.

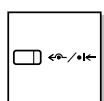

RNV / NPD : Utiliser pour la fonction de renvoi d'appel ou Ne pas déranger.

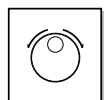

Touche Navigation : Permet de régler le volume le contraste de l'écran ou de sélectionner l'option désirée d'une fonction.

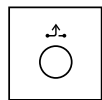

ATTENTE : Permet de mettre un appel en attente.

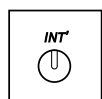

INTER : Permet d'effectuer ou recevoir un appel interne.

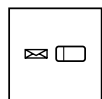

MESSAGE : Permet de laisser une notification de message en attente à un autre poste ou de rappeler le correspondant ayant laissé un message.

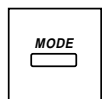

MODE : Permet de changer l'affichage pour accéder à diverses fonctions.

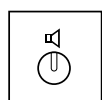

PLSD : Permet d'appeler un numéro sans décrocher. Vous pouvez entendre votre correspondant via l'ampli.

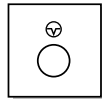

PAUSE : Permet d'insérer une pause dans le numéro que vous composez.



PROGRAMME : Permet de passer en mode de programmation poste ou de le quitter.

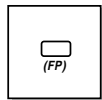

Fonction Programmables : *Située au dessus de touches LR ou sur la console.* Affecte la touche désirée et utilisée pour accéder à la fonction mémorisée. Le plus souvent utilisée comme une touche de numérotation "1 touche". (Sur certains téléphones, il se peut que seul "F et un nombre" soient indiqués.)

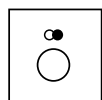

BIS (RENUMEROTATION) : Permet de recomposer un numéro.

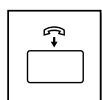

LIBERATION : Permet de couper la communication.

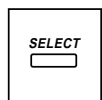

SELECT : Permet de sélectionner la fonction affichée ou d'appeler le numéro de téléphone affiché.

Avant d'utiliser les téléphones

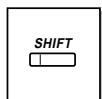

SHIFT : Permet d'accéder au second niveau des fonctions des touches multifonctions.

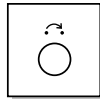

TRANSFERT : Permet de transférer un appel.



Touches Polyvalentes : Permet d'effectuer l'opération apparaissant sur la dernière ligne de l'affichage.

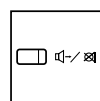

APPEL VOCAL/SECRET : Permet automatiquement le correspondant lors d'un appel interne. Ne peut pas être utilisée pour une communication "mains-libres".

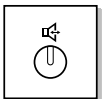

MAINS-LIBRES : Sert pour une utilisation mains libres.

Coupe également le micro du combiné pendant la communication.

Si le terme est entre parenthèses comme (Compte) dans ce chapitre, cela signifie qu'une touche programmable a été convertie en touche "Compte".

◆◆ Utilisation de la touche Navigation (Jog Dial)

La touche de navigation peut être utilisée pour régler le contraste de l'écran et le volume ou pour sélectionner une option sur à l'écran. Tournez la touche de navigation dans l'un ou l'autre sens. Le niveau du contraste ou du volume et les options changent comme suit :

À gauche
(sens inverse des aiguilles
d'une montre)



Le niveau **diminue**.

Vers l'option **précédente**

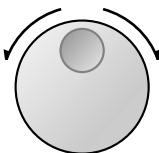

À droite
(sens des aiguilles
d'une montre)



Le niveau **augmente**.

Vers l'option **suivante**

◆◆ Exemple d'utilisation du manuel

Un exemple d'utilisation est présenté ci-dessous.

Utilisation

Titre de la fonction

Appel sans restriction d'accès

◆◆ Utilisation d'un code de compte (Entrée du code de compte)

Un code de compte fournit des informations sur les appels effectués vers l'extérieur à des fins comptables et de facturation. Il se peut que vous ne puissiez pas appeler l'extérieur sans saisir un code de compte. Un niveau d'utilisation est affecté à chaque utilisateur. Demandez au gestionnaire quel est votre niveau.

Sous-titre de la fonction

Description

TP/PS

Procédure

Les icônes sont décrites à la page 2-4 et à la fin du manuel

Conditions

Conseils

- L'utilisateur d'un téléphone propriétaire Panasonic peut saisir un code de compte pendant une communication ou lorsqu'il entend une tonalité d'invitation à renuméroter après que son correspondant a raccroché.
- Si vous saisissez un code incorrect, appuyez sur la touche "*" lors de la saisie du code de compte, puis resaisissez le code.
- Pour annuler la saisie, appuyez sur la touche Compte ou sur le crochet commutateur lors de la saisie du code.
- Vous pouvez mémoriser le code avec le numéro de téléphone (numérotation abrégée, par exemple).
- Si vous entendez la tonalité d'invitation à renuméroter, ceci indique que le code de compte saisi est incorrect. Saisissez le code correct.

Personnalisation de votre téléphone

- **Personnalisation des touches**
Création d'une touche Compte ou changement de sa position

Conseils

!! Vous pouvez attribuer des codes de compte aux utilisateurs des postes et vérifier leur usage du téléphone. Vous pouvez spécifier un code de compte à chaque utilisateur et vérifier la durée des appels.

Références de programmation : Indique la programmation s'y rapportant ou nécessaire. Pour programmer, reportez-vous à "Personnalisation de votre téléphone et du système".

Utilisation

2-7

Quand vous appelez

Appel de base

◆◆ Pour appeler un autre poste

◆ Appeler un poste interne

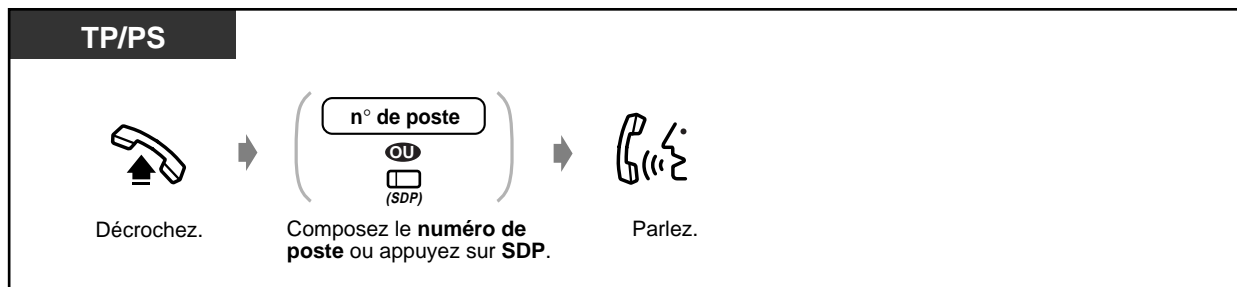

<Exemple>

Pour appeler Monsieur Thomas...

Le numéro de poste de monsieur Thomas est 123.



- Le voyant de la touche SDP indique l'état actuel comme suit :

Éteint : Le poste est libre.

Allumé en rouge : La ligne est utilisée par vous ou par un autre poste.



Personnalisation de votre téléphone

• Personnalisation des touches

Création d'une touche SDP ou changement de sa position

Personnalisation du système

- Programmation des numéros abrégés système
- Programmation des noms de numérotation abrégée système



• Avez-vous un répertoire sur votre poste ?

Remplissez le répertoire de la page 5-8 et faites-en une photocopie.

• Pour une utilisation rapide

Si vous êtes l'utilisateur du poste d'accueil ou composez fréquemment certains numéros de poste, la touche SDP vous sera utile.

• Pour vérifier le numéro composé avant de prendre la ligne

Vous pouvez décrocher après avoir vérifié le numéro composé. Si vous commettez une erreur dans le numérotation, vous pouvez effacer le dernier chiffre en appuyant sur la touche * ou tous les chiffres en appuyant sur la touche R.

◆ Pour appeler le poste accueil (Appel poste accueil)

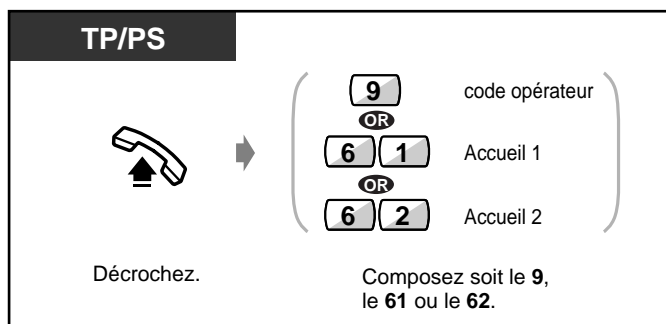

◆◆ Appel externe

Avant de composer un numéro de téléphone externe, vous devez prendre une ligne extérieure car les appels externes sont effectués par l'intermédiaire du système.

Utilisez l'une des méthodes suivantes :

- Appuyez sur une touche libre.
- composez le numéro d'accès ligne automatique .
Une ligne libre est automatiquement sélectionnée.
- composez un numéro de groupe de ligne extérieure à .
Une ligne spécifique est sélectionnée.

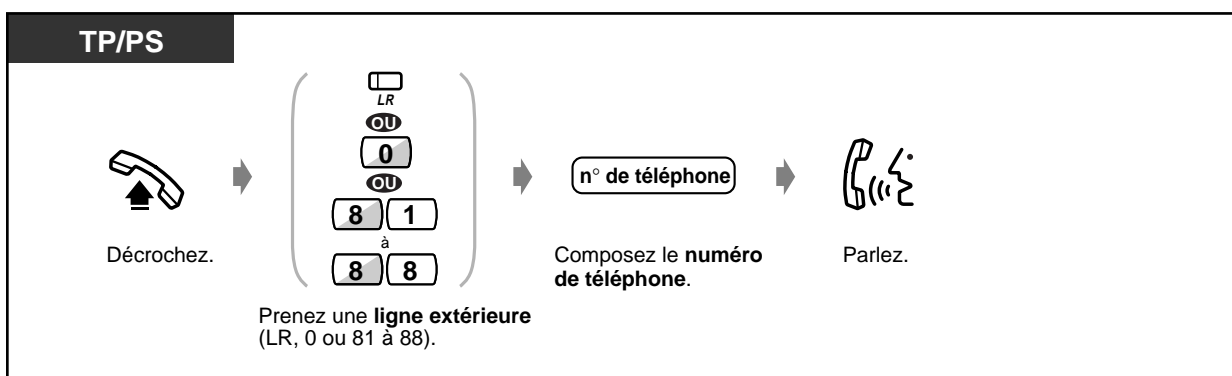

- Le voyant de la touche LR indique l'état actuel comme suit :
 - Éteint** : La ligne est libre.
 - Allumé en vert** : Vous utilisez la ligne.
 - Allumé en rouge** : La ligne est occupée.
- LR1 à LR8 correspondent respectivement aux numéros de ligne extérieure 81 à 88.
- **Appel d'urgence**
Vous pouvez composer les numéros d'urgence préprogrammés sans aucune restriction d'accès.



Personnalisation de votre téléphone

- **Réglages initiaux - Lignes sortantes autorisées**
Sélectionnez la ligne à laquelle vous désirez accéder quand vous décrochez.
- **Personnalisation des touches**
Création d'une touche Commutateur ou prendre la ligne Programmation d'une touche Libération
- **Gestion de taxation**



- **Communication "mains libres"**
Vous pouvez parler sans décrocher en utilisant la touche MAINS-LIBRES.
Conseils utiles pour une communication "mains libres"
 - Vous obtiendrez de meilleurs résultats dans une pièce silencieuse.
 - Si votre correspondant vous entend mal, baissez le volume.
 - Si vous parlez en même temps que votre correspondant, vous perdrez des bribes de conversation. Pour éviter ceci, parlez chacun à votre tour.
- **Pour que la ligne la moins coûteuse soit automatiquement sélectionnée** : composez le 0 ou appuyez sur la touche Boucle-LR pour obtenir une ligne (**Sélection automatique de l'itinéraire (ARS)**)
- **Pour vérifier le numéro composé avant de prendre la ligne**
Vous pouvez décrocher après avoir vérifié le numéro composé. Si vous commettez une erreur de numérotation, vous pouvez effacer le dernier chiffre en appuyant sur la touche * ou tous les chiffres en appuyant sur la touche R.
- **Informations sur l'appel**
En appuyant plusieurs fois sur la touche LR utilisée, vous pouvez obtenir les informations suivantes :
 - numéro de téléphone (appel sortant) ou durée de l'appel (appel entrant)
 - compteur
 - Coût de la communication
- **Pour appeler un autre numéro sans raccrocher**, appuyez sur la touche Libération ou sur le bouton "LIB" sur l'écran prenez une ligne extérieure et composez le nouveau numéro de téléphone.

Quand vous appelez

Numérotation simplifiée

Vous pouvez appeler facilement un numéro fréquemment composé :

- Numérotation "1 touche"
- Numérotation abrégée poste
- Numérotation abrégées système
- Appel au décroché
- Numérotation rapide
- Appel poste fictif

◆◆ Numérotation "1 touche"

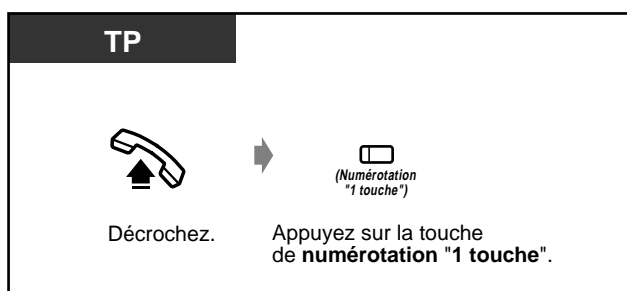

Personnalisation de votre téléphone

- **Réglages initiaux – Numérotation "1 touche" sans décrocher**

Vous pouvez autoriser ou interdire la numérotation "1 touche" sans décrocher (Par défaut : autorisée).

- **Personnalisation des touches**

Création ou modification d'une touche de numérotation "1 touche" et sauvegarde du numéro voulu, du numéro de téléphone, du numéro de fonction, etc.

◆◆ Numérotation abrégée poste

Vous pouvez mémoriser jusqu'à dix numéros personnels.

◆ Mémorisation d'un numéro de téléphone

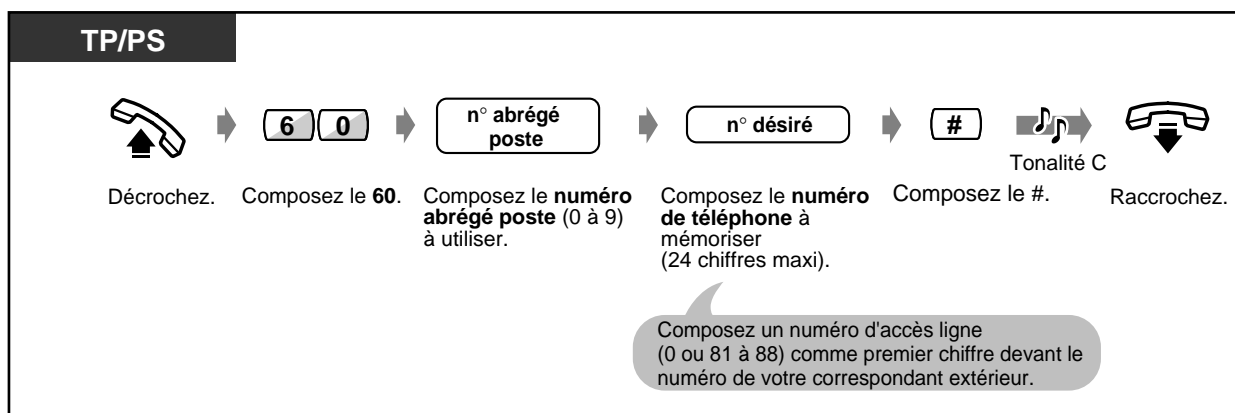

- Vous pouvez utiliser un “*” et une PAUSE dans le numéro.

◆ Pour appeler un numéro abrégé

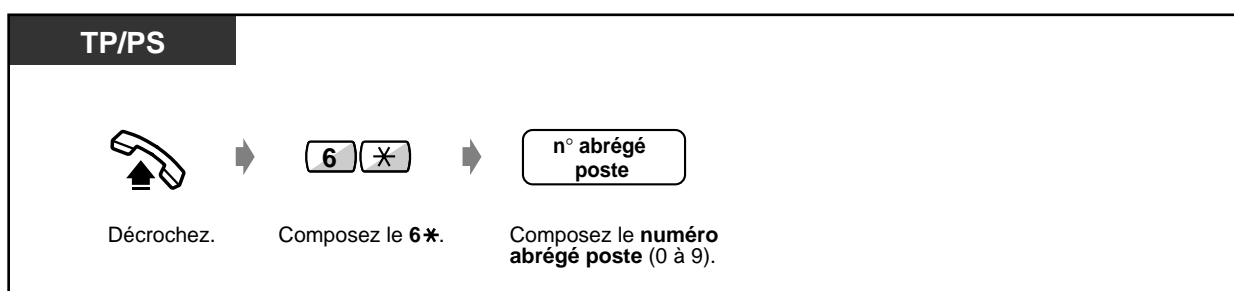

◆◆ Numérotation abrégée système

Vous pouvez mémoriser jusqu'à 500 numéros dans le système. Reportez-vous au répertoire à la page 6-12.

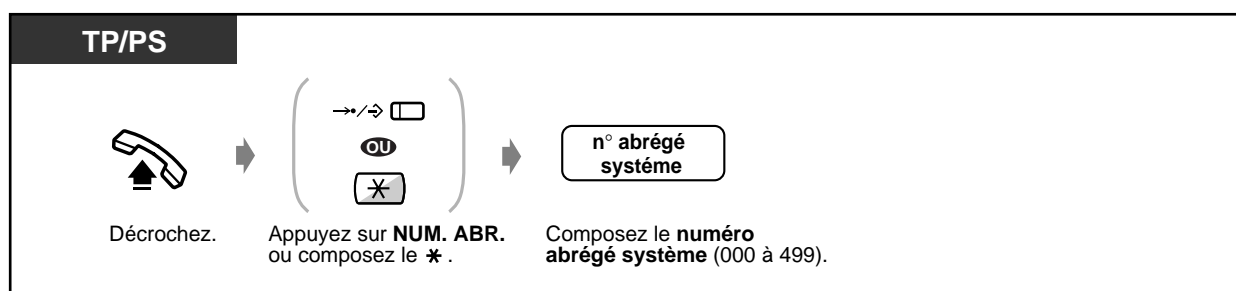

- Vous pouvez utiliser plusieurs numéros abrégés pour les numéros de téléphone très longs si vous les avez divisés lors de leur mémorisation.

<Exemple de numérotation>

Si le numéro a été divisé en deux et mémorisé sur les numéros abrégés système 001 et 002 :

→/→ □ **001** →/→ □ **002**



Personnalisation du système

- Programmation des numéros abrégés système
- Programmation des noms de numérotation abrégée système

Quand vous appelez

◆◆ Appel au décroché

Vous pouvez appeler un correspondant extérieur en décrochant simplement si vous l'avez préprogrammé.

◆ Mémorisation du numéro de téléphone

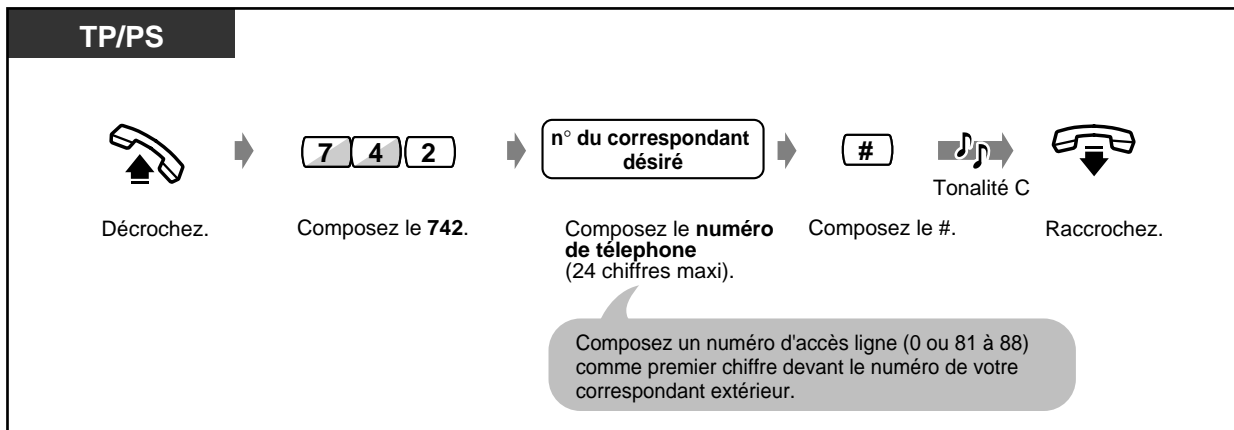

◆ Validation/Annulation

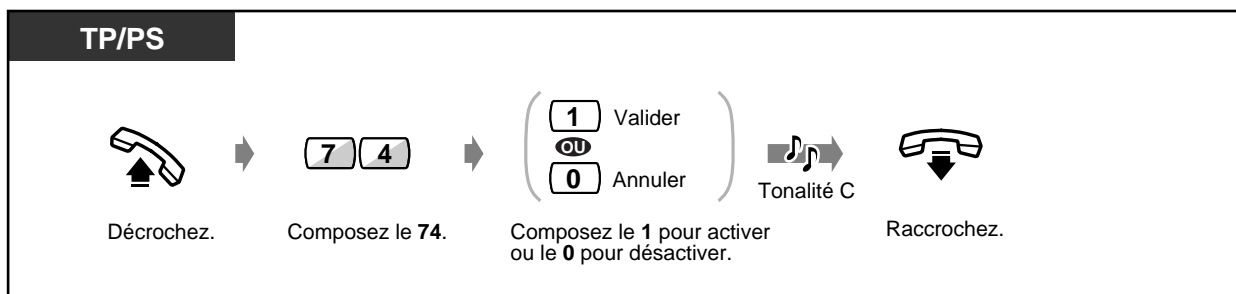

◆ Pour appeler



- Vous pouvez activer ou désactiver cette fonction en appuyant simplement sur la touche Appel au décroché. Lorsque la fonction est activée, le voyant de la touche s'allume en rouge.
- **Pour appeler un autre correspondant**, composez le numéro de téléphone de ce correspondant avant que la ligne pré-programmée ne soit établie. (Par défaut : 1 seconde)
- Vous pouvez insérer “*” dans le numéro.
- Cette fonction n'est pas disponible pour un utilisateur d'une ligne RNIS.



Personnalisation de votre téléphone

• Personnalisation des touches

Création d'une touche Appel au décroché ou changement de sa position

◆◆ Appel en composant un numéro d'un chiffre (numérotation rapide)

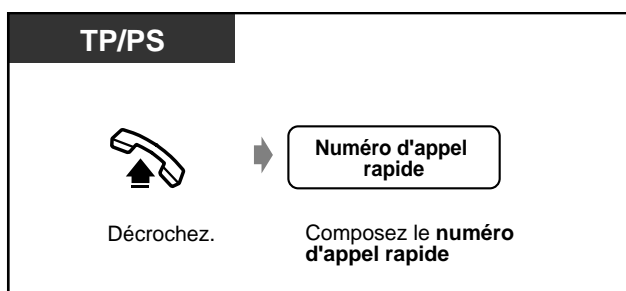

◆◆ Appel en composant le numéro d'un poste fictif

Vous pouvez appeler les postes associés à un poste fictif. L'appel est reçu par tous les postes ayant la touche de poste fictif correspondante.

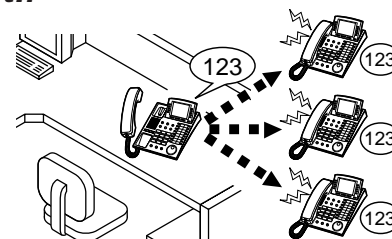

◆ Pour appeler un poste fictif ou lui transférer un appel

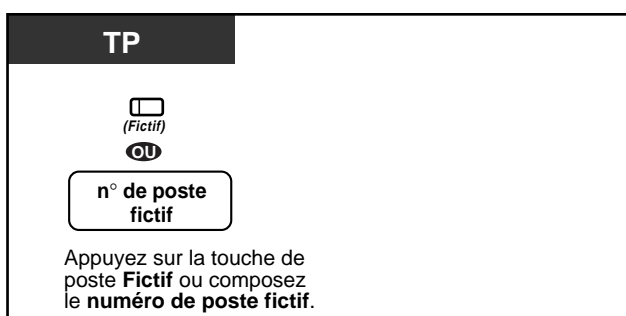

◆ Pour répondre



- Le voyant de la touche de poste fictif indique l'état actuel de la manière suivante :
 - Éteint** : Libre
 - Allumé en rouge** : Vous appelez un poste fictif.
 - Clignotant en vert** : Appel entrant
- Pour activer ou désactiver la sonnerie, reportez-vous à "Personnalisation de votre téléphone".



Personnalisation de votre téléphone

- **Personnalisation des touches**
 - Création d'une touche de poste fictif ou changement de sa position

Quand vous appelez

Renumérotation (BIS)

Cette fonction est pratique pour rappeler le dernier numéro externe composé et de sauvegarder le numéro afin de le rappeler plus tard.

- Rappel du dernier numéro
- Rappel d'un numéro sauvegardé



- Le numéro sauvegardé et rappelé peut avoir jusqu'à 24 chiffres. Le code d'accès réseau n'est pas compté comme un chiffre.



Personnalisation de votre téléphone

• Réglages initiaux

— Fonction numérotation "1 touche" sans décrocher

Vous pouvez autoriser ou interdire la numérotation "1 touche" sans décrocher (Par défaut : autorisée).



- **Pour rappeler automatiquement un numéro**, décrochez avec la touche MAINS-LIBRES ou appuyez directement sur la touche BIS. Si le numéro est occupé, cette fonction permet de rappeler le numéro pendant la durée spécifiée jusqu'à ce que votre correspondant réponde (renumérotation automatique). Pour annuler cette fonction, appuyez sur la touche R.

◆◆ Rappel du dernier numéro

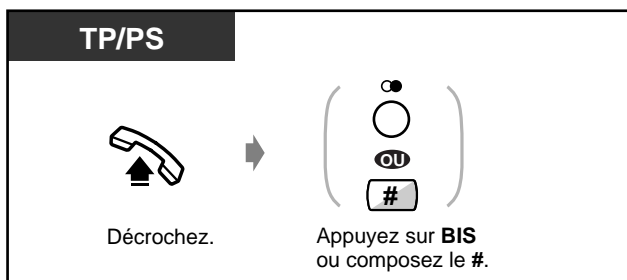

◆◆ Rappel d'un numéro sauvegardé

Le numéro sauvegardé reste enregistré tant qu'un autre numéro n'est pas sauvegardé.

◆ Pour mémoriser le numéro

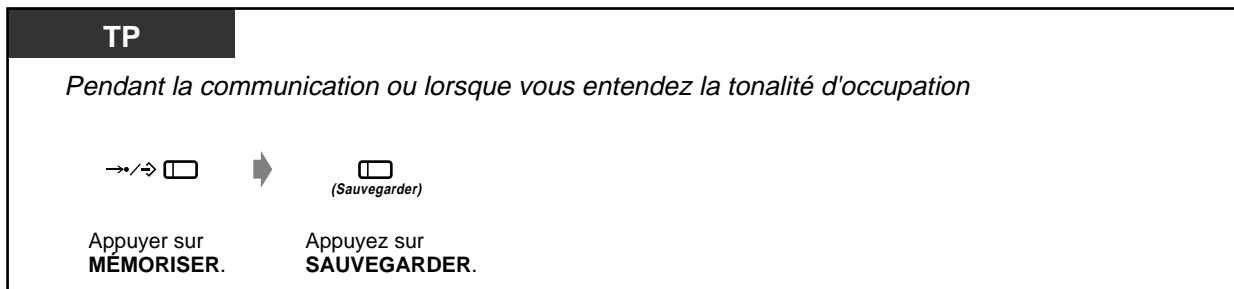

◆ Pour appeler

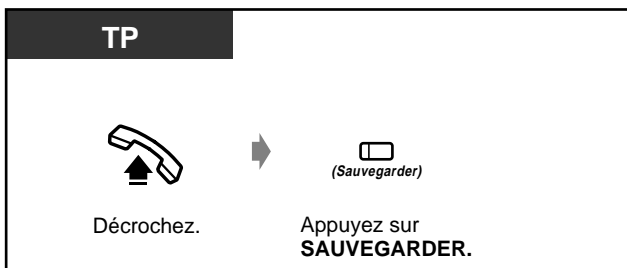

Personnalisation de votre téléphone

• Personnalisation des touches

Création ou modification d'une touche SAUVEGARDER.

■ Quand le numéro appelé est occupé ou ne répond pas

- Réserve d'une ligne occupée
- Appel d'un correspondant occupé sur une ligne RNIS
- Envoi d'une tonalité d'appel en attente
- Indication de message en attente (Message en attente)
- Accès à la communication en cours

◆ Réserve d'une ligne occupée (Rappel automatique sur occupation)

Vous pouvez programmer le téléphone afin d'être rappelé lorsque le numéro occupé que vous avez appelé se libère.

Lorsque vous répondez quand vous êtes rappelé :

pour un appel extérieur : la ligne est prise.

pour un appel intérieur : le poste appelé sonne automatiquement.

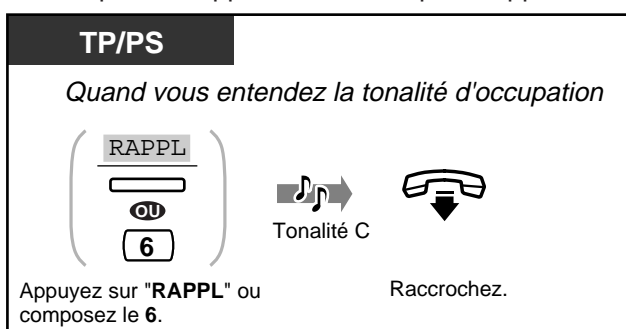

◆ Pour répondre et appeler

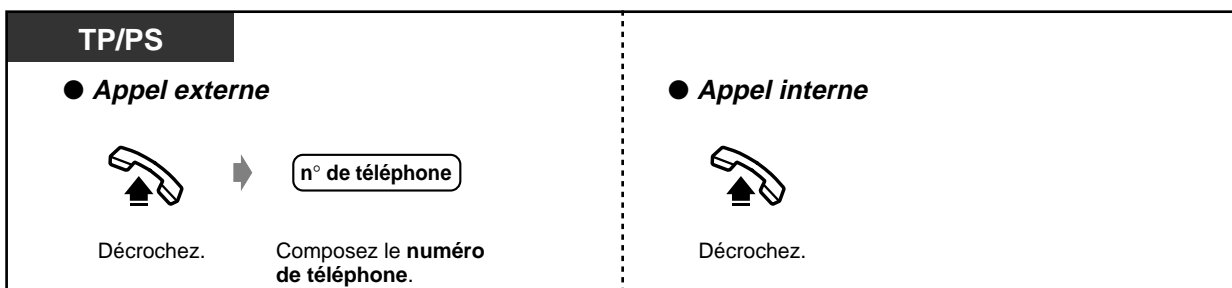

◆ Pour annuler

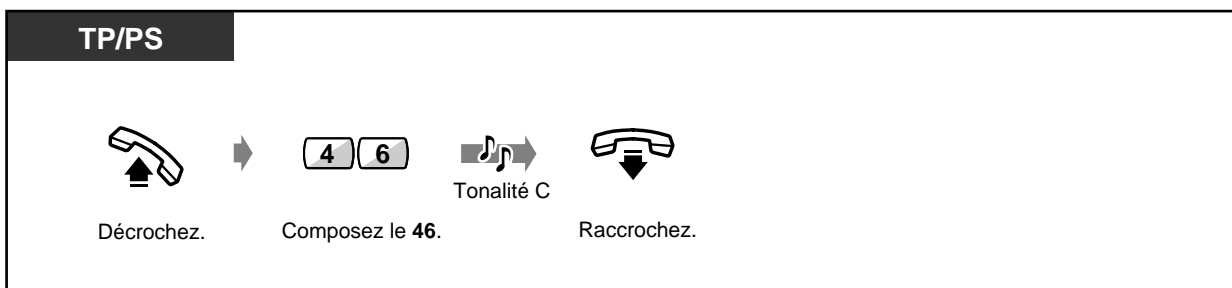

- Si vous ne répondez pas après quatre sonneries de rappel, cette fonction est annulée.
- Cette fonction n'est pas disponible pour un utilisateur de poste RNIS.



- Si vous utilisez une ligne RNIS, le correspondant occupé sera automatiquement rappelé. "SPO" s'affichera au lieu de "RAPPL". Voir "Appel d'un correspondant occupé" sur une ligne RNIS.

Quand vous appelez

◆◆ Signalisation au poste occupé sur une ligne externe (CCBS)

Vous pouvez programmer le téléphone afin de recevoir une sonnerie de rappel lorsque la ligne RNIS d'un correspondant se libère. Lorsque vous répondez à la sonnerie de rappel, le numéro de téléphone de ce correspondant est automatiquement composé.

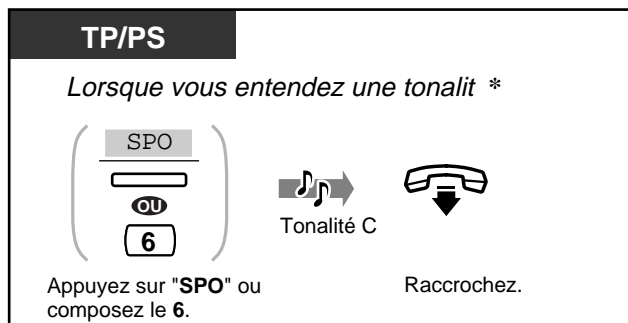

◆ Pour répondre et appeler



◆ Pour annuler

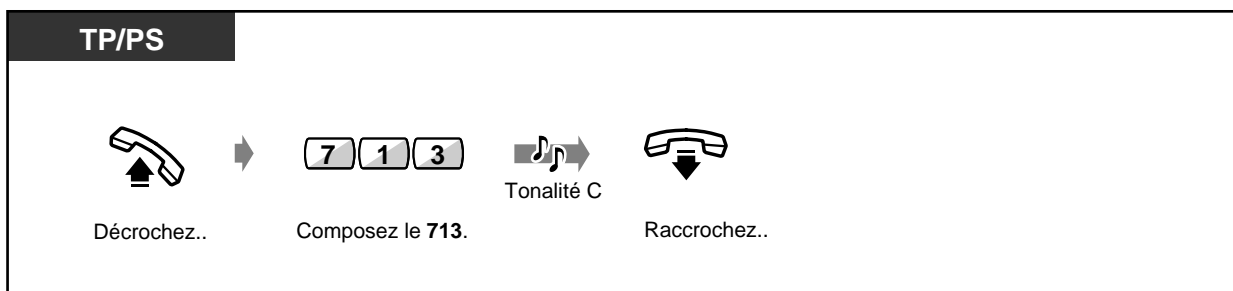

- Si vous ne répondez pas après quatre sonneries de rappel, cette fonction est annulée.
- Cette fonction n'est pas disponible pour un utilisateur de poste RNIS.
- * Tonalité



- La disponibilité de cette fonction dépend du type de service RNIS de votre compagnie de téléphone.
- La fonction SPO répond à la norme ETS 300 359 (European Telecommunication Standard).





◆◆ Envoi d'une tonalité d'appel en attente (Signalisation au Poste Occupé [SPO])

Votre correspondant est averti que vous êtes en attente.

TP/PS

Lorsque vous entendez la tonalité d'occupation.

SPO

ou

2

Appuyez sur "SPO" ou composez le 2.



- Si "SPO" ne s'affiche pas ou si vous entendez une tonalité d'invitation à renuméroter, cette fonction n'est pas activée sur le poste de votre correspondant. Elle n'est disponible que si la fonction "Appel en attente" est activée sur le poste appelé.
- Selon le téléphone de votre correspondant, les fonctions "Annonce Vocale Pendant Communication (AVPC)" et "offre discrète AVPC" peuvent être disponibles. Vous pouvez parler à votre correspondant en utilisant le haut-parleur et le micro (AVPC) ou vous pouvez seulement envoyer une annonce vocale par le combiné (offre discrète AVPC), utilisation alors que votre correspondant est en communication.
- Cette fonction n'est pas disponible pour un utilisateur de poste RNIS.

Quand vous appelez

◆◆ Signalisation de message en attente (Message en attente)

Vous pouvez laisser une indication de message en attente au poste appelé (le voyant de la touche MESSAGE s'allume et/ou la tonalité d'indication* est émise lorsqu'il raccroche) afin qu'il vous rappelle.

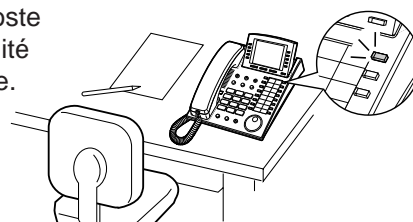

◆ Pour laisser une indication de message en attente

TP

Lorsque le poste appelé est occupé ou ne répond pas

Appuyez sur **MESSAGE** ou composez le **4**.

Tonalité C Raccrochez.

◆ Dépôt/Annulation d'un message

TP/PS

Décrochez.

Composez le **70**.

Composez le **1** pour déposer ou **0** pour annuler.

Composez le **numéro de poste**.

Tonalité C Raccrochez.

T7531

Appuyez sur **MODE** jusqu'à ce que "FONCTIONS" s'affiche.

Tournez la **touche Navigation** jusqu'à ce que "ANN.MESS" ou "LAIS.MESS." s'affiche.

Appuyez sur "**SELECT**".
 "LAIS.MESS." : Laisser
 "ANN.MESS." : Annuler

Composez le **numéro de poste**.

Tonalité C Raccrochez.

T7533

Appuyez sur **SHIFT** jusqu'à ce que "FONC" s'affiche.

Appuyez sur "**FONC**".

Tournez la **touche Navigation** jusqu'à ce que "ANN.MESS." ou "LAIS.MESS." soit en regard de la flèche.

Appuyez sur "**SEL**".
 "LAIS.MESS." : Laisser
 "ANN.MESS." : Annuler

Composez le **numéro de poste**.

Tonalité C Raccrochez.



◆ Pour déposer / annuler un message (suite)

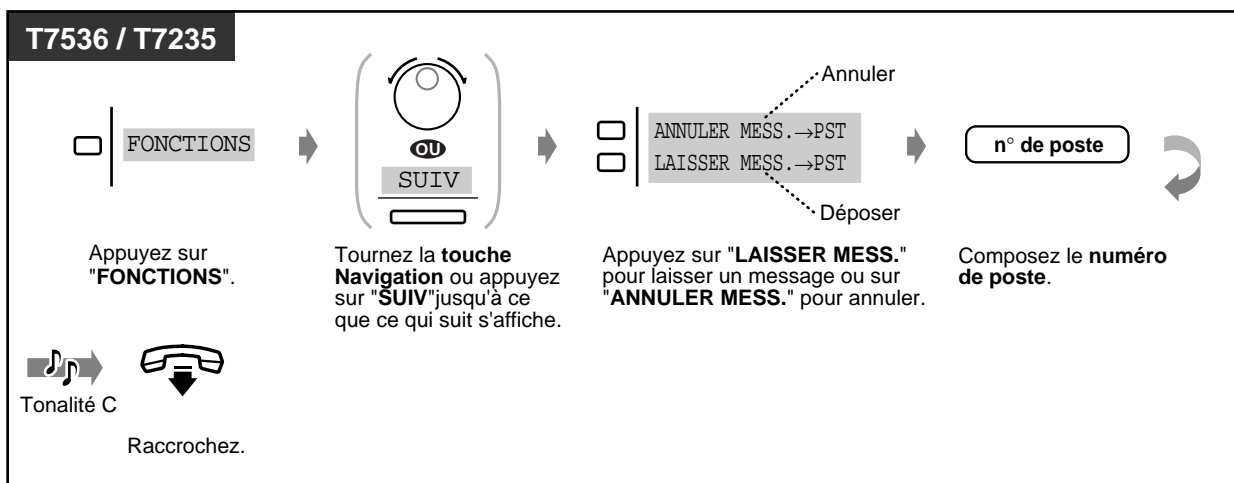

◆ Pour vérifier et sélectionner le correspondant

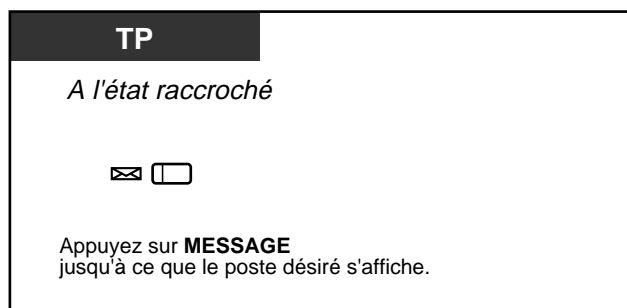

- Le numéro et le nom de poste sont indiqués dans l'ordre de réception.
- Il se peut que les utilisateurs de postes simples entendent un signal de sonnerie lorsque le poste est raccroché.
- Cette fonction n'est pas disponible pour un utilisateur de poste RNIS.
- * Tonalité de notification



◆ Pour rappeler l'émetteur du message

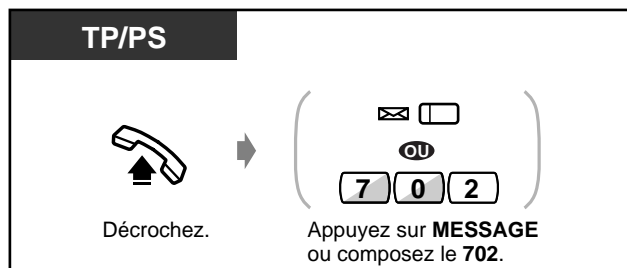

Quand vous appelez

◆ Annulation de tous les messages

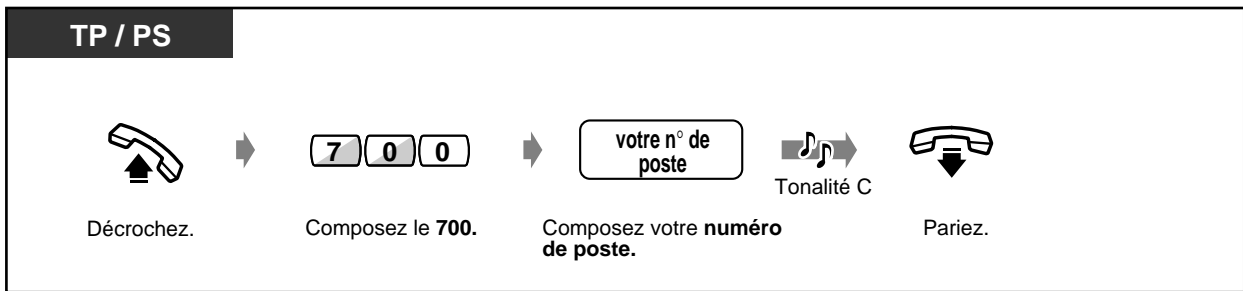

Personnalisation de votre téléphone

• Personnalisation des touches

Création ou modification d'une touche MESSAGE

◆◆ Intervention dans une communication (Entrée en tiers prioritaire)

Vous pouvez appeler un correspondant qui est en communication ou faire participer un nouveau correspondant à votre communication.

◆ Entrée en tiers prioritaire

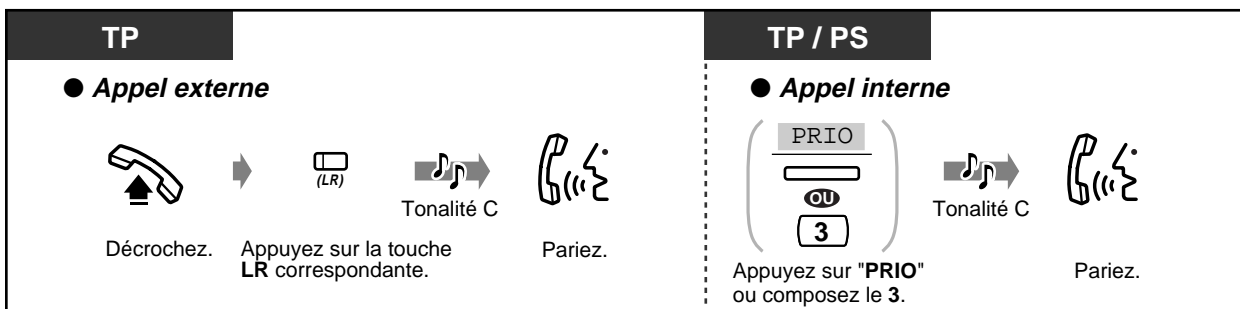

◆ Pour couper une communication avec un correspondant et parler à un autre correspondant externe

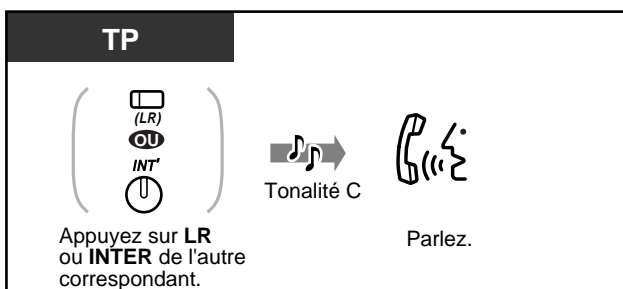

- Vous pouvez interdire que d'autres puissent intervenir dans vos communications (Par défaut : Autoriser). Reportez-vous à "Pour programmer le téléphone selon vos besoins".

Appel sans discrimination

- Appel en utilisant un code de compte
- Entrée en fiers sur la fonction "Ne Pas Déranger"

◆◆ Appel en utilisant un code de compte (Saisie de code de compte)

Un code de compte fournit des informations sur les appels effectués vers l'extérieur à des fins comptables et de facturation. Il se peut que vous ne puissiez pas appeler l'extérieur sans saisir un code de compte. Une classe de service est affectée à chaque utilisateur. Demandez au gestionnaire quelle est votre classe de service.

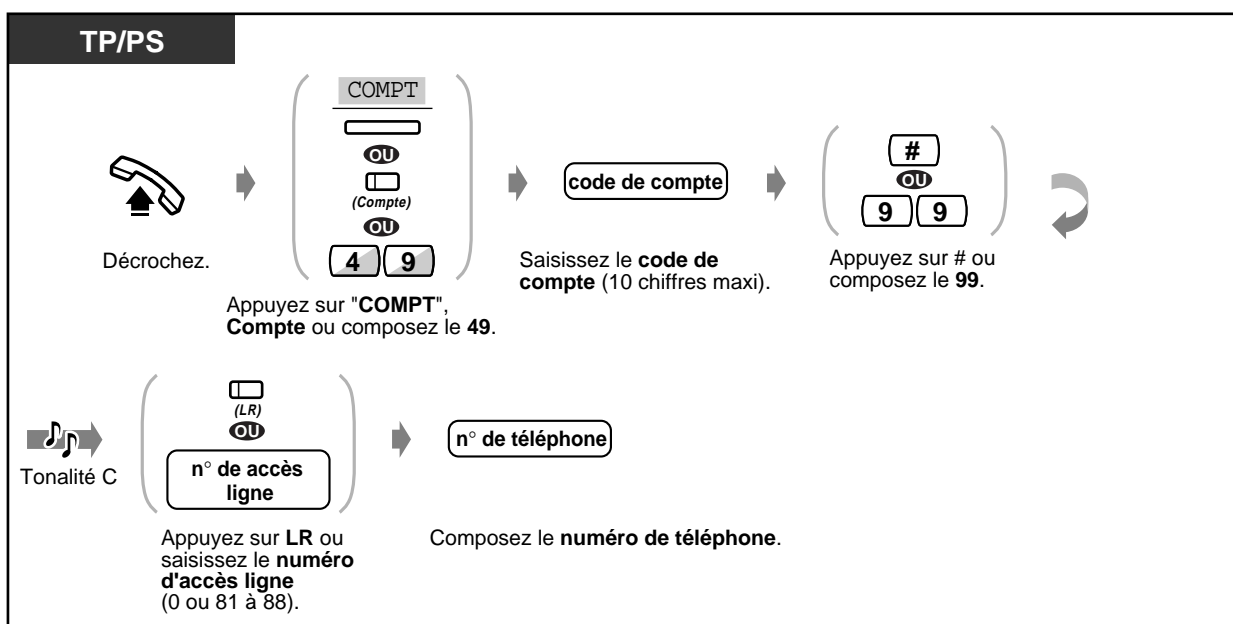

- **L'utilisateur d'un téléphone propriétaire Panasonic** peut saisir un code de compte pendant une communication ou lorsqu'il entend une tonalité d'invitation à renuméroter après que son correspondant a raccroché.
- **Si vous saisissez un code incorrect**, appuyez sur la touche "✖" lors de la saisie du code de compte, puis ressaisissez le code.
- **Pour annuler la saisie**, appuyez sur la touche Compte lors de la saisie du code.
- **Vous pouvez mémoriser** le code avec le numéro de téléphone (numérotation abrégée, par exemple).
- **Si vous entendez la tonalité d'invitation à renuméroter**, ceci indique que le code de compte saisi est incorrect. Saisissez le code correct.



- Vous pouvez attribuer des codes de compte aux utilisateurs des postes et vérifier leur usage du téléphone. Vous pouvez spécifier un code de compte pour chaque utilisateur et vérifier la durée des appels.



Personnalisation de votre téléphone

- **Personnalisation des touches**
Création ou modification d'une touche Compte

Quand vous appelez

◆◆ Entrée en tiers sur la fonction (Ne Pas Déranger)

TP/PS

Lorsque vous entendez la tonalité NPD

PRIO

OU

2

Appuyez sur "PRIO" ou composez le 2.



- Cette fonction n'est pas disponible pour un utilisateur de poste RNIS.

■ Pour accéder aux services du réseau RNIS (Accès aux Services du Réseau RNIS)

Vous pouvez accéder à un service offert via le réseau RNIS.



◆ Pour y accéder

PT

Débranchez.

n° d'accès ligne.

Appuyez sur LR ou numéro d'accès ligne (0 ou 81-88).

Appuyez **service RNIS.**
Ou appuyez **RNV/NPD** et composez **n° de service spécifié** et appuyez **RNV/NPD.**

C.Tone

Raccrochez.



- Pour de plus amples informations sur le service de réseau RNIS ou pour des numéros spécifiques, veuillez contacter les fournisseurs de réseau RNIS.



Pour personnaliser votre téléphone

• Personnalisation des touches

- Création ou modification d'une touche service RNIS.

■ Sélection du Type de réception interne (Sélection du mode d'appel — vocal/sonnerie)

Le type d'appel, sonnerie ou vocal, lors de la réception d'un appel interne est choisi par le poste appelé. Vous pouvez, toutefois, changer provisoirement de mode. Avec l'appel vocal, vous pouvez parler au correspondant dès que la communication est établie. (Par défaut : Appel par sonnerie).

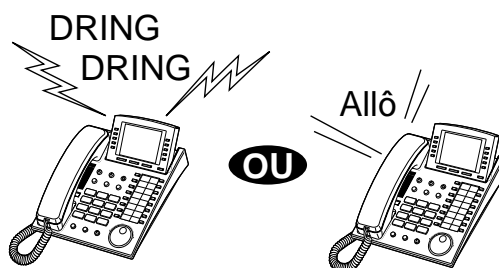

◆ Pour l'appel vocal

TP/PS

Après la numérotation

(VOIX)
—
OU
✳

Tonalité C

Parlez.

Appuyez sur "VOIX" ou ✳.

◆ Pour l'appel par sonnerie

TP/PS

Après la numérotation

TON
—
OU
✳

Appuyez sur "TON" ou ✳.



- Si le correspondant appelé utilise un poste simple, seul l'appel par sonnerie est disponible.



Personnalisation de votre téléphone

- Réglages initiaux
 - Sélection de mode d'appel intérieurDe quelle manière désirez-vous recevoir un appel intérieur

Réception d'appel

Pour répondre

TP/PS



Décrochez. Parlez.

Choisissez l'une des méthodes suivantes :

- Soulevez le combiné pour accéder à la ligne autorisée (Par défaut : Ligne qui sonnant)
- Appuyez sur la touche MAINS-LIBRES ou PLSD.
- Appuyez directement sur la touche LR clignotante en rouge ou sur la touche INTER verte.



- Lorsque vous décrochez en appuyant sur la touche **PLSD**, vous devez soulever le combiné pour parler à votre correspondant.



Personnalisation de votre téléphone

• Réglages initiaux –

Affectation de ligne autorisée – Arrivée

Sélectionnez la ligne à laquelle vous désirez accéder quand vous décrochez.

Affectation d'alerte de ligne interne

Sélectionnez le type d'appel, sonnerie ou vocal.

• Personnalisation des touches

Changement de position de la touche LR et changement de la tonalité de sonnerie pour chaque touche LR



• Communication "mains libres"

Vous pouvez parler sans décrocher en utilisant la touche MAINS-LIBRES.

Conseils utiles pour une communication "mains libres"

- Vous obtiendrez les meilleurs résultats dans une pièce silencieuse.
- Si votre correspondant vous entend mal, baissez le volume.
- Si vous parlez en même temps que votre correspondant, vous perdrez des bribes de conversation. Pour éviter ceci, parlez chacun à votre tour.

• Si la fonction d'identité du demandeur

(présentation du numéro) est disponible,

vous pouvez vérifier le numéro de téléphone et le nom de la personne qui vous appelle avant de répondre à un appel externe.

Lorsque vous appuyez sur la touche SHIFT, le numéro et le nom du correspondant externe s'affiche.

<Exemple>

0111111111	LR01 Panasonic
John Thomas	
POSTE ABRG POSTE	POSTE ABRG POSTE
FONCTIONS ABRG SYST	FONCTIONS ABRG SYST
IDENTITE APPELS	IDENTITE APPELS
SHIFT	SHIFT

Les informations émises par votre opérateur sur la personne qui appelle ne sont envoyées qu'au poste prédéfini.



Pour répondre en mode mains libres (Réponse mains libres)

Vous pouvez répondre à un appel interne sans décrocher dès que la communication est établie. Vous entendrez alors votre correspondant parler sans que le téléphone ait sonné.



◆ **Validation/Annulation**

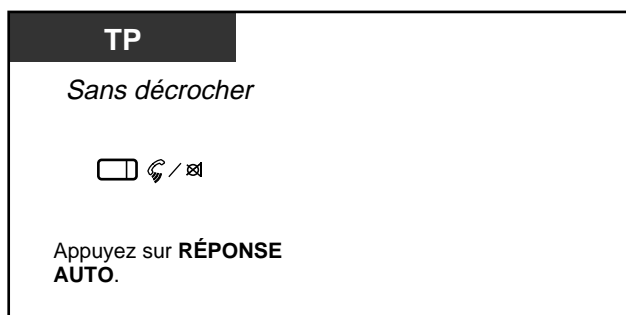

- Le voyant de la touche RÉPONSE AUTO indique l'état actuel comme suit :
Allumé : Activé
Éteint : Désactivé

Réception d'appel

Pour répondre à un appel destiné à un autre poste (interception d'appel)

Vous pouvez intercepter un appel destiné à un autre poste.

Les types d'interception suivants sont disponibles :

Interception d'appel ligne réseau (LR) : pour prendre un appel externe.

Interception d'appel groupe : pour prendre un appel dans votre groupe de postes.

Interception d'appel ciblé : pour prendre un appel destiné à un poste spécifié.

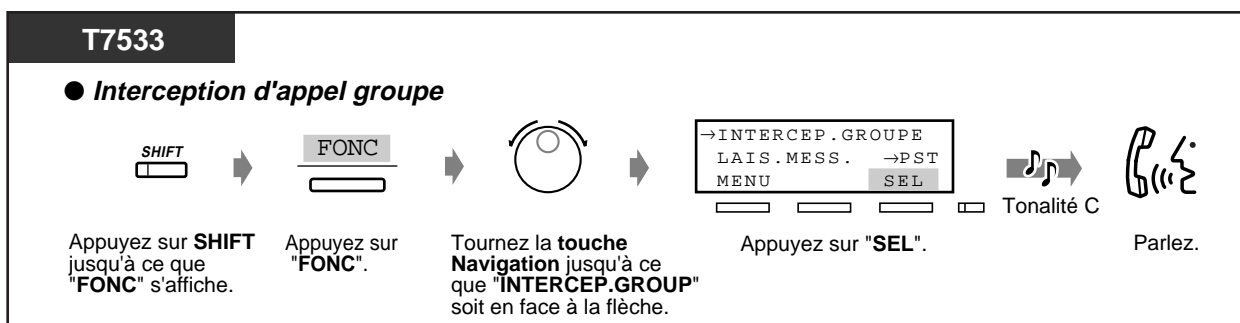
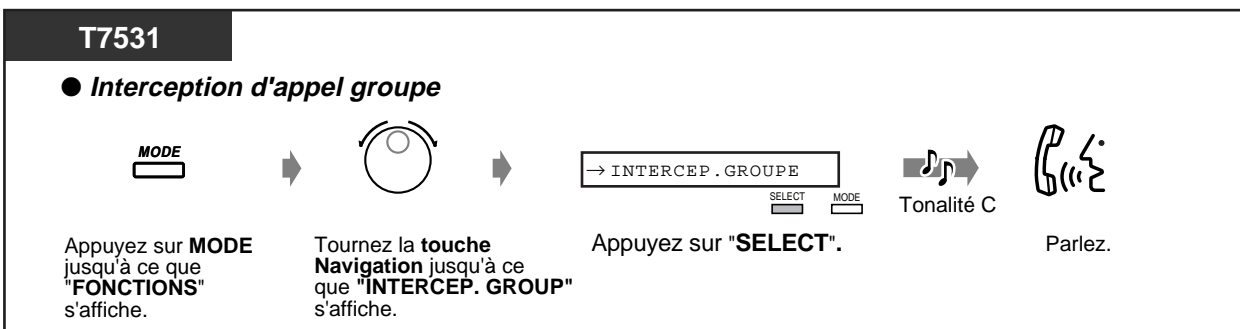
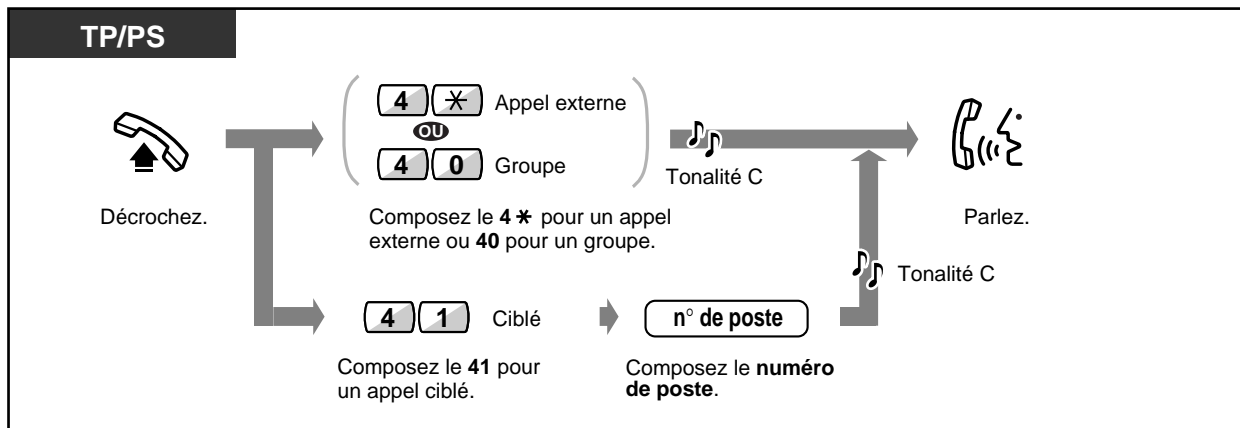



T7536 / T7235

● Interception d'appel groupe

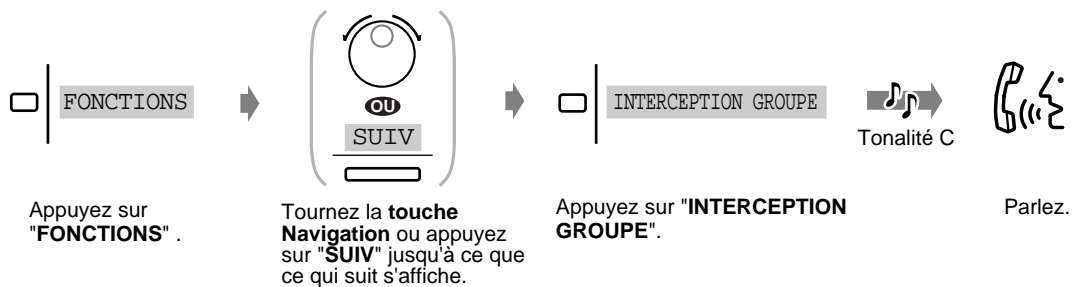

- Si une tonalité d'appel en attente est entendue, vous pouvez demander à un tiers de prendre votre second appel avec Interception d'appel ciblé.
- L' "Interception d'appel groupe" n'est pas disponible pour un utilisateur de poste RNIS.



- Vous pouvez également interdire que d'autres puissent intercepter les appels qui vous sont destinés. Reportez-vous à "Pour programmer le téléphone selon vos besoins".

Réception d'appel

Pour répondre à un appel d'un haut-parleur externe (Réponse à un appel externe à partir de n'importe quel poste-TAFAS)

Vous pouvez répondre à un appel extérieur annoncé par un haut-parleur externe depuis n'importe quel poste.

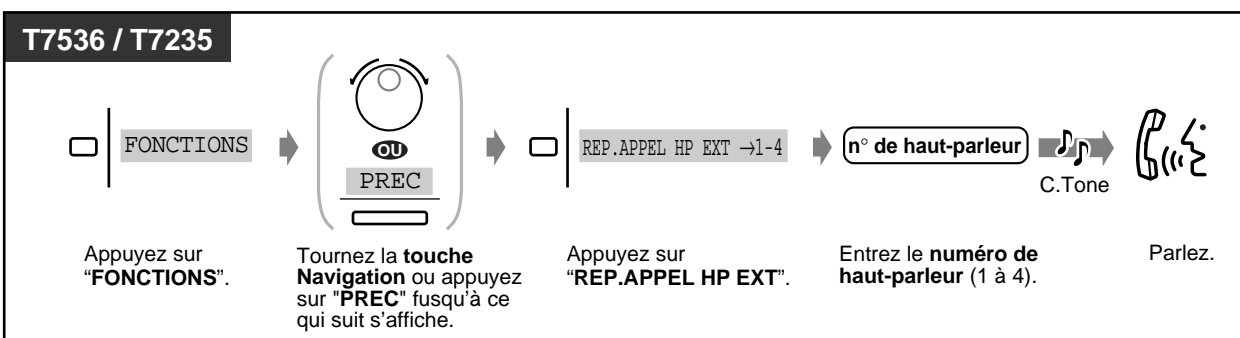
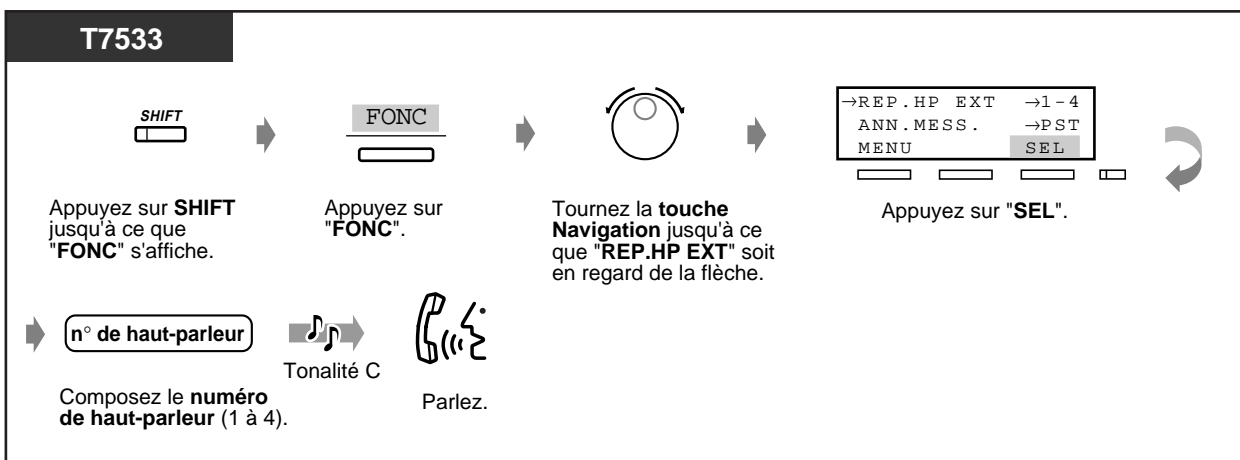
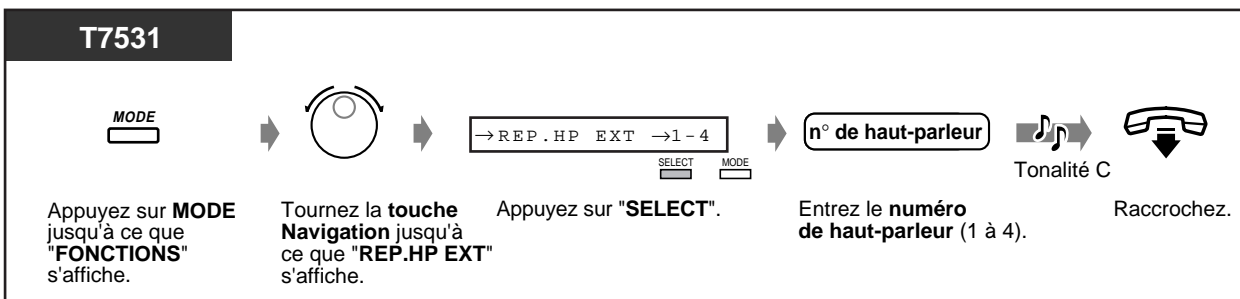
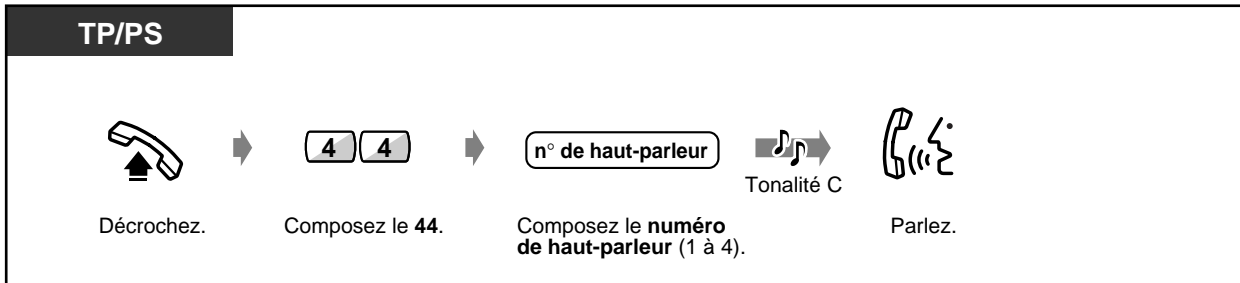

- Cette opération vous permet également de recevoir une annonce d'appel général via un haut-parleur.

Quand vous êtes en communication

Mise en garde d'un appel

- Mise en garde
- Pour interdire que d'autres puissent récupérer vos appels en garde
- Partage d'appel dans le système



- Si un appel n'est pas récupéré dans un délai spécifié, une alarme vous en avertit.
- Si un appel n'est pas récupéré dans les quinze minutes, la communication est automatiquement coupée.

Mise en garde (ordinaire)

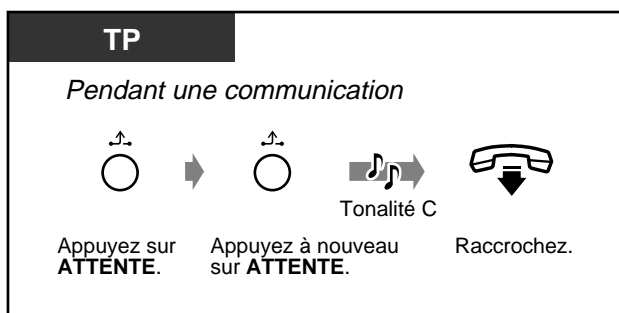

Pour reprendre un appel

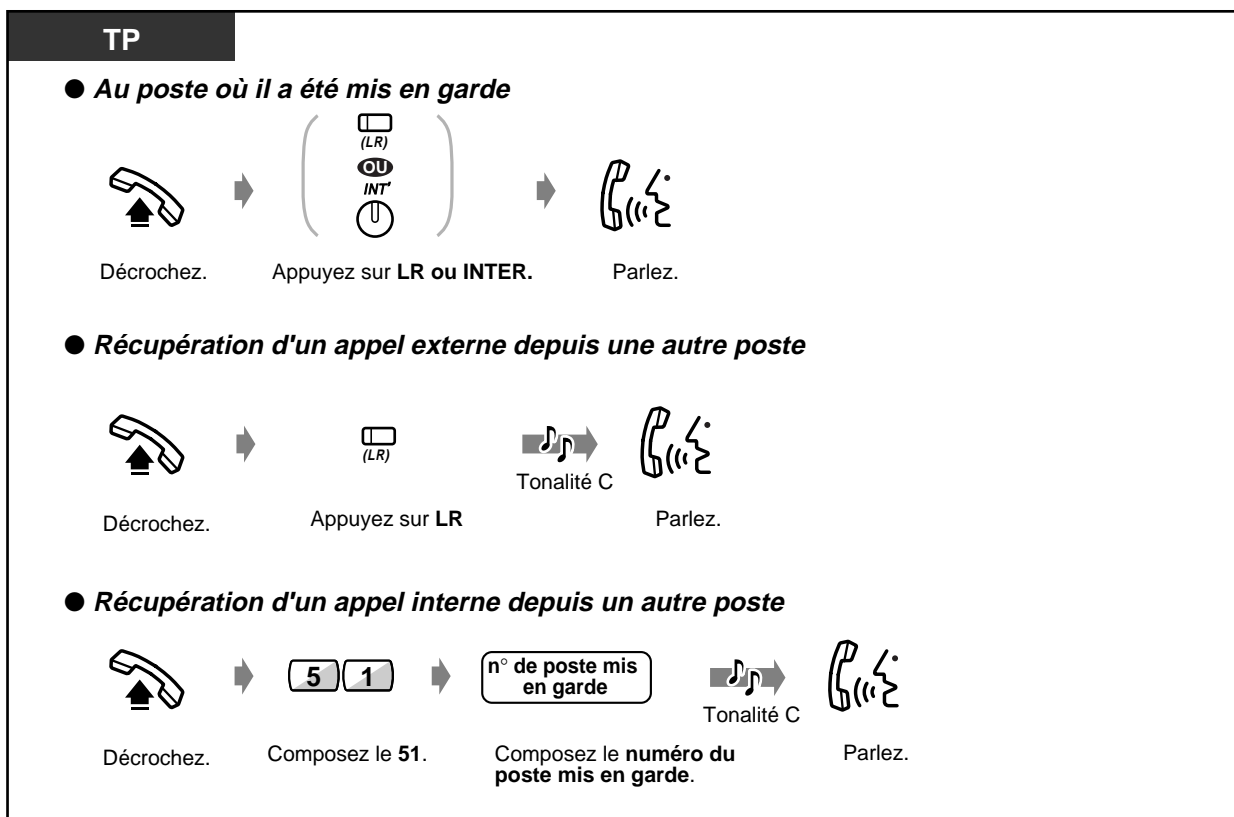

Quand vous êtes en communication

◆ Pour reprendre un appel

PS

● **Reprise d'un appel intérieur depuis une autre poste**

Décrochez. Composez le 53. Composez le **numéro de ligne mise en garde** (01-24). Parlez.

Tonalité C

● **Reprise d'un appel intérieur depuis un autre poste**

Décrochez. Composez le 51. Composez le **numéro du poste mis en garde**. Parlez.

Tonalité C



- Le voyant de la touche LR ou INTER indique l'état actuel comme suit :
 - Vert clignotant** : Votre appel mis en garde
 - Rouge clignotant** : Un appel d'un autre poste mis en garde
- L'utilisateur d'un poste simple peut mettre en garde soit un appel interne soit un appel externe.
- Pour mettre en garde un appel depuis un téléphone simple, utilisez la fonction "Mise en garde exclusive"**.
- Pour mettre en garde plusieurs appels externes** utilisez la fonction "Parcage d'appel".
- Cette fonction n'est pas disponible pour un utilisateur de poste RNIS.

◆◆ Pour interdire que d'autres puissent récupérer vos appels mise en garde (Mise en garde exclusive)

Seul le poste ayant mis l'appel en garde peut récupérer l'appel.

TP	PS
<p><i>Pendant une communication</i></p> <p>Appuyez sur ATTENTE. Tonalité C. Raccrochez.</p>	<p><i>Pendant une communication</i></p> <p>Appuyez sur R. Composez le 50. Raccrochez.</p>

◆ Pour récupérer un appel

TP	PS
<p>Décrochez. Appuyez sur LR ou INTER. Parlez.</p>	<p>Décrochez. Composez le 50. Parlez.</p>



- L'utilisateur d'un téléphone propriétaire peut mettre en garde un appel d'un haut-parleur externe et plusieurs appels externes.
- L'utilisateur d'un poste simple peut mettre en garde soit un appel d'un haut-parleur externe soit un appel externe.



◆◆ **Parcage d'appel dans le système**

Vous pouvez parcage un appel et effectuer d'autres opérations. L'appel parcage peut être récupéré par n'importe quel poste. Jusqu'à dix appels peuvent être ainsi parcagés.

◆ **Pour mettre un appel dans une zone de parcage**

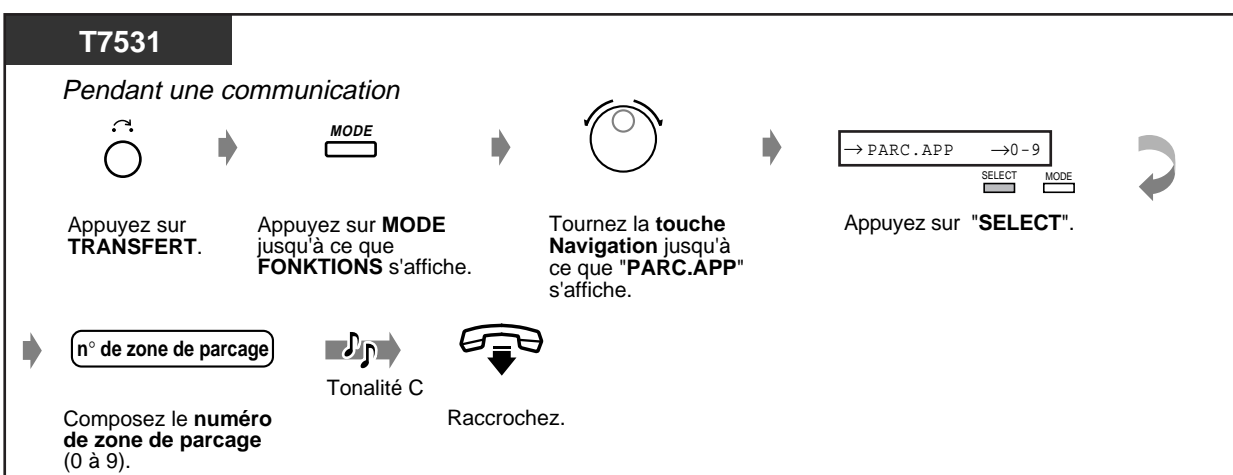
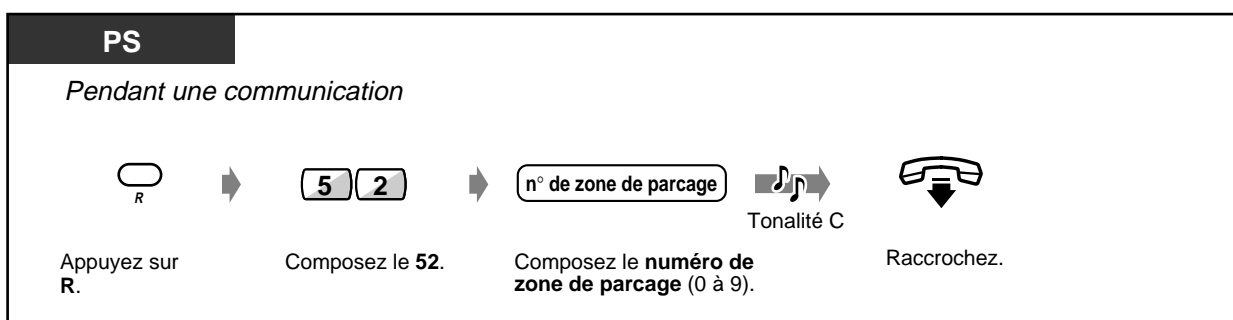
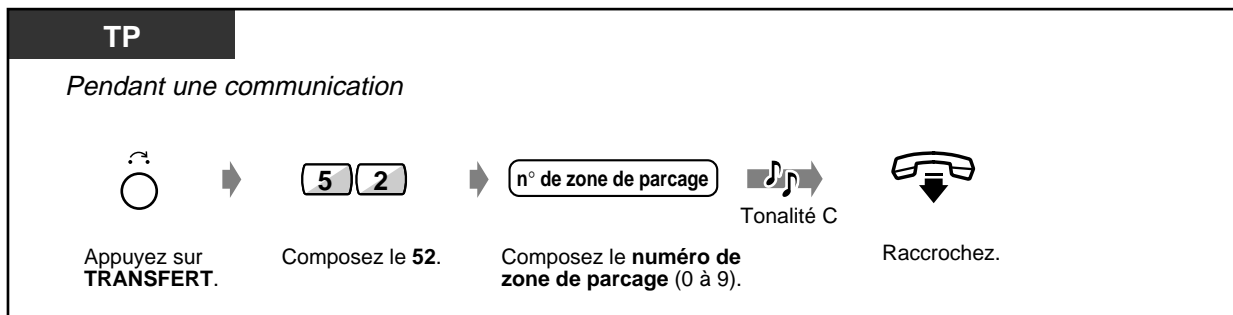

Quand vous êtes en communication

◆ Pour mettre un appel dans une zone de parcage (suite)

T7533

Pendant une communication

Appuyez sur **TRANSFERT**.

Appuyez sur **SHIFT** jusqu'à ce que "**FONC**" s'affiche.

Appuyez sur "**FONC**".

Tournez la **touche Navigation** jusqu'à ce que "**PARC.APP**" se trouve en regard de la flèche.

Appuyez sur "**SEL**".

n° de zone de parcage

Composez le **numéro de zone de parcage** (0 à 9).

Tonalité C

Raccrochez.

T7536 / T7235

Pendant une communication

Appuyez sur "**FONCTIONS**".

Tournez la **la touche Navigation** ou appuyez sur "**SUIV**" jusqu'à ce que qui suit s'affiche.

Appuyez sur "**PARCAGE APPEL**".

Composez le **numéro de zone de parcage** (0 à 9).

n° de zone de parcage

Tonalité C

Raccrochez.



- Cette fonction n'est pas disponible pour un utilisateur de poste RNIS.



- Si vous entendez une tonalité d'occupation lorsque vous saisissez le numéro de zone de parcage, cela signifie qu'il est déjà utilisé. Saisissez un autre numéro de zone de parcage.





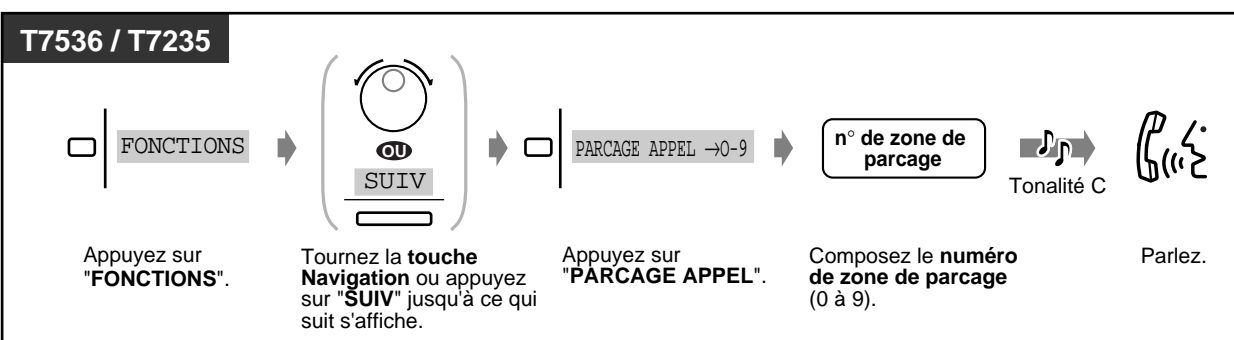
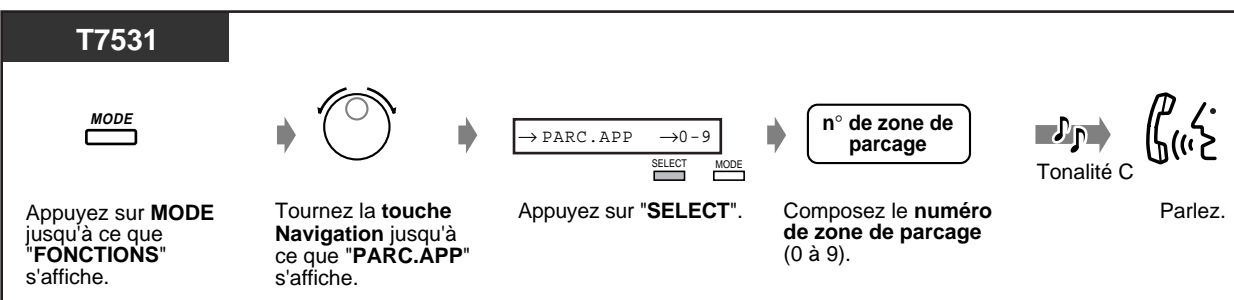
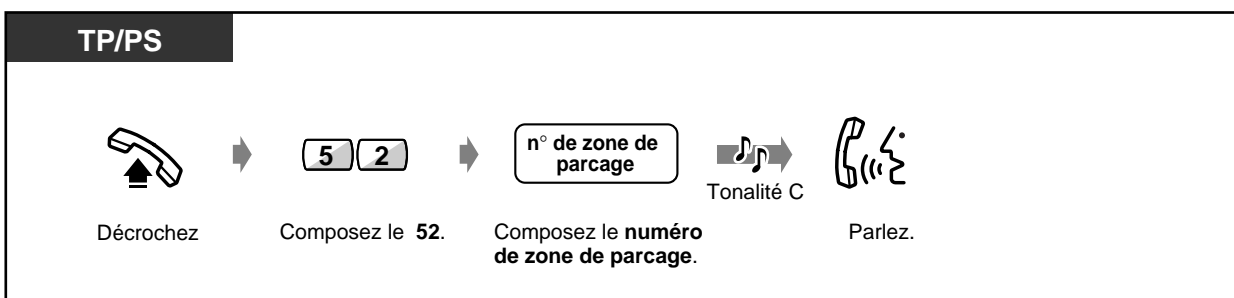

◆ Pour reprendre un appel



Quand vous êtes en communication

Pour parler alternativement à deux correspondants (Va et Vient)

Lorsque vous êtes en ligne avec un correspondant alors qu'un autre correspondant est en attente, vous pouvez passer alternativement d'un correspondant à l'autre.

TP	
<p><i>Si l'un des appels est un appel externe</i></p> <p> (LR)</p> <p></p> <p> INT</p> <p>Appuyez sur LR ou sur INTER.</p>	<p><i>Si les deux appels sont des appels internes</i></p> <p></p> <p>Appuyez sur ATTENTE.</p>

PS
<p><i>Pendant une communication</i></p> <p> R</p> <p>Appuyez sur R.</p>

Pour transférer un appel

– Transfert d'appel vers un poste

– Transfert à un correspondant extérieur

◆◆ Transfert d'appel vers un poste

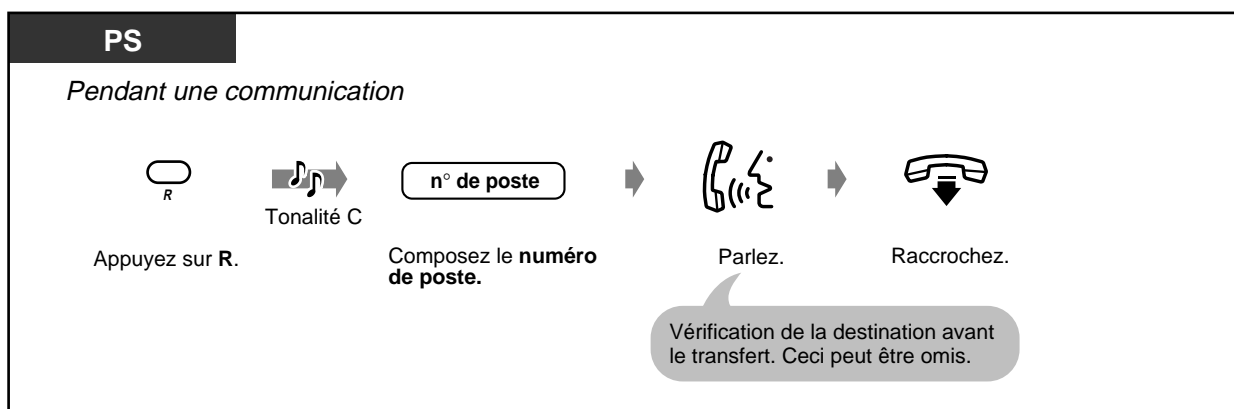
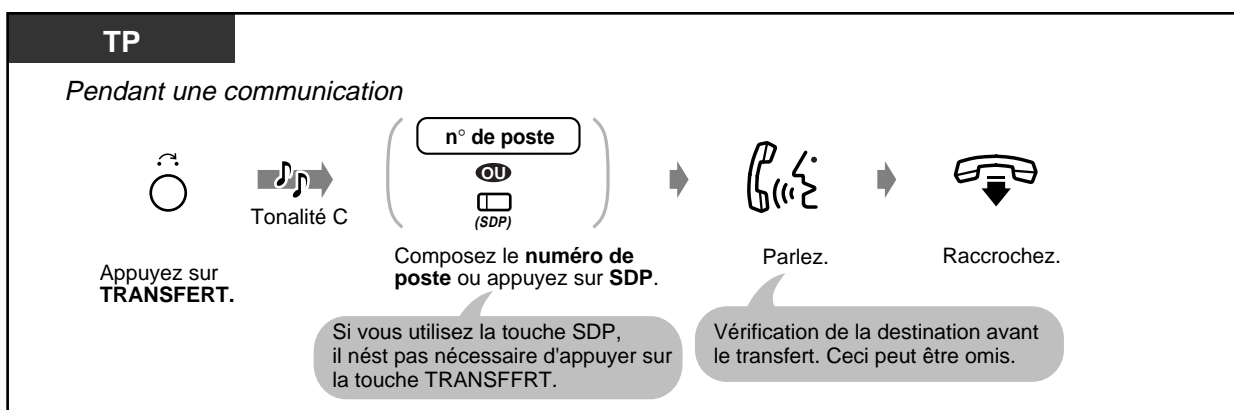

Quand vous êtes en communication

◆◆ Transfert à un correspondant extérieur

Il se peut que cette fonction ne soit pas possible depuis certains postes (restriction d'accès).

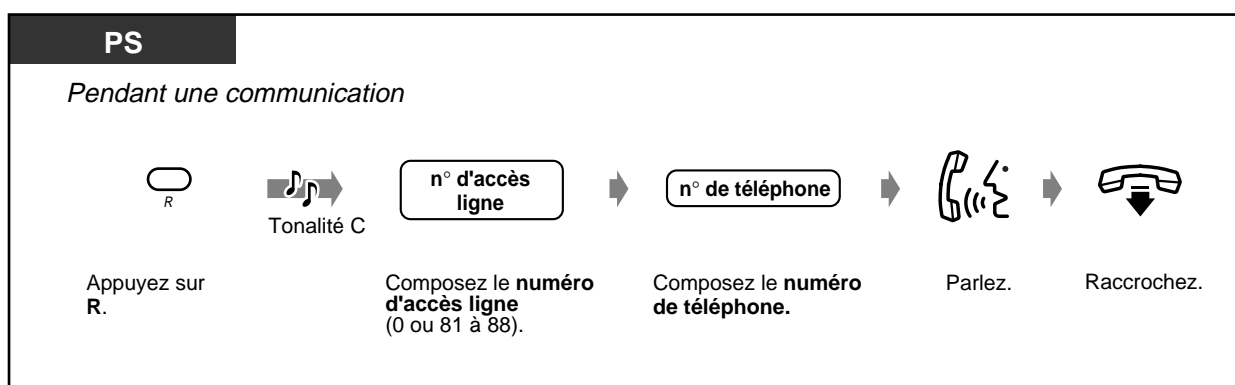
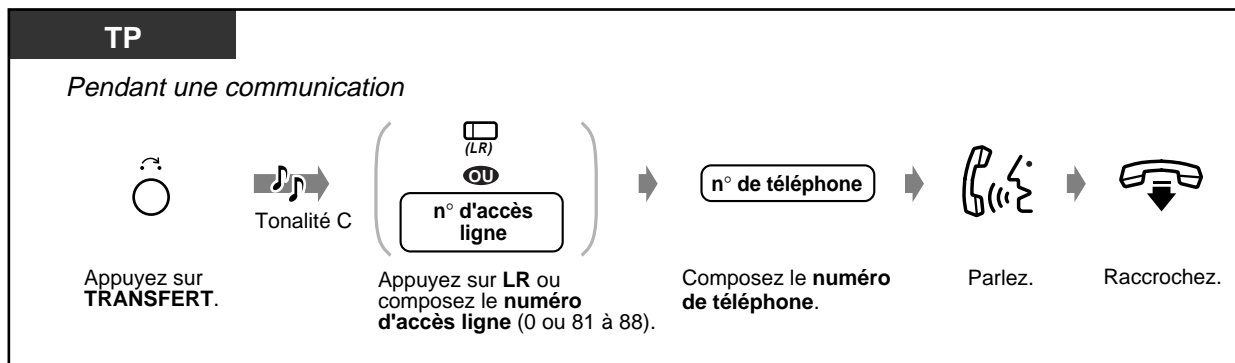

- **Si vous commettez une erreur de numérotation**, appuyez sur la touche R (TP seulement) et recomposez le numéro.
- **Pour revenir à l'appel mis en garde**, appuyez sur la touche TRANSFERT, sur la touche LR correspondante, sur la touche INTER ou sur la touche R (PS seulement) avant que le poste de destinataire ne réponde.
- **Pour revenir à la communication**, appuyez sur la touche LR correspondante.
- **Si vous entendez une tonalité d'encombrement** ceci indique que le poste de destination n'a pas répondu à l'appel.
- Cette fonction n'est pas disponible pour un utilisateur d'un poste RNIS.



- **Si vous transférez un appel avec la touche SDP ou la numérotation "1 touche" avec mise en attente automatique**, il n'est pas nécessaire que vous appuyiez sur la touche Transfert (Transfert rapide).



Personnalisation de votre téléphone

• Personnalisation des touches

Création ou modification d'une touche SDP et d'une touche de numérotation "1 touche" avec mise en attente automatique, ou changement de leur position.

✚ Pour répondre à un appel en attente

Pendant une communication, une tonalité d'appel en attente ou une annonce vocale via le haut-parleur ou le combiné se fait entendre lorsqu'un appel externe est reçu ou qu'un autre poste vous informe qu'un appel est en attente. Pour activer cette fonction, validez l'appel en attente sur votre poste (par défaut : invalide). Vous pouvez répondre au second appel en mettant fin à la communication en cours ou en la mettant en garde.

◆ Pour parler au nouveau correspondant

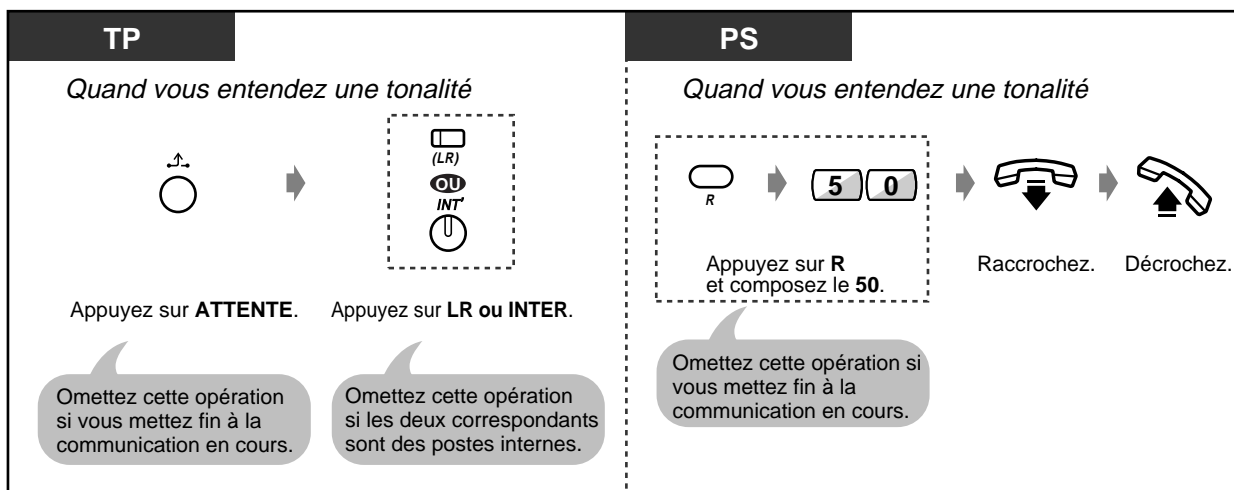

- Selon le téléphone de votre correspondant, les fonctions "Annonce Vocale Pendant Communication (AVPC)" et "Offre discrète AVPC" peuvent être disponibles. Vous pouvez parler à votre correspondant en utilisant le haut-parleur et le micro (AVPC) ou vous pouvez seulement envoyer une annonce vocale par le combiné (Offre discrète AVPC) alors que votre correspondant est en communication.
- Le nom ou le numéro du poste appelant s'affiche pendant cinq secondes par intervalles de dix secondes avant que vous ne répondiez à l'appel.
- Cette fonction n'est pas disponible pour un utilisateur d'un poste RNIS.



Personnalisation de votre téléphone

• Réglages initiaux – Programmation du type de tonalité d'appel en attente

Sélectionnez la tonalité selon le type de correspondant : appel externe ou d'un autre poste.

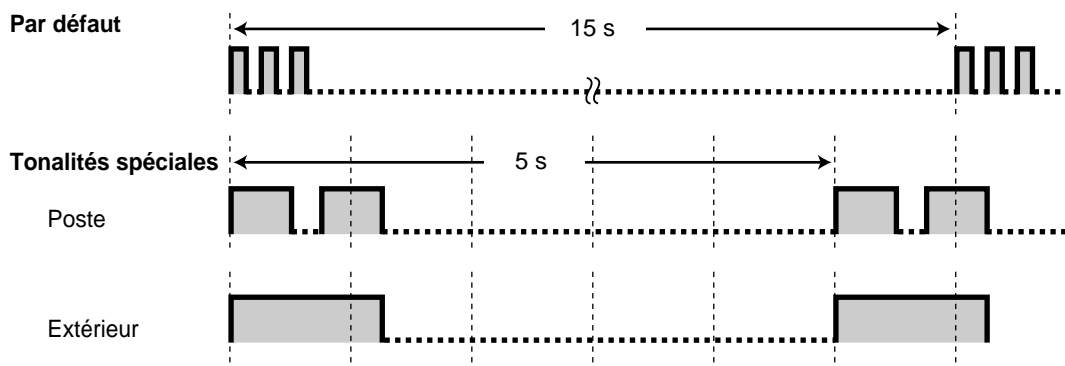

Quand vous êtes en communication

Conférence

- Pour établir une conférence
- Pour quitter une conférence

◆◆ Pour établir une conférence

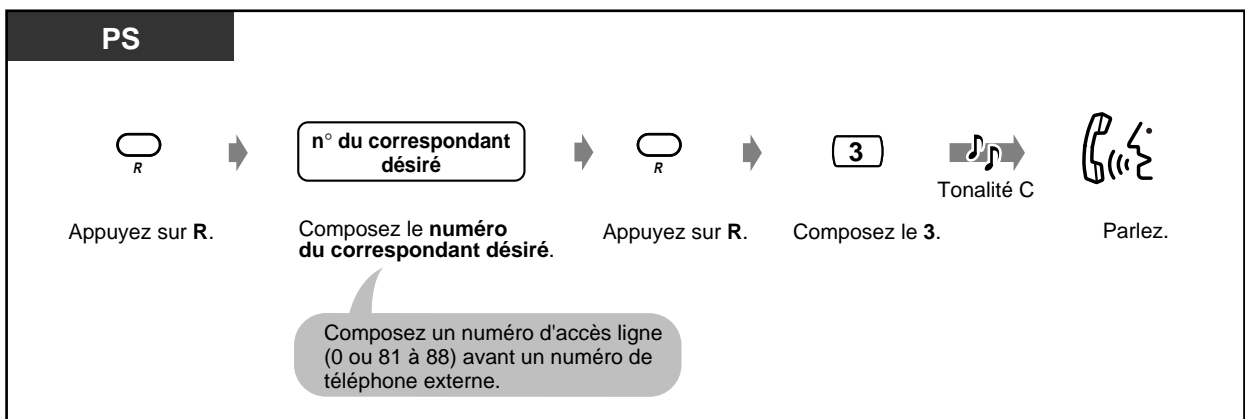
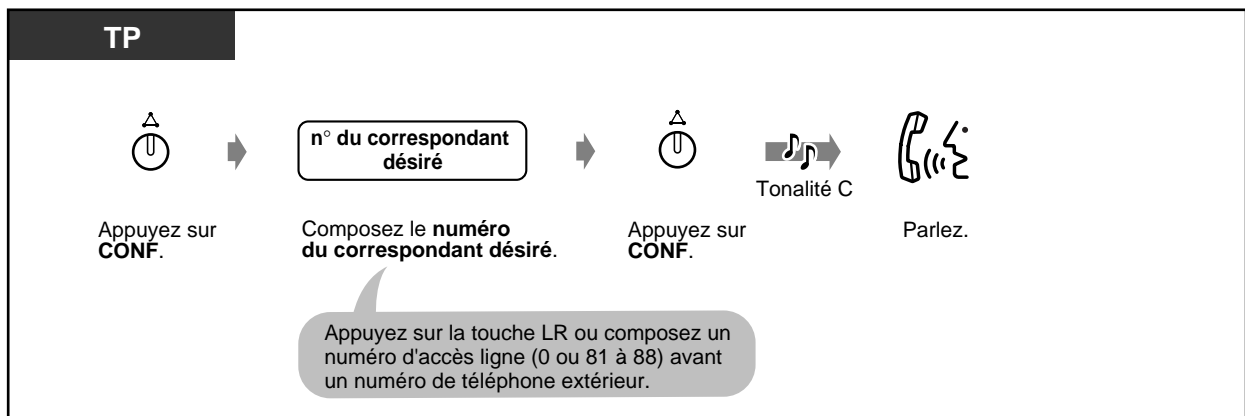

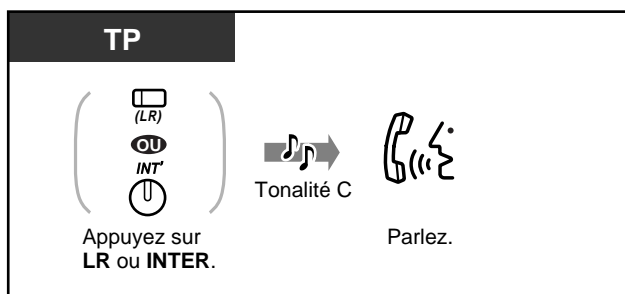

◆ Pour parler à un correspondant en mettant fin à la communication avec l'autre lorsque l'un des correspondants est un correspondant extérieur.





◆◆ Pour quitter une conférence

Les deux autres correspondants pourront continuer leur conversation.

TP/PS	TP
<p>Lorsque vous êtes en conférence avec deux postes internes ou avec un poste interne et un correspondant externe</p>  <p>Raccrochez.</p>	<p>Lorsque vous êtes en conférence avec deux correspondants externes (Conférence conviviale)</p>  <p>Il se peut que cette fonction ne soit pas disponible depuis certains postes (restriction d'accès).</p> <p>Appuyez sur CONF.</p>

◆ Pour revenir dans la conférence

TP
<p>Lorsque les autres correspondants parlent.</p>  <p>Appuyez sur LR.</p>



- Cette fonction n'est pas disponible pour un utilisateur d'un poste RNIS.



Personnalisation de votre téléphone

- **Personnalisation des touches**
Création ou modification d'une touche Conférence

Quand vous êtes en communication

Mémorisation d'un numéro (Fonction bloc-notes)

Pour mémoriser un numéro Vous pouvez mémoriser un numéro de téléphone externe pendant une communication ou à l'état raccorché. Ceci vous permet de le composer ensuite un numéro facilement .



◆ Pour mémoriser un numéro



◆ Pour appeler un numéro sauvegardé

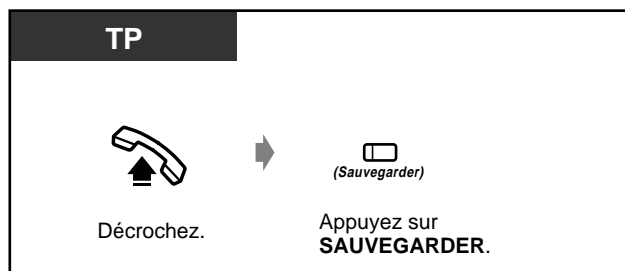

- Il n'est pas nécessaire de mémoriser un numéro d'accès ligne avant le numéro de téléphone. Une ligne externe est automatiquement prise.
- Vous pouvez insérer des “*” et “#” dans le numéro.



Personnalisation de votre téléphone

• Personnalisation des touches

Création ou modification d'une touche SAUVEGARDER

Coupure micro (Secret)

Lors d'une conversation en mode mains-libres et combiné, vous pouvez désactiver le microphone pour pouvoir discuter confidentiellement avec les autres personnes présentes dans la pièce.

Il y a deux types de fonction secret :

Coupure du combiné : durant une communication en utilisant le combiné
Cette fonction n'est disponible que pour les utilisateurs de téléphones de la série KX-T7500.

Coupure micro : durant une communication en utilisant le mode mains-libres



◆ **Validation/Annulation**

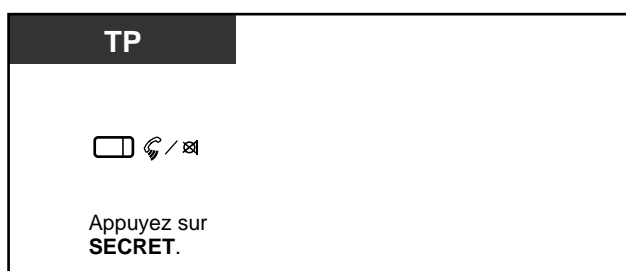

- Le voyant de la touche REPONSE AUTO/SECRET ou APPEL VOCAL/SECRET indique l'état actuel comme suit :

Clignotement rouge : Secret

Éteint : Normal

Pour faire écouter la communication à d'autres (écoute amplifiée)

Vous permet d'entendre la conversation téléphonique via le haut-parleur tout en utilisant le combiné.



◆ **Validation/Annulation**

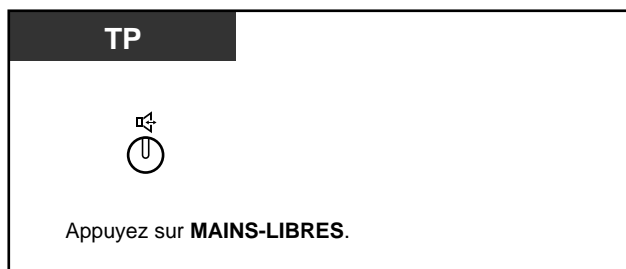

- Cette fonction n'est disponible que lors d'une communication via le combiné.
- Le voyant de la touche MAINS LIBRES indique l'état actuel comme suit :
Allumé : On entend le correspondant par le haut-parleur.
Éteint : On entend le correspondant par le combiné.

Avant de quitter votre bureau

➤ Renvoi d'appel

Vous pouvez faire suivre vos appels vers un poste pré-défini. La destination interne peut être soit un poste, soit un groupe de postes.

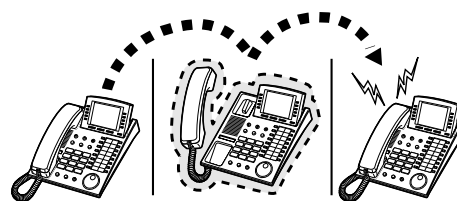

Tous les appels :

Tous les appels sont renvoyés vers un autre poste.

Sur occupation :

Tous les appels sont renvoyés vers un autre poste lorsque votre poste est occupé.

Sur non réponse :

Tous les appels sont renvoyés vers un autre poste lorsque vous ne répondez pas.

Sur occupation/non réponse :

Tous les appels sont renvoyés vers un autre poste lorsque vous ne répondez pas ou que votre poste est occupé.

Sur ligne réseau :

Tous les appels sont renvoyés vers un correspondant extérieur. Il se peut que cette fonction ne soit pas possible depuis certains postes (restriction d'accès).

À distance (Usage interne) :

Si vous oubliez de programmer un "renvoi de tous les appels" avant de quitter votre bureau, vous pouvez le faire de la même manière depuis le poste de destination.



- Vous pouvez programmer votre messagerie vocale ou votre téléphone mobile comme destination de renvoi. (* non disponible)

◆ Validation

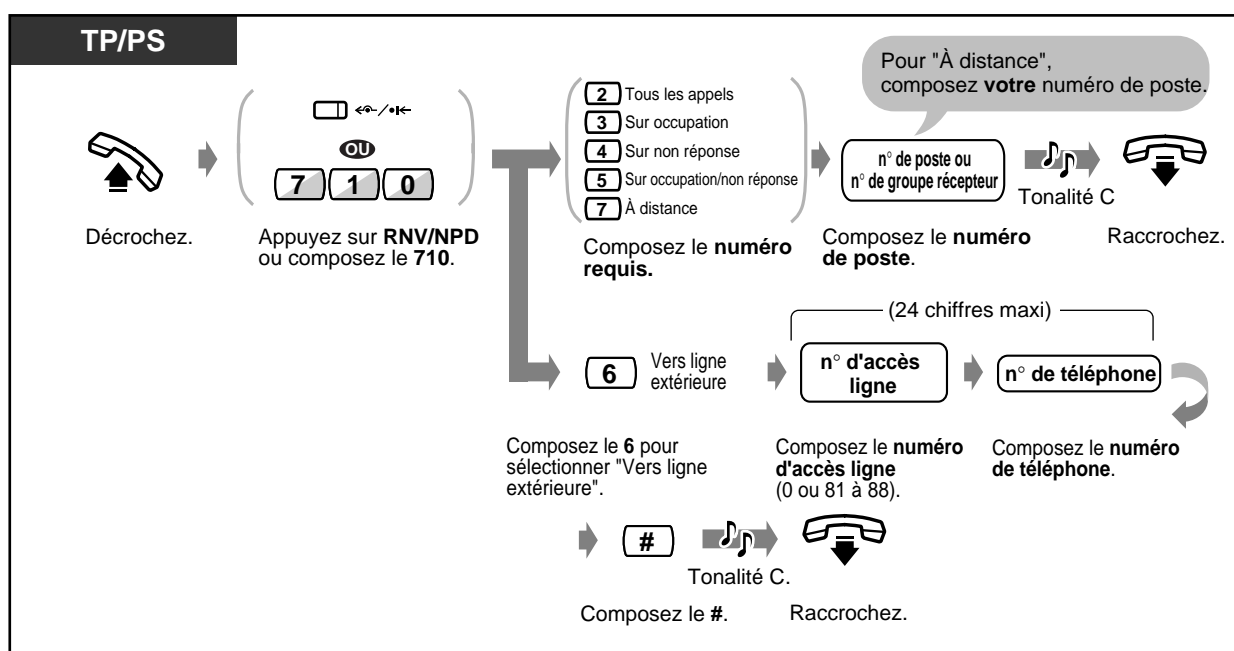



◆ Validation (suite)

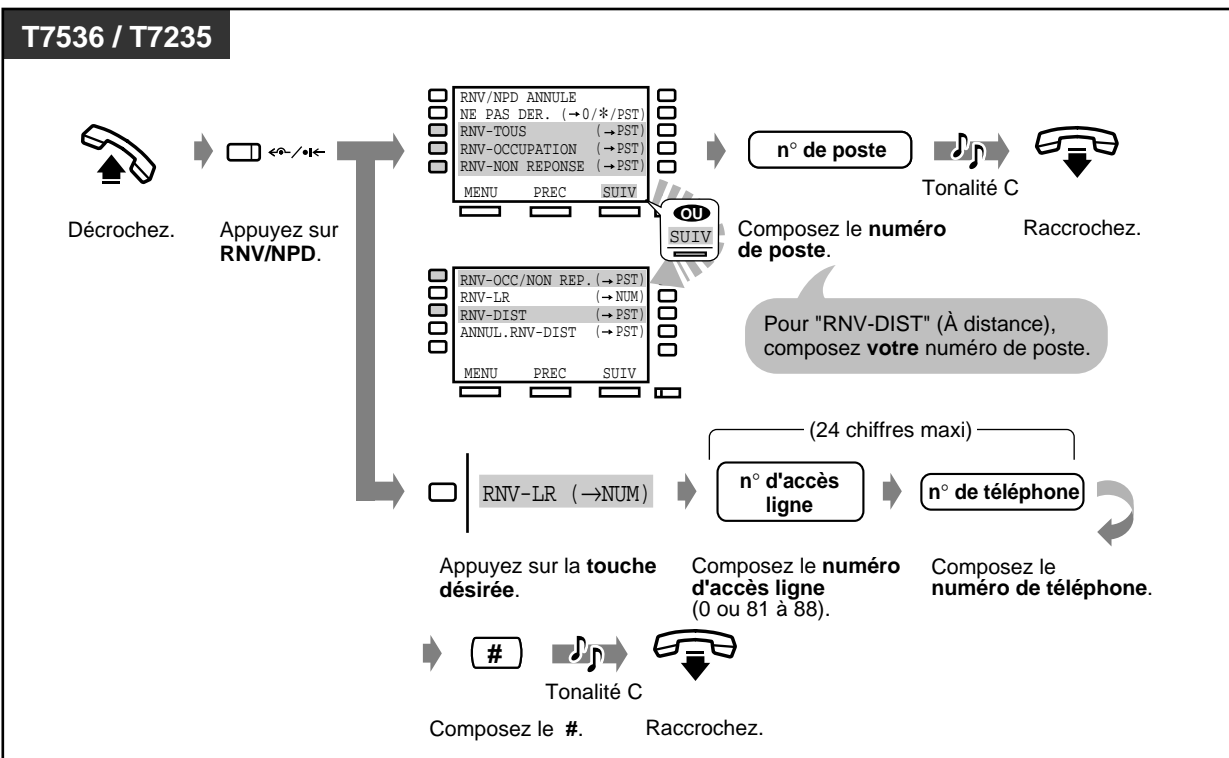

◆ Annulation

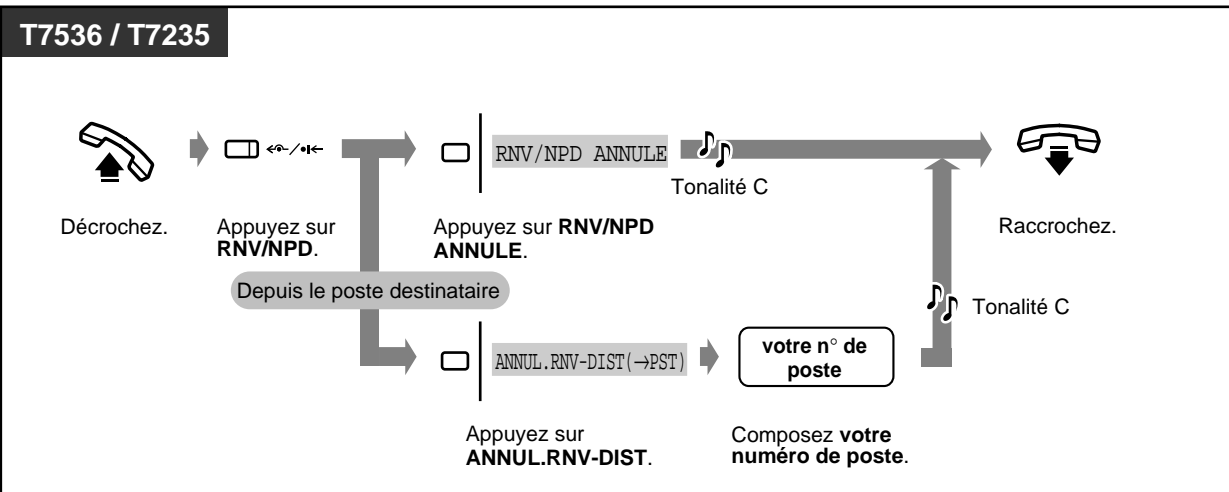
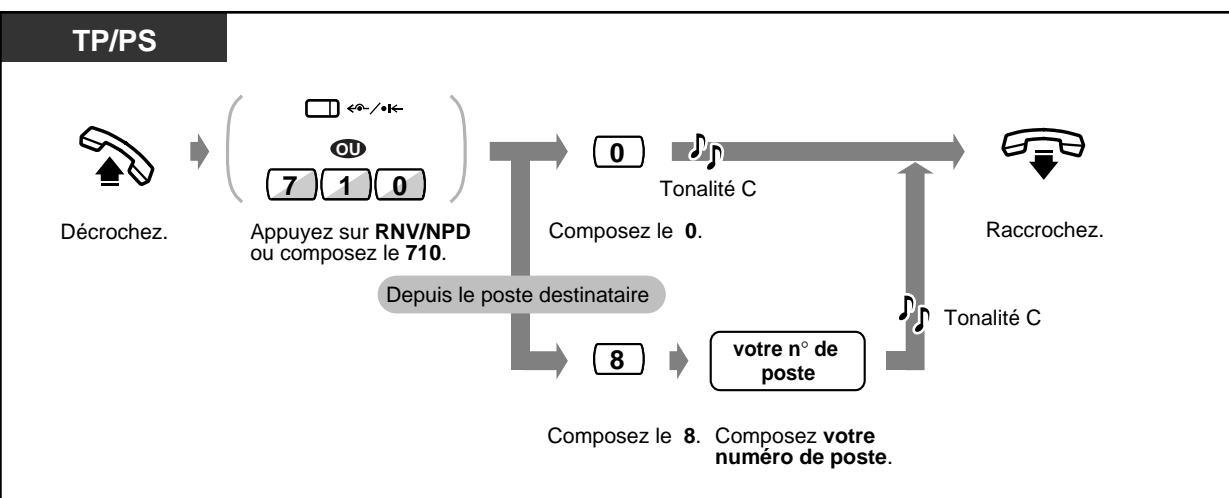

Avant de quitter votre bureau



- Vous pouvez activer ou désactiver cette fonction en appuyant simplement sur la touche Renvoi d'appel depuis un groupe d'appel. Lorsque la fonction est activée, le voyant de la touche s'allume en rouge.

Appel entrant

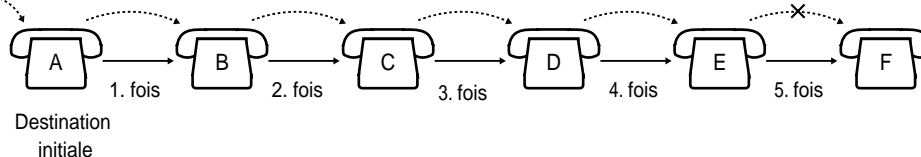

• Fonction patron-secrétaire

Le poste programmé comme destinataire peut appeler le poste effectuant le renvoi. Tout poste du groupe récepteur ayant été programmé comme destinataire du renvoi peut appeler le poste effectuant le renvoi.

<Exemple>

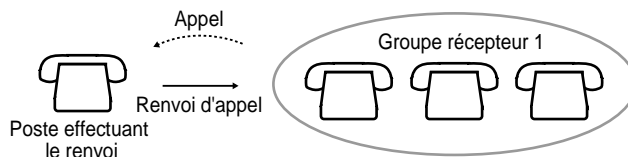

- Le témoin de la touche RNV / NPD clignote en rouge lorsque la fonction de Renvoi d'Appel est activée.
- Cette fonction n'est pas disponible pour un utilisateur d'un poste RNIS.



Personnalisation de votre téléphone

• Personnalisation des touches

Création ou modification d'une touche RNV/NPD .

Renvoi d'appel depuis un groupe récepteur

(Renvoi d'appel depuis un groupe d'appels)

Les utilisateurs de postes prédéfinis peuvent renvoyer les appels arrivant à n'importe quel groupe récepteur ou seulement les appels arrivant à leur propre groupe récepteur. La destination peut être un autre groupe récepteur ou un poste spécifique. Il se peut que cette fonction ne soit pas possible depuis certains postes.

◆ Pour valider

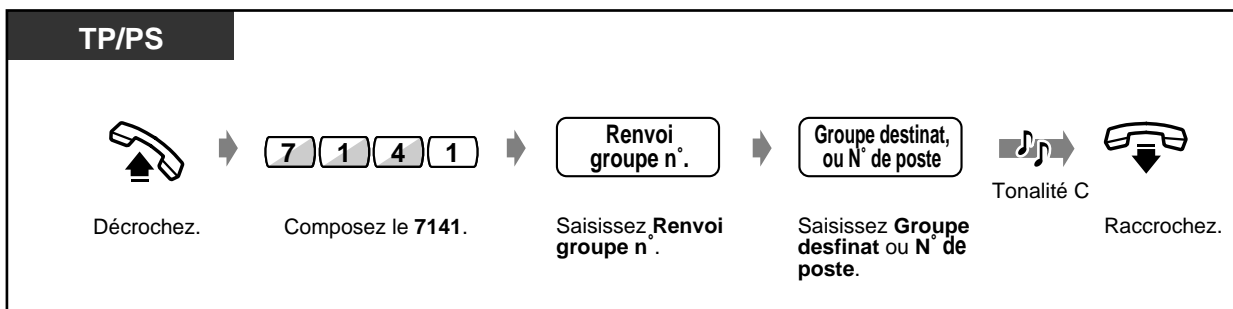

◆ Pour annuler

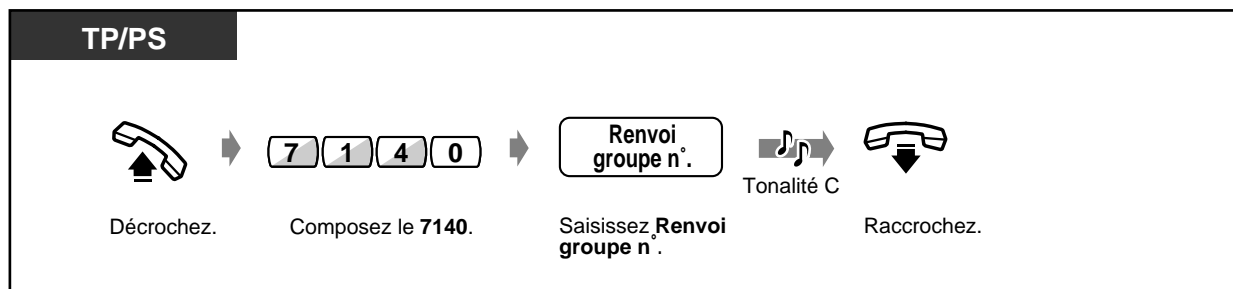

- Vous pouvez activer ou désactiver cette fonction en appuyant simplement sur la touche Renvoi d'appel depuis un groupe d'appel. Lorsque la fonction est activée, le voyant de la touche s'allume en rouge.
- Chaque appel peut être renvoyé jusqu'à quatre fois. La cinquième fois sera omise.

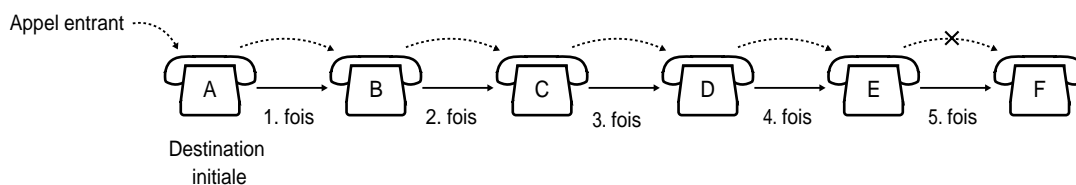

• Fonction patron-secrétaire

Le poste de destination peut appeler le groupe récepteur de renvoi.
<Exemple>

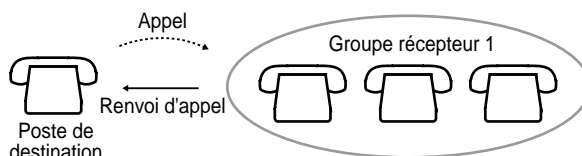

Personnalisation de votre téléphone

• Personnalisation des touches

Création ou modification d'une touche Renvoi d'appel depuis un groupe d'appels.

Avant de quitter votre bureau

Affichage d'un message sur l'écran LCD du poste qui vous a appelé (Fonction messages d'absence)

Si le poste appelant est équipé d'un écran LCD, il peut recevoir un message l'informant de la raison de votre absence. Ceci permet à l'appelant de savoir quand vous serez disponible. Vous pouvez choisir l'un des six message suivants. Les numéros de message 7/8 et 9 sont programmables.

N° de message	Message par défaut
1	RETOUR DE SUITE
2	JE SUIS PARTI(E)
3	JE SUIS AU (At Ext)%%% (numéro de poste)
4	RETOUR A %%%:%% (heures:minutes)
5	RETOUR LE %%%/%% (jour/mois)
6	EN RENDEZ-VOUS
7	
8	
9	



- Saisissez la valeur désirée dans l'espace "%".
Pour tous les "%", vous devez utiliser les caractères 0 à 9, # ou *.
- Il est possible de changer le message. Consultez votre installateur.

◆ Pour valider les messages d'absence

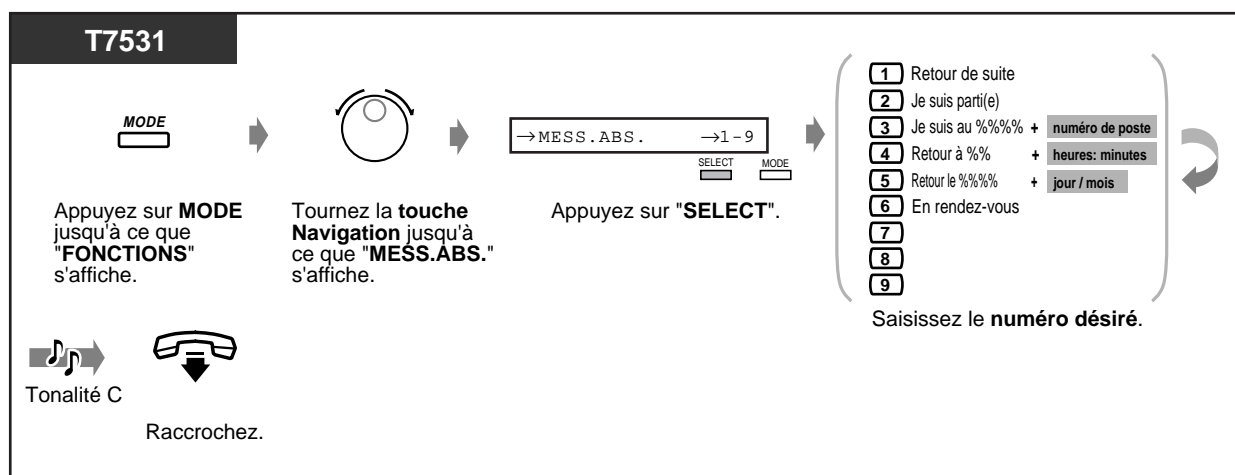
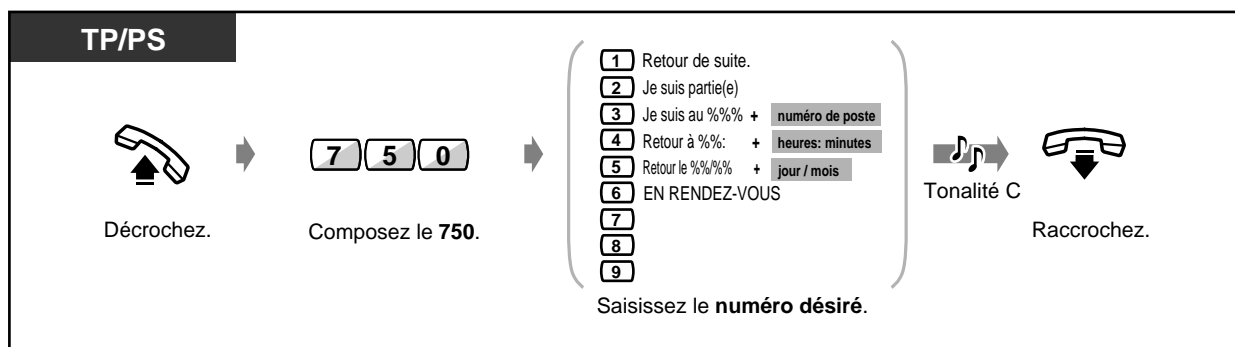

◆ Pour valider les messages d'absence (suite)

T7533

Appuyez sur **SHIFT** jusqu'à ce que "**FONC**" s'affiche.

Appuyez sur "**FONC**".

Tournez la **touche Navigation** jusqu'à ce que "**MESS.ABS.**" soit en face de la flèche.

Appuyez sur "**SEL**".

Saisissez le **numéro désiré**.

- 1 Retour de suite.
- 2 Je suis partie(e)
- 3 Je suis au %%% + **numéro de poste**
- 4 Retour à %%: + **heures: minutes**
- 5 Retour le %%%% + **jour / mois**
- 6 En rendez-vous
- 7
- 8
- 9

Tonalité C

Raccrochez.

T7536 / T7235

Appuyez sur "**FONCTIONS**".

Tournez la **touche Navigation** ou appuyez sur "**SUIV**" jusqu'à ce qui suit s'affiche.

Appuyez sur "**MESS.ABSENCE OUI**".

Saisissez le **numéro désiré**.

- 1 Retour de suite..
- 2 Je suis partie(e)
- 3 Je suis au %%% + **numéro de poste**
- 4 Retour à %%: + **heures: minutes**
- 5 Retour le %%%% + **jour / mois**
- 6 En rendez-vous
- 7
- 8
- 9

Tonalité C

Raccrochez.

◆ Pour annuler un message d'absence

TP/PS

Décrochez.

Composez le **7500**.

Tonalité C.

Raccrochez.

T7531

Appuyez sur **MODE** jusqu'à ce que "**FONCTIONS**" s'affiche.

Tournez la **touche Navigation** jusqu'à ce que "**MESS.ABS.NON**" s'affiche.

Appuyez sur "**SELECT**".

Tonalité C

Raccrochez.

Avant de quitter votre bureau

◆ Pour annuler un message d'absence (suite)

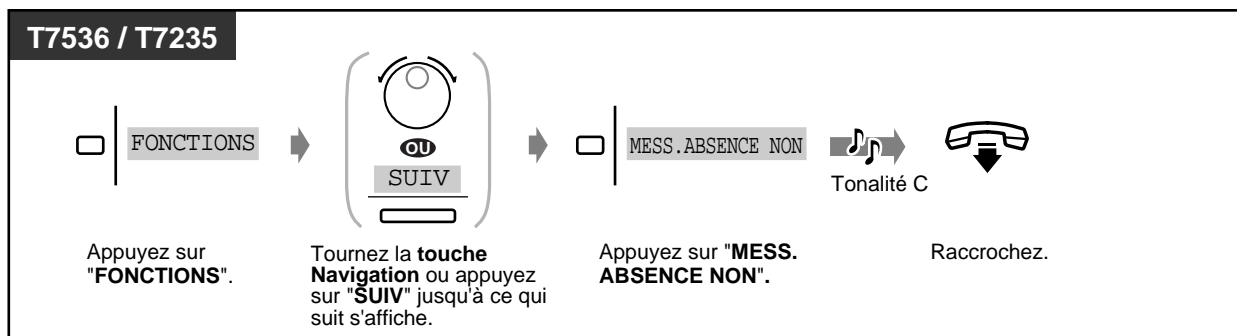
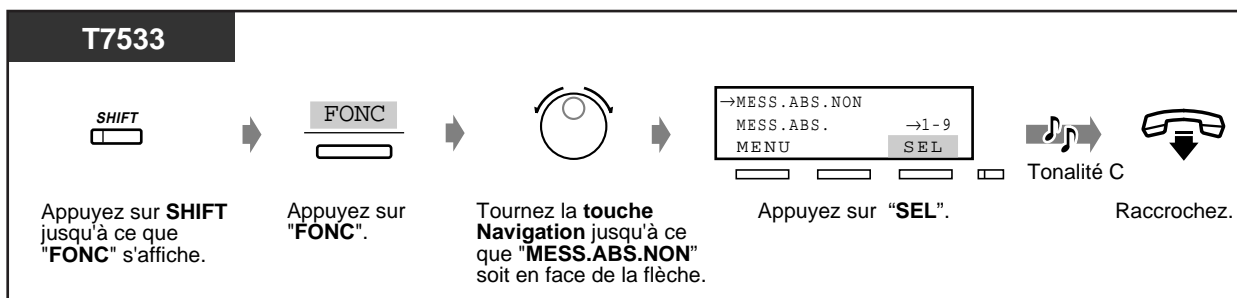

- Pour vérifier le message, décrochez. Le message s'affiche.



■ **Pour interdire que d'autres puissent utiliser votre téléphone** (Verrouillage d'appels externes du poste)



◆ Pour verrouiller/déverrouiller

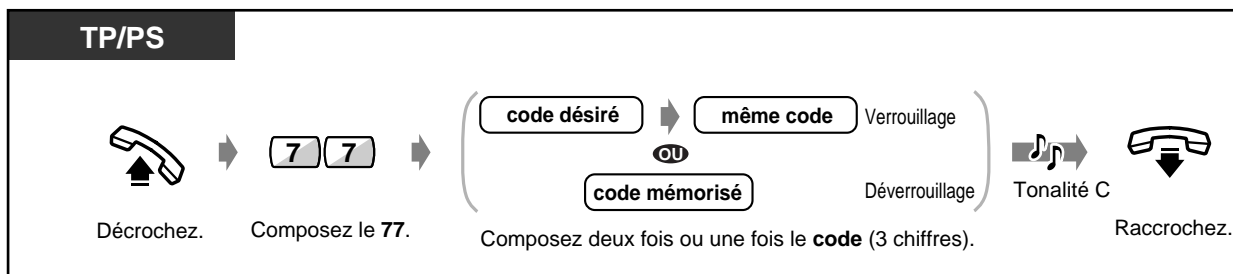

- L'utilisateur du poste accueil peut valider et annuler cette fonction pour un autre poste. (Verrouillage de poste à distance).

Avant de quitter votre bureau

■ Entrer et sortir d'un groupe d'appels de postes

(Présent / Absent)

Cette fonction vous permet d'entrer ou de sortir d'un groupe de postes. Les postes en mode absent ne reçoivent pas d'appels destinés au groupe mais peuvent recevoir d'autres appels. (Par défaut : Présent)

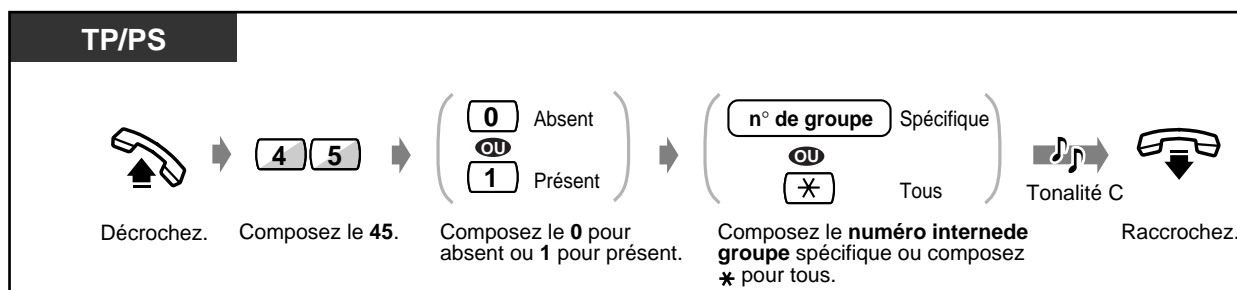
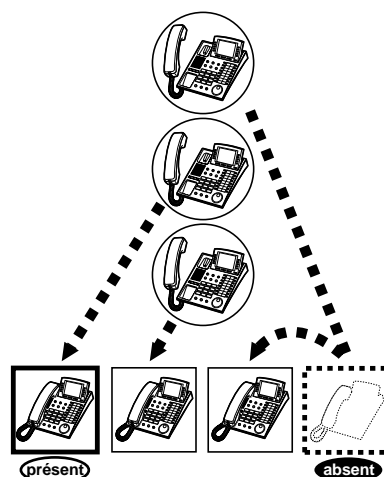

- Le voyant de la touche Présent/Absent indique l'état actuel comme suit :
 - Éteint** : état présent
 - Allumé en rouge** : état absent
 - Clignotement rouge** : un appel en attente
- Cette fonction n'est pas disponible pour un utilisateur d'un poste RNIS.



Personnalisation de votre téléphone

- **Personnalisation des touches**

Création ou modification d'une touche Présent/Absent.

Appel général / Réponse à un appel général

Appel général

Vous pouvez diffuser une annonce vocale à plusieurs personnes en même temps. Votre message est envoyé par les haut-parleurs des téléphones propriétaires et/ou les haut-parleurs externes.

La personne appelée peut répondre à votre appel général à partir de n'importe quel téléphone. Il existe trois types d'appels généraux :

Tous : Appel par les haut-parleurs des téléphones et les haut-parleurs externes.

Externe : Appel par les haut-parleurs externes.

Groupe : Appel d'un groupe de postes spécifiques ou de tous les groupes (tous les postes) par les haut-parleurs des téléphones.

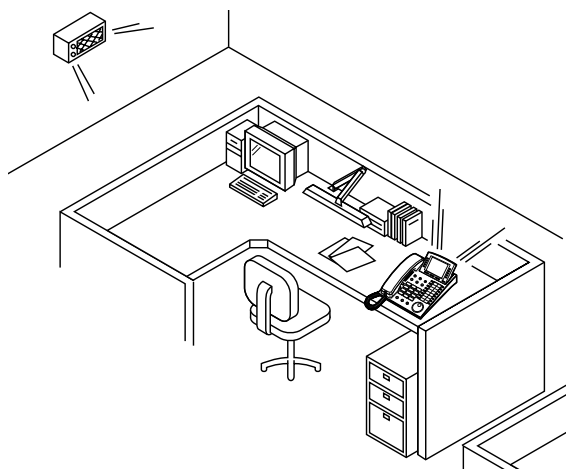

◆ Tous

TP/PS

Décrochez. Composez le **63*** ou **64***. Effectuez l'appel général. Parlez.

◆ Appel HP externe

TP/PS

Décrochez. Composez le **64**. Composez le **numéro de haut-parleur** spécifique (1 à 4) ou le **0** pour tous les haut-parleurs. Effectuez l'appel général. Parlez.

T7531

Appuyez sur **MODE** jusqu'à ce que **FONCTIONS** s'affiche. Tournez la **touche Navigation** jusqu'à ce que **"AP.HP.EXT"** s'affiche. Appuyez sur **"SELECT"**. Composez le **numéro de haut-parleur** spécifique (1 à 4) ou le **0** pour tous les haut-parleurs. Effectuez l'appel général. Parlez.

Appel général / Réponse à un appel général

◆ Appel HP externe (suite)

T7533

Appuyez sur **SHIFT** jusqu'à ce que "FONC" s'affiche.

Appuyez sur "FONC".

Tournez la **touche Navigation** jusqu'à ce que "AP.HP.EXT" soit en face de la flèche.

Appuyez sur "SEL".

→ AP.HP.EXT → 0-4
 CLAS.PRIM → PST
 MENU SEL

Appuyez sur "SEL".

Composez le **numéro de haut-parleur** spécifique (1 à 4) ou le **0** pour tous les haut-parleurs.

Tonalité C

Effectuez l'appel général.

Parlez.

T7536 / T7235

Appuyez sur "FONCTIONS".

Tournez la **touche Navigation** ou appuyez sur "PREC" jusqu'à ce que suit s'affiche.

Appuyez sur "APPEL HP EXTERNE".

Composez le **numéro de haut-parleur** spécifique (1 à 4) ou le **0** pour tous les haut-parleurs.

APPEL HP. EXTERNE → 0-4

Tonalité C

Effectuez l'appel général.

Parlez.

◆ Appel groupe

TP/PS

Décrochez

Composez le **63**.

Composez un **numéro de groupe** spécifique (01 à 16) ou **00** pour tous.

Tonalité C

Effectuez l'appel général.

Parlez.

T7531

Appuyez sur **MODE** jusqu'à ce que "FONCTIONS" s'affiche.

Tournez la **touche Navigation** usqu'à ce que "AP.GRP." s'affiche.

Appuyez sur "SELECT".

Composez un **numéro de groupe** spécifique (01 à 16) ou **00** pour tous.

→ AP.GRP. → 00-16
 SELECT MODE

Tonalité C

Effectuez l'appel général.

Parlez.



◆ Appel groupe (suite)

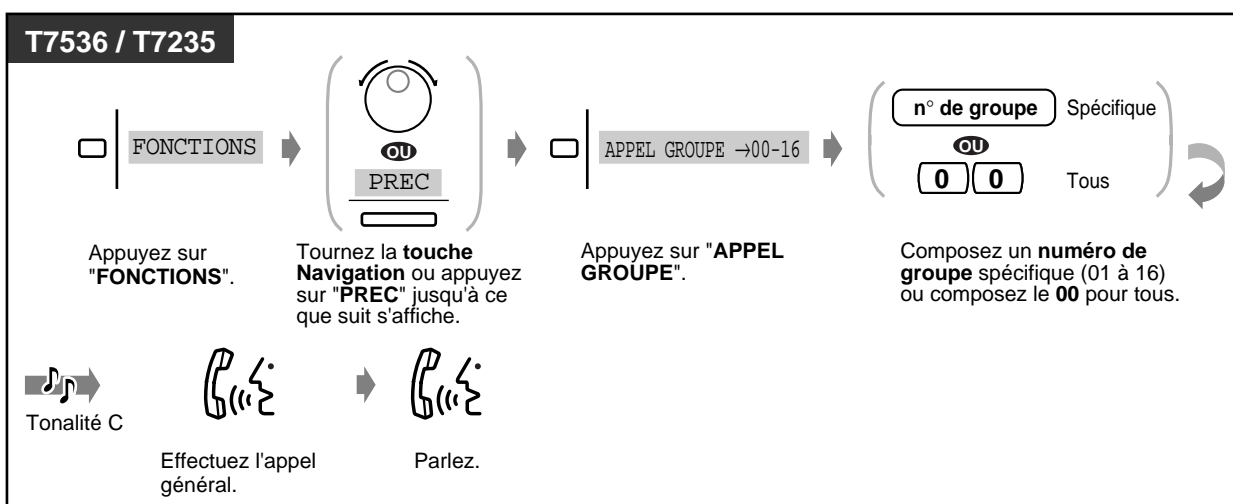
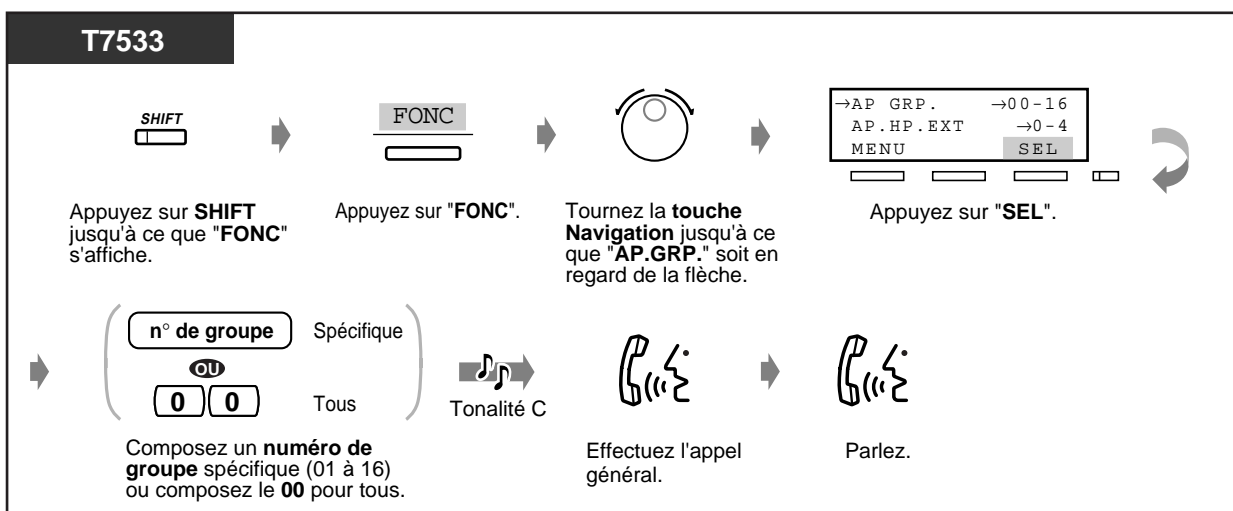

- Un téléphone en sonnerie, occupé, en mode Ne Pas Déranger ou un poste simple ne peut pas recevoir un appel général.
- L'utilisateur d'un téléphone propriétaire peut refuser un appel général. Pour plus d'informations, reportez-vous à la page 2-63.

Appel général / Réponse à un appel général

Appel général et transfert

◆ Appel général

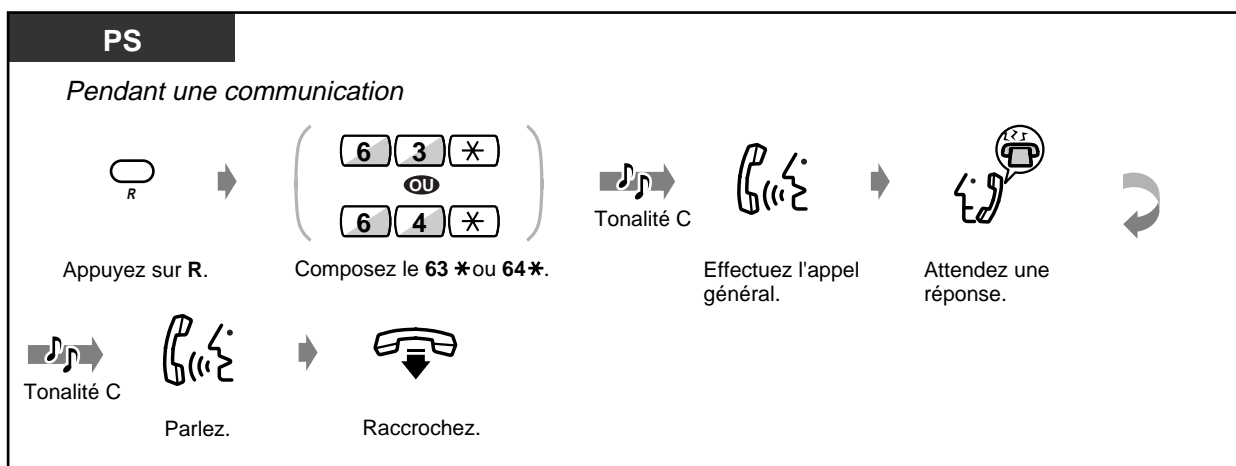
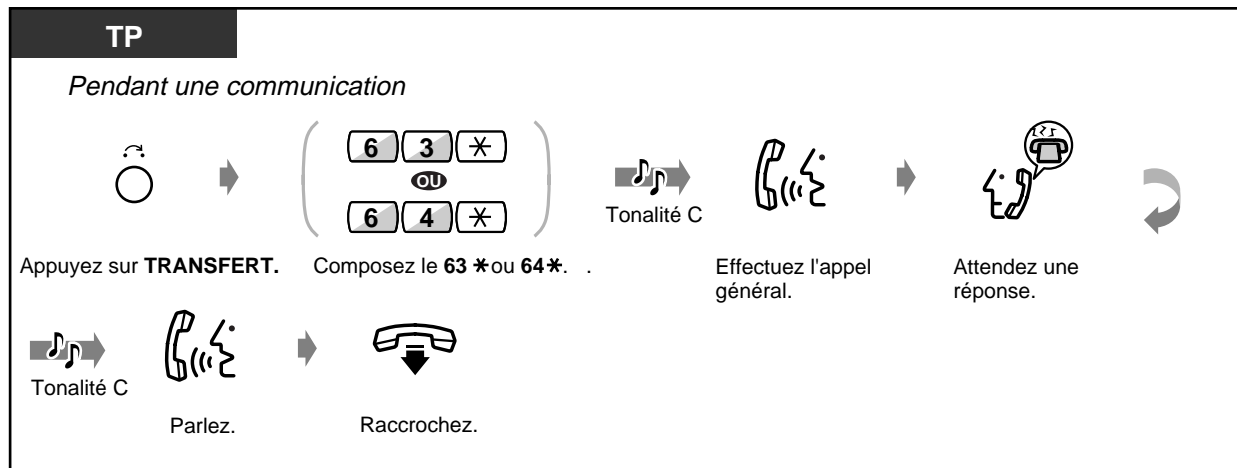

◆ Appel général externe

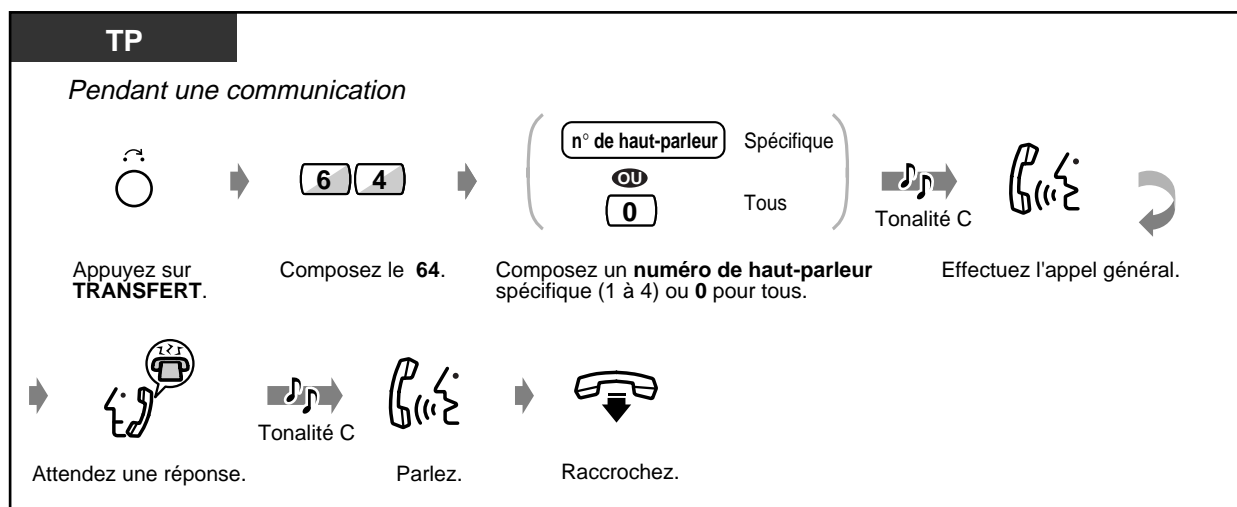

◆ Appel par un haut parleur (suite)

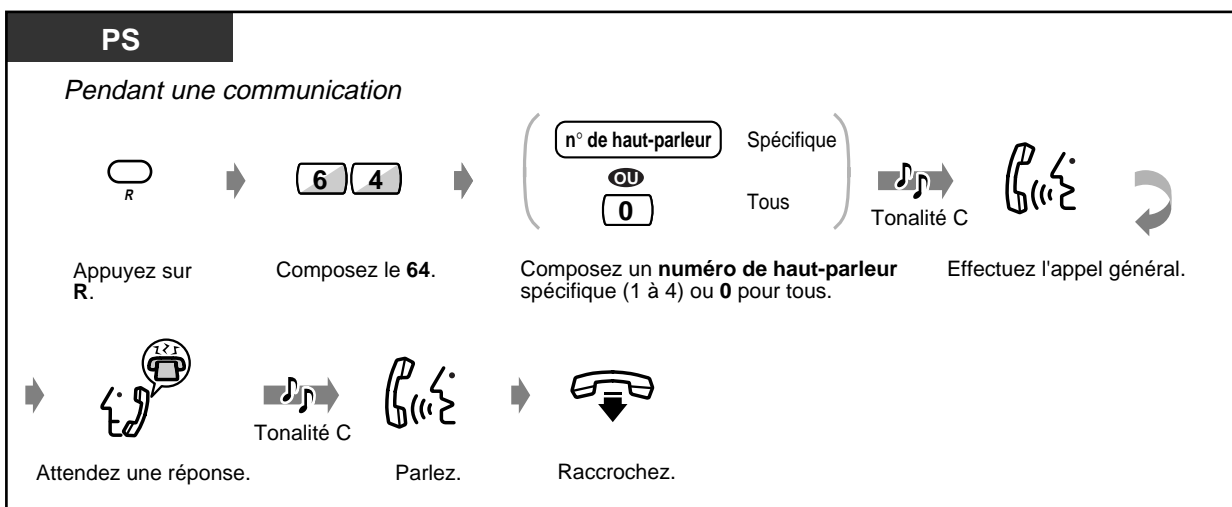

◆ Appel par les téléphones d'un groupe de postes particulier

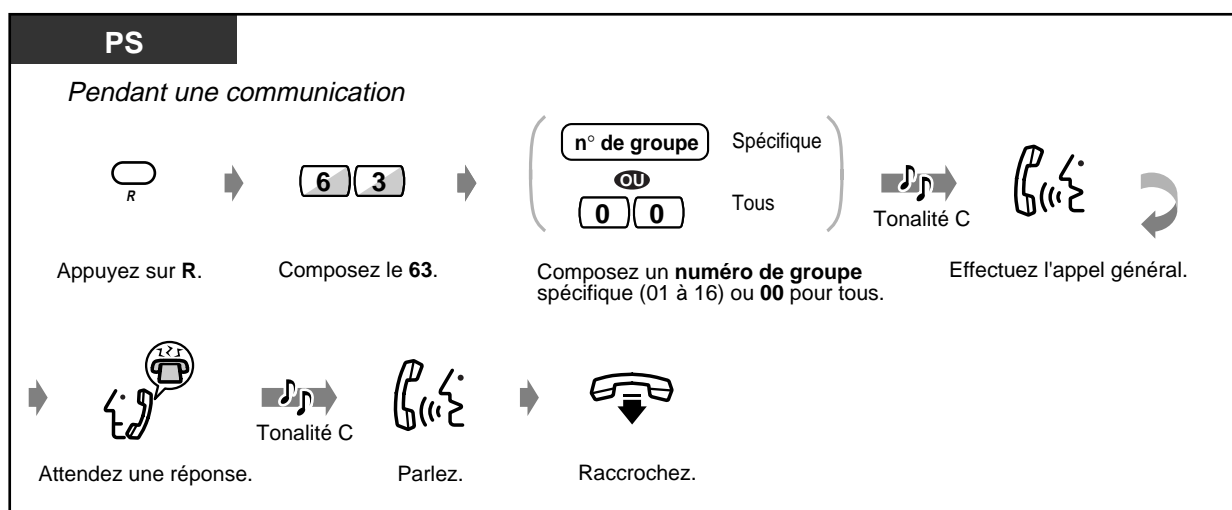
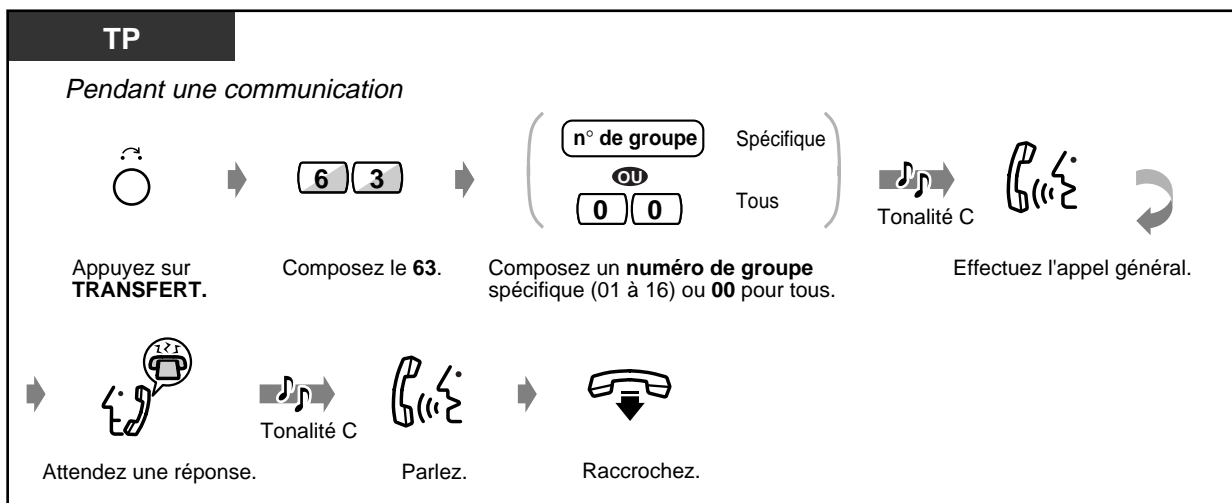

Appel général / Réponse à un appel général

Réponse à un appel général

◆ Réponse à un haut-parleur externe

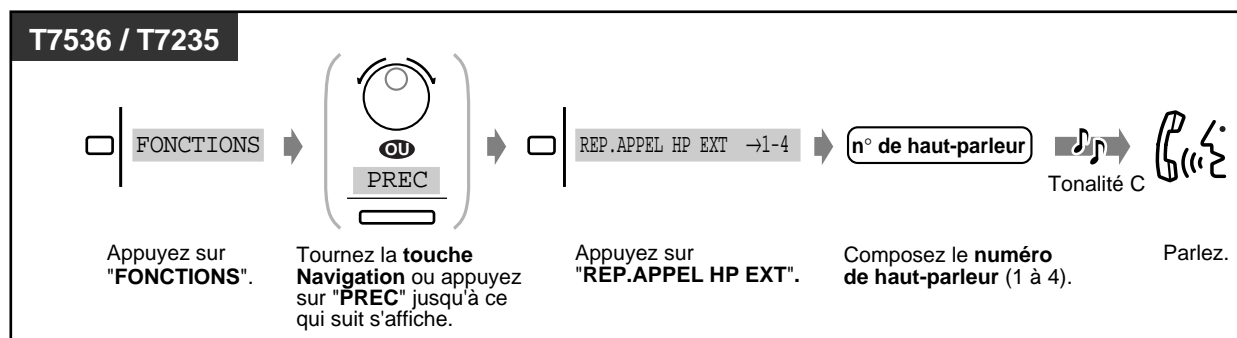
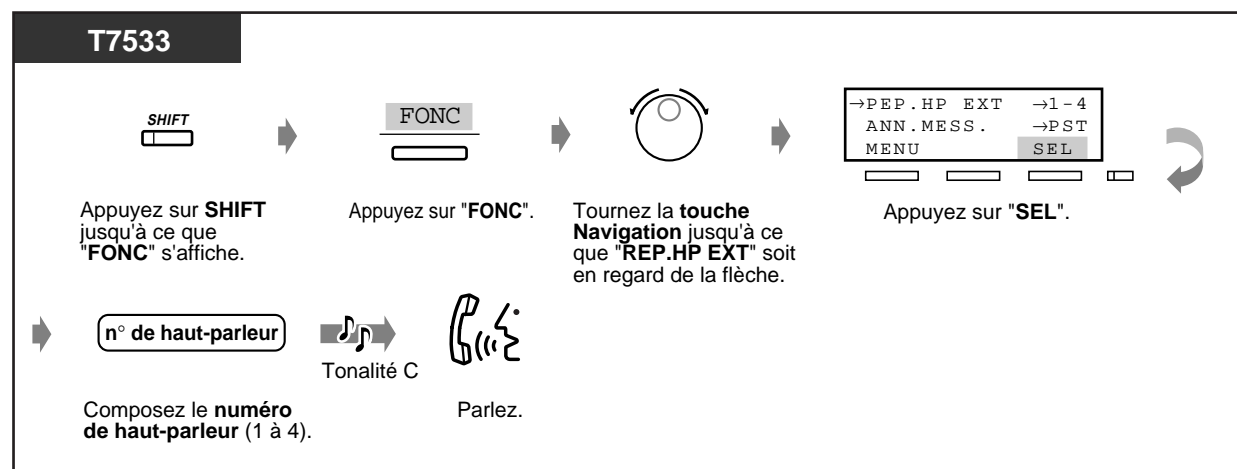
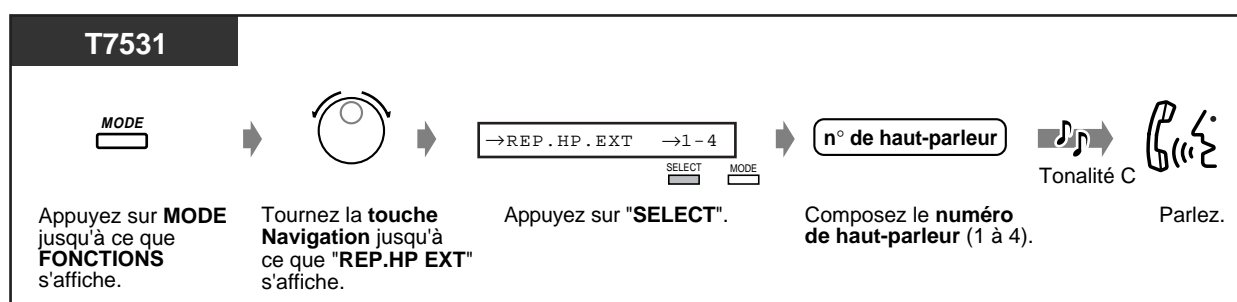
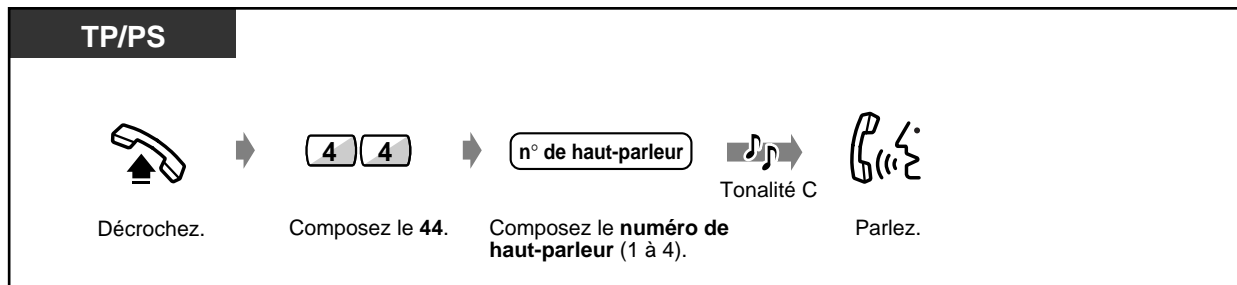

◆ Réponse à un téléphone

TP/PS

Décrochez. Composez le 43. Tonalité C Parlez.

T7531

Décrochez. Appuyez sur **MODE** jusqu'à ce que **FONCTIONS** s'affiche. Tournez la **touche Navigation** jusqu'à ce que **"REP.APPEL GRP."** s'affiche. Appuyez sur **"SELECT"**. Tonalité C Parlez.

T7533

Décrochez. Appuyez sur **SHIFT** jusqu'à ce que **"FONC"** s'affiche. Appuyez sur **"FONC"**. Tournez la **touche Navigation** jusqu'à ce que **"REP.APPEL GRP."** soit en face de la flèche. Appuyez sur **"SEL"**. Tonalité C Parlez.

T7536 / T7235

Appuyez sur **"FONCTIONS"**. Tournez la **touche Navigation** ou appuyez sur **"PREC"** jusqu'à ce qui suit s'affiche. Appuyez sur **"REP. APPEL GRP."**. Tonalité C Parlez.



- Cette fonction n'est pas disponible pour l'utilisateur d'un poste RNIS.

Paramétrages de votre téléphone

■ Programmation de l'alarme (Réveil) (Rappel de rendez-vous)

Chaque poste peut-être configuré pour générer une sonnerie d'alarme à une heure prédéterminée à des fins de réveil ou de rappel de rendez-vous. La programmation peut être effectuée pour une seule fois, quotidiennement (chaque jour jusqu'à annulation) à une heure prédéterminée.

◆ Programmation

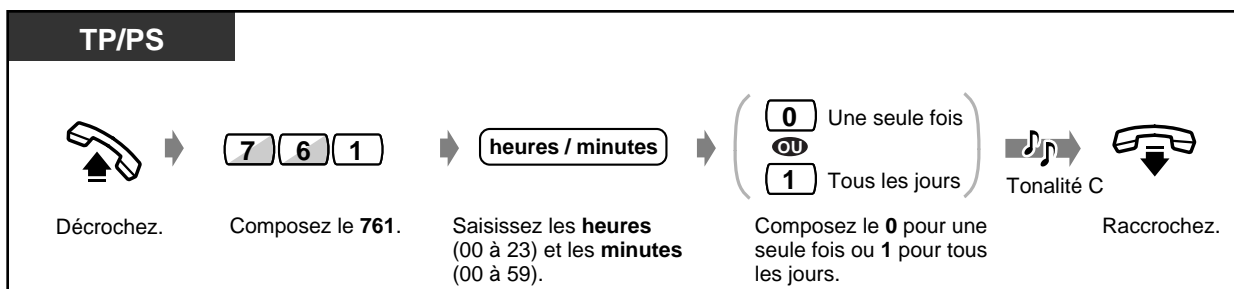

◆ Annulation

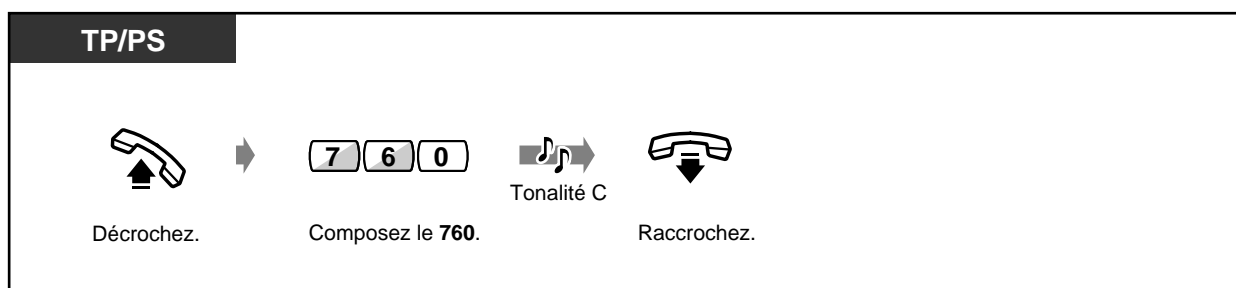

◆ Vérification de l'alarme programmée





◆ Arrêt de la sonnerie d'alarme

TP/PS

n'importe quelle touche

OU



Appuyez sur n'importe quelle touche ou décrochez, puis raccrochez.



- **Si vous recevez un appel entrant durant l'alarme**, la sonnerie se fait entendre dès que l'alarme s'arrête.
- **Si vous êtes en communication à l'heure programmée**, l'alarme commence à la fin de la communication.
- Cette fonction n'est pas disponible pour un utilisateur d'un poste RNIS.
- Si vous décrochez pour répondre, vous pouvez entendre la tonalité d'alerte ou le message enregistré programmé par l'utilisateur du poste d'accueil.



Lorsqu'une alarme quotidienne est programmée, un "*" est affiché à droite de l'écran.

ALARME 10:10*

Paramétrages de votre téléphone

Pour refuser les appels entrants (Ne pas déranger [NPD])

– Refus de tous les appels

– Refus des appels directs de l'extérieur

◆◆ Refus de tous les appels

Vous pouvez activer cette fonction pendant une réunion ou lorsque vous êtes occupé. Les appels depuis l'extérieur sont renvoyés depuis l'extérieur vers un autre poste.

◆ Validation

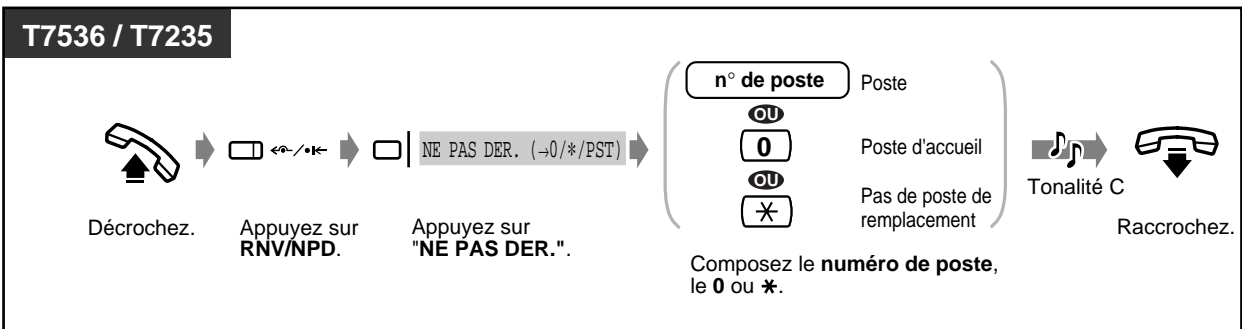
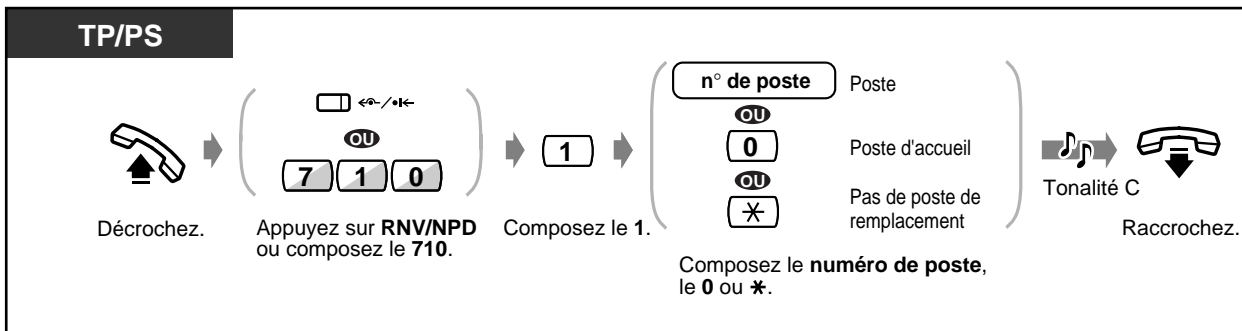

◆ Annulation

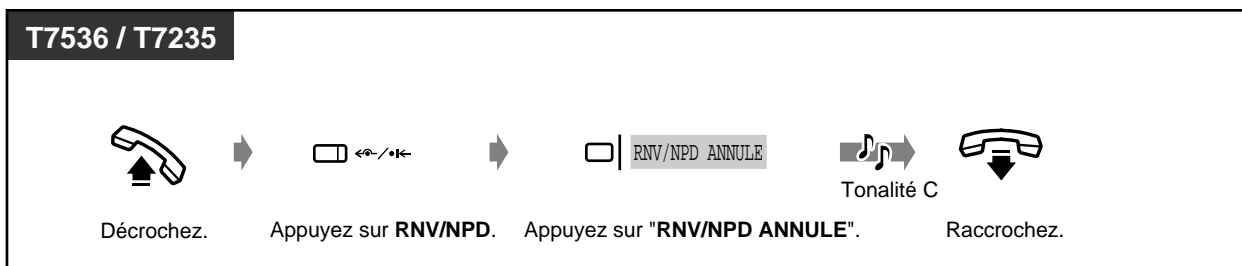
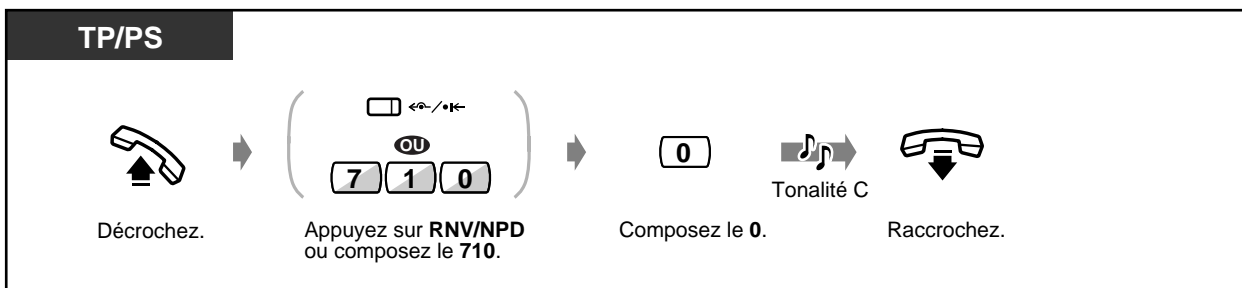

◆◆ Refus des appels directs de l'extérieur (NPD pour numéros SDA)

Vous pouvez programmer votre poste pour qu'il refuse les appels directs de l'extérieur et les renvoie au poste d'accueil.

◆ Pour activer/désactiver

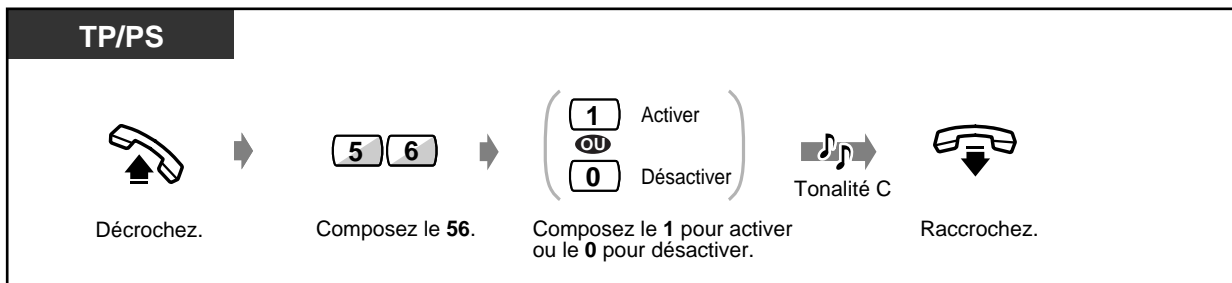

- Une touche LR qui clignote vous avertit qu'un appel extérieur est reçu. Vous pouvez répondre à l'appel en appuyant sur la touche LR.
- Les touches suivantes s'allument en rouge lorsque la fonction NPD est activée.
 - votre touche RNV/NPD
 - la touche SDP des autres postes auxquels a été affecté votre numéro de poste
- Les fonctions suivantes ne peuvent pas être activées en même temps.
 - renvoi de vos appels (Renvoi d'appel)
 - refus de tous les appels (Ne pas déranger [NPD])
 - refus des appels SD
 La dernière fonction activée remplace la précédente.
- Vous pouvez activer ou désactiver NPD pour appels directs dans la fonction Appel en appuyant simplement sur la touche NPD pour SDA. Lorsque la fonction est activée, le voyant de la touche s'allume en rouge.
- Cette fonction n'est pas disponible pour un utilisateur d'un poste RNIS.



Personnalisation de votre téléphone

- **Personnalisation des touches**
 - Création ou modification d'une touche RNV/NPD

Paramétrages de votre téléphone

Appel en attente (bip 2ème appel)

(Appel en attente / Annonce vocale pendant communication [AVPC] / Offre discrète AVPC)

Pendant une communication, vous pouvez être informé d'un appel en attente par une tonalité ou une annonce vocale via votre haut-parleur ou votre combiné. (Par défaut : Invalide)

Tonalité d'appel en attente : une tonalité d'appel en attente via le combiné.

Vous pouvez changer la tonalité comme il est indiqué dans le chapitre "Personnalisation de votre téléphone".

AVPC : une annonce vocale pendant communication via le combiné et le haut-parleur sans information préalable (utilisateurs de KX-7536 seulement)

Offre discrète AVPC : une annonce vocale via le combiné sans information préalable (utilisateurs de la série KX-T7500 seulement)

◆ Validation/Annulation

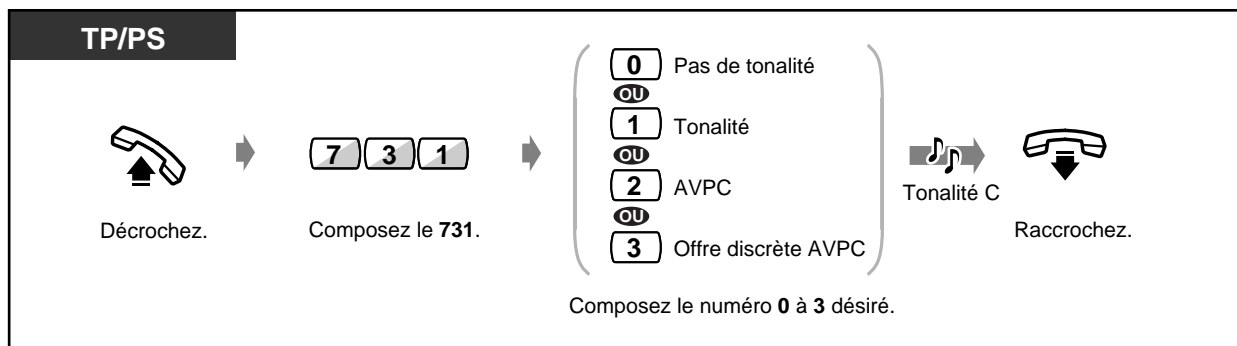

- Cette fonction n'est pas disponible pour un utilisateur d'un poste RNIS.

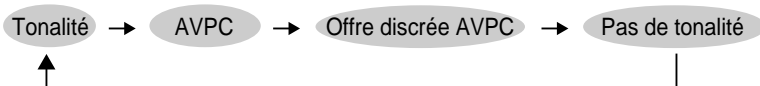

Vous pouvez activer ou désactiver les fonctions d'appel en attente en appuyant simplement sur la touche appel en attente.

- Lorsque vous appuyez sur cette touche, la fonction change comme suit :



Pour personnaliser votre téléphone

- Pour personnalisation des touches

Création ou modification d'une touche Appel en attente.



Pour refuser un appel général (Appel général — INTERDICTION)

Vous pouvez refuser toute annonce d'appel général envoyée via votre haut-parleur.

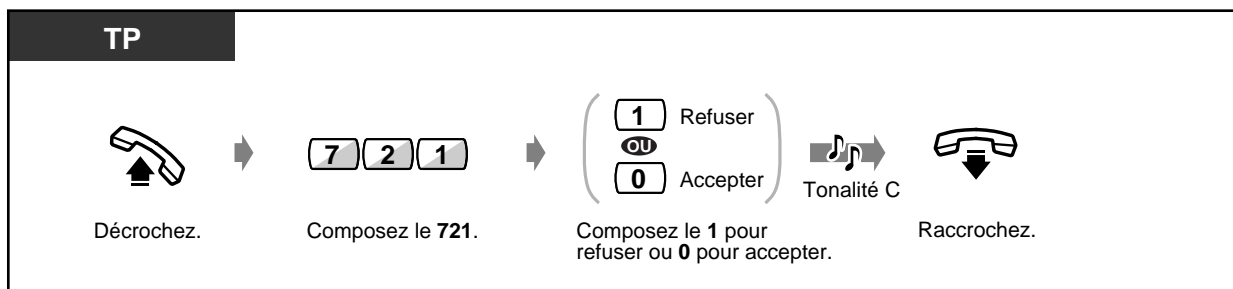

- Vous pouvez activer ou désactiver cette fonction en appuyant simplement sur la touche Interdiction d'appel général. Si l'appel général est interdit, le voyant de la touche s'allume en rouge.



Pour personnaliser votre téléphone

- **Pour personnalisation des touches**

- Création ou modification d'une touche Interdiction d'appel général.

Paramétrages de votre téléphone

Identité du demandeur/demandé (CLIP/COLP)

(Identité du demandeur/demandé [CLIP/COLP])

CLIP : Lorsque vous appelez, vous pouvez présenter votre numéro de téléphone préprogrammé à votre correspondant.

COLP : Lorsque vous recevez un appel, vous pouvez présenter votre numéro de téléphone préprogrammé au correspondant qui vous appelle.

Vous pouvez choisir de présenter un numéro de téléphone affecté à une ligne extérieure ou à votre poste.

Vous pouvez également présenter un numéro de téléphone donné lorsque vous effectuez un appel particulier.

◆ Pour présenter un numéro téléphone affecté à une ligne extérieure ou à votre poste

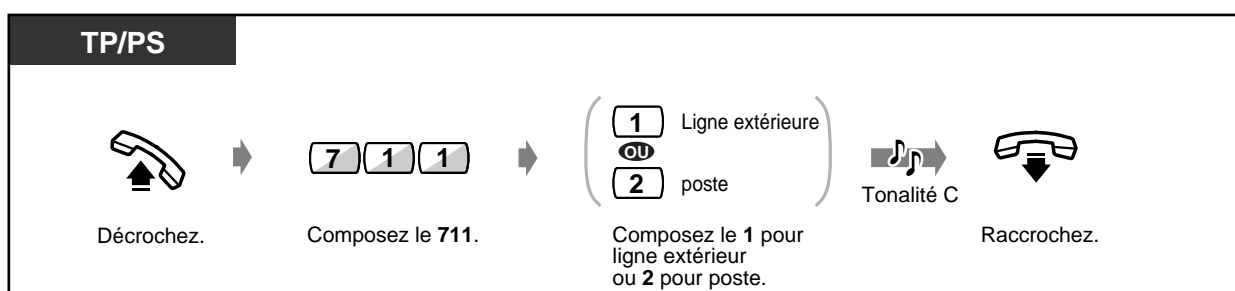

◆ Pour présenter un numéro téléphone désiré lorsque vous effectuez un appel particulier

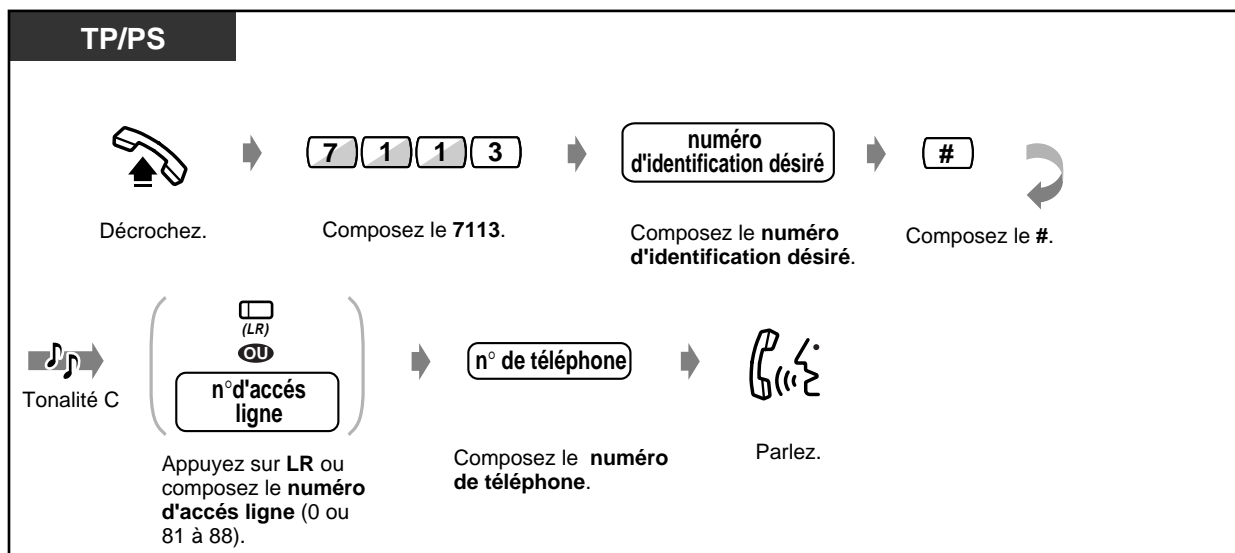

- Cette fonction peut dépendre de votre contrat téléphonique.
- L'identité numérique programmée peut changer suivant la programmation générale de votre PABX et du contrat téléphonique.

Pour programmer le téléphone selon vos besoins

■ Secret d'identité du demandeur (CLIR)

(Secret d'identité du demandeur [CLIR])

Lorsque vous appelez, vous pouvez empêcher la présentation de votre numéro de téléphone. Vous pouvez activer ou désactiver cette fonction à tout moment pour un appel particulier.

◆ Validation/Annulation

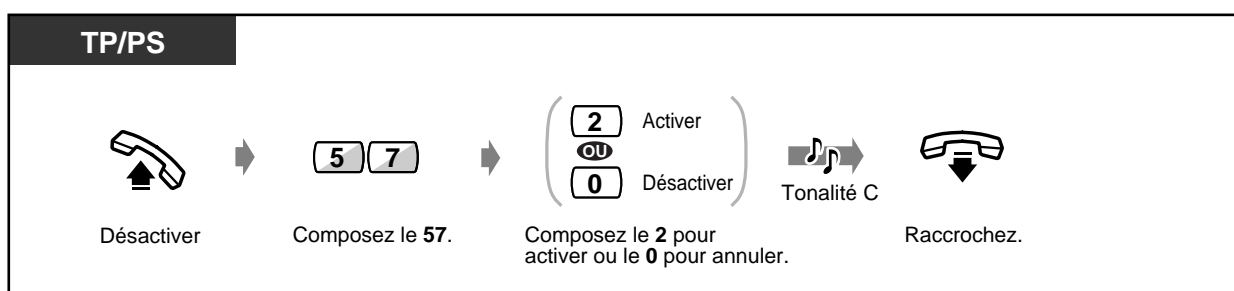

◆ Pour Valider ou annuler cette fonction pour un appel particulier

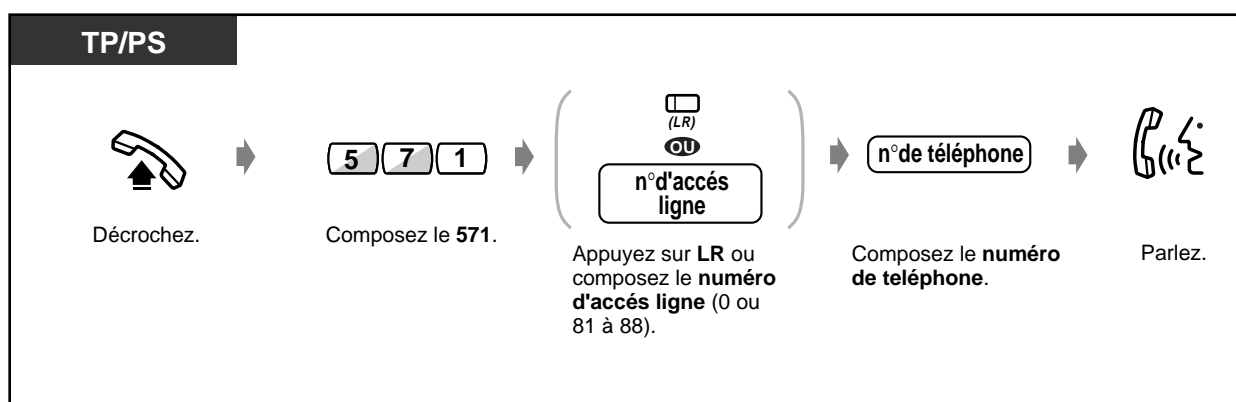

- Vous pouvez activer ou désactiver cette fonction en appuyant simplement sur la touche CLIR. Lorsque cette fonction est activée, le voyant de la touche s'allume en rouge.
- Cette fonction ne peut être utilisée que si elle est prise en charge par votre contrat téléphonique.



- La disponibilité de cette fonction dépend du service RNIS de votre compagnie de téléphone.



Personnalisation de votre téléphone

• Personnalisation des touches

- Création ou modification d'une touche Secret d'identité du demandeur (CLIR).

Paramétrages de votre téléphone

Secret d'identité du demandé (COLR)

Lorsque vous recevez un appel externe, vous pouvez empêcher votre correspondant de voir votre numéro d'identification.

◆ Validation/Annulation

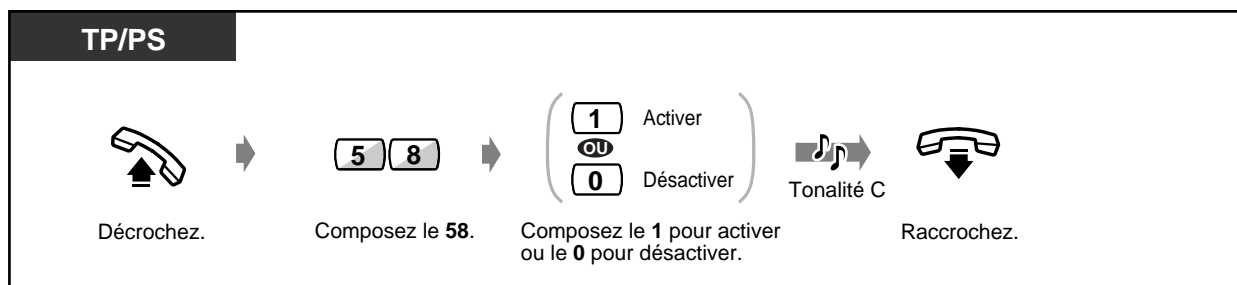

- Vous pouvez activer ou désactiver cette fonction en appuyant simplement sur la touche COLR. Lorsque cette fonction est activée, le voyant de la touche s'allume en rouge.



- La disponibilité de cette fonction dépend du service RNIS de votre compagnie de téléphone.



Personnalisation de votre téléphone

• Personnalisation des touches

Création ou modification d'une touche Secret d'identité du demandé (COLR).

Interdiction d'interception d'appel

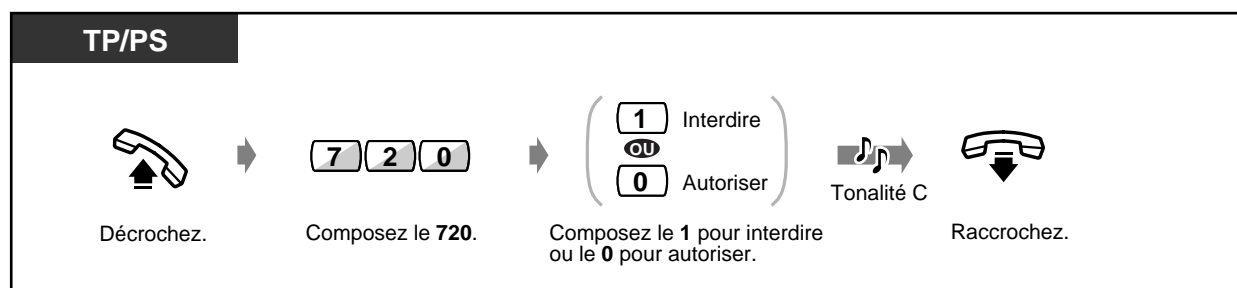

- Vous pouvez activer ou désactiver cette fonction en appuyant simplement sur la touche Interdiction d'interception d'appel. Lorsque l'interception d'appel est interdite, le voyant de la touche s'allume en rouge.



Personnalisation de votre téléphone

• Personnalisation des touches

Création ou modification d'une touche Interdiction d'interception d'appel.



Interdiction d'entrée en tiers sur occupation

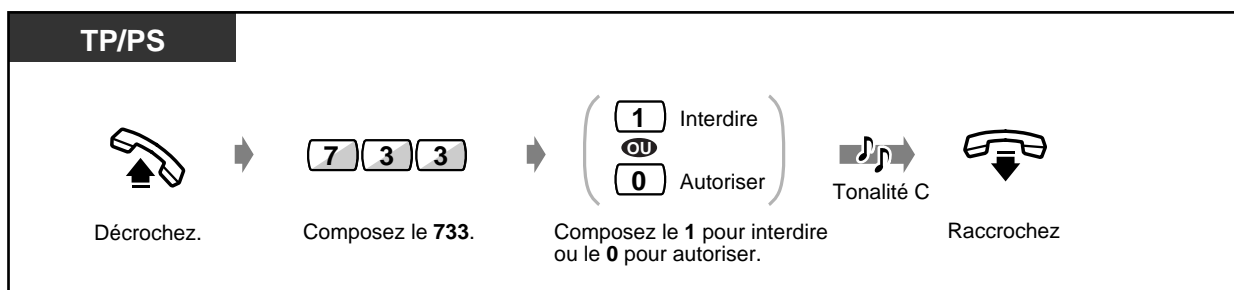

- Vous pouvez activer ou désactiver cette fonction en appuyant simplement sur la touche Interdiction d'entrée en tiers sur occupation. Lorsque l'entrée en tiers sur occupation est interdite, le voyant de la touche s'allume en rouge.



Personnalisation de votre téléphone

• Personnalisation des touches

- Création ou modification d'une touche Interdiction d'entrée en tiers sur occupation.

Pour activer la musique de fond

Vous pouvez écouter la musique de fond via le haut-parleur de votre téléphone. Pour ceci une source extérieure (radio, etc.) doit être connectée.



◆ Validation/Annulation

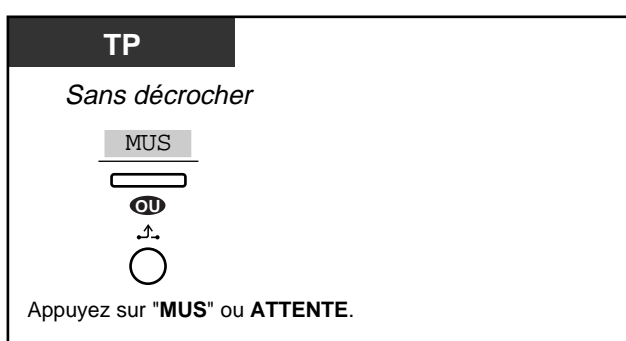

Paramétrages de votre téléphone

■ Pour vérifier si vous êtes en service de jour ou de nuit

Vous pouvez utiliser le système dans différentes conditions le jour (pendant les heures de bureau) et la nuit (après les heures de bureau).



TP-A
<i>Sans décrocher</i>
Composez le #.

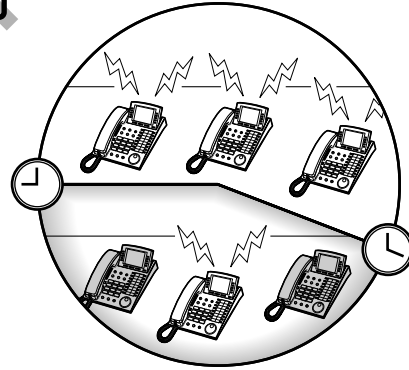

- Vous pouvez vérifier l'état à partir de n'importe quel poste.
- Le voyant de la touche Nuit indique l'état actuel comme suit :
Éteint : service de jour
Rouge : service de nuit



Personnalisation de votre téléphone

- **Personnalisation des touches**
Création ou modification d'une touche Nuit



Programmation de la sonnerie du téléphone connecté en parallèle (Connexion en parallèle de téléphones)

L'utilisateur d'un téléphone propriétaire peut choisir que le poste simple connecté en parallèle à son poste sonne ou non lors de la réception d'un appel.
(Par défaut : Sans sonnerie)

TP

Décrochez. Composez le **69**. Composez le **1** pour qu'il sonne ou **0** pour qu'il ne sonne pas. Raccrochez.

Tonalité C

T7531

Appuyez sur **MODE** jusqu'à ce que "**FONCTIONS**" s'affiche. Tournez la **touch Navigation** jusqu'à ce que "**PARAL**" s'affiche. Appuyez sur "**SELECT**". Composez le **1** pour qu'il sonne ou **0** pour qu'il ne sonne pas. Raccrochez.

Tonalité C

T7533

Appuyez sur **SHIFT** jusqu'à ce que "**FONC**" s'affiche. Appuyez sur "**FONC**". Tournez la **touch Navigation** jusqu'à ce que "**PARAL**" soit en regard de la flèche. Appuyez sur "**SEL**". Composez le **1** pour qu'il sonne ou **0** pour qu'il ne sonne pas. Raccrochez.

Tonalité C

Paramétrages de votre téléphone

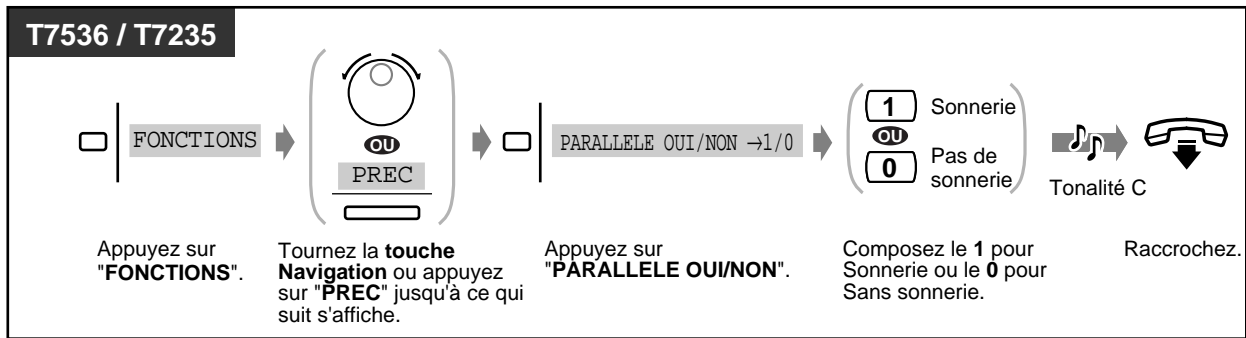

- Vous pouvez sélectionner "Sonnerie" ou "Pas de sonnerie" en appuyant simplement sur la touche Connexion en parallèle de téléphones. Si "Sonnerie" est sélectionné, le voyant de la touche s'allume en rouge.
- **Même si "Saus sonnerie" est sélectionné**, vous pouvez répondre en décrochant le poste simple.
- Si vous décrochez alors que le téléphone connecté en parallèle est utilisé, l'appel est commuté sur votre téléphone et vice versa.
- Cette fonction n'est pas disponible pour un utilisateur d'une poste RNIS.



Personnalisation de votre téléphone

• Personnalisation des touches

Création ou modification d'une touche Connexion en parallèle de téléphones.



Pour annuler la programmation des fonctions effectuée sur votre poste (Annulation programmation poste)

Vous pouvez annuler les fonctions suivantes programmées sur votre poste. Si vous changez de bureau, vous pouvez annuler la programmation des fonctions effectuée par l'utilisateur précédent.

- Appel d'un correspondant préprogrammé en décrochant (Appel au décroché) : Le numéro mémorisé sera effacé.
- Réservation d'une ligne occupée (Appel automatique sur occupation)
- Signalisation de message en attente (Message en attente) : tous les messages seront supprimés.
- Renvoi des appels (Renvoi d'appel)
- Affichage d'un message d'absence sur le téléphone de l'appelant (Fonction messages d'absence)
- Quitter un groupe d'appels (Présent/Absent)
- Mémoire d'appels entrants
- Programmation de l'alarme (Rappel de rendez-vous)
- Refus d'appels entrants (Ne pas déranger [NPD])
- Réception d'un appel en attente (Appel en attente / Annonce Vocale Pendant Communication [AVPC] / Offre discrète AVPC)
- Refus d'un appel général (Appel général — Interdiction)
- Interdiction d'interception d'appel
- Interdiction d'entrée en tiers sur occupation
- Activation de la musique de fond
- Programmation de la sonnerie du téléphone connecté en parallèle (Connexion en parallèle de téléphones) : le poste simple ne sonnera pas.
- Si vous utilisez une sonnerie externe : la sonnerie externe ne sera pas activée.
- Secret d'identité du demandeur [CLIR]
- Secret d'identité du demandé [COLR]

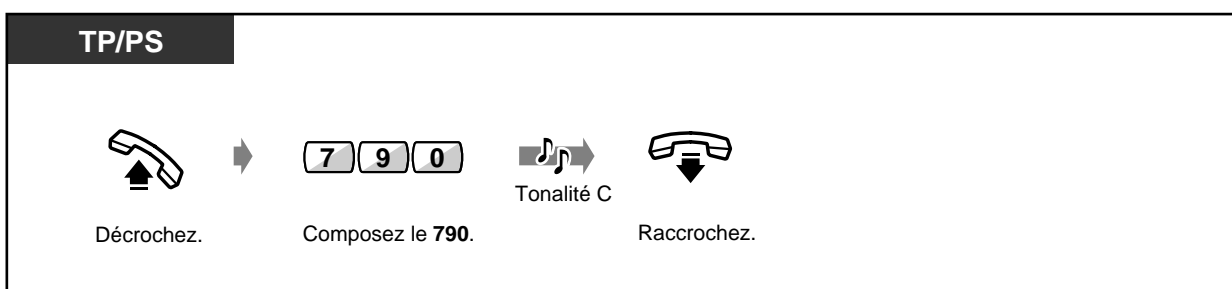

Utilisation d'équipement optionnel

Interphone/dispositif d'ouverture de porte

- Appel d'interphone
- Ouverture de porte
- Transfert d'appels d'interphone à des correspondant extérieurs

◆◆ **Appel d'interphone**

◆ **Pour appeler depuis l'interphone**

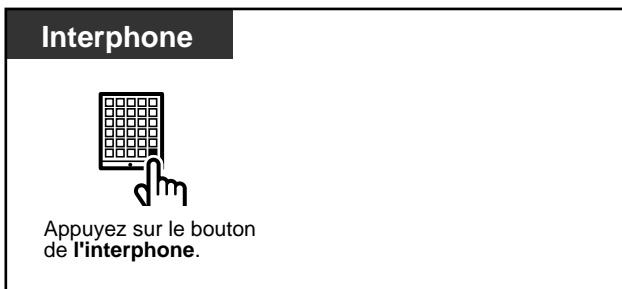

◆ **Pour appeler l'interphone**

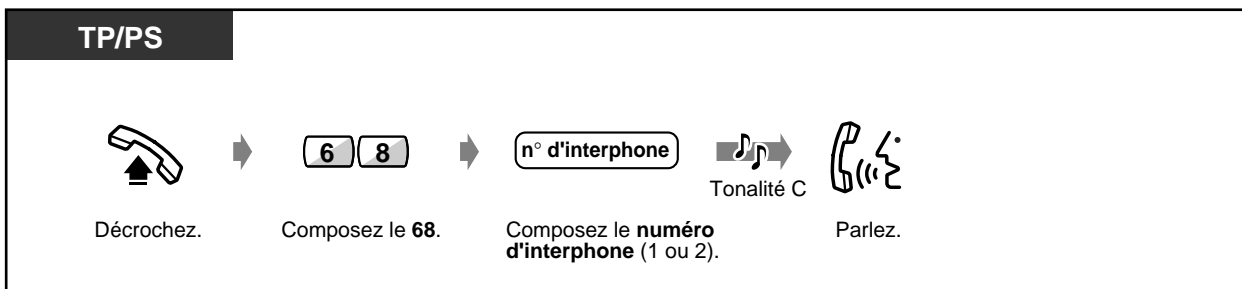

◆◆ **Transfert d'appels interphone à des correspondant extérieurs (Renvoi d'un appel interphone sur ligne externe)**

Vous pouvez renvoyer les appels interphone à des correspondants extérieurs en utilisant des lignes RNIS.

Vous pouvez choisir une destination différente pour le mode Jour et le mode Nuit.

Il se peut que cette fonction ne soit pas possible depuis certains postes (restriction d'accès).

◆ **Pour activer/désactiver (au poste recevant les appels interphone)**

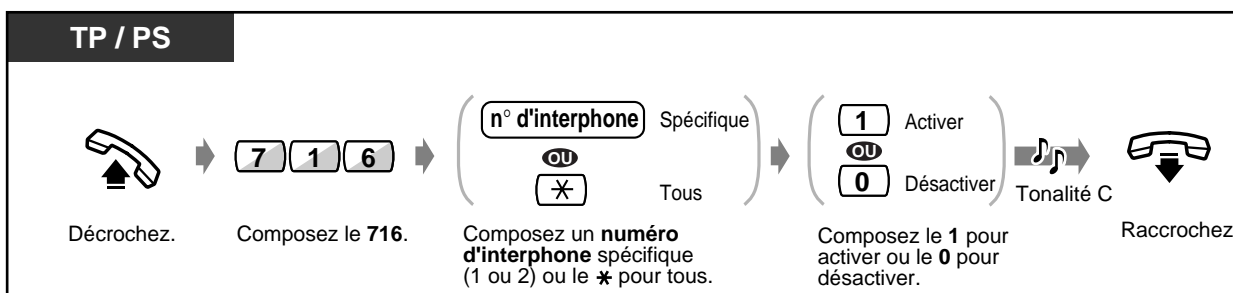

◆ **Pour mémoriser le numéro de téléphone**

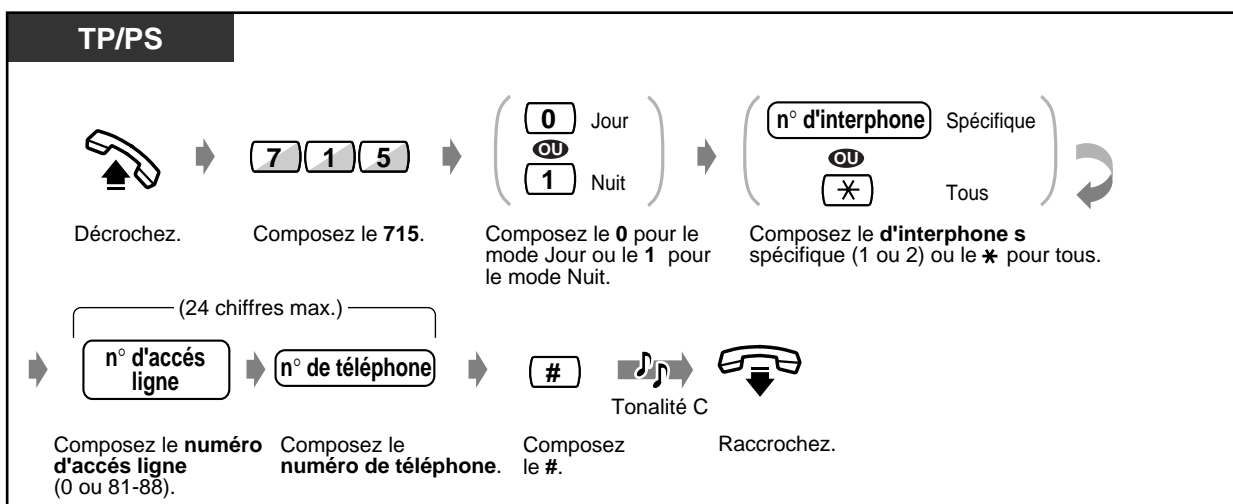

◆ **Pour effacer le numéro de téléphone**

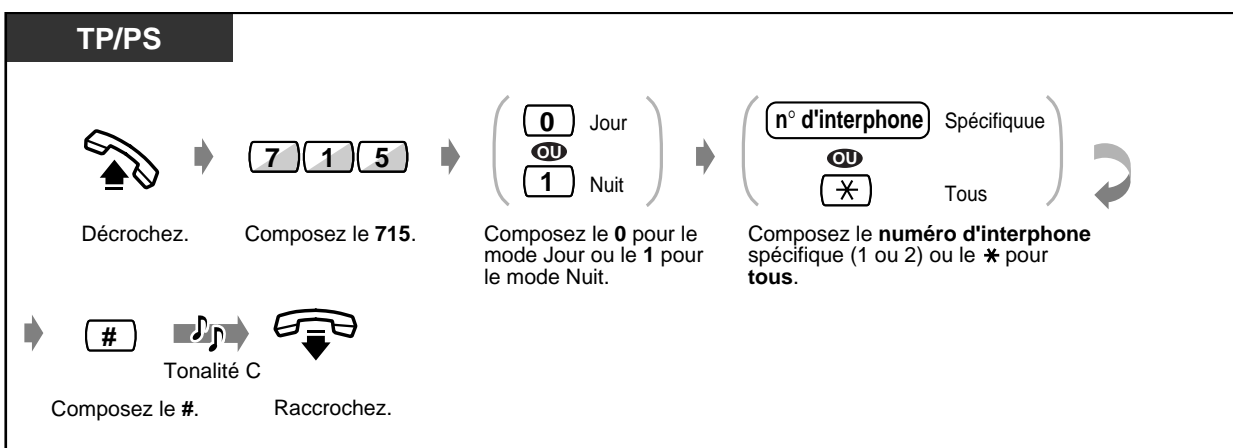

Utilisation d'équipement optionnel



- Vous pouvez activer ou désactiver cette fonction en appuyant simplement sur la touche Renvoi d'un appel interphone sur ligne externe.
Lorsque cette fonction est activée, le voyant de la touche s'allume en rouge.
- **Limite de temps**
La communication entre le correspondant à l'interphone et le correspondant extérieur est limitée par la minuterie du système (valeur par défaut : 0 s). A l'expiration de ce temps, l'appel est coupé.



Personnalisation de votre téléphone

• Personnalisation des touches

Création d'une touche Renvoi d'un appel interphone sur ligne externe ou changement de sa position

◆◆ Ouverture de porte

Cette fonction est assujettie aux classes de service.

◆ Depuis n'importe quel poste en communication avec l'interphone

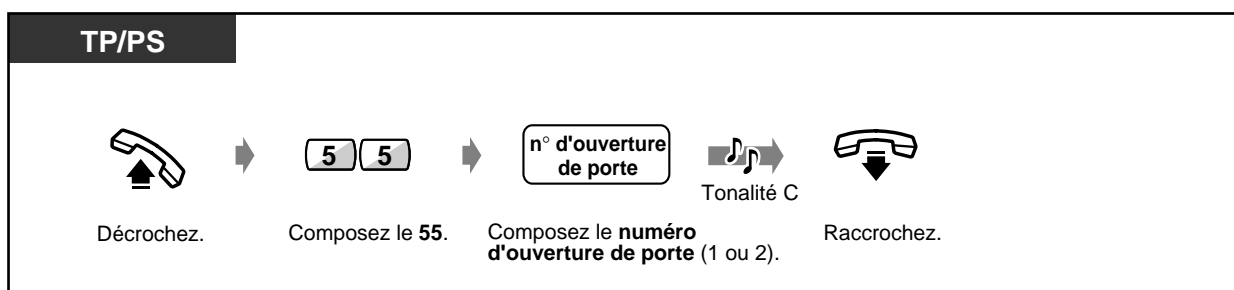

◆ Depuis n'importe quel poste tout en parlant avec l'interphone

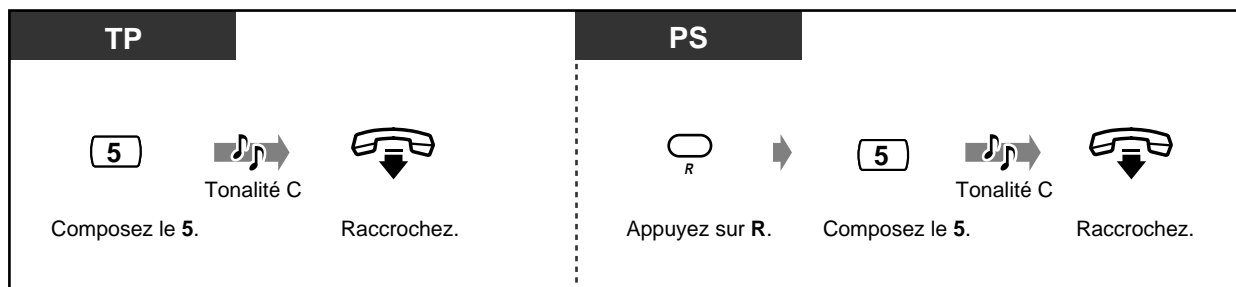

- Le délai d'ouverture de la porte est de cinq secondes.
- **Pour augmenter ce délai de cinq secondes supplémentaires**, composez à nouveau le 5 depuis un téléphone propriétaire Panasonic.
- **Si personne ne répond pas à l'appel interphone dans les 30 secondes**, l'appel est annulé.

Si vous utilisez un système de messagerie vocale

– Intégration d'une messagerie vocale

Si votre système est connecté à un Système de messagerie vocale Panasonic (KX-TVP100, par exemple) pouvant être utilisé avec un téléphone propriétaire numérique, les fonctions suivantes sont disponibles :

– Filtrage d'appel

– Enregistrement d'une conversation

Intégration d'une messagerie vocale

Si vous ne pouvez pas répondre aux appels, vous pouvez les renvoyer vers votre messagerie. Si votre téléphone comporte une touche MESSAGE, le voyant de la touche s'allume pour vous informer que vous avez des messages. Même si le téléphone ne comporte pas de touche MESSAGE, vous entendez une tonalité de signalisation* lorsque vous décrochez.

Vous pouvez également transférer les appels reçus de l'extérieur vers une messagerie vocale pour que les appelants puissent vous laisser des messages.

Si vous créez une touche Transfert vers messagerie vocale sur votre téléphone, le transfert s'effectue facilement sans vérification du numéro de poste de la messagerie vocale (Transfert vers messagerie vocale).

Pour transférer vos appels vers une messagerie vocale

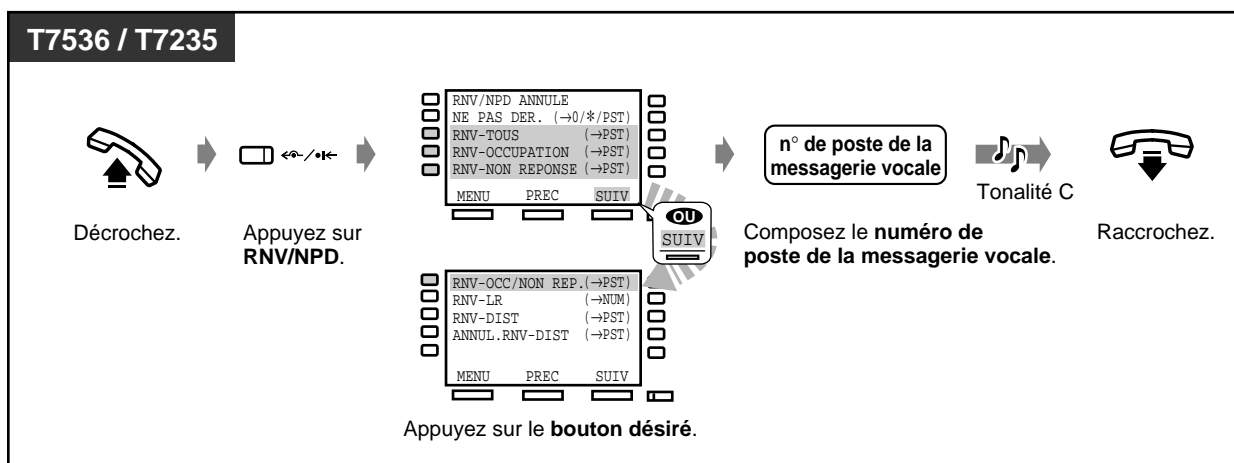
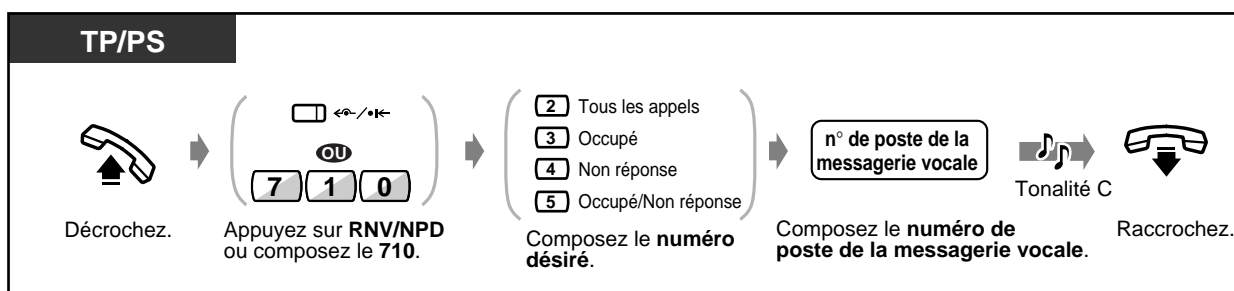

Utilisation d'équipement optionnel

◆ Transfert d'appels

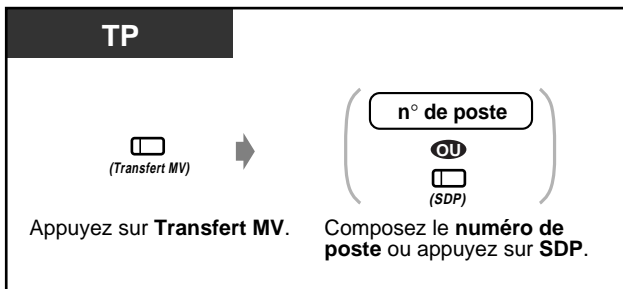

◆ Ecoute d'un message enregistré.

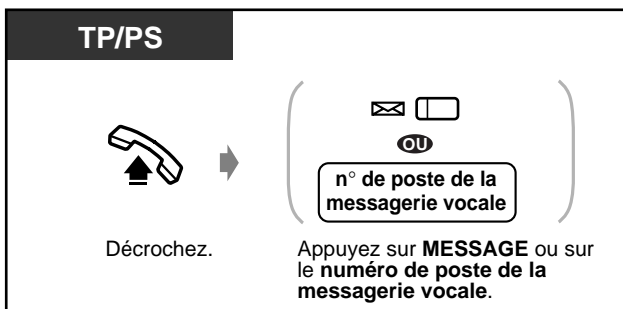

* Tonalité de signalisation



Personnalisation de votre téléphone

• Personnalisation des touches

Création ou modification d'une touche MESSAGE et d'une touche Messagerie vocale (MV).



◆◆ Filtrage d'appel (Filtrage d'appel [LCS])

Vous pouvez entendre un appelant enregistrer son message dans votre messagerie vocale. Vous pouvez alors répondre si vous le désirez. Deux méthodes peuvent être utilisées (Par défaut : mode mains libres). Dans les deux modes, si vous êtes en communication, vous entendrez une tonalité d'appel en attente.



Mode mains libres : Vous pouvez entendre le message automatiquement par le haut-parleur du téléphone alors qu'il est enregistré.

Mode confidentiel : Vous pouvez entendre une tonalité d'appel en attente pendant que l'appelant vous laisse un message.

Avant d'utiliser cette fonction

- Créez une touche Filtrage d'appel (LCS) (Programmation utilisateur)
- Sélectionnez le mode : Mains libres ou confidentiel (Programmation utilisateur)
- Programmez le mot de passe.
- Activez la fonction Filtrage d'appel.

◆ Programmation/Annulation du mot de passe

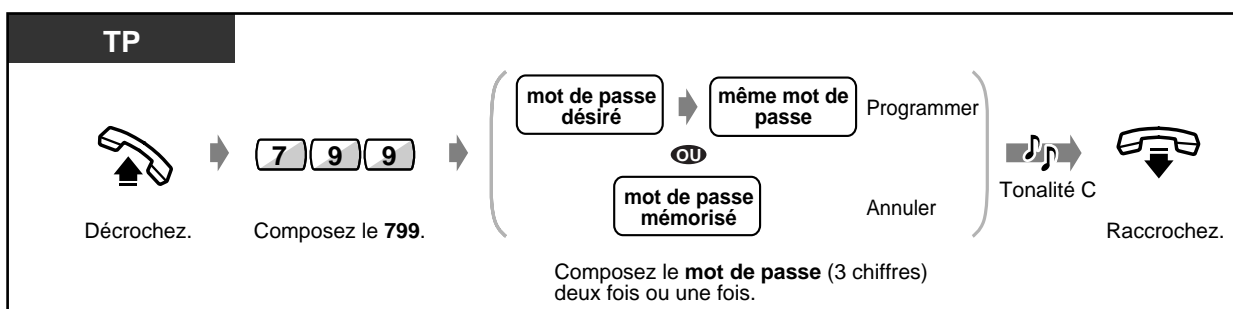

◆ Validation du filtrage d'appel.

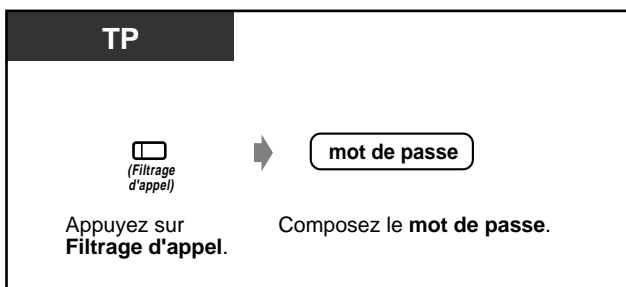

◆ Annulation du filtrage d'appel

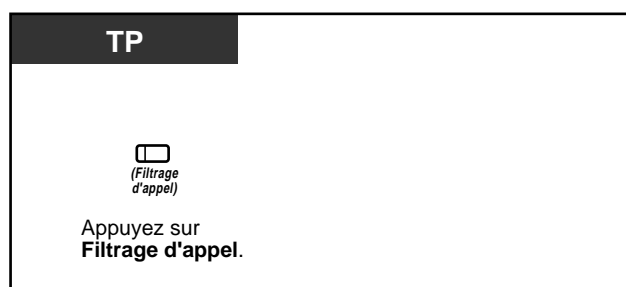

Utilisation d'équipement optionnel

Organigramme des opérations

Les opérations indiquées dans les parties ombrées peuvent être des opérations mains libres.

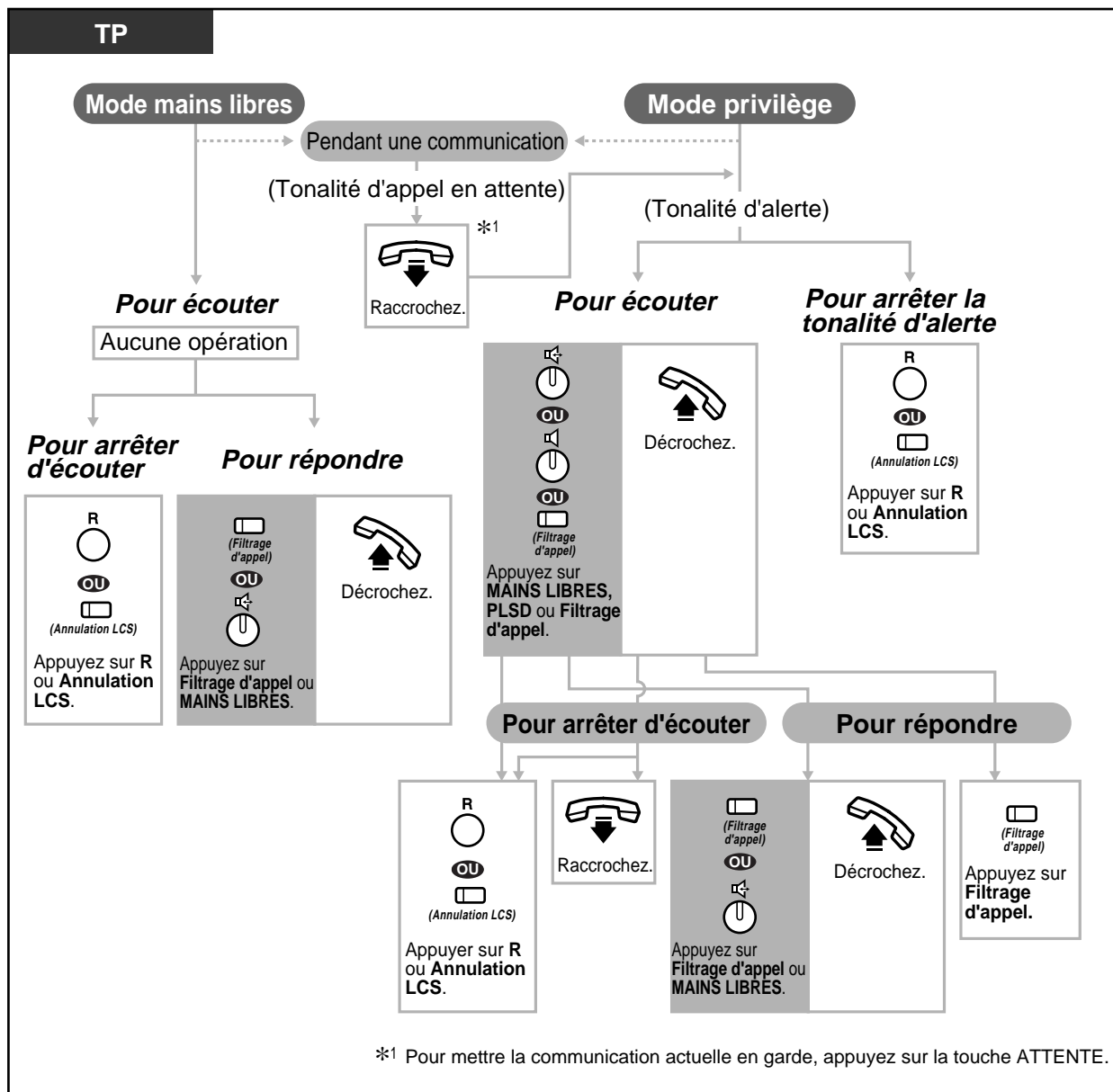

- Le voyant de la touche Filtrage d'appel (LCS) indique l'état de la fonction comme suit :
 - Allumé en rouge** : filtrage d'appel activé
 - Éteint** : filtrage d'appel désactivé
 - Clignotement vert rapide** : sonnerie d'appel en attente en mode confidentiel*2
 - Clignotement vert lent** : filtrage d'appel utilisé*2

*2 Le voyant de la touche SDP est rouge pendant l'utilisation du filtrage d'appel.

- L'utilisateur du poste d'accueil peut supprimer un mot de passe pour n'importe quel poste.



Personnalisation de votre téléphone

• Réglages initiaux

– Programmation du mode filtrage d'appel

Sélectionnez le mode : entendre automatiquement le message ou réception d'une sonnerie d'appel en attente lorsque l'appelant laisse un message.

• Personnalisation des touches

Création ou modification d'une touche Filtrage et d'une touche Annulation filtrage.



◆◆ Enregistrement d'une conversation

Vous pouvez enregistrer une conversation dans une messagerie vocale lors d'une communication téléphonique.



◆ Pour enregistrer dans votre messagerie vocale

TP

Pendant une communication

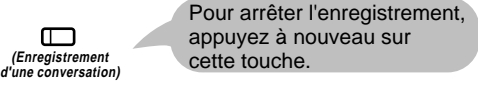

Appuyez sur **Enregistrement d'une conversation**.

◆ Pour enregistrer dans une autre messagerie vocale

TP

Pendant une communication

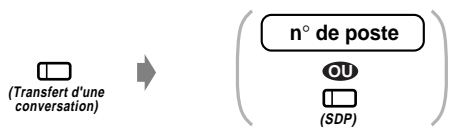

Appuyez sur **Transfert d'une conversation**. Composez le **numéro de poste** ou appuyez sur **SDP**.

Pour arrêter l'enregistrement, appuyez à nouveau sur cette touche.



- Le voyant de la touche Enregistrement d'une conversation indique l'état actuel comme suit :
Allumé : enregistrement d'une conversation
Éteint : pas d'enregistrement



Personnalisation de votre téléphone

• Personnalisation des touches

Création ou modification d'une touche Enregistrement d'une conversation et d'une touche Transfert d'une conversation



- Lorsque vous enregistrez des conversations téléphoniques, vous devez en informer votre correspondant.

Utilisation d'équipement optionnel

Relais externe

Les utilisateurs de postes préprogrammés peuvent activer un relais connecté au système.

◆ Activation du relais

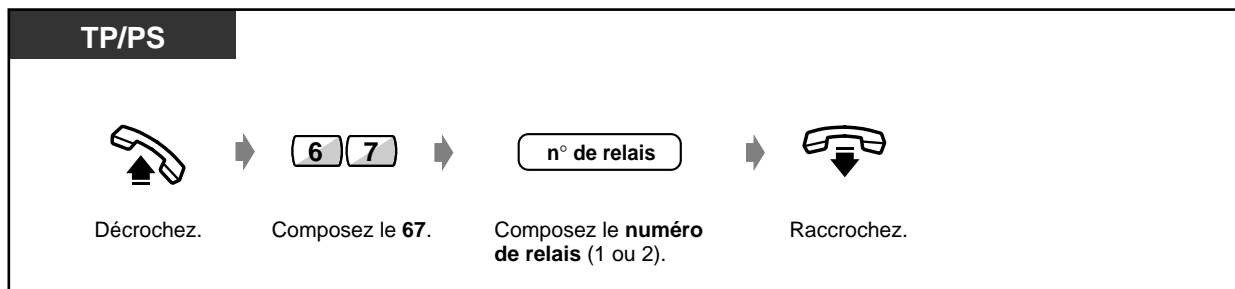

- Vous pouvez choisir la durée pendant laquelle le relais est activé. Si vous sélectionnez zéro, le relais est activé quand vous êtes en ligne.

Si vous utilisez une sonnerie externe

Lorsque vous recevez appel intérieur ou extérieur, la sonnerie externe se fait entendre. Vous pouvez répondre à la sonnerie depuis n'importe quel poste.

◆ **Pour activer**

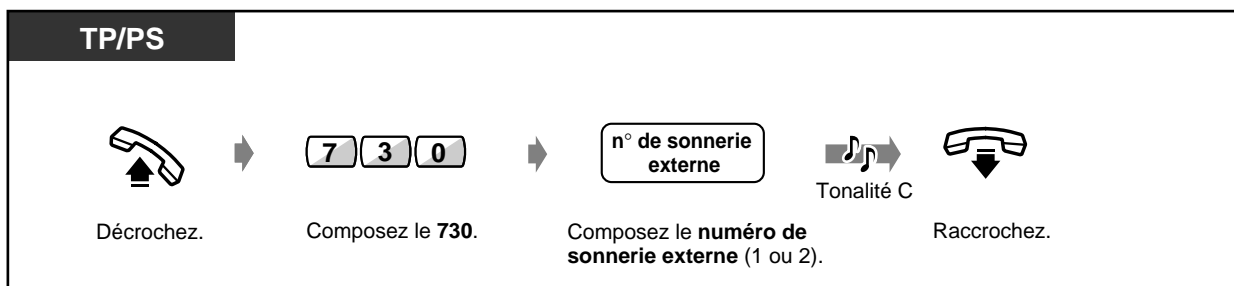

◆ **Pour désactiver**

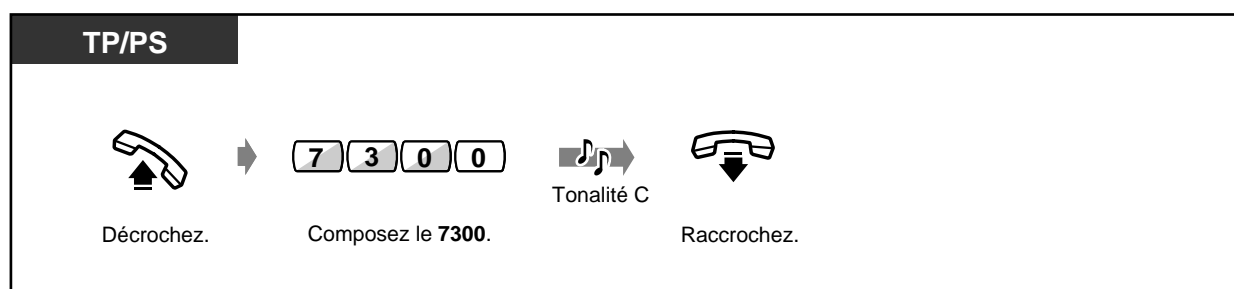

◆ **Pour répondre**

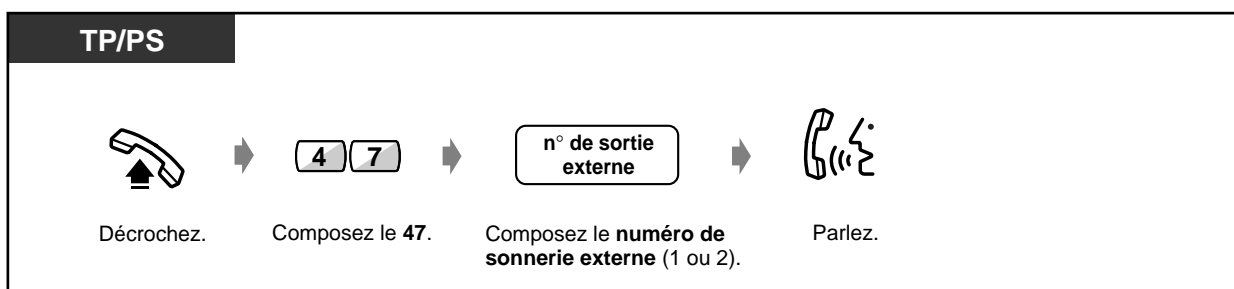

Utilisation d'un téléphone propriétaire à écran

Pour appeler en utilisant le journal d'appel (Mémoire d'appel entrant) [KX-T7533, KX-T7536, KX-T7230, KX-T7235 seulement]

Si vous ne répondez pas à un appel externe, l'identité de l'appelant est automatiquement enregistrée dans le journal d'appel. Lorsque le voyant de la touche SHIFT est allumé, ceci vous indique qu'il y a un ou plusieurs appels dans le journal d'appel. Vous pouvez aussi enregistrer l'identité de l'appelant pendant une communication (voir "Pour enregistrer l'identité de l'appelant dans le journal d'appel"). Jusqu'à 15 appels peuvent être enregistrés par poste. Vous pouvez choisir la manière dont le 16ème appel sera traité: nouvel appel ignoré ou nouvel appel remplaçant l'appel le plus ancien. (Par défaut : Remplacer)
Vous pouvez modifier et rappeler les numéros mémorisés dans le journal.

◆ Vérification

TP-A

Sans décrocher

ANC

○

OU

NOU

○

Appuyez sur "ANC" ou "NOU".

<Exemple d'informations>

LR02 : Panasonic	----	N° de ligne extérieure et nom
012345678	----	N° de téléphone
Nina Thomas	----	Nom de l'appelant
22 09:00	----	Date et heure de réception
SEQ01 2 APPELS	----	N° de séquence et heure d'appel (15 maximum)
MENU	EFF	SUIV

ANC : Informations que vous avez déjà vérifiées.
NOU : Informations que vous n'avez pas encore vérifiées.



• Avec le KX-T7533 et KX-T7230, appuyez sur la touche INFO pour faire défiler les informations.

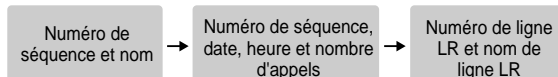

- Si vous désirez modifier le numéro de téléphone, utilisez la touche "✖" pour effacer, puis saisissez le numéro désiré. Le numéro est modifié depuis le début. Le nouveau numéro est programmé.
- Pour revenir à l'affichage initial, appuyez sur la touche MENU ou décrochez et raccrochez.

◆ Pour effacer le journal d'appel

TP-A

EFF

○

Appuyez sur "EFF".



◆ **Pour rappeler un numéro du journal**

TP-A

Quand le numéro désiré est affiché

Décrochez. Appuyez sur "APPEL".

◆ **Comment traiter le 16ème appel**

TP-A

Décrochez. Composez le 54. Composez le 1 pour écraser ou le 0 pour ignorer. Tonalité C Raccrochez.

Utilisation d'un téléphone propriétaire à écran

■ **Pour enregistrer l'identité de l'appelant dans le journal d'appel** [KX-T7533, KX-T7536, KX-T7230, KX-T7235 seulement]

Vous pouvez enregistrer l'identité de l'appelant dans le journal d'appel pour pouvoir le rappeler. Si vous ne répondez pas à un appel, l'identité de l'appelant est automatiquement enregistrée. Vous pouvez voir la durée de l'appel pendant la communication.

◆ **Pour enregistrer l'identité de l'appelant**

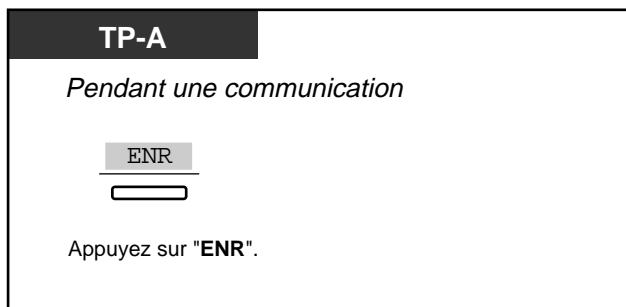

◆ **Pour afficher la durée de l'appel***

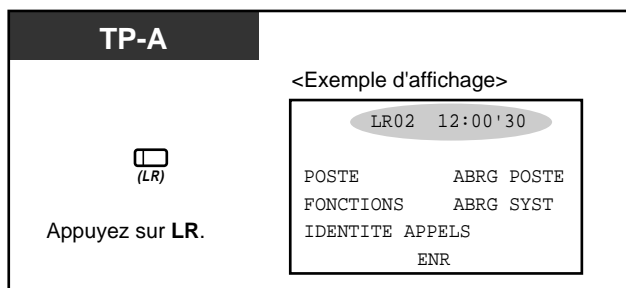

* Les utilisateurs d'un KX-T7533, KX-T7536, KX-T7230 et d'un KX-T7235 peuvent changer le message affiché comme suit en appuyant sur la touche LR.

N° de téléphone de l'appelant → Nom de l'appelant → Durée de l'appel

■ Pour interdire que d'autres puissent voir votre journal d'appel

(Verrouillage de la mémoire d'appel entrant) [KX-T7533, KX-T7536, KX-T7230, KX-T7235 seulement]

◆ Pour verrouiller/déverrouiller

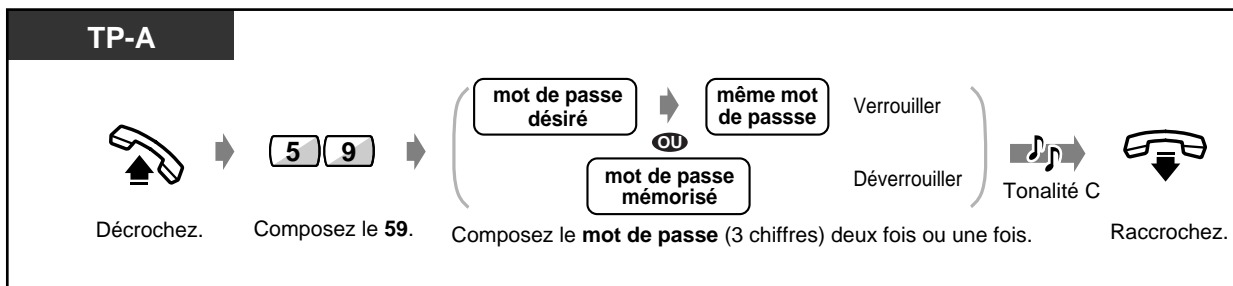

- Si vous oubliez le mot de passe, consultez l'utilisateur du poste d'accueil. peut annuler la fonction de verrouillage de la mémoire d'appel entrant sur n'importe quel poste (Contrôle du verrouillage de la mémoire appel entrant).

Utilisation d'un téléphone propriétaire à écran

Utilisation du KX-T7531, KX-T7533, KX-T7536 ou KX-T7235

- Utilisation du KX-T7531
- Utilisation du KX-T7533
- Utilisation du KX-T7536
- Utilisation du KX-T7235
- Mémorisation des noms et numéros pour la numérotation abrégée poste
- Liste des fonctions à l'écran

Utilisation du KX-T7531

Le téléphone propriétaire Panasonic KX-T7531 à écran 1 ligne vous permet d'appeler et d'accéder aux fonctions en utilisant les messages affichés.

Procédure

- 1 Appuyez plusieurs fois sur la touche MODE pour faire apparaître l'écran désiré.
- 2 Tournez la touche de navigation jusqu'à ce que le message désiré s'affiche.
(Pour les messages de fonction, voir page 2-92.)
- 3 Appuyez sur la touche SELECT pour appeler le correspondant affiché ou pour sélectionner la fonction désirée.
- 4 la touche de navigation si nécessaire.

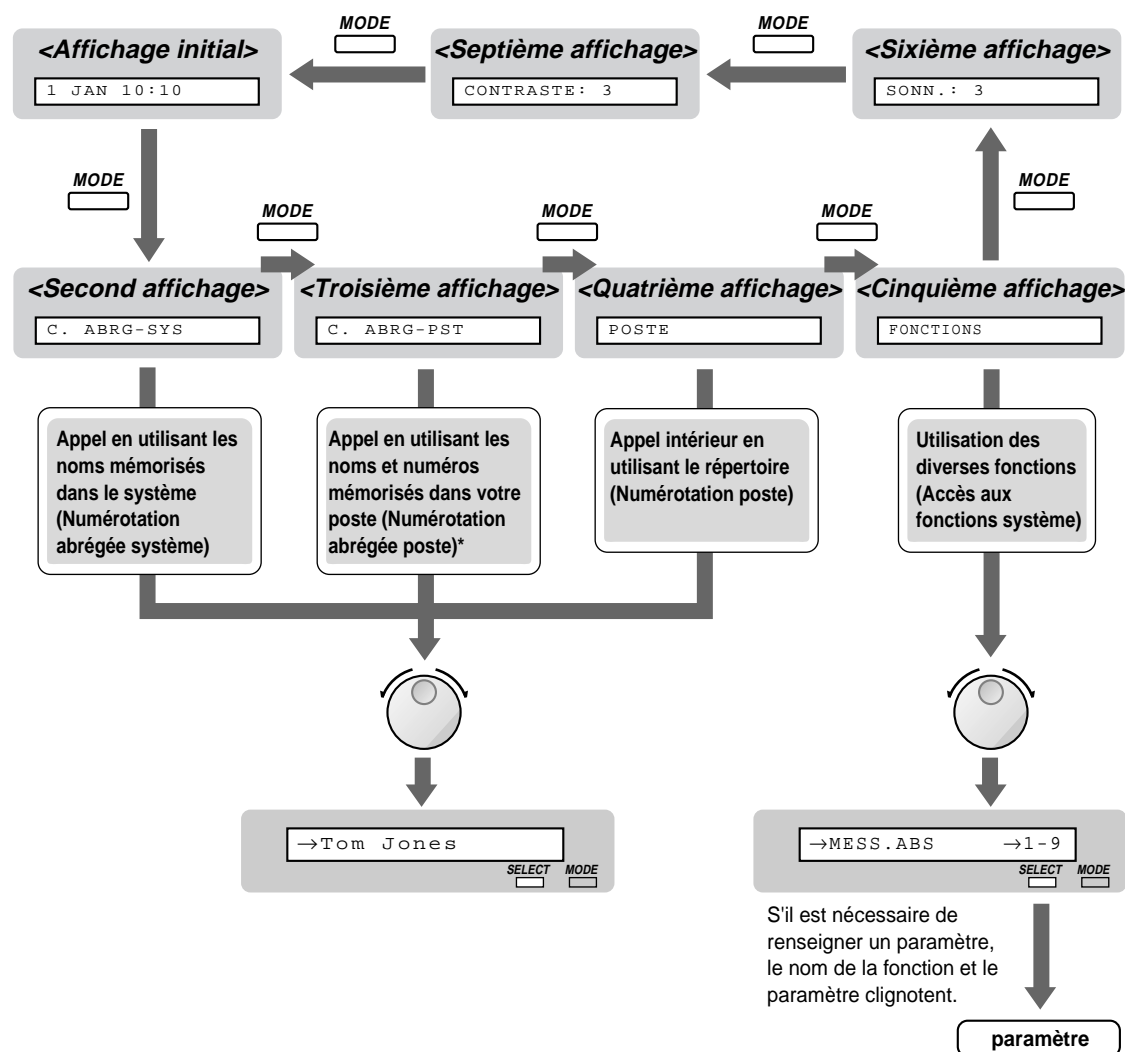

* Les noms et numéros de téléphone doivent être préalablement mémorisés. Voir page 2-91.



◆◆ Utilisation du KX-T7533

Le téléphone propriétaire Panasonic KX-T7533 à écran 3 lignes vous permet d'appeler et d'accéder aux fonctions en utilisant les messages affichés.

Procédure

- 1 Appuyez plusieurs fois sur la touche SHIFT pour faire apparaître le troisième écran.
- 2 Appuyez sur la touche désirée si nécessaire.
- 3 Tournez la touche de navigation jusqu'à ce que le message désiré soit face regard de la flèche. (Pour les messages de fonction, voir page 2-92.)
- 4 Appuyez sur la touche APPEL pour appeler le correspondant affiché ou sur la touche SEL pour sélectionner la fonction désirée.
- 5 Paramétrez si nécessaire.

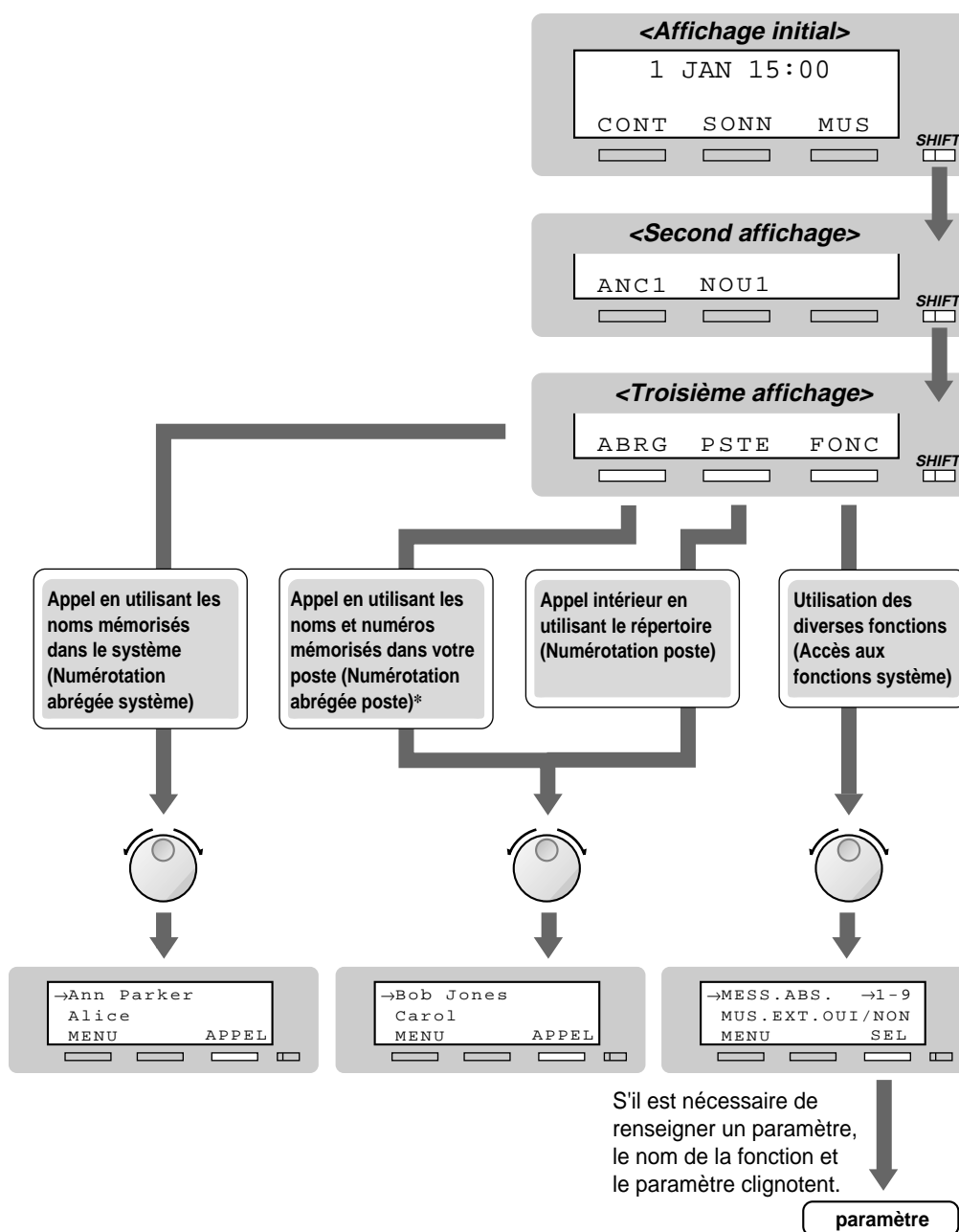

* Les noms et numéros de téléphone doivent être préalablement mis en mémorisés. Voir page 2-91.

Utilisation d'un téléphone propriétaire à écran

◆◆ Utilisation du KX-T7536

Le téléphone propriétaire Panasonic KX-T7536 à écran 6 lignes vous permet d'appeler et d'accéder aux fonctions en utilisant les messages affichés.

Procédure à l'aide des touches de fonction

- 1 Appuyez sur la touche de fonction désirée.
- 2 Tournez la touche navigation jusqu'à ce que le message désiré soit en face de la flèche.
(Pour les messages de fonction, voir page 2-92.)
- 3 Appuyez sur la touche APPEL ou sur la touche de fonction pour appeler le correspondant.
Ou appuyez sur la touche SEL pour sélectionner le fonction en regard de la flèche ou encore appuyez sur la touche de fonction en regard de la fonction désirée.
- 4 Paramétrez les paramètres si nécessaire.

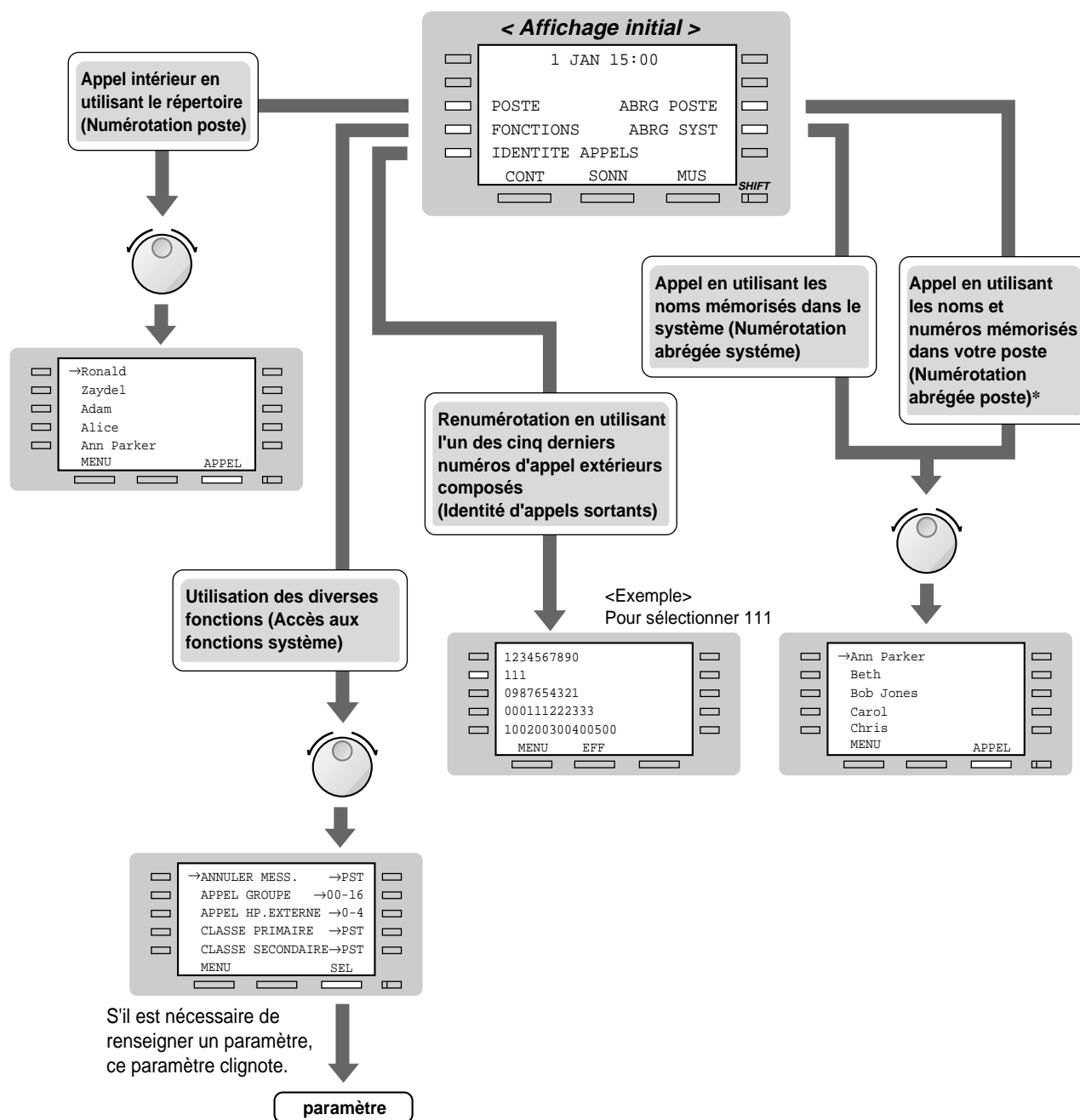

* Les noms et numéros de téléphone doivent être préalablement mis en mémorisés. Voir page 2-91.



Procédure à l'aide des touches polyvalentes

- 1 Appuyez plusieurs fois sur la touche (SHIFT) pour faire apparaître le troisième affichage.
- 2 Appuyez sur la touche désirée si nécessaire.
- 3 Tournez la touche de navigation jusqu'à ce que le message désiré soit en regard de la flèche.
(Pour les messages de fonction, voir page 2-92.)
- 4 Appuyez sur la touche APPEL pour appeler le correspondant affiché ou sur la touche SEL pour sélectionner la fonction désirée.
- 5 Paramétrez les paramètres si nécessaire.

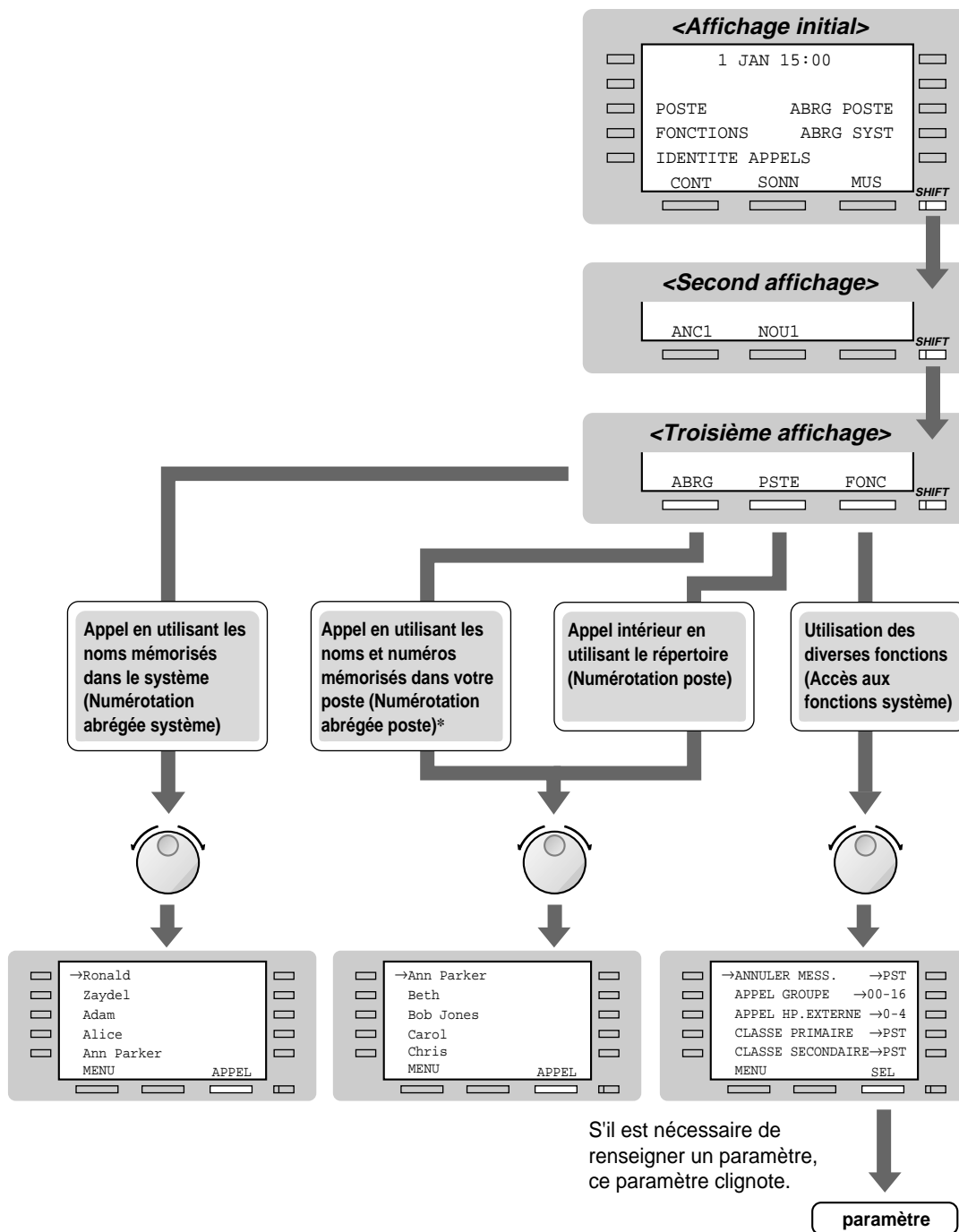

* Les noms et numéros de téléphone doivent être préalablement mis en mémoire. Voir page 2-91.

Utilisation d'un téléphone propriétaire à écran

◆◆ Utilisation du KX-T7235

Le téléphone propriétaire Panasonic KX-T7235 à écran 6 lignes vous permet d'appeler et d'accéder aux fonctions en utilisant les messages affichés.

Procédure

- 1 Appuyez sur la touche de fonction désirée sur l'écran initial.
- 2 Appuyez sur la touche de fonction désirée ou sur la touche SUIV jusqu'à ce que le message désiré s'affiche.
(Pour les messages de fonction, voir page 2-92.)
- 3 Appuyez sur la touche de fonction située en face du correspondant ou de la fonction désirés.
- 4 Paramétrez les paramètres si nécessaire.

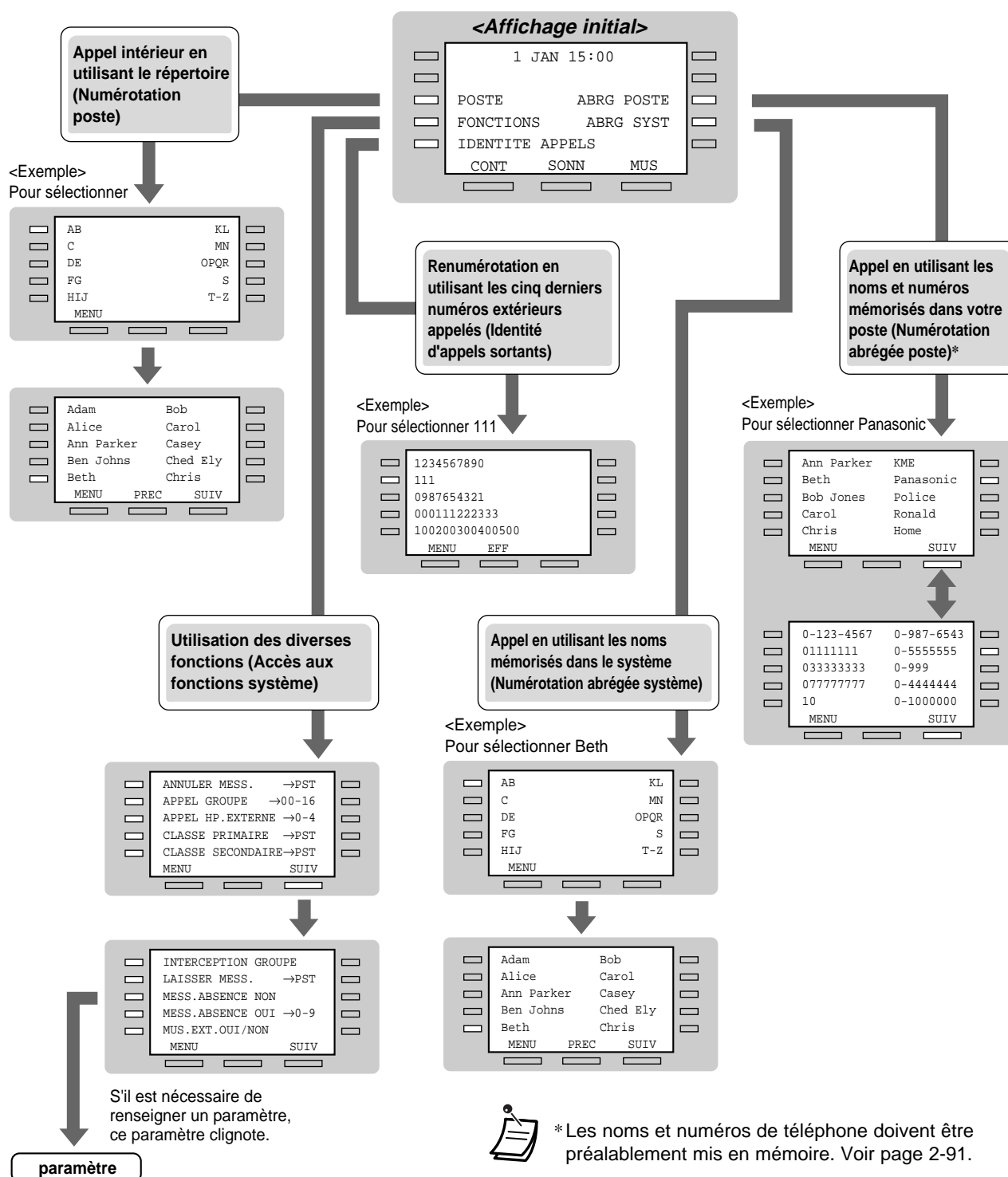



◆◆ Mémorisation des noms et numéros pour la numérotation abrégée poste

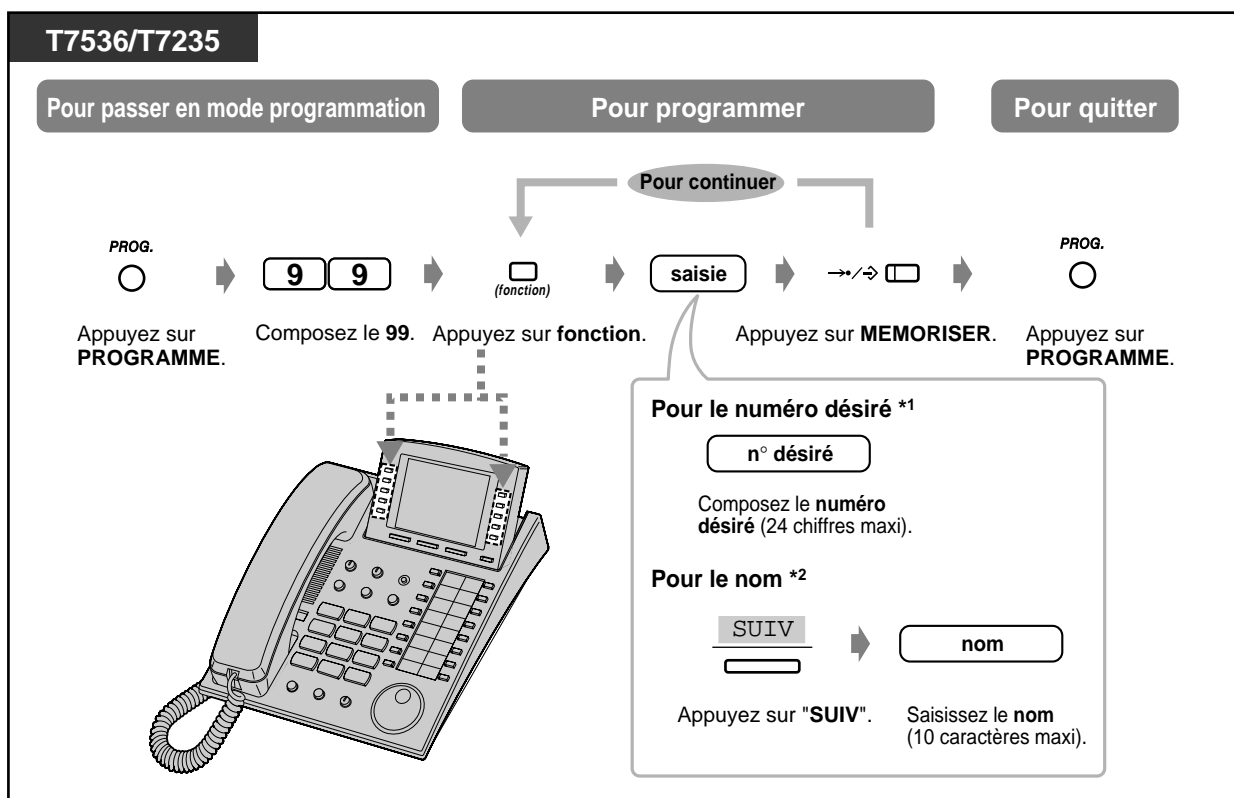
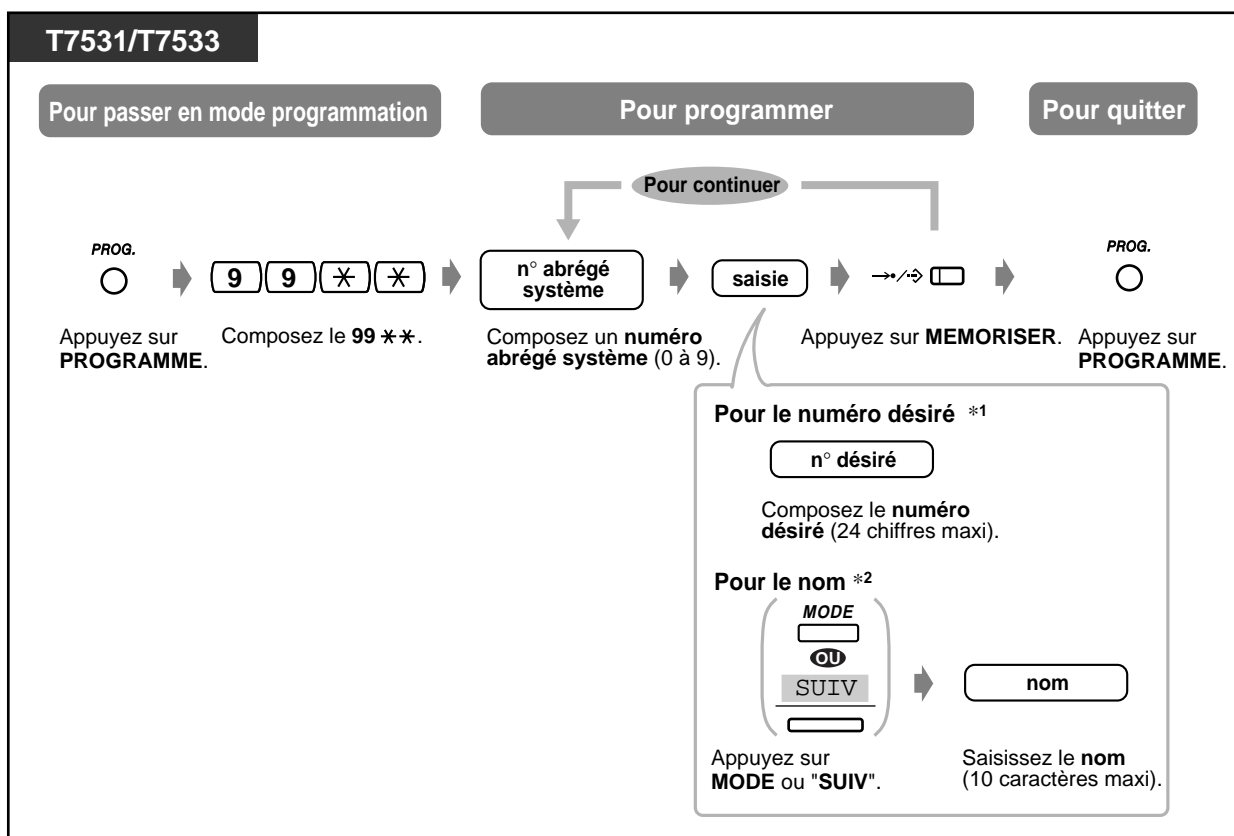

*1 "X", "#", R, PAUSE, SECRET (INTER) et — (CONF) peuvent également être mémorisés.

*2 Pour saisir les caractères, voir page 4-12.

Utilisation d'un téléphone propriétaire à écran

◆◆ Liste des fonctions à l'écran

Vous pouvez accéder aux fonctions ci-dessous. Vous pouvez les afficher en tournant la touche de navigation ou en appuyant sur la touche SUIV ou PREC après avoir sélectionné "Fonctions". Pour les utiliser, voir les instructions s'y rapportant ci-dessous.

AFFICHAGE (KX-T7536/KX-T7235)	AFFICHAGE (KX-T7531/KX-T7533)	DESCRIPTION DE LA FONCTION
ANNULER MESS. →PST	ANN.MESS. →PST	Annulation d'une notification de message. Voir 2-18.
APPEL GROUPE →00-16	AP.GRP. →00-16	Appel général via haut-parleur intégré des postes du groupe. Voir 2-52.
APPEL HP. EXTERNE →0-4	AP.HP.EXT →0-4	Appel général via haut-parleur externe. Voir 2-51.
CLASSE PRIMAIRE →PST	CLAS.PRIM →PST	Attribution de la classe de service (CS) primaire d'un poste*. Voir 3-2.
CLASSE SECONDAIRE →PST	CLAS.SEC →PST	Attribution de la classe de service (CS) secondaire d'un poste*. Voir 3-2.
INTERCEPTION GROUPE	INTERCEP.GROUPE	Interception d'un appel destiné à votre groupe de postes. Voir 2-26.
LAISSER MESS. →PST	LAIS.MESS. →PST	Dépôt d'un message pour que le correspondant vous rappelle. Voir 2-18.
MESS.ABSENCE NON	MESS.ABS.NON	Annulation du message d'absence. Voir 2-47.
MESS.ABSENCE OUI →1-9	MESS.ABS. →1-9	Programmation d'un message d'absence. Voir 2-46.
MUS.EXT.OUI/NON	MUS.EXT.OUI/NON	Validation/Annulation de la musique de fond*. Voir 3-7.
PARALLELE OUI/NON →1/0	PARAL O/N →1/0	Validation de la sonnerie du poste simple utilisé en parallèle avec le poste numérique Voir 2-69.
PARCAGE APPEL →0-9	PARC.APP →0-9	Mise en attente d'un appel dans une zone de parcage système. Voir 2-31.
REP.APPEL GRP.	REP.APPEL GRP.	Réponse à un appel groupe via le haut-parleur intégré du poste. Voir 2-57.
REP.APPEL HP EXT →1-4	REP.HP EXT →1-4	Réponse à un appel groupe via un haut-parleur externe. Voir 2-28 et 2-56.
SVCE NUIT AUTO/O/N →0-2	NUIT A/O/N →0-2	Changement du mode de service de nuit : auto, Jour et Nuit* (Un poste préprogrammé peut également changer le mode.) Voir 3-5.



*Ces fonctions ne sont disponibles que pour les opérateurs seulement.

Fonction Renvoi d'appel/Ne pas déranger :

Vous pouvez également accéder aux fonctions Renvoi d'appel et Ne pas déranger. Décrochez et appuyez sur la touche RNV/NPD. Les écrans suivants apparaissent alors. Pour leur utilisation, reportez-vous aux instructions les concernant. Seuls les utilisateurs du KX-T7536 et du KX-T7235 peuvent utiliser ces fonctions affichées.

RNV/NPD ANNULE
NE PAS DER. (→0/*/PST)
RNV-TOUS (→PST)
RNV-OCCUPATION (→PST)
RNV-NON REPONSE (→PST)
MENU PREC SUIV

RNV-OCC/NON REP. (→PST)
RNV-LR (→NUM)
RNV-DIST (→PST)
ANNUL.RNV-DIST (→PST)
MENU PREC SUIV

3

Fonctions du poste d'accueil

Ce chapitre vous indique les différentes fonctions d'un poste accueil.

Gestion des postes

Attribution d'une classe de service

Vous pouvez attribuer une classe de service primaire ou secondaire à chaque poste.

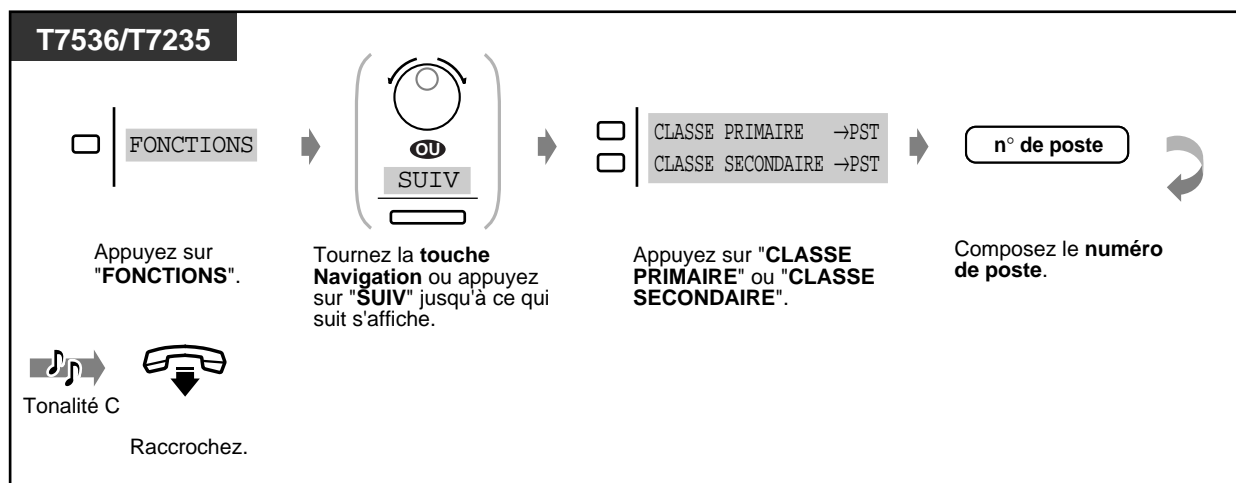
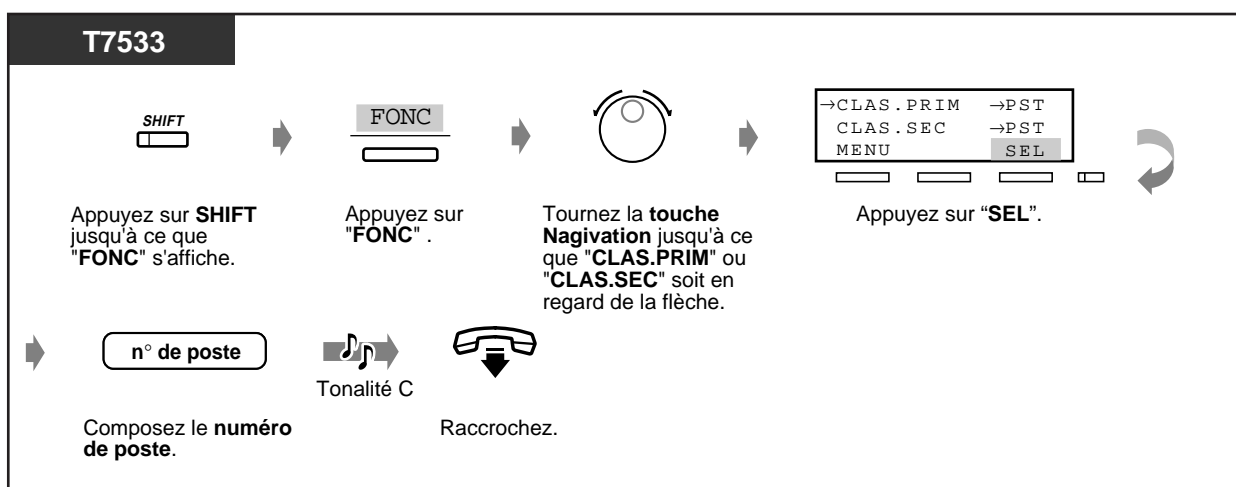
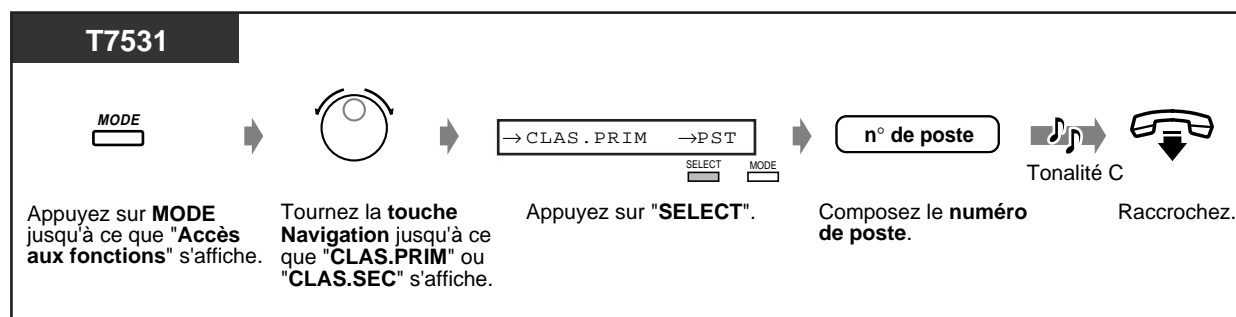
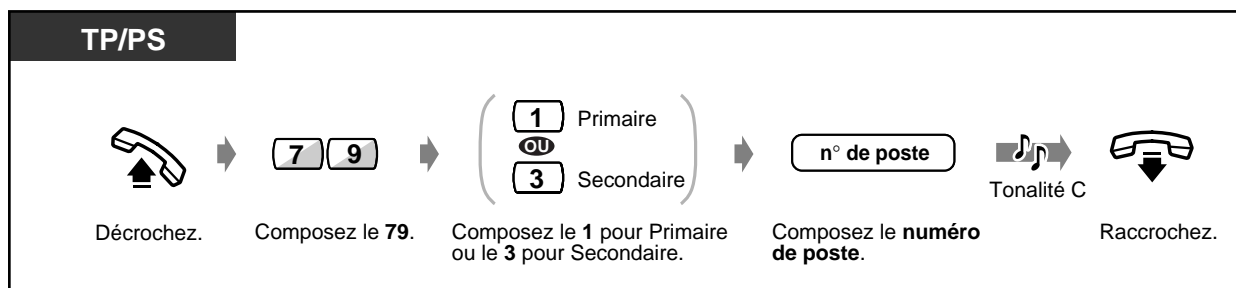



Modification des paramètres

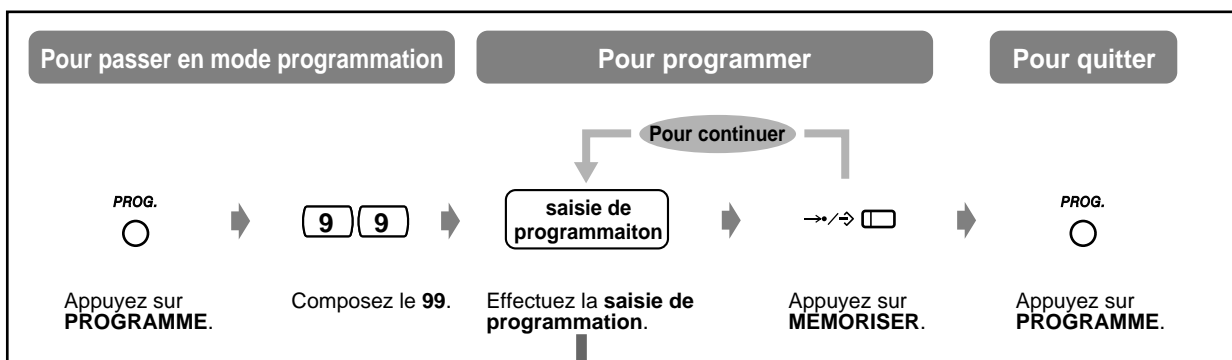

Paramètre	Saisie de programmation
Déverrouillage ou verrouillage d'un poste (Verrouillage de postes à distance)	[0] [1] n° de poste* [X] X= 1 : Déverrouillage 2 : Verrouillage
Déverrouillage de la liste d'appel (Verrouillage enregistrement identité d'appel entrant)	[0] [2] n° de poste*
Déverrouillage du mot de passe de filtrage d'appel (Contrôle mot de passe filtrage d'appel)	[0] [3] n° de poste*



* Pour spécifier tous les postes, appuyez sur la touche ."*".

Gestion du système

Pour transférer un appel en attente (Débordement automatique/Transfert d'urgence)

Lorsque vous (poste d'accueil 1) recevez directement un appel alors que vous êtes en ligne, cet appel est placé dans une file d'attente. Lorsque le nombre d'appels dans la file d'attente dépasse la limite spécifiée, les appels sont automatiquement transférés au poste d'accueil 2.

Vous pouvez vérifier l'état de la file d'attente au moyen du voyant Transfert d'urgence et transférer le premier appel de la file d'attente à un poste préprogrammé.



◆ **Pour transférer un appel**



- Le voyant de la touche URGENT indique l'état actuel de la manière suivante :
 - Éteint** : pas d'appel en attente
 - Rouge** : au moins un appel en attente
 - Clignotement rouge** : le nombre d'appels dépasse la limite spécifiée.



Personnalisation de votre téléphone

- **Personnalisation des touches**
 - Création d'une touche URGENT ou changement de sa position



Service de jour/nuit

Service de nuit automatique : Le système change de mode jour/nuit à l'heure préprogrammée chaque jour.

Service de nuit manuel : Vous pouvez changer le mode jour/nuit à tout moment.

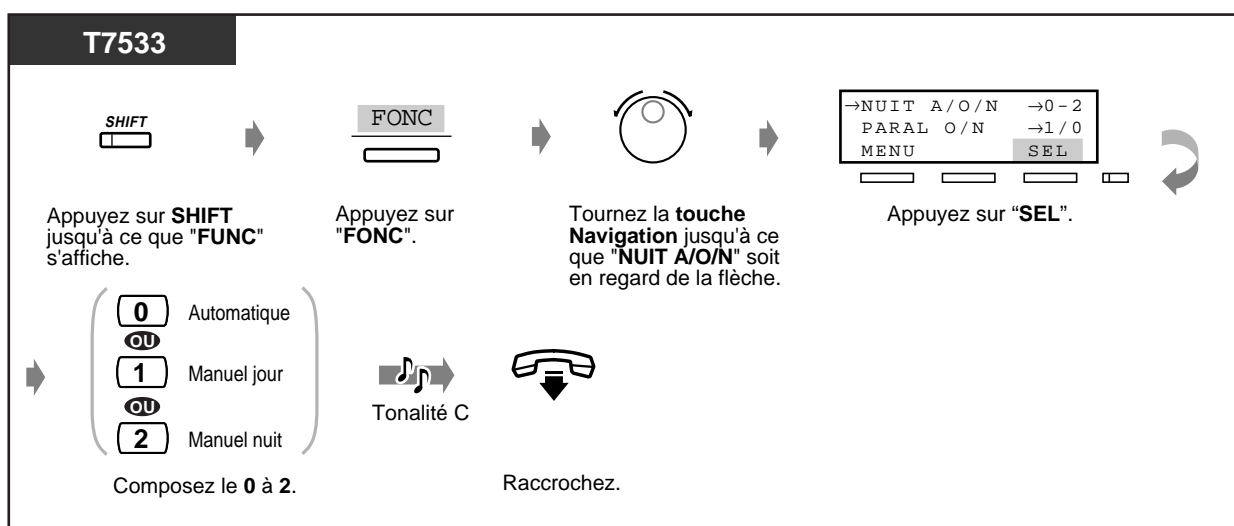
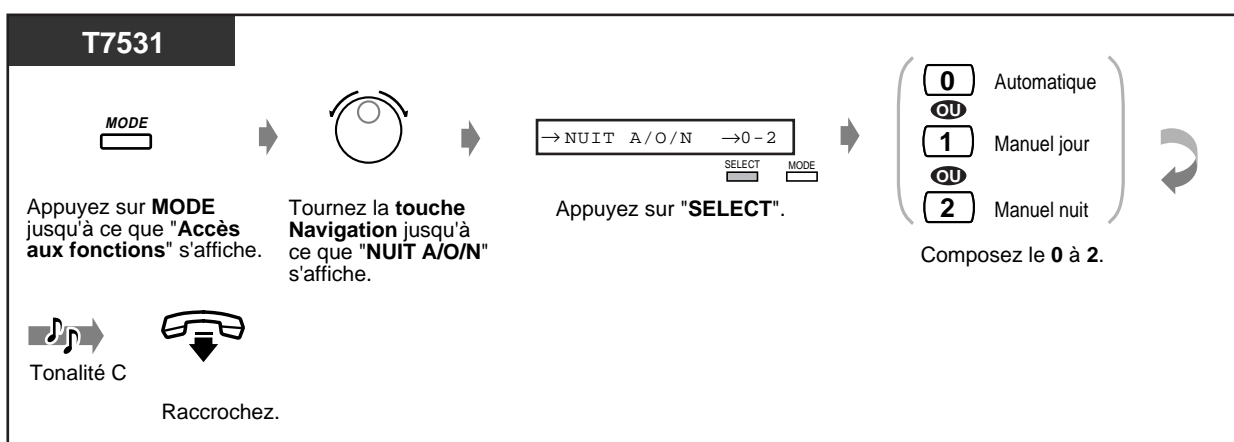
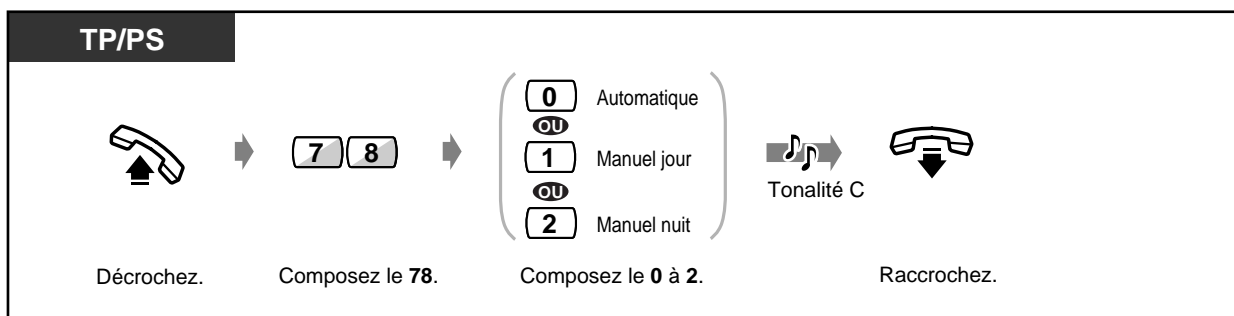

Gestion du système

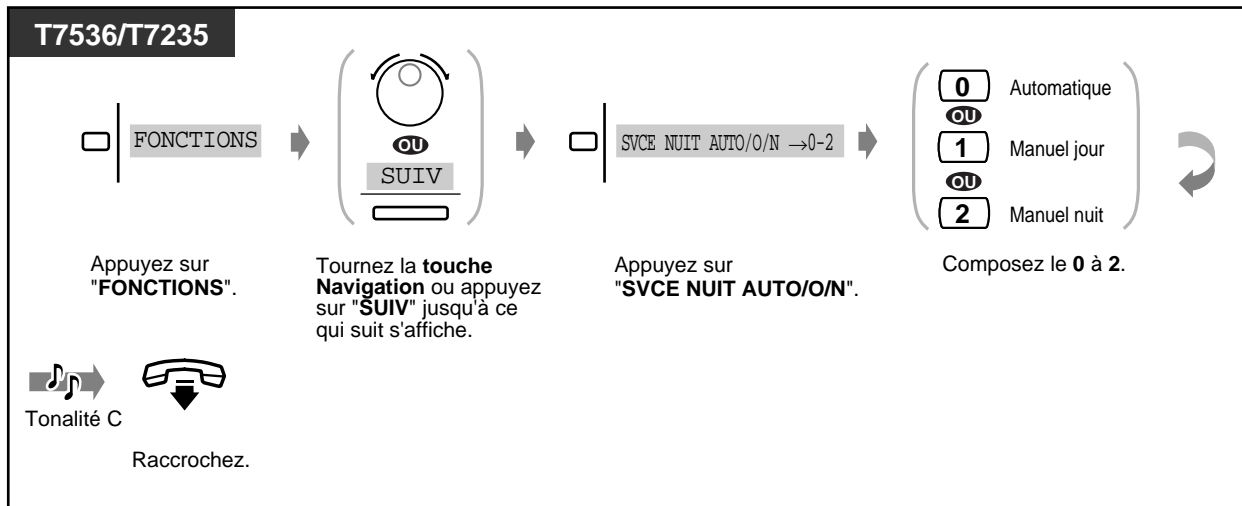

- La touche Nuit permet de passer alternativement entre les modes Jour et Nuit. Elle permet également de passer du mode automatique au mode manuel, mais non l'inverse.
- **Pour vérifier le mode actuel**, appuyez sur la touche "#" sans décrocher.
- Le voyant de la touche Nuit indique l'état actuel comme suit :
 - Éteint : mode jour
 - Rouge : mode nuit
- L'utilisateur du poste préprogrammé peut également changer de mode.



Personnalisation de votre téléphone

• Personnalisation des touches

Création ou modification d'une touche Nuit.



Pour activer la musique de fond externe

TP/PS

Décrochez. Composez le **65**. Raccrochez.

T7531

Appuyez sur **MODE** jusqu'à ce que "**Accès aux fonctions**" s'affiche.

Tournez la **touche Navigation** jusqu'à ce que "**MUS.EXT.OUI/NON**" s'affiche.

Appuyez sur "**SELECT**".

Raccrochez.

T7533

Appuyez sur **SHIFT** jusqu'à ce que "**FONC**" s'affiche.

Appuyez sur "**FONC**".

Tournez la **touche Navigation** jusqu'à ce que "**MUS.EXT.OUI/NON**" soit en regard de la flèche.

Appuyez sur "**SEL**".

Raccrochez.

T7536/T7235

Appuyez sur "**FONCTIONS**".

Tournez la **touche Navigation** ou appuyez sur "**SUIV**" jusqu'à ce que **qui suit** s'affiche :

Appuyez sur "**MUS.EXT.OUI/NON**".

Raccrochez.

Gestion du système

Enregistrement de messages sortants

Messages UCD : Utilisés pour le message d'accueil ou des instructions lorsqu'un correspondant extérieur appelle votre entreprise pour accéder à un poste ou à un correspondant extérieur sans aide de l'opérateur. Jusqu'à quatre messages UCD peuvent être enregistrés.

Annonce vocale de rappel de rendez-vous : Souvent utilisée comme réveil, vous l'entendez lorsque vous répondez au rappel de rendez-vous. Une seule annonce vocale de rappel de rendez-vous peut être enregistrée.

Vous pouvez également écouter l'annonce vocale enregistrée pour la vérifier.

◆ Pour enregistrer l'annonce

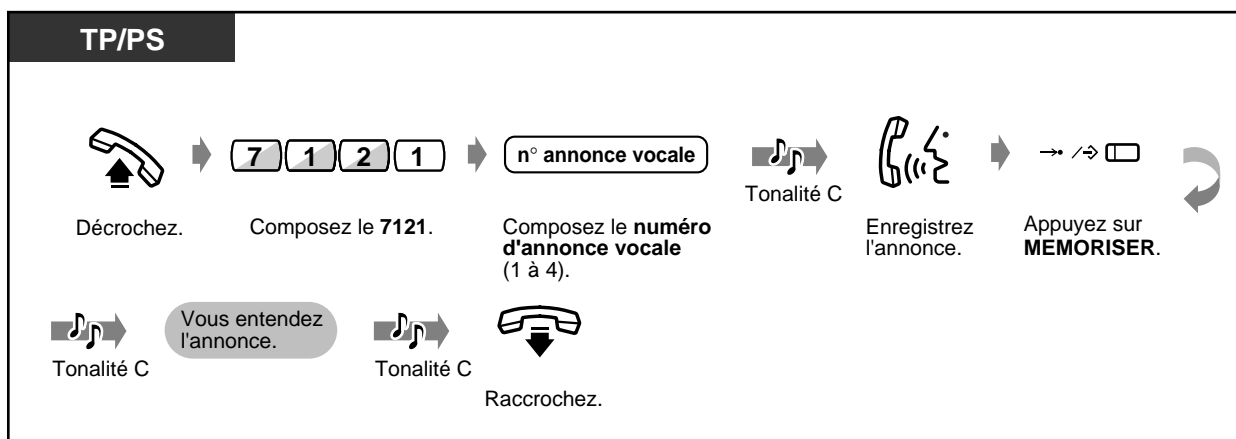

◆ Pour écouter l'annonce

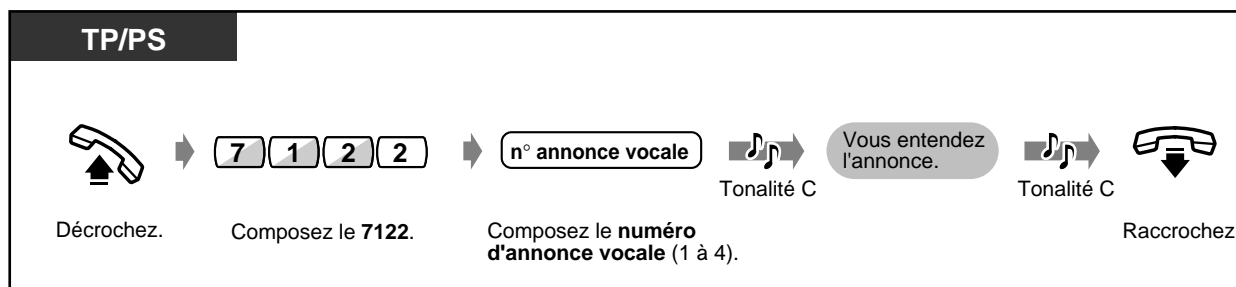

- Pour arrêter l'enregistrement ou la lecture, appuyez sur la touche NUM.ABR. / MEMORISER.

- **Durée maximale d'enregistrement de message**

La durée totale ne doit pas dépasser 64 secondes. (Par défaut : 32 secondes pour les annonces vocales 1 et 3 et 0 seconde pour les annonces vocales 2 et 4)

- Pour cette fonction, la carte / module en option est requise.



Utilisation de la touche RÉPONSE/LIBÉRATION

[KX-T7541 seulement]

Les touches REPONDRE et LIBERATION de la console sont utiles si l'utilisateur du poste d'accueil utilise un casque.

Avec la touche REPONDRE, vous pouvez répondre à tous les appels entrants du téléphone connecté en parallèle.

Avec la touche LIBERATION, vous pouvez couper la communication pendant ou après une conversation ou terminer le transfert d'un appel.

◆ Pour répondre



◆ Pour transférer un appel.

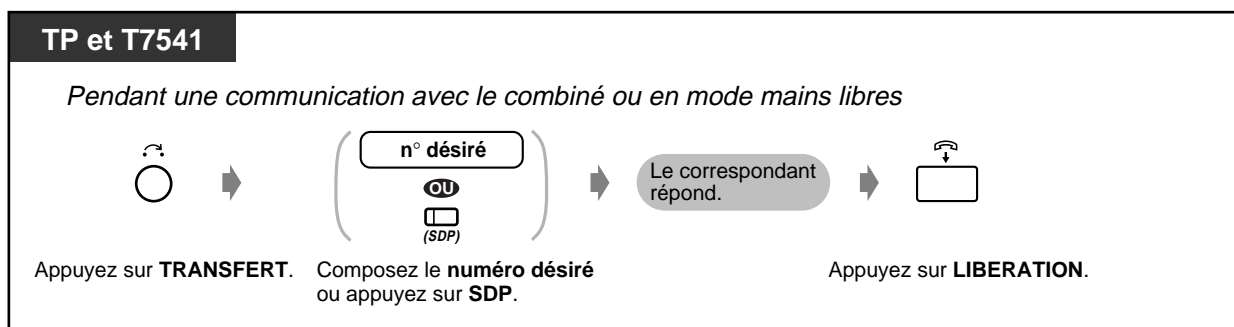

◆ Pour transférer un appel extérieur à un poste avec "1 touche"

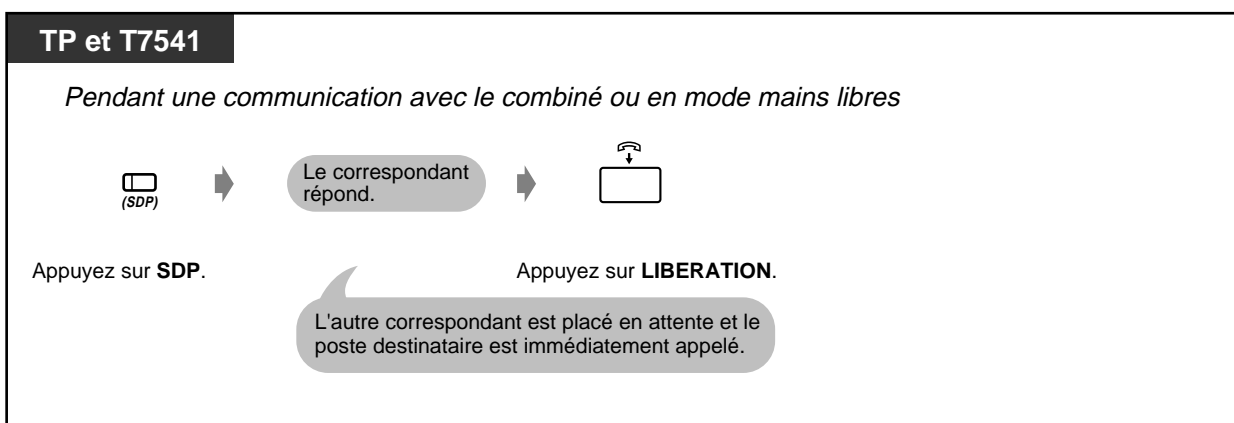

Gestion du système

Fonctions pour une application hôtelière

- Check-in / check-out
- Non-réponse à une alerte de rappel de rendez-vous
- Programmation de l'alarme pour d'autres postes
- Impression des informations de chambre

◆◆ Check-in / check-out [KX-T7536, KX-T7235 seulement]

Le mode check-in active le mode de service primaire et remet automatiquement à zéro le compteur de téléphone.

Le mode check-out active le mode de service secondaire et imprime le relevé de coût des appels, de minibar et des autres frais. En mode check-in, le voyant de la touche SDP est allumé.

◆ Pour check-in

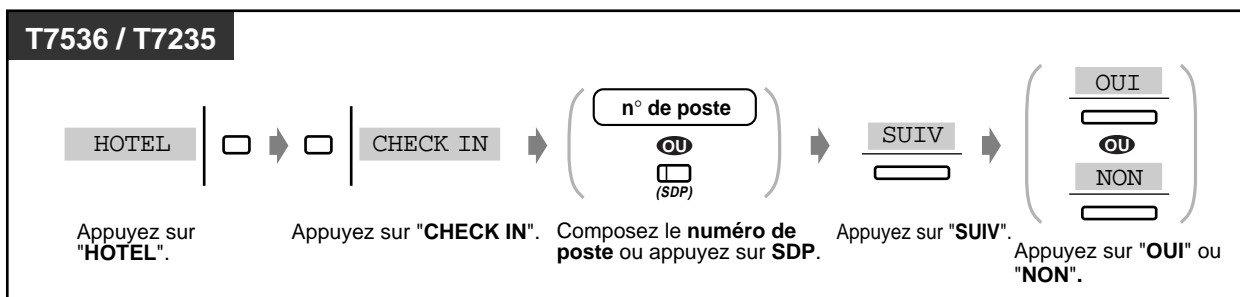

◆ Pour check-out

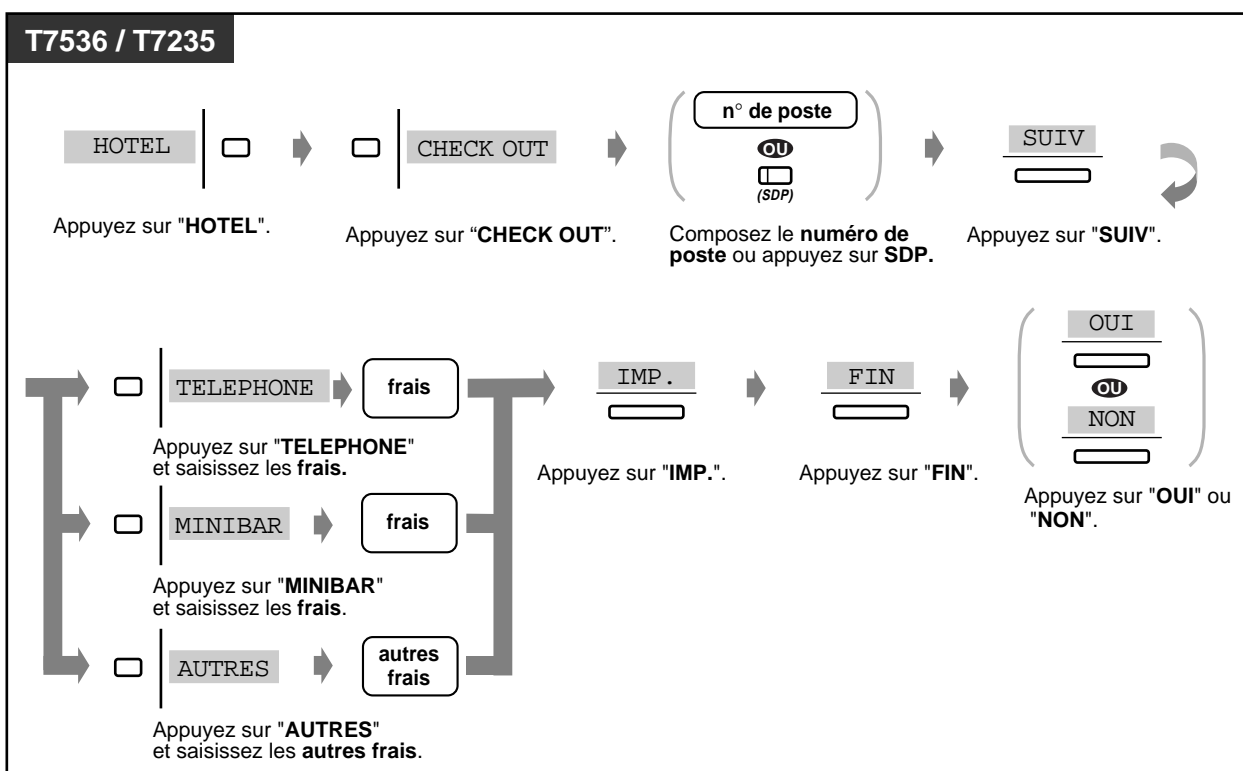

- Il est possible de modifier les coûts de téléphone et de minibar. Pour ceci, saisissez le coût après avoir appuyé sur "TELEPHONE", "MINIBAR", ou sur "AUTRES".



Des données similaires à celles ci-dessous sont imprimées.

CHECK IN : 30.JAN.99 17:30			
CHECK OUT : 31.JAN.99 10:15			
CHAMBRE : 201			
TELEPHONE	11.22 (TAXE	0.0%=	0.0)
MINIBAR	44.33 (TAXE	0.0%=	0.0)
AUTRES	55.00 (TAXE	0.0%=	0.0)

TOTAL TTC	110.55 KR (TAXE	TOTAL=	0.0)

◆◆ Programmation de l'alarme pour d'autres postes (Réveil)

◆ Pour annuler

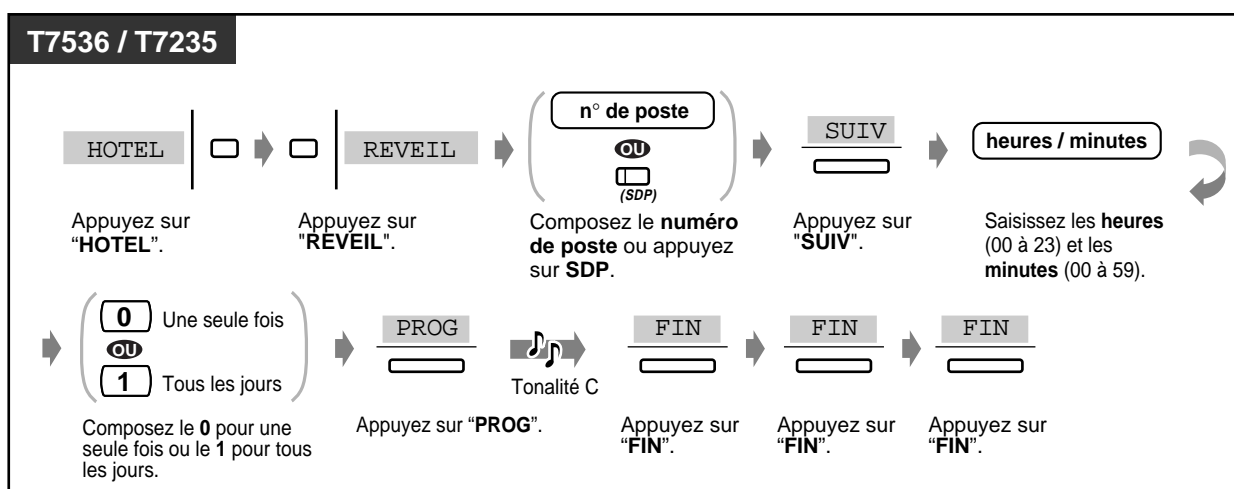
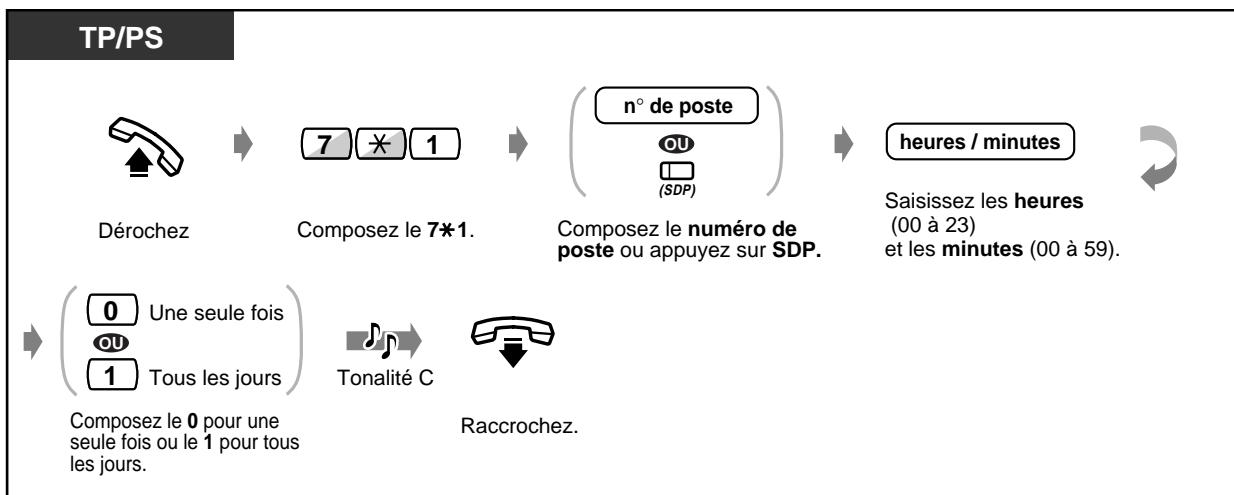

• Un message vocal peut être enregistré par l'opérateur si nécessaire (voir "Enregistrement de messages sortants").

Gestion du système

◆ Pour désactiver

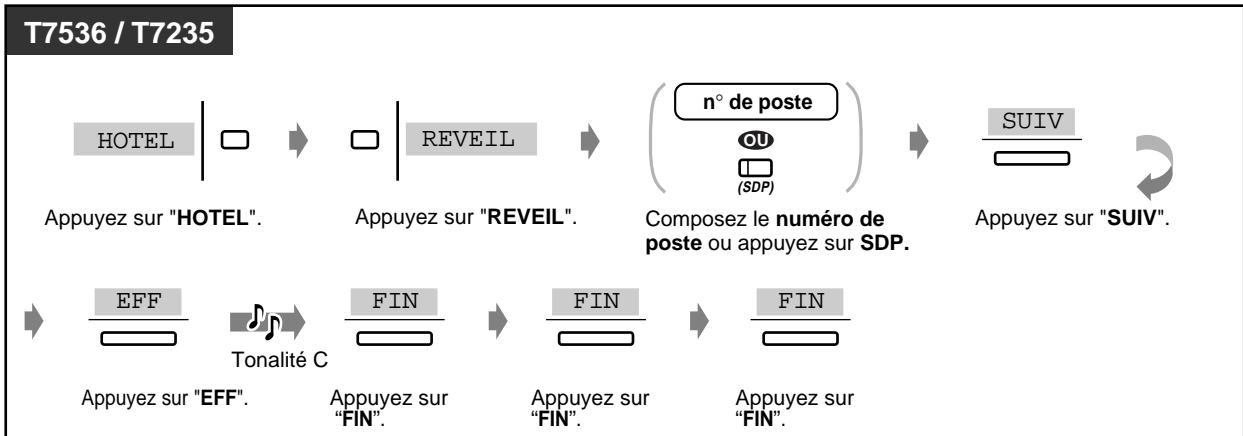
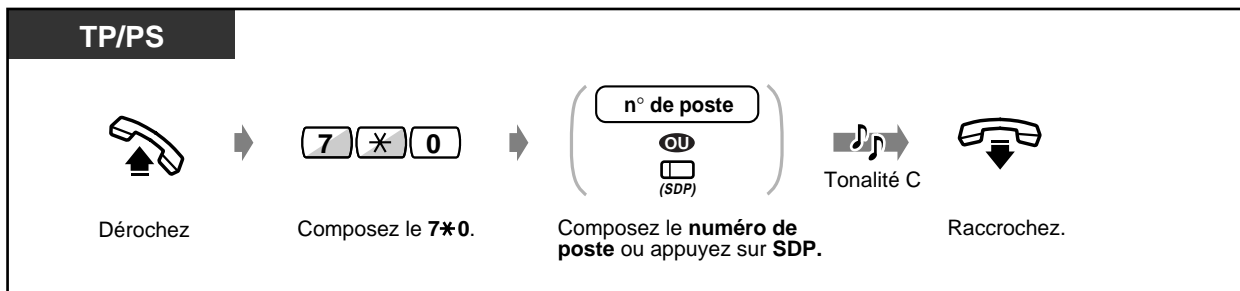

◆ Pour afficher l'heure programmée

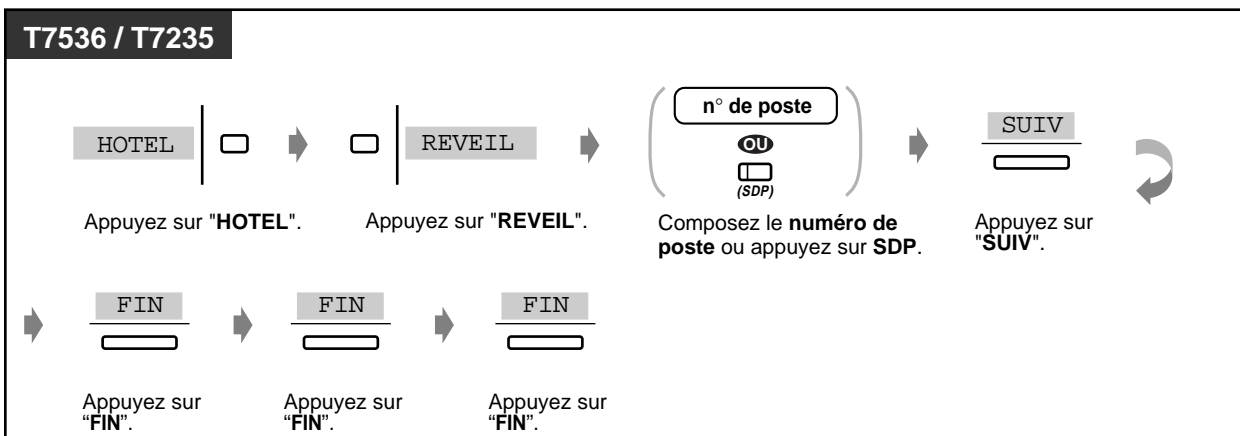
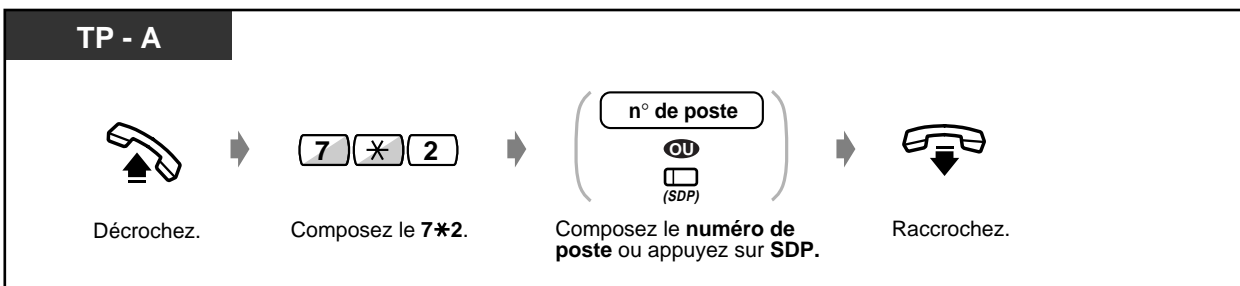

- Lorsqu'une alarme quotidienne est programmée, un "*" est affiché sur le coin de l'affichage.

ALARME 10:10*



◆◆ Non-réponse à une alerte de rappel de rendez-vous [KX-T7536, KX-T7235 seulement]

Si le client ne répond pas à un appel de réveil, le voyant de la touche Alerte clignote. Lorsque vous appuyez sur la touche Alerte, vous êtes informé du numéro de poste n'ayant pas répondu à l'appel d'alerte.

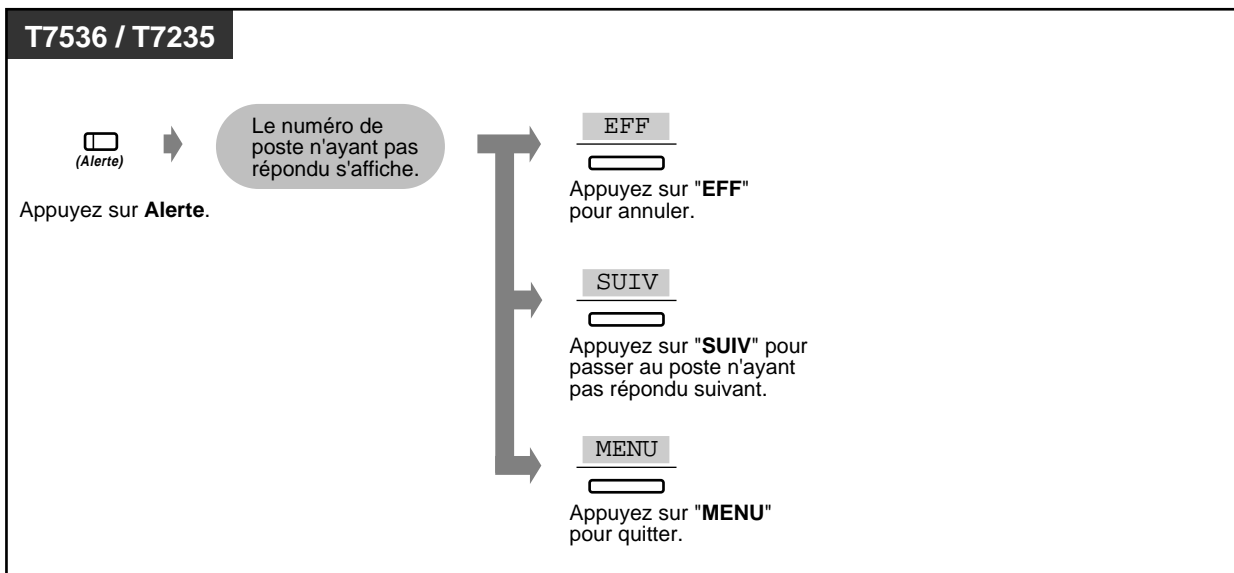

Personnalisation de votre téléphone

- Personnalisation des touches

Création d'une touche Alerte ou changement de sa position

Gestion du système

◆◆ Impression des informations de chambre

Les informations de chambre peuvent être imprimées depuis le téléphone de chaque chambre. Des numéros de message préprogrammés 6 à 9 peuvent être utilisés.

<Exemple>

Message 6 : "Chambre faite" (Cleaned-up)

Message 7 : "Minibar FR%%%,%"

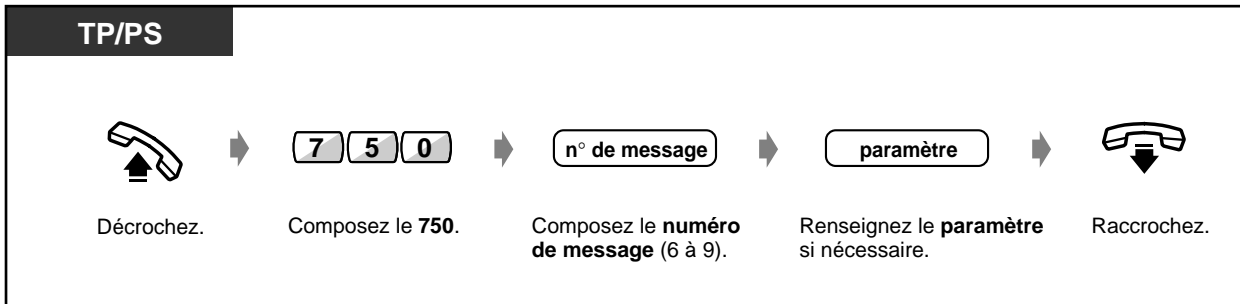

Un relevé similaire à celui qui est indiqué ci-dessous est imprimé.

Date	Heure	Poste	Div	LR	Numéro composé	Durée	Coût:FR	Cpte	CD
24.03.99	14:09	221			Chambre faite				
24.03.99	10:23	230			Minibar 535.5 KR				



Impression du rapport de fonctionnement du système

Le rapport de fonctionnement du système contient ce qui suit :

- le nombre d'appels entrants et d'appels auxquels il a été répondu
- le pourcentage d'appels auxquels il a été répondu sur les appels entrants
- le nombre d'accès requis et d'appels demandés et d'appels ayant abouti
- le pourcentage d'appels ayant abouti sur les tentatives
- la durée moyenne d'appel

Ce rapport peut également être imprimé par le gestionnaire.

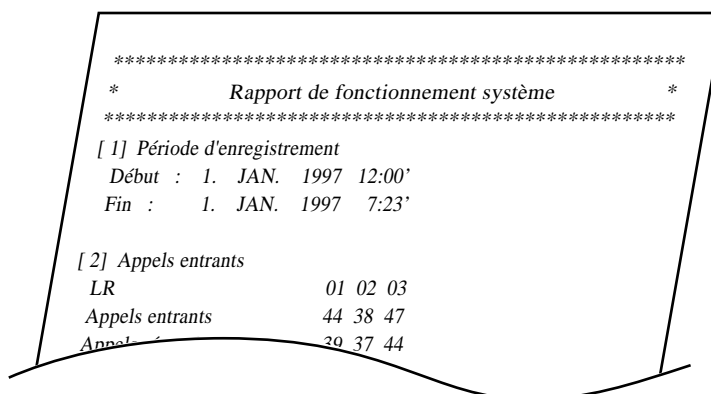
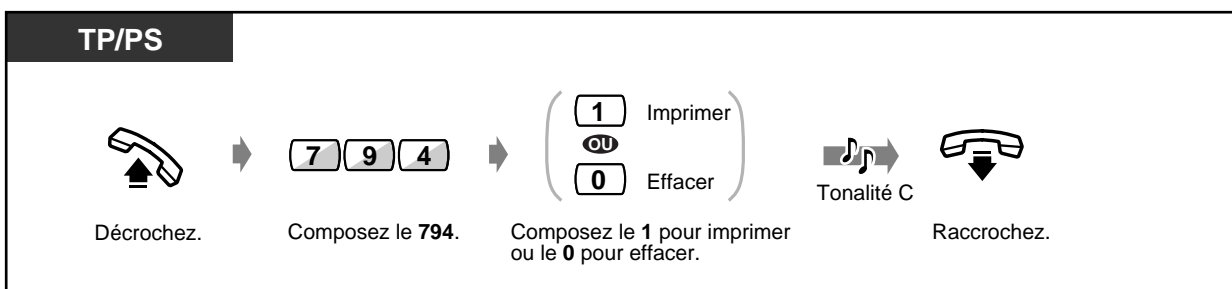

Gestion du système

Si un capteur externe est raccordé

Si un capteur externe raccordé au système est activé, il vous avertit (poste d'accueil 1) en cas de besoin par une tonalité d'alarme et un message sur l'afficheur.

◆ **Pour répondre à l'alarme**

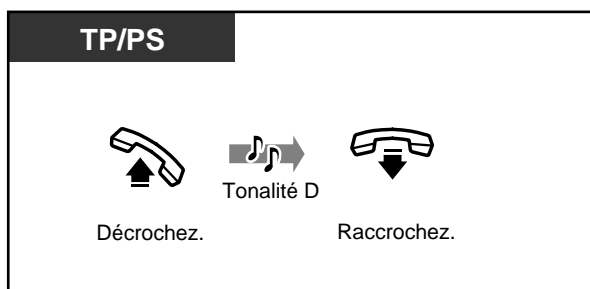

- Si vous ne répondez pas à l'alarme dans les soixante secondes, elle s'arrête automatiquement.
- Si vous êtes en ligne lorsque le capteur extérieur envoie une alarme, l'alarme commence à se faire entendre lorsque vous avez terminé l'appel.

4

Personnalisation de votre téléphone et du système

Ce chapitre décrit la marche à suivre pour personnaliser votre téléphone ou le système selon vos besoins.



Pour personnaliser votre téléphone (programmation utilisateur)

Si vous utilisez un téléphone propriétaire Panasonic (KX-T7536, par exemple), vous pouvez personnaliser ses fonctions. Vous pouvez, par exemple, changer les réglages initiaux ou les fonctions des touches selon vos besoins.



- Si vous changez de bureau et de poste, commencez par effacer tous les réglages. Les réglages effectués par l'utilisateur de l'ancien poste sont en mémoire.

Réglages initiaux

Les réglages par défaut sont indiqués en caractères gras dans les cases ombrées. Trouvez l'option qui vous convient et marquez-la pour la programmer.



- En mode programmation, si vous n'effectuez aucune saisie pendant une minute, vous revenez en mode normal.
- Pour quitter le mode programmation, soulevez le combiné.

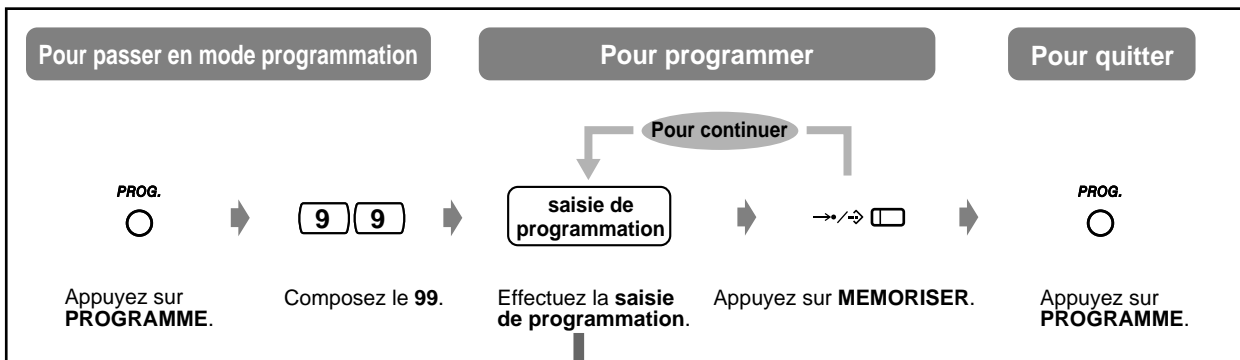

Paramètre	Options	Saisie de programmation
Quelle ligne désirez-vous obtenir lorsque vous décrochez pour appeler ? (Affectation d'une ligne spécifique sur appel départ)	<input type="checkbox"/> Pas de ligne	(1) (1)
	<input type="checkbox"/> Une ligne extérieure libre	(1) (2)
	<input type="checkbox"/> Une ligne extérieure préprogrammée	(1) (3) <small>N° de ligne extérieure (01 à 54)</small>
	<input checked="" type="checkbox"/> La ligne intérieure	(1) INT'
Quelle ligne désirez vous obtenir lorsque vous décrochez pour recevoir des appels ? (Affectation d'une ligne spécifique sur appel arrivée)	<input type="checkbox"/> Aucune ligne	(2) (1)
	<input checked="" type="checkbox"/> La ligne qui sonne	(2) (2)
	<input type="checkbox"/> Une ligne extérieure préprogrammée	(2) (3) <small>N° de ligne extérieure (01 à 54)</small>
De quelle manière désirez-vous composer avec la fonction Numérotation "1 touche" ? (Numérotation "une touche" sans décrocher)	<input type="checkbox"/> Décrocher, puis appuyer sur la touche de numérotation "1 touche".	(3) (1)
	<input checked="" type="checkbox"/> Appuyer sur la touche de numérotation "1 touche".	(3) (2)



Paramètre	Options	Saisie de programmation
De quelle manière désirez-vous recevoir un appel intérieur ? (Sélection de mode d'appel intérieur)	<input type="checkbox"/> Sonnerie	(4) (1)
	<input type="checkbox"/> Directement – vous entendez la voix du correspondant sans sonnerie.	(4) (2)
Désirez-vous que la tonalité d'appel en attente soit différente pour un appel intérieur et un appel extérieur ? (Programmation du type de tonalité d'appel en attente)	<input type="checkbox"/> Non. Utiliser la même tonalité.	(5) (1)
	<input type="checkbox"/> Oui. Utiliser une tonalité différente.	(5) (2)
Désirez-vous entendre les bips touches ? (Activation/désactivation des bips touches)	<input type="checkbox"/> Non	(7) (1)
	<input type="checkbox"/> Oui	(7) (2)
Quel appareil désirez-vous utiliser comme récepteur ? (Sélection Combiné/Casque)	<input type="checkbox"/> Combiné	(8) (1)
	<input type="checkbox"/> Casque	(8) (2)
Quel service de messagerie vocale désirez-vous utiliser quand un appelant enregistre un message dans votre boîte vocale ? (Programmation du mode filtrage d'appel)	<input type="checkbox"/> Vous pouvez entendre le message par le haut-parleur du téléphone. (Mode mains libres)	(*) (1) (1)
	<input type="checkbox"/> Vous entendez seulement une tonalité d'alerte. (Mode privilégié)	(*) (1) (2)

◆◆ Pour vérifier la programmation actuelle

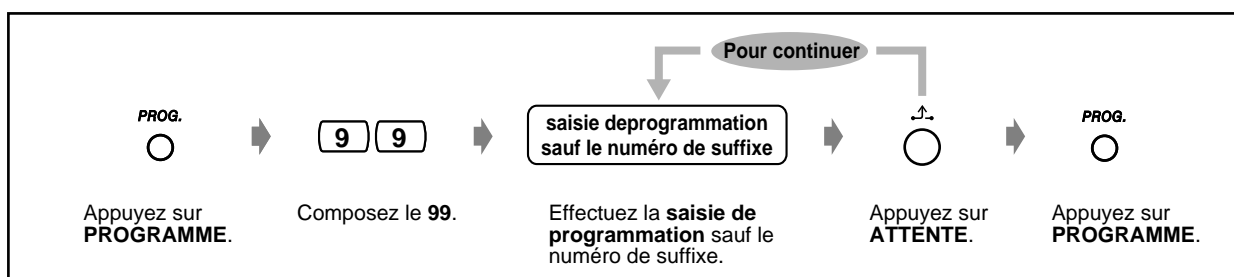

◆◆ Pour effacer toute la programmation



Pour personnaliser votre téléphone (programmation utilisateur)

Personnalisation des touches

Vous pouvez changer les touches LR programmables, les touches SDP et les touches FP (fonctions programmables) en touches de fonction suivantes. Par exemple, si votre téléphone a plus de touches LR qu'il n'y a de lignes LR, vous pouvez utiliser une touche LR inutilisée comme touche de numérotation "1 touche".

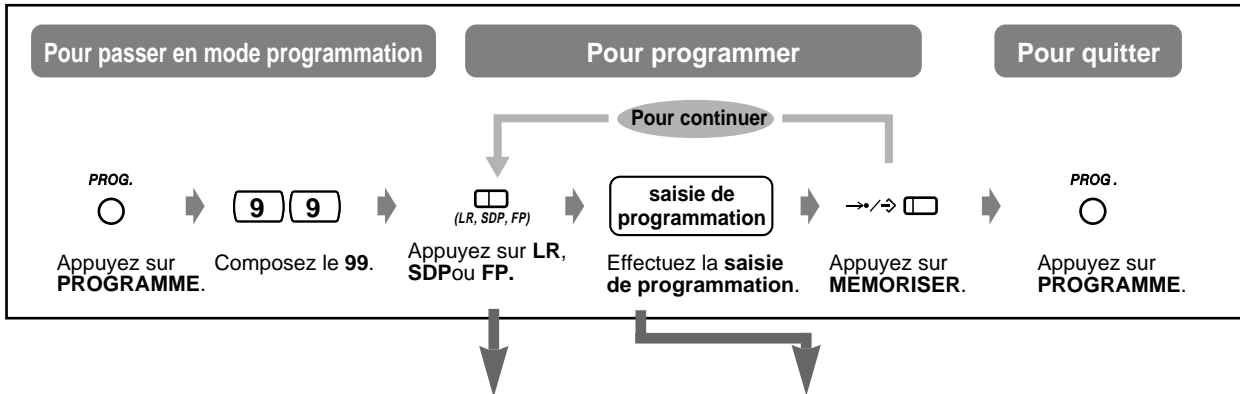

Touche	Touche programmable			Saisie de programmation
	LR	SDP	FP	
Boucle-LR	✓			[*]
Groupe-LR	✓			[#] N° de groupe de lignes extérieures (1 à 8)
Simple-LR	✓			[0] N° de ligne extérieures (01 à 54)
Sélection directe de poste (SDP)	✓	✓		[1] N° de poste
Numérotation "1 touche"	✓	✓	✓	[2] N° de désiré *1 (24 chiffres maxi)
MESSAGE	✓	✓		[3]
RNV/NPD (Renvoi/Ne pas déranger)	✓	✓	✓	[4]
MEMORISER	✓	✓	✓	[5]
Compte	✓	✓	✓	[6]
CONF (Conférence)	✓	✓	✓	[7]
Présent/Absent*2	✓			[8] [0] N° de groupe de réception
Urgent	✓			[8] [1] N° de poste
Transfert vers messagerie vocale*3	✓	✓	✓	[8] [2] N° de poste de messagerie vocale
Enregistrement d'une conversation*3	✓	✓		[8] [3] N° de poste de messagerie vocale
Transfert d'une conversation*3	✓	✓		[8] [4] N° de poste de messagerie vocale
Filtrage d'appel*3	✓	✓		[8] [5]
Annulation au filtrage d'appel*3	✓	✓		[8] [6]
Alerte	✓			[8] [7]
Poste fictif	✓	✓		[8] [8] N° de poste fictif
Service RNIS	✓	✓	✓	[8] [9] N° de RNIS



Touche	Touche Programmable			Saisie de programmation
	LR	SDP	FP	
Nuit*2	✓	✓		[8] [*] [0] [0]
Interdiction d'interception d'appel*2	✓	✓		[8] [*] [0] [1]
Appel en attente*4	✓	✓		[8] [*] [0] [2]
Secret d'identité du demandeur [CLIR]*2	✓	✓		[8] [*] [0] [3]
Secret d'identité du demandé [COLR]*2	✓	✓		[8] [*] [0] [4]
Ne pas déranger [NPD]*2	✓	✓		[8] [*] [0] [5]
Interdiction d'entrée en tiers sur occupation*2	✓	✓		[8] [*] [0] [6]
Appel général - INTERDICTION*2	✓	✓		[8] [*] [0] [7]
Connexion en parallèle de téléphones*2	✓	✓		[8] [*] [0] [8]
Appel au décroché*2	✓	✓		[8] [*] [0] [9]
Non disponible à ce jour*2	✓	✓		[8] [*] [1] [0] N° du appeler le groupe récepteur de renvoi
Renvoi d'un appel interphone sur ligne externe*2	✓	✓		[8] [*] [1] [1] N° d'interphone (1-2)
Numérotation "1 touche" avec mise en attente automatique	✓	✓	✓	[8] [#] N° de désiré*1 (24 chiffres maxi)
Libération	✓	✓	✓	[9]



- *1 " * ", "#", Rappel, PAUSE, SECRET (INTER) et — (CONF) peuvent également être mémorisés. Les utilisateurs d'un téléphone KX-T7250 peuvent utiliser la touche PROGRAMME au lieu de la touche PAUSE.
 - Si vous ne désirez pas présenter le numéro mémorisé, appuyez sur la touche SECRET (INTER) avant et après les numéros que vous désirez cacher.
 - Si vous mémorisez un numéro de correspondant extérieur, vous devez mémoriser tout d'abord un numéro d'accès ligne (0, 81 à 88).
 - Si vous devez saisir un code de compte, vous pouvez saisir le code de compte spécifié avant le numéro d'accès ligne.

<Exemple>

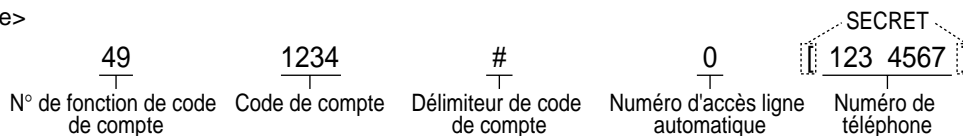

- *2 Cette touche est utilisée pour modifier la programmation (activé ou désactivé) lorsque vous êtes en ligne ou entendez une tonalité.
- *3 Cette touche est utilisée pour la fonction d'intégration de messagerie vocale.
- *4 A chaque pression sur cette touche, l'option change comme suit.

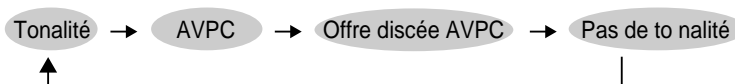

- Pour quitter le mode à tout moment, soulevez le combiné.

Pour personnaliser votre téléphone (programmation utilisateur)

◆◆ Pour utiliser des tonalités distinctes pour chaque touche LR (Téléphone propriétaire numérique seulement)

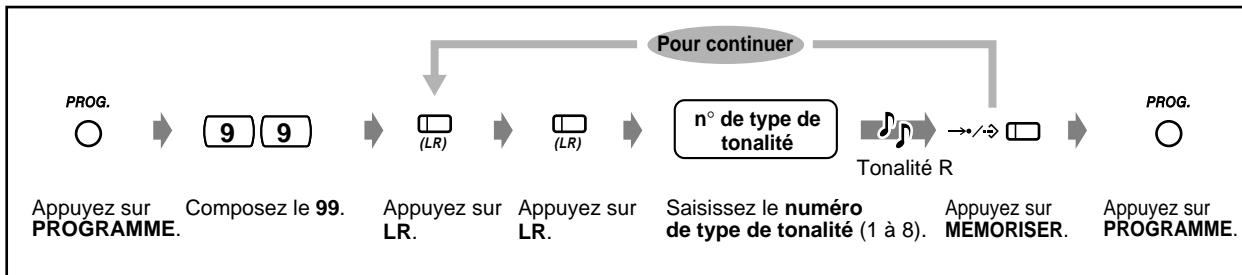

◆◆ Pour changer la sonnerie pour les appels internes (Téléphone propriétaire numérique seulement)

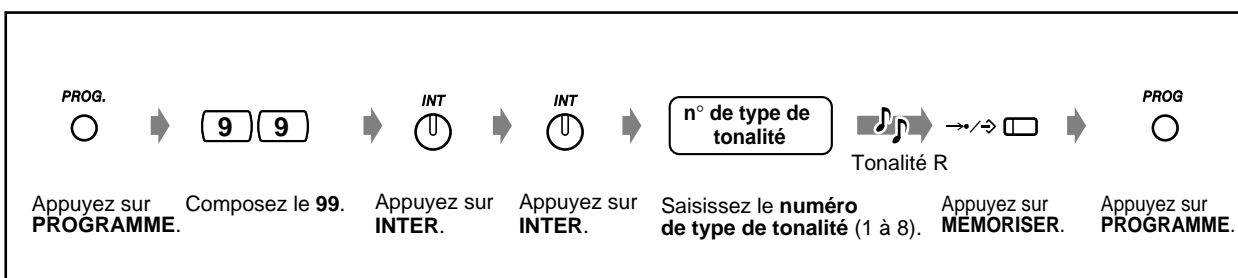

◆◆ Pour activer/désactiver la sonnerie d'un poste fictif (Téléphone propriétaire numérique seulement)

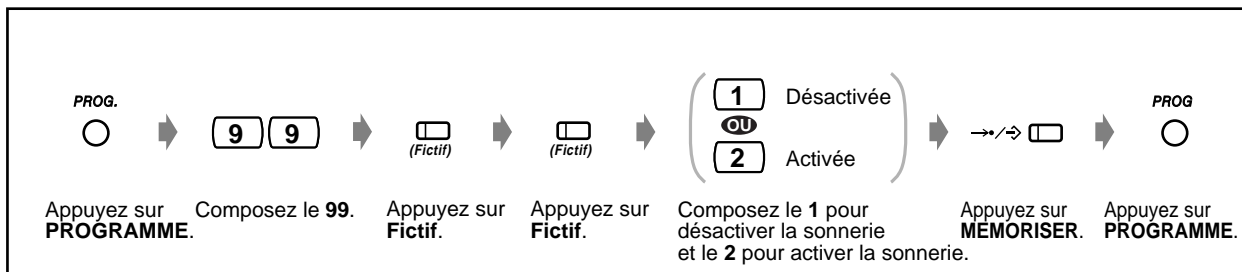

◆◆ Pour effacer les données de touches

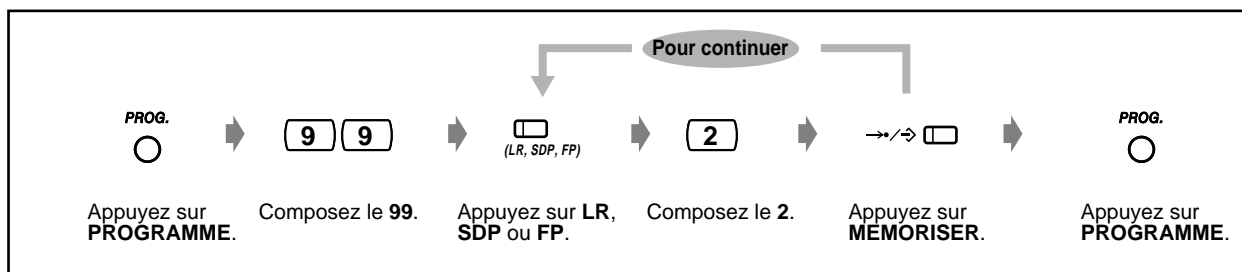



Gestion de la taxation

[Poste préprogrammé seulement]

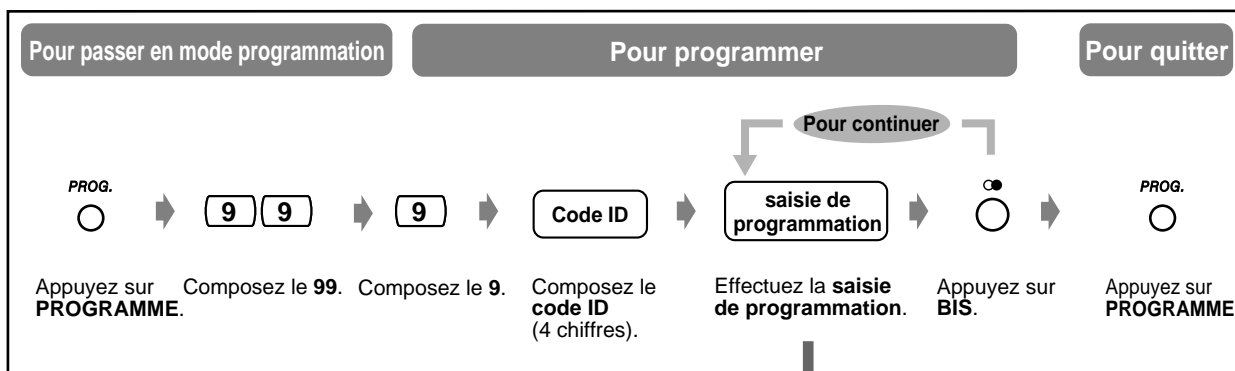

Paramètre	Saisie de programmation
Affichage du coût des appels de chaque poste	1 N° de poste <input type="text" value="SEL"/>
Effacement de coût des appels de chaque poste	1 N° de poste <input type="text" value="EFF"/> →/↔ <input type="text"/>
Affichage du coût des appels de ligne extérieure	2 N° de ligne extérieures (01 à 54) <input type="text" value="SEL"/>
Affichage du coût total	3 <input type="text" value="SEL"/>
Affichage du coût des appels de chaque code de compte	4 N° de table de comptes (001 à 128) <input type="text" value="SEL"/>
Effacement du coût des appels de chaque code de compte	4 N° de table de comptes (001 à 128) <input type="text" value="EFF"/> →/↔ <input type="text"/>
Remise à zéro de tous les coûts des appels de ligne extérieure, code de compte et code de division.	6 <input type="text" value="EFF"/> [Affiche la date et l'heure de la dernière remise à zéro.] →/↔ <input type="text"/>
Remise à zéro de tous les coûts des appels de poste.	6 <input type="text" value="SUIV"/> <input type="text" value="EFF"/> [Affiche la date et l'heure de la dernière remise à zéro.] →/↔ <input type="text"/>
Impression du coût total des appels (coût de chaque ligne extérieure, coût de chaque code de compte, coût de chaque code de division), coût des appels de tous les postes ou coût des appels de chaque poste par SMDR	7 1 coût total des appels
	7 2 coût des appels de tous les postes
	7 3 N° de poste coût des appels de chaque poste
Affectation d'un code de compte	8 N° de table de comptes (001 à 128) <input type="text" value="EFF"/> Nouveau code de compte (10 chiffres) →/↔ <input type="text"/>
Affichage du coût des appels de chaque code de division	9 Code de division <input type="text" value="SEL"/>
Effacement du coût des appels de chaque code de division	9 Code de division <input type="text" value="EFF"/> →/↔ <input type="text"/>

Personnalisation



• Il n'est pas possible d'imprimer le coût des appels des codes de compte du numéro de table des comptes (01) par SMDR.

Pour personnaliser le système (programmation du système)

Informations de programmation

Le système peut être personnalisé afin de l'adapter à l'application qui en est faite. Vous avez la possibilité de contrôler les conditions du téléphone pour chaque poste, groupe de postes, classe de service, etc. Vous pouvez ainsi interdire que certains postes puissent appeler des correspondants extérieurs. Les données programmées telles que la numérotation abrégée système peuvent être utilisées par tous les postes.

Le système comporte déjà des réglages par défaut (effectués en usine). La plupart de la programmation est effectuée par votre revendeur. Consultez votre revendeur pour les applications du système et sa reprogrammation selon vos besoins.

Seuls les points de programmation les plus fréquemment changés (programmation utilisateur) sont indiqués dans ce manuel. Si vous désirez changer les fonctions suivantes, cette reprogrammation peut être effectuée à tout moment par des postes répondant à certaines conditions.

La programmation disponible est indiquée ci-dessous (n° de programme)

- Date et heure (000)
- Numéros et noms de numérotation abrégée (001/002)
- Numéros de poste et noms de poste (003/004)

Téléphone requis

Un téléphone propriétaire Panasonic avec afficheur (KX-T7533, KX-T7536 par exemple)

Mot de passe utilisateur

Pour pouvoir accéder au mode programmation, un mot de passe utilisateur (4 à 7 chiffres) est nécessaire. Ce mot de passe doit être programmé au préalable par une programmation système. Vérifiez votre mot de passe (Par défaut : 1234).

Conditions

La programmation ne peut être effectuée qu'à partir d'un seul poste à la fois, sans décrocher ni appel en attente. Si un autre poste effectue une programmation, "PROG. EN COURS" s'affiche.

Liste

Avant de commencer la programmation, notez les options choisies pour les paramètres sur la liste des paramètres. Ces listes sont utiles pour la programmation et pour une consultation ultérieure. Votre revendeur dispose également de tables de programmation qui contiennent tous les paramètres. Vous pourrez lui demander une photocopie de ces tables afin de connaître les fonctions/conditions disponibles.

Cache de programmation / Fonction des touches

Le cache de programmation est une feuille de papier fournie avec le téléphone.

En mode programmation, les fonctions des touches sont différentes. Le cache de programmation indique les fonctions en mode programmation. Placez correctement le cache de programmation sur le téléphone.

Il est possible que le cache ne soit pas nécessaire si l'affichage de votre téléphone indique les fonctions nécessaires.

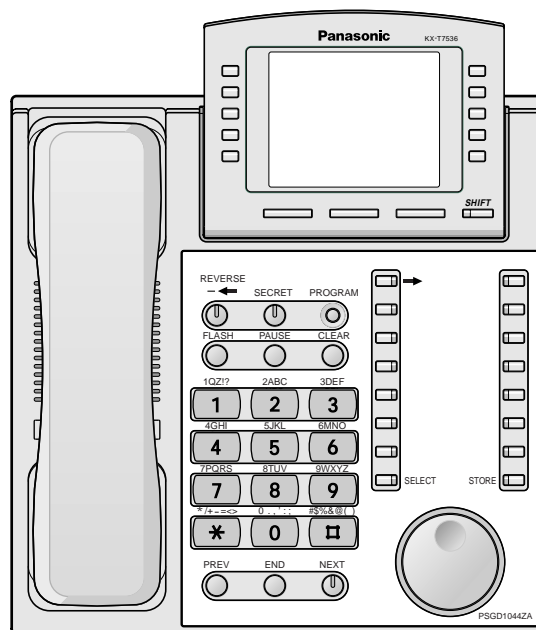

KX-T7536 avec le cache de programmation

Afficheur

L'afficheur vous fournit des messages utiles pour la programmation. S'il comporte plusieurs lignes, il vous indique aussi les fonctions disponibles. Suivez les indications des messages à chaque étape de la procédure. L'illustration ci-dessous donne un exemple d'affichage dans le mode programmation initial.

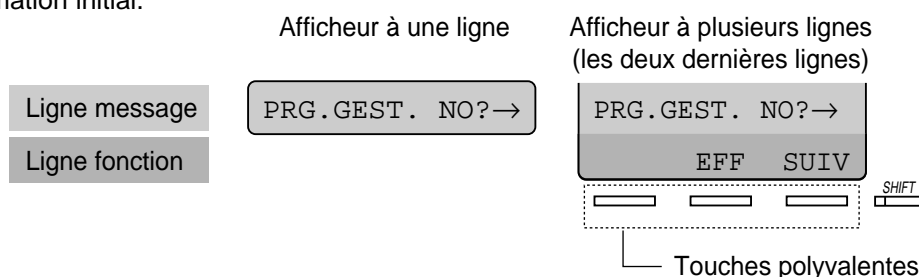

La ligne message vous guide dans la programmation et vous permet de vérifier le choix effectué. Par exemple, lorsque "NO JONCTEUR? →" s'affiche, saisissez le numéro de joncteur. Seize caractères peuvent être affichés à la fois. Pour faire défiler l'affichage, appuyez sur → ou ←. La ligne fonction vous indique la fonction des touches polyvalentes au-dessous. Lorsque le voyant de la touche SHIFT à côté de l'afficheur est allumé, cela indique qu'il y a des sous-menus. Appuyez sur la touche SHIFT pour vérifier les fonctions disponibles.

Numéro de joncteur

Une certaine programmation est effectuée pour chaque numéro de joncteur. Le joncteur est le point où votre téléphone est connecté au système. Si deux téléphones partagent un même joncteur et ont leur propre numéro de poste (Port d'unité supplémentaire [XDP]), le numéro de joncteur est le suivant : Joncteur XX-1 pour le téléphone propriétaire et Joncteur XX-2 pour le téléphone simple. Il se peut que l'affichage indique XX-2 même si un poste n'a pas de XDP.

Si vous ne connaissez pas le numéro de joncteur ou le numéro de poste, vérifiez-le en procédant comme suit :

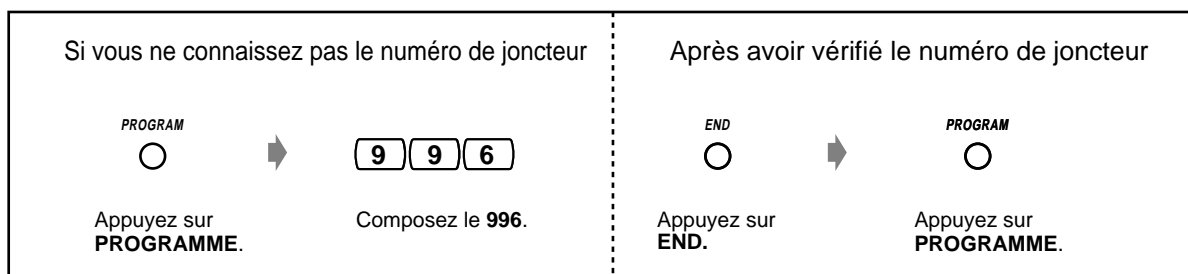

Vérification

Pour vérifier votre saisie après avoir mémorisé des données :

- Voyant de la touche STORE : s'allume en rouge.
- Tonalité de confirmation :
 - un bip : votre saisie a été acceptée.
 - trois bips : votre saisie a été refusée.

Pour personnaliser le système (programmation du système)

◆◆ Description des icônes

Les icônes vous guident dans votre programmation. Voici un exemple de leur utilisation :

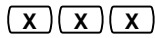

Saisissez le numéro de programme (xxx = numéro spécifié).



Appuyez sur la touche correspondante du téléphone ou sur la touche polyvalente correspondant à l'affichage.

<Exemple>

NEXT : "NEXT" est affiché.

Les deux méthodes suivantes sont alors disponibles :

- Appuyez sur la touche NEXT ().
- Appuyez sur la touche polyvalente correspondant à "SUIV" sur l'affichage.

()

Les messages affichés "SEL+, SEL- et SEL" signifient "SELECTIONNER".
"EFF" signifie "ANNULER".



Appuyez sur la touche jusqu'à ce que l'option désirée s'affiche.



Effectuez votre choix.

<Exemple>

n° joncteur : "N° joncteur" s'affiche.
Saisissez le numéro de joncteur.

◆◆ Procédure

La procédure de base est la suivante.

1. Passez en mode programmation

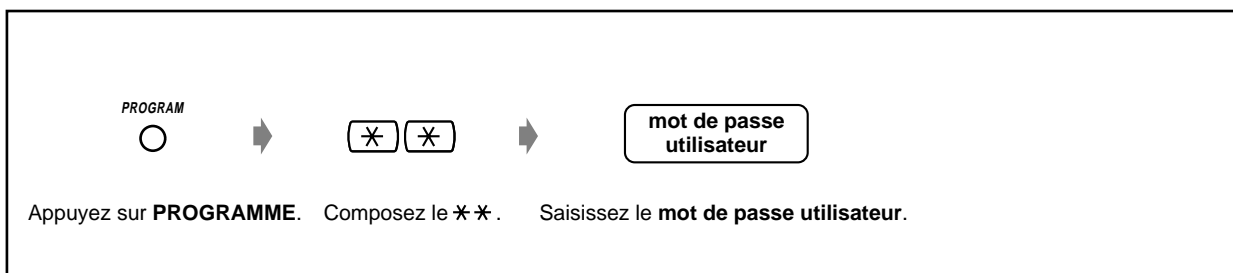

2. Effectuez la programmation

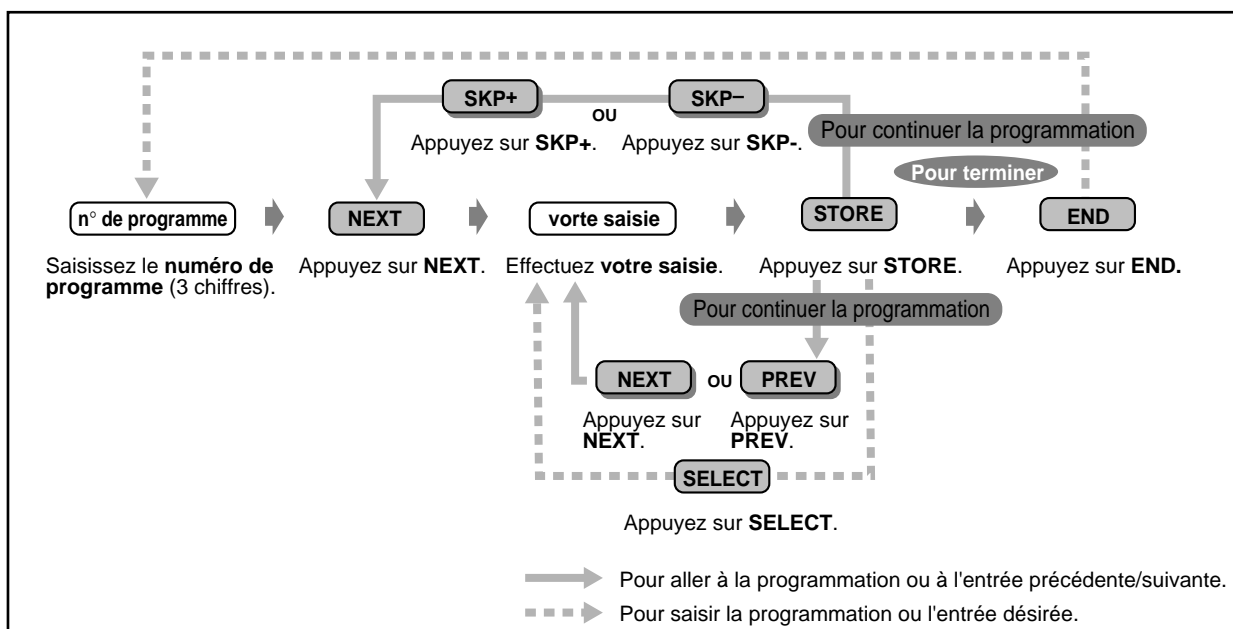

- Pour effacer ou modifier une saisie, appuyez sur EFF (TRANSFERT).
- Pour vérifier votre saisie après avoir mémorisé des données :
 - Voyant de la touche STORE : s'allume en rouge.
 - Tonalité de confirmation : un bip : votre saisie a été acceptée.
trois bips : votre saisie a été refusée.
- Pour quitter le mode programmation à tout moment : soulevez le combiné.

3. Quittez le mode programmation

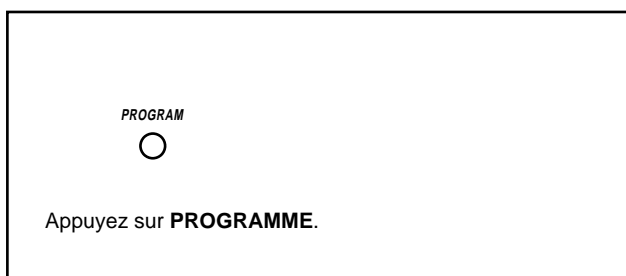

Pour personnaliser le système (programmation du système)

◆◆ Saisie des caractères

Lorsque vous enregistrez un nom ou un message, saisissez les caractères de la manière indiquée ci-dessous. Les tables ci-dessous et à la page suivante vous indiquent les caractères disponibles pour chaque touche.

Vous pouvez saisir les caractères en appuyant sur les touches alphanumériques de votre téléphone.

Exemple : Avec la touche 2, vous pouvez saisir A, a, B, b, C ou c.

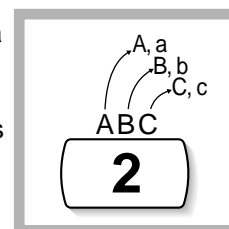

Pour saisir des caractères

- Appuyez sur la touche de caractère désirée.
- Appuyez sur la touche polyvalente correspondante, appuyez sur la touche SELECT* (REPONSE AUTO) ou tournez la molette multifonctions.
- Répétez les opérations pour saisir les autres caractères.



- **Pour effacer la dernière lettre**, appuyez sur la touche ← (CONF).
 - **Pour effacer toutes les lettres**, appuyez sur la touche CLEAR (TRANSFERT).
 - **Pour passer entre des majuscules et des minuscules**, appuyez sur la touche SHIFT. Une fois que vous avez appuyé sur la touche SHIFT, le mode reste actif tant que vous n'appuyez pas à nouveau sur cette touche.
- * Si votre téléphone est un KX-T7531, n'utilisez pas la touche SELECT existante. Utilisez la touche REPONSE AUTO qui devient la touche SELECT lorsque vous placez le cache de programmation.

Tableau de combinaison 1

Molette multifonctions Touches	Ordre d'affichage lorsqu'on tourne la molette multifonctions
1	1 Q q R r S s T t ...
2	2 A a ä B b C c D d ...
3	3 D d E e F f G g ...
4	4 G g H h I i J j ...
5	5 J j K k L l M m ...
6	6 M m N n O o ö P p ...
7	7 P p Q q R r S s ...
8	8 T t U u ü V v W w ...
9	9 W w X x Y y Z z (espace) ...
0	0 (espace) ! ? . , ' : ; ...
*	* / + - # \$...
#	# \$ % & = () A a ä B b ...



Tableau de combinaison 2

Touche polyvalente		S1	SHIFT+S1	S2	SHIFT+S2	S3	SHIFT+S3	SHIFT+SHIFT+S1	SHIFT+SHIFT+S2
Nombre de pressions sur la touche SELECT	0	1	2	3	4	5	6	7	8
Touches									
1	1	Q	q	Z	z	!	?		
2	2	A	a	B	b	C	c		
3	3	D	d	E	e	F	f		
4	4	G	g	H	h	I	i		
5	5	J	j	K	k	L	l		
6	6	M	m	N	n	O	o		
7	7	P	p	Q	q	R	r	S	s
8	8	T	t	U	u	V	v		
9	9	W	w	X	x	Y	y	Z	z
0	0	(espace)	.	,	'	:	;		
*	*	ä	/	ö	+	ü	-		
#	#	\$	%	&	=	()		

<Exemple> Pour saisir "Ann" :

A	n	n
– Avec la touche Navigation (2) jusqu'à ce que "A" s'affiche.	(6) jusqu'à ce que "n" s'affiche.	(6) jusqu'à ce que "n" s'affiche.
– Avec une touche polyvalente (2)	(6)	(6)
– Avec la touche SELECT (2)	(6)	(6)

Pour personnaliser le système (programmation du système)

■ Programmation date et heure du système (000)

Une fois programmés, la date et heure du système sont affichés à l'écran du téléphone propriétaire en mode veille.

Par Default : 1Jan'94 SAM 00:00

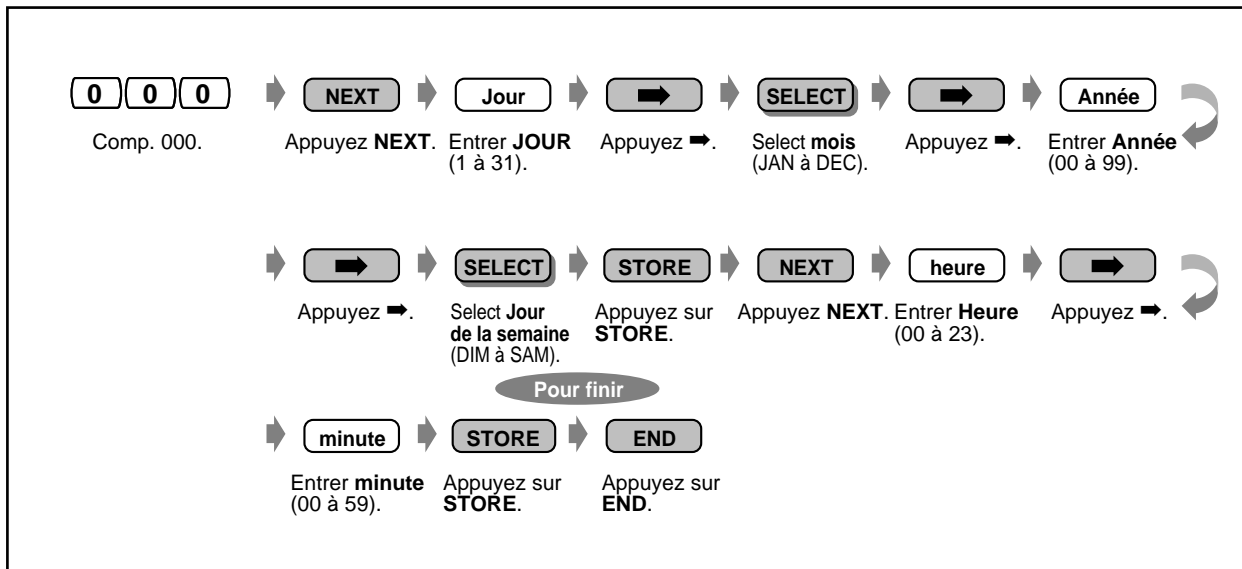

- **Après avoir modifié une valeur**, vous pouvez appuyer sur la touche STORE. Vous n'êtes pas obligé d'exécuter toutes les étapes.
- L'horloge se met en marche dès que vous appuyez sur la touche STORE.
- Vous ne pouvez pas laisser un emplacement vide.



Programmation des numéros abrégés système (001)

Vous pouvez programmer jusqu'à 500 numéros fréquemment appelés.

Par défaut : aucun numéro mémorisé

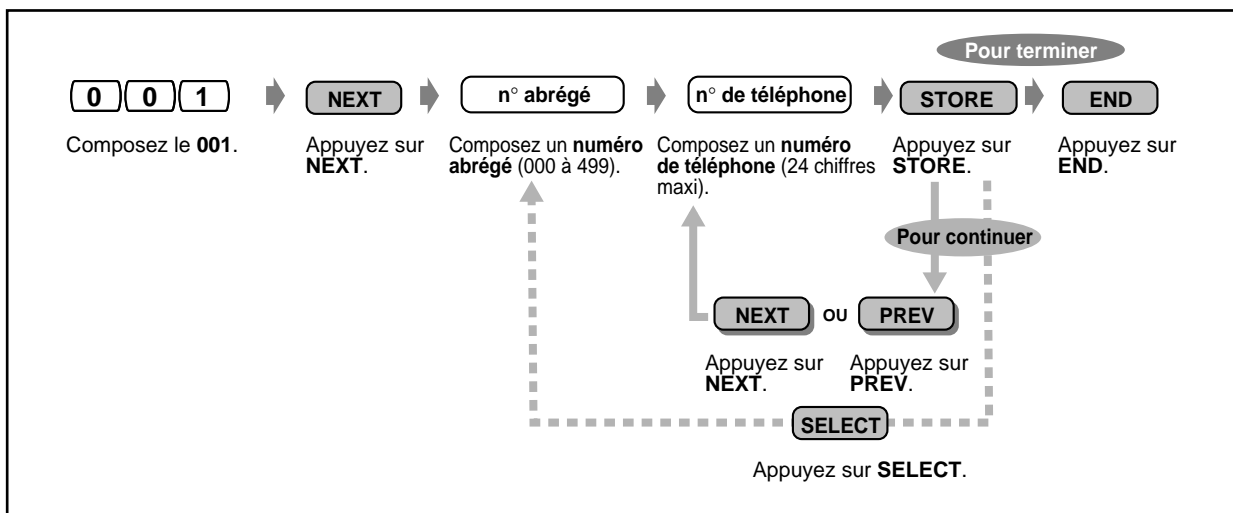

- La liste de programmation est indiquée à la page 4-17. Le répertoire est à la page 6-12.
- Si le numéro de téléphone a plus de 24 chiffres, divisez-le et enregistrez-le sur plusieurs numéros abrégés.
- “ * ”, “ # ”, R, PAUSE, SECRET (INTER) et — (CONF) peuvent également être mémorisés.
 - Si vous ne désirez pas présenter le numéro mémorisé, appuyez sur la touche SECRET (INTER) avant et après les numéros que vous désirez cacher.
 - Si vous mémorisez un numéro de correspondant extérieur, vous devez mémoriser tout d'abord un numéro d'accès ligne (0, 81 à 88).
 - Si vous devez saisir un code de compte, vous pouvez saisir le code de compte spécifié avant le numéro d'accès ligne.
 - Saisissez toujours le numéro complet (comprenant 041, par exemple) pour que l'identité de l'appelant s'affiche avec le nom à la réception d'un appel.
 - Saisissez toujours un trait d'union (-) entre le numéro et le code LR d'accès à la ligne pour que le numéro d'identification et le nom de l'appelant apparaissent sur réception d'un appel

<Exemple>

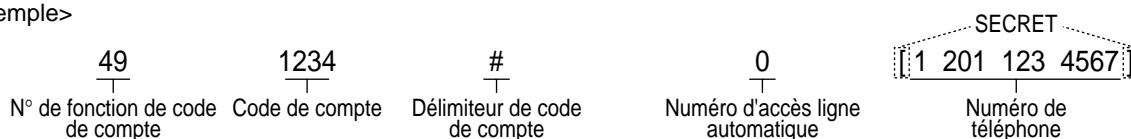

- Les numéros abrégés système sont utilisés pour l'identification de l'appelant. Pour que l'opération puisse se dérouler correctement, un trait d'union doit être inséré après le numéro d'accès ligne. Le code régional doit en outre toujours être mémorisé (même pour des appels locaux effectués dans la même région).

Pour personnaliser le système (programmation du système)

■ Programmation des noms abrégés système (002)

Vous pouvez mémoriser le nom correspondant à un numéro abrégé système. Les noms s'affichent lorsque vous appelez en utilisant l'affichage. (Voir "Comment utiliser l'affichage" (Utilisation).) Pour saisir des caractères, voir page 4-12.

Par défaut : aucun nom mémorisé

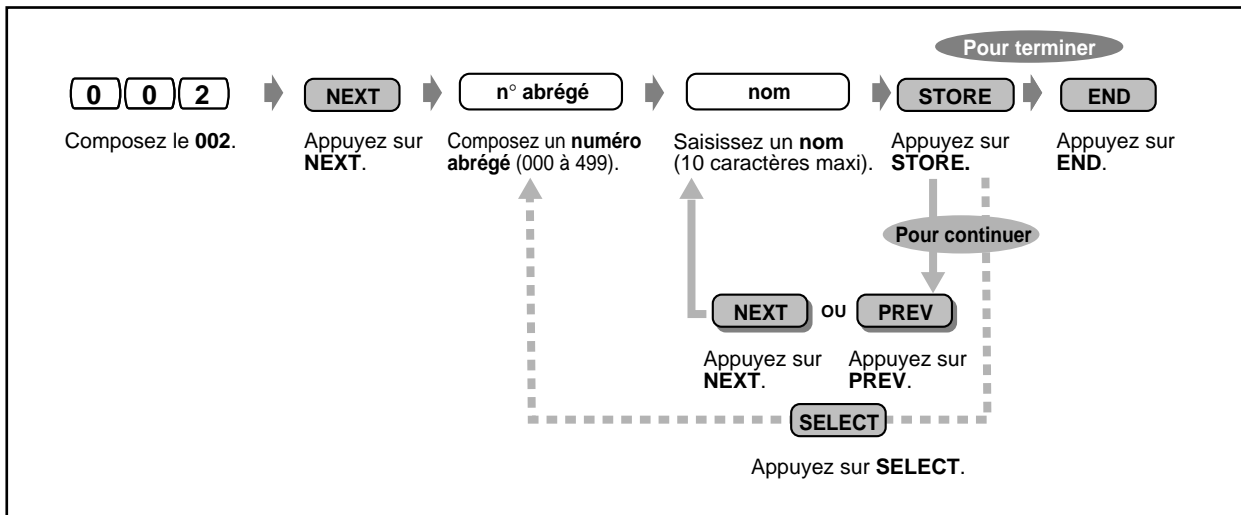

- La liste de programmation est indiquée à la page 4-17. Le répertoire est à la page 6-12.



Liste de programmation pour 001/002

N° abrégé	Nom	N° de téléphone	N° abrégé	Nom	N° de téléphone
000			046		
001			047		
002			048		
003			049		
004			050		
005			051		
006			052		
007			053		
008			054		
009			055		
010			056		
011			057		
012			058		
013			059		
014			060		
015			061		
016			062		
017			063		
018			064		
019			065		
020			066		
021			067		
022			068		
023			069		
024			070		
025			071		
026			072		
027			073		
028			074		
029			075		
030			076		
031			077		
032			078		
033			079		
034			080		
035			081		
036			082		
037			083		
038			084		
039			085		
040			086		
041			087		
042			088		
043			089		
044			090		
045			091		

Pour personnaliser le système (programmation du système)

N° abrégé	Nom	N° de téléphone	N° abrégé	Nom	N° de téléphone
092			138		
093			139		
094			140		
095			141		
096			142		
097			143		
098			144		
099			145		
100			146		
101			147		
102			148		
103			149		
104			150		
105			151		
106			152		
107			153		
108			154		
109			155		
110			156		
111			157		
112			158		
113			159		
114			160		
115			161		
116			162		
117			163		
118			164		
119			165		
120			166		
121			167		
122			168		
123			169		
124			170		
125			171		
126			172		
127			173		
128			174		
129			175		
130			176		
131			177		
132			178		
133			179		
134			180		
135			181		
136			182		
137			183		



N° abrégé	Nom	N° de téléphone	N° abrégé	Nom	N° de téléphone
184			230		
185			231		
186			232		
187			233		
188			234		
189			235		
190			236		
191			237		
192			238		
193			239		
194			240		
195			241		
196			242		
197			243		
198			244		
199			245		
200			246		
201			247		
202			248		
203			249		
204			250		
205			251		
206			252		
207			253		
208			254		
209			255		
210			256		
211			257		
212			258		
213			259		
214			260		
215			261		
216			262		
217			263		
218			264		
219			265		
220			266		
221			267		
222			268		
223			269		
224			270		
225			271		
226			272		
227			273		
228			274		
229			275		

Pour personnaliser le système (programmation du système)

N° abrégé	Nom	N° de téléphone	N° abrégé	Nom	N° de téléphone
276			322		
277			323		
278			324		
279			325		
280			326		
281			327		
282			328		
283			329		
284			330		
285			331		
286			332		
287			333		
288			334		
289			335		
290			336		
291			337		
292			338		
293			339		
294			340		
295			341		
296			342		
297			343		
298			344		
299			345		
300			346		
301			347		
302			348		
303			349		
304			350		
305			351		
306			352		
307			353		
308			354		
309			355		
310			356		
311			357		
312			358		
313			359		
314			360		
315			361		
316			362		
317			363		
318			364		
319			365		
320			366		
321			367		



N° abrégé	Nom	N° de téléphone	N° abrégé	Nom	N° de téléphone
368			414		
369			415		
370			416		
371			417		
372			418		
373			419		
374			420		
375			421		
376			422		
377			423		
378			424		
379			425		
380			426		
381			427		
382			428		
383			429		
384			430		
385			431		
386			432		
387			433		
388			434		
389			435		
390			436		
391			437		
392			438		
393			439		
394			440		
395			441		
396			442		
397			443		
398			444		
399			445		
400			446		
401			447		
402			448		
403			449		
404			450		
405			451		
406			452		
407			453		
408			454		
409			455		
410			456		
411			457		
412			458		
413			459		

Pour personnaliser le système (programmation du système)

N° abrégé	Nom	N° de téléphone
460		
461		
462		
463		
464		
465		
466		
467		
468		
469		
470		
471		
472		
473		
474		
475		
476		
477		
478		
479		
480		
481		
482		
483		
484		
485		
486		
487		
488		
489		
490		
491		
492		
493		
494		
495		
496		
497		
498		
499		



■ Programmation des numéros de poste (003)

Vous pouvez affecter un numéro de poste à chaque joncteur.

Par défaut : N° de joncteur = N° de poste

KX-TD816 - 01-1 à 16-1 = 201 à 216

01-2 à 16-2 = 301 à 316

KX-TD1232 - 01-1 à 64-1 = 201 à 264

01-2 à 64-2 = 301 à 364

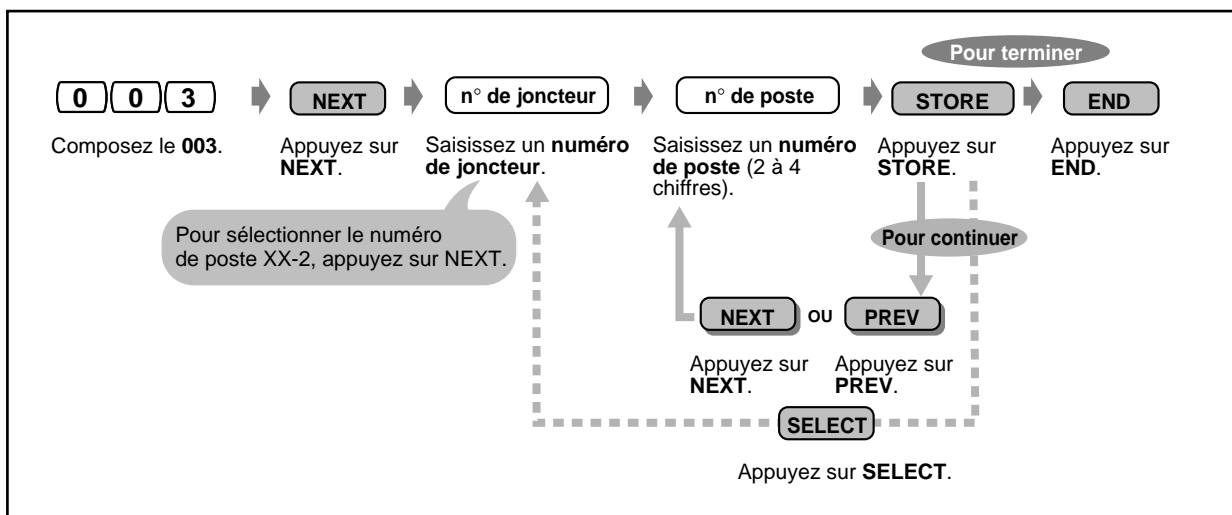

- Le ou les premiers chiffres doivent être les mêmes que le ou les numéros affectés à la numérotation programmable. Consultez votre revendeur.
- Les entrées doubles sont invalides.
- Le répertoire est à la page 6-10.

Pour personnaliser le système (programmation du système)

■ Programmation des noms de poste (004)

Vous pouvez mémoriser le nom de l'utilisateur d'un poste. Ceci est utile si vous désirez savoir qui appelle ou qui vous appelle lorsque vous effectuez un appel intérieur en utilisant le répertoire. Pour saisir des caractères, voir page 4-12.

Par défaut : aucun nom mémorisé

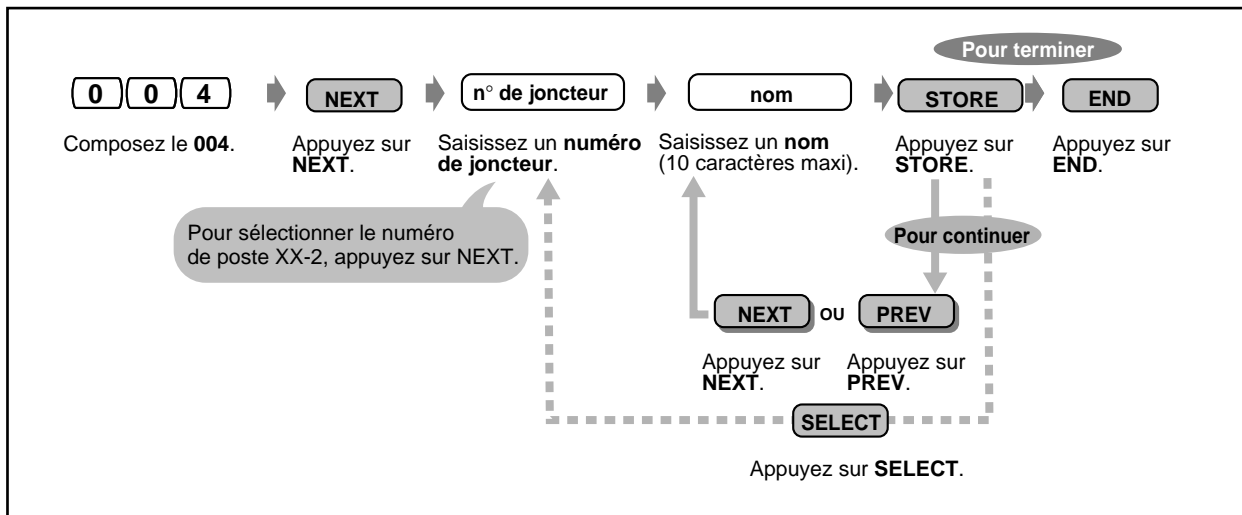

- Le répertoire est à la page 6-10.

5

Poste DECT

Ce chapitre explique le fonctionnement de chacune des fonctions du Poste DECT, étape par étape.

Lisez-le pour vous familiariser avec les nombreuses fonctions pratiques du système DECT.

Les KX-TD816 et KX-TD1232 prennent en charge le système DECT en option.

Instructions de sécurité

Suivez avec beaucoup d'attention les instructions listées ci-dessous avant d'utiliser le poste DECT.

◆◆ Sécurité

- 1) Le chargeur doit être connecté à une prise du même type décrit dans le manuel utilisateur ou notifiée sur le chargeur.
- 2) Lorsque vous n'utilisez pas votre DECT, mettez-le hors tension.
Le chargeur doit être débranché lorsqu'il n'est pas utilisé pendant une longue période.

◆◆ Installation

Environnement

- 1) N'utilisez pas votre DECT et le chargeur près d'une source d'eau (baignoire, lavabo, évier, etc.) Les sous-sols humides doivent aussi être évités.
- 2) Le DECT et le chargeur doivent être éloignés de sources de chaleur tels que les radiateurs, les cuisines, etc. Ils ne doivent pas être rangés dans des endroits où la température est inférieure à 5°C ou supérieure à 40°C.

Disposition

- 1) Ne placez pas d'objets lourds sur le DECT et le chargeur.
- 2) Prenez garde à ce qu'aucun objet ou liquide ne pénètre dans le DECT ou le chargeur.
N'éposez pas le DECT et le chargeur à la fumée, la poussière et aux vibrations mécaniques.
Il ne doit subir aucun choc.
- 3) Placez le chargeur sur une surface plane.

◆◆ Batterie

Lisez attentivement les instructions décrites ci-dessous afin d'éviter tout risque d'incendie ou de blessure sur des personnes.

- 1) Utilisez exclusivement des batteries spécifiques.
- 2) Ne jetez pas la batterie dans le feu. Elle pourrait exploser. Les batteries doivent être jetées conformément aux réglementations locales.
- 3) N'ouvrez et ne détériorez pas la batterie. L'électrolyte libéré est corrosif et peut provoquer des brûlures ou des blessures aux yeux et sur la peau. L'électrolyte est toxique s'il est avalé.
- 4) Faites attention lorsque vous manipulez les batteries afin de ne pas les mettre en contact avec des matériaux conducteurs tels que bagues, bracelets et clés. La batterie et/ou les matériaux conducteurs peuvent chauffer et provoquer des brûlures.
- 5) Ne rechargez pas les batteries pour les utiliser avec d'autres produits. L'électrolyte libéré est corrosif ou la batterie peut exploser.
- 6) Ne tentez pas de restaurer la batterie fournie avec l'appareil en la chauffant. L'électrolyte soudainement libéré peut provoquer des brûlures ou des irritations aux yeux ou sur la peau.
- 7) Retirez la batterie de l'appareil s'il n'est pas utilisé pendant une longue période. La batterie pourrait fuir dans l'appareil.
- 8) Retirez la batterie usagée. Elle pourrait fuir dans l'appareil.
- 9) Les batteries qui sont gardées au froid afin d'accroître leur durée de vie, doivent être protégées contre la condensation pendant la conservation et la décongélation.
Les batteries doivent être laissées au repos à température ambiante avant leur utilisation.



◆◆ **Pour une meilleur performance**

Zone de détection

- 1) La zone de détection dépend de l'ergonomie de votre bureau, du temps ou des conditions d'utilisation, car les signaux sont transmis entre la base et le poste DECT par des ondes radio.
- 2) Vous devriez obtenir une meilleure capacité d'exploitation à l'extérieur qu'à l'intérieur d'un bâtiment (champ-libre, champ occupé). Les obstacles tels que les murs, les bruits peuvent interférer sur vos appels. Les murs en béton armé et les étagères en métal diminueront l'exploitation.
- 3) Le poste DECT peut ne pas fonctionner s'il est utilisé dans des endroits trop éloignés de la base et selon la structure du bâtiment.

Bruit

Des bruits occasionnels ou des interférences peuvent être provoqués par d'autres sources de radiations électromagnétiques tels que les réfrigérateurs, les fours à micro ondes, les TV, les radios ou les PC. Si des bruits affectent vos appels, éloignez le DECT des appareils électriques.

ATTENTION :

AFIN D'EVITER TOUT RISQUE D'INCENDIE OU DE COURT-CIRCUIT, N'EXPOSEZ PAS CE PRODUIT A LA PLUIE OU A L'HUMIDITE.

Avant d'utiliser votre poste DECT

◆◆ Le poste DECT

Vous pouvez utiliser des postes DECT Panasonic KX-TD7500 en connectant une carte optionnelle DECT à votre PABX. Il peut être utilisé avec les autres téléphones de votre système.

Capacité

Vous pouvez utiliser le nombre suivant de poste DECT :

KX-TD816 16

KX-TD1232 64

4 communications simultanées peuvent être passées dans la même zone.



◆◆ Inscription

Vous devez inscrire votre poste DECT dans le système et lui affecter un numéro de poste. Pour l'inscription, consultez votre installateur.

◆◆ Ecran

L'écran LCD comporte 2 lignes de 16 caractères et une ligne de symboles représentés ci-dessous. De plus, votre poste DECT vous affiche des messages-guide qui vous aideront pour son utilisation. Référez-vous au chapitre "Personnalisation de votre poste DECT-Programmation DECT".

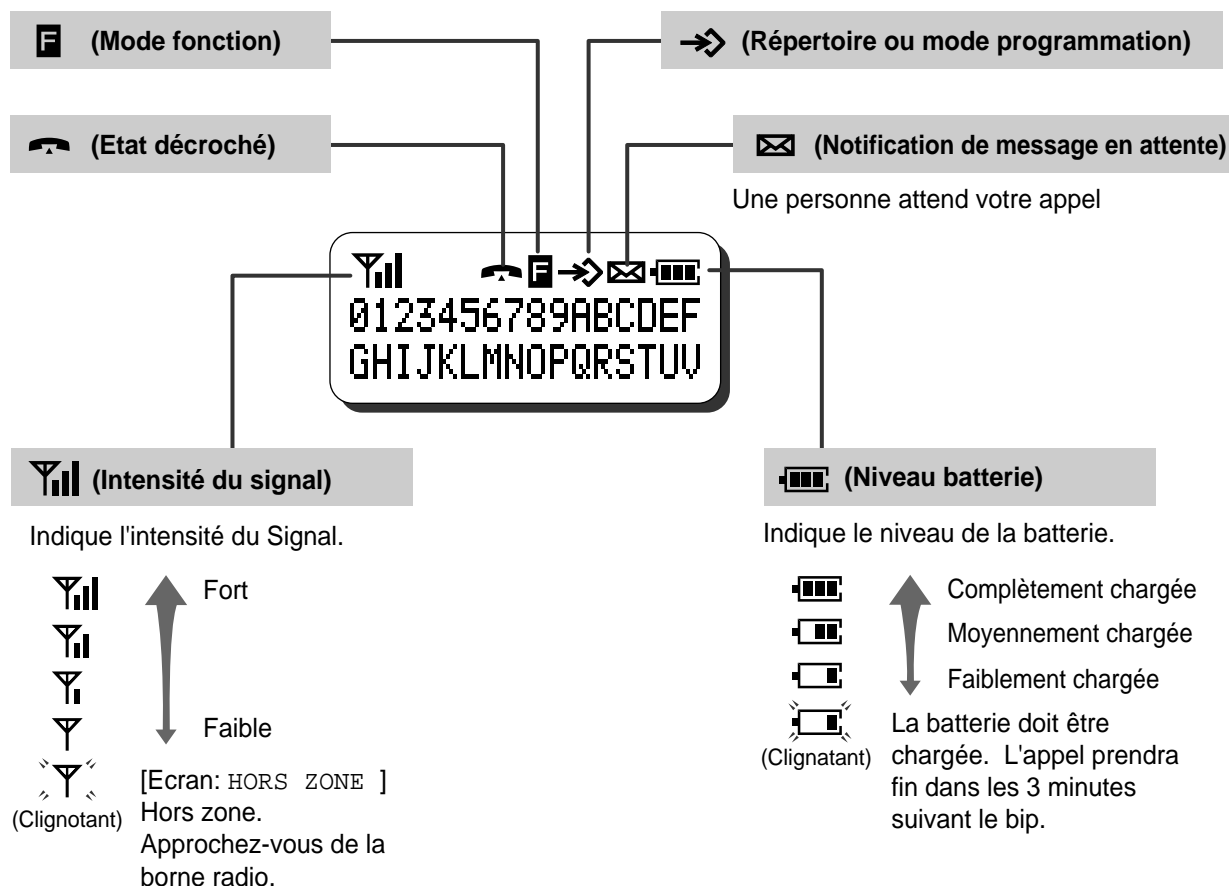



◆◆ **Chargement de la batterie**

Vous devez charger la batterie avant la première utilisation et lorsqu'elle devient faible. Quand "☐" clignote ou des bips se font entendre toutes les 5 secondes, ou que "BATTERIE VIDE" s'affiche, rechargez la batterie ou remplacez-la. Sinon, l'appel prendra fin dans les 3 minutes.

Durée de vie de la batterie

Si votre batterie est complètement chargée [température 25°C]:

En communication	Environ 10 heures
En mode veille	Environ 100 heures

Installation de la batterie

Fixez la partie inférieure de la batterie sur l'appareil et faites-la glisser jusqu'à enclenchement.

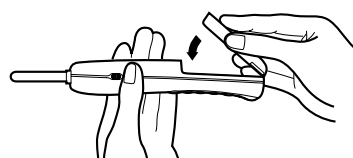

Remplacement de la batterie

Mettez l'appareil hors-tension pour éviter toute perte de mémoire. Appuyez sur le bouton d'ouverture et retirez la batterie.

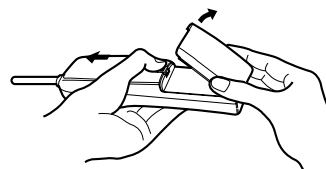

Chargement de la batterie

1. Branchez le chargeur.
2. Insérez le poste DECT ou la batterie dans le chargeur.
 - Chargez la batterie pendant 1H30.
 - Le voyant charge passera de l'orange au vert lorsque la batterie est chargée.

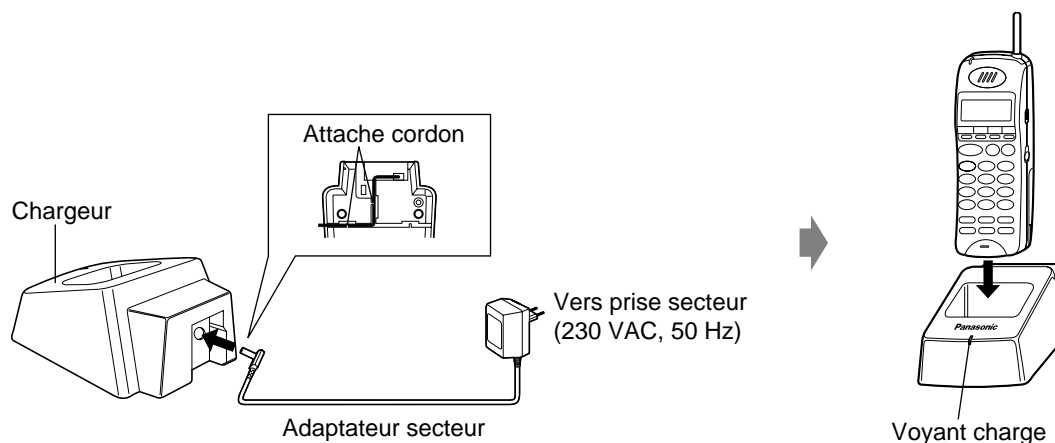

- La batterie est utilisée pendant que le DECT est sous tension.
- La durée de vie de la batterie peut varier selon les conditions d'usage et de température.
- Veillez à n'utiliser que des batteries Panasonic.
- En aucun cas les électrodes de la batterie ne doivent toucher d'objets métalliques. Cela pourrait provoquer un court-circuit et une surchauffe.
- Nettoyez les contacts du DECT et du chargeur régulièrement avec un chiffon doux pour que la batterie puisse se charger correctement.
- Votre poste DECT peut recevoir des appels pendant son chargement.
- Il n'y a aucun risque de surcharge.



L'adaptateur secteur est utilisé comme principal moyen de débranchement.
Assurez-vous que la prise secteur se trouve près de l'équipement pour un accès facile.

Avant d'utiliser votre poste DECT

◆◆ Numéros de fonction (préfixes)

Pour utiliser certaines fonctions, vous devez saisir le numéro de la fonction spécifiée (et un paramètre supplémentaire s'il est requis).

Il y a deux types de numéros de fonction :

- Numéros de fonction programmable
- Numéros de fonction fixe

Les numéros de fonction fixe ne peuvent pas être changés. Les numéros de fonction programmable peuvent eux être changés. Consultez votre installateur. Dans ce manuel, les numéros par défaut sont utilisés pour toutes les opérations. Un numéro de fonction programmable est indiqué par  (touche semi-grisée). Si vous avez changé le numéro de fonction, utilisez le nouveau numéro programmé. Se référer à l'annexe du manuel utilisateur KX-TD816/1232.

◆◆ Votre numéro de poste/Système

Vous pouvez vérifier votre propre numéro de poste ainsi que le numéro de système auquel il est raccordé. Référez-vous au chapitre "Personnalisation de votre poste DECT—Programmation DECT—Sélection de l'écran veille".

◆◆ Tonalités

Vous entendrez diverses tonalités sonores pendant ou après une opération. Référez-vous au chapitre "Que signifie cette tonalité?" dans l'annexe du manuel utilisateur KX-TD816/1232.

◆◆ Exemples

Les affichages et illustrations donnés en exemple sont ceux d'un DECT raccordé au KX-TD1232.

◆◆ Restrictions d'accès

Il se peut que l'utilisation de certaines fonctions aient été limitées par programmation pour votre DECT. Consultez votre gestionnaire ou votre installateur.

◆◆ Description des icônes













Les icônes suivantes indiquent les fonctions disponibles, les remarques et procédures pour l'utilisation des fonctions. Pour plus de détails, référez-vous au chapitre "Avant d'utiliser les téléphones—Description des icônes" dans le manuel utilisateur KX-TD816/1232).

Lors de l'utilisation, vous pouvez vous reporter facilement aux icônes indiquées à la fin du manuel utilisateur.







◆◆ Description des touches

Vous trouverez ci-dessous la liste des fonctions de chaque touche de votre poste DECT.

<p> INT^r : Permet d'effectuer ou de recevoir un appel interne.</p>	<p> F1-F3 : Touches programmables (F1 à F3) : Touche de ligne ou de fonction. La fonction Ensemble LR est déjà attribuée à la touche F1. La pression sur ce bouton vous choisit automatiquement une ligne libre. Il est possible d'assigner aux touches F2 et F3 la fonction désirée. Si la description est entre parenthèses comme (Sauvegarder), cela signifie que la fonction "Sauvegarder" lui a été attribuée.</p>
<p> PRISE DE LIGNE : Permet de passer et de mettre fin à des appels.</p>	<p> TRANSFERT/EFFACER : Effacement des numéros incorrects ou transfert d'appel.</p>
<p> ANNULATION : Pour mettre fin à un appel, sortir du répertoire ou du mode fonction.</p>	<p> RÉPERTOIRE : Pour entrer en mode répertoire ou sélectionner un menu en mode fonction.</p>
<p> ATTENTE : Permet de mettre un appel en attente.</p>	<p> FLASH : Pour couper une communication et passer un nouvel appel sans raccrocher.</p>
<p> FONCTION : Pour entrer en mode fonction</p>	<p> Bouton Marche / Arrêt : Utilisé pour mettre (●) ou couper (○) l'alimentation.</p>
<p> AUTO/OK : Pour la numérotation abrégée système et la mémorisation des changements de programme.</p>	<p> VOLUME : En mode veille, règle le niveau de sonnerie (7 niveaux, sans et vibreur) et en ligne règle le niveau de l'écouteur (3 niveaux). Le niveau est indiqué par des astérisques à l'écran.</p>
<p> BIS : Recomposition du dernier numéro.</p>	

Touches de combinaison*

Des fonctions spécifiques peuvent être utilisées en combinant deux touches.

<p> PAUSE (⏸) : Permet d'insérer une pause dans un numéro.</p>	<p> CONFERENCE (△) : Utilisée pour établir une conversation tripartite.</p>
<p> RNV/NPD (↶/↷) : Permet de valider le renvoi d'appel ou la fonction Ne Pas Dé ranger.</p>	
<p> MESSAGE (✉) : Touche de notification de message en attente.</p>	



* Ces touches peuvent également être activées via l'écran. Référez-vous à "Operation – Sélection des touches de fonction à l'écran".

Avant d'utiliser votre poste DECT

◆◆ Exemple d'utilisation du manuel

exemple :

Titre de la fonction

 **Utilisation du répertoires**

◆◆ Mémorisation des noms et des numéros





Vous pouvez mémoriser, modifier ou supprimer les paramètres des répertoires DECT poste et numéros abrégés poste.

Sous-titre de la fonction

Description



Procédure
Les exemples d'affichage apparaissent sur les parties grisées.
Les icônes sont décrites à la page 2-4 et au verso du manuel utilisateur du KX-TD816/1232.

DECT

  →  →  → **NOM** → 

MODIF. REPERTOIRE	NOUV. NO. ABR. DECT	ENTRER NOM =1/99 DISPO.	-<Example> Panasonic	Panasonic ENTRER NO TEL
-------------------	---------------------	----------------------------	-------------------------	----------------------------

Appui **Fonction** et **REPERTOIRE**. Appui **OK**. Appui **OK**. Entrez **nom***1 (max. 16 caractères). Appui **OK**.

→ **N° téléphone** →  → 

Panasonic 0123456789	MEMORISE
-------------------------	----------

Entrez **N° téléphone** *2 (max. 32 chiffres). Appui **OK**. Appui **ANNULATION**.

Conditions

- Pour mémoriser uniquement un n° de tél, passez l'étape du nom.
- *1 Pour saisir les caractères, voir page 22.
- *2 Le code d'accès ligne n'est pas requis.

Conseil

!! Vous pouvez verrouiller vos répertoires afin d'empêcher d'autres personnes de les voir à l'écran.

Personnalisation de votre poste DECT

- Programmation DECT
- Verrouillage des répertoires

Références de programmation: Indique la programmation s'y rapportant ou nécessaire Pour programmer, voir "Personnalisation de votre poste DECT".

5-8 Poste DECT

Fonctions

Téléphoner

◆◆ Appels internes

◆ Vers un autre poste



<Exemple>

Pour appeler M. THOMAS...

Le numéro de poste est le 123.



- Vous pouvez également mettre fin à une conversation en plaçant le DECT sur le chargeur ou en appuyant sur PRISE DE LIGNE.
- Si "Y" clignote déplacez-vous vers la borne jusqu'à ce que le signal ne clignote plus et réessayez.









- **Avez-vous un répertoire poste ?**
Complétez le répertoire à la page 6-8 du manuel utilisateur KX-TD816/1232 et faites une photocopie pour référence.
- **Composition du numéro avant la prise de ligne**
Si un casque d'écoute est connecté à la SP, vous pouvez choisir de répondre sans décrocher votre SP (Mode Réponse Auto).
- **Si vous prenez la ligne et faites une erreur de numérotation**, appuyez sur "R" et entrez le nouveau numéro.
- **Relais**
Même si vous vous déplacez pendant une conversation, la borne reliée commute automatiquement sans mettre fin à l'appel (handover).
Le relais n'est disponible que lors d'une conversation (sauf Conférence). Il n'est pas disponible lorsque la borne est occupée ou lorsqu'il n'y a plus de réception radio.

Fonctions

◆◆ Appel externe

Il est nécessaire de prendre une ligne avant de composer un numéro externe. Pour effectuer un appel externe, utilisez une des méthodes suivantes.

- Appuyez sur une des touches  (F1-F3)
- Composez le code d'accès ligne . Une ligne libre est automatiquement sélectionnée.
- Composez un numéro de ligne extérieure   à  .

◆ Utilisation d'une touche LR programmable



◆ Utilisation du code d'accès ligne/Ligne spécifique

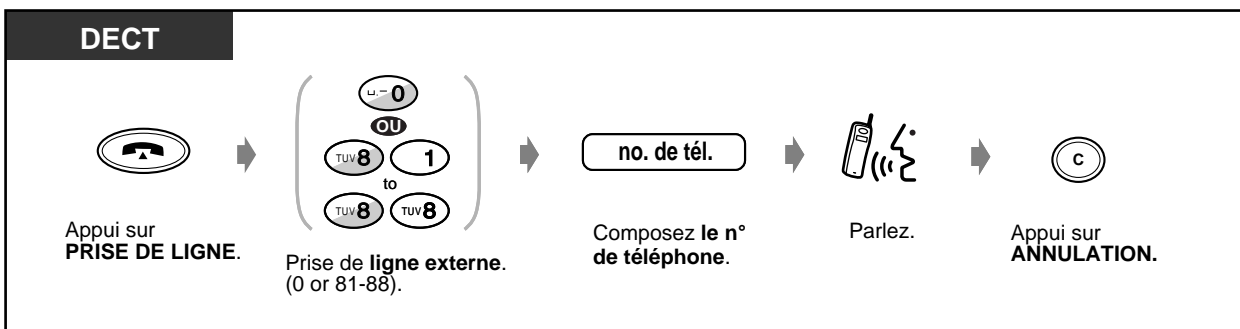

- Vous pouvez également mettre fin à une conversation en plaçant le DECT sur le chargeur ou en appuyant sur PRISE DE LIGNE.
- Si "Y" clignote déplacez-vous vers la borne jusqu'à ce que le signal ne clignote plus et réessayez.
- **Numéro d'urgence**
Vous pouvez composer des numéros d'urgence pré-programmés sans aucune restriction d'accès. (Default: 15, 17, 18, 112)



Personnalisation de votre poste DECT

- **Personnalisation des touches**
Création ou modification de la touche B-LR



- **Pour utilisation de la fonction ARS,** composez le code d'accès ligne ou appuyez sur la touche B-LR.
La touche F1 est préalablement programmée en tant que touche Boucle-LR (numérotation par ouverture de boucle).
- **Composition du numéro avant la PRISE DE LIGNE**
Si un casque d'écoute est connecté à la SP, vous pouvez choisir de répondre sans décrocher votre SP (Mode Réponse Auto).
- **Si vous prenez la ligne et faites une erreur de numérotation,** appuyez sur "R" et entrez le nouveau numéro.
- **Information sur l'appel**
Les informations suivantes peuvent être visualisées par appuis successifs sur la touche de ligne.
 - N° de téléphone (appel externe) ou durée de l'appel (appel entrant)
 - Nombre de taxe
 - Coût de l'appel



❏ Réception d'appel

Lors de la réception d'un appel, le DECT sonne ou vibre et le numéro de l'appelant ou du poste interne s'affichera à l'écran.

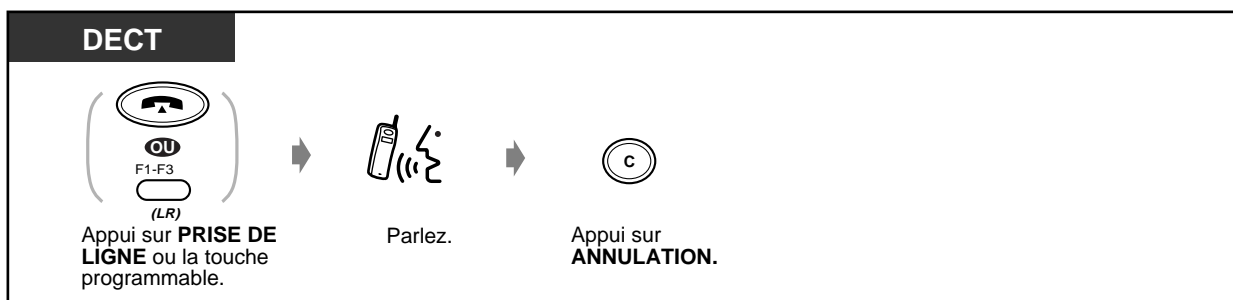

- Vous pouvez également mettre fin à une conversation en plaçant le DECT sur le chargeur ou en appuyant sur PRISE DE LIGNE.



Personnalisation de votre poste DECT

- **Programmation DECT**
 - **Modification des réglages initiaux**
 - Validation du mode réponse rapide
 - Mode réponse automatique.
 - Validation de la réponse automatique en utilisant un casque.
 - **Activation du mode réponse automatique**
 - Sélectionnez le mode réponse lors de l'utilisation du casque.



- **Sélection du mode vibreur**
 - Appuyez sur la touche Volume jusqu'à ce que "MODE VIBREUR" s'affiche. Cette touche modifie également l'intensité de la sonnerie.
- **Si le DECT est sur le chargeur**, soulevez-le. (Réponse rapide).
- **Si un casque d'écoute est connecté à la SP**, vous pouvez choisir de répondre sans décrocher votre SP (Mode Réponse Auto).

Fonctions

Renumérotation

Ceci vous permet de rappeler vos derniers numéros.

- Renumérotation du dernier numéro
- Renumérotation des cinq derniers numéros

◆◆ Renumérotation du dernier numéro

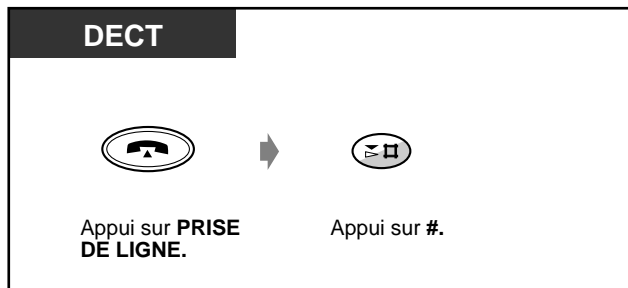

◆◆ Renumérotation d'un des cinq derniers numéros

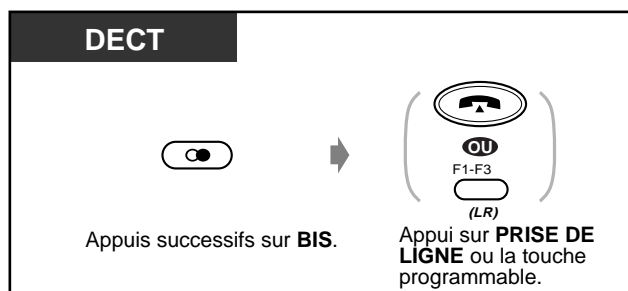

◆ Suppression de tous les numéros

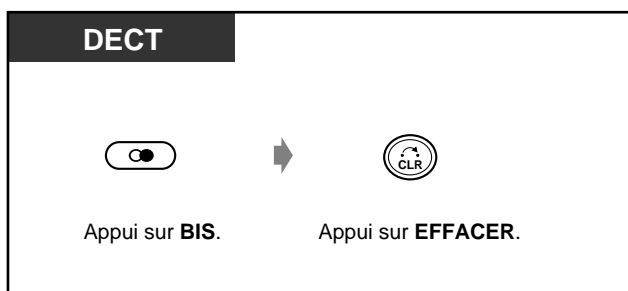



Mise en garde d'un appel

- Mise en garde
- Interdiction à d'autres personnes de récupérer vos appels en garde



- Si l'appel n'est pas récupéré dans un délai programmé, vous entendrez une tonalité.
- Si l'appel n'est pas récupéré dans les 15 minutes, il sera automatiquement déconnecté.

◆◆ Mise en garde

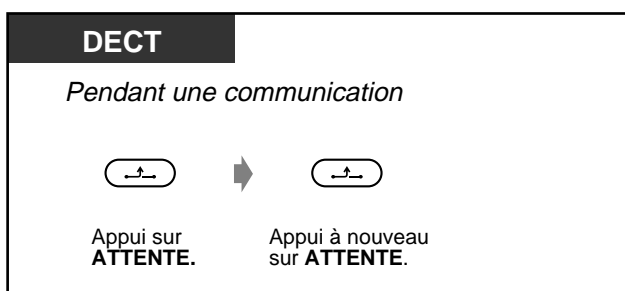

◆ Récupération d'un appel

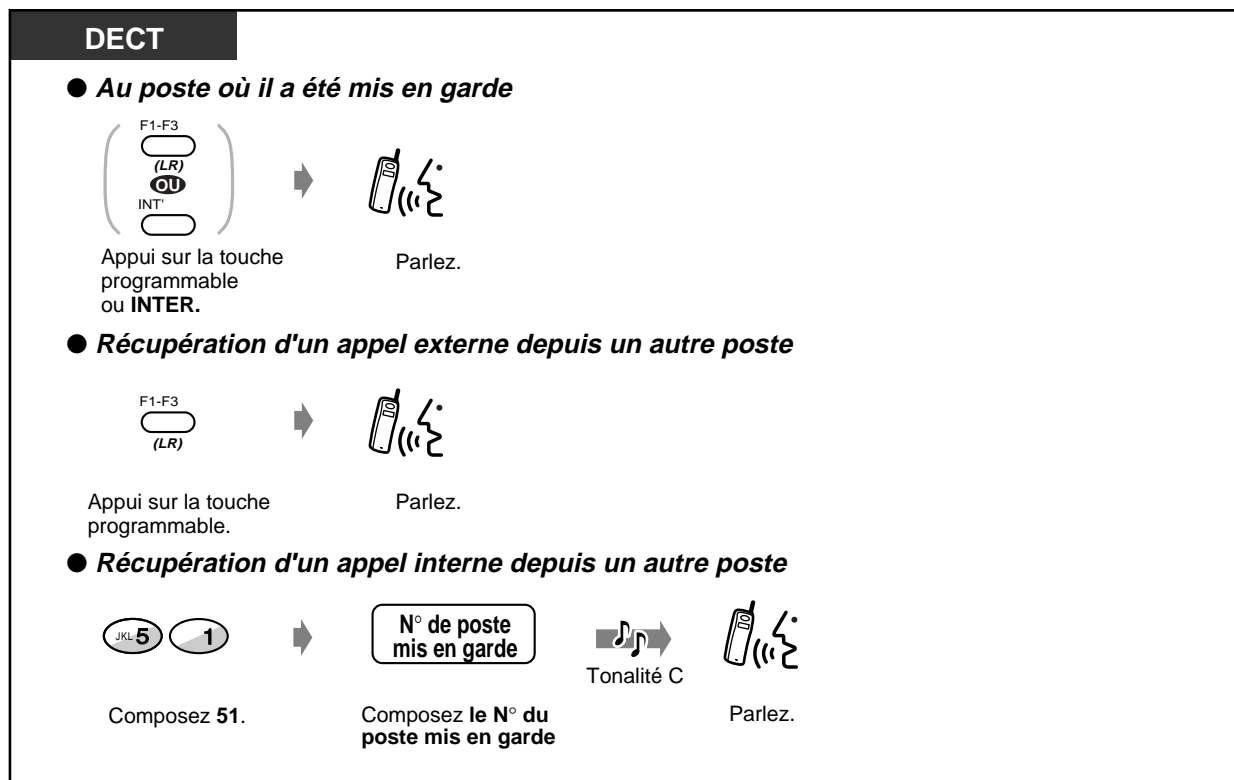

- Le voyant de la touche programmable ou INTER indique l'état actuel comme suit :
 - Vert** clignotant: Votre appel mis en garde
 - Rouge** clignotant: Un appel d'un autre poste mis en garde
- Vous ne pouvez mettre en garde qu'un appel interne ou externe à la fois.
- **Pour mettre en garde plusieurs appels**, utilisez la fonction Parcage d'appel.

Fonctions

◆◆ Pour interdire que d'autres puissent récupérer vos appels mise en garde (Mise en garde exclusive)

Seul le poste ayant mis l'appel en garde peut récupérer l'appel.

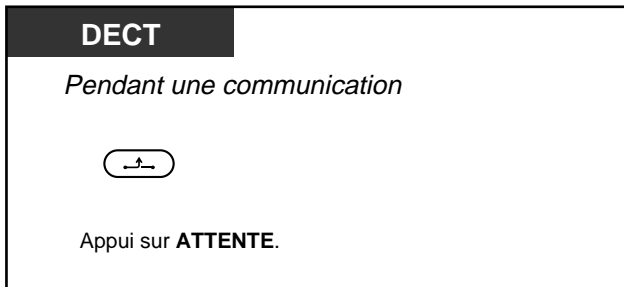

◆ Récupération d'un appel

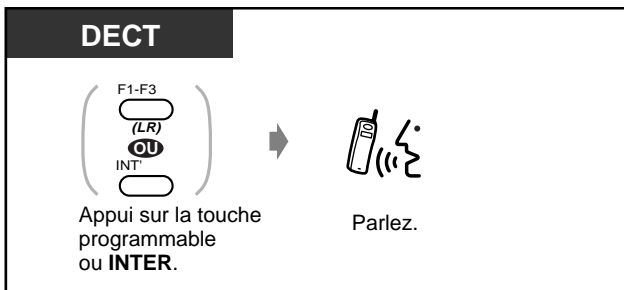

- Le voyant de la touche programmable ou INTER indique l'état actuel comme suit :
 - Vert clignotant:** Votre appel mis en garde
 - Rouge clignotant:** Un appel d'un autre poste mis en garde
- Vous ne pouvez mettre en garde qu'un appel interne ou externe à la fois.



Transfert d'appel

– Transfert d'appel vers un poste

– Transfert d'appel vers un correspondant extérieur

◆◆ Transfert d'appel vers un poste

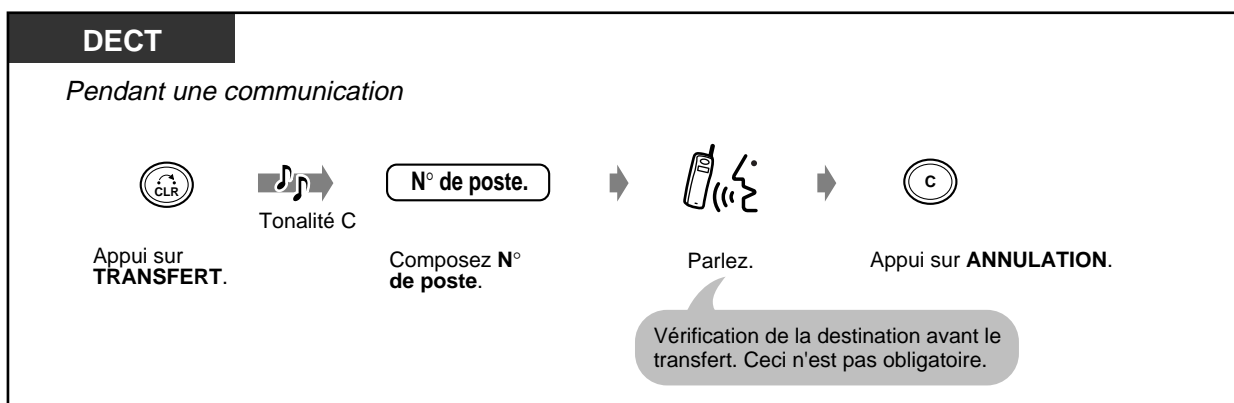

◆◆ Transfert d'appel vers un correspondant extérieur

Une restriction d'accès peut être programmée pour cette fonction.

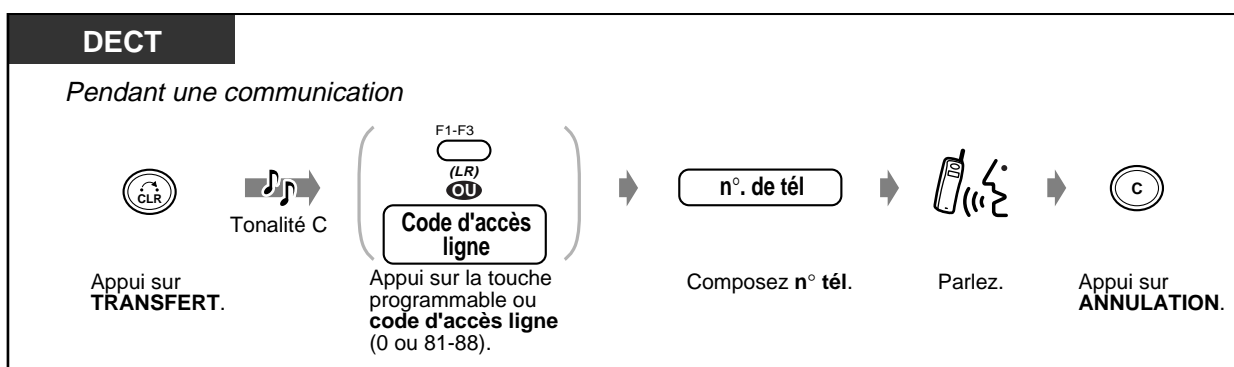

Poste DECT



- **Pour revenir à l'appel mis en garde**, appuyez sur la touche programmable, TRANSFERT, ou INTER avant que le poste destinataire ne réponde.
- **Pour revenir à la communication**, appuyez sur la touche programmable correspondante.
- **Si vous entendez une tonalité d'encombrement**, ceci vous indique que le poste de destination n'a pas répondu à l'appel.

Fonctions

Utilisation des répertoires

- Mémorisation des noms et des numéros
- Numérotation à partir des répertoires
- Saisie de caractères

Vous pouvez mémoriser des noms et/ou des numéros de téléphone dans les répertoires. Il suffit de sélectionner le nom ou le numéro de téléphone pour passer un appel. Il existe quatre types de répertoire, un répertoire DECT et trois répertoires PABX.

Répertoire DECT: Vous pouvez mémoriser 100 noms et numéros de téléphone personnels. Ils sont classés par ordre alphabétique.

Répertoire de numérotation abrégée système:

Vous pouvez utiliser le répertoire de la numérotation abrégée système de votre PABX. (500 numéros maximum)

Répertoire poste (annuaire interne):

Vous pouvez passer un appel interne en sélectionnant un nom de poste attribué au système.

Répertoire de numérotation abrégée poste:

Vous pouvez mémoriser également jusqu'à 10 numéros abrégés poste.

◆◆ Mémorisation des noms et des numéros

Vous pouvez mémoriser, modifier ou supprimer les paramètres des répertoires DECT, poste et numéros abrégés poste. Cinq affichages différents sont disponibles.

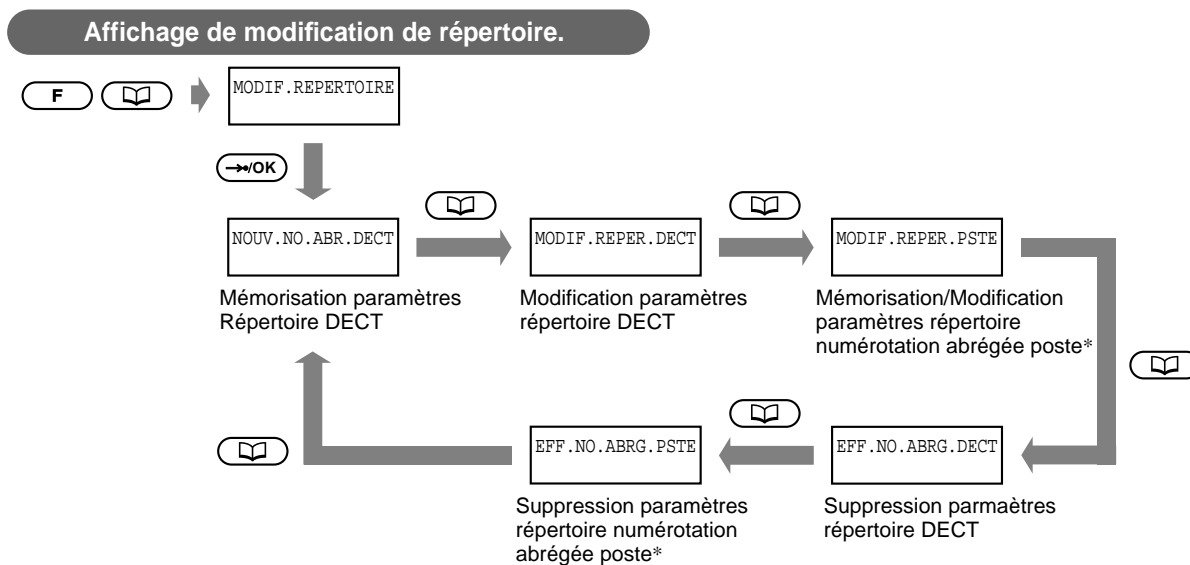

- Vous ne pouvez pas modifier les paramètres des répertoires de la numérotation abrégées système ou poste (annuaire interne).
- *Uniquement avec le PABX Panasonic. Pas d'affichage si hors-zone.



◆ Mémorisation du répertoire DECT

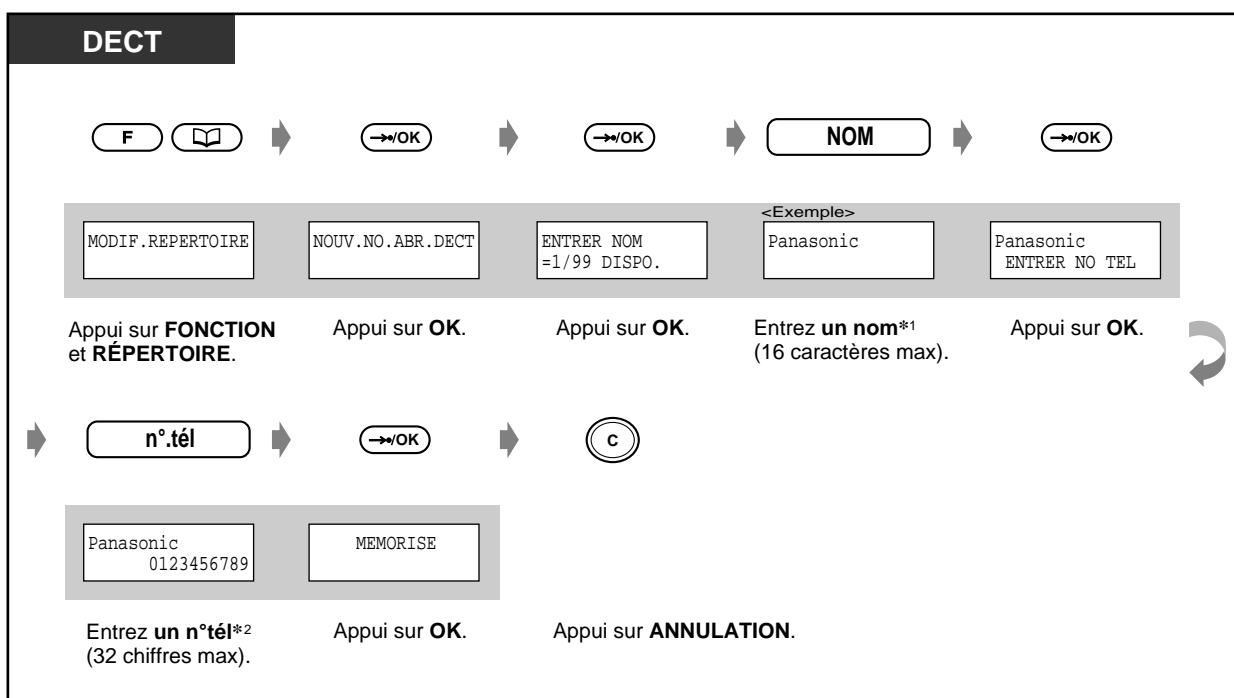

• Mémorisation du numéro de téléphone avant le nom:



- Pour mémoriser uniquement un numéro de téléphone, passez l'étape du nom.
- *1 Pour saisir les caractères, voir page 5-22.
- *2 Le code d'accès ligne n'est pas nécessaire.

Fonctions

◆ Modification du répertoire DECT

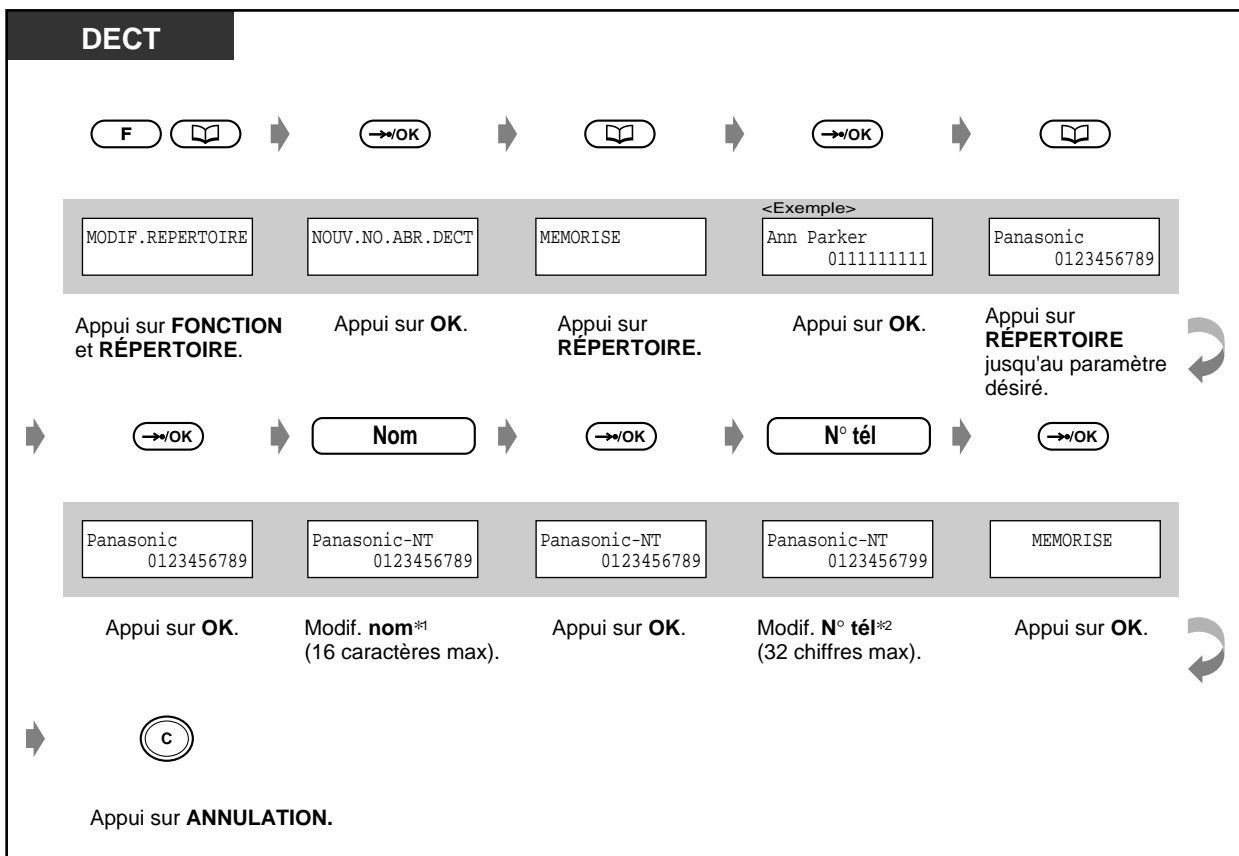

- *1 Pour saisir les caractères, voir page 5-22.
- *2 Pour changer le numéro de téléphone, utilisez la touche "EFFACER".
Pour déplacer le curseur, utilisez # (vers la droite) ou * (vers la gauche).



◆ Mémorisation/Modification du répertoire de numérotation abrégée poste

DECT

→ → → →

MODIF. REPERTOIRE	NOUV. NO. ABR. DECT	MODIF. REPER. PSTE	<Exemple> Ann Parker 0111111111	Ann Parker 0111111111
-------------------	---------------------	--------------------	---------------------------------------	--------------------------

Appui sur **FONCTION** et **RÉPERTOIRE**. Appui sur **OK**. Appuis successifs sur **RÉPERTOIRE**. Appui sur **OK**. Appui sur **RÉPERTOIRE** jusqu'au paramètre ou emplacement désiré.

→ → → →

Panasonic 0123456789	Panasonic-NT 0123456789	Panasonic-NT 0123456789	Panasonic-NT 0123456799	MEMORISE
-------------------------	----------------------------	----------------------------	----------------------------	----------

Appui sur **OK**. Entrez ou modifiez le **nom***1 (10 caractères max). Appui sur **OK**. Entrez ou modifiez le **n° téléphone***2 (16 chiffres max). Appui sur **OK**.

Appui sur **ANNULATION**

Entrez un code d'accès ligne (0 ou 81-88) avant votre numéro externe.



- *1 Pour saisir les caractères, voir page 5-22.
- *2 Pour changer le numéro de téléphone, utilisez la touche "EFFACER".
Pour déplacer le curseur, utilisez # (vers la droite) ou * (vers la gauche).

Fonctions

◆ Suppression de paramètres dans les répertoires DECT et de numérotation abrégée poste

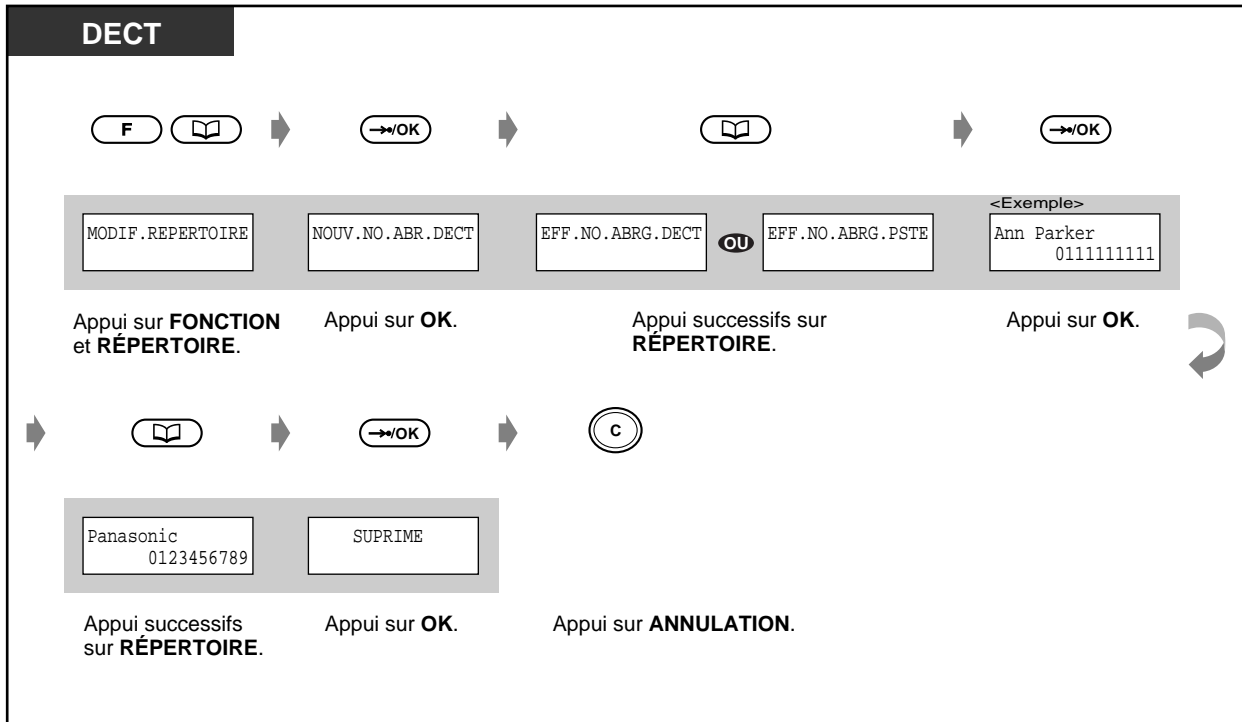



◆◆ Numérotation à partir des répertoires

Quatre affichages différents sont disponibles.

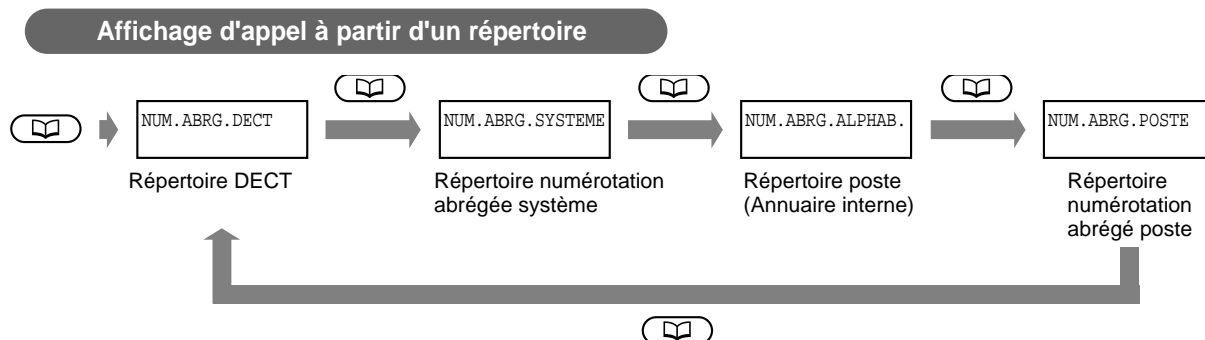

- Ces écrans ne sont pas affichés lorsque le DECT est inscrit sur un PABX autre qu'un Panasonic ou lorsqu'il est hors-zone.
- **Vous pouvez transférer un appel vers un numéro mémorisé dans un répertoire.** Dans ce cas, appuyez sur la touche Transfert pendant la communication puis sélectionnez le numéro dans votre répertoire.

DECT

NUM. ABRG. DECT

Appuis successifs sur
RÉPERTOIRE.

→OK

Appui sur **OK.**

<Si requis>

Première lettre
du nom

Entrez la **première
lettre du nom***.

→OK

Appui sur **OK.**

Suivant
OR
 Précédent

Appui sur # ou *
jusqu'à ce que le
paramètre désiré
apparaisse.

Appui sur **PRISE DE LIGNE.**

Poste DECT



- * **Pour saisir les caractères**, voir page 5-22.
- Vous pouvez verrouiller vos répertoires. S'ils sont verrouillés "VERROU REPERT." s'affichera en appuyant sur la touche RÉPERTOIRE.



Personnalisation de votre poste DECT

- **Programmation DECT**
 - **Modification des réglages initiaux**
 - Verrouillage des répertoires**
 - Verrouillage ou déverrouillage des répertoires d'appel.

Fonctions

◆◆ Saisie des caractères

Pour mémoriser un nom ou un message, utilisez la table de caractères ci-dessous.

Vous pouvez saisir ces caractères par appuis successifs sur les touches de votre téléphone. Exemple: Touche 2 pour A, a, B, b, C ou c.

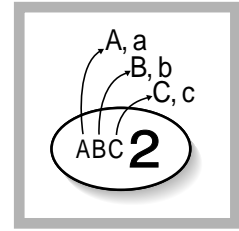

- Pour effacer les lettres à partir de la droite, appuyez sur la touche "EFFACER".
- Pour déplacer le curseur, appuyez sur # ou sur *

Table de combinaison

Touches	Caractères affichés
1	Ä ä Ö ö Ü ü 1
2	A a B b C c 2
3	D d E e F f 3
4	G g H h I i 4
5	J j K k L l 5
6	M m N n O o 6
7	P p Q q R r S s 7
8	T t U u V v 8
9	W w X x Y y Z z 9
0	(espace) . : / - () 0
*	Déplace le curseur vers la gauche
#	Déplace le curseur vers la droite

<Exemple> Pour entrer "Ann",

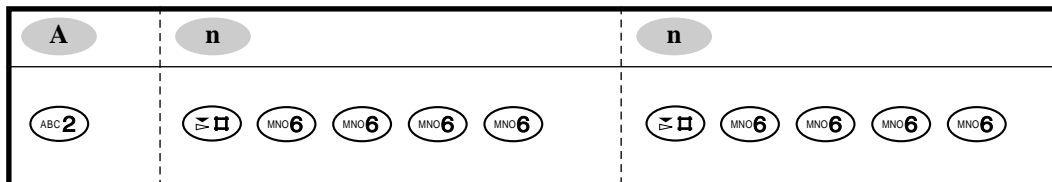



Utilisation en parallèle de votre poste DECT

(Super EXtra Device Ports [SXDP])

Vous pouvez utiliser votre poste DECT en parallèle avec un poste propriétaire numérique ou un poste simple. Lorsque le mode SXDP est validé, les appels entrants destinés au téléphone filaire feront également sonner le poste DECT. Si un des postes est occupés, vous ne pouvez pas passer d'appels à partir de l'autre poste.

“Le Renvoi d’appel–Tous les appels” programmé pour le téléphone filaire est également validé pour le DECT.

◆ Validation

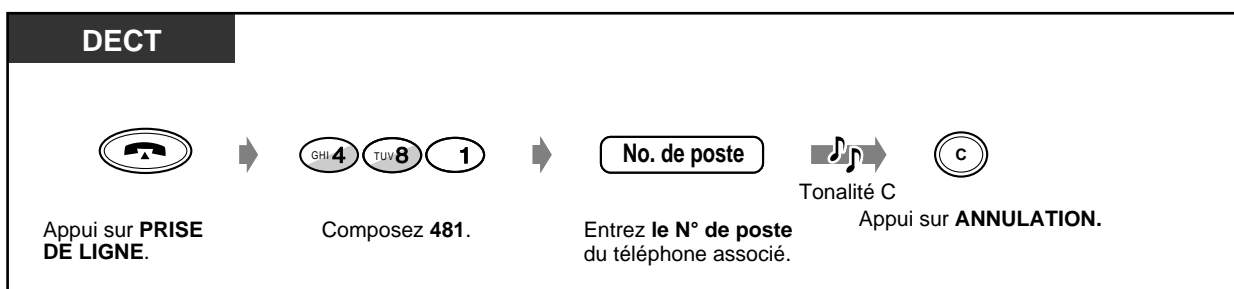

◆ Annulation

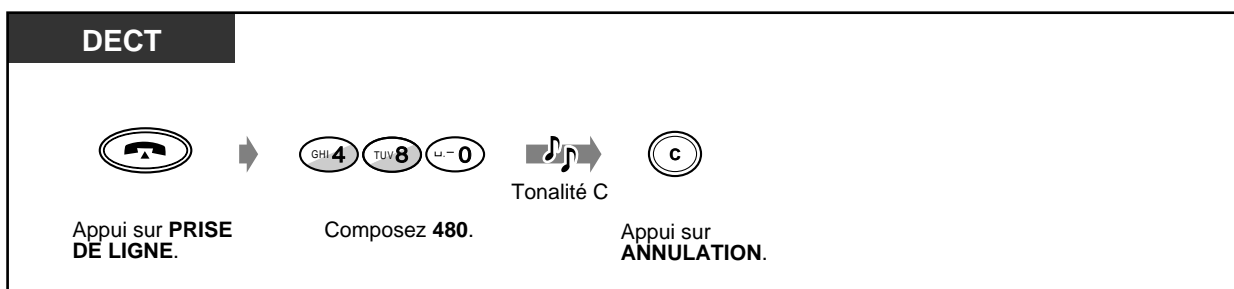

◆ Confirmation du numéro de poste du téléphone associé

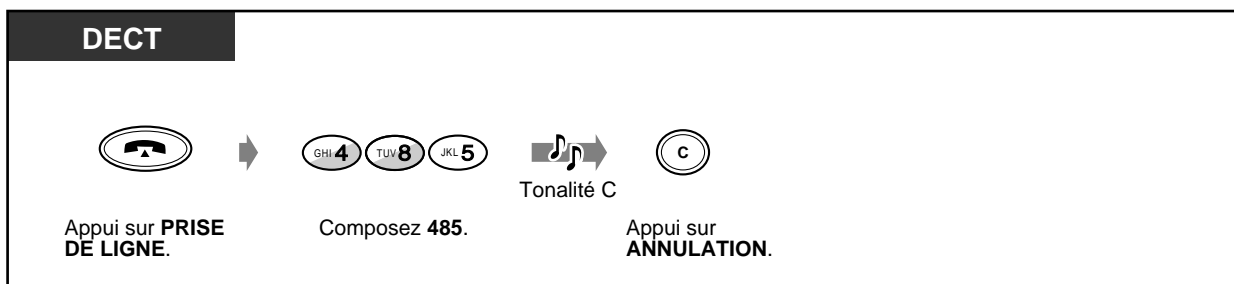

Fonctions

◆ Renvoi de tous les appels

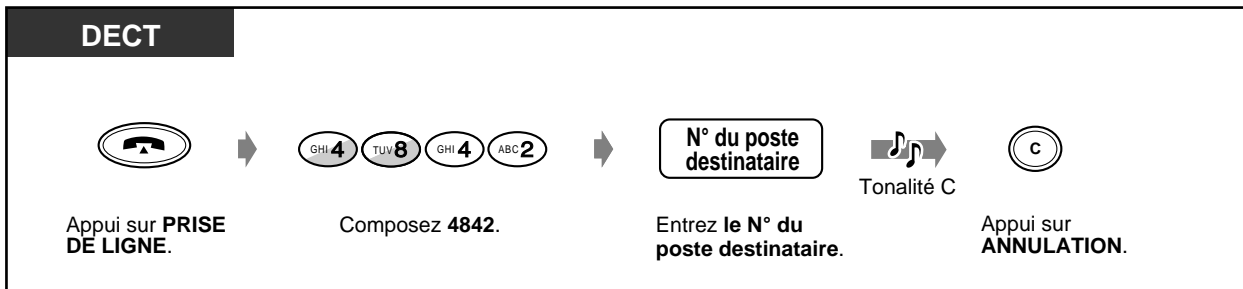

◆ Annulation du renvoi de tous les appels

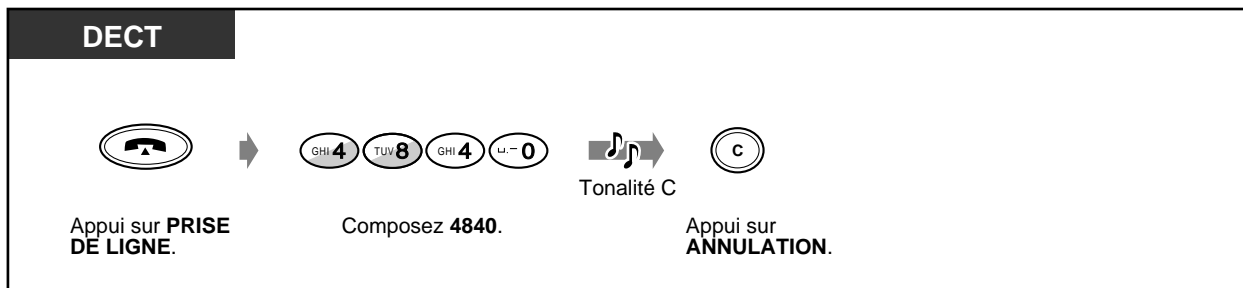

- La mémoire d'appel peut être utilisée par les deux postes.
- Une restriction peut être programmée sur certains postes filaires.



Verrouillage du clavier

Il est possible de répondre aux appels entrants, mais il sera impossible de passer un appel.

◆ **Verrouillage/Déverrouillage**

DECT

En mode veille

F

<Si verrouillé>

VERROU CLAVIER
F PENDANT 2 SEC

Appui sur **FONCTION**
pendant **2 secondes**.

Fonctions

Sélection des touches de fonction à l'écran

Ces touches peuvent être activées via l'écran du DECT.

- Touche PAUSE
- Touche RNV/NPD
- Touche MESSAGE
- Touche CONFERENCE
- Touche FV

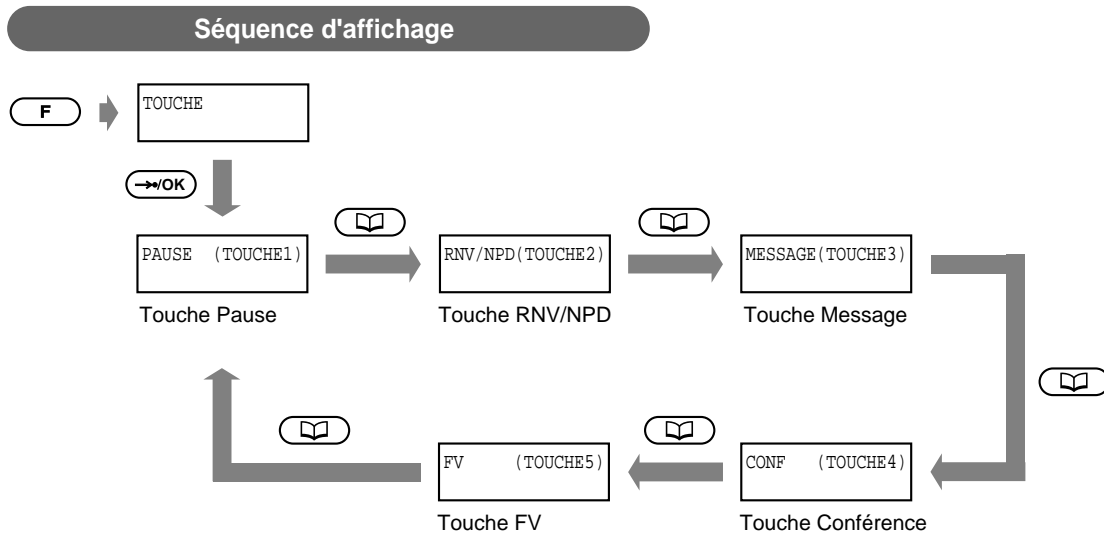

<Exemple>

Pour annuler la fonction NE PAS DERANGER (NPD)

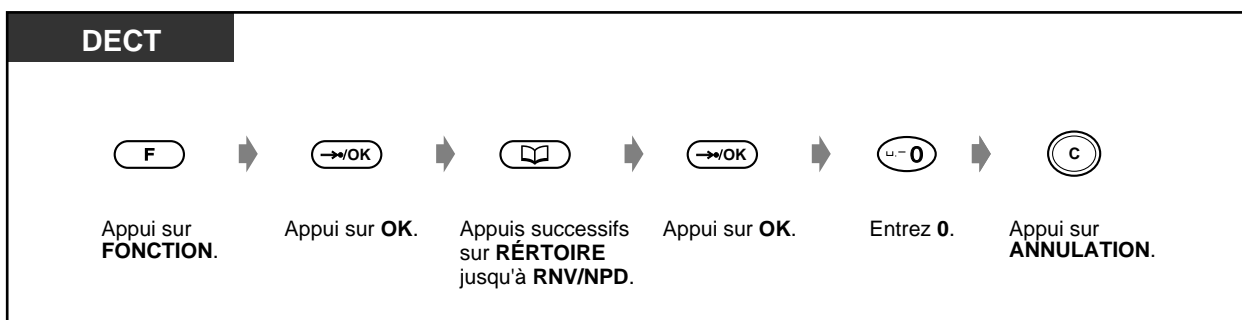

- Ces fonctions peuvent être utilisées en combinant deux touches. Référez-vous au chapitre "Avant d'utiliser votre poste DECT- Description des touches".















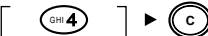





Autres fonctions







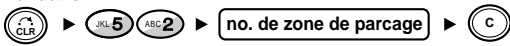

La plupart des fonctions des téléphones propriétaires numériques sont disponibles sur les postes DECT. Pour une description complète des fonctions, référez-vous au chapitre 2 "Utilisation" du manuel utilisateur KX-TD816/1232.

Fonctions désirées	Utilisation
Quand vous appelez	
Appel de base Pour appeler le poste d'accueil (Appel poste d'accueil)	<ul style="list-style-type: none"> Poste accueil libre Poste accueil 1 Poste accueil 2
Numérotation simplifiée Appel en appuyant sur une seule touche (numérotation "1 touche")	<ul style="list-style-type: none"> F1-F3 (Numérotation 1 touche)
Appel en utilisant un numéro mémorisé dans votre poste (numéro abrégé poste)	<p>Mémorisation d'un numéro de téléphone</p> <ul style="list-style-type: none"> N° abrégé poste. <p>Pour numéroter</p> <ul style="list-style-type: none"> N° abrégé poste.
Appel en utilisant un numéro mémorisé dans le système (numéro abrégé système)	<ul style="list-style-type: none"> N° abrégé système.
Appel d'un correspondant préprogrammé en décrochant (Appel au décroché)	<p>Mémorisation d'un numéro de téléphone</p> <ul style="list-style-type: none"> no. tél <p>Validation/Annulation</p> <ul style="list-style-type: none"> Validation Annulation <p>Pour numéroter</p>
Appel en composant un numéro d'un chiffre (numérotation rapide)	<ul style="list-style-type: none"> no. appel rapide
Renumérotation Sauvegarde du numéro composé et rappel (Rappel du numéro sauvegardé)	<p>Mémorisation <i>Pendant une communication ou lorsque vous entendez la tonalité d'occupation</i></p> <ul style="list-style-type: none"> F1-F3 (Sauvegarder) <p>Pour numéroter</p> <ul style="list-style-type: none"> F1-F3 (Sauvegarde)
Quand le numéro appelé est occupé ou ne répond pas Réservation d'une ligne occupée (Rappel automatique sur occupation)	<p>Validation <i>Lorsque vous entendez la tonalité d'occupation</i></p> <ul style="list-style-type: none"> <p>Annulation</p> <ul style="list-style-type: none"> <p>Répondre à une tonalité de retour d'appel ET appeler (Appel externe)</p> <ul style="list-style-type: none"> <p>Répondre à une tonalité de retour d'appel (Appel interne)</p>

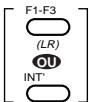

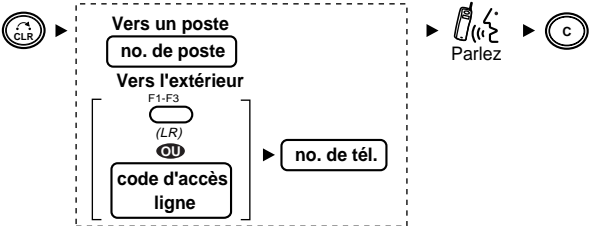
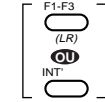
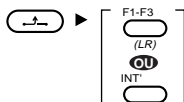
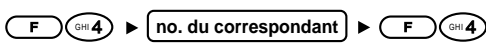

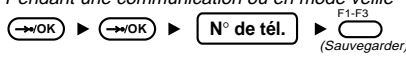



Fonctions

Fonctions désirées	Utilisation
Quand vous appelez	
Quand le numéro appelé est occupé ou ne répond pas Notifiation d'appel via service RNIS (CCBS)	Validation Quand vous entendez une tonalité  Répondre à une tonalité de retour d'appel  Annulation 
Envoi d'une tonalité d'appel en attente (Tonalité de poste occupé [SPO])	Quand vous entendez une tonalité d'occupation 
Indication de message en attente à votre correspondant (Message en attente)	Signalisation de message en attente sur poste occupé ou non réponse   Dépôt/Annulation d'un message  → [1 Dépôt / 0 Annulation] → no. de poste → C
	Pour rappeler   Annulation de tous les messages  → votre no. de poste → C
Intervention dans une communication (Entrée en tiers prioritaire)	Lorsque vous entendez une tonalité ligne occupée. 
Appel sans restriction d'accès Appel en utilisant un code de compte (Saisie de code de compte)	 → Code de compte → [F1-F3 (LR) OR] → no. de tél
Appel d'un poste refusant la communication (Entrée sur la fonction NPD)	Lorsque vous entendez la tonalité NPD 
Sélection du mode d'appel (Sélection du mode d'appel — vocal/sonnerie)	Appel vocal ou appel par sonnerie 
Quand vous recevez un appel	
Pour répondre à un appel destiné à un autre téléphone (Interception d'appel)	 → Appel externe  → C Ciblé  → no. de poste Groupe 
Pour répondre en utilisant un haut-parleur externe (Service tous postes [TAFAS])	 → no. de haut-parleur











Fonctions désirées	Utilisation
Quand vous êtes en communication	
Mise en garde d'un appel Pour parquer un appel (suite)	Validation  Récupération 
Pour parler alternativement à deux correspondants (Division d'appel)	Lorsque vous parlez à un correspondant pendant qu'un autre correspondant est mis en garde. Si l'un des appels est un appel externe  Si les deux appels sont des appels internes 
Pour transférer un appel	
Pour répondre à un appel en attente	Parler au nouveau correspondant en mettant fin à l'appel en cours <i>Lorsque vous entendez une tonalité d'appel en attente</i>  Parler au nouveau correspondant en mettant en garde l'appel en cours <i>Lorsque vous entendez une tonalité d'appel en attente</i> 
Conférence Pour faire entrer un nouveau correspondant dans une communication (Conférence)	
Pour quitter une conférence	<i>Lorsque vous êtes en conférence avec deux postes internes ou avec un poste interne et un correspondant externe</i>  <i>Lorsque vous êtes en conférence avec deux correspondants externes (Conférence conviviale)</i> 
Sauvegarde d'un numéro (Fonction bloc-notes)	Pour sauvegarder <i>Pendant une communication ou en mode veille</i>  Pour appeler un numéro sauvegardé 

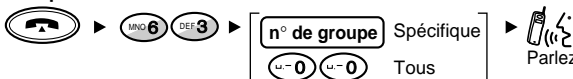

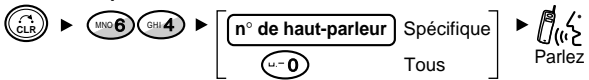
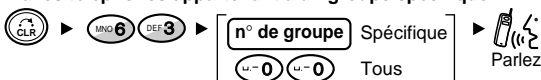
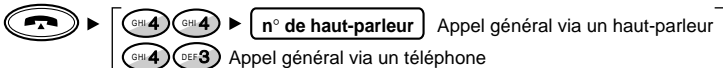
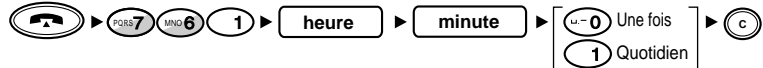

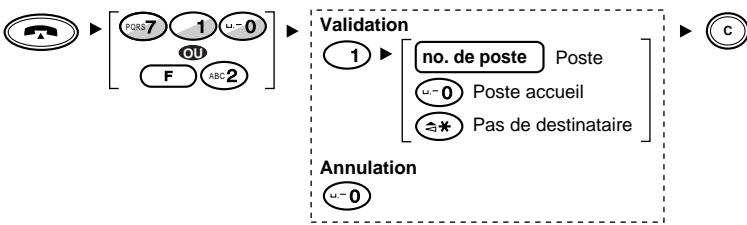
Fonctions

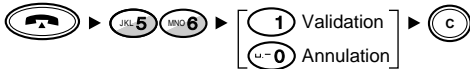
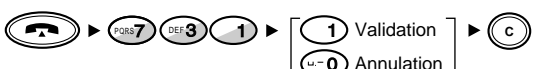
Fonctions désirées	Utilisation
Avant de quitter votre bureau	
<p>Pour faire suivre vos appels (renvoi d'appel)</p>	<p>Validation</p> <p> ► [PORS 7 1 U- 0] OU [F ABC 2]</p> <p>▼</p> <div style="border: 1px dashed black; padding: 5px;"> <p>Tous les appels ► (C)</p> <p>ABC 2 ► N° de poste</p> <p>Sur occupation</p> <p>DEF 3 ► N° de poste</p> <p>Sur non réponse</p> <p>GHI 4 ► N° de poste</p> <p>Sur occupation/non réponse</p> <p>JKL 5 ► N° de poste</p> <p>sur ligne réseau extene</p> <p>MNO 6 ► code d'accès ligne ► N° téléph. ► ☒</p> <p>A distance (suivez-moi)</p> <p>PORS 7 ► votre N° de poste</p> </div> <p>Annulation</p> <p> ► [PORS 7 1 U- 0] OU [F ABC 2]</p> <p>▼</p> <div style="border: 1px dashed black; padding: 5px;"> <p>Sur poste d'origine ► (C)</p> <p>U- 0</p> <p>Sur poste destinataire</p> <p>TUV 8 ► votre N° de poste</p> </div>
<p>Renvoi d'appel d'un groupe (non disponible à ce jour)</p>	<p>Validation</p> <p> ► PORS 7 1 GHI 4 1 ► Renvoi groupe n°. ► groupe destinat. ou N° de poste ► (C)</p> <p>Annulation</p> <p> ► PORS 7 1 GHI 4 U- 0 ► Renvoi groupe n°.</p>
<p>Pour qu'un message d'absence s'affiche sur le téléphone de l'appelant (Fonction messages d'absence)</p>	<p>Validation</p> <p> ► PORS 7 JKL 5 U- 0 ► no. de message ► Paramètre (si requis) ► (C)</p> <p>Annulation</p> <p> ► PORS 7 JKL 5 U- 0 U- 0 ► (C)</p>
<p>Pour interdire que d'autres puissent utiliser votre téléphone (Verrouillage du poste)</p>	<p> ► PORS 7 PORS 7 ► [Code désiré Mêmes code Verrouillage] ► (C) [Code mémorisé Déverrouillage]</p>
<p>Pour quitter un groupe de répartition d'appels (Présent / Absent)</p>	<p> ► GHI 4 JKL 5 ► [1 ► no. groupe Présent dans un groupe spécifique] ► (C) [1 ► ≙* Présent dans tous les groupes] [U- 0 ► no. groupe Absent d'un groupe spécifique] [U- 0 ► ≙* Absent de tous les groupes]</p>



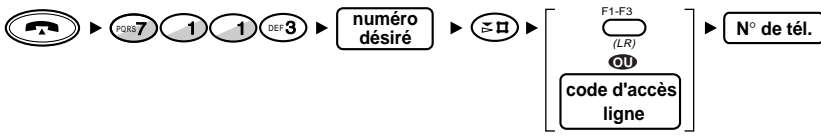
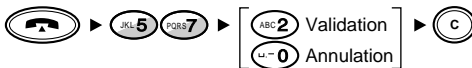
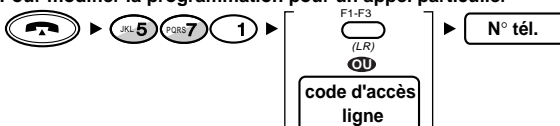
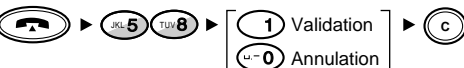
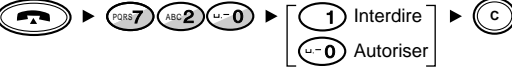

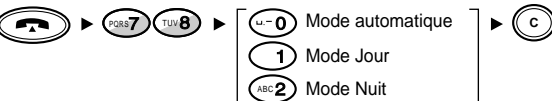







Fonctions désirées	Utilisation
Appel général / Réponse à un appel général	
Appel général	<p>Tous</p>  <p>Appel HP externe</p>  <p>Groupe</p> 
Appel d'une personne et transfert d'un appel	<p>Via les haut-parleurs externes et les téléphones</p>  <p>Via un haut-parleur</p>  <p>Via les téléphones appartenant à un groupe spécifique</p> 
Réponse à un appel général	
Paramétrages de votre téléphone	
Pour programmer l'alarme (Rappel de rendez-vous)	<p>Validation</p>  <p>Annulation</p>  <p>Vérification</p>  <p>Arrêt de la sonnerie d'alarme</p> <p>N'importe quelle touche</p>
Pour refuser les appels entrants Refus de tous les appels (Ne pas déranger [NPD])	 <p>Annulation</p> 
Refus des appels directs de l'extérieur (NPD pour numéros SDA)	
Pour recevoir un appel en attente (Appel en attente)	<p>Validation / Annulation</p> 

Fonctions

Fonctions désirées	Utilisation
Paramétrages de votre téléphone	
<p>Pour que votre numéro s'affiche sur le téléphone de l'appelé ou de l'appelant (Identité du demandeur/demandé [CLIP/COLP])</p>	<p>Présentation de votre numéro</p>  <p>Présentation d'un numéro particulier</p> 
<p>Pour interdire que votre numéro s'affiche sur le téléphone de l'appelé (Secret d'identité du demandeur [CLIR])</p>	<p>Validation/annulation</p>  <p>Pour modifier la programmation pour un appel particulier</p> 
<p>Pour interdire que votre numéro s'affiche sur le téléphone de l'appelant (Secret d'identité du demandeur [COLR])</p>	
<p>Pour interdire que d'autres puissent prendre vos appels (Interdiction d'interception d'appel)</p>	
<p>Pour interdire que d'autres puissent intervenir dans vos communications (Interdiction d'entrée en tiers sur occupation)</p>	
<p>Pour annuler la programmation des fonctions effectuée sur votre poste (Annulation programmation poste)</p>	
<p>Statut de service Jour / Nuit [Utilisateur d'un poste prédéfini seulement]</p>	<p>Sélection du mode par numéro de fonction</p> 
Utilisation d'équipement optionnel	
<p>Si vous utilisez un interphone/dispositif d'ouverture de porte Pour appeler l'interphone</p>	



Fonctions désirées	Utilisation
Utilisation d'équipement optionnel	
<p>Si un interphone ou un dispositif d'ouverture de porte est connecté Renvoi d'appel interphone sur lignes externes</p>	<p>Validation/annulation (sur le poste recevant les appels interphone)  ► PORS 7 1 MNG 6 ► [N° interphone Spécifique / ≠* Tous] ► [1 Validation / 0 Annulation] ► C</p> <p>Pour mémoriser un numéro de téléphone  ► PORS 7 1 JKL 5 ▼ [0 Jour / 1 Nuit] ► [N° interphone Spécifique / ≠* Tous] ► Code accès ligne et n° de tel. ► ≠□ ► C</p> <p>Pour effacer un numéro de téléphone  ► PORS 7 1 JKL 5 ► [0 Jour / 1 Nuit] ► [N° interphone Spécifique / ≠* Tous] ► ≠□ ► C</p>
<p>Ouverture de la porte</p>	<p>D'un poste préprogrammé  ► JKL 5 JKL 5 ► N° interphone ► C</p> <p>Depuis n'importe quel poste en communication avec l'interphone JKL 5 ► C</p>
<p>Si un système de messagerie est connecté Intégration d'une messagerie vocale</p>	<p>Pour renvoyer vos appels sur la messagerie  ► PORS 7 1 0 ► Renvoi d'appel ► N° poste messagerie ► C <small>OU</small> F abc 2</p> <p>Transfert d'appel F1-F3 ► N° poste <small>(transfert messagerie)</small></p> <p>Pour un message enregistré  ► [N° poste messagerie] <small>OU</small> F DEF 3</p>
<p>Enregistrement de conversation</p>	<p>Pour enregistrer dans la boîte vocale / Arrêter l'enregistrement F1-F3  <small>(Enregistrement conversation)</small></p> <p>Pour enregistrer dans une autre boîte vocale F1-F3 ► N° de poste <small>(Enregistrement conversation)</small></p> <p>Pour arrêter l'enregistrement dans une autre boîte vocale F1-F3  <small>(Enregistrement conversation)</small></p>
<p>Si un relais externe est connecté</p>	<p>Pour l'activer  ► MNG 6 PORS 7 ► N° de relais ► C</p>
<p>Si une sonnerie externe est connectée</p>	<p>Pour répondre  ► GHI 4 PORS 7 ► N° de sonnerie externe</p>

Personnalisation de votre poste DECT

Information de programmation

Vous pouvez personnaliser les fonctions de votre poste DECT.

Programmation DECT: Vous pouvez changer les réglages initiaux de votre poste DECT.

Programmation système: Vous pouvez entrer dans la programmation utilisateur pour paramétrer votre poste DECT.

Il existe 3 affichages différents de programmation.

Séquence d'affichage de programmation

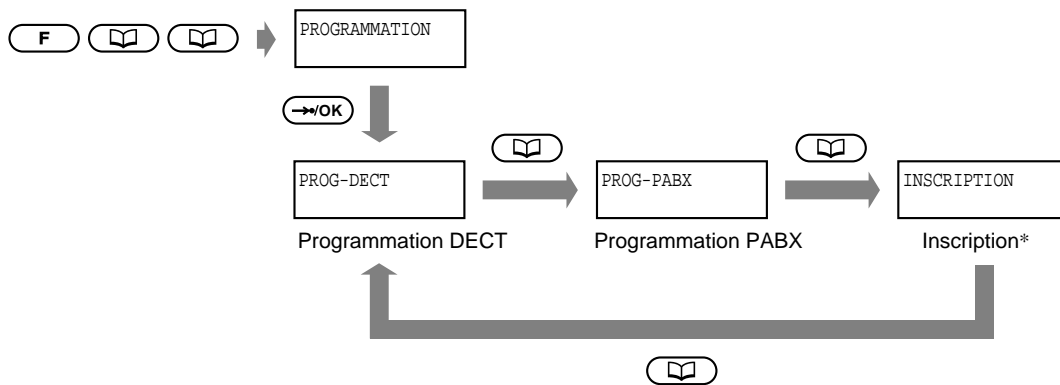

* Cet écran est disponible pour l'inscription d'un poste DECT mais ne l'est pas si le système DECT est verrouillé. Pour plus de détails, consultez votre installateur.



Programmation DECT

Il est possible que vous ayez à entrer **un mot de passe programmation DECT** ou de **verrouillage système DECT** avant d'entrer en mode programmation DECT.

Suivant ces mots de passe, vous n'aurez pas accès à certaines programmations.

Il existe 3 niveaux de mot de passe.

Niveau 0: Mot de passe non requis

Niveau 1: Mot de passe programmation requis.

Niveau 2: Mot de passe verrouillage système requis.

Après sélection d'un affichage de programmation, "MOT DE PASSE" peut s'afficher à l'écran.

Les combinaisons des différents mot de passe sont indiquées ci-dessous.

Si verrouillage système :	INVALIDE	INVALIDE	VALIDE	VALIDE
Si verrouillage poste :	INVALIDE	VALIDE	INVALIDE	VALIDE
Mot de passe verrouillage système	Non requis.	Non requis.	Niveau 0 – 2 possibles.	Niveau 0 – 2 possibles.
Mot de passe programmation DECT	Non requis.	Niveau 0 – 2 possibles.	Non requis.	Niveau 0 – 1 possibles.
Aucun mot de passe ou mot de passe incorrect	Niveau 0 – 2 possibles.	Niveau 0 possible.	Niveau 0 – 1 possibles.	Niveau 0 possible.

Personnalisation de votre poste DECT

◆◆ Programmation poste DECT / Mot de passe Verrouillage système

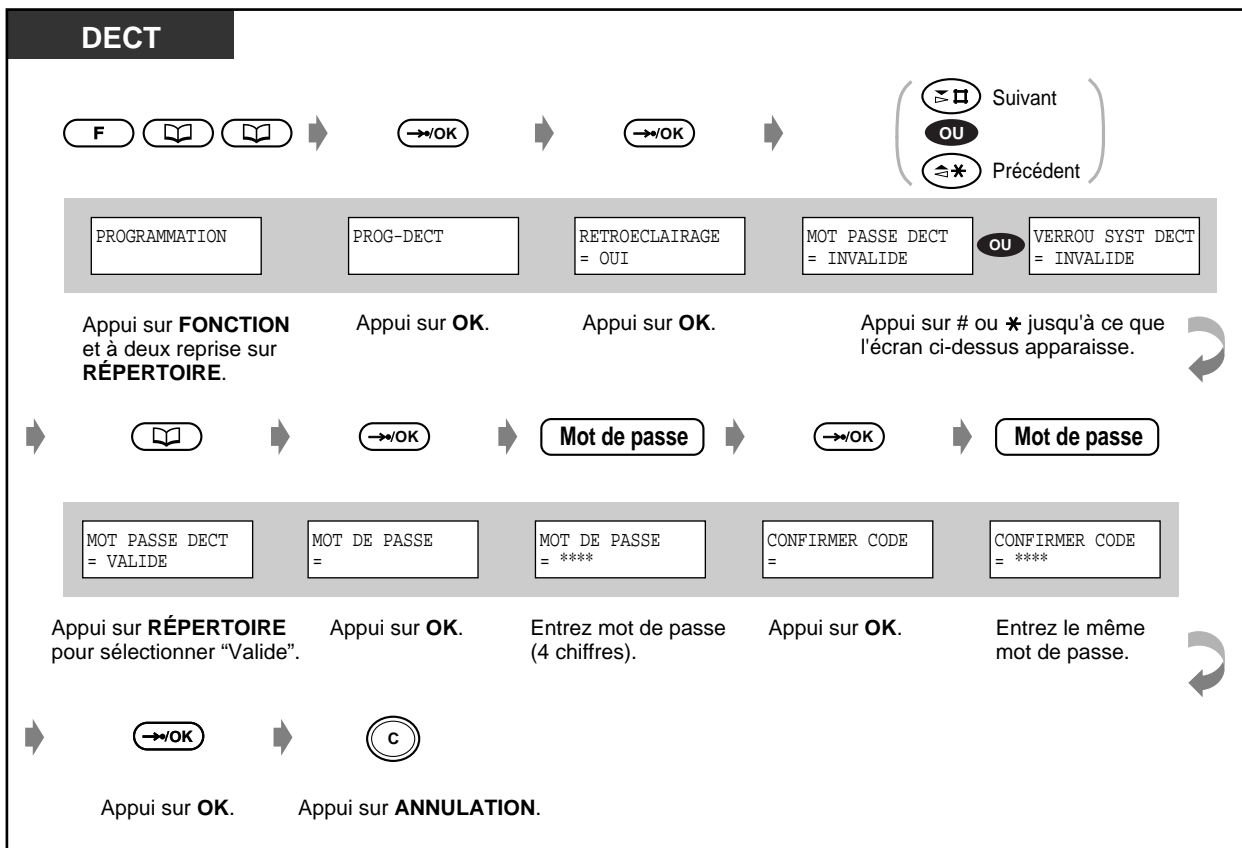

◆◆ Annulation de la programmation DECT / Mot de passe verrouillage système

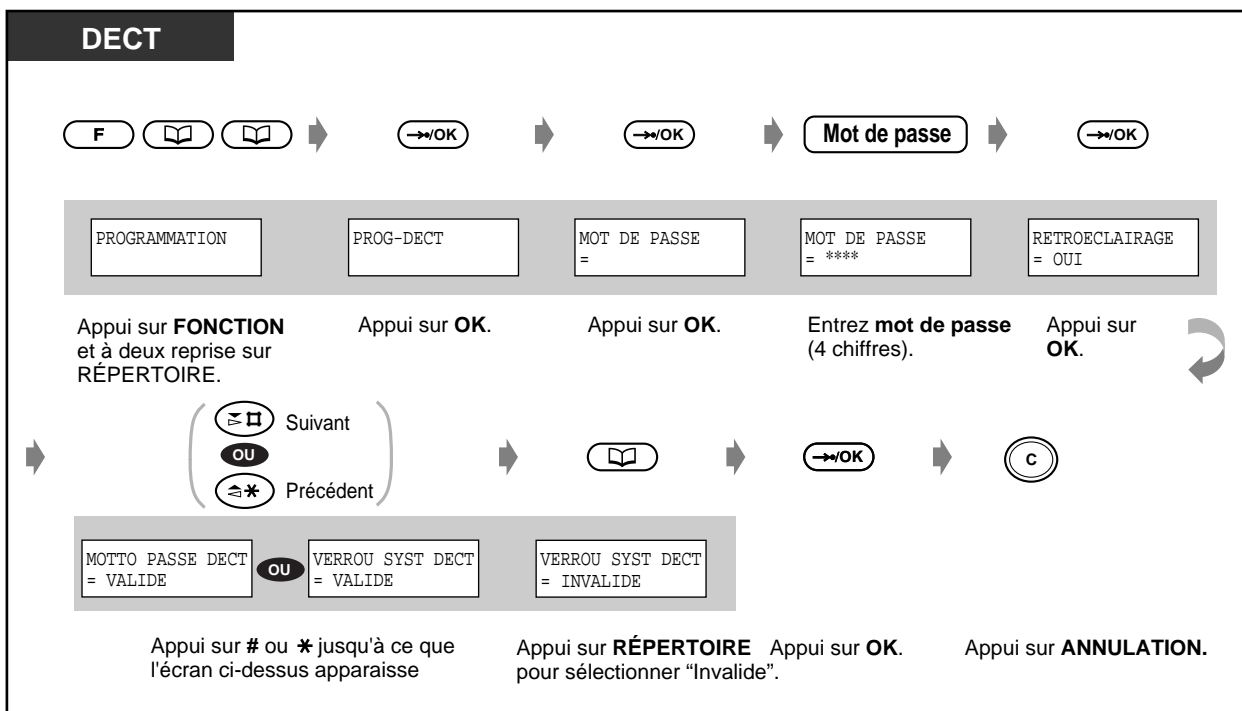



◆◆ Modification des réglages initiaux

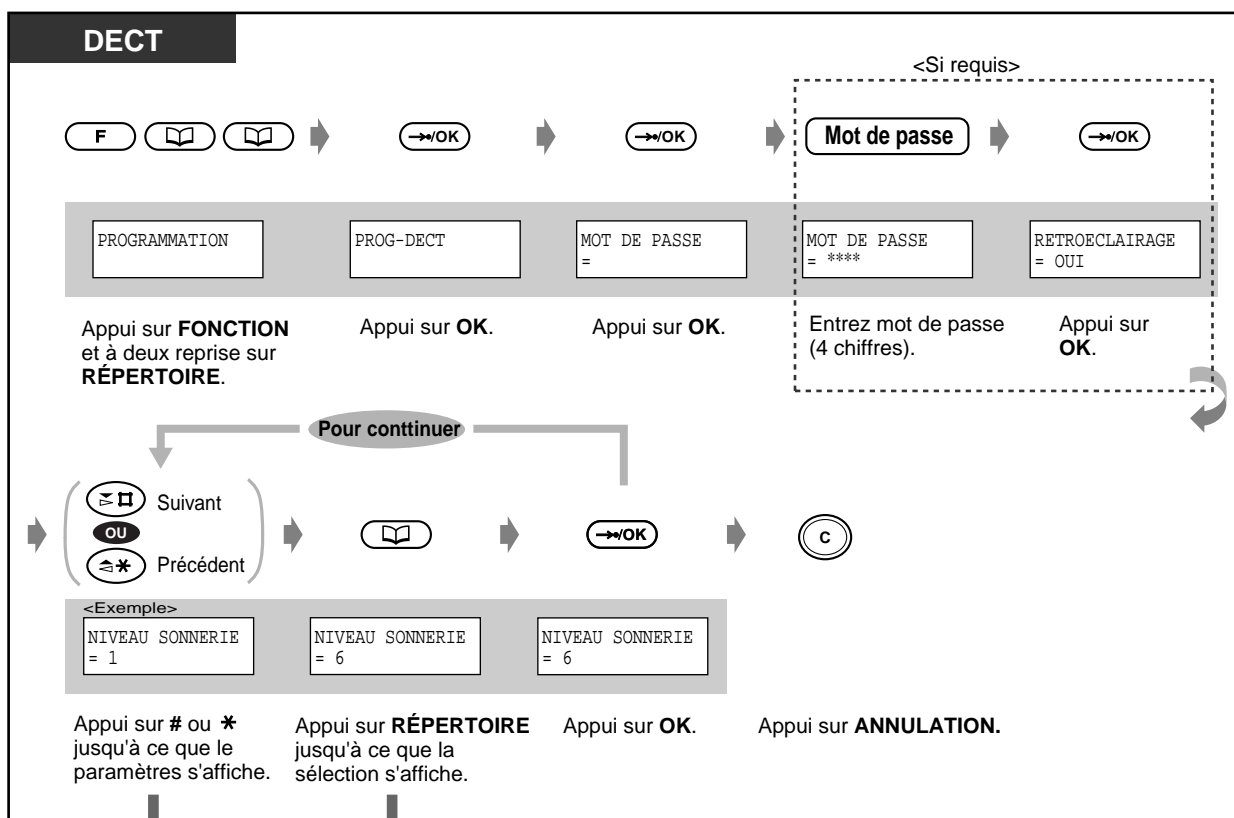

Ecran	Paramètre	Sélection	Niveau
RETROECLAIRAGE = OUI	Voulez-vous l'éclairage du clavier ?	<input type="checkbox"/> Non <input checked="" type="checkbox"/> Oui	0
BIPS TOUCHES = OUI	Désirez-vous les bips touche ? (sauf en mode programmation)	<input type="checkbox"/> Non <input checked="" type="checkbox"/> Oui	0
NIVEAU SONNERIE = 1	Réglage type de sonnerie	<input type="checkbox"/> N° de sonnerie. <input type="text"/> <input checked="" type="checkbox"/> Sonnerie n° 1	0
VIBRER & SONN = NON	Type de réception d'appel ?*1 (Vibreur ou sonnerie)	<input type="checkbox"/> Sonnerie et vibreur (VIBREUR & SONN) <input type="checkbox"/> Vibreur 9 sec puis sonnerie (VIBREUR → SONN) <input checked="" type="checkbox"/> Sonnerie	0

Personnalisation de votre poste DECT

Ecran	Ecran Paramètre	Sélection	Niveau
LANGAGE = AUTO	Sélection du langage de l'écran	<input type="checkbox"/> Anglais <input type="checkbox"/> Allemand <input type="checkbox"/> Français <input type="checkbox"/> Italien <input type="checkbox"/> Espagnole <input type="checkbox"/> Néerlandais <input checked="" type="checkbox"/> Auto (Français) *2	0
DVERROU REPERT. = NON	Verrouillage des répertoires	<input type="checkbox"/> Oui <input checked="" type="checkbox"/> Non	1
REPONSE RAPIDE = OUI	Validation du mode réponse rapide	<input type="checkbox"/> Non <input checked="" type="checkbox"/> Oui	0
REPONSE AUTO = NON	Validation de la réponse automatique en utilisant un casque	<input checked="" type="checkbox"/> Non <input type="checkbox"/> Tous les appels <input type="checkbox"/> Appels internes	0
DELAI REP. AUTO = 1SONNERIE	Nombre de sonneries avant réponse automatique en utilisant un casque*3	<input type="checkbox"/> <input type="text"/> sonneries <input checked="" type="checkbox"/> 1 sonnerie	0
ACCESS PROG.DECT = SYSEME DECT 1	Inscription DECT sur un autre système ACCESS PROG.DECT 1 à 4*4	<input type="checkbox"/> N° système DECT. <input type="text"/> <input type="checkbox"/> AUTO <input checked="" type="checkbox"/> Votre N° de système	2
AFF. ECRAN VEILLE = NON	Sélection de l'écran veille*5	<input type="checkbox"/> N° de poste <input type="checkbox"/> N° de système DECT <input type="checkbox"/> N° de système et de poste. <input checked="" type="checkbox"/> Aucun	0



Display	Item	Selection	Level
AFF .DATE /HEURE = HEURE	Affichage de l'écran en mode veille*5	<input type="checkbox"/> Date <input checked="" type="checkbox"/> Date and heure	0
EFFACEMENT MEM	Valeurs par défaut des réglages suivants : – Journal des appels *6 – Volume de la sonnerie – Volume de l'écouteur – Paramètres DECT (Sauf : Sélection du système DECT; Désenregistrement du DECT; Programmation des mots de passe.) Appuyez sur la touche OK pour valider.		1
SYST. DECT ANNULE = SYSTEME DECT	Après avoir désenregistré le DECT, appuyez à nouveau sur OK pour valider. (Annulation de l'inscription DECT)		2
AIDE = NON	Validation de menu d'aide*7	<input type="checkbox"/> Oui <input checked="" type="checkbox"/> Non	0
MOT PASSE DECT = INVALIDE	Utilisation du mot de passe programmation DECT	<input type="checkbox"/> VALIDE <input checked="" type="checkbox"/> INVALIDE	1
VERROU SYST DECT = INVALIDE	Utilisation du mot de passe verrouillage système?	<input type="checkbox"/> VALIDE <input checked="" type="checkbox"/> INVALIDE	2



- *1 Si vous utilisez la touche de volume et que vous validez uniquement le mode vibreur, la sonnerie sera inhibée.
- *2 En inscrivant votre poste DECT sur un PABX Panasonic, le paramétrage du langage sur la position "AUTO" dépendra de la programmation de votre système.
- *3 Cet écran ne s'affichera que si le mode réponse automatique est validé sur tous les appels "INT/EXTERNE" ou appels internes "INT. SEULEMENT"
- *4 Affichage de ce paramètre si plus de deux terminaux sont connectés au système.
- *5 Uniquement sur un PABX Panasonic et lorsque "Y" apparaît à l'écran.
- *6 Le journal d'appel n'est effacé que sur PABX autre que Panasonic.
- *7 Pour le menu d'aide, certaines touches ont une autre fonction.

Répertoire()=SUIVANT OK()=OK #()=SUIVANT
 *()=PRECEDENT ATTENTE()=RETOUR ANNULATION()=FIN

Poste DECT

Personnalisation de votre poste DECT

Programmation PABX

Vous pouvez entrer en programmation utilisateur avec votre poste DECT.
Vous trouverez ci-dessous cette programmation.

Réglages par défaut
Personnalisation des touches
Gestion de la taxation

◆◆ Réglages par défaut

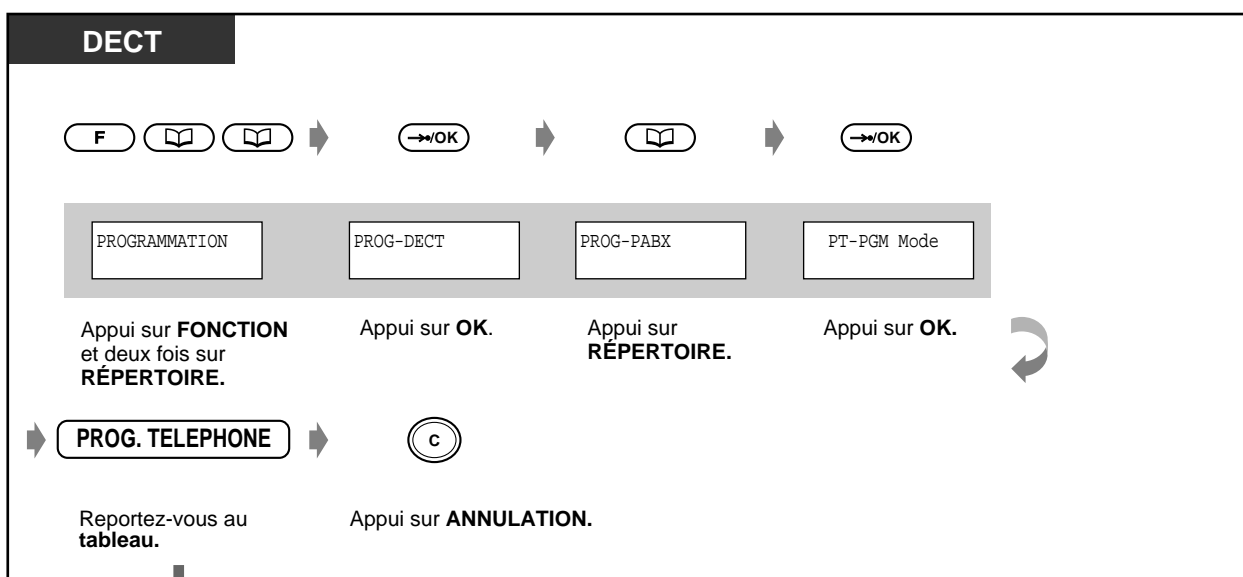

Paramètres	Selection	Saisie de programmation
Quelle ligne désirez-vous obtenir en décrochant ? (Affectation d'une ligne spécifique sur appel départ)	<input type="checkbox"/> Pas de ligne	[1] [1] [OK]
	<input type="checkbox"/> Ligne externe libre	[1] [ABC] [2] [OK]
	<input type="checkbox"/> Ligne externe préprogrammée	[1] [DEF] [3] N° de ligne externe (01-54) [OK]
	<input type="checkbox"/> Ligne interne	[1] [INT] [OK]
Pour supprimer le réglage de l'affectation d'une ligne spécifique sur appel départ		[≡] [] [OK]
Pour vérifier votre numéro de poste		[MNO] [6] [↑]



◆◆ Personnalisation des touches

Les touches LR programmables peuvent être programmées comme suit :

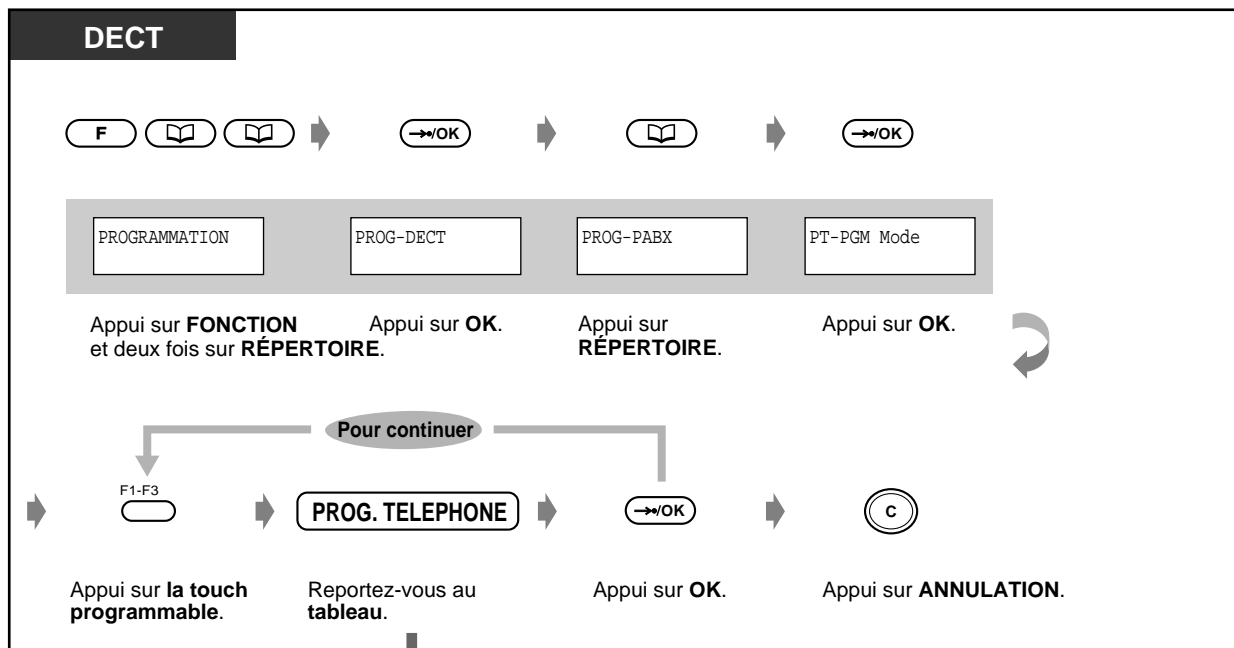

Touche	Saisie de programmation
Boucle -LR	
Groupe-LR	no. groupe LR (1–8)
Simple-LR	no. LR (01–54) no. LR
Sélection Directe de Postes (SDP)	no. Poste
ABC Numérotation "1 touche"	no. désiré*1 (24 chiffres max)
Message	
RNV/NPD (Renvoi/Ne Pas Dé ranger)	
MEMORISER	
Compte	
CONF (Conférence)	
Présent/Absent	no. groupe d'appels.
Transfert vers messagerie vocale*2	no. messagerie vocale
Enregistrement d'une conversation*2	no. messagerie vocale
Transfert d'une conversation*2	no. messagerie vocale
Numérotation "1 touche" avec mise en attente auto	no. désiré.*1 (24 chiffres max)
Libération	

Personnalisation de votre poste DECT



- *1 " * " , "#" R, PAUSE, SECRET (INTER) et— (Conference) peuvent également être mémorisées.
 - Si vous ne voulez pas que le numéro mémorisé s'affiche, appuyez sur SECRET (INTER) button avant et après les numéros que vous voulez cacher.
 - Pour un numéro externe, composez un code d'accès ligne (0, 81 to 88).
 - Si vous devez un code de compte, vous pouvez le composer avant le code d'accès ligne.

<Exemple>



- *2 Uniquement pour l'intégration d'une messagerie vocale.
- **Pour sortir du mode de programmation**, vous pouvez à tout instant appuyer sur ANNULATION.

◆◆ Gestion de la taxation

[Poste pré-programmé seulement]

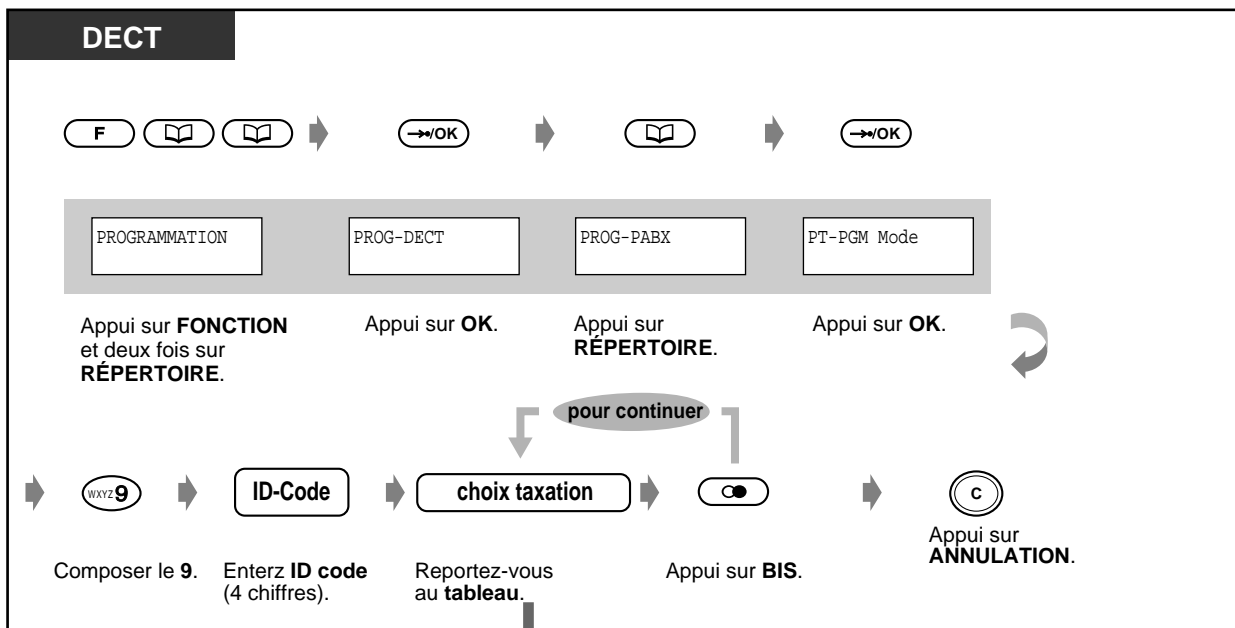

Paramètre	Saisie de programmation
Coût des appels par poste	1 no. poste
Effacement du coût des appels par poste	1 no. poste CLR →/OK
Coût des appels par ligne	2 no. LR (01-54)
Affichage du coût total	3
Coût des appels par code de compte	4 no. Code de compte (001-128)
Effacement du coût des appels par code de compte	4 no. Code de compte (001-128) CLR →/OK
Effacement du coût des appels par ligne, codes de compte et division	6 CLR [Affiche la date & l'heure de la dernière remise à zéro.] →/OK
Effacement du coût des appels de tous les postes	6 CLR [Affiche la date & l'heure de la dernière remise à zéro.] →/OK
Impression du coût total des appels (par ligne, par codes de compte et de division), et du coût total des appels pour tous les postes et par poste (SMDR).	7 1 Coût total des appels
	7 2 Coût des appels de tous les postes
	7 3 no. poste coût des appels de chaque poste
Affectation d'un code de compte.	8 no. code de compte (001-128) CLR Nouveau code de compte (10 chiffres) →/OK
Coût des appels par code de division.	9 Code de division
Effacement du coût des appels par code de division	9 Code de division CLR →/OK



• Il n'est pas possible d'imprimer le coût des appels du code de compte programmé sur la ligne 01 par SMDR.



Annexes

Ce chapitre vous donne des indications de recherche de pannes et vous fournit la liste des numéros de fonction, répertoire, la liste des tonalités, les caractéristiques et les guides de référence pour un téléphone simple. Lisez “En cas de problème” avant d'appeler votre installateur.

En cas de problème

Problème	Remède
Le téléphone ne fonctionne pas du tout.	<ul style="list-style-type: none">• Le téléphone est verrouillé. ➔ Déverrouillez votre téléphone. (☞ P. 2-49, 3-3)• Votre téléphone est connecté à un port d'unité supplémentaire. ➔ Une programmation système est nécessaire. Consultez votre revendeur.
Certaines fonctions ne marchent pas.	<ul style="list-style-type: none">• Le gestionnaire du système peut limiter l'accès à certaines fonctions. ➔ Consultez votre gestionnaire.• Les numéros de fonction ont changé. ➔ Vérifiez le numéro révisé et réessayez.
Aucune des fonctions ne marche lorsque vous utilisez un téléphone propriétaire bien que vous suiviez les instructions du manuel.	<ul style="list-style-type: none">• Vous n'avez pas pris une ligne intérieure. La ligne que vous prenez en décrochant a été changée par une programmation personnelle. (☞ P. 4-3) ➔ Dans le manuel, "décrocher" signifie "prendre une ligne intérieure". Si la programmation a été changée, appuyez sur la touche INTER après avoir décroché et suivez les instructions.
Les téléphones simples connectés en parallèle ne sonnent pas.	<ul style="list-style-type: none">• Ceci est la programmation par défaut. ➔ Changez la programmation pour qu'il sonne. (☞ P. 2-69)
Le téléphone ne fonctionne pas avec vos réglages personnels ou avec d'autres réglages (numérotation "1 touche", destination de renvoi, etc.).	<ul style="list-style-type: none">• La ligne du poste a été changée. La programmation du téléphone précédent n'a pas été annulée. ➔ Annulez la programmation, puis reprogrammez vos réglages. (☞ P. 2-71, 4-3, 4-6)
Votre téléphone propriétaire n'a pas de touche de fonction.	<ul style="list-style-type: none">• Certains modèles n'ont pas de touche de fonction. ➔ Changez une touche programmable en touche désirée. (☞ P. 4-4) ➔ Saisissez le numéro de la fonction spécifiée au lieu de la touche de fonction. (☞ P. 2-2)
Vous ne parvenez pas à appeler l'extérieur.	<ul style="list-style-type: none">• Le téléphone est verrouillé. ➔ Déverrouillez le téléphone. (☞ P. 2-49, 3-3)• La restriction d'accès à l'interurbain a été activée. ➔ Consultez votre gestionnaire ou votre revendeur.• Un code de compte est nécessaire. (☞ P. 2-21, 4-7)• Aucun numéro n'a été composé dans les 10 secondes après que vous avez décroché. ➔ Raccrochez, décrochez, puis recomposez le numéro.
Vous entendez une tonalité d'invitation à renuméroté ou "NON AUTORISE" s'affiche.	<ul style="list-style-type: none">• Le téléphone est verrouillé. ➔ Déverrouillez le téléphone. (☞ P. 2-49, 3-3)• La restriction d'accès à l'interurbain a été activée. ➔ Consultez votre gestionnaire ou votre revendeur.• Un code de compte est nécessaire. (☞ P. 2-21, 4-7)



Problème	Remède
Vous ne parvenez pas à appeler l'extérieur à l'aide d'une touche de numérotation "1 touche" ou de numérotation abrégée.	<ul style="list-style-type: none">• Un numéro d'accès ligne n'a pas été mémorisé.<ul style="list-style-type: none">➔ Un numéro d'accès ligne est nécessaire pour des appels extérieurs. (☞ P. 2-9, 2-92, 4-4)
Vous ne parvenez pas à vous souvenir des numéros de fonction.	<ul style="list-style-type: none">➔ Demandez à votre revendeur de changer les numéros de fonction afin qu'ils soient plus faciles.➔ Mémorisez les numéros de fonction sur des touches de numérotation "1 touche". (☞ P. 4-4)
La renumérotation ne fonctionne pas.	<ul style="list-style-type: none">• Le numéro mémorisé comportait plus de 24 chiffres ou un numéro de poste. (☞ P. 2-14)
Vous ne désirez pas que votre numéro d'identification s'affiche sur le téléphone de l'appelant ou de l'appelé.	(☞ P. 2-65, 2-66)
Vous désirez que votre numéro d'identification s'affiche sur le téléphone de l'appelant ou de l'appelé.	(☞ P. 2-64)
Vous ne parvenez pas à envoyer une tonalité d'appel en attente au poste appelé.	<ul style="list-style-type: none">• L'autre correspondant n'a pas activé la fonction d'appel en attente. (☞ P. 2-17, 2-37, 2-62)• L'autre correspondant a activé la protection de ligne de données.<ul style="list-style-type: none">➔ Consultez votre revendeur.
Vous avez oublié le mot de passe de verrouillage / mot de passe de filtrage d'appel.	<ul style="list-style-type: none">➔ Demandez à l'opérateur du poste d'accueil ou au gestionnaire de vous aider. (☞ P. 3-3)
La musique de fond s'est mise brusquement en marche.	<ul style="list-style-type: none">➔ Désactivez la musique. (☞ P. 2-67, 3-7)
Vous ne désirez pas qu'un numéro mémorisé puisse être affiché.	<ul style="list-style-type: none">➔ Cachez le numéro. (☞ P. 2-92, 4-5)
Le message décrit dans le manuel n'apparaît pas sur l'afficheur.	<ul style="list-style-type: none">• Le téléphone n'est pas un téléphone propriétaire Panasonic.<ul style="list-style-type: none">➔ Ce manuel indique uniquement les messages qui apparaissent sur des téléphones propriétaires Panasonic (KX-T7536, par exemple). (☞ P. 2-3)
Vous désirez vérifier votre numéro de poste et numéro de joncteur.	(☞ P. 4-9)
La date et l'heure sont incorrects.	<ul style="list-style-type: none">• Réglez la date et l'heure par programmation système. (☞ P. 4-14)
L'affichage est anormal.	<ul style="list-style-type: none">• La pile au lithium pour la mémoire coupure de courant doit être remplacée.<ul style="list-style-type: none">➔ Consultez votre revendeur.
Vous désirez pouvoir distinguer les tonalités.	(☞ P. 4-3, 4-6)

En cas de problème





Problème	Remède
Vous entendez une tonalité d'avertissement à votre téléphone.	<ul style="list-style-type: none">• Le combiné est resté décroché sans être utilisé pendant une période prolongée. ➔ Remettez le combiné en place.
Le voyant de la touche MESSAGE s'allume.	<ul style="list-style-type: none">• Un autre poste vous a laissé une indication de message en attente quand vous étiez en ligne ou absent.
“ERR. 1 DATA SYST” s'affiche sur le poste d'accueil 1.	➔ Consultez votre revendeur.
“ERR. 2 DATA SYST” s'affiche sur le poste d'accueil 1.	➔ Consultez votre revendeur.
“VERIFIER IMP.” s'affiche sur le poste d'accueil 1.	➔ Consultez votre gestionnaire ou votre revendeur.
“PB INTERCONNEX.” s'affiche sur le poste d'accueil 1.	➔ Consultez votre revendeur.



◆◆ Dépannage pour un poste portable DECT

Problème	Remède
Le DECT ne fonctionne pas.	<ul style="list-style-type: none">• La batterie est déchargé.<ul style="list-style-type: none">➔ Rechargez complètement les batteries. (☞ P. 5-5)• Le DECT a été annulé ou n'a pas été enregistré.<ul style="list-style-type: none">➔ Consultez votre revendeur.
Le DECT est inopérant.	<ul style="list-style-type: none">• L'interrupteur d'alimentation est sur arrêt.<ul style="list-style-type: none">➔ Placez-le sur marche. (☞ P. 5-7)
Le DECT ne sonne pas.	<ul style="list-style-type: none">• Le volume de la sonnerie est réglé sur ARRET ou sur VIBRATION.<ul style="list-style-type: none">➔ Activez la sonnerie en appuyant sur la touche de réglage du volume. (☞ P. 5-7)• Le DECT se trouve hors de portée ou la borne radio (?BR?) est occupée.<ul style="list-style-type: none">➔ Rapprochez-vous de la ?BR? ou réessayez ultérieurement.• Le canal radio est occupé ou une erreur de communication radio s'est produite.<ul style="list-style-type: none">➔ Réessayez ultérieurement.
Vous ne pouvez pas composer un numéro.	<ul style="list-style-type: none">• Le numéro que vous avez composé est interdit par le système.<ul style="list-style-type: none">➔ Consultez votre revendeur.• Le mode de verrouillage des touches est activé.<ul style="list-style-type: none">➔ Pour désactiver le mode, appuyez sur la touche "FONCTION" pendant 2 secondes environ. (☞ P. 5-25)• Le canal radio est occupé ou une erreur de communication radio s'est produite.<ul style="list-style-type: none">➔ Réessayez ultérieurement.
Apparition/disparition graduelle d'électricité statique Interférences d'autres appareils électriques.	<ul style="list-style-type: none">➔ Éloignez le DECT et la BR des autres appareils électriques.➔ Rapprochez-vous de la BR.
"BR occupée" s'affiche.	<ul style="list-style-type: none">• La borne radio est occupée.<ul style="list-style-type: none">➔ Réessayez ultérieurement.
"DÉFAUT" s'affiche.	<ul style="list-style-type: none">➔ Consultez votre installateur.
"DECT NON CONNECTÉ" s'affiche.	<ul style="list-style-type: none">• L'interrupteur d'alimentation est sur arrêt.<ul style="list-style-type: none">➔ Placez-le sur marche. (☞ P. 5-7)• Le DECT est hors de portée.<ul style="list-style-type: none">➔ Rapprochez-vous de la borne radio.• Le canal radio est occupé ou une erreur de communication radio s'est produite.<ul style="list-style-type: none">➔ Réessayez ultérieurement.
"ENREGISTREZ LE POSTE" s'affiche.	<ul style="list-style-type: none">• Le DECT n'est pas enregistré dans le système.<ul style="list-style-type: none">➔ Consultez votre revendeur.
"HORS ZONE" s'affiche.	<ul style="list-style-type: none">• Le DECT est hors de portée.<ul style="list-style-type: none">➔ Rapprochez-vous de la borne radio.

En cas de problème

Problème	Remède
Vous ne pouvez pas mémoriser un numéro de téléphone et un nom dans le répertoire.	<ul style="list-style-type: none">• Votre saisie dépasse le nombre maximum de chiffres ou de caractères.• Ne vous arrêtez pas plus de 30 secondes pendant la programmation.
Le son d'alarme se fait entendre lorsque vous appuyez sur la touche de renumérotation.	<ul style="list-style-type: none">• Il n'y a pas de numéro sauvegardé dans le journal d'appel.
“” clignote et un bip se fait entendre toutes les 5 secondes pendant la communication.	<ul style="list-style-type: none">• La batterie est faible.<ul style="list-style-type: none">➔ Rechargez complètement les batteries. (☞ P. 5-5)
“” clignote bien que vous ayez rechargé complètement les batteries.	<ul style="list-style-type: none">➔ Nettoyez les contacts de charge et recommencez la charge.➔ Il est temps de remplacer les batteries. Achetez des batteries neuves.
Le POR cesse de fonctionner pendant l'utilisation.	<ul style="list-style-type: none">➔ Placez l'interrupteur d'alimentation sur arrêt et sur marche. Ensuite, réessayez. (☞ P. 5-7)➔ Remettez la pile en place et réessayez. (☞ P. 5-5)
Le transfert intercellulaire ne fonctionne pas.	<ul style="list-style-type: none">• Vous vous êtes déplacé vers une BR occupée ou êtes hors de portée.• Vous vous êtes déplacé alors que vous n'étiez pas en communication (alors que vous entendiez un signal d'occupation, par exemple).• Le canal radio est occupé ou une erreur de communication radio s'est produite.
L'affichage n'indique pas un fort signal radio “” bien que vous soyez près de la BR.	<ul style="list-style-type: none">• Normalement, l'utilisateur du DECT peut appeler même lorsque le statut est “”. La borne radio utilisée pour la communication actuelle reste alors connectée bien qu'une autre BR soit plus proche.
L'alarme sonne pendant la communication lors de la réception d'un signal radio faible “”.	<ul style="list-style-type: none">• Le signal radio est faible.<ul style="list-style-type: none">➔ Approchez-vous de la BR.

Liste des numéros de fonction (Préfixes)

Les numéros indiqués ci-dessous sont les numéros programmés par défaut. Il y a des numéros de fonction programmables et des numéros de fonction fixes. Si vous changez les numéros de fonction programmables, indiquez les nouveaux numéros sur la liste afin de pouvoir les retrouver ultérieurement.

Fonction	Par défaut	N° affecté	Chiffres supplémentaires
Numéro d'appel du poste d'accueil			
– Poste d'accueil libre	9		
– Poste d'accueil 1	61		
– Poste d'accueil 2	62		
Numéro d'accès ligne automatique / ARS	0		
Numéro de ligne extérieure	8		1 à 8
Appel d'un correspondant préprogrammé en décrochant / annulation / mémorisation	74		1 / 0 / 2 + n° téléphone + #
Appel en utilisant un numéro mémorisé sur votre poste	6*		0 à 9
Mémorisation d'un numéro	60		[0 à 9] + n° téléphone + #
Appel en utilisant un numéro mémorisé dans le système	*		000 à 499
Renumérotation du dernier numéro composé (bis)	#		
Réservation d'une ligne occupée / Appel d'un correspondant occupé sur une ligne RNIS (CCBS)	6	Fixe	
Annulation de la réservation d'une ligne occupée	46		
Annulation du paramètre CCBS	713		
Envoi d'une tonalité d'appel en attente	2	Fixe	
Indication de message en attente / annulation / rappel / annulation d'une indication reçue	70		1 + n° poste/ 0 + n° poste/ 2 / 0 + votre n° poste
Intervention dans une communication en cours	3	Fixe	
Pour répondre à un appel destiné à un autre poste			
– appel extérieur	4*		
– appel groupe	40		
– appel direct	41		n° poste
Mise en attente ou récupération d'un appel	50		
Récupération d'un appel depuis un autre poste			
– appel extérieur	53		01 à 24
– appel intérieur	51		n° poste
Mise en attente dans une zone de parcage système ou récupération	52		0 à 9
Appel général ou appel général et transfert de l'appel			
– tous les appareils / tous les postes / groupe	63		* /00 /01 à 16
– haut parleur externe	64		0 à 4
Réponse à un appel général ou à un appel entrant par le haut-parleur	44		1 à 4
Réponse à un appel général par les téléphones	43		
Réception ou refus d'une tonalité d'appel en attente ou annonce vocale pendant communication pas de tonalité / tonalité / AVPC / offre discrète AVPC	731		0 / 1 / 2 / 3

Liste des numéros de fonction (Préfixes)

Fonction	Par défaut	N° affecté	Chiffres supplémentaires
Renvoi d'appel – Tous les appels / Sur occupation / Sur non-réponse / Sur occupation, non-réponse – vers un correspondant extérieur – annulation – à distance/annulation	710 ↓		[2 / 3 / 4 / 5] + n° poste 6 + n° accès ligne + n° téléphone + # 0 [7 / 8] + votre n° poste
Refus de tous les appels (NPD) – renvoi vers un poste / poste d'accueil / pas de poste de remplacement – annulation	↓		1 + [n° poste / 0 / *] 0
Renvoi d'appels depuis un groupe de receveur	714		1 + n° de groupe effectuant le renvoi + n° de groupe ou de poste destinataire / 0 + n° de groupe effectuant le renvoi
Refus d'appels directs depuis l'extérieur (NPD ou SDA) / annulation	56		1 / 0
Présentation d'un message à l'appelant / annulation	750		[1 à 9] + (paramètre) / 0
Entrée dans un groupe de réception d'appels / sortie	45		[1 / 0] + n° de groupe ou * (tous)
Conférence	3	Fixe	
Appel avec des codes de compte	49		code + [# ou 99]
Appel d'un poste NPD	2	Fixe	
Réglage de l'alarme / annulation / vérification	76		1 + heure + [0 (une fois) / 1 (quotidienne)] / 0/2
Affichage de votre numéro sur le téléphone de l'appelé / appelant – présentation du numéro affecté à une ligne extérieure / à votre poste – présentation d'un numéro désiré lorsque vous effectuez un appel particulier	711 ↓		1 / 2 3 + n° désiré + #
Interdire que votre numéro s'affiche sur le téléphone de l'appelant / autoriser / changement d'option lors d'un appel particulier	57		2 / 0 / 1
Interdire que votre numéro s'affiche sur le téléphone de l'appelant / autoriser	58		1 / 0
Interdire que d'autres puissent : – voir votre journal d'appel / autoriser – utiliser votre téléphone / autoriser	59 77		mot de passe à 3 chiffres deux fois / mot de passe mémorisé mot de passe à 3 chiffres deux fois / mot de passe mémorisé
– intercepter vos appels / autoriser	720		1 / 0
– effectuer un appel général par le haut-parleur / autoriser	721		1 / 0
– intervenir dans vos communications / autoriser	733		1 / 0



Fonction	Par défaut	N° affecté	Chiffres supplémentaires
Vérification du service jour / nuit	#	Fixe	
Changement d'affichage — jour, mois, jeure / jour, mois, anné, jour de la semaine	*	Fixe	
Sonnerie / pas de sonnerie des téléphones connectés en parallèle	69		1 / 0
Sélection du mode d'appel (sonnerie / vocal)	*	Fixe	
Annulation de la programmation des fonctions effectuée	790		
Appel de l'interphone	68		1 ou 2
Ouverture de la porte depuis un téléphone spécifié	55		1 ou 2
— depuis n'importe quel poste en parlant	5	Fixe	
Forwarding doorphone calls to outside parties – programmation / annulation	716		[1 ou 2 ou * (tous)]+[1 / 0]
– mémorisation d'un numéro de téléphone	715		[0 (jour) / 1 (nuit)] + [1 ou 2 ou * (tous)] + n° d'accès ligne + n° de téléphone + #
– Peffacement d'un numéro de téléphone	▼		[0 (jour) / 1 (nuit)] + [1 ou 2 ou * (tous)] + #
Activation d'un relais externe	67		1 ou 2
Programmation pour utiliser une sonnerie externe / annulation	730		1 ou 2/0
*1 Affectation d'une classe de service — primaire / secondaire	79		[1 / 3] + n° poste
*1 Programmation du mot de passe de filtrage d'appel / annulation	799		mot de passe à 3 chiffres deux fois / mot de passe mémorisé
1 Fonctions d'application hôtelière – Programmation de l'alarme pour d'autres postes / annulation / vérification	7		1 + n° poste + heure + [0 (une fois) / 1 (quotidienne)] / 0 + n° poste / 2 + n° poste
– Impression des informations de chambre	750		[6 à 9] + (paramètre)
*1 Activation / désactivation de la musique de fond	65		
*2 Sélection service de jour / service de nuit – automatique / vers jour / vers nuit	78		0 / 1 / 2
*1 Enregistrement d'un message sortant / lecture	712		[1 / 2] + N° d'annonce vocale
*1 Impression du rapport de fonctionnement du système / effacement	794		1 / 0

*1 : Poste d'accueil seulement

*2 : Opérateur et utilisateurs de postes assignés seulement.

Répertoire

◆◆ Poste

N° de joncteur	N° de poste	Nom	N° de joncteur	N° de poste	Nom
01-1			01-2		
02-1			02-2		
03-1			03-2		
04-1			04-2		
05-1			05-2		
06-1			06-2		
07-1			07-2		
08-1			08-2		
09-1			09-2		
10-1			10-2		
11-1			11-2		
12-1			12-2		
13-1			13-2		
14-1			14-2		
15-1			15-2		
16-1			16-2		
17-1			17-2		
18-1			18-2		
19-1			19-2		
20-1			20-2		
21-1			21-2		
22-1			22-2		
23-1			23-2		
24-1			24-2		
25-1			25-2		
26-1			26-2		
27-1			27-2		
28-1			28-2		
29-1			29-2		
30-1			30-2		
31-1			31-2		
32-1			32-2		



N° de joncteur	N° de poste	Nom	N° de joncteur	N° de poste	Nom
33-1			33-2		
34-1			34-2		
35-1			35-2		
36-1			36-2		
37-1			37-2		
38-1			38-2		
39-1			39-2		
40-1			40-2		
41-1			41-2		
42-1			42-2		
43-1			43-2		
44-1			44-2		
45-1			45-2		
46-1			46-2		
47-1			47-2		
48-1			48-2		
49-1			49-2		
50-1			50-2		
51-1			51-2		
52-1			52-2		
53-1			53-2		
54-1			54-2		
55-1			55-2		
56-1			56-2		
57-1			57-2		
58-1			58-2		
59-1			59-2		
60-1			60-2		
61-1			61-2		
62-1			62-2		
63-1			63-2		
64-1			64-2		

Répertoire

◆◆ Numérotation abrégée système

N°	Nom	N°	Nom	N°	Nom
000		047		094	
001		048		095	
002		049		096	
003		050		097	
004		051		098	
005		052		099	
006		053		100	
007		054		101	
008		055		102	
009		056		103	
010		057		104	
011		058		105	
012		059		106	
013		060		107	
014		061		108	
015		062		109	
016		063		110	
017		064		111	
018		065		112	
019		066		113	
020		067		114	
021		068		115	
022		069		116	
023		070		117	
024		071		118	
025		072		119	
026		073		120	
027		074		121	
028		075		122	
029		076		123	
030		077		124	
031		078		125	
032		079		126	
033		080		127	
034		081		128	
035		082		129	
036		083		130	
037		084		131	
038		085		132	
039		086		133	
040		087		134	
041		088		135	
042		089		136	
043		090		137	
044		091		138	
045		092		139	
046		093		140	



N°	Nom	N°	Nom	N°	Nom
141		188		235	
142		189		236	
143		190		237	
144		191		238	
145		192		239	
146		193		240	
147		194		241	
148		195		242	
149		196		243	
150		197		244	
151		198		245	
152		199		246	
153		200		247	
154		201		248	
155		202		249	
156		203		250	
157		204		251	
158		205		252	
159		206		253	
160		207		254	
161		208		255	
162		209		256	
163		210		257	
164		211		258	
165		212		259	
166		213		260	
167		214		261	
168		215		262	
169		216		263	
170		217		264	
171		218		265	
172		219		266	
173		220		267	
174		221		268	
175		222		269	
176		223		270	
177		224		271	
178		225		272	
179		226		273	
180		227		274	
181		228		275	
182		229		276	
183		230		277	
184		231		278	
185		232		279	
186		233		280	
187		234		281	

Répertoire

N°	Nom	N°	Nom	N°	Nom
282		329		376	
283		330		377	
284		331		378	
285		332		379	
286		333		380	
287		334		381	
288		335		382	
289		336		383	
290		337		384	
291		338		385	
292		339		386	
293		340		387	
294		341		388	
295		342		389	
296		343		390	
297		344		391	
298		345		392	
299		346		393	
300		347		394	
301		348		395	
302		349		396	
303		350		397	
304		351		398	
305		352		399	
306		353		400	
307		354		401	
308		355		402	
309		356		403	
310		357		404	
311		358		405	
312		359		406	
313		360		407	
314		361		408	
315		362		409	
316		363		410	
317		364		411	
318		365		412	
319		366		413	
320		367		414	
321		368		415	
322		369		416	
323		370		417	
324		371		418	
325		372		419	
326		373		420	
327		374		421	
328		375		422	



N°	Nom	N°	Nom	N°	Nom
423		449		475	
424		450		476	
425		451		477	
426		452		478	
427		453		479	
428		454		480	
429		455		481	
430		456		482	
431		457		483	
432		458		484	
433		459		485	
434		460		486	
435		461		487	
436		462		488	
437		463		489	
438		464		490	
439		465		491	
440		466		492	
441		467		493	
442		468		494	
443		469		495	
444		470		496	
445		471		497	
446		472		498	
447		473		499	
448		474			

◆◆ **Numérotation abrégée poste**

Nom	N°	Nom	N°
	0		5
	1		6
	2		7
	3		8
	4		9

Répertoire

◆◆ Appels rapides

Nom	N° rapide	Nom	N° rapide
-----	0	-----	5
-----	1	-----	6
-----	2	-----	7
-----	3	-----	8
-----	4	-----	9

Que signifie cette tonalité ?

◆◆ A l'état raccroché

Sonneries

Tonalité 1

- Appel entrant d'un correspondant extérieur
- L'appel extérieur a été mis en garde plus longtemps que la durée spécifiée (par défaut : 60 secondes).



Tonalité 2

- Appel entrant d'un poste
- L'appel intérieur a été mis en garde plus longtemps que la durée spécifiée (par défaut : 60 secondes).

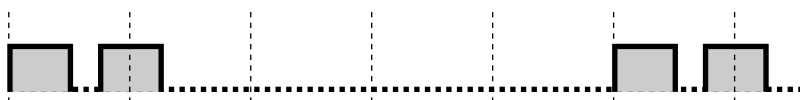

Tonalité 3

- Appel entrant d'un interphone
- L'heure d'alarme préprogrammée est arrivée.

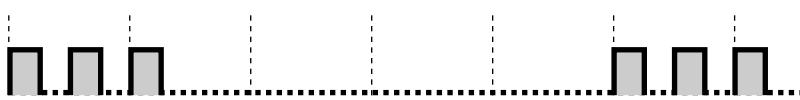

Tonalité 4

- Une ligne extérieure réservée ou un poste réservé s'est libéré(e).
- Un appelant laisse actuellement un message dans votre boîte vocale (Mode confidentiel du filtrage d'appel).

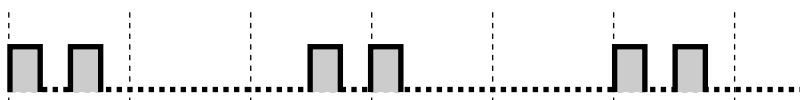

◆◆ A l'état décroché

Tonalités de numérotation

Tonalité 1

Normal

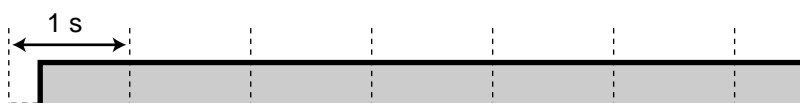

Tonalité 2

La programmation par défaut de votre poste a été modifiée pour au moins une fonction.

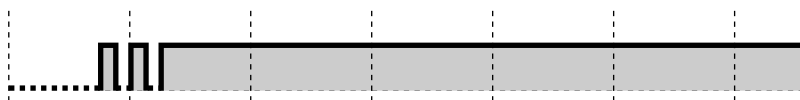

Tonalité 3

- On répond à l'alarme.
- Saisissez un numéro de compte pour désactiver la tonalité.



Tonalité 4

Une indication d'appel en attente a été reçue.

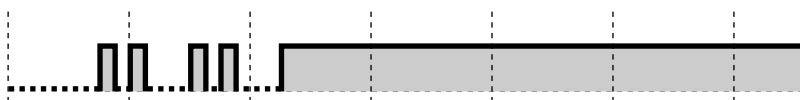

Que signifie cette tonalité ?

◆◆ Quand vous appelez

Tonalité d'occupation

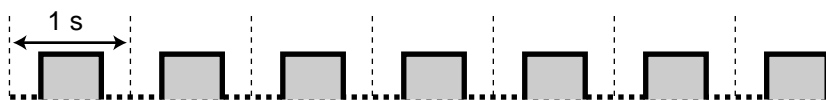

Tonalité CCBS

Le correspondant appelé sur une ligne RNIS est occupé.



Tonalité de recomposition

- La ligne extérieure que vous avez essayé de prendre n'est pas affectée ou est interdite.
- Un code de compte incorrect a été saisi.



Tonalité de retour d'appel



Tonalité Ne pas déranger

Le poste appelé refuse les appels entrants.



◆◆ Quand vous prenez la ligne

Tonalités d'indication

Tonalité 1

Tonalité d'appel en attente (par défaut)

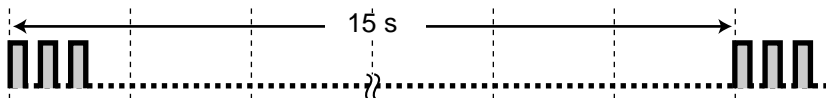

Tonalité 2

Tonalité d'appel en attente depuis l'extérieur

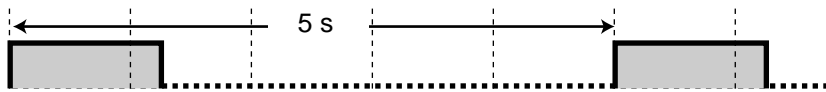

Tonalité 3

Tonalité d'appel en attente depuis un autre poste



Tonalité 4

Mise en attente dépassant la durée spécifiée (par défaut : 60 secondes)

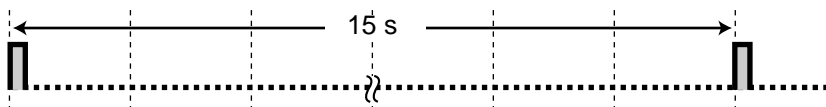

◆◆ Quand vous êtes en communication avec un correspondant extérieur

Tonalité d'avertissement

Cette tonalité est envoyée 15, 10 et 5 secondes avant l'expiration de la durée maximale.

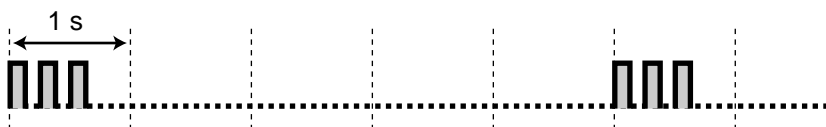

◆◆ Lors du paramétrage des fonctions ou de la programmation

Tonalités de confirmation

Tonalité 1

- Autoriser/interdire l'utilisation de votre téléphone par d'autres
- Le paramétrage initial a été changé par programmation personnelle
- Programmation système terminée



Tonalité 2

- Le paramétrage des fonctions a réussi.
- Avant un appel général par un haut-parleur externe.
- Le nouveau paramétrage est le même que le paramétrage précédent par programmation personnelle.



Tonalité 3

Avant l'exécution des fonctions suivantes :

- Récupération d'un appel en attente
- Interception d'un autre appel
- Appel général/réponse à un appel général
- Réponse à un appel par un haut-parleur

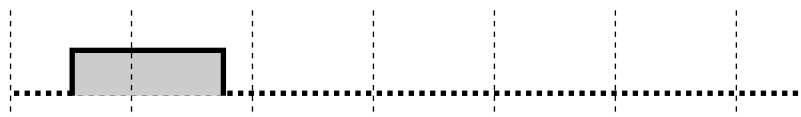

Tonalité 4

Intervention dans une communication ou sortie

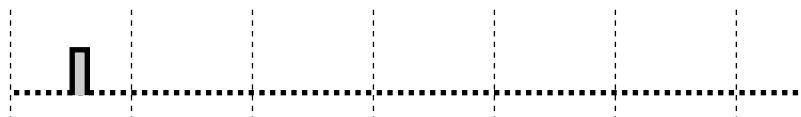

Caractéristiques

◆◆ Description générale

Caractéristique	Description				
Capacité du système		Système de base	Extension système	Interconnexion système	
	KX-TD816				
	Ligne RNIS T0	0	4	—	
	Borne Radio DECT	0	6	—	
	Postes DECT	0	16	—	
	Lignes de poste	8	16	—	
	(Lignes de poste avec XDP	16	32	—)	
	KX-TD1232				
	Ligne RNIS T0	0	6	12	
	Accès primaire T2	0	1	1	
	Borne Radio DECT	0	12	12	
	Postes DECT	0	64	64	
	Lignes de poste	16	32	64	
	(Lignes de poste avec XDP	32	64	128)	
Alimentation	Primaire	220-240 V CA, 50 Hz			
	Secondaire	Tension d'alimentation de poste : 30 V Tension de circuit : ± 5 V, ± 15 V			
	Coupure secteur	<ul style="list-style-type: none"> • Durée protection mémoire : sept ans par pile au lithium installée en usine • Fonctionnement du système pendant trois heures environ à l'aide des batteries recommandées (consistant en deux batteries automobile de 12 V CC) 			
Numérotation	Vers l'extérieur/intérieur	Numérotation à impulsions décimales (DC) 10 pps, à fréquences vocales (DTMF)			
	Conversion de mode	DC-DTMF, DTMF-DC			
SMDR (Enregistrement des mouvements par poste)	Interface	V.24 (RS-232C)			
	Équipement de sortie	Imprimante			
	Enregistrement détaillé	Date, heure, numéro de poste, numéro de ligne extérieure, numéro composé, durée de sonnerie, durée d'appel, code de compte, code de division, coût de la communication			

◆◆ Caractéristiques techniques

Caractéristique	Description
Nombre maximum de postes	1 ou 2 par connexion en parallèle ou XDP.
Tension d'appel	65 volts efficaces à 32 Hz selon la charge d'appel
Conditions ambiantes	0 à 40 °C, humidité relative 10 à 90 %

Découpez ces cartes et distribuez-les aux utilisateurs de postes simples.

Carte de référence

Pour appeler

- Appel interne : N° de poste
- Poste d'accueil : 9
- Appel vers l'extérieur : 0 or 81 à 88 + N° de téléphone
- Numérotation abrégée poste : 6 X + N° 0 à 9
- Numérotation abrégée système : X + N° 000 à 499
- Interphone : 6 8 + N° interphone



Quand la ligne est occupée

- Réserve d'une ligne occupée : 6
- Envoi d'une tonalité d'appel en attente : 2
- Renumérotation du dernier numéro composé (bis) : #

Pour prendre un appel destiné à un autre poste

- Appel de l'extérieur : 4 X
- Poste spécifié : 4 1 + N° de poste
- Groupe de postes : 4 0

Pendant une communication

- Mise en attente : R + 5 0 + 
- Récupération : R + 5 0
- Transfert : R + N° d'appel
- Réponse à un appel en attente : R + 5 0 +  + 

Carte de référence

Pour appeler

- Appel interne : N° de poste
- Poste d'accueil : 9
- Appel vers l'extérieur : 0 or 81 à 88 + N° de téléphone
- Numérotation abrégée poste : 6 X + N° 0 à 9
- Numérotation abrégée système : X + N° 000 à 499
- Interphone : 6 8 + N° interphone



Quand la ligne est occupée

- Réserve d'une ligne occupée : 6
- Envoi d'une tonalité d'appel en attente : 2
- Renumérotation du dernier numéro composé (bis) : #

Pour prendre un appel destiné à un autre poste

- Appel de l'extérieur : 4 X
- Poste spécifié : 4 1 + N° de poste
- Groupe de postes : 4 0

Pendant une communication

- Mise en attente : R + 5 0 + 
- Récupération : R + 5 0
- Transfert : R + N° d'appel
- Réponse à un appel en attente : R + 5 0 +  + 

Carte de référence

Pour appeler

- Appel interne : N° de poste
- Poste d'accueil : 9
- Appel vers l'extérieur : 0 or 81 à 88 + N° de téléphone
- Numérotation abrégée poste : 6 X + N° 0 à 9
- Numérotation abrégée système : X + N° 000 à 499
- Interphone : 6 8 + N° interphone



Quand la ligne est occupée

- Réserve d'une ligne occupée : 6
- Envoi d'une tonalité d'appel en attente : 2
- Renumérotation du dernier numéro composé (bis) : #

Pour prendre un appel destiné à un autre poste

- Appel de l'extérieur : 4 X
- Poste spécifié : 4 1 + N° de poste
- Groupe de postes : 4 0

Pendant une communication

- Mise en attente : R + 5 0 + 
- Récupération : R + 5 0
- Transfert : R + N° d'appel
- Réponse à un appel en attente : R + 5 0 +  + 

Carte de référence

Pour appeler

- Appel interne : N° de poste
- Poste d'accueil : 9
- Appel vers l'extérieur : 0 or 81 à 88 + N° de téléphone
- Numérotation abrégée poste : 6 X + N° 0 à 9
- Numérotation abrégée système : X + N° 000 à 499
- Interphone : 6 8 + N° interphone



Quand la ligne est occupée

- Réserve d'une ligne occupée : 6
- Envoi d'une tonalité d'appel en attente : 2
- Renumérotation du dernier numéro composé (bis) : #

Pour prendre un appel destiné à un autre poste

- Appel de l'extérieur : 4 X
- Poste spécifié : 4 1 + N° de poste
- Groupe de postes : 4 0

Pendant une communication

- Mise en attente : R + 5 0 + 
- Récupération : R + 5 0
- Transfert : R + N° d'appel
- Réponse à un appel en attente : R + 5 0 +  + 

Découpez ces cartes et distribuez-les aux utilisateurs de postes simples.

Pour verrouiller / déverrouiller votre téléphone

- Verrouiller : 7 7 + mot de passe à 3 chiffres désiré + même mot de passe
- Déverrouiller : 7 7 + mot de passe mémorisé

Programmation

- Mémorisation du numéro pour la numérotation abrégée poste :
6 0 + N° 0 à 9 + N° de ligne 0 ou 81 à 88 + N° de téléphone + #
- Appel en attente :
 - Activer : 7 3 1 1
 - Désactiver : 7 3 1 0
- Renvoi d'appl :
 - Activer : 7 1 0 2 (Tous les appels)
: 7 1 0 6 (Sur linge exténeure)
 - Désactiver : 7 1 0 0

Fonctions utilisées fréquemment sur votre poste

Pour verrouiller / déverrouiller votre téléphone

- Verrouiller : 7 7 + mot de passe à 3 chiffres désiré + même mot de passe
- Déverrouiller : 7 7 + mot de passe mémorisé

Programmation

- Mémorisation du numéro pour la numérotation abrégée poste :
6 0 + N° 0 à 9 + N° de ligne 0 ou 81 à 88 + N° de téléphone + #
- Appel en attente :
 - Activer : 7 3 1 1
 - Désactiver : 7 3 1 0
- Renvoi d'appl :
 - Activer : 7 1 0 2 (Tous les appels)
: 7 1 0 6 (Sur linge exténeure)
 - Désactiver : 7 1 0 0

Fonctions utilisées fréquemment sur votre poste

Pour verrouiller / déverrouiller votre téléphone

- Verrouiller : 7 7 + mot de passe à 3 chiffres désiré + même mot de passe
- Déverrouiller : 7 7 + mot de passe mémorisé

Programmation

- Mémorisation du numéro pour la numérotation abrégée poste :
6 0 + N° 0 à 9 + N° de ligne 0 ou 81 à 88 + N° de téléphone + #
- Appel en attente :
 - Activer : 7 3 1 1
 - Désactiver : 7 3 1 0
- Renvoi d'appl :
 - Activer : 7 1 0 2 (Tous les appels)
: 7 1 0 6 (Sur linge exténeure)
 - Désactiver : 7 1 0 0

Fonctions utilisées fréquemment sur votre poste

Pour verrouiller / déverrouiller votre téléphone

- Verrouiller : 7 7 + mot de passe à 3 chiffres désiré + même mot de passe
- Déverrouiller : 7 7 + mot de passe mémorisé

Programmation

- Mémorisation du numéro pour la numérotation abrégée poste :
6 0 + N° 0 à 9 + N° de ligne 0 ou 81 à 88 + N° de téléphone + #
- Appel en attente :
 - Activer : 7 3 1 1
 - Désactiver : 7 3 1 0
- Renvoi d'appl :
 - Activer : 7 1 0 2 (Tous les appels)
: 7 1 0 6 (Sur linge exténeure)
 - Désactiver : 7 1 0 0

Fonctions utilisées fréquemment sur votre poste



Index

Index

- A**
ABRG POSTE.....2-88, 2-90
ABRG SYST.....2-88, 2-89, 2-90
Accès aux fonctions.....2-86
Accès aux fonctions systèmes
.....2-86, 2-87, 2-88, 2-89, 2-90
ACCESS PROG, DECT.....5-38
AFF.DATE / HEURE.....5-39
AFF.ECRAN VEILLE.....5-38
Affectation d'une ligne spécifique.....4-2, 5-40
Affichage.....2-2, 2-3, 2-82, 2-86, 4-9, 5-4
face intérieure de couverture arrière
Affichage initial.....2-82
AIDE.....5-39
Ajout d'un téléphone.....ii, 1-4
Alarme.....2-58, 3-12, 3-16, 5-31, 6-17
Alerte.....3-13, 4-4
Alerte de ligne interne.....4-3
ANC.....2-82
ANN.MESS. PST/ANNULER MESS. (PST)
.....2-19, 2-18
Annonce → Appel général
Annonce vocale.....3-8, 3-11
Annonce vocale pendant communication
(AVPC).....2-17, 2-37, 2-62
ANNUL.RNV-DIST →PST.....2-44
ANNULATION.....5-7
Annulation de l'inscription DECT.....5-39
ANNULATION=FIN.....5-39
Annulation programmation poste → Annulation
de la programmation.....2-71, 5-32
AP.GRP. 00-16/APPEL GROUPE(00-16)
.....2-52, 2-53
AP.HP.EXT 0-4/APPEL HP.EXTERNE(0-4)
.....2-51, 2-52
APPEL.....2-83
Appel
Durée.....2-21, 2-84
Enregistrement.....ii, 2-84
Informations.....2-9, 2-82, 2-84, 5-10
Appel au décroché.....2-12, 4-5, 5-27
Appel de réveil → Rappel de rendez-vous
Appel d'un numéro → Appel
Appel d'un numéro.....2-8, 2-86, 2-87, 2-88
2-90, 2-91, 4-2, 5-9, 5-21
Codes de compte.....2-21, 5-28
Interphone.....2-67
Journal d'appel.....2-82, 2-84, 2-88, 2-90
Numérotation simplifiée.....2-10
Poste fictif.....2-13
Appel d'urgence.....2-9, 5-10
Appel en attente.....2-17, 2-37, 2-62, 4-5
5-29, 5-31
Tonalité.....2-37, 2-78, 4-3, 6-18
Appel externe.....2-9, 2-36, 2-41, 5-10, 5-30
Appel général.....2-51, 5-31, 6-19
Appel intérieur.....2-8, 2-86, 2-87, 2-88
2-90, 2-91, 4-3, 5-9, 6-17
Appel transfert → Transfert
Appels directs externe.....2-60, 5-31
Appels entrants, identité → Identité appels
entrants
Appel vocal.....2-23, 5-28
Attente → Mise en garde
ATTENTE=RETOUR.....5-39
AUTO.....5-7
AUTRES.....3-10
AVPC → Annonce vocale pendant
communication
AVPC discrète.....2-17, 2-37, 2-62
- B**
Bips touches.....4-3, 5-37
Batteries.....5-4, 5-5
BIPS TOUCHES.....5-37
BIS (pour TPN).....2-5, 2-14, 2-88, 2-90
face intérieure de couverfure arrière
BIS (pour postes DECT).....5-7, 5-12
Borne radio.....5-4, 5-9, 5-10
Bouton de réinitialisation.....1-3, 1-7
Bouton Marche / Arrêt.....5-7
- C**
Cache de programmation.....4-8
Capacité.....1-2, 6-20
Capteur externe.....3-16
Caractère.....4-12, 5-22
Caractéristiques.....6-20
C.BCK.....2-15
CHECKIN, CHECKOUT.....3-10
Check-in, Check-out.....3-10
Retour aux réglages initiaux.....4-3
Effacement des données des touches
(programmables).....4-6
Annulation du mot de passe de filtrage des appels
.....2-77
Annulation de la programmation.....2-71
Effacement du rapport de fonctionnement du
système.....3-15



CLASSE PRIMAIRE (PST) / CLAS. PRIM PST	3-2
CLASSE SECONDAIRE (PST) / CLAS. SEC PST	3-2
CLIP → Identité de l'applant	
CLIR → Secret d'identité de l'applant	
Code de d'épartement	4-7, 5-43
COLP → Identité de l'appelé	
COLR → Secret d'identité du demandé	
Combiné	4-3
Commande à distance	3-1
COMPT	2-21
Compte	2-21, 4-4, 4-7, 5-28, 5-41, 5-43, 6-17
CONF	2-5, 4-4, 5-7, 5-26
face intérieure de couverture arrière	
Conférence	2-38, 5-29, 5-41, 6-19
Conférence conviviale	2-39, 5-29
Confirmation	2-2, 4-3, 4-9, 6-19
Connexion	1-5, 2-69
Contrôle des postes	3-2
Coupure micro	2-41
Coupure micro (SECRET)	2-5, 2-41, face intérieure de couverture arrière
Coupure secteur	6-20
CS (Classe de service)	3-2
D ate	2-82, 4-14
DELAI REP. AUTO	5-38
Déverrouillage	2-49, 2-85, 3-3, 5-30
Dispositif d'ouverture de porte	2-72, 5-32
DVERROU REPERT.	5-21, 5-38
E FF	2-82, 3-12, 3-13, 4-7, 4-9
EFFACER	5-7
E-LR → Ensemble-LR	
Empêcher	
que votre numéro s'affiche sur le téléphone de l'appelé	2-65, 5-32
que votre numéro s'affiche sur le téléphone de l'appelant	2-66, 5-32
Sonnerie	2-60, 2-61, 5-31
Emplacement des pièces	1-3, face intérieure de couverture arrière
En cas de problème	6-2
EN RENDEZ-VOUS	2-46
ENR	2-84

Enregistrement	
de l'identité de l'appelant	ii, 2-84
d'une conversation	2-79, 5-33
d'un message sortant	3-8
Enregistrement d'une conversation	2-79, 4-4, 5-33, 5-41
Enregistrement des mouvements par poste (SMDR)	ii, 4-7, 5-43, 6-20
Ensemble-LR	2-5, 2-9, 4-4, 5-10, 5-41
Entrée en tiers prioritaire	2-20, 5-28
Entrée en tiers prioritaire sur la fonction NPD	2-22, 5-28
Externe	2-9, 2-26, 2-34, 2-41 2-61, 5-10, 5-29, 5-33
F ictif	2-13, 4-4, 4-6
Filtrage d'appel	2-77
Filtrage d'appel (LCS)	2-77, 3-3, 4-3, 4-4, 6-17
FIN	3-10, 3-11, 3-12
FONC	2-87, 2-89
Fonction	2-5, 5-7, face intérieure de couverture arrière
Fonction bloc-notes	2-40, 5-29
Fonction patron-secrétaire	2-44, 2-45
FONCTIONS	2-88, 2-90
Fonctions pour une application hôtelière	3-10
FP	2-5, 4-4
G estion de la taxation	4-7, 5-43
Gestionnaire	3-15
Groupe récepteur	2-45, 2-50, 4-5, 5-30
H aut-parleur	1-4, 2-28, 2-51, 5-28 5-31, face intérieure de couverture arrière
Haut-parleur mains libres → MAINS LIBRES	
Heure	2-82, 2-84, 4-14
HOTEL	3-10, 3-11, 3-12
Hot Line → Appel au décroché	
I cône	iii, 2-4, 4-10, 5-6
face intérieure de couverture arrière	
IDENTITE	2-88, 2-90
Identité d'appel entrant	2-82, 2-84, 2-85, 3-3
Identité de l'appelé (COLP)	2-64, 5-32
Identité de l'appelant (CLIP)	2-64, 5-32
Identité de l'appelant	2-24, 2-82, 2-84
Impression	ii, 1-4, 3-10, 3-14, 3-15

Index

- IMP3-10
- Informations de chambre3-14
- Inscription.....5-4
- INSCRIPTION5-34
- Intensité du signal.....5-4
- Interception2-26
- Interception d'appel.....2-26
- Interception d'appel externe (LR)2-26
- INTERCEPTION GROUPE/INTERCEP.GROUP
.....2-26, 2-27
- Interdiction
- d'affichage de votre numéro sur le téléphone de
l'appelé2-65, 5-32
 - d'affichage de votre numéro sur le téléphone de
l'appelant2-66, 5-32
 - d'appel général2-63, 4-5
 - d'entrée en tiers sur occupation2-67, 5-32
 - de sonnerie (NPD)2-60, 2-61, 5-31
 - de récupération de vos appels2-66, 5-32
 - de récupération de vos appels en garde
.....2-30, 5-14
 - de voir votre journal d'appel2-85
 - d'utiliser votre téléphone2-49, 3-3, 5-30
- Interdiction d'interception d'appel2-66, 5-32
- Interdiction d'entrée en tiers sur occupation
.....2-67, 5-32
- Interception d'appel groupe2-26
- INTERNE2-5, 5-7, face intérieure
de couverture arrière
- Interphone1-3, 5-32, 6-17
- Intervention.....2-16, 2-17, 2-20
- Intervention
- dans une communication en cours.....2-20
- J**E SUIS AU(At Ext)%%(numéro de poste)
.....2-46
- JE SUIS PARTI(E)2-46
- Journal d'appel → Identité appels entrants
- Jour / Nuit2-68, 3-5, 5-32
- L**AIS.MESS. PST/LAISSER MESS.
.....2-19
- LANGAGE5-38
- LCS → Filtrage des appels
- LIB.....2-9
- LIBERATION2-5, 3-9
- Libération2-9
- Ligne
- Numéro accès ligne.....2-9, 5-10
 - Nom de poste2-23, 2-77
 - Ligne externe1-2, 2-9, 5-10
- Limite de temps2-74
- Liste des fonctions à l'écran2-92
- LR2-4, 2-5, 2-9, 4-4
- 5-41, face intérieure de couverture arrière
- LR programmable2-5, 4-4, face intérieure
de couverture arrière
- M**AINS LIBRES
.....2-6, face intérieure de couverture arrière
- MEMORISER
.....4-4, face intérieure de couverture arrière
- MESS.ABS.NON.....2-47, 2-48
- MESS.ABS.OUI 1-92-46, 2-47
- MESSAGE2-5, 4-4, 5-7, 5-26
- face intérieure de couverture arrière
- Message.....2-18, 2-47, 2-71, 3-8
- Message d'absence.....2-46, 5-30
- Message en attente2-18, 2-71
- Messagerie vocale ...ii, 2-75, 4-3, 4-4, 5-33, 5-41
- Méthode d'appel2-23
- Micro2-41, face intérieure de
couverture arrière
- MINIBAR3-10
- Mise en attente → Rappel automatique sur
occupation
- Mise en garde (ATTENTE) ...2-5, 2-29, 5-7, 5-13
- 6-17, face intérieure de couverture arrière
- Mise en garde exclusive2-30, 5-14
- MODE2-5
- Mode confidentiel2-71, 4-3, 5-15
- Mode mains libres2-78, 4-3
- MODIF. RERER.....5-16
- MODIF. REPER. PSTE.....5-16
- MODIF. REPERTOIRE5-16
- Mot de passe2-77, 3-3, 4-8, 4-11
- MOT DE PASSE DECT.....5-36
- MUS.....2-67
- MUS.EXT.OUI/NO.....3-7
- Musique → Musique de fond
- Musique de fond (MUS).....2-67, 3-7
- N**E PAS DER.(→0/*/PST)2-60, 2-93
- Ne pas déranger (NPD)
.....2-5, 2-22, 2-60, 2-93
- 5-28, 5-31, 6-18



Nom.....1-3, face intérieure de couverture arrière	
Ligne externe.....2-23, 2-82	
NOU.....2-82	
Numérotation abrégée poste.....2-91	
Numérotation abrégée système.....4-15	
Poste.....4-24	
Saisie de caractères.....4-12, 5-22	
NON.....3-10	
Non-réponse.....2-15, 2-41	
NOU.....2-82	
NOUV. NO. ABR. DECT.....5-16	
NPD → Ne pas déranger, RNV/NPD	
NPD pour SDA ...2-5, 2-22, 2-93, 4-5, 5-28, 5-31	
Nuit.....4-5	
NUIT A/O/N 0-2/SVCE NUIT AUTO/O/N3-5	
NUM.ABR.....2-5, face intérieure de couverture arrière	
NUM.ABR. PST.....2-86	
NUM.ABR. SYS.....2-86	
NUM.ABRG. ALPHAB.....5-21	
NUM.ABRG. POSTE.....2-86~2-91, 5-21	
NUM.ABRG. SYSTEME.....2-86~2-90, 5-21	
Numéro de fonction.....2-2, 5-6, 6-7	
Numéro de port.....4-9	
Numéro d'identification.....2-64, 2-65, 2-67	
Numérotation "1 touche".....2-10, 4-2, 4-4 5-27, 5-41	
Numérotation "1 touche" sans décrocher.....4-2	
Numérotation abrégée poste.....2-11, 2-86 2-87, 2-88, 2-89, 2-90, 2-91, 5-27	
Répertoire.....6-15	
Numérotation abrégée système2-11, 2-86 2-87, 2-88, 2-89, 4-16, 4-17, 5-27	
Répertoire.....6-12	
NUMEROTATION AUTO2-5, face intérieure de couverture arrière	
Débordement automatique.....3-4	
Enregistrement automatique d'identité d'appelant2-84	
Rappel automatique sur occupation.....2-15, 5-27	
Renumérotation automatique.....2-14	
Sélection automatique de l'itinéraire.....ii, 2-9	
Service nuit automatique.....3-5	
Numérotation simplifiée.....2-10	
Numérotation rapide.....2-13	
Numérotation rapide → Numérotation rapide poste / numérotation rapide système	
O ccupation.....2-15, 2-16, 2-17, 2-42 5-27, 5-28, 5-32	
OK=OK.....5-39	
OK.....5-7	
Ordinateur.....1-4	
OUI.....3-10	
Ouverture de la porte.....2-74, 5-33	
Ouverture de porte.....2-74	
P ARAL O/N 1-0/PARALLELE OUI/NON2-69, 2-70	
PARCAGE APPEL 0-9/PARC.APP 0-92-32, 2-33	
Parcage d'appel.....2-31, 5-29	
PAUSE.....2-5, 5-7, 5-26, face intérieure de couverture arrière	
PAUSE (TOUCHE).....5-26	
Personnalisation.....4-1, 5-34	
PLSD.....2-5	
Port d'unité supplémentaire (Twin-port).....ii, 1-4	
POSTE.....2-86, 2-88, 2-90	
Poste	
Groupe.....2-26, 2-52, 5-30	
Nom / Numéro.....2-3, 4-9, 4-23, 5-6	
Numérotation.....2-8, 2-86, 2-87, 2-88 2-90, 2-91, 5-9	
Personnalisation.....4-2	
Répertoire.....6-10	
Verrouillage.....2-49, 3-3, 5-30	
Poste opérateur.....2-8, 3-1	
Poste Portable DECT.....5-1	
Présent/Absent.....2-50, 4-4, 5-30, 5-41	
PRIO.....2-20, 2-22	
PRISE DE LIGNE.....5-7	
Prise de ligne sans décrocher.....2-41	
PROG.....3-11	
PROG-PABX.....5-34	
PROGRAMMATION2-5, face intérieure de couverture arrière	
Programmation date et heure.....4-14	
Programmation du mot de passe de verrouillage Système.....5-35, 5-36, 5-39	
Programmation PABX.....5-40	
PROG-DECT.....5-34	
Programmation DECT.....5-35	
PST.....2-87, 2-89	

Index

- R**appel2-14
RAPPL2-15
Rappel de rendez-vous2-58, 3-11, 3-13, 5-31
Rappel du numéro sauvegardé2-14, 5-27
Rapport de fonctionnement du système3-15
Réception d'appels2-24, 2-47, 4-2, 4-3
 Appel en attente2-37, 5-31
 Appel général2-55, 5-31
 Mains libres2-24, 2-25
 Messagerie vocale2-75, 2-76, 5-33
Relance du système1-7
Réglages initiaux4-2, 5-40
Réglages par défaut → Retour aux réglages initiaux
Remise à zéro → Annulation
Relais5-9
Relais externe2-80
Renumérotation2-14
Renumérotation (BIS)
 2-5, 2-14, 2-88, 2-90, face intérieure de couverture arrière
Renvoi d'appel2-42, 2-45, 2-75, 5-33
Renvoi d'appel à distance2-42
REP.HP EXT 1-4/REP.APPEL HP EXT
 2-28, 2-56
RÉPERTOIRE5-7, 6-10
Répertoire DECT5-16, 5-21
Répertoire poste5-16, 5-21
REPERTOIRE=SUIVANT5-39
Répertoires5-16
Répertoire numérotation abrégé poste
 5-16, 5-21
Répertoire numérotation abrégée système
 5-16, 5-21
RÉPONSE2-5, 3-9
RÉPONSE AUTO2-5, 5-38, face intérieure de couverture arrière
Réponse → Réception d'appels
REPONSE RAPIDE5-38
Réponse à un appel extérieur à partir de n'importe quel poste (TAFAS)2-26, 5-28
Réponse en mode mains libres2-25
Réservation d'une ligne occupée2-15, 5-27
Restriction d'accès2-3, 2-21, 2-60, 2-63
RETOUR A %:% (heures:minutes)2-46
RETOUR DE SUITE2-46
RETROECLAIRAGE5-37
REVEIL / Appel de réveil3-11, 3-12, 3-13
RNV → RNV/NPD
RNV-DIST (→PST)2-43
RNV LR (→NUM)2-43
RNV-NON REPONSE (→PST)2-43, 2-75
RNV/NPD2-5, 2-93, 4-4, 5-26
 5-41, face intérieure de couverture arrière
RNV/NPD ANNULE2-43, 2-59
RNV / NPD (TOUCHE2)5-26
RNV-OCC/NON REP. (→PST)2-43, 2-75
RNV-OCCUPATION (→PST)2-43, 2-75
RNV-TOUS (→PST)2-43, 2-75
SAUVEGARDER4-4, 5-41
Sauvegarde d'un numéro2-40
SDP2-5, 2-8, 4-4, 5-41
SECRET4-5, 4-15
Secret d'identité de l'appelé (COLR)2-66
Secret d'identité de l'appelant (CLIR)2-65
SEL4-7
SELECT2-5, 4-12
Sélection → Affectation d'une ligne spécifique
 4-2
Sélection directe de poste → SDP
Sélection du langage de l'écran5-38
Sélection du mode d'appel — Vocal / Sonnerie
 2-23, 5-28
Service nuit → Jour / Nuit
Service nuit manuel3-5
Signalisation au poste occupé (SPO)2-17, 5-28
Simple-LR → LR
Sonnerie2-23, 4-3, 4-6
Sonnerie externe2-81
SPO (Signalisation au poste occupé) / SPO
 2-17, 5-28
SUITE
 2-6, face intérieure de couverture arrière
Système DECT5-35
SYST. DECT ANNULE5-39
Super Twin-port (SXDP)5-23
 SXDP → Super Extra Device Ports
Système de messagerie vocaleii, 1-4, 2-75
TAFAS → Réponse à un appel externe à partir de n'importe quel poste



Télécopieur (FAX).....	1-3
TELEPHONE.....	3-10
Téléphone.....	ii, 1-4, 1-5, 2-2, 2-5
Téléphone connecté en parallèle	
.....	1-5, 2-64, 2-70
Tonalité d'indication	2-21, 2-35, 2-71, 5-16
Téléphone propriétaire	1-4, 2-2, 4-2
Téléphone simple	1-3, 1-4, 2-2, 2-4, 2-64
TON.....	2-24
Tonalité.....	2-23, 5-6, 5-28
→ Tonalité d'appel en attente	
→ Tonalité de confirmation	
Tonalité d'avertissement.....	6-4, 6-18
Tonalité d'invitation à renuméroter	2-21, 6-18
Tonalité d'occupation	6-18
Touche.....	2-5, 4-4, 4-5, 4-6, 5-7, 5-26
5-41, face intérieure de couverture arrière	
Touche polyvalente	
.....	2-6, face intérieure de couverture arrière
Touche R (pour TP).....	2-5, 2-8, 2-14, face
intérieure de couverture arrière	
Touche R (pour PS)	5-7, 5-9, 5-10
TRANSFERT	2-6, 5-7, face intérieure de
couverture arrière	
Transfert	2-35, 2-54, 2-76, 5-15, 5-29, 5-31
Transfert "1 touche"	2-35
Transfert d'une conversation	2-79, 4-4
TWIN-PORT → Port d'unité supplémentaire	

U rgent / Transfert d'urgence	3-4, 4-4
Utilisation	2-1
Utilisation du mot de passe programmation	
DECT	5-35, 5-36, 5-39
Utilisation mains libres.....	2-9, 2-25

V a et vient	2-34
VERROU CLAVIER.....	5-25
Verrouillage.....	2-49, 3-3
Verrouillage de postes.....	2-49, 3-3
Verrouillage de postes à distance.....	3-3
VIBRER & SONN.....	5-37
Vibreur ou sonnerie	5-37
VOIX	2-23
VOLUME	5-7

XDP → Port d'unité supplémentaire







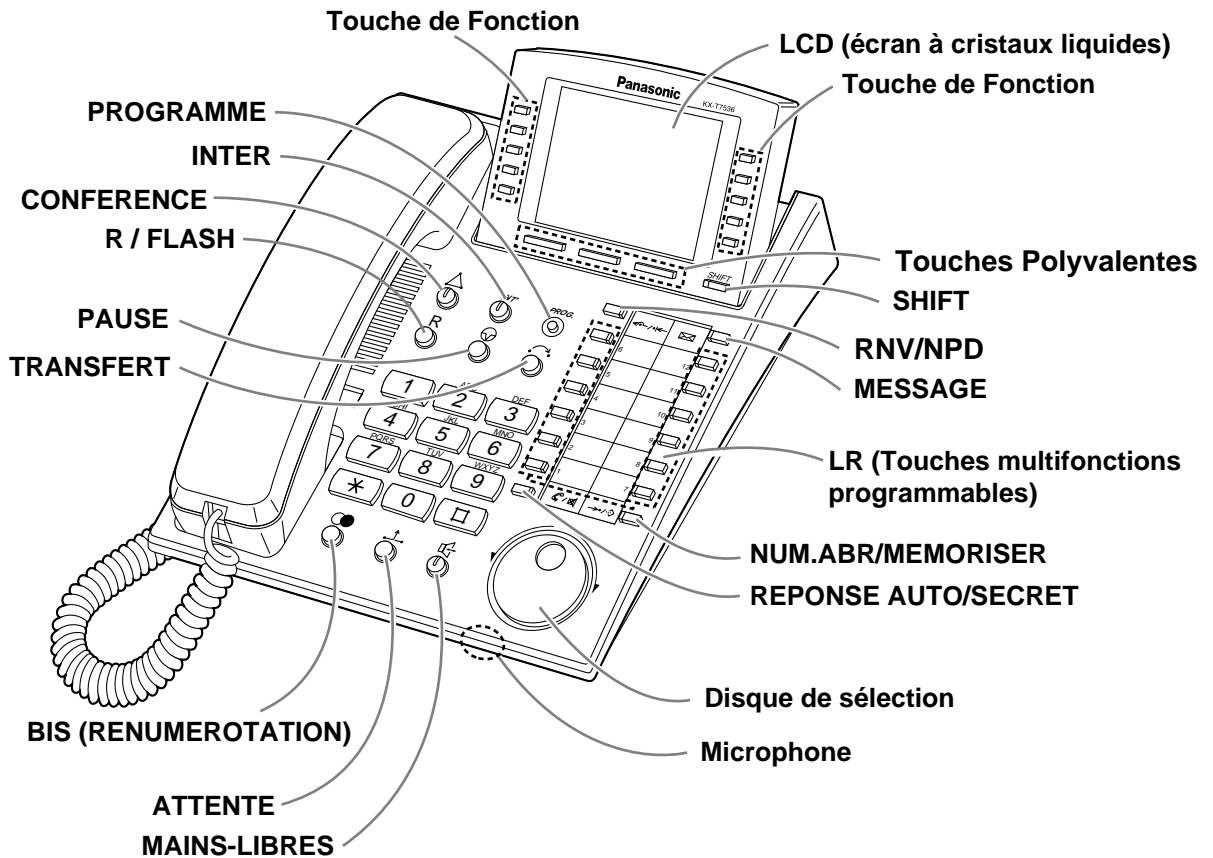



Symbols

#=SUIVANT	5-39
*=PRECEDENT	5-39

◆◆ Nom et emplacement des touches — KX-T7536



◆◆ Icônes

	Conditions		Appuyez sur la touche Appeler de l'interphone.
	Conseils		Appuyez sur la touche Rappel d'un téléphone simple.
	Titre de programmation correspondant Voir "Programmation" si nécessaire.		Attendez que le correspondant réponde.
	Cette fonction ne peut pas être utilisée avec un téléphone simple.		Parlez.
	Décrochez.		Vous entendrez une tonalité de confirmation, d'invitation à numéroté, de sonnerie ou de retour d'appel. Tonalité C : tonalité de confirmation Tonalité D : tonalité d'invitation à numéroté Tonalité R : tonalité de sonnerie
	Raccrochez.		

Ce PABX répond aux exigences des spécifications Européennes suivantes:



73/23/EEC	"Sécurité électrique"
89/336/EEC	"Compatibilité électromagnétique" (Publication CEM de base)
92/31/EEC	"Compatibilité électromagnétique" (supplément)
93/68/EEC	"Marquage CE"
91/263/EEC	"Directive des équipements terminaux"

Cet équipement est conforme au marquage CE au regard des réglementations mentionnées ci-dessus.

Copyright:

Les droits d'auteur de ce manuel sont la propriété de Kyushu Matsushita Electric Co., Ltd. (KME).

En vertu de la loi sur le droit d'auteur, ce manuel ne peut pas être reproduit, en totalité ou en partie, sous quelque forme que ce soit sans l'autorisation écrite préalable de KME.

© Kyushu Matsushita Electric Co., Ltd., 1999

Kyushu Matsushita Electric Co., Ltd.

1-62, 4-chome, Minoshima, Hakata-ku, Fukuoka 812-8531, Japan