

# Panasonic

## Téléphone sans fil numérique Manuel utilisateur

Référence **KX-TCD505FR**

### Table des matières

#### Préparatifs

|  |    |
|--|----|
| Avant d'utiliser l'appareil pour la première fois .....                        | 2  |
| Informations importantes .....   | 5  |
| Emplacement des commandes....  | 6  |
| Signification des icônes apparaissant au-dessus des touches PROGRAMMABLES..... | 7  |
| Signification des symboles et utilisation des touches.....                     | 8  |
| Ecran.....   | 9  |
| Installation.....  | 10 |

#### Téléphone sans fil

|                                   |    |
|-----------------------------------|----|
| Utilisation du téléphone.....     | 14 |
| Présentation du numéro.....       | 19 |
| Menu Liste .....                  | 20 |
| Utilisation du répertoire .....   | 23 |
| Fonction SMS (message écrit)..... | 30 |
| Tableau du menu des réglages .    | 44 |
| Fonctions du combiné.....         | 46 |
| Fonctions de la base.....         | 58 |
| Mode utilisation multipostes..... | 65 |
| Talkie-walkie .....               | 72 |

#### Informations utiles

|                                    |    |
|------------------------------------|----|
| Utilisation du clip ceinture ..... | 75 |
| Casque optionnel.....              | 75 |
| Montage mural.....                 | 76 |
| Dépannage .....                    | 77 |
| Tableau des caractères .....       | 80 |
| Index .....                        | 82 |
| Informations techniques.....       | 83 |
| GARANTIE.....                      | 84 |



**SMS**

Compatible avec la fonction Présentation du numéro et la fonction SMS

Préparatifs

Téléphone sans fil

Informations utiles

**Veillez lire ce manuel utilisateur avant d'utiliser l'appareil et conservez-le pour votre référence.**

**Chargez les batteries pendant environ 7 heures avant d'utiliser l'appareil.**

## Avant d'utiliser l'appareil pour la première fois

### ◆◆ Fonctions



#### Compatibilité avec le service SMS (Service de mini-messages)

Désormais, votre téléphone domestique vous offre la possibilité d'envoyer et de recevoir des messages écrits.



#### Sonneries polyphoniques 32 tons

Une grande variété de sons de qualité peuvent être reproduits pour vos sonneries.

Vous avez le choix entre 9 mélodies prédéfinies et 6 sonneries.



#### Haut-parleur mains-libres

Vous pouvez parler sans devoir tenir le combiné.

Très pratique pour tenir une conversation téléphonique tout en vaquant à une autre occupation.



#### Prise pour casque

Branchez le casque optionnel et profitez de la liberté et de la facilité d'utilisation offertes par la fonction mains-libres.



#### Clavier éclairé

Pour faciliter l'utilisation, même dans le noir, le clavier s'allume lors de la réception d'un appel ou lorsque vous enfoncez n'importe quelle touche.



#### Répertoire de 200 entrées

Le répertoire téléphonique intégré peut stocker jusqu'à 200 noms de station et numéro qui peuvent être facilement rappelés.



#### Combinés multiples

Vous pouvez enregistrer pour une plus grande commodité jusqu'à 6 combinés dans la même base. (Combinés optionnels et chargeurs disponibles séparément.)



#### Ecran rétroéclairé

Pour faciliter l'utilisation, même dans le noir, l'écran s'allume lors de la réception d'un appel ou lorsque vous enfoncez n'importe quelle touche.

## Avant d'utiliser l'appareil pour la première fois

***Vous venez d'acquérir un nouveau téléphone sans fil numérique Panasonic et vous en remercions.***

Cher client,

Vous venez d'acquérir un KX-TCD505FR. Ce produit est fabriqué conformément aux normes de téléphonies numériques européennes sans fil (DECT). La technologie DECT se caractérise par la protection élevée contre les interceptions et la haute qualité des transmissions numériques. Ce téléphone a été conçu pour un large éventail d'applications. Par exemple, il peut être utilisé dans un réseau de bases et de combinés pour former un système téléphonique ayant les caractéristiques suivantes:



- possibilité d'utiliser jusqu'à 6 combinés par base;
- possibilité d'intercommunication entre deux combinés;
- possibilité d'utiliser un combiné avec un maximum de 4 bases, ce qui augmente la zone de communication radio.

Les services de présentation du numéro et les services SMS, lorsqu'ils sont disponibles, sont des services proposés par les compagnies de téléphone. Si vous souscrivez un abonnement à ce service, votre téléphone affichera le numéro de téléphone de votre correspondant.

Préparatifs

## Avant d'utiliser l'appareil pour la première fois

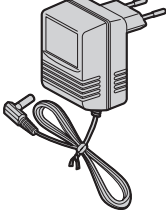
### Accessoires (spécifiques au produit)

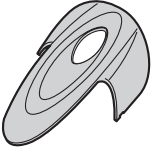
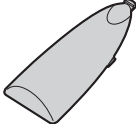
|  |  |  |
|--|--|--|
| <input type="checkbox"/> Adaptateur secteur<br>PQLV19CE<br><br>un | <input type="checkbox"/> Cordon téléphonique<br><br>un      | <input type="checkbox"/> Batteries<br>rechargeables (AAA)<br>HHR-4EPT/BA2<br>(P03P)<br><br>deux |
| <input type="checkbox"/> Clip ceinture<br><br>un                 | <input type="checkbox"/> Couvercle des batteries<br><br>un |  |

D'autres accessoires sont aussi disponibles. Pour de plus amples renseignements, veuillez vous adresser au centre de service après-vente Panasonic. 08.92.35.05.05

## Informations importantes

N'utilisez comme source d'alimentation électrique que celle fournie avec le produit. **Ne branchez pas l'adaptateur secteur sur une prise secteur autre qu'une prise standard de 220-240V CA.**

**Cet appareil a été approuvé pour être utilisé avec l'alimentation électrique PQLV19CE.**

Dans les cas suivants, l'appareil ne peut être utilisé pour réaliser des appels:

- Lorsque les batteries du combiné portatif sont déchargées ou défectueuses;
- En cas de panne de courant;
- Lorsque la fonction "Verrouillage du clavier" est activée;
- Lorsque l'appareil est en mode d'appel direct (seul le numéro d'appel direct peut être composé).

N'ouvrez jamais la base ou le combiné (sauf pour remplacer les batteries).

Cet appareil ne doit être utilisé ni à proximité d'un appareil de soins médicaux d'urgence/intensifs ni par des personnes portant un appareil de stimulation cardiaque (pacemaker).

Veillez à ce qu'aucun objet ou liquide ne pénètre dans l'appareil. N'exposez pas l'appareil à une fumée excessive, à la poussière, aux vibrations mécaniques ou aux chocs.

### Environnement

N'utilisez pas cet appareil près de l'eau. Maintenez l'appareil éloigné de toute source de chaleur (radiateur, autocuiseur, etc.) et ne le laissez pas dans une pièce où la température est inférieure à 5 °C ou supérieure à 40 °C.

L'adaptateur secteur est utilisé comme principal organe de déconnexion. Assurez-vous donc que la prise secteur est située ou installée près de l'appareil et est facilement accessible.

**AVERTISSEMENT:**  
POUR EVITER TOUT RISQUE DE  
DECHARGE ELECTRIQUE,  
N'EXPOSEZ JAMAIS CET APPAREIL  
A LA PLUIE OU TOUTE AUTRE  
SOURCE D'HUMIDITE.

### Précautions concernant les batteries

1. Utilisez les batteries du type prescrit uniquement.
2. **N'utilisez que des batteries rechargeables.**
3. N'utilisez pas ensemble des batteries neuves et des batteries usagées.
4. Ne jetez pas les batteries au feu, car elles pourraient exploser. Les batteries doivent être éliminées conformément à la réglementation locale sur les déchets.
5. N'ouvrez pas les batteries et ne les détériorez pas. L'électrolyte est corrosif et peut provoquer des brûlures ou des blessures aux yeux ou à la peau. L'électrolyte est toxique et ne doit jamais être avalé.
6. Lorsque vous manipulez les batteries, veillez tout particulièrement à ne pas les mettre en contact avec des matériaux conducteurs tels que bagues, bracelets ou clés, car ils risquent de provoquer un court-circuit. Les batteries et/ou le matériau conducteur peuvent surchauffer et occasionner des brûlures.
7. Rechargez les batteries fournies conformément aux instructions données dans le présent manuel.

### Emplacement

- Pour bénéficier d'une zone de couverture maximale et éviter les bruits parasites, il est recommandé d'installer la base comme indiqué ci-dessous:
  - Loin d'appareils électriques tels que téléviseurs, radios, ordinateurs ou autres téléphones;
  - Dans un endroit facile d'accès, élevé et central.

Préparatifs

## Emplacement des commandes

### ◆◆ Combiné

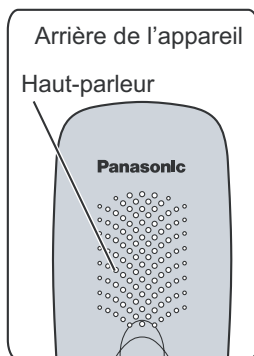
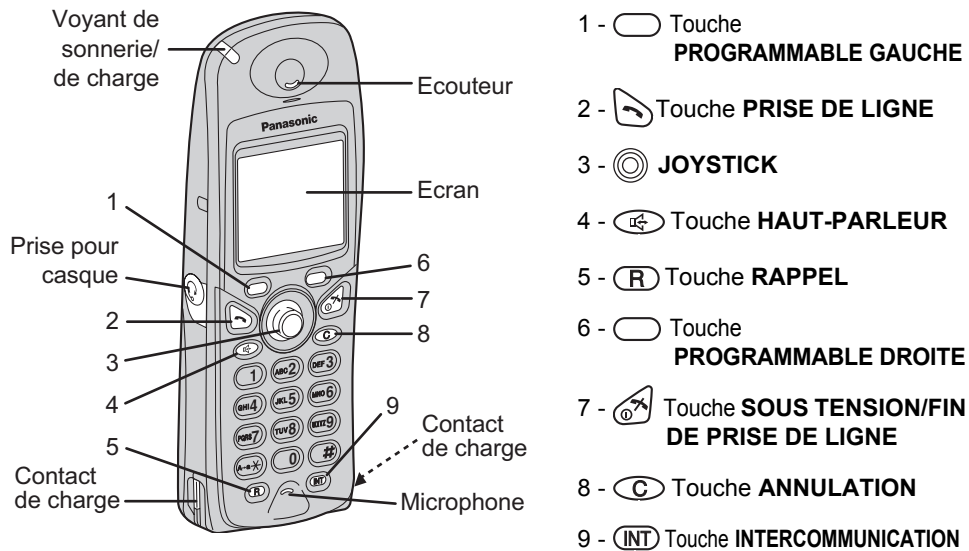

### Comment utiliser les touches **PROGRAMMABLES** du combiné

3 touches programmables permettent de sélectionner les fonctions qui sont affichées directement au-dessus de ces touches. Les fonctions affichées changent en fonction de l'utilisation du combiné. Par exemple, pour l'affichage en mode veille, les icônes "", "" et "" apparaissent au-dessus des touches programmables.

#### Exemple:

Type d'affichage en mode veille

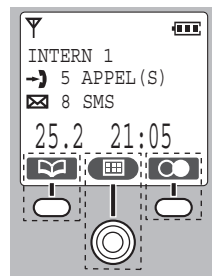

Pour utiliser "" (**Répertoire**), appuyez sur la touche **PROGRAMMABLE GAUCHE**.

Pour utiliser "" (**Menu**), appuyez directement sur le **JOYSTICK** qui fait office de touche programmable centrale. Pour utiliser ""

(**Renumérotation**), appuyez sur la touche **PROGRAMMABLE DROITE**.

L'icône "" qui apparaît au-dessus d'une touche programmable indique que celle-ci ne peut être utilisée.

- Pour sélectionner uniquement "" (**Menu**), vous pouvez également utiliser le **JOYSTICK** que vous déplacerez vers le bas, vers le haut, vers la gauche ou vers la droite.

## Emplacement des commandes



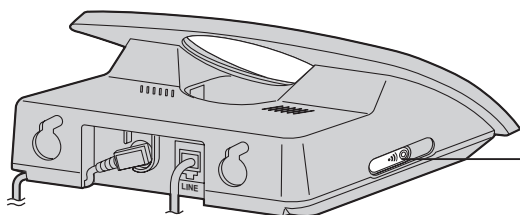



















### ◆◆ Base











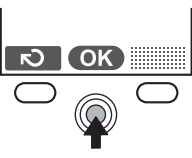
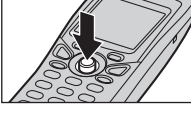

 Touche de LOCALISATION DU COMBINÉ

Préparatifs

### Signification des icônes apparaissant au-dessus des touches PROGRAMMABLES

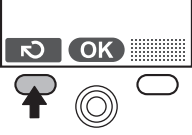
| Icône   | Fonction                | Icône   | Fonction               |
|---|-------------------------|---|------------------------|
|    | Ecran précédent         |    | LetterWise®            |
|  | Menu                    |  | Alphabet               |
|  | Sous-menu               |  | Numérique              |
|  | OK                      |  | Etendu 1               |
|  | Renumérotation          |  | Etendu 2               |
|  | Répertoire              |  | Grec                   |
|  | Nouveau répertoire      |  | Russe                  |
|  | Recherche               |  | Sélection              |
|  | Verrouillage du clavier |  | Pause                  |
|  | Horloge format 12/24    |  | Désactivation du micro |
|  | Pas de fonction         |  | Effacement             |

## Signification des symboles et utilisation des touches









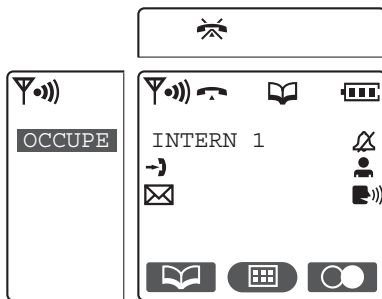





| Symbole   | Signification   |   |
|---|---|---|
|                            | Déplacez le <b>JOYSTICK</b> vers le haut, vers le bas, vers la gauche ou vers la droite.<br>Ex.: parcourir le menu principal.   |   |
| Ex.: OK<br>                | Ex.: affichage des éléments du menu<br>  | Enfoncez le <b>JOYSTICK</b> directement au milieu.<br><br>Dans cet exemple, l'élément souhaité est sélectionné.   |
| Ex.: renumérotation<br>  | Ex.: type d'affichage en mode veille<br>  | Appuyez sur la touche <b>PROGRAMMABLE DROITE</b> .<br><br>Dans cet exemple, le dernier numéro appelé est affiché.   |
| Ex.: Ecran précédent<br> | Ex.: affichage des éléments du menu<br>  | Appuyez sur la touche <b>PROGRAMMABLE GAUCHE</b> .<br><br>Dans cet exemple, l'écran affiche le menu antérieur.<br><br> remplit la même fonction. |
|                          | Appuyez sur la touche <b>SOUS TENSION/FIN DE PRISE DE LIGNE</b> .<br><b><u>Appuyez une ou deux fois sur cette touche et l'écran de veille sera affiché automatiquement.</u></b> |   |
|                          | Pour passer à l'étape suivante.   |   |
| “ ”   | Les mots entre guillemets se rapportent aux messages affichés à l'écran.  |   |
|                          | Le téléphone sonne  |   |



## Ecran



### ◆◆ Icônes de l'écran



-  Dans la zone de couverture de la base
-  Hors de la zone de couverture/pas d'enregistrement/  
base non alimentée.
-  Recherche/Intercommunication/  
Connexion à une base en cours
-  Communication en cours (appel ou réception)
-  Mode d'appel interdit activé
-  Utilisation du répertoire
-  Niveau de charge
-  Mode d'appel direct activé
-  Volume de sonnerie désactivé
-  INTERN 1 Nom du combiné (ex.: combiné 1)
-  Nouvel appel (présentation du numéro uniquement)
-  Courrier SMS (message écrit)
-  Messagerie vocale
-  OCCUPE La ligne est occupée par un autre combiné (pour les utilisateurs de combinés supplémentaires).





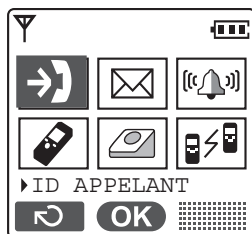

Préparatifs

### ◆◆ Ecran du menu principal

Pour vous rendre dans le **Menu principal**, enfoncez directement le centre du **JOYSTICK**  (ou déplacez  ) lorsque vous êtes sur l'écran de veille. L'icône du menu sélectionné est mise en évidence et son nom s'affiche.

**Exemple:** Le menu "ID APPELANT" est sélectionné.



-  Présentation du numéro
-  SMS
-  Options de sonnerie du combiné
-  Programmation du combiné
-  Programmation de la base
-  Talkie-walkie

## Installation

### ◆◆ Raccordement

Branchez l'adaptateur secteur et la prise du téléphone dans l'ordre **1, 2, 3, 4**.

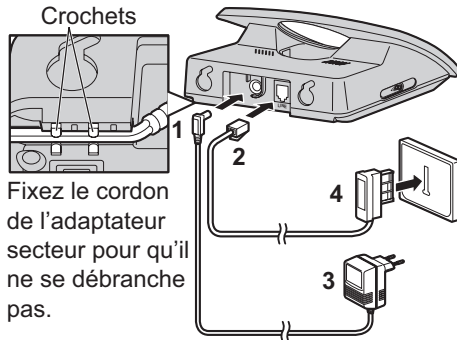

- L'adaptateur secteur doit rester branché en permanence. (Il est normal que l'adaptateur soit chaud pendant son utilisation.)
- N'installez jamais le câble du téléphone pendant un orage.
- UTILISEZ UNIQUEMENT L'ADAPTATEUR SECTEUR Panasonic PQLV19CE.

### ◆◆ Installation des batteries

Installez les batteries comme illustré. Le côté  $\ominus$  doit être introduit en premier lieu. Refermez le couvercle comme indiqué par la flèche.

- Lorsque vous remplacez les piles, la partie  $\oplus$  doit être retirée en premier lieu.

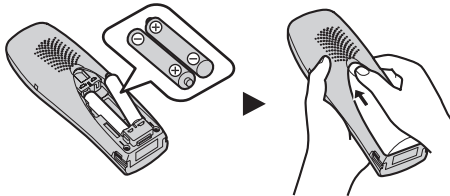

### ◆◆ Charge des batteries

A la livraison de l'appareil, les batteries ne sont pas chargées. Pour les charger, placez le combiné sur sa base. **Les batteries doivent être chargées pendant environ 7 heures avant la première utilisation.**

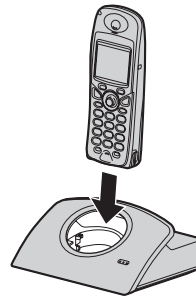

En cours de chargement, le voyant de charge affichera les couleurs suivantes.

**En cours de chargement**    **Charge terminée**

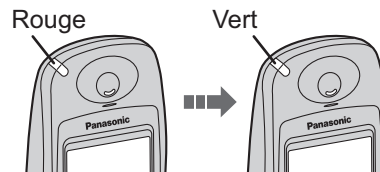

| Icône affichée | Niveau de charge    |
|----------------|---------------------|
|                | Fort                |
|                | Moyen               |
|                | Faible              |
|                | Recharge nécessaire |

Le combiné hors tension sera mis sous tension dès qu'il sera placé sur la base.

**Le combiné ne fonctionnera pas tant qu'il est sur la base.**

Si vous ne rechargez pas les batteries du combiné pendant plus de 15 minutes, l'icône clignotera à l'écran lorsque vous enlèverez le combiné de la base.

## Installation

### ◆ Informations relatives aux batteries

En condition de pleine charge, l'autonomie des batteries Panasonic est de:

#### Batteries Ni-MH (700 mAh)

| Etat                              | Autonomie     |
|-----------------------------------|---------------|
| En communication (PRISE DE LIGNE) | environ 10 h  |
| En veille                         | environ 120 h |

#### Batteries Ni-Cd (250 mAh)

| Etat                              | Autonomie    |
|-----------------------------------|--------------|
| En communication (PRISE DE LIGNE) | environ 4 h  |
| En veille                         | environ 40 h |

- Les durées indiquées se rapportent aux performances optimales.
- L'autonomie des batteries peut être moindre en fonction des conditions d'utilisation et de la température ambiante.
- **Nettoyez une fois par mois les contacts de charge du combiné et de la base à l'aide d'un chiffon doux et sec. Procédez à des nettoyages plus fréquents si l'appareil est en contact avec des substances grasses, de la poussière ou s'il se trouve dans une atmosphère très humide.** Sans quoi, la charge des batteries pourrait être de moins bonne qualité.
- Les batteries ne peuvent être surchargées à moins d'être enlevées et remplacées de manière répétée.
- Pour garantir une durée de vie maximale, il est recommandé de ne pas recharger les batteries tant que l'icône n'a pas commencé à clignoter



### ◆ Remplacement des batteries

Si l'icône  clignote après seulement quelques appels alors que les batteries du combiné ont été complètement chargées, remplacez les deux batteries.

- **Chargez les nouvelles batteries pendant environ 7 heures avant d'utiliser l'appareil. (Ne branchez pas la prise du téléphone à ce stade.)**
  - **Lors du remplacement des batteries, veillez bien à définir le type de batteries, même si vous utilisez des batteries identiques, afin d'initialiser la mémoire de charge restante sur votre combiné. (Consultez le point Définir le type de batterie à la page 55.)**
  - N'utilisez pas de batteries non rechargeables. Si vous mettez des batteries non rechargeables et que vous commencez la charge, cela peut provoquer la fuite d'électrolyte.
  - Appuyez fermement sur l'encoche du couvercle, puis faites le glisser comme indiqué par la flèche.
- Remplacez les 2 batteries (p.10) et refermez le couvercle, puis rechargez le combiné pendant environ 7 heures.



**Veillez commander des batteries Panasonic P03P (Ni-MH) ou P03H (Ni-Cd).**

Préparatifs

## Installation

### ◆◆ Mise sous tension/arrêt

#### ◆ Mise sous tension

Maintenez la touche **SOUS TENSION** enfoncée.



Lorsque vous relâchez la touche **SOUS TENSION**, l'écran passe en mode veille.

#### ◆ Arrêt

Maintenez la touche **SOUS TENSION** enfoncée.







L'écran s'éteint.











### ◆◆ Sélection de la langue d'affichage

Vous avez le choix entre 19 langues. La langue par défaut est le français.

Pour sortir, appuyez sur la touche .

|  |  |  |
|--|--|--|
| <p><b>1</b> Appuyez sur le <b>JOYSTICK</b> (ou déplacez-le).</p>  | <p><b>2</b> Sélectionnez "<b>PROG. COMBINE</b>".</p>  | <p><b>3</b> Sélectionnez "<b>CHOIX AFFICHAGE</b>".</p>  |
| <p><b>4</b> Sélectionnez "<b>CHOIX LANGAGE</b>".</p>              | <p><b>5</b> Choisissez la langue souhaitée.</p>       |  |

- Si vous sélectionnez une langue que vous ne comprenez pas, réinitialisez le combiné pour revenir au réglage d'origine.

Appuyez sur  ➔ Appuyez sur  ➔ Bougez  ➔ Appuyez sur  ➔ Bougez   
 ➔ Appuyez sur  ➔ Bougez  ➔ Appuyez sur  ➔ Entrez le code PIN à 4 chiffres du combiné (le réglage par défaut est 0000) ➔ Bougez  ➔ Appuyez sur 







Tous les réglages du combiné seront réinitialisés (p.57). Les données du répertoire seront toutefois conservées.

## Installation

### ◆◆ Programmation de la date et de l'heure













Après une panne de courant, il faut de nouveau régler l'horloge. Assurez-vous que l'icône  ne clignote pas.

Pour sortir, appuyez sur la touche .

|  |  |   |
|--|--|---|
| <p><b>1</b> Appuyez sur le <b>JOYSTICK</b> (ou déplacez-le).</p>  | <p><b>2</b> Sélectionnez "<b>PROG. COMBINE</b>".</p>  →  | <p><b>3</b> Sélectionnez "REG. DATE/HEURE".</p>  →  |
| <p><b>4</b> Réglez la date (voir ci-après).</p>  | <p><b>5</b> Réglez l'heure (voir ci-après).</p>  | <p><b>6</b> Appuyez sur le <b>JOYSTICK</b>.</p>    |

Préparatifs

**Exemple:** Pour régler la date et l'heure au 16 février 2003, 19h 15.

| Date  |   |   | Heure   |  |   |
|---|---|---|---|--|---|
| Jour  | Mois  | Année   | Heure   | Minute   | Horloge format 12/24  |
|   |   |   |   |   |   |

### ◆ Pour sélectionner le format de l'horloge

Appuyez à plusieurs reprises sur la touche **PROGRAMMABLE DROITE**.



Horloge format 24 → Horloge format 12 (AM: le matin) → Horloge format 12 (PM: l'après-midi)

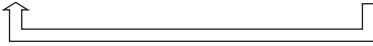

## Utilisation du téléphone

### ◆◆ Appeler un correspondant

#### ◆ Pré-numérotation

- 1 Entrez le numéro de téléphone.
- 2 Appuyez sur la touche **PRISE DE LIGNE**.



#### ◆ Post-numérotation

- 1 Appuyez sur la touche **PRISE DE LIGNE**.
- 2 Entrez le numéro de téléphone.



- Si vous devez corriger une erreur au moment de la composition du numéro en mode **Pré-numérotation**, appuyez sur **(C)**. Les chiffres s'effacent vers la gauche. Entrez ensuite le nouveau chiffre. Pour effacer tous les chiffres, appuyez sur la touche **(C)** et maintenez la enfoncée.
- Vous pouvez aussi utiliser la touche **(↔)** pour réaliser un appel.

### ◆◆ Répondre à un appel

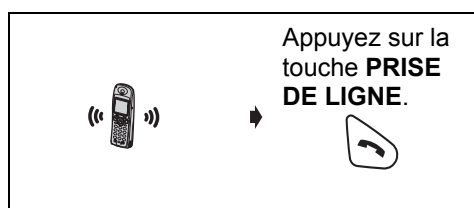

#### ◆ Mettre fin à un appel

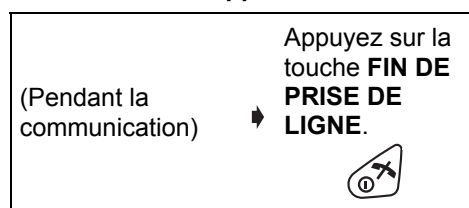

- Vous pouvez également répondre à un appel en pressant les touches **(0)** à **(9)**, **(\*)**, **(#)**, **(↔)** ou **(INT)** (**N'importe quelle touche de prise de ligne**).

### ◆◆ Prise de ligne automatique

Lorsqu'elle est activée, la fonction **Prise de ligne automatique** vous permet de répondre au téléphone en soulevant le combiné de la base. (Consultez le point **Activation/désactivation de la prise de ligne automatique** à la page 55.)

## Utilisation du téléphone

### ◆◆ Volume de l'écouteur (ou de l'écouteur du casque)/ volume du haut-parleur

Il y a 3 niveaux de volume pour l'écouteur (ou écouteur du casque) et 6 pour le haut-parleur.

(Pendant la communication) ➔ Pour augmenter le volume, poussez le **JOYSTICK** vers le haut.  
Pour diminuer le volume, poussez le **JOYSTICK** vers le bas.



### ◆◆ Conversation téléphonique en mains-libres (Grâce à la fonction mains-libres numérique)

La fonction mains-libres vous permet de parler avec votre correspondant sans devoir tenir le combiné. Elle permet aussi aux autres personnes présentes dans la pièce d'entendre la conversation.

#### ◆ Pour utiliser à nouveau l'écouteur

(Pendant la communication) ➔ Appuyez sur la touche **HAUT-PARLEUR**.



Appuyez sur la touche **PRISE DE LIGNE**.





- Pour obtenir un fonctionnement optimal, veuillez tenir compte des éléments suivants:
  - Veillez à ce qu'il y ait le moins de bruit possible dans la pièce lorsque vous vous adressez à votre correspondant.
  - Si vous ou votre correspondant n'entendez pas bien ce qui se dit, déplacez le **JOYSTICK** vers le haut ou vers le bas pour modifier le volume. Il existe 6 niveaux sonores pour le haut-parleur.

### ◆◆ Désactivation du micro

Au cours de la communication, vous pouvez désactiver votre micro afin que votre correspondant ne puisse pas écouter ce que vous dites. Quand le micro est désactivé, vous entendez toujours votre correspondant.

#### ◆ Pour désactiver le micro

(Pendant la communication) ➔ Appuyez sur la touche **PROGRAMMABLE GAUCHE**, et l'icône clignote.

 ➔ 



#### ◆ Pour réactiver le micro

Appuyez une nouvelle fois. L'icône arrête de clignoter.



## Utilisation du téléphone

### ◆◆ Verrouillage du clavier

Vous pouvez verrouiller les touches de numérotation du combiné. Lorsque le clavier est verrouillé, vous pouvez répondre aux appels entrants mais vous ne pouvez pas en réaliser. Lorsque le clavier est verrouillé, l'icône  du menu est remplacée par .

**Tant que le clavier est verrouillé, il est impossible de réaliser des appels d'urgence.**

#### ◆ Verrouillage du clavier activé

(Type d'affichage en mode veille) → Appuyez sur la touche **JOYSTICK** et maintenez-la enfoncée pendant plus de 2 secondes.



#### ◆ Verrouillage du clavier désactivé

Appuyez une nouvelle fois sur la touche **JOYSTICK** et maintenez-la enfoncée pendant plus de 2 secondes.





### ◆◆ Localisation du combiné/Recherche







Vous pouvez retrouver un combiné égaré en utilisant la fonction recherche.

#### ◆ Recherche

|  |   |  |
|--|---|--|
| <p><b>&lt;Base&gt;</b></p> <p>Appuyez sur la touche de <b>LOCALISATION DU COMBINÉ.</b></p>  | → | <p><b>&lt;Tous les combinés&gt;</b></p> <p>Tous les combinés enregistrés sonnent pendant 1 minute.</p>  |
|--|---|--|

#### ◆ Pour arrêter la recherche

|  |    |   |
|--|----|---|
| <p><b>&lt;Base&gt;</b></p> <p>Appuyez sur la touche de <b>LOCALISATION DU COMBINÉ.</b></p>  | OU | <p><b>&lt;Un des combinés&gt;</b></p> <p>Appuyez sur la touche <b>PRISE DE LIGNE.</b></p>  |
|--|----|---|

- Vous pouvez également arrêter la recherche en appuyant sur les touches de  à , , , ,  ou .
- Lorsque le volume de sonnerie est coupé (p.49, 58), le combiné sonnera au volume le plus faible.







## Utilisation du téléphone

### ◆◆ Renumérotation



Les 10 derniers numéros que vous avez formés sont automatiquement enregistrés dans la liste de renumérotation.

#### ◆ Numérotation au départ de la liste de renumérotation





|  |  |   |
|--|--|---|
| <b>1</b> Appuyez sur la touche <b>PROGRAMMABLE DROITE</b> .<br> | <b>2</b> Recherchez le numéro composé précédemment.<br> | <b>3</b> Appuyez sur la touche <b>PRISE DE LIGNE</b> .<br> |
|--|--|---|

- Si la liste de renumérotation ne comporte aucun numéro, le message "MEMOIRE VIDE" s'affiche lorsque vous appuyez sur la touche .
- Lorsque vous faites défiler la liste jusqu'au dernier numéro repris, un bip retentira.
- Vous pouvez aussi utiliser la touche  pour réaliser un appel.
- Pour la procédure à suivre afin de sauvegarder les numéros de la liste de renumérotation dans le répertoire ou pour modifier ou effacer les numéros en mémoire, veuillez consulter les pages 21 et 22.



#### ◆ Composition du dernier numéro appelé

|   |  |
|---|--|
| <b>1</b> Appuyez sur la touche <b>PRISE DE LIGNE</b> .<br> | <b>2</b> Appuyez sur la touche <b>PROGRAMMABLE DROITE</b> .<br> |
|---|--|

#### Renumérotation automatique

Si vous appuyez sur  puis sur  pour recomposer un numéro et que celui-ci est occupé, l'appareil composera à nouveau le numéro toutes les 40 secondes jusqu'à 12 fois. Lorsque vous utilisez la fonction de renumérotation automatique, appuyez à nouveau sur la touche  après avoir appuyé sur la touche  si le micro n'a pas été réactivé.

### ◆◆ Utilisation de la touche "R" (rappel)

La touche **RAPPEL**  permet d'accéder à des services téléphoniques spéciaux. Pour de plus amples renseignements, veuillez vous adresser à votre fournisseur d'accès au réseau. Si votre appareil est relié à un central téléphonique, la touche  vous permet d'accéder à certaines fonctions du central telles que le transfert d'appel vers un autre poste.

### ◆◆ Utilisation provisoire de la tonalité (pour ceux qui utilisent un téléphone à cadran ou à impulsions)

Le mode de numérotation passe en mode tonalité. Vous pouvez alors utiliser les touches numériques pour entrer des numéros qui requièrent la tonalité (par exemple, pour accéder aux services bancaires électroniques).

Avant d'entrer un numéro. ➔ Appuyez sur .



- Lorsque vous raccrochez, le mode retourne au mode impulsions.

## Utilisation du téléphone

### ◆◆ Pause pendant la composition d'un numéro (pour les appareils reliés à un central téléphonique ou les appels à longue distance)

Une pause pendant la composition d'un numéro est utilisée lorsque la pause dans la composition d'un numéro est nécessaire, par exemple pour l'utilisation d'un central téléphonique ou pour accéder à un service d'appel longue distance.

Par exemple, former le 0 (numéro d'accès à la ligne), suivi d'une pause pour obtenir une ligne extérieure en passant par un central téléphonique:

|   |   |   |   |
|---|---|---|---|
| <b>1</b> Appuyez sur <b>0</b> .   | <b>2</b> Appuyez sur la touche <b>PROGRAMMABLE DROITE</b> .                       | <b>3</b> Entrez le numéro de téléphone. | <b>4</b> Appuyez sur la touche <b>PRISE DE LIGNE</b> .                              |
|  |  |   |  |

- La pause permet d'obtenir la communication lorsque vous rappelez un numéro ou appelez un numéro en mémoire.
- En appuyant à plusieurs reprises sur la touche **PROGRAMMABLE DROITE (Pause)**, vous augmentez la durée de la pause entre les chiffres.
- Pour modifier la durée de la pause, reportez-vous à la page 59.

### ◆◆ Signal d'appel

Pour bénéficier du service "signal d'appel" offert par votre fournisseur d'accès au réseau, il vous faut souscrire un abonnement à ce service. Vous pouvez alors répondre au deuxième appel en mettant votre premier correspondant en attente.

(Le bip de signal d'appel retentit) → Appuyez sur **RAPPEL**.  → Le premier appel est mis en attente pendant que vous prenez le deuxième.

#### ◆◆ Pour reprendre le premier appel

Appuyez une nouvelle fois sur **RAPPEL**. 

- Si vous avez souscrit un abonnement aux services de présentation du numéro et de signal d'appel, votre combiné affichera le numéro du deuxième correspondant pendant l'appel.
- Si le numéro de téléphone est sauvegardé dans le répertoire avec le nom de la personne, le nom sera également affiché.
- Pour de plus amples renseignements sur ce service, veuillez vous adresser à votre fournisseur d'accès au réseau.

### ◆◆ Messagerie vocale

Pour bénéficier du service de messagerie vocale offert par votre fournisseur d'accès au réseau, il vous faut souscrire un abonnement à ce service. Après avoir souscrit l'abonnement,  s'affichera sur votre combiné pour indiquer que vous avez un message en attente. Pour de plus amples renseignements sur ce service, veuillez vous adresser à votre fournisseur d'accès au réseau.

- Si  reste affiché alors que vous avez écouté les nouveaux messages, faites-le disparaître en déplaçant le **JOYSTICK** vers la gauche pendant 2 secondes.

## Présentation du numéro

### ◆◆ Service présentation du numéro

Pour bénéficier du service de présentation du numéro offert par votre fournisseur d'accès au réseau, il vous faut souscrire un abonnement à ce service.

Une fois abonné, vous pourrez voir affichées sur l'appareil les informations relatives à vos correspondants.

Si votre appareil est relié à un standard téléphonique ou à une ligne téléphonique non compatible avec ce service, vous ne pourrez pas l'utiliser.

#### ◆ Type d'affichage en mode veille

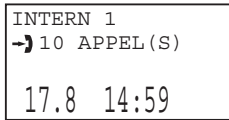

Lorsque de nouveaux appels sont reçus, leur nombre s'affiche. Dans l'exemple de gauche, 10 nouveaux appels ont été reçus.

### ◆◆ Appeler un correspondant depuis la liste de présentation des numéros



Les numéros des 50 derniers correspondants sont sauvegardés dans l'ordre de réception des appels. Le 51<sup>e</sup> appel reçu efface les informations sur l'appel le plus ancien. Si le nom du correspondant a été sauvegardé avec le numéro dans le répertoire (consultez le point **Mémorisation d'informations d'appelant** à la page 24), le nom du correspondant sera affiché également.

Pour sortir, appuyez sur la touche .

**1** Appuyez sur le **JOYSTICK** (ou déplacez-le).



**2** Sélectionnez "**→** ID APPELANT".

**3** Les informations relatives au correspondant le plus récent s'affichent.

Heure de réception

Date de réception 17.8 14:59

Nom JOHN SMITH

N° de tél. 0123456789

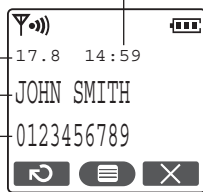

**4** Recherchez l'entrée souhaitée.



**5** Appuyez sur la touche **PRISE DE LIGNE**.







- Vous pouvez aussi utiliser la touche  pour réaliser un appel.
- L'icône "✓" indique que vous avez déjà consulté les informations relatives à ce correspondant ou que vous avez répondu à l'appel.
- Si votre correspondant a souhaité que les informations le/la concernant ne s'affichent pas, le message "APPEL PROTEGE" s'affiche.
- Si votre correspondant appelle d'une zone non couverte par le service de présentation du numéro, le message "HORS ZONE" s'affiche.
- Lorsque vous faites défiler la liste jusqu'au dernier numéro recherché, un bip retentira.

## Menu Liste

### ◆◆ Liste de présentation des numéros





Il est possible de sauvegarder dans le répertoire les numéros repris dans la liste de présentation des numéros. Vous pouvez également modifier (pour appeler) ou supprimer les éléments de la liste de présentation des numéros.

Pour sortir, appuyez sur la touche .

|  |  |  |
|--|--|--|
| <p><b>1</b> Appuyez sur le <b>JOYSTICK</b> (ou déplacez-le).</p>  | <p><b>2</b> Sélectionnez "<b>→</b> ID APPELANT".</p>  →  | <p><b>3</b> Choisissez l'élément souhaité.</p>  →  |
| Passez à l'étape 4.  |  |  |









- Lorsque vous faites défiler la liste jusqu'au dernier numéro recherché, un bip retentira.
- Si la liste des appels ne comporte aucun numéro, le message "MEMOIRE VIDE" s'affiche lorsque vous sélectionnez "ID APPELANT".

### ◆ Modification du numéro reçu en vue d'un appel

|   |   |   |
|---|---|---|
| Suivez les étapes 1 à 3 décrites plus haut, puis:   |   |   |
| <p><b>4</b> Sélectionnez "MODIF. NUMERO".</p>  →  | <p><b>5</b> Modifiez le numéro de téléphone. (max. 24 chiffres)</p> | <p><b>6</b> Appuyez sur <b>PRISE DE LIGNE</b> ou appuyez sur le <b>JOYSTICK</b> pour réaliser l'appel.</p>  OU  |

- Vous pouvez aussi utiliser la touche  pour réaliser un appel.

### ◆ Sauvegarde du numéro dans le répertoire

|   |  |   |
|---|--|---|
| Suivez les étapes 1 à 3 décrites plus haut, puis:   |  |   |
| <p><b>4</b> Sélectionnez "SAUVEG. REPERT.".  → </p>                     | <p><b>5</b> Entrez le nom (p. 24, 25), puis appuyez sur . (max. 16 caractères)<br/>Si nécessaire, éditez le numéro de téléphone (max. 24 chiffres).</p> | <p><b>6</b> Appuyez sur le <b>JOYSTICK</b>.  → </p> |
| <p><b>7</b> Choisissez la catégorie souhaitée ou "NON" (p. 23).  → </p> | <p><b>8</b> Sélectionnez "SAUVEGARDE"; "MEMORISE" apparaît à l'écran. </p>  |   |

## Menu Liste

### ◆ Suppression d'un ou de tous les éléments de la liste de présentation des numéros

Suivez les étapes 1 à 3 décrites à la page précédente, puis:

**4** Choisissez "EFFACEMENT" ou "EFFACEMENT . TOTAL".



**5** Sélectionnez "OUI"; "EFFACE" s'affiche à l'écran.



### ◆◆ Menu Liste de renumérotation

Il est possible de sauvegarder dans le répertoire les numéros repris dans la liste de renumérotation. Vous pouvez également modifier (pour appeler) ou supprimer les éléments de la liste renumérotation.

Pour sortir, appuyez sur la touche .

**1** Appuyez sur la touche **PROGRAMMABLE DROITE**.



**2** Choisissez l'élément souhaité.



Passez à l'étape 3.

- Si la liste de renumérotation ne comporte aucun numéro, le message "MEMOIRE VIDE" s'affiche lorsque vous appuyez sur la touche .

### ◆ Sauvegarde du numéro dans le répertoire

Suivez les étapes 1 et 2 décrites plus haut, puis:

**3** Sélectionnez "SAUVEG. REPERT. ".



**4** Entrez le nom (p. 24, 25). (max. 16 caractères)

**5** Appuyez deux fois sur le **JOYSTICK**.



**6** Choisissez la catégorie souhaitée ou "NON" (p.23).



**7** Sélectionnez "SAUVEGARDE"; "MEMORISE" apparaît à l'écran.



## Menu Liste

### ◆ Modification du numéro composé

Suivez les étapes 1 et 2 décrites à la page précédente, puis:

**3** Sélectionnez "MODIF. NUMERO".



**4** Modifiez le numéro de téléphone. (max. 24 chiffres)

**5** Appuyez sur **PRISE DE LIGNE** ou appuyez sur le **JOYSTICK** pour réaliser l'appel.

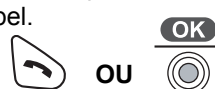

- Vous pouvez aussi utiliser la touche  pour réaliser un appel.

### ◆ Suppression d'un ou de l'ensemble des éléments de la liste de renumérotation

Suivez les étapes 1 et 2 décrites à la page précédente, puis:

**3** Choisissez "EFFACEMENT" ou "EFFACEMENT. TOTAL".



**4** Sélectionnez "OUI"; "EFFACE" s'affiche à l'écran.



## Utilisation du répertoire

Vous pouvez mémoriser jusqu'à 200 noms et numéros de téléphone dans le répertoire. Si vous êtes abonné au service de présentation du numéro, lorsque vous recevez un appel provenant d'un numéro que vous avez entré dans le répertoire avec le nom de la personne, le nom de celle-ci s'affiche.

### ◆◆ Fonction de catégories privées

Vous pouvez regrouper par catégories les informations sur les correspondants qui se trouvent dans le répertoire. Vous disposez pour cela de 9 catégories. Par exemple, vous pouvez utiliser la catégorie 1 pour le numéro de téléphone de vos amis. Vous pouvez modifier le nom de chacune des catégories (10 caractères maximum: consultez le point **Modification du nom de la catégorie privée** à la page 51), et vous pouvez sélectionner une des trois couleurs du voyant (consultez le point **Attribution d'une couleur privée** à la page 51) ainsi que l'une des 15 sonneries (consultez le point **Sélection du type de sonnerie pour un appel privé** à la page 49).

**Cette fonction n'est accessible qu'aux abonnés au service de présentation du numéro.** Pour plus d'informations, veuillez vous adresser à votre fournisseur d'accès au réseau.

#### Exemple

| N° de catégorie privée | Couleur du voyant de sonnerie * |        |       | Type de sonnerie de catégorie privée | Nom de catégorie |
|------------------------|---------------------------------|--------|-------|--------------------------------------|------------------|
|                        | Vert                            | Orange | Rouge |                                      |                  |
| 1                      |                                 | ✓      |       | 3                                    | Amis             |
| 3                      |                                 |        | ✓     | 2                                    | Client           |







\* La couleur par défaut du voyant est le vert.

- L'appareil indiquera un appel entrant à l'aide de la couleur par défaut du voyant (vert) et de la sonnerie attribuée aux appels externes (p.49) pendant un bref instant jusqu'à ce que votre fournisseur d'accès au réseau communique les informations permettant la présentation du numéro.

## Utilisation du répertoire





### ◆◆ Mémorisation d'informations d'appelant

Pour sortir, appuyez sur la touche .

|   |  |  |
|---|--|--|
| <p><b>1</b> Appuyez sur la touche <b>PROGRAMMABLE GAUCHE</b>.</p>  | <p><b>2</b> Appuyez sur le <b>JOYSTICK</b> pour entrer; ensuite l'écran affiche le nombre d'entrées vides dans le répertoire.</p>  |  |
| <p><b>3</b> Entrez le nom (voir ci-après et à la page suivante). (max. 16 caractères)</p>   | <p><b>4</b> Appuyez sur le <b>JOYSTICK</b>.</p>   | <p><b>5</b> Entrez le numéro de téléphone. (max. 24 chiffres)</p>  |
| <p><b>6</b> Appuyez sur le <b>JOYSTICK</b>.</p>                   | <p><b>7</b> Choisissez la catégorie souhaitée ou "NON".</p>    | <p><b>8</b> Sélectionnez "SAUVEGARDE"; "MEMORISE" apparaît à l'écran.</p>  |

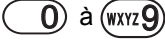
- Si le message "MEMOIRE PLEINE" s'affiche lorsque vous appuyez sur , cela signifie qu'il n'y a plus de place dans le répertoire. Pour pouvoir entrer de nouvelles données dans le répertoire, vous devez d'abord effacer des données anciennes.
- Pour mémoriser des informations sur un autre correspondant, reprenez à partir du point 3.

### ◆◆ Saisie des noms/caractères

| Touches   | Opérations  |
|---|---|
|  | Bougez le <b>JOYSTICK</b> vers le haut, vers le bas, vers la gauche ou vers la droite pour déplacer le curseur (caractère clignotant).  |
|  | Appuyez sur ces touches pour entrer des lettres/chiffres. (Les lettres/chiffres entrés s'ajoutent à gauche du curseur. Si le curseur se trouve au début d'une ligne, la lettre/chiffre entré apparaîtra en début de ligne.) |
|  | Appuyez sur cette touche pour effacer des caractères. (Le caractère qui se trouve sous le curseur sera effacé. Pour effacer tous les caractères, appuyez sur cette touche et maintenez-la enfoncée.)                        |
|  | Appuyez sur cette touche pour remplacer les majuscules par des minuscules et vice versa.  |
|  | Appuyez sur cette touche pour insérer un espace (sauf lorsque vous vous trouvez en mode numérique).   |
|  | Appuyez sur cette touche pour insérer un symbole (*, #, /, etc.) (sauf lorsque vous vous trouvez en mode numérique).  |



## Utilisation du répertoire

### ◆ Sélection du mode de saisie

Vous pouvez sélectionner un des 7 modes en appuyant sur la touche **PROGRAMMABLE DROITE** lorsque vous entrez un nom. L'icône de fonction qui apparaît au-dessus de la touche indique le mode de saisie activé. Le réglage par défaut est "LetterWise®". LetterWise® est un système simplifié de saisie de texte. Ce système suggère à l'utilisateur la lettre la plus susceptible de suivre la partie de texte introduite précédemment. Pour saisir les noms dans ce mode, consultez les indications de la page 35.

Pour voir la liste complète des caractères, consultez le **Tableau des caractères du répertoire** (p.80).

Pour changer de mode de saisie pendant la modification d'un nom dans le répertoire, appuyez sur la touche **PROGRAMMABLE DROITE**.

LetterWise®    Alphanet    Numérique    Grec    Etendu 1    Etendu 2    Russe

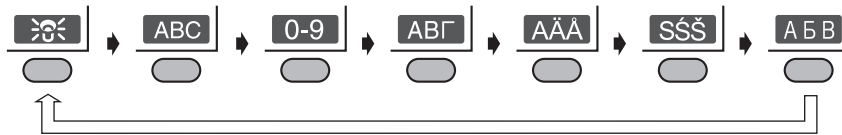

- Si le mode **LetterWise®** est sélectionné, choisissez la langue dont vous avez besoin (p.55).

### Exemple (Mode alphanet)

Entrez le nom à l'aide des lettres du clavier. Par exemple, pour entrer le nom "Anne" en mode alphanet.



## Utilisation du répertoire

### ◆◆ Recherche de données dans le répertoire

Toutes les données qui se trouvent dans le répertoire sont ordonnées comme suit:  
Lettre de l'alphabet/Symbole/Numéro/Numéro de téléphone (lorsque aucun nom n'a été enregistré).

Pour sortir, appuyez sur la touche .

- 1** Appuyez sur la touche **PROGRAMMABLE GAUCHE**.



- 2** Bougez le **JOYSTICK** vers le haut ou vers le bas pour trouver les données que vous cherchez.



### ◆ Recherche d'un nom à partir de l'initiale

Exemple: Pour trouver "Félix"

- 1** Appuyez sur la touche **PROGRAMMABLE GAUCHE**.



- 2** Appuyez sur la touche **3** jusqu'à ce que le premier nom commençant par la lettre "F" apparaisse.



- 3** Bougez le **JOYSTICK** vers le bas jusqu'à ce que le prénom "Félix" apparaisse à l'écran.



### ◆ Recherche par catégorie privée

- 1** Appuyez sur la touche **PROGRAMMABLE GAUCHE**.



- 2** Appuyez sur la touche **PROGRAMMABLE DROITE**.



- 3** Sélectionnez "CATEGORIE".



- 4** Choisissez la catégorie souhaitée.









- 5** Choisissez l'entrée que vous souhaitez afficher.





## Utilisation du répertoire

### ◆ Recherche en mode Recherche alphabétique

**Exemple:** Pour trouver "ΣΟΦΙΑ" (SOPHIA).

|   |   |  |
|---|---|--|
| <p><b>1</b> Appuyez sur la touche <b>PROGRAMMABLE GAUCHE</b>.</p>    | <p><b>2</b> Appuyez sur la touche <b>PROGRAMMABLE DROITE</b>.</p>  | <p><b>3</b> Sélectionnez "RECH. ALPHAB. ".</p>    |
| <p><b>4</b> Appuyez sur la touche <b>PROGRAMMABLE DROITE</b> jusqu'à ce que le mode de saisie souhaité (Grec) apparaisse.</p>  | <p><b>5</b> Sélectionnez l'initiale souhaitée "Σ".</p>             | <p><b>6</b> Bougez le <b>JOYSTICK</b> vers le bas jusqu'à ce que "ΣΟΦΙΑ" apparaisse.</p>  |

### ◆◆ Composition un numéro depuis le répertoire











|   |   |  |
|---|---|--|
| <p><b>1</b> Appuyez sur la touche <b>PROGRAMMABLE GAUCHE</b>.</p>  | <p><b>2</b> Sélectionnez l'élément souhaité (voir plus haut et à la page précédente).</p> | <p><b>3</b> Appuyez sur la touche <b>PRISE DE LIGNE</b> ou <b>HAUT-PARLEUR</b>.</p>  OU  |
|---|---|--|

Téléphone sans fil

## Utilisation du répertoire

### ◆◆ Modification d'un enregistrement dans le répertoire







Pour sortir, appuyez sur la touche .

|   |   |  |
|---|---|--|
| <p><b>1</b> Appuyez sur la touche <b>PROGRAMMABLE GAUCHE</b>.</p>  | <p><b>2</b> Choisissez l'élément souhaité.</p>  →                   | <p><b>3</b> Sélectionnez "MODIFICATION".</p>  →  |
| <p><b>4</b> Modifiez le nom. (max. 16 caractères)</p>   | <p><b>5</b> Appuyez sur le <b>JOYSTICK</b>.</p>    | <p><b>6</b> Modifiez le numéro de téléphone. (max. 24 chiffres)</p>  |
| <p><b>7</b> Appuyez sur le <b>JOYSTICK</b>.</p>                  | <p><b>8</b> Choisissez la catégorie souhaitée ou "NON".</p>  →  | <p><b>9</b> Sélectionnez "SAUVEGARDE"; "MEMORISE" apparaît à l'écran.</p>   |

- Pour modifier les informations d'un autre correspondant, reprenez à partir du point 2.

### ◆◆ Effacement d'informations d'appelant du répertoire

Pour sortir, appuyez sur la touche .

|   |  |  |
|---|--|--|
| <p><b>1</b> Appuyez sur la touche <b>PROGRAMMABLE GAUCHE</b>.</p>    | <p><b>2</b> Choisissez l'élément souhaité.</p>  →  | <p><b>3</b> Sélectionnez "EFFACEMENT".</p>  →  |
| <p><b>4</b> Sélectionnez "OUI"; "EFFACE" s'affiche à l'écran.</p>  →  |  |  |

- Pour effacer les informations d'un autre correspondant, reprenez à partir du point 2.
- Si le répertoire ne contient aucune information, le message "MEMOIRE VIDE" apparaîtra lorsque vous débuterez la recherche.









## Utilisation du répertoire

### ◆ Touches d'accès direct

Les touches de numérotation (1) à (9) peuvent être utilisées comme touches d'accès direct. Ces touches d'accès direct vous permettent de choisir 9 numéros de téléphone du répertoire.



Pour sortir, appuyez sur la touche .

#### ◆ Attribution d'une touche d'accès direct à un numéro de téléphone





|   |  |   |
|---|--|---|
| <p><b>1</b> Appuyez sur la touche <b>PROGRAMMABLE GAUCHE</b>.</p>    | <p><b>2</b> Choisissez l'élément souhaité.</p>  →  | <p><b>3</b> Sélectionnez "INSC TOUCHE RAP".</p>  →  |
| <p><b>4</b> Sélectionnez la touche de numérotation souhaitée.</p>  →  | <p><b>5</b> Sélectionnez "SAUVEGARDE"; "MEMORISE" apparaît à l'écran.</p>   |   |

- Si le répertoire ne contient aucune information, le message "MEMOIRE VIDE" apparaîtra lorsque vous débuterez la recherche.
- Si une entrée a déjà été associée à une touche d'accès direct, le signe "✓" apparaîtra à gauche du numéro de la touche. Si vous sélectionnez une touche d'accès direct accompagnée d'un "✓", appuyez sur  pour sélectionner "ECRIRE".

#### ◆ Composition d'un numéro à l'aide de la touche d'accès direct

|  |   |
|--|---|
| <p><b>1</b> Appuyez sur et maintenez enfoncée la touche de numérotation enregistrée comme touche d'accès direct jusqu'à ce qu'un numéro de téléphone apparaisse à l'écran.</p> | <p><b>2</b> Appuyez sur la touche <b>PRISE DE LIGNE</b> ou <b>HAUT-PARLEUR</b>.</p>  OU  |
|--|---|

#### ◆ Effacement des données affectées à une touche d'accès direct

|   |   |  |
|---|---|--|
| <p><b>1</b> Appuyez sur et maintenez enfoncée la touche de numérotation enregistrée comme touche d'accès direct jusqu'à ce qu'un numéro de téléphone apparaisse à l'écran.</p>  | <p><b>2</b> Appuyez sur le <b>JOYSTICK</b>.</p>  | <p><b>3</b> Sélectionnez "EFFACEMENT".</p>  |
| <p><b>4</b> Sélectionnez "OUI"; "EFFACE" s'affiche à l'écran.</p>  →  |   |  |

- L'effacement des données affectées à une touche d'accès direct n'efface pas pour autant les données mémorisées dans le répertoire.

## Fonction SMS (message écrit)

Vous pouvez envoyer et recevoir des messages écrits d'autres téléphones fixes ou mobiles compatibles avec la fonction et le réseau SMS.









Les messages peuvent être envoyés ou reçus via une boîte de réception publique ou personnelle. Vous pouvez partager la boîte de réception publique avec les membres de votre famille ou vos collègues. Il est possible de configurer jusqu'à 6 boîtes de réception personnelles si vous souhaitez recevoir ou envoyer des messages privés. Une fois que la boîte de réception privée a été configurée, les correspondants pourront envoyer directement les messages vers cette boîte en utilisant le numéro de boîte de réception. Un mot de passe est nécessaire pour accéder à une boîte de réception privée. **Pour configurer une boîte de réception privée, consultez les indications de la page 36.**

**La fonction SMS n'est accessible qu'aux abonnés au service de présentation du numéro.**

### ◆◆ Rédaction et envoi d'un nouveau message

Avant de pouvoir envoyer des messages depuis votre boîte de réception privée, vous devrez d'abord la configurer (p.36).

Pour sortir, appuyez sur la touche .

|   |   |   |
|---|---|---|
| <b>1</b> Appuyez sur le <b>JOYSTICK</b> (ou déplacez-le).                             | <b>2</b> Sélectionnez "  SMS".   | <b>3</b> Sélectionnez la boîte de réception "PUBLIC" ou ou l'un des boîtes de réception privées.  |
|    |  →  |  →  |
| <b>4</b> Pour la boîte de réception publique, passez à l'étape suivante.<br><b>OU</b> | <b>5</b> Sélectionnez "CREER UN MSG".   | <b>6</b> Créez le message (p.34, 35).   |
| Pour la boîte de réception privée, entrez le mot de passe de 4 chiffres.              |  →  |   |
| <b>7</b> Appuyez sur le <b>JOYSTICK</b> ; "DESTINATAIRE" s'affiche à l'écran.         |   |   |
|    |   |   |
| <p style="text-align: right;">Passez à l'étape 8.</p>                                 |   |   |

### ◆ Saisie manuelle d'un numéro de téléphone

Suivez les étapes 1 à 7 décrites plus haut, puis:

|  |   |
|--|---|
| <b>8</b> Entrez le numéro de téléphone.<br>(max. 20 chiffres)      | Appuyez sur le <b>JOYSTICK</b> .<br> |
| <p style="text-align: right;">Passez à l'étape 9 à la page 32.</p> |   |

## Fonction SMS (message écrit)

### ◆ Saisie d'un numéro de téléphone depuis le répertoire

Suivez les étapes 1 à 7 décrites à la page précédente, puis:

**8** Appuyez sur la touche  
**PROGRAMMABLE**  
**GAUCHE.**



Choisissez l'élément souhaité  
(p.26).



deux fois

Passez à l'étape 9 à la page suivante.

### ◆ Saisie d'un numéro de téléphone depuis la liste de présentation des numéros

Suivez les étapes 1 à 7 décrites à la page précédente, puis:

**8** Choisissez l'élément souhaité.



deux fois

Passez à l'étape 9 à la page suivante.

### ◆ Saisie d'un numéro de téléphone depuis la liste de renumérotation

Suivez les étapes 1 à 7 décrites à la page précédente, puis:

**8** Appuyez sur la touche  
**PROGRAMMABLE**  
**DROITE.**



Choisissez l'élément  
souhaité.



deux fois

Passez à l'étape 9 à la page suivante.

## Fonction SMS (message écrit)

Suivez les étapes 1 à 8 décrites aux pages 30 et 31, puis:

**9** "SAUVEGARDE?" apparaît à l'écran, ensuite sélectionnez "OUI" ou "NON".  
(Si vous avez choisi "OUI", le message "MESSAGE SAUVEGARDE" apparaît.)



**10** Sélectionnez "ENVOYER".



- "ENVOI MESSAGE" apparaît à l'écran après l'étape 10. L'écran revient au mode de veille et le message "TRANSFERT MESSAGE" s'affiche.
- Si la base ne dispose pas d'une mémoire suffisante pour envoyer un message, l'écran affiche le message "LISTE SMS PLEINE VEUILLEZ EFFACER LES MSG.". La base revient alors au mode du menu des fonctions.
- Quand vous aurez créé le message SMS en utilisant la boîte de réception, l'appareil affichera "▲REUTILI . TEXTE?" chaque fois que vous sélectionnerez "CREER UN MSG" avec la même boîte de réception.
- Si vous essayez d'envoyer un message en utilisant un numéro (Destinataire) de plus de 20 chiffres de du répertoire, de la liste de présentation des numéros ou de la liste de renumérotation, le message "NUMERO INCORRECT" s'affiche et l'écran revient à "<ENTRER NO . TEL>".
- La longueur maximale du message est de 160 caractères. Consultez votre fournisseur de service SMS pour obtenir de plus amples informations.
- Vous pouvez sauvegarder jusqu'à 69 messages de 80 caractères chacun.
- Si votre téléphone est raccordé à un central téléphonique, consultez la page 43 pour voir comment entrer le numéro du destinataire.
- Après l'étape 9, vous pouvez envoyer un message vers une boîte privée, si cela est possible, ou demander une confirmation de l'envoi de votre message. Voir ci-après et à la page suivante.

### ◆ Envoyer un message vers une boîte de réception privée

Vous pouvez également envoyer un message vers une boîte de réception privée, pour autant que votre correspondant en ait configuré une.

Suivez les étapes 1 à 9 décrites aux pages 30 à 32, puis:

**10** Sélectionnez "No BOITE SMS".



**11** Entrez le numéro de la boîte de réception (1-9), puis appuyez sur le JOYSTICK.



**12** Sélectionnez "ENVOYER".



- Vous pouvez également entrer "0" pour sélectionner une boîte de réception publique.
- Après l'étape 11, vous pouvez demander une confirmation de l'envoi de votre message. Consultez la page suivante.



## Fonction SMS (message écrit)

### ◆ Demande de confirmation de l'envoi de votre message

Vous pouvez demander à votre fournisseur de services SMS de confirmer que votre message a bel et bien été envoyé.

Suivez les étapes **1 à 9** décrites aux pages 30 à 32, puis:

**10** Sélectionnez "ACC.  
RECEPTION".



**11** Sélectionnez "OUI".







**12** Sélectionnez  
"ENVOYER".

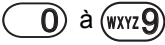

## Fonction SMS (message écrit)

### ◆◆ Saisie du texte

| Touches   | Opérations  |
|---|---|
|    | Bougez le <b>JOYSTICK</b> vers le haut, vers le bas, vers la gauche ou vers la droite pour déplacer le curseur.   |
|    | Appuyez sur ces touches pour entrer des lettres/chiffres. (Les lettres/chiffres entrés s'ajoutent à gauche du curseur. Si le curseur se trouve au début d'une ligne, la lettre/chiffre entré apparaîtra en début de ligne.) |
|    | Appuyez sur cette touche pour effacer des caractères. (Le caractère qui se trouve sous le curseur sera effacé. Pour effacer tous les caractères, appuyez sur cette touche et maintenez-la enfoncée.)                        |
|    | Appuyez sur cette touche pour passer des majuscules aux minuscules et vice versa.   |
|  | Appuyez sur cette touche pour insérer un espace (sauf lorsque vous vous trouvez en mode numérique).   |
|  | Appuyez sur cette touche pour insérer un symbole (*, #, /, etc.) (sauf lorsque vous vous trouvez en mode numérique).  |

### ◆ Sélection du mode de saisie

Les modes de saisie sont au nombre de 5: **LetterWise®** (mode par défaut), alphabet (ABC), numérique (0-9), Grec (ΑΒΓ) et étendu (ΑΑΑ). L'icône de fonction qui apparaît au-dessus de la touche indique le mode de saisie activé. Pour voir la liste complète des caractères, consultez le **Tableau des caractères SMS** (p.81).

Pour changer le mode de saisie alors que vous créez un message, appuyez sur la touche **PROGRAMMABLE DROITE**.

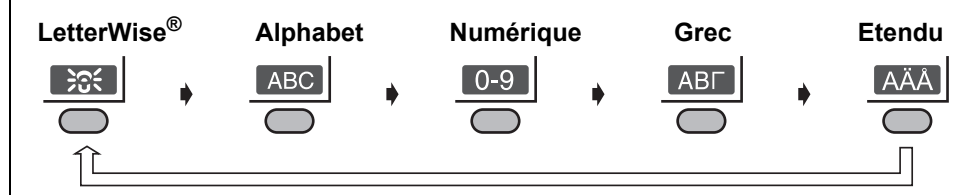

- Si le mode **LetterWise®** (voir page suivante) est sélectionné, choisissez la langue dont vous avez besoin (p.55).

## Fonction SMS (message écrit)

### ◆◆ Saisie d'un texte en mode LetterWise®

Le mode de saisie par défaut est le mode **LetterWise®**. **LetterWise®** est un système simplifié de saisie de texte.

Ce système suggère à l'utilisateur la lettre la plus susceptible de suivre la partie de texte introduite précédemment.

| Opérations de saisie   |
|--|
| Entrez les lettres en appuyant sur les touches <b>(ABC2)</b> - <b>(WXYZ9)</b> .  |
| Si la lettre affichée n'est pas correcte, modifiez-la en appuyant sur <b>(#)</b> (plusieurs fois si nécessaire).   |
| Continuez à écrire le mot en vous assurant que les lettres affichées sont correctes. Si elles ne le sont pas, corrigez-les.  |
| Pour entrer des symboles, appuyez sur <b>(1)</b> . Si le symbole souhaité n'apparaît pas, appuyez plusieurs fois sur <b>(#)</b> jusqu'à ce que le symbole souhaité apparaisse. |

#### Exemple (La langue choisie est l'anglais)



































Pour entrer le mot "hello".

|   |   |
|---|---|
| <b>1</b> Appuyez sur <b>(↵)</b> pour passer aux lettres minuscules.   | <input type="text" value=" &lt;CREER MSG&gt;"/> |
| <b>2</b> Appuyez sur <b>(QW14)</b> . "i" est la première lettre de mot la plus fréquente.                       | <input type="text" value="i"/>                  |
| <b>3</b> Appuyez sur <b>(#)</b> pour afficher la lettre suivante. "h" est la deuxième lettre la plus fréquente. | <input type="text" value="h"/>                  |
| <b>4</b> Appuyez sur <b>(DEF3)</b> . "e" est la lettre la plus fréquente.                                       | <input type="text" value="he"/>                 |
| <b>5</b> Appuyez sur <b>(JKL5)</b> . "l" est la lettre la plus fréquente.                                       | <input type="text" value="hel"/>                |
| <b>6</b> Appuyez sur <b>(JKL5)</b> . "l" est la lettre la plus fréquente.                                       | <input type="text" value="hell"/>               |
| <b>7</b> Appuyez sur <b>(MNO6)</b> . "o" est la lettre la plus fréquente.                                       | <input type="text" value="hello"/>              |

## Fonction SMS (message écrit)

### ◆◆ Configuration des boîtes de réception privées

















Vous pouvez configurer jusqu'à 6 boîtes de réception privées. Attribuez un nom et un mot de passe à chacune de ces boîtes de réception privées. Vous devrez communiquer le numéro de votre boîte de réception à vos correspondants afin qu'ils puissent y envoyer leurs messages. Pour sortir, appuyez sur la touche .

|  |   |  |
|--|---|--|
| <p><b>1</b> Appuyez sur le <b>JOYSTICK</b> (ou déplacez-le).</p>    | <p><b>2</b> Sélectionnez "SMS".</p>  →  →  →  | <p><b>3</b> Sélectionnez "PUBLIC".</p>  →  →    |
| <p><b>4</b> Sélectionnez "PARAMETRES".</p>  →  →                                    | <p><b>5</b> Entrez le PIN à 4 chiffres de la base. (Le réglage par défaut est 0000)</p>  →  →                                  | <p><b>6</b> Sélectionnez "BOITE PERSONNELLE".</p>  →  →                                 |
| <p><b>7</b> Sélectionnez le numéro de la boîte de réception (1-6).</p>  →  →  | <p><b>8</b> Entrez le nom de la boîte de réception (p.34, 35). (max. 5 caractères)</p>  →  →                             | <p><b>9</b> Appuyez sur le <b>JOYSTICK</b>.</p>  →  →                             |
| <p><b>10</b> Entrez le mot de passe à 4 chiffres.</p>  →  →                   | <p><b>11</b> Entrez le mot de passe à nouveau pour le vérifier.</p>  →  →    | <p><b>12</b> Sélectionnez "SAUVEGARDE"; "MEMORISE" apparaît à l'écran.</p>  →  →  |

- Les boîtes de réception privées sont ajoutées en dessous de "PUBLIC".

### ◆ Modification d'une boîte de réception privée

Suivez les étapes 1 à 7 décrites plus haut, puis:

|  |   |   |
|--|---|---|
| <p><b>8</b> Appuyez sur le <b>JOYSTICK</b>.</p>  →   | <p><b>9</b> Entrez le mot de passe de la boîte de réception (4 chiffres).</p>  →  →  | <p><b>10</b> Modifiez le nom de la boîte de réception, puis appuyez sur le <b>JOYSTICK</b>.</p>  →  →  |
| <p><b>11</b> Entrez le nouveau mot de passe de la boîte de réception (4 chiffres).</p>  →  →  | <p><b>12</b> Entrez le mot de passe à nouveau.</p>  →  →                             | <p><b>13</b> Sélectionnez "SAUVEGARDE"; "MEMORISE" apparaît à l'écran.</p>  →  →                       |

## Fonction SMS (message écrit)

### ◆ Suppression d'une boîte de réception privée

Lorsque vous supprimez une boîte de réception privée, vous supprimez également tous les messages qu'elle contient.

Suivez les étapes 1 à 7 décrites à la page précédente, puis:

**8** Appuyez sur , puis entrez le mot de passe de la boîte de réception (4 chiffres).

**9** Appuyez sur **ANNULATION** et maintenez-la enfoncée, puis appuyez sur .

**10** "EFFACEMENT?" apparaît à l'écran, ensuite sélectionnez "OUI".



### ◆◆ Lecture/Affichage des messages dans la liste de sortie

Vous pouvez afficher les messages sauvegardés dans l'ordre chronologique. Les boîtes de réception privées et publique disposent chacune de leur propre liste des messages sortants.

Pour sortir, appuyez sur la touche .

### ◆ Lecture et affichage des messages

**1** Appuyez sur le **JOYSTICK** (ou déplacez-le).



**2** Sélectionnez "SMS".



**3** Sélectionnez la boîte de réception "PUBLIC" ou PRIVÉE.



**4** Pour la boîte de réception publique, passez à l'étape suivante.

**OU**

Pour la boîte de réception privée, entrez le mot de passe de 4 chiffres.

**5** Sélectionnez "LISTE ENVOI".



**6** Choisissez le message souhaité.



**7** Faites défiler le message à lire/afficher.



**8** Appuyez sur le **JOYSTICK**.



Passez à l'étape 9 à la page suivante.

## Fonction SMS (message écrit)

### ◆ Envoi d'un message

Suivez les étapes 1 à 8 décrites à la page précédente, puis:

**9** Sélectionnez "ENVOYER".



Reprenez depuis l'étape 8 du point **Rédaction et envoi d'un nouveau message** (p.30).

### ◆ Suppression d'un message

Suivez les étapes 1 à 8 décrites à la page précédente, puis:

**9** Sélectionnez "EFFACEMENT".



**10** Sélectionnez "OUI"; "EFFACE" s'affiche à l'écran.



- Vous pouvez également effacer le message en appuyant sur  puis en sélectionnant "OUI" à l'étape 6 à la page précédente.

### ◆ Modification d'un message

Suivez les étapes 1 à 8 décrites à la page précédente, puis:

**9** Sélectionnez "MODIF. MESSAGE".



Modifiez le message, puis reprenez depuis l'étape 7 du point **Rédaction et envoi d'un nouveau message** (p.30).

### ◆ Réception d'un message écrit

Après la réception d'un nouveau message, l'écran affiche les éléments suivants et un bip retentit. Le nombre de nouveaux messages dans les boîtes de réception privées et la boîte publique apparaît à gauche de "☒".

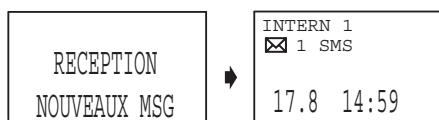









- Lorsque la mémoire des messages SMS est pleine, le texte "PLEINE" est affiché. Aucun message ne peut être reçu lorsque la mémoire est pleine.
- Pour recevoir des messages privés, configurez tout d'abord une boîte de réception privée (p.36) et communiquez son numéro à vos correspondants.
- Lorsque vous aurez sélectionné "☒ SMS", l'icône "☒" apparaîtra également à droite des boîtes de réception qui contiennent des nouveaux messages.

## Fonction SMS (message écrit)

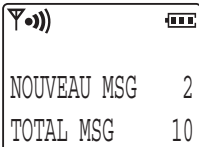
### ◆◆ Lecture et affichage des messages dans la liste d'entrée

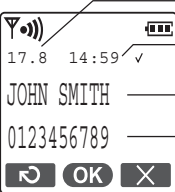
Les boîtes de réception privées et publique disposent chacune de leur propre liste des messages entrants. Pour sortir, appuyez sur la touche .

|  |  |
|--|--|
| <p><b>1</b> Appuyez sur le <b>JOYSTICK</b> (ou déplacez-le).</p>    | <p><b>2</b> Sélectionnez "SMS".</p>    |
| <p><b>3</b> Sélectionnez la boîte de réception "PUBLIC" ou l'une des boîtes de réception privées.</p>   | <p><b>4</b> Pour la boîte de réception publique, passez à l'étape suivante.<br/><b>OU</b><br/>Pour la boîte de réception privée, entrez le mot de passe de 4 chiffres.</p> |
| <p><b>5</b> Sélectionnez "LISTE RECEPTION".</p>    |    |
| <p><b>6</b> Bougez le <b>JOYSTICK</b> vers le bas.</p> <ul style="list-style-type: none"> <li>• L'écran affiche les détails relatifs au message le plus récent.</li> <li>• Si le nom et le numéro figurent dans le répertoire, le nom s'affiche aussi.</li> <li>• Vous pouvez supprimer un message en appuyant sur  avant de sélectionner "OUI".</li> </ul> |  <p>Date de réception<br/>Heure de réception<br/>Nom<br/>N° de tél.</p>                 |
| <p><b>7</b> Choisissez le message souhaité.</p>   | <p><b>8</b> Faites défiler le message à lire/afficher.</p>                            |





Passez à l'étape 9 des pages 40 et 41.

- Si l'icône "✓" apparaît en regard de l'heure, cela indique que le message a déjà été lu ou affiché.
- Si, lorsque vous consultez la liste, aucun message n'a été reçu, le message "LISTE RECEPTION MEMOIRE VIDE" s'affiche.
- Si la base ne dispose pas d'une mémoire suffisante pour recevoir un message, l'écran affiche le message "LISTE SMS PLEINE VEUILLEZ EFFACER LES MSG."
- Lorsque le message a été envoyé depuis une boîte de réception privée, "." et le numéro de la boîte de réception sont ajoutés après le numéro de téléphone. Exemple: 0123456789:5 (message envoyé depuis la boîte de réception privée n°5)

## Fonction SMS (message écrit)

### ◆ Répondre à un message



Suivez les étapes 1 à 8 décrites à la page précédente, puis:

|  |  |  |
|--|--|--|
| <p><b>9</b> Appuyez sur le <b>JOYSTICK</b>.</p>                       | <p><b>10</b> Sélectionnez "REPOSE".</p>   | <p><b>11</b> Entrez le message.</p>  |
| <p><b>12</b> Appuyez deux fois sur le <b>JOYSTICK</b>.</p>  deux fois | <p><b>13</b> "SAUVEGARDE?" apparaît à l'écran, ensuite sélectionnez "OUI" ou "NON". (Si vous avez choisi "OUI", le message "MESSAGE SAUVEGARDE" apparaît.)</p>  | <p><b>14</b> Sélectionnez "ENVOYER".</p>  |

- "ENVOI MESSAGE" s'affiche. L'écran revient au mode de veille et le message "TRANSFERT MESSAGE" s'affiche.
- Si la base ne dispose pas d'une mémoire suffisante pour envoyer un message, l'écran affiche le message "LISTE SMS PLEINE VEUILLEZ EFFACER LES MSG."
- Après l'étape 13, vous pouvez envoyer un message vers une boîte privée, si cela est possible, ou demander une confirmation de l'envoi de votre message. Reportez-vous aux pages 32 et 33.

### ◆ Suppression d'un message

Suivez les étapes 1 à 8 décrites à la page précédente, puis:

|   |   |  |
|---|---|--|
| <p><b>9</b> Appuyez sur le <b>JOYSTICK</b>.</p>  | <p><b>10</b> Sélectionnez "EFFACEMENT".</p>  | <p><b>11</b> Sélectionnez "OUI"; "EFFACE" s'affiche à l'écran.</p>  |
|---|---|--|



## Fonction SMS (message écrit)

### ◆ Modification d'un message

Suivez les étapes 1 à 8 décrites à la page 39, puis:

**9** Appuyez sur le **JOYSTICK**.



**10** Sélectionnez "MODIF. MESSAGE".



**11** Modifiez le message, puis reprenez depuis l'étape 7 du point **Rédaction et envoi d'un nouveau message** (p.30).

### ◆ Mémorisation dans le répertoire du numéro de téléphone du correspondant

Suivez les étapes 1 à 8 décrites à la page 39, puis:

**9** Appuyez sur le **JOYSTICK**.



**10** Sélectionnez "SAUVEG. REPERT. ".



**11** Suivez les étapes 3 à 8 du point **Mémorisation d'informations d'appelant** (p.24).

### ◆ Modification du numéro du correspondant en vue d'un appel

Suivez les étapes 1 à 8 décrites à la page 39, puis:

**9** Appuyez sur le **JOYSTICK**.



**10** Sélectionnez "MODIF. NUMERO".



**11** Modifiez le numéro de téléphone. (max. 24 chiffres)

**12** Appuyez sur le **JOYSTICK**, la touche **PRISE DE LIGNE** ou **HAUT-PARLEUR**.



### ◆ Appeler le correspondant

Suivez les étapes 1 à 7 (ou 6) à la page 39, puis:

**8** Appuyez sur la touche **PRISE DE LIGNE** ou **HAUT-PARLEUR**.

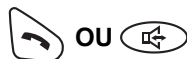

## Fonction SMS (message écrit)

### ◆◆ Modification des numéros du centre de service SMS













Pour envoyer et recevoir des messages écrits SMS, vous avez besoin des numéros de téléphone attribués par le centre de messagerie SMS.

Votre téléphone dispose de deux numéros prédéfinis.

Le numéro de téléphone du centre de messagerie SMS 1 sert à ENVOYER des messages écrits alors que le numéro du centre de messagerie SMS 2 sert à RECEVOIR des messages écrits.

Vous pouvez modifier les numéros prédéfinis au besoin.

Pour sortir, appuyez sur la touche .

|  |   |  |
|--|---|--|
| <p><b>1</b> Appuyez sur le <b>JOYSTICK</b> (ou déplacez-le).</p>    | <p><b>2</b> Sélectionnez "SMS".</p>   →  | <p><b>3</b> Sélectionnez "PUBLIC".</p>  →                            |
| <p><b>4</b> Sélectionnez "PARAMETRES".</p>  →  | <p><b>5</b> Entrez le PIN à 4 chiffres de la base. (Le réglage par défaut est 0000)</p>   | <p><b>6</b> Sélectionnez le centre de messagerie 1 ou 2.</p>  →  |
| <p><b>7</b> Effacez le numéro actuel en appuyant sur la touche  puis entrer le nouveau numéro du centre de messagerie.</p>        | <p><b>8</b> Appuyez sur le <b>JOYSTICK</b>.</p>    | <p><b>9</b> Sélectionnez "SAUVEGARDE"; "MEMORISE" apparaît à l'écran.</p>   |

Pour votre référence, les numéros prédéfinis dans votre téléphone sont les suivants.  
 Centre de messagerie 1: 08 09 10 10 00  
 Centre de messagerie 2: 01 41 00 49 00

- Si votre téléphone est raccordé à un central téléphonique, vous devrez ajouter le numéro d'accès à la ligne du central (ainsi qu'une pause pendant la composition du numéro) au numéro de téléphone du centre de messagerie 1.

## Fonction SMS (message écrit)

### ◆◆ Réglage du numéro d'accès à la ligne du central

Cette fonction concerne uniquement les téléphones raccordés à un central téléphonique. Elle vous permet d'effacer automatiquement le numéro d'accès à la ligne du central (4 chiffres max.) lorsque vous entrez le numéro de téléphone pour l'envoi d'un SMS depuis le répertoire, la liste de renumérotation ou la liste de présentation des numéros.

Pour sortir, appuyez sur la touche .

Suivez les étapes 1 à 4 du point **Modification des numéros du centre de service SMS** à la page précédente, puis:

**5** Entrez le PIN à 4 chiffres de la base.  
(Le réglage par défaut est 0000)

**6** Sélectionnez "PREFIX PABX".



**7** Sélectionnez "OUI".



**8** Entrez le numéro d'accès à la ligne.  
(max. 4 chiffres)

**9** Appuyez sur le **JOYSTICK**.



**10** Sélectionnez "SAUVEGARDE"; "MEMORISE" apparaît à l'écran.



### ◆◆ Activation/désactivation de la fonction SMS

Pour sortir, appuyez sur la touche .

Suivez les étapes 1 à 4 du point **Modification des numéros du centre de service SMS** à la page précédente, puis:

**5** Entrez le PIN à 4 chiffres de la base.  
(Le réglage par défaut est 0000)

**6** Sélectionnez "SMS OUI/NON".



**7** Sélectionnez "OUI" ou "NON".



#### Lorsque la fonction SMS est désactivée:

- Si vous envoyez un message, un bip retentira et le message écrit reviendra dans la liste des messages entrant accompagné d'un "FD".
- En cas d'appel du centre de messagerie, vous ne recevrez pas le message mais le numéro de téléphone du centre de messagerie sera conservé dans la liste de présentation du numéro.

- Si vous activez la fonction SMS, l'appareil sonnera (une sonnerie) chaque fois qu'un autre téléphone sera raccordé.
- Le réglage par défaut est "OUI".

## Tableau du menu des réglages

### ◆◆ Tableau du menu des réglages du combiné

| 1er menu        | 2e menu         | 3e menu |                 |
|-----------------|-----------------|---------|-----------------|
| PROG. COMBINE   | REG. DATE/HEURE |         |                 |
|                 | ALARME          |         |                 |
|                 | OPTION SONNERIE |         | VOLUME SONNERIE |
|                 |                 |         | CHOIX SONN.EXT. |
|                 |                 |         | CHOIX SONN.INT. |
|                 |                 |         | SONN. PAGING    |
|                 |                 |         | APPEL PRIV.     |
|                 | OPTION BIP      |         | BIP TOUCHE O/N  |
|                 | CHOIX AFFICHAGE |         | ECRAN VEILLE    |
|                 |                 |         | ECRAN EN COMM.  |
|                 |                 |         | CHOIX LANGAGE   |
|                 |                 |         | COULEUR PERSO   |
|                 |                 |         | TRI PAR NOM     |
|                 | OPTION APPEL    |         | APPEL INTERDIT  |
|                 |                 |         | NO.APPEL DIRECT |
|                 |                 |         | APPEL DIRECT    |
|                 | INSCRIPTION     |         | INSCRIP.COMBINE |
|                 |                 |         | ANNULATION BASE |
|                 | SELECTION BASE  |         | AUTO            |
|                 |                 |         | BASE 1          |
|                 |                 |         | ⋮               |
|                 |                 |         | BASE 4          |
|                 | AUTRE OPTION    |         | PIN COMBINE     |
|                 |                 |         | RENOMME COMBIN  |
|                 |                 |         | REPONSE AUTO    |
|                 |                 |         | LETTERWISE      |
|                 |                 |         | TYPE BATTERIE   |
| EFFACER COMBINE |                 |         |                 |

## Tableau du menu des réglages

### ◆◆ Tableau des menus de réglage de la base

| 1er menu   | 2e menu         | 3e menu         |
|------------|-----------------|-----------------|
| PROG. BASE | OPTION SONNERIE | VOLUME SONNERIE |
|            | OPTION APPEL    | TYPE DE NUM.    |
|            |                 | RAPPEL          |
|            |                 | DUREE DE PAUSE  |
|            |                 | APPEL URGENCE   |
|            |                 | PARAMETRER ARS  |
|            |                 | RESTRICT. APPEL |
|            | ANNUL. COMBINE  |                 |
|            | AUTRE OPTION    | MODIF. PIN BASE |
|            |                 | REINIT. BASE    |









Téléphone sans fil

## Fonctions du combiné

### ◆◆ Mémo alarm

Réglez la date et l'heure avant de définir une alarme mémo (p.13).









Pour sortir, appuyez sur la touche .

|  |  |
|--|--|
| <p><b>1</b> Appuyez sur le <b>JOYSTICK</b> (ou déplacez-le).</p>    | <p><b>2</b> Sélectionnez " PROG. COMBINE".</p>  →  |
| <p><b>3</b> Sélectionnez "ALARME".</p>  →  | <p><b>4</b> Sélectionnez le numéro de l'alarme souhaité (1-3).</p>  →   |

Passez à l'étape 5.

### ◆ Réglage du mode alarme sur "UNE SEULE FOIS" ou "CHAQUE JOUR"

Suivez les étapes 1 à 4 décrites plus haut, puis:

|   |  |  |
|---|--|--|
| <p><b>5</b> Sélectionnez "UNE SEULE FOIS" ou "CHAQUE JOUR".</p>  →  | <p><b>6</b> "UNE SEULE FOIS": Entrez la date et l'heure.<br/>"CHAQUE JOUR": Réglez l'heure.</p>   | <p><b>7</b> Appuyez sur le <b>JOYSTICK</b>.</p>                             |
| <p><b>8</b> Entrez un mémo (max. 32 caractères, p.24, 25) puis appuyez sur le <b>JOYSTICK</b>.</p>   | <p><b>9</b> Sélectionnez le type de sonnerie souhaité.</p>  →  | <p><b>10</b> Sélectionnez "SAUVEGARDE"; "MEMORISE" apparaît à l'écran.</p>  |

- Lorsque vous réglez l'heure, n'oubliez pas de choisir le format 12 ou 24 heures (p.13).
- Le volume de l'alarme mémo dépend du volume de la sonnerie du combiné. Si vous avez désactivé la sonnerie, seule l'alarme mémo retentira.

## Fonctions du combiné

### ◆ Réglage de l'alarme sur "NON"

Suivez les étapes 1 à 4 décrites à la page précédente, puis:

**5** Sélectionnez "NON".



**6** Sélectionnez "SAUVEGARDE"; "MEMORISE" apparaît à l'écran.











- Le réglage par défaut est "NON".
- Pour effacer le mémo alarme affiché, appuyez sur  puis sélectionnez "OUI" à l'étape 4 de la page précédente.

### ◆ Pour arrêter l'alarme

(L'alarme sonne pendant 3 minutes maximum)



Appuyez sur .

- Vous pouvez également arrêter l'alarme en appuyant sur les touches , ,  à , ,  ou .
- Si l'option "UNE SEULE FOIS" a été sélectionnée, le réglage est automatiquement invalidé.
- Lorsque l'appareil fonctionne en mode conversation ou intercommunication, l'alarme ne retentit qu'après la fin de la communication.

Téléphone sans fil

## Fonctions du combiné

### ◆◆ Options de sonnerie

Vous disposez de 15 possibilités pour chaque sonnerie. Les "SONNERIE 1" à "SONNERIE 6" sont des sonneries traditionnelles. Les sonneries "SONNERIE 7" à "SONNERIE 15" sont des mélodies prédéfinies reprises ci-après. Les mélodies reprises dans cet appareil sont la propriété de M-ZoNE Co., Ltd.

Pour sortir, appuyez sur la touche .

| N° de sonnerie                         | Type de sonnerie ou nom                    |
|--|--|
| 1 - 6                                  | Sonneries classiques                       |
| Sonneries 7 à 15: Mélodies prédéfinies |  |
| 7                                      | Symphonie N° 5 en ut mineur                |
| 8                                      | Air Suite N° 3                             |
| 9                                      | Clavier bien tempéré 1, 1ère partie, Fugue |
| 10                                     | Fantaisie Impromptu                        |
| 11                                     | Allegro L'été/Les Quatre Saisons           |
| 12                                     | Ainsi parlait Zarathustra                  |
| 13                                     | Liebestraum                                |
| 14                                     | Danses polovstiennes                       |
| 15                                     | 24 Caprices                                |

\* © 2003 M-ZoNE Co., Ltd.





- Si vous sélectionnez l'une des mélodies, sachez qu'elle retentit pendant 4 secondes, même si le correspondant raccroche. Par conséquent, il se peut que vous entendiez une tonalité ou personne à l'autre bout après que vous ayez répondu à un appel.



## Fonctions du combiné

### ◆ Réglage du volume de la sonnerie



Vous avez le choix entre 6 niveaux et la désactivation. Si vous désactivez la sonnerie, l'icône "🔕" s'affiche. Toutefois, la sonnerie d'un appel interne ou d'une recherche demeure au premier niveau.

|   |   |   |
|---|---|---|
| <p><b>1</b> Appuyez sur le <b>JOYSTICK</b> (ou déplacez-le).</p>  | <p><b>2</b> Sélectionnez "OPTION SONNERIE".</p>                                     | <p><b>3</b> Sélectionnez "VOLUME SONNERIE".</p>                                     |
|    |    |  |
| <p><b>4</b> Pour augmenter le volume, poussez le <b>JOYSTICK</b> vers le haut.<br/>Pour diminuer le volume, poussez le <b>JOYSTICK</b> vers le bas.</p> | <p><b>5</b> Appuyez sur le <b>JOYSTICK</b>.</p>                                     |   |
|   |  |   |

- Le réglage par défaut est 6.

### ◆ Sélection du type de sonnerie du combiné pour un appel externe/interne, une recherche ou l'alarme.



Suivez les étapes 1 à 2 décrites plus haut, puis:

|  |  |
|--|--|
| <p><b>3</b> Sélectionnez "CHOIX SONN. EXT.", "CHOIX SONN. INT." ou "SONN. PAGING".</p> | <p><b>4</b> Sélectionnez le type de sonnerie souhaité.</p>                           |
|     |  |

- Le réglage par défaut est 1.

### ◆ Sélection du type de sonnerie pour un appel privé

Suivez les étapes 1 à 2 décrites plus haut, puis:

|   |   |   |
|---|---|---|
| <p><b>3</b> Sélectionnez "APPEL PRIV.":</p>   | <p><b>4</b> Choisissez la catégorie souhaitée.</p>                                  | <p><b>5</b> Sélectionnez le type de sonneries souhaité.</p>                           |
|  |  |  |









- Le réglage par défaut pour chaque sonnerie est le 1.

## Fonctions du combiné

### ◆◆ Activation/désactivation du bip de touche

Vous pouvez activer ou désactiver le bip de touche.





Pour sortir, appuyez sur la touche .

|  |   |  |
|--|---|--|
| <p><b>1</b> Appuyez sur le <b>JOYSTICK</b> (ou déplacez-le).</p>                    | <p><b>2</b> Sélectionnez "PROG. COMBINE".</p>  →  | <p><b>3</b> Sélectionnez "OPTION BIP".</p>  →  |
| <p><b>4</b> Appuyez sur le <b>JOYSTICK</b> pour sélectionner "BIP TOUCHE O/N".</p>  | <p><b>5</b> Sélectionnez "OUI" ou "NON".</p>  →   |  |

- Le réglage par défaut est "OUI".

### ◆◆ Options d'affichage

Pour sortir, appuyez sur la touche .

|  |   |   |
|--|---|---|
| <p><b>1</b> Appuyez sur le <b>JOYSTICK</b> (ou déplacez-le).</p>  | <p><b>2</b> Sélectionnez "PROG. COMBINE".</p>  →  | <p><b>3</b> Sélectionnez "CHOIX AFFICHAGE".</p>  →  |
| Passez à l'étape 4.  |   |   |

### ◆ Sélection du type d'affichage en mode veille

Suivez les étapes 1 à 3 du point **Options d'affichage** décrites plus haut, puis:

|  |  |
|--|--|
| <p><b>4</b> Sélectionnez "ECRAN VEILLE".</p>  →  | <p><b>5</b> Sélectionnez "NO. DE BASE", "NOM COMBINE" ou "NON".</p>  →  |
|--|--|

- Le réglage par défaut est "NOM COMBINE".

## Fonctions du combiné

### ◆ Sélection du type d'affichage en mode communication

Suivez les étapes 1 à 3 du point **Options d'affichage** à la page précédente, puis:

**4** Sélectionnez "ECRAN EN COMM."



**5** Sélectionnez "DUREE APPEL" ou "NO. DE TELEPHONE".



- Même si vous sélectionnez "NO. DE TELEPHONE", la durée de l'appel s'affiche à l'écran lorsque vous recevez des appels.
- Le réglage par défaut est "DUREE APPEL".

### ◆ Attribution d'une couleur privée

Suivez les étapes 1 à 3 du point **Options d'affichage** à la page précédente, puis:

**4** Sélectionnez "COULEUR PERSO".



**5** Choisissez la catégorie souhaitée.



**6** Sélectionnez la couleur privée "VERT", "ROUGE" ou "ORANGE" pour chaque catégorie.



- Le réglage par défaut est "VERT".
- Après avoir choisi la couleur privée à l'étape 6, le voyant de sonnerie clignotera dans cette couleur.

### ◆ Modification du nom de la catégorie privée

Suivez les étapes 1 à 3 du point **Options d'affichage** à la page précédente, puis:

**4** Sélectionnez "TRI PAR NOM".



**5** Choisissez la catégorie souhaitée.



**6** Modifiez le nom de la catégorie (p.24, 25).  
(max. 10 caractères)





**7** Appuyez sur le **JOYSTICK**.



## Fonctions du combiné





### ◆◆ Options d'appel

Pour sortir, appuyez sur la touche .

|  |   |  |
|--|---|--|
| <p><b>1</b> Appuyez sur le <b>JOYSTICK</b> (ou déplacez-le).</p>  | <p><b>2</b> Sélectionnez "PROG. COMBINE".</p>  →  | <p><b>3</b> Sélectionnez "OPTION APPEL".</p>  →  |
| Passez à l'étape 4.  |   |  |



### ◆ Activation/désactivation des appels interdits







Lorsque cette fonction est activée, il est impossible de passer des appels sortants. Seuls sont possibles les appels internes ou vers des numéros définis comme numéros d'urgence (consultez le point **Programmation des numéros d'urgence** à la page 60).

|  |   |  |
|--|---|--|
| Suivez les étapes 1 à 3 décrites plus haut, puis:  |   |  |
| <p><b>4</b> Sélectionnez "APPEL INTERDIT".</p>  →  | <p><b>5</b> Entrez le PIN à 4 chiffres du combiné. (Le réglage par défaut est 0000)</p> | <p><b>6</b> Sélectionnez "OUI" ou "NON".</p>  →  |

- Quand le mode Appel interdit a été activé, l'icône  s'affiche.

### ◆ Programmation d'un numéro d'appel direct

Après avoir programmé et activé un numéro d'appel direct, vous pouvez le composer en appuyant simplement sur la touche  ou . **Lorsque cette fonction est activée, il est impossible d'appeler des numéros d'urgence.** Il est toutefois possible de répondre aux appels entrants.

|  |   |   |
|--|---|---|
| Suivez les étapes 1 à 3 décrites plus haut, puis:  |   |   |
| <p><b>4</b> Sélectionnez "NO. APPEL DIRECT".</p>  →  | <p><b>5</b> Entrez le numéro d'appel direct. (max. 24 chiffres)</p>   | <p><b>6</b> Appuyez sur le <b>JOYSTICK</b>.</p>  →  |
| <p><b>7</b> Sélectionnez "SAUVEGARDE".</p>    | <p><b>8</b> Sélectionnez "OUI".</p>  →  |   |

- Quand le mode appel direct a été activé, l'icône  s'affiche.

## Fonctions du combiné

### ◆ Activation/désactivation de l'appel direct

Suivez les étapes 1 à 3 décrites à la page précédente, puis:

**4** Sélectionnez "APPEL DIRECT".

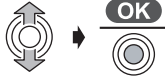

**5** Sélectionnez "OUI" ou "NON".





- Si le mode Appel direct est désactivé, l'icône "☎" disparaît.
- Si vous n'aviez pas programmé le numéro d'appel direct et que vous sélectionnez "OUI" à l'étape 5, le message "ENTRER NO. TEL" s'affichera. Entrez le numéro puis appuyez deux fois sur .

## Fonctions du combiné

### ◆◆ Autres options

Pour sortir, appuyez sur la touche .

|  |  |  |
|--|--|--|
| <p><b>1</b> Appuyez sur le <b>JOYSTICK</b> (ou déplacez-le).</p>  | <p><b>2</b> Sélectionnez "<b>PROG. COMBINE</b>".</p>  | <p><b>3</b> Sélectionnez "AUTRE OPTION".</p>  |
| Passez à l'étape 4.  |  |  |

### ◆ Modification du code PIN (Numéro d'Identification Personnel) du combiné

Le réglage par défaut est 0000.

Une fois que vous avez programmé le code PIN du combiné, vous ne pouvez pas le récupérer. Nous vous recommandons de le noter. Si vous l'oubliez, adressez-vous au centre de service après-vente Panasonic le plus proche. 08.92.35.05.05

Suivez les étapes 1 à 3 décrites plus haut, puis:

|  |   |
|--|---|
| <p><b>4</b> Sélectionnez "<b>PIN COMBINE</b>".</p>  | <p><b>5</b> Entrez le PIN à 4 chiffres actuel du combiné.</p>                                     |
| <p><b>6</b> Entrez le nouveau PIN à 4 chiffres du combiné.</p>   | <p><b>7</b> Entrez une nouvelle fois le nouveau PIN à 4 chiffres du combiné pour le vérifier.</p> |

## Fonctions du combiné

### ◆ Modification du nom du combiné

Suivez les étapes 1 à 3 décrites à la page précédente, puis:

**4** Sélectionnez "RENOMME COMBIN".



**5** Modifiez le nom du combiné.  
(max. 10 caractères)

**6** Appuyez sur le JOYSTICK.



### ◆ Activation/désactivation de la prise de ligne automatique

Suivez les étapes 1 à 3 décrites à la page précédente, puis:

**4** Sélectionnez "REPONSE AUTO".



**5** Sélectionnez "OUI" ou "NON".



- Le réglage par défaut est "NON".

### ◆ Modifier la langue de LetterWise®

Suivez les étapes 1 à 3 décrites à la page précédente, puis:

**4** Sélectionnez "LETTERWISE".



**5** Choisissez la langue souhaitée.



- Le réglage par défaut est le français.

### ◆ Définir le type de batterie

Suivez les étapes 1 à 3 décrites à la page précédente, puis:

**4** Sélectionnez "TYPE BATTERIE".



**5** Sélectionnez "Ni-Cd" ou "Ni-MH".



- Le réglage par défaut est "Ni-MH".

## Fonctions du combiné

### ◆ Rétablissement des paramètres du combiné

Vous pouvez rétablir le réglage d'origine de toutes les fonctions du combiné.

**1** Appuyez sur le **JOYSTICK** (ou déplacez-le).



**2** Sélectionnez "PROG. COMBINE".



**3** Sélectionnez "AUTRE OPTION".



**4** Sélectionnez "EFFACER COMBINE".



**5** Entrez le PIN à 4 chiffres du combiné. (Le réglage par défaut est 0000)

**6** Sélectionnez "OUI"; "EFFACE" s'affiche à l'écran.





## Fonctions du combiné

### Réglages d'origine du combiné







| Fonctions                                   | Réglages d'origine                         |
|---|--|
| Mode alarme Mémo                            | NON  |
| Heure d'alarme                              | Effacement                                 |
| Volume de la sonnerie du combiné            | 6  |
| Type de sonnerie externe                    | 1  |
| Type de sonnerie interne                    | 1  |
| Type de sonnerie de localisation du combiné | 1  |
| Type de sonnerie privée                     | 1  |
| Type de sonnerie d'alarme du combiné        | 1  |
| Bip touche O/N                              | OUI  |
| Type d'affichage en mode veille             | Nom du combiné                             |
| Type d'affichage en communication           | Durée d'appel                              |
| Langue d'affichage                          | Français                                   |
| Mode appel interdit                         | NON  |
| Mode d'appel direct                         | NON  |
| Numéro d'appel direct                       | Effacement                                 |
| PIN à 4 chiffres du combiné                 | 0000                                       |
| Prise de ligne automatique                  | NON  |
| Sélection de la base                        | Sélection automatique de l'accès à la base |
| Mémoire de renumérotation                   | Effacement total                           |
| Volume de l'écouteur du combiné             | Moyen                                      |
| Fonction talkie-walkie                      | Groupe                                     |
| Mode de saisie de messages SMS écrits       | LetterWise®                                |
| Langue LetterWise®                          | Français                                   |
| Liste du répertoire                         | Maintenir                                  |
| Couleur du voyant pour la catégorie privée  | Vert                                       |
| Type de batterie                            | Ni-MH                                      |

Téléphone sans fil

## Fonctions de la base

### ◆◆ Réglage du volume de la sonnerie de la base



Pour sortir, appuyez sur la touche .

|   |  |   |
|---|--|---|
| <p><b>1</b> Appuyez sur le <b>JOYSTICK</b> (ou déplacez-le).</p>   | <p><b>2</b> Sélectionnez "<b>PROG . BASE</b>".</p>  | <p><b>3</b> Entrez le PIN à 4 chiffres de la base. (Le réglage par défaut est 0000)</p> |
| <p><b>4</b> Sélectionnez "OPTION SONNERIE".</p>    | <p><b>5</b> Sélectionnez "VOLUME SONNERIE".</p>     |   |
| <p><b>6</b> Pour augmenter le volume, poussez le <b>JOYSTICK</b> vers le haut. Pour diminuer le volume ou désactiver la sonnerie, poussez le <b>JOYSTICK</b> vers le bas. (3 niveaux)</p>  | <p><b>7</b> Appuyez sur le <b>JOYSTICK</b>.</p>  |   |

- Le niveau par défaut est le niveau moyen.

### ◆◆ Options d'appel

Pour sortir, appuyez sur la touche .

|  |  |   |
|--|--|---|
| <p><b>1</b> Appuyez sur le <b>JOYSTICK</b> (ou déplacez-le).</p>  | <p><b>2</b> Sélectionnez "<b>PROG . BASE</b>".</p>  | <p><b>3</b> Entrez le PIN à 4 chiffres de la base. (Le réglage par défaut est 0000)</p> |
| <p><b>4</b> Sélectionnez "OPTION APPEL".</p>                      |  |   |
| <p> Passez à l'étape 5 à la page suivante.</p>   |  |   |

## Fonctions de la base

### ◆ Sélection du mode de numérotation (tonalité/impulsions)

Vous pouvez choisir le mode tonalité ou impulsions en fonction du service offert par le réseau auquel vous êtes relié. Si ce service fonctionne avec des tonalités, choisissez l'option tonalité. Si ce service avec des cadrans ou des impulsions, choisissez l'option impulsions.

Suivez les étapes 1 à 4 du point **Options d'appel** à la page précédente, puis:

**5** Sélectionnez "TYPE DE NUM.":

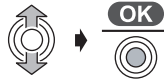

**6** Sélectionnez "FV" ou "DECIMALE".



- Le réglage par défaut est "FV".

### ◆ Sélection de la durée de rappel

Vous pouvez modifier la durée de rappel en fonction des exigences de votre fournisseur d'accès au réseau ou de votre central téléphonique.

Suivez les étapes 1 à 4 du point **Options d'appel** à la page précédente, puis:

**5** Sélectionnez "RAPPEL".



**6** Sélectionnez "TYPE 1" (700 ms), "TYPE 2" (250 ms) ou "TYPE 3" (200 ms).



- Le réglage par défaut est "TYPE 2" (250 ms).

### ◆ Choisir la durée de Pause

Vous pouvez régler le temps de pause sur 3 ou 5 secondes, en fonction du central téléphonique utilisé.

Suivez les étapes 1 à 4 du point **Options d'appel** à la page précédente, puis:

**5** Sélectionnez "DUREE DE PAUSE".



**6** Sélectionnez "COURT" (3 sec.) ou "LONG" (5 sec.).

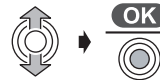

- Le réglage par défaut est "COURT".

## Fonctions de la base

### ◆ Programmation des numéros d'urgence

Même si le combiné est en mode Appel interdit, vous pouvez passer des appels d'urgence.

Suivez les étapes 1 à 4 du point **Options d'appel** à la page 58, puis:

**5** Sélectionnez "APPEL URGENCE".



**6** Sélectionnez "APPEL URGENCE1" à "APPEL URGENCE5".



**7** Entrez le numéro d'appel d'urgence.

**8** Appuyez sur le **JOYSTICK**.



- Les réglages par défaut sont le **15**, **18** et **17**.

### ◆ Restriction d'appel

Cette fonction permet d'empêcher un ou plusieurs combinés de composer certains numéros. Vous pouvez assigner jusqu'à 6 codes de restriction d'appel (de 8 chiffres maximum). Si vous composez un numéro repris dans la liste des restrictions, la communication ne s'établira pas et le numéro clignotera.

Suivez les étapes 1 à 4 du point **Options d'appel** à la page 58, puis:

**5** Sélectionnez "RESTRICT. APPEL".



**6** Recherchez et appuyez sur la touche **PROGRAMMABLE DROITE** pour associer ou supprimer le symbole "✓" au combiné repris dans les restrictions.



**7** Appuyez sur le **JOYSTICK**.



**8** Attribuez un numéro (1-6) au numéro de téléphone faisant l'objet d'une restriction d'appel.



**9** Entrez le numéro faisant l'objet de la restriction d'appel (8 chiffres max.).

**10** Appuyez sur le **JOYSTICK**.



**REMARQUE:** Lorsque vous entrez le premier chiffre du numéro à l'étape 9, il écrase les numéros affichés. Nous vous conseillons donc de prendre note du numéro de téléphone sur lequel vous venez de placer une restriction d'appel.

## Fonctions de la base

### ◆◆ Sélection automatique de l'opérateur

La sélection automatique de l'opérateur permet de sélectionner l'opérateur (réseau) le moins onéreux pour les appels à longue distance.

Veuillez contacter votre opérateur pour tout ce qui concerne la tarification spécifique à l'opérateur.

### ◆ Mémorisation du code opérateur

Vous devez avant tout vous abonner aux services d'un deuxième opérateur (réseau).

Entrez ensuite les codes en mémoire, de la manière suivante:

Suivez les étapes 1 à 4 du point **Options d'appel** à la page 58, puis:

**5** Sélectionnez "PARAMETRER ARS".



**6** Sélectionnez "CHOIX OPERATEUR".



**7** Sélectionnez "OUI".



**8** Entrez le code de l'opérateur. (max. 7 chiffres)

**9** Appuyez sur le JOYSTICK.



• Pour désactiver la fonction, sélectionnez "NON" à l'étape 7.

### ◆ Mémorisation du ou des préfixe(s)

Enregistrez ensuite le ou les préfixes pour lesquels la tarification des services du deuxième opérateur (réseau) choisi est inférieure à celle du premier opérateur (réseau) (25 préfixes maximum). Lorsque vous formez un préfixe enregistré, le code opérateur choisi est formé automatiquement.

Suivez les étapes 1 à 4 du point **Options d'appel** à la page 58, puis:

**5** Sélectionnez "PARAMETRER ARS".



**6** Sélectionnez "PREFIXE".



**7** Sélectionnez le chiffre (1-25) que vous souhaitez attribuer au préfixe.



**8** Entrez le préfixe. (max. 5 chiffres)

**9** Appuyez sur le JOYSTICK.



## Fonctions de la base

### ◆ Réglage du type d'opérateur

Si vous utilisez l type d'opérateur à un chiffre, activez le type d'opérateur. Si vous utilisez le type d'opérateur à plusieurs chiffres, laissez le réglage sur NON.

Suivez les étapes 1 à 4 du point **Options d'appel** à la page 58, puis:

**5** Sélectionnez "PARAMETRER ARS".



**6** Sélectionnez "TYPE OPERATEUR".







**7** Sélectionnez "OUI".



## Fonctions de la base

### ◆◆ Autres options

Pour sortir, appuyez sur la touche .

|  |  |   |
|--|--|---|
| <p><b>1</b> Appuyez sur le <b>JOYSTICK</b> (ou déplacez-le).</p>  | <p><b>2</b> Sélectionnez "PROG. BASE".</p>  | <p><b>3</b> Entrez le PIN à 4 chiffres de la base. (Le réglage par défaut est 0000)</p> |
| <p><b>4</b> Sélectionnez "AUTRE OPTION".</p>                      |  |   |
| <p>Passez à l'étape 5.</p>   |  |   |

### ◆ Modification du code PIN (Numéro d'IdentificationPersonnel) de la base

Le réglage par défaut est 0000.

Une fois que vous avez programmé le n° PIN de la base, vous ne pouvez pas le récupérer. Nous vous recommandons de le noter. Si vous l'oubliez, adressez-vous au centre de service après-vente Panasonic le plus proche. 08.92.35.05.05



Suivez les étapes 1 à 4 décrites plus haut, puis:

|   |  |   |
|---|--|---|
| <p><b>5</b> Sélectionnez "MODIF. PIN BASE".</p>  | <p><b>6</b> Entrez le nouveau PIN à 4 chiffres de la base.</p> | <p><b>7</b> Entrez une nouvelle fois le nouveau code PIN de la base en guise de vérification.</p> |
|---|--|---|

### ◆ Rétablissement des réglages d'origine de la base

Vous pouvez rétablir le réglage d'origine de toutes les fonctions de la base.

Suivez les étapes 1 à 4 décrites plus haut, puis:

|  |  |
|--|--|
| <p><b>5</b> Sélectionnez "REINIT. BASE".</p>  | <p><b>6</b> Sélectionnez "OUI"; "EFFACE" s'affiche à l'écran.</p>  |
|--|--|

## Fonctions de la base

### Réglages d'origine de la base

| Fonctions  | Réglages d'origine |
|--|--------------------|
| Type de numérotation   | Tonalité           |
| Durée de rappel  | Type 2 (250 ms)    |
| Durée de pause   | Court (3 secondes) |
| Numéro d'appel d'urgence 1   | 15                 |
| Numéro d'appel d'urgence 2   | 18                 |
| Numéro d'appel d'urgence 3   | 17                 |
| Une ou plusieurs restrictions d'appel  | Effacement total   |
| Numéro(s) de restriction d'appel   | Effacement total   |
| PIN à 4 chiffres de la base  | 0000               |
| Volume de sonnerie de la base  | Moyen              |
| Numéro 1 du centre de messagerie SMS   | 08 09 10 10 00     |
| Numéro 2 du centre de messagerie SMS   | 01 41 00 49 00     |
| Liste de présentation des numéros  | Effacement total   |
| Listes de messages SMS   | Effacement total   |
| Prise en charge du numéro d'accès à la ligne pour les SMS via le central OUI/NON | NON                |
| Numéro d'accès à la ligne pour SMS via le central                                | Effacement total   |
| Fonction SMS   | OUI                |
| Code opérateur   | Effacement total   |
| Préfixe  | Effacement total   |
| Type d'opérateur pour la sélection automatique de l'opérateur                    | NON                |
| Boîtes de réception privées  | Effacement total   |
| Date/heure   | 31-12-03/00:00     |



## Mode utilisation multipostes

### ◆◆ Utilisation de combinés supplémentaires

Des combinés **KX-TCA151EX** peuvent être achetés séparément. Vous pouvez enregistrer jusqu'à 6 combinés sur la même base. L'utilisation de plusieurs combinés vous permet d'avoir une conversation en interne pendant qu'un autre combiné est en communication avec l'extérieur.

### ◆◆ Utilisation de bases supplémentaires

Vous avez la possibilité d'enregistrer et de faire fonctionner votre combiné sur 4 bases maximum. Chaque base constitue 1 cellule radio. Si les bases individuelles sont reliées à la même ligne téléphonique, vous pouvez étendre la zone d'utilisation en plaçant les bases de manière à ce que les cellules radio se chevauchent. Quand le combiné est en mode veille et en mode de sélection automatique de la base, il passe automatiquement à la deuxième base lorsqu'il sort de la zone de couverture de la première base. Il n'est pas possible de transférer des appels d'une base à l'autre (le transfert d'appels ne peut se faire qu'entre des combinés reliés à une même base).

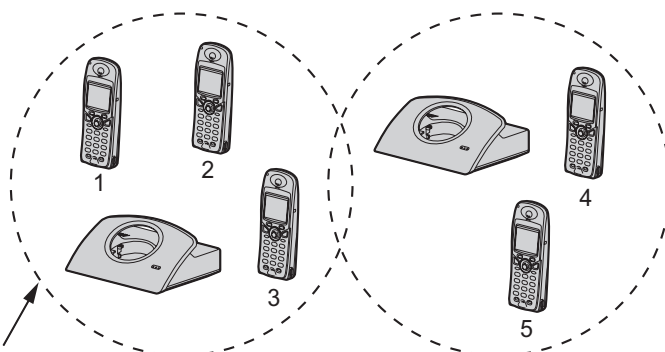

Cellule Radio

Exemple:  
Combinés supplémentaires  
(KX-TCA151EX) enregistrés  
avec 2 bases.



**REMARQUE:** La ligne se coupe lorsque le combiné passe d'une cellule radio à l'autre.

## Mode utilisation multipostes













### ◆◆ Enregistrement d'un combiné sur une base

Le combiné fourni avec la base est déjà enregistré. Chaque combiné optionnel que vous ajoutez doit être enregistré sur la base comme suit.

**La batterie des combinés optionnels doit être chargée pendant environ 7 heures avant d'utiliser l'appareil.**

**L'enregistrement du combiné doit être terminé 1 minute maximum après avoir appuyé sur la touche . Passé ce délai, appuyez sur  avant de recommencer.**

Pour sortir, appuyez sur la touche .

|  |   |   |
|--|---|---|
| <p><b>1</b> Appuyez sur le <b>JOYSTICK</b> (ou déplacez-le).</p>    | <p><b>2</b> Sélectionnez "PROG. COMBINE".</p>  →    | <p><b>3</b> Sélectionnez "INSCRIPTION".</p>  →  |
| <p><b>4</b> Sélectionnez "INSCRIP. COMBINE".</p>  →  | <p><b>5</b> Appuyez sur la touche  de la base et maintenez-la enfoncée (environ 3 secondes) jusqu'à ce que le signal sonore retentisse.</p> <ul style="list-style-type: none"> <li>• Si tous les combinés enregistrés se mettent à sonner (recherche), appuyez sur  pour arrêter la recherche, puis recommencez.</li> </ul> |   |
| <p><b>6</b> Sélectionnez la base souhaitée.</p>  →   | <p><b>7</b> Entrez le PIN à 4 chiffres de la base. (Le réglage par défaut est 0000)</p>   | <p><b>8</b> Appuyez sur le <b>JOYSTICK</b>.</p>    |

Lorsque le combiné est correctement enregistré, un bip de confirmation retentit et l'icône "Y" apparaît.

- Si vous entrez un code PIN de base incorrect, un bip d'erreur retentira et vous devrez reprendre depuis l'étape 1.
- Le menu principal du combiné peut varier en fonction de la base sur laquelle il a été enregistré.

## Mode utilisation multipostes

### ◆ Désactivation d'un combiné

Chaque combiné peut annuler son propre enregistrement ou celui d'un autre combiné. Cette fonction sert normalement à supprimer le lien existant entre un combiné et une base. Pour sortir, appuyez sur la touche .

- 1** Appuyez sur le **JOYSTICK** (ou déplacez-le).



- 2** Sélectionnez "  PROG . BASE".



- 3** Entrez le PIN à 4 chiffres de la base. (Le réglage par défaut est 0000)

- 4** Sélectionnez "ANNUL . COMBINE".



- 5** Recherchez et appuyez sur la **TOUCHE PROGRAMMABLE DROITE** pour associer "✓" au(x) combiné(s) à désactiver.



- 6** Appuyez sur le **JOYSTICK**.



### ◆ Désactivation d'une base

Si un autre combiné est hors de portée et/ou l'appareil est mis hors tension lors de la **désactivation d'une base**, le numéro de base précédent sera conservé dans le combiné désactivé. Aussi devez-vous désactiver la base enregistrée dans le combiné désactivé. Pour sortir, appuyez sur la touche .

Suivez les étapes **1 à 3** décrites à la page précédente, puis:

- 4** Sélectionnez "ANNULATION BASE".



- 5** Entrez le PIN à 4 chiffres du combiné. (Le réglage par défaut est 0000)

- 6** Recherchez et appuyez sur la **TOUCHE PROGRAMMABLE DROITE** pour associer "✓" à la base à désactiver.



- 7** Appuyez sur le **JOYSTICK**.



- 8** Sélectionnez "OUI"; "EFFACE" s'affiche à l'écran.











## Mode utilisation multipostes

### ◆◆ Sélection de l'accès à la base

Lorsque "AUTO" (accès automatique à une base) est sélectionné et que vous sortez de la zone de couverture d'une base, le combiné cherche automatiquement d'autres bases enregistrées susceptibles de couvrir la zone où il se trouve.

Si vous optez pour l'accès à une base spécifique, le combiné n'aura accès qu'à cette base là. Les appels (entrants et sortants) ne peuvent passer que par la base sélectionnée, même si les cellules radio de la base et des bases voisines se chevauchent.

Pour sortir, appuyez sur la touche .

|   |   |
|---|---|
| <p><b>1</b> Appuyez sur le <b>JOYSTICK</b> (ou déplacez-le).</p>   | <p><b>2</b> Sélectionnez " PROG . COMBINE".</p>  →  |
| <p><b>3</b> Sélectionnez "SELECTION BASE".</p>  →  | <p><b>4</b> Sélectionnez "AUTO" ou la base souhaitée.</p>  →   |





### ◆◆ Intercommunication entre les combinés







Les combinés internes peuvent communiquer entre eux.

**Les intercommunications peuvent être effectuées dans la zone radio couverte par la base mais pas dans les zones couvertes par d'autres cellules radio.**

Pour sortir, appuyez sur la touche .

◆ Par exemple, lorsque le combiné 1 appelle le combiné 2:

|          | <Combiné 1>  | <Combiné 2>  |
|----------|--|--|
| <b>1</b> | Appuyez sur la touche <b>INTERCOMMUNICATION</b>  , puis appuyez sur le numéro correspondant au combiné souhaité  . | <br><br>Appuyez sur la touche <b>PRISE DE LIGNE</b>  . |
| <b>2</b> |  |  |

- Vous pouvez également répondre à un appel en pressant les touches  à , , ,  ou  au lieu d'appuyer sur  (**N'importe quelle touche de prise de ligne**).

◆ Mettre fin à un appel

|                  |   |
|------------------|---|
| <Combiné 1 ou 2> | <b>3</b> Appuyez sur la touche <b>FIN DE PRISE DE LIGNE</b>  . |
|------------------|---|





## Mode utilisation multipostes

### ◆◆ Transfert d'un appel d'un combiné à l'autre











L'intercommunication peut être utilisée pendant une conversation téléphonique pour transférer un appel vers un combiné enregistré dans la même base.

Pour sortir, appuyez sur la touche .

#### ◆ Par exemple, lorsque le combiné 1 transfère un appel vers le combiné 2:

|          | <Combiné 1>  | <Combiné 2>   |
|----------|--|---|
|          | (Pendant la communication)   |   |
| <b>1</b> | Appuyez sur la touche <b>INTERCOMMUNICATION</b>  , puis appuyez sur le numéro correspondant au combiné souhaité  . |   |
| <b>2</b> |  | Appuyez sur la touche <b>PRISE DE LIGNE</b>  . |
|          | (Communication entre les combinés 1 et 2)  |   |
| <b>3</b> | Appuyez sur la touche <b>FIN DE PRISE DE LIGNE</b>  .   |   |
|          | (Communication entre l'extérieur et le combiné 2)  |   |

Téléphone sans fil

- Vous pouvez également répondre à un appel en pressant les touches ,  à , ,  ou  au lieu d'appuyer sur  (**N'importe quelle touche de prise de ligne**).
- Si vous appuyez sur  après avoir appuyé sur le numéro du combiné souhaité, l'appel sera transféré vers l'autre combiné sans qu'il vous soit nécessaire de parler au correspondant. Si personne ne répond à l'appel dans les 60 secondes, le combiné 1 sonne de nouveau.
- Lorsque le combiné 2 décroche pour répondre à un appel transféré, appuyez sur  pour effectuer le transfert ou sur  pour entrer en **mode conférence**.











## Mode utilisation multipostes

### ◆◆ Copie de répertoire

Vous pouvez copier des informations du répertoire d'un combiné à l'autre pourvu que les deux combinés soient enregistrés dans la même base. La copie du répertoire doit s'effectuer en mode intercommunication (consultez le point **Intercommunication entre les combinés** à la page 68).

Pour sortir, appuyez sur la touche .

### ◆ Copie d'une entrée



|          | < Combiné 1 : Récepteur ><br>(Lors d'un appel interne)   | < Combiné 2 : Emetteur ><br>(Lors d'un appel interne)   |
|----------|--|---|
| <b>1</b> | Appuyez sur le <b>JOYSTICK</b> .<br>  |   |
| <b>2</b> | Sélectionnez "REPertoire REC".<br>Le message "COPIE EN COURS" apparaît.<br> →  |   |
| <b>3</b> |  | Appuyez sur le <b>JOYSTICK</b> .<br>   |
| <b>4</b> |  | Sélectionnez "REPertoire ENV".<br> →   |
| <b>5</b> |  | Sélectionnez l'entrée que vous souhaitez copier.<br> →                       |
| <b>6</b> |  | Sélectionnez "COPIER ENTREE" et le message "COPIE EN COURS" apparaît.<br> →  |

## Mode utilisation multipostes

### ◆ Copie de l'ensemble des entrées

Pour sortir, appuyez sur la touche .

Suivez les étapes 1 à 4 décrites à la page précédente, puis:

|          | <Combiné 1: Récepteur> | <Combiné 2: Emetteur>  |
|----------|------------------------|--|
| <b>5</b> |                        | Appuyez sur le <b>JOYSTICK</b> .<br>  |
| <b>6</b> |                        | Sélectionnez "TRANSF COPIE".<br> →  |

- Lorsque la copie est terminée, un signal sonore retentit et le message "COPIE COMPLETE" s'affiche. Après quelques secondes, l'écran revient au mode intercommunication. Le message "COPIE NON COMPL" s'affiche lorsque la mémoire du combiné récepteur est pleine.
- Si vous déplacez le **JOYSTICK** vers le haut ou vers le bas avant d'appuyer sur le **JOYSTICK** à l'étape 5, certaines entrées ne seront pas copiées. Seules les entrées comprises entre l'entrée en évidence et la dernière entrée du répertoire seront copiées.

Téléphone sans fil

## Talkie-walkie

La fonction talkie-walkie permet la communication entre les combinés hors de portée de la base. Lorsque les combinés sont en mode talkie-walkie, les appels externes ne peuvent être reçus. Seuls les combinés **KX-TCA151EX** avec fonction talkie-walkie peuvent communiquer entre eux.

Le temps de parole dans ce mode est d'environ 6 heures. La durée de veille dans ce mode est d'environ 15 heures maximum. (Elle varie en fonction des conditions.) Lorsque le combiné est en mode talkie-walkie, nous vous recommandons de l'allumer uniquement lorsque vous devez parler. En éteignant le combiné directement après chaque prise de parole, vous augmenterez l'autonomie des batteries.

### Portée:

**La portée maximale entre deux combinés en mode talkie-walkie est de 300 mètres maximum à l'extérieur.**

### ◆◆ Réglage du mode de talkie-walkie

Vous pouvez sélectionner le mode de talkie-walkie. Il y a deux modes possibles: le mode Base commune et le mode Groupe. Groupe est le mode par défaut.

- En mode Base commune, la communication est possible entre les combinés enregistrés dans une base commune. Si les combinés sont enregistrés dans plus d'une base, la même base doit être sélectionnée.

**Veillez noter que cette fonction est inopérante lorsque la base est en mode AUTO.**













Si le mode Base commune est sélectionné et que le combiné n'est pas enregistré dans une base, un bip d'erreur retentit.

- En mode Groupe, la communication est possible entre les combinés qui sont réglés en mode Groupe et qui appartiennent au même groupe. Ainsi, les combinés pourront être utilisés en mode talkie-walkie quelle que soit la base dans laquelle ils ont été enregistrés.



## Talkie-walkie

Pour sortir, appuyez sur la touche .

|   |   |
|---|---|
| <p><b>1</b> Appuyez sur le <b>JOYSTICK</b> (ou déplacez-le).</p>   | <p><b>2</b> Sélectionnez "  TALKIE-WALKIE".</p>  →  |
| <p><b>3</b> Sélectionnez "REGLAGE".</p>  →  | <p><b>4</b> Sélectionnez "COMMUN" ou "GROUPE".</p>  →    |
| <p><b>Lorsque vous avez choisi "GROUPE";</b></p>  |   |
| <p><b>5</b> Entré le code du groupe à 3 chiffres. (Le réglage par défaut est 000)</p>   | <p><b>6</b> Appuyez sur le <b>JOYSTICK</b>.</p> <br>  |
| <p><b>7</b> Entrez le numéro du combiné. (1-9: Le réglage par défaut est 1.)</p>  | <p><b>8</b> Appuyez deux fois sur le <b>JOYSTICK</b>.</p>  deux fois<br>  |

- Si vous sélectionnez "GROUPE", entrez le code du groupe (n'importe quel numéro à 3 chiffres que vous aurez choisi; le réglage par défaut est 000). Veuillez prendre note de ce code.
- Le réglage par défaut pour le numéro du combiné est le 1.

**IMPORTANT:** Chaque combiné doit avoir son numéro propre.

## Talkie-walkie

### ◆◆ Activation et désactivation du mode talkie-walkie

Pour pouvoir utiliser la fonction talkie-walkie, tous les combinés participant à la conversation doivent être en mode talkie-walkie.

Pour sortir, appuyez sur la touche .

#### ◆ Pour activer et désactiver le mode talkie-walkie

**1** Appuyez sur le **JOYSTICK** (ou déplacez-le).



**2** Sélectionnez "TALKIE-WALKIE".



**3** Sélectionnez "OUI".



- Lorsque le mode talkie-walkie est activé, le numéro de combiné s'affiche après "TALKIE-WALKIE" sur l'écran.

#### ◆ Pour désactiver le mode talkie-walkie

**1** Appuyez sur le **JOYSTICK**.



**2** Sélectionnez "NON".







- Il est possible également de désactiver cette fonction en éteignant puis en allumant le combiné.

### ◆◆ Conversation en mode talkie-walkie

Avant d'utiliser cette fonction, assurez-vous que le mode talkie-walkie est activé et que le mode de talkie-walkie approprié a été sélectionné.

**Par exemple, lorsque le combiné 1 appelle le combiné 2.**

Pour sortir, appuyez sur la touche .

|          | <Combiné 1>   | <Combiné 2>   |
|----------|---|---|
| <b>1</b> | Appuyez sur la touche <b>INTERCOMMUNICATION</b> (INT)  ou  puis appuyez sur le numéro correspondant au combiné souhaité  . |    |
| <b>2</b> |   | Appuyez sur la touche <b>PRISE DE LIGNE</b>  . |

- Vous pouvez également répondre à un appel en pressant les touches (INT) à (0), (vxyz 9), (←→), (#) ou (ABC 2) au lieu d'appuyer sur  (N'importe quelle touche de prise de ligne).

## Utilisation du clip ceinture

Vous pouvez pendre le combiné à la ceinture ou à la poche à l'aide du clip de ceinture.

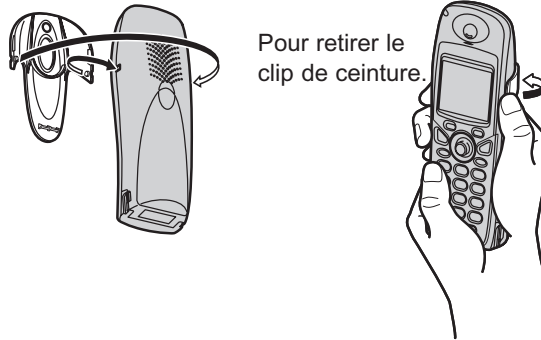

Pour retirer le clip de ceinture.

## Casque optionnel

Branchez un casque optionnel dans le combiné pour pouvoir communiquer en mains-libres. N'utilisez à cet effet que le casque Panasonic KX-TCA89EX. Pour passer commande, formez le numéro de téléphone de commande des accessoires 4. Le haut-parleur n'est pas disponible lorsque vous utilisez un casque. Pour pouvoir utiliser le haut-parleur, débranchez le casque.

### ◆ Branchement du casque optionnel sur le combiné

Ouvrez le couvercle de la prise pour casque et branchez le casque optionnel comme illustré.

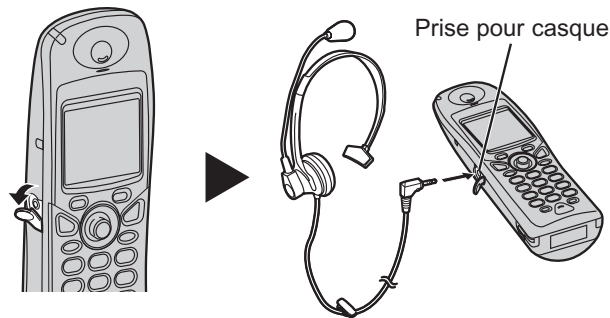

Informations utiles

## Montage mural

Ce poste peut être fixé au mur.

- Vissez les vis dans le mur. La distance horizontale entre le centre de chaque vis doit être de 8 cm.
- Branchez l'adaptateur secteur et le cordon téléphonique.
- Placez les fils comme illustré, puis fixez le poste au mur.

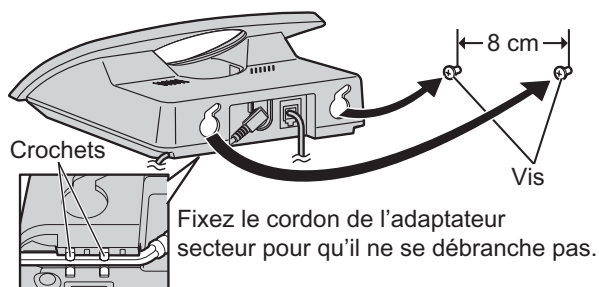

- Vissez correctement les vis de fixation du poste pour éviter que celui-ci ne sorte des encoches.

### Gabarit de montage mural

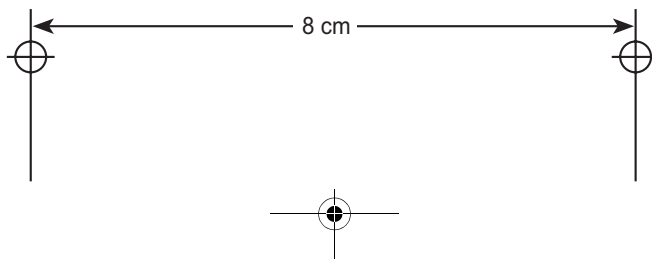



## Dépannage

Si vous ne pouvez utiliser votre appareil normalement, débranchez-le de la prise téléphonique et branchez sur cette prise un téléphone fonctionnant normalement. Si ce téléphone pose aussi des problèmes, veuillez vous adresser au service après-vente de votre fournisseur d'accès au réseau.

S'il fonctionne correctement, le problème vient alors de l'appareil.

Dans ce cas, demandez conseil à votre fournisseur. Votre fournisseur d'accès au réseau risque en effet de vous facturer tout service ne concernant pas un appareil fourni par lui.

**Mettre le combiné sur OFF, puis sur ON/Débrancher et rebrancher l'adaptateur secteur (base).**

| Problème   | Cause probable   | Solution  | Page         |
|--|--|---|--------------|
| Le poste ne fonctionne pas.  | <ul style="list-style-type: none"> <li>• Les batteries n'ont pas été installées correctement.</li> <li>• L'adaptateur secteur de la base n'est pas raccordé correctement.</li> </ul> | <ul style="list-style-type: none"> <li>• Installez à nouveau les batteries correctement.</li> <li>• Débranchez puis rebranchez l'adaptateur secteur.</li> </ul>   | p.10         |
| L'écran est vide.  | <ul style="list-style-type: none"> <li>• Combiné éteint.</li> </ul>  | <ul style="list-style-type: none"> <li>• Allumez le combiné.</li> </ul>   | p.12         |
| L'écran est vide même lorsque l'appareil est chargé.   | <ul style="list-style-type: none"> <li>• Batterie faible.</li> </ul>   | <ul style="list-style-type: none"> <li>• Rechargez les batteries pendant plus de 15 minutes environ.</li> </ul>   | p.10         |
| Le combiné ne s'allume pas.  | <ul style="list-style-type: none"> <li>• Pas de batteries dans le combiné.</li> <li>• Batteries déchargées.</li> </ul>   | <ul style="list-style-type: none"> <li>• Mettez dans le combiné les 2 batteries rechargeables fournies.</li> <li>• Placez le combiné sur sa base et branchez l'adaptateur secteur sur la base et sur la prise de CA murale (temps de recharge maximale: 7 heures).</li> </ul> | p.10         |
| L'icône représentant la batterie ne change pas.  | <ul style="list-style-type: none"> <li>• Contacts de charge encrassés.</li> <li>• Pas de courant dans la base.</li> </ul>  | <ul style="list-style-type: none"> <li>• Nettoyez les contacts du dispositif de charge/de la batterie et essayez à nouveau.</li> <li>• Branchez l'adaptateur secteur sur la base et sur la prise CA murale.</li> </ul>  | p.11<br>p.10 |
| l'icône  clignote.  | <ul style="list-style-type: none"> <li>• Combiné non enregistré dans la base.</li> <li>• Combiné hors de portée de la base.</li> <li>• Base non alimentée.</li> </ul>                | <ul style="list-style-type: none"> <li>• Enregistrez le combiné dans la base.</li> <li>• Rapprochez le combiné de la base.</li> <li>• Branchez l'adaptateur secteur sur la base et sur la prise CA murale.</li> </ul>   | p.66<br>p.10 |
| Le combiné sonne occupé lorsque vous poussez sur la touche  . | <ul style="list-style-type: none"> <li>• Combiné hors de portée de la base.</li> <li>• Un autre combiné est utilisé par une autre personne.</li> </ul>                               | <ul style="list-style-type: none"> <li>• Rapprochez le combiné de la base.</li> <li>• Attendez que l'autre personne ait terminé son appel.</li> </ul>   |              |

## Dépannage

| Problème  | Cause probable   | Solution  | Page  |
|---|--|---|---|
| Pas de tonalité.  | <ul style="list-style-type: none"> <li>Le téléphone n'est pas raccordé à la prise téléphonique.</li> </ul>   | <ul style="list-style-type: none"> <li>Branchez la prise du téléphone sur le réseau.</li> <li>Mettez le combiné sur OFF, puis sur ON.</li> </ul>  | <p>p. 10</p> <p>p. 12</p>                       |
| Numérotation impossible.  | <ul style="list-style-type: none"> <li>Erreurs éventuelles dans les réglages du mode de numérotation.</li> <li>L'interdiction d'appel est activée.</li> <li>Le numéro que vous avez formé fait l'objet d'une restriction d'appel.</li> <li>Le mode de verrouillage du clavier est activé.</li> </ul>                           | <ul style="list-style-type: none"> <li>Vérifiez que le réglage du mode de numérotation est correct.</li> <li>Désactivez cette fonction.</li> <li>Effacez le numéro de la liste de restriction d'appels.</li> <li>Désactivez le mode de verrouillage du clavier.</li> </ul>  | <p>p.59</p> <p>p.52</p> <p>p.60</p> <p>p.16</p> |
| Le combiné ne sonne pas.  | <ul style="list-style-type: none"> <li>La sonnerie est désactivée.</li> </ul>  | <ul style="list-style-type: none"> <li>Réglez la sonnerie sur l'un des 6 niveaux de volume.</li> </ul>  | p.49  |
| La renumérotation du dernier numéro composé ne fonctionne pas.  | <ul style="list-style-type: none"> <li>Le numéro comporte plus de 16 chiffres.</li> </ul>  | <ul style="list-style-type: none"> <li>Composez le numéro manuellement.</li> </ul>  | p.17  |
| Aucun numéro d'identification d'appel ne s'affiche.   | <ul style="list-style-type: none"> <li>Le service n'est pas disponible.</li> <li>Votre correspondant ne souhaite pas que les informations le concernant apparaissent.</li> </ul>   | <ul style="list-style-type: none"> <li>Prenez contact avec votre fournisseur d'accès au réseau pour bénéficier du service de présentation du numéro.</li> </ul>   | p.19  |
| L'icône  clignote. | <ul style="list-style-type: none"> <li>Batterie faible.</li> </ul>   | <ul style="list-style-type: none"> <li>Rechargez les batteries.</li> </ul>  | p.10  |
| Impossible d'enregistrer le combiné dans la base.   | <ul style="list-style-type: none"> <li>Le nombre max. de bases qu'il est possible d'affecter au combiné est atteint.</li> <li>Le nombre max. de combinés qu'il est possible d'affecter à la base est atteint.</li> <li>Code PIN erroné (code par défaut: 0000).</li> <li>Parasites électriques dans la zone locale.</li> </ul> | <ul style="list-style-type: none"> <li>Effacez les bases non utilisées de la mémoire du combiné.</li> <li>Effacez les combinés non utilisés de la mémoire de la base.</li> <li>Si vous oubliez votre code PIN, appelez le centre de service après-vente Panasonic.</li> <li>Eloignez la base et le combiné des sources de parasites électriques (ex.: postes de télévision, de radio, etc.).</li> </ul> | <p>p.67</p> <p>p.67</p> <p>p.63</p> <p>p.5</p>  |
| L'appareil sonne (un coup) après le raccordement d'autres téléphones.                                 | <ul style="list-style-type: none"> <li>La fonction SMS est activée.</li> </ul>   | <ul style="list-style-type: none"> <li>Désactivez la fonction SMS si vous n'êtes pas abonné à un service de messagerie SMS.</li> </ul>  | p.43  |

## Dépannage

### Messagerie SMS écrite

| Problème                                   | Cause probable   | Solution   | Page         |
|--|--|--|--------------|
| Envoi de messages impossible.              | <ul style="list-style-type: none"> <li>Vous ne vous êtes pas abonné au service de présentation du numéro.</li> </ul>   | <ul style="list-style-type: none"> <li>Prenez contact avec votre fournisseur d'accès au réseau pour bénéficier du service de présentation du numéro.</li> </ul>                            | p.30         |
|  | <ul style="list-style-type: none"> <li>Le numéro du centre de services SMS n'est pas mémorisé dans votre appareil.</li> <li>Le message a été interrompu en cours d'envoi.</li> </ul> | <ul style="list-style-type: none"> <li>Enregistrez le numéro dans la mémoire.</li> <li>Attendez que le message ait été envoyé avant d'utiliser une autre fonction du téléphone.</li> </ul> | p.42         |
| Envoi ou réception de messages impossible. | <ul style="list-style-type: none"> <li>La mémoire est pleine.</li> </ul>   | <ul style="list-style-type: none"> <li>Effacez les messages des listes d'entrée et de sortie.</li> </ul>   | p.38<br>p.40 |

| Code d'erreur | Description  | Page         |
|---------------|--|--------------|
| FD            | <ul style="list-style-type: none"> <li>Connexion impossible avec le centre de services SMS. Assurez-vous que vous possédez les bons numéros du centre SMS ou que la fonction SMS est activée.</li> </ul> | p.42<br>p.43 |
| FE            | <ul style="list-style-type: none"> <li>Problèmes lors de l'envoi d'un message.</li> </ul>  |              |
| EO            | <ul style="list-style-type: none"> <li>Votre numéro est retenu en permanence ou vous ne vous êtes pas abonné au service d'identification des appels.</li> </ul>  | p.30         |

Informations utiles

## Tableau des caractères

### ◆◆ Tableau des caractères du répertoire

| Espace | Alphabet (ABC)               | Numerique (0-9) | Grec (ΑΒΓ)                   | Etendu 1 (ΑΑΑ)                     | Etendu 2 (SSŠ)                      | Russe (АБВ) |
|--------|------------------------------|-----------------|------------------------------|------------------------------------|-------------------------------------|-------------|
| ①      | Espace # & ' ( ) * , - . / 1 | 1               | Espace # & ' ( ) * , - . / 1 | AÀ ÁÄ Å Æ Β C Ç 2                  | AÁ Â Ã Β C Ć Č 2                    | А Б В Г 2   |
| ②      | ABC 2<br>abc 2               | 2               | Α Β Γ 2                      | a à á â ã ä æ b c ç 2              | a ä å ß c Ć Č 2                     | Д Е Ж З 3   |
| ③      | DEF 3<br>def 3               | 3               | Δ Ε Ζ 3                      | DEÉÉĚĚF 3<br>deèééèéf 3            | DĚĚĚĚF 3<br>ďěééĚ ěf 3              | И Й К Л 4   |
| ④      | GHI 4<br>ghi 4               | 4               | Η Θ Ι Λ 4                    | GĜHIİİİİ4<br>g ĝ h i i i i i i i 4 | GHIİ 4<br>ghi i 4                   | М Н О П 5   |
| ⑤      | JKL 5<br>jkl 5               | 5               | Κ Λ Μ 5                      | JKL 5<br>jkl 5                     | JKLĹĹĹ 5<br>jklĹĹĹ 5                | Р С Т У 6   |
| ⑥      | MNO 6<br>mno 6               | 6               | Ν Ξ Ο 6                      | MÑŃŌŌŌŌŌŌ 6<br>m ñ ñ ō ō ō ō ō ō 6 | MNÑŃŌŌŌŌŌŌ 6<br>m ñ ñ ō ō ō ō ō ō 6 | Ф Х Ц Ч 7   |
| ⑦      | PQRS 7<br>pqrs 7             | 7               | Π Ρ Σ 7                      | PQRSŞß 7<br>pqrsşß 7               | PQRŘŘŠŠŠ 7<br>pqrřřššš 7            | Ш Щ Ъ Ы 8   |
| ⑧      | TUV 8<br>tuv 8               | 8               | Τ Υ Φ 8                      | TUŪŪŪŪŪŪ 8<br>tuùùùùùù 8           | TŤUŮŮŮŮŮŮ 8<br>tŭuŭuŭuŭ 8           | Ь Э Ю Я 9   |
| ⑨      | WXYZ 9<br>wxyz 9             | 9               | Χ Ψ Ω Ξ 9                    | WŴXYŶZ 9<br>wŵxyŷz 9               | WXYŶŸZŽŽŽ 9<br>wxyŷÿžžž 9           |             |
| ⑩      | Espace 0                     | 0               | Espace 0                     |                                    |                                     |             |

- Les lettres minuscules (ou majuscules) suivantes de l'alphabet grec, russe (cyrillique), polonais, tchèque et slovaque ne sont pas disponibles. a ć ç ě ř ů š ś ů ŵ ŷ Ÿ ž ž ž
- Appuyez sur **↵** pour modifier la taille des caractères; Majuscules > Minuscules, Minuscules > Majuscules.
- Pour passer au mode LetterWise®, consultez la page suivante. (S'agissant de **⑩**, veuillez consulter le tableau de cette page.)



## Tableau des caractères

### ◆◆ Tableau des caractères SMS

#### Tableau des caractères "LetterWise®"

| Touches             | ①  | ABC ②         | DEF ③           | GHI ④     | JKL ⑤ | MNO ⑥       | PQRS ⑦ | TUV ⑧       | WXYZ ⑨ |
|---------------------|--|---------------|-----------------|-----------|-------|-------------|--------|-------------|--------|
| Caractères affichés | Espace . @ / : ; * # + - 1 " ' , ! i ?<br>¿ _ € £ \$ ¥ () [] { }<br>& % \ ^ ~   < > = ▫<br>§ | ABCÀ<br>ÂÆÇ   | DEFÈ<br>ÉÊË 3 4 | GHIÏ<br>4 | JKL 5 | MNOÔ<br>Ñ 6 | PQRS 7 | TUVÛ<br>Ü 8 | WXYZ 9 |
|                     |  | abcà<br>âæç 2 | defè<br>éêë 3 4 | ghiï<br>4 | jkl 5 | mnoô<br>ñ 6 | pqrs 7 | tuvû<br>ü 8 | wxyz 9 |

- Appuyez sur **①** pour insérer un espace ou un 0.
- Appuyez sur **↔** pour modifier la taille des caractères; Majuscules > Minuscules, Minuscules > Majuscules.
- Appuyez sur **#** pour voir le caractère suivant suggéré.

#### Tableau des caractères "Normal", "Numérique", "Grec" et "Étendu"

| Touches | Alphabet (ABC)   | Numérique (0-9) | Grec (ΑΒΓ)   | Étendu (AÄÅ)   |
|---------|--|-----------------|--|--|
| ①       | Espace . @ / : ; * # + - 1 " ' , ! i ?<br>¿ _ € £ \$ ¥ () [] { }<br>& % \ ^ ~   < > = ▫<br>§ | 1               | Espace . @ / : ; * # + - 1 " ' , ! i ?<br>¿ _ € £ \$ ¥ () [] { }<br>& % \ ^ ~   < > = ▫<br>§ | Espace . @ / : ; * # + - 1 " ' , ! i ?<br>¿ _ € £ \$ ¥ () [] { }<br>& % \ ^ ~   < > = ▫<br>§ |
| ABC ②   | ABC 2<br>abc 2   | 2               | ΑΒΓ 2  | A Ä Å Æ B C Ç 2<br>a à á â ã ä å æ b c ç 2   |
| DEF ③   | DEF 3<br>def 3   | 3               | ΔΕΖ 3  | D E È É Ê Ë Ì 3<br>d e è é ê ë ì 3   |
| GHI ④   | GHI 4<br>ghi 4   | 4               | ΗΘΙ 4  | G Ğ H I Ï Î Ï Î 4<br>g ğ h i ï î ï î 4   |
| JKL ⑤   | JKL 5<br>jkl 5   | 5               | ΚΛΜ 5  | JKL 5<br>jkl 5   |
| MNO ⑥   | MNO 6<br>mno 6   | 6               | ΝΞΟ 6  | M N Ñ O Ó Ô Õ Ö Ø 6<br>m n ñ o ó ô õ ö ø 6   |
| PQRS ⑦  | PQRS 7<br>pqrs 7   | 7               | ΠΡΣ 7  | P Q R S Ş ß 7<br>p q r s ş ß 7   |
| TUV ⑧   | TUV 8<br>tuv 8   | 8               | ΤΥΦ 8  | T U Û Ú Ü Û V 8<br>t u ù ú ü û v 8   |
| WXYZ ⑨  | WXYZ 9<br>wxyz 9   | 9               | ΧΨΩ 9  | W X Y Z 9<br>w x y z 9   |
| ①       | Espace 0   | 0               | Espace 0   | Espace 0   |

- Les lettres minuscules (ou majuscules) suivantes ne sont pas disponibles. Les mêmes lettres (majuscule ou minuscule) s'afficheront à leur place.  
Ø §
- Appuyez sur **↔** pour modifier la taille des lettres (Alphabet, étendu).

## Index

|                                  |       |  |        |
|----------------------------------|-------|--|--------|
| <b>Accessoires</b> .....         | 4     | <b>Installation</b> .....                          | 10     |
| Adaptateur secteur.....          | 4, 10 | Intercommunication .....                           | 68     |
| Appel interdit.....              | 52    | <b>Langue</b> .....                                | 12     |
| Appeler un correspondant.....    | 14    | Liste de présentation des numéros                  |        |
| Appels d'urgence .....           | 60    | Composition.....                                   | 19     |
| <b>Base</b>                      |       | Effacer .....                                      | 21     |
| Code PIN .....                   | 63    | Mémorisation .....                                 | 20     |
| Réglages d'origine .....         | 64    | Modification.....                                  | 20     |
| Rétablissement des réglages      |       | Liste de renumérotation .....                      | 17, 21 |
| d'origine .....                  | 63    | <b>Mémo alarm</b> .....                            | 46     |
| Sélection .....                  | 68    | Messagerie vocale.....                             | 18     |
| Volume de la sonnerie .....      | 58    | Mise sous tension/arrêt.....                       | 12     |
| <b>Batteries</b>                 |       | Mode de numérotation.....                          | 59     |
| Charge .....                     | 10    | Montage mural.....                                 | 76     |
| Informations .....               | 11    | <b>N'importe quelle touche</b>                     |        |
| Installation.....                | 10    | de prise de ligne .....                            | 14     |
| Précautions .....                | 5     | Numéro d'appel direct.....                         | 52     |
| <b>Caractéristiques</b> .....    | 83    | <b>Pause pendant la composition</b>                |        |
| Casque optionnel .....           | 75    | d'un numéro.....                                   | 18     |
| Catégorie privée.....            | 23    | Prise de ligne automatique .....                   | 14, 55 |
| Clip ceinture .....              | 75    | <b>Rappel</b> .....                                | 17, 59 |
| <b>Combiné</b>                   |       | Renumérotation .....                               | 17     |
| Code PIN .....                   | 54    | Répertoire   |        |
| Ecran.....                       | 9     | Composition.....                                   | 27     |
| Enregistrement.....              | 66    | Copie .....  | 70     |
| Localisation/Recherche.....      | 16    | Mémorisation .....                                 | 24     |
| Réglages d'origine .....         | 57    | Touches d'accès direct.....                        | 29     |
| Rétablissement des réglages      |       | Répondre à un appel .....                          | 14     |
| d'origine .....                  | 56    | Restriction d'appel .....                          | 60     |
| Type de sonnerie .....           | 49    | <b>Sélection automatique de l'opérateur</b> ....   | 61     |
| Volume de la sonnerie .....      | 49    | Signal d'appel .....                               | 18     |
| <b>Conférence</b> .....          | 69    | <b>Talkie-walkie</b> .....                         | 72     |
| <b>Date et heure</b> .....       | 13    | Téléphone mains-libres .....                       | 15     |
| Désactivation d'un combiné ..... | 67    | <b>Touche</b>                                      |        |
| Désactivation d'une base.....    | 67    | Tonalité .....                                     | 50     |
| Désactivation du micro.....      | 15    | Verrouillage.....                                  | 16     |
| Durée de pause.....              | 59    | Touches programmables .....                        | 6, 7   |
| <b>Ecran</b>                     |       | Transférer un appel .....                          | 69     |
| Ecran de veille .....            | 50    | <b>Utilisation provisoire de la tonalité</b> ..... | 17     |
| En communication .....           | 51    | <b>Volume de l'écouteur</b> .....                  | 15     |
| <b>Fonction SMS</b> .....        | 30    |  |        |
| <b>Garantie</b> .....            | 84    |  |        |

## Informations techniques

### Caractéristiques

|   |  |
|---|--|
| <b>Standard:</b>  | DECT=( <u>D</u> igital <u>E</u> nhanced <u>C</u> ordless<br>Telecommunications)<br>GAP=( <u>G</u> eneric <u>A</u> ccess <u>P</u> rofile) |
| <b>Nombre de voies:</b>                                 | 120 voies duplex   |
| <b>Plage de fréquences:</b>                             | De 1,88 GHz à 1,9 GHz  |
| <b>Procédure duplex:</b>                                | TDMA (Time Division Multiple Access - Accès<br>multiple à répartition temporelle)  |
| <b>Espacement entre voies:</b>                          | 1728 kHz   |
| <b>Débit binaire:</b>                                   | 1152 kbit/s  |
| <b>Modulation:</b>                                      | GFSK   |
| <b>Puissance de transmission de<br/>radiofréquence:</b> | Environ 250 mW   |
| <b>Codage de voix:</b>                                  | ADPCM 32 kbit/s  |
| <b>Alimentation électrique:</b>                         | Adaptateur secteur 220-240 V, 50 Hz  |
| <b>Consommation électrique (base):</b>                  | En mode veille: Environ 3,5 w<br>Maximum: Environ 9,2 w  |
| <b>Conditions de fonctionnement:</b>                    | 5 - 40 °C, 20 - 80 % d'humidité relative de l'air (sec)  |
| <b>Dimensions et poids:</b>                             |  |
| <b>Base:</b>  | Environ (58 mm x 128 mm x 105 mm) x 200 gr   |
| <b>Combiné:</b>   | Environ (143 mm x 48 mm x 32 mm) x 125 gr  |

- Les caractéristiques peuvent changer.
- Les illustrations figurant dans ce manuel peuvent différer légèrement de l'appareil.

### Raccordements:

L'appareil ne fonctionne pas pendant une panne électrique. Nous vous recommandons de brancher un téléphone standard sur la même ligne pour assurer une protection électrique.

“Eatoni et LetterWise sont des marques de fabrique de Eatoni Ergonomics, Inc.”

## GARANTIE CONDITIONS DE GARANTIE

La présente garantie complète les droits des consommateurs résultant de la loi et autres sources de droit et n'affecte pas ces droits. Si pendant la période de garantie l'appareil se révélait être défectueux, les conditions de garantie applicables sont les suivantes:

1. L'appareil doit être acheté et utilisé uniquement en France et ce, conformément au mode d'emploi et aux normes de sécurité ou normes techniques appliquées en France.
2. Pour l'application de la garantie, nous vous demandons de joindre une copie de votre facture d'achat à votre appareil lors du renvoi chez votre revendeur Panasonic.
3. La garantie ne s'appliquera pas aux dommages causés dans les cas ci-dessous:
  - a) mauvaise utilisation, mauvaise installation, pièces d'usure normale, mauvais entretien.
  - b) intervention de personne non qualifiée et non reconnue par PANASONIC FRANCE.
  - c) incidents dûs à un agent extérieur: incendie, foudre, inondation, humidité etc.
  - d) installation, adaptation ou modification incorrectes de l'appareil ou non conformes aux normes techniques et/ou de sécurité françaises.
  - e) incident intervenant pendant le transport.
 Dans ces cas, la remise en état sera à la charge de l'utilisateur.
4. Si, à tout moment de la période de garantie, une pièce détachée de l'appareil est remplacée par une autre non fournie ni autorisée par PANASONIC FRANCE, ni d'une qualité de sécurité et de performance convenable pour l'appareil ou si l'appareil est réparé par une personne non qualifiée et non reconnue par PANASONIC FRANCE, nous nous réservons le droit d'arrêter cette garantie immédiatement sans notification préalable.
5. La garantie donne droit à l'échange des pièces reconnues défectueuses par nos services techniques ou toute personne accréditée par PANASONIC FRANCE ainsi qu'à la prestation de la main d'œuvre nécessaire. Aucune indemnité ne pourra être demandée pour préjudice consécutif à l'immobilisation de l'appareil en cas de réparation. Le matériel voyagera aux risques et périls de l'utilisateur.
6. Cette garantie ne pourra s'appliquer aux cassettes, batteries et autres composants à durée de vie limitée.
7. Notre décision est définitive en ce qui concerne l'application de la garantie. Tout produit ou pièce détachée défectueuse qui a été remplacée dans le cadre de la garantie devient notre propriété.
8. La durée de la garantie contractuelle applicable sur ce produit est de 12 mois.

Prière de garder ce mode d'emploi avec votre facture.

PANASONIC FRANCE

N° de facture

Date d'achat

Modèle n° **KX-TCD505FR**

N° de série

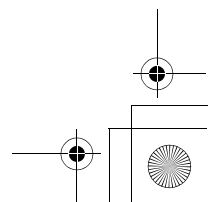
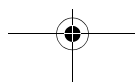
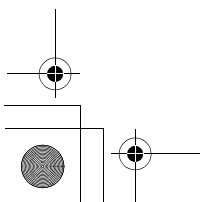
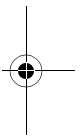
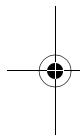
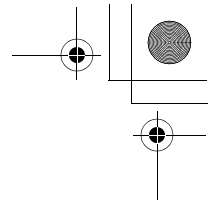
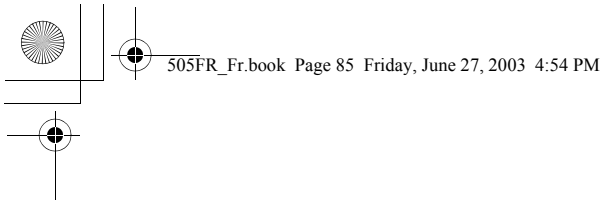

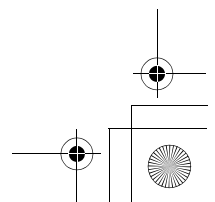
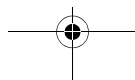
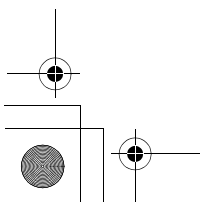
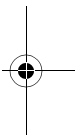
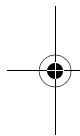
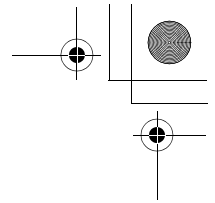
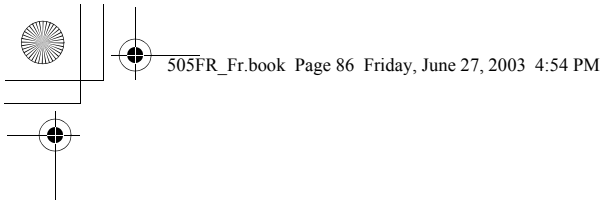

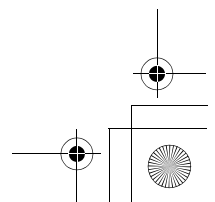
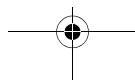
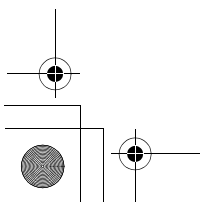
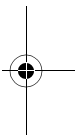
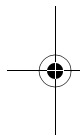
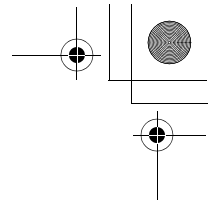
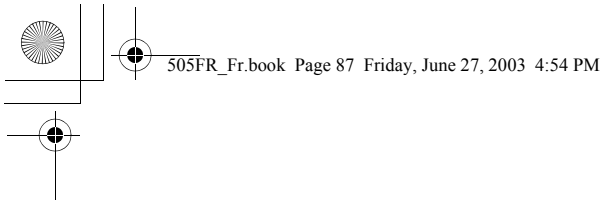

Panasonic Communications Co., Ltd., déclare que ce téléphone numérique sans fil est conforme aux critères essentiels et autres dispositions importantes de la directive 1999/5/EC.

Une copie de la déclaration de conformité aux critères essentiels de la directive R&TTE est disponible sur le site internet suivant:  
<http://doc.panasonic-tc.de>

**Références à nous communiquer lors de tout contact**

N° de série

Date d'achat

(à l'arrière de la base de l'appareil)

Nom et adresse du vendeur

Gardez la facture d'achat de l'appareil à portée de la main lors de toute demande de réparation sous garantie.

**N° de téléphone du service après-vente: 08.92.35.05.05 (0.35€ la minute)**

**CE0436**

1999/5/CE

Les caractéristiques techniques peuvent changer.

**Service des ventes:**

**Panasonic France S.A.**

270, Avenue du Président Wilson

93218 SAINT-DENIS LA PLAINE FRANCE

Service Consommateurs: 08.92.35.05.05 (0.35€ la minute)

**Panasonic Communications Co., Ltd.**

1-62, 4-chome, Minoshima, Hakata-ku, Fukuoka 812-8531, Japan

**PQQX13760ZA** D0603-0