

SMS

Panasonic

Manuel utilisateur

Téléphone sans fil numérique

Modèle **KX-TCD230SL**



Cet appareil est compatible avec l'identification des appels et les SMS. Pour utiliser ces fonctions, vous devez vous abonner au service approprié auprès de votre fournisseur de services.

Chargez les batteries pendant environ 7 heures avant la première utilisation.

Veuillez lire le présent manuel utilisateur avant d'utiliser l'appareil et conservez-le pour référence ultérieure.

Introduction

Introduction

Vous venez d'acquérir un nouveau téléphone numérique sans fil Panasonic et nous vous en remercions.

Références à nous communiquer lors de tout contact

Gardez la facture d'achat de l'appareil à portée de la main lors de toute demande de réparation sous garantie.

N° de série (en dessous de la base de l'appareil)

Date d'achat

Nom et adresse du vendeur

Remarque:

- Ce matériel est conçu pour une utilisation sur le réseau téléphonique analogique suisse.
- En cas de problème, contactez en premier lieu votre fournisseur d'équipement.

Déclaration de conformité :

- Panasonic Communications Co., Ltd. déclare que cet équipement est conforme aux critères essentiels et autres dispositions importantes de la directive 1999/5/EC (R&TTE - Radio & Telecommunications Terminal Equipment).

Les déclarations de conformité pour les produits Panasonic pertinents décrites dans le présent manuel peuvent être téléchargées à l'adresse suivante :

<http://www.doc.panasonic.de>

Contact :

Panasonic Services Europe
a Division of Panasonic Marketing Europe GmbH
Panasonic Testing Centre
Winsbergring 15, 22525 Hamburg, Allemagne

Marques commerciales :

- Eatoni et LetterWise sont des marques commerciales d'Eatoni Ergonomics, Inc.

Fonctions remarquables**Répertoire**

Le répertoire vous permet d'effectuer des appels sans devoir composer le numéro manuellement. Vous pouvez enregistrer 200 noms et numéros de téléphone dans le répertoire, affecter chaque entrée de répertoire à la catégorie souhaitée et rechercher des entrées de répertoire par nom ou catégorie.

**Catégorie de répertoire**

Si vous vous abonnez au service d'identification des appels, les catégories du répertoire (page 18) peuvent vous aider à identifier l'appelant en utilisant différentes sonneries pour les différentes catégories d'appelants (page 34).

**Mode nuit**

Le mode nuit permet de sélectionner une plage horaire durant laquelle la base/le combiné ne sonne pas, ce qui est utile si vous ne voulez pas être dérangé dans votre sommeil, par exemple.

Le mode nuit peut être réglé indépendamment pour le combiné (page 24) et la base (page 29).

**SMS (Short Message Service ; MINI MESSAGE)**

Le service SMS permet d'échanger des messages texte avec d'autres téléphones mobiles ou fixes prenant en charge des fonctions et réseaux SMS compatibles. Les fonctions SMS ne sont disponibles qu'après vous être abonné à un service d'identification des appels et/ou un autre service approprié (page 36).

**Sonneries polyphoniques**

Vous pouvez modifier la sonnerie pour la réception d'appels. Pour le combiné, vous pouvez choisir parmi 5 sonneries et 10 mélodies pour les appels externes et d'intercommunication (page 23). Pour la base, vous pouvez choisir parmi 6 sonneries pour les appels externes (page 17).

Sommaire

Préparatifs

| | |
|--------------------------------------------|----|
| Informations sur les accessoires | 5 |
| Informations importantes | 6 |
| Commandes et écrans | 8 |
| Raccordements | 10 |
| Installation de la batterie | 10 |
| Charge de la batterie | 10 |
| Remplacement de la batterie | 11 |
| Mise sous/hors tension | 12 |
| Réglage de l'heure et de la date | 12 |

Appeler un correspondant/ répondre à un appel

| | |
|--------------------------------------------------------|----|
| Appeler un correspondant à l'aide du combiné | 13 |
| Appeler un correspondant à l'aide de la base | 15 |
| Répondre à un appel à l'aide du combiné | 16 |
| Répondre à un appel à l'aide de la base | 16 |

Répertoire

| | |
|----------------------------------------------------------------|----|
| Utilisation du répertoire | 18 |
| Copie d'entrées du répertoire vers d'autres combinés | 20 |

Réglages du combiné

| | |
|-----------------------------------------|----|
| Guide des réglages du combiné | 22 |
| Réglages horaires | 23 |
| Configuration de la sonnerie | 23 |
| Mode nuit | 24 |
| Configuration de l'affichage | 25 |
| Options d'appel | 26 |
| Autres options | 26 |

Réglages de la base

| | |
|-----------------------------------------|----|
| Guide des réglages de la base | 28 |
| Configuration de la sonnerie | 29 |
| Options d'appel | 30 |
| Autres options | 33 |

Service d'identification des appels

| | |
|--------------------------------------------------------------|----|
| Utilisation du service d'identification des appels | 34 |
| Liste des appelants | 34 |
| Service de messagerie vocale | 35 |

SMS (Short Message Service ; MINI MESSAGE)

| | |
|-----------------------------------------------------------------------------|----|
| Utilisation du service SMS (Short Message Service ; MINI MESSAGE) | 36 |
| Activation/désactivation du service SMS | 36 |
| Modification de numéros de centre de messagerie SMS | 36 |
| Envoi d'un message | 37 |
| Réception d'un message | 38 |
| Guide des réglages SMS | 39 |
| Saisies de caractères disponibles pour SMS | 41 |

Mode utilisation multipostes

| | |
|----------------------------------------------------|----|
| Utilisation d'appareils supplémentaires | 43 |
| Enregistrement d'un combiné sur une base | 43 |
| Intercommunication | 45 |
| Transfert d'appels, conférences | 46 |

Informations utiles

| | |
|---------------------------------------------|----|
| Montage mural | 48 |
| Saisies de caractères disponibles | 49 |
| Dépannage | 52 |
| Caractéristiques | 56 |

Index

| | |
|-----------------|----|
| Index | 57 |
|-----------------|----|

Préparatifs**Informations sur les accessoires****Accessoires inclus**

Adaptateur secteur
PQLV19CE

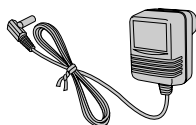

Cordon téléphonique



Batteries rechargeables
AAA (R03) type
HHR-4EPT



Couvercle du combiné

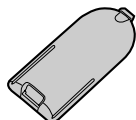

Manuel utilisateur



Résumé

**Accessoires supplémentaires/de rechange**

| Modèle | Description |
|-------------|-------------------------------------------------------------|
| P03P | 2 batteries nickel-hydrure métallique (Ni-MH) rechargeables |
| KX-TCA121EX | Combiné supplémentaire numérique sans fil |
| KX-A272 | Répétiteur DECT |

Préparatifs

Informations importantes

Généralités

- N'utilisez que l'adaptateur secteur fourni avec ce produit, présenté à la page 5.
- Ne branchez pas l'adaptateur secteur sur une prise secteur autre qu'une prise 220–240 V c.a. standard.
- Cet appareil ne peut pas être utilisé pour téléphoner dans les cas suivants :
 - lorsque les batteries du combiné portatif sont déchargées ou défectueuses
 - en cas de panne de courant
 - lorsque la fonction de verrouillage du clavier est activée
 - lorsque la fonction d'appel interdit est activée (seuls les numéros de téléphone mémorisés en tant que numéros d'urgence peuvent être composés)
- N'ouvrez la base ou le combiné que pour remplacer la ou les batteries.
- Cet appareil ne doit être utilisé ni à proximité d'un appareil de soins médicaux d'urgence ou intensifs, ni par des personnes portant un appareil de stimulation cardiaque (pacemaker).
- Veillez à ce qu'aucun objet ou liquide ne pénètre dans l'appareil. N'exposez pas l'appareil à une fumée excessive, à la poussière, aux vibrations mécaniques ou aux chocs.

Environnement

- N'utilisez pas cet appareil près de l'eau.
- Maintenez l'appareil éloigné de toute source de chaleur (radiateur, autocuiseur, etc.) et ne le laissez pas dans une pièce où la température est inférieure à 5 °C ou supérieure à 40 °C.
- L'adaptateur secteur est utilisé comme principal organe de déconnexion. Assurez-vous que la prise secteur est installée près de l'appareil et est facilement accessible.

Attention:

- Pour éviter tout risque de décharge électrique, n'exposez jamais cet appareil à la pluie ou toute autre source d'humidité.
- Débranchez l'appareil de la prise électrique s'il émet de la fumée, une odeur anormale ou fait un bruit inhabituel. Ces situations pourraient en effet provoquer un incendie ou une décharge électrique. Assurez-vous que la fumée a cessé et contactez un centre de service agréé.

Emplacement

- Pour bénéficier d'une zone de couverture maximale et éviter les bruits parasites, il est recommandé d'installer la base comme indiqué ci-dessous :
 - loin d'appareils électriques tels que téléviseurs, radios, ordinateurs ou autres téléphones
 - dans un endroit facile d'accès, élevé et central

Précautions relatives aux batteries

- Il est recommandé d'utiliser la ou les batteries présentées à la page 5. **N'utilisez que des batteries rechargeables.**
- N'utilisez pas ensemble des batteries neuves et des batteries usagées.
- N'incinerez pas les batteries, car elles pourraient exploser. Elles doivent être mises au rebut conformément à la réglementation locale sur les déchets.
- N'ouvrez pas les batteries et ne les détériorez pas. L'électrolyte des batteries est corrosif et peut provoquer des brûlures ou des blessures aux yeux ou à la peau. L'électrolyte est toxique et ne doit jamais être avalé.
- Manipulez les batteries avec précaution. Ne les mettez pas en contact avec des matériaux conducteurs tels que bagues, bracelets ou clés, car cela risquerait de provoquer un court-circuit et les batteries et/ou matériaux conducteurs pourraient surchauffer et occasionner des brûlures.

Préparatifs

- Rechargez les batteries conformément aux instructions fournies dans le présent manuel utilisateur.
- N'utilisez que la base fournie (ou le chargeur) pour recharger les batteries. N'altérez pas la base (ou le chargeur). Le non-respect de ces instructions risque de faire gonfler ou exploser les batteries.

Informations sur l'évacuation des déchets dans les pays ne faisant pas partie de l'Union européenne



Ce symbole n'est reconnu que dans l'Union européenne.
Pour vous débarrasser de ce produit, veuillez contacter les autorités locales ou votre revendeur afin de connaître la procédure d'élimination à suivre.

Préparatifs

Commandes et écrans

Commandes

Combiné

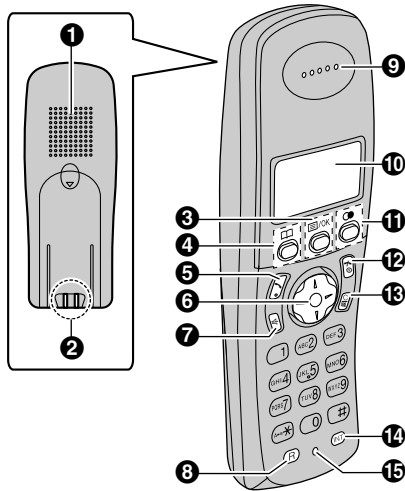

- 1 Haut-parleur
- 2 Contact de charge
- 3 [≡/OK] (Menu/Validation)
- 4 [☰] (Répertoire)
- 5 [↶] (Prise de ligne)
- 6 Touche de navigation
 - [▲][▼] : pour rechercher le réglage désiré dans les menus.
 - [▶] : pour sélectionner une donnée souhaitée ou déplacer le curseur vers la droite.
 - [◀] : pour revenir à l'écran précédent ou déplacer le curseur vers la gauche.
- 7 [📞] (Haut-parleur)
- 8 [R] (Rappel)
- 9 Ecouteur
- 10 Ecran
- 11 [⊙] (Renumérotation/Pause)
- 12 [📵] (Mise hors/Sous tension)

- 13 [C/📵] (Annulation/Désactivation du micro)
- 14 [INT] (Intercommunication)
- 15 Microphone

Remarque:

- Au maximum 3 réglages de menu peuvent être affichés simultanément. Pour sélectionner un réglage de menu qui n'est pas affiché sur la page en cours, faites défiler le menu vers le haut ou vers le bas en appuyant sur la touche de navigation [▲] ou [▼], respectivement.



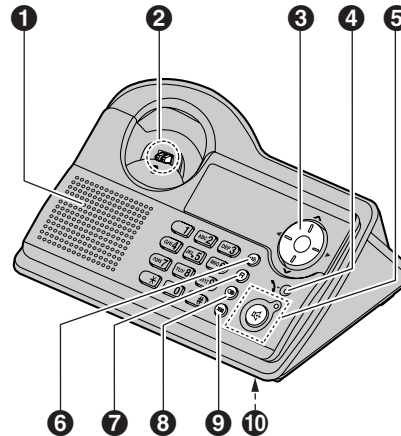



Base



- 1 Haut-parleur
- 2 Contact de charge
- 3 Touche de navigation
 - [Λ][V] : pour régler le volume de la sonnerie et du haut-parleur.
 - [◀][▶] : pour sélectionner la sonnerie souhaitée.
- 4 Voyant d'utilisation
 - S'allume lorsqu'un combiné est en cours d'utilisation (appel, etc.).
 - Clignote lorsque vous recevez un appel.
- 5 [📞] (Haut-parleur)/Voyant du haut-parleur
- 6 [📞] (Appel)
- 7 [R] (Rappel)
- 8 [⊙] (Renumérotation/Pause)
- 9 [📵] (Désactivation du micro)
- 10 Microphone

Préparatifs**Ecrans****Affichages**

Différentes icônes apparaissent sur l'écran du combiné pour indiquer l'état en cours de l'appareil.

| Affichages | Signification |
|-------------------------------------------------------------------------------------|-------------------------------------------------------------------------------------------------------------------------------------------------------------------------------------------------------------------------------------------------------------------------------------------|
|  | Dans la zone de couverture d'une base <ul style="list-style-type: none"> ● Clignotant : le combiné recherche la base. (le combiné est hors de la zone de couverture de la base, le combiné n'est pas enregistré sur la base ou la base n'est pas alimentée en électricité) |
|  | Le combiné accède à la base. (intercommunication, recherche, modification de réglages de la base, etc.) |
|  | Le combiné est en communication avec l'extérieur. |
|  | La fonction d'appel interdit est activée. (page 26) |
|  | Niveau de charge |
| [VE] | L'amplificateur de voix est réglé sur une tonalité élevée ou faible. (page 14) |
| [N] | Le mode nuit est activé. (page 24) |
| [X] | Le clavier est verrouillé. (page 14) |
| [2] | Numéro du combiné : l'icône à gauche affiche l'exemple du combiné n°2. (page 25) |
| -2- | Numéro de la base : l'icône à gauche affiche l'exemple de la base n°2. (page 25) |
|  | Nouveau message SMS reçu (utilisateurs SMS uniquement ; page 38) |

| Affichages | Signification |
|------------|---------------------------------------------------|
| [OCCUPE] | La base ou un autre combiné est en communication. |

Préparatifs

Raccordements

Lorsque l'adaptateur secteur est branché, un petit bip est émis. Si vous n'entendez pas de bip, vérifiez les connexions.

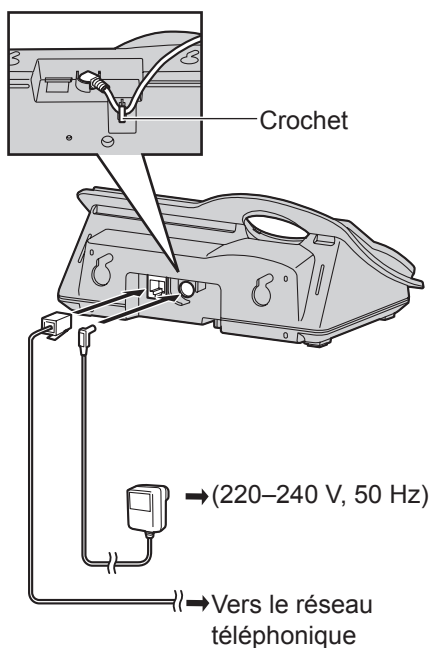

Important:

- N'utilisez que l'adaptateur secteur et le cordon téléphonique fournis avec l'appareil.

Remarque:

- Une fois la connexion établie, vous devez charger les batteries pour effectuer des appels ou y répondre (page 10).
- Ne raccordez jamais le câble du téléphone pendant un orage.
- L'adaptateur secteur doit rester branché en permanence. (Il est normal que l'adaptateur soit chaud pendant son utilisation.)
- L'adaptateur secteur doit être branché sur une prise secteur verticale ou montée au sol. Ne branchez pas l'adaptateur secteur à une prise secteur montée au plafond, car il risque de se débrancher sous l'effet de son poids.

Installation de la batterie

- 1 Insérez les batteries, pôle négatif (⊖) en premier.

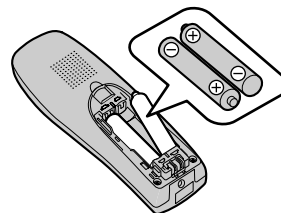

- 2 Refermez le couvercle du combiné.

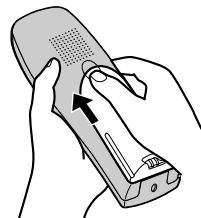

Remarque:

- N'utilisez que des batteries rechargeables (page 5).

Charge de la batterie

Placez le combiné sur la base pendant environ 7 heures avant la première utilisation.

Lorsque la batterie est en cours de chargement, son icône s'affiche comme suit.

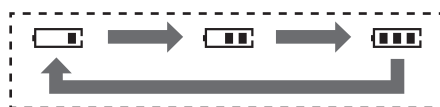

Préparatifs

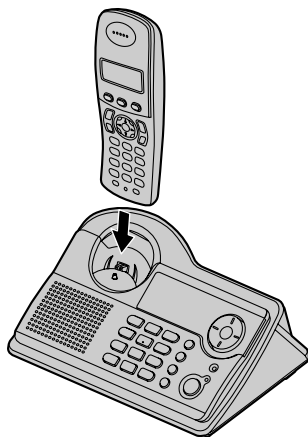

Lorsque la charge des batteries est terminée,  reste affiché.





Remarque:

- Il est normal que le combiné soit chaud pendant la charge.
- Le chargement complet des batteries dure 7 heures, mais vous pouvez utiliser le combiné avant que les batteries ne soient complètement chargées.
- Nettoyez une fois par mois les contacts de charge (page 8) du combiné et de la base à l'aide d'un chiffon doux et sec, sinon les batteries risquent de ne pas être chargées correctement. Procédez à des nettoyages plus fréquents si l'appareil est exposé à des substances grasses, de la poussière ou une atmosphère très humide.

Niveau de charge

| Icône de batterie | Niveau de charge |
|-------------------------------------------------------------------------------------|-------------------------------------------------------|
|  | Elevé |
|  | Moyen |
|  | Faible Clignotant : la batterie doit être chargée. |

Remarque:

- Lorsque  clignote, rechargez les batteries du combiné.  continue de clignoter jusqu'à ce que les batteries soient chargées pendant au moins 15 minutes.
- Si le combiné est éteint, il s'allumera automatiquement une fois placé sur la base.

Autonomie de la batterie

En condition de pleine charge, l'autonomie des batteries Panasonic est la suivante :

Batteries Ni-MH (700 mAh)

| Etat | Autonomie |
|---------------------------------|-----------------|
| En communication (conversation) | 20 heures max. |
| En veille (mode veille) | 170 heures max. |

Remarque:

- L'autonomie réelle de la batterie dépend de la combinaison de la fréquence d'utilisation du combiné (conversation) et de la fréquence de non-utilisation du combiné (mode veille).
- L'autonomie de la batterie peut diminuer avec le temps en fonction des conditions d'utilisation et de la température ambiante.

Remplacement de la batterie

Si l'icône  clignote même après avoir rechargé les batteries pendant 7 heures, les batteries doivent être remplacées.

Important:

- Il est recommandé d'utiliser des batteries rechargeables Panasonic présentées à la page 5. Si vous utilisez des batteries non rechargeables et commencez la charge, les batteries peuvent perdre de l'électrolyte.
- N'utilisez pas ensemble des batteries neuves et des batteries usagées.

Préparatifs

- 1 Appuyez fermement sur l'encoche du couvercle du combiné et faites-le glisser dans le sens indiqué par la flèche.

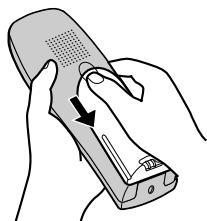

- 2 Enlevez les batteries en commençant par le pôle positif (+), puis installez les nouvelles. Pour plus d'informations sur l'installation de la batterie, reportez-vous à la page 10.

Mise sous/hors tension

Mise sous tension

Appuyez sur la touche **[*0]** pendant environ 1 seconde.

- L'écran passe en mode veille.

Mise hors tension

Appuyez sur la touche **[*0]** pendant environ 2 secondes.

- L'écran s'éteint.

Langue d'affichage

L'allemand est la langue d'affichage pré-réglée. Les exemples d'affichage présentés dans ce manuel utilisateur sont en français. Pour sélectionner le français comme langue d'affichage, appuyez sur **[*0]**, **[OK]**, puis 2 fois sur **[▲]**, appuyez sur **[▶]**, puis 2 fois sur **[▼]**, appuyez sur **[▶]**, **[▼]**, **[▶]**, sélectionnez "FRANCAIS" et appuyez sur **[▶]**. Appuyez sur la touche **[*0]**.

Réglage de l'heure et de la date

Important:

- Vérifiez que l'adaptateur secteur est branché.
- Assurez-vous que **▽** ne clignote pas.

- 1 Appuyez sur la touche **[OK]**.
- 2 Sélectionnez "PROG. COMBINE", puis appuyez sur la flèche **[▶]**.
- 3 Sélectionnez "PROG. HORLOGE", puis appuyez sur la flèche **[▶]**.
- 4 Sélectionnez "REG. DATE/HEURE", puis appuyez sur la flèche **[▶]**.
- 5 Entrez la date, le mois et l'année en cours en sélectionnant 2 chiffres pour chacun.

Exemple: 17 mai 2005

Appuyez sur les touches **[1][7][0][5][0][5]**.

- 6 Entrez l'heure et les minutes en cours en sélectionnant 2 chiffres pour chacune.
 - Vous pouvez sélectionner "AM", "PM" ou le système horaire de 24 heures en appuyant à plusieurs reprises sur la touche **[*]**.

Exemple: 3:30 PM

Appuyez sur les touches **[0][3][3][0]**, puis sur la touche **[*]** à plusieurs reprises jusqu'à ce que "03:30 PM" s'affiche.

- 7 Appuyez sur la touche **[OK]**.
- 8 Appuyez sur la touche **[*0]**.

Remarque:

- Pour corriger un chiffre, appuyez sur la flèche **[◀]** ou **[▶]** pour déplacer le curseur, puis effectuez la correction.
- La date et l'heure peuvent être incorrectes après une panne de courant. Dans ce cas, réglez de nouveau la date et l'heure.

Appeler un correspondant/répondre à un appel

Appeler un correspondant à l'aide du combiné

- 1 Décrochez le combiné et composez le numéro de téléphone.
 - Pour modifier un chiffre, appuyez sur la touche **[C/⊗]**, puis entrez le numéro correct.
- 2 Appuyez sur la touche **[↶]**.
- 3 A la fin de la conversation, appuyez sur la touche **[↶⊗]** ou replacez le combiné sur la base.

Haut-parleur

Le combiné est équipé d'un haut-parleur numérique qui permet d'avoir des conversations en mains-libres.

- 1 Pendant une conversation, appuyez sur la touche **[☎]** pour activer le haut-parleur.
 - Parlez en alternance avec l'appelant.
- 2 A la fin de la conversation, appuyez sur la touche **[↶⊗]** ou replacez le combiné sur la base.

Remarque:

- Pour des performances optimales, veuillez tenir compte des conseils suivants :
 - Utilisez le haut-parleur dans un environnement calme.
- Appuyez sur la touche **[↶]** pour revenir à l'écouteur.

Pour régler le volume de l'écouteur ou du haut-parleur

Appuyez sur la flèche **[▲]** ou **[▼]** pendant la conversation. 4 niveaux de volume sont disponibles pour l'écouteur. 6 niveaux sont disponibles pour le haut-parleur.

Renumérotation

Vous pouvez recomposer des numéros de téléphone précédemment composés (de 24 chiffres max.).

Pour recomposer le dernier numéro

Appuyez sur la touche **[●]**, puis sur la touche **[↶]** ou **[☎]**.

- Si vous appuyez sur la touche **[☎]**, l'appareil recompose automatiquement le numéro du correspondant si sa ligne est occupée.

Remarque:

- Vous pouvez également appuyer sur la touche **[↶]** ou **[☎]** avant d'appuyer sur la touche **[●]**.

Pour appeler un correspondant à l'aide de la liste de renumérotation

Les 10 derniers numéros de téléphone composés sont mémorisés dans la liste de renumérotation.

- 1 Appuyez sur la touche **[●]**.
 - Le dernier numéro composé s'affiche.
- 2 Appuyez sur la flèche **[▲]** ou **[▼]** à plusieurs reprises pour sélectionner le numéro souhaité.
 - Pour quitter la liste, appuyez sur la touche **[↶⊗]**.
- 3 Appuyez sur la touche **[↶]** ou **[☎]**.
 - Si vous appuyez sur la touche **[☎]**, l'appareil recompose automatiquement le numéro du correspondant si sa ligne est occupée.

Pour recomposer le numéro automatiquement

Si vous appuyez sur la touche **[☎]** pendant la renumérotation et si la ligne du correspondant est occupée, l'appareil recompose de nouveau automatiquement le numéro de téléphone. L'appareil recompose le numéro jusqu'à 11 fois. Lorsque le combiné est en attente de renumérotation, **[☎]** clignote. Lorsque le combiné recompose le numéro, le micro est automatiquement désactivé.

Remarque:

- La renumérotation automatique est annulée lorsque vous appuyez sur n'importe quelle touche (à l'exception de **[●]**).
- Si le micro reste désactivé après la connexion de la ligne, appuyez sur la touche **[C/⊗]**.

Pour modifier un numéro de la liste de renumérotation avant de le composer

- 1 Appuyez sur la touche **[●]**.

Appeler un correspondant/répondre à un appel

- 2 Appuyez sur la flèche [▲] ou [▼] à plusieurs reprises pour sélectionner le numéro souhaité, puis sur la touche [≡/OK].
- 3 Sélectionnez "MODIF. ET APPEL", puis appuyez sur la flèche [▶].
- 4 Appuyez sur la flèche [◀] ou [▶] pour déplacer le curseur, puis modifiez le numéro.
 - Placez le curseur sur le numéro que vous souhaitez effacer, puis appuyez sur la touche [C/⊗].
 - Placez le curseur à droite de l'endroit où vous souhaitez insérer un numéro, puis appuyez sur la touche de numérotation appropriée.
- 5 Appuyez sur la touche [↶] ou [↷].

Pour effacer des numéros de la liste de renumérotation

- 1 Appuyez sur la touche [●].
- 2 Appuyez sur la flèche [▲] ou [▼] à plusieurs reprises pour sélectionner le numéro souhaité, puis sur la touche [≡/OK].
- 3 Sélectionnez "EFFACER", puis appuyez sur la flèche [▶].
 - Pour effacer tous les numéros de la liste, sélectionnez "EFFACER TOUT", puis appuyez sur la flèche [▶].
- 4 Sélectionnez "OUI", puis appuyez sur la flèche [▶].
- 5 Appuyez sur la touche [↶⓪].

Pour mémoriser un numéro de la liste de renumérotation dans le répertoire

- 1 Appuyez sur la touche [●].
- 2 Appuyez sur la flèche [▲] ou [▼] à plusieurs reprises pour sélectionner le numéro souhaité, puis sur la touche [≡/OK].
- 3 Sélectionnez "AJOUT. REPERT.", puis appuyez sur la flèche [▶].
- 4 Entrez un nom (16 caractères max. ; reportez-vous à la page 49 pour la saisie de caractères), puis appuyez sur la touche [≡/OK].

- 5 Modifiez le numéro de téléphone au besoin, puis appuyez sur la touche [≡/OK].
- 6 Sélectionnez la catégorie désirée (page 18), puis appuyez sur la flèche [▶].
- 7 Sélectionnez "SAUVEGARDE", puis appuyez sur la flèche [▶].
- 8 Appuyez sur la touche [↶⓪].

Autres fonctions

Amplificateur de voix

Vous pouvez modifier la qualité sonore de l'écouteur pendant un appel. 3 réglages sont disponibles.

- 1 Appuyez sur la touche [≡/OK] pendant une conversation.
- 2 Sélectionnez le réglage souhaité, puis appuyez sur la flèche [▶].

Remarque:

- Si vous sélectionnez "PLUS FORT" ou "MOINS FORT", "[VE]" s'affiche.

Désactivation du micro

Vous pouvez désactiver le micro pendant une conversation. Lorsque le micro est désactivé, vous pouvez entendre le correspondant, mais ce dernier ne peut pas vous entendre.

- 1 Pour désactiver le micro, appuyez sur la touche [C/⊗].
- 2 Pour revenir à la conversation, appuyez de nouveau sur la touche [C/⊗].

Verrouillage du clavier

Vous pouvez verrouiller le combiné de façon à ce qu'aucun appel ni réglage ne puisse être effectué. Vous pouvez répondre aux appels entrants, mais toutes les autres fonctions sont désactivées lorsque le clavier est verrouillé. Pour verrouiller le clavier, appuyez sur la touche [≡/OK] pendant environ 2 secondes.

- "[x]" s'affiche.
- Pour déverrouiller le clavier, appuyez sur la touche [≡/OK] pendant environ 2 secondes.

Remarque:

- Les numéros d'urgence ne peuvent pas être appelés (page 30) tant que le clavier est verrouillé.

Appeler un correspondant/répondre à un appel

- Le clavier est déverrouillé lorsque vous éteignez le combiné.

Touche R (pour utiliser la fonction de rappel)

La touche **[R]** permet d'accéder à des services téléphoniques en option. Pour plus d'informations, contactez votre fournisseur de services.

Remarque:

- Si votre appareil est relié à un central téléphonique, la touche **[R]** permet d'accéder à certaines fonctions de votre central hôte, telles que le transfert d'appel vers un autre poste. Pour plus d'informations, contactez votre revendeur PBX.
- Vous pouvez modifier le délai de rappel (page 30).

Touche Pause (pour les appareils reliés à une central téléphonique ou pour les appels longue distance)

Il est parfois nécessaire d'insérer une pause lorsque vous appelez un correspondant via un central téléphonique ou effectuez un appel longue distance.

Exemple: Si vous devez former le **[0]** avant de composer manuellement des numéros externes, vous devrez probablement insérer une pause après avoir tapé le **[0]** jusqu'à ce que vous entendiez une tonalité.

- 1 Appuyez sur la touche **[0]**.
- 2 Appuyez sur la touche **[●]**.
- 3 Composez le numéro de téléphone, puis appuyez sur la touche **[↶]** ou **[↷]**.

Remarque:

- Une pression sur la touche **[●]** permet de créer une pause. Appuyez sur la touche **[●]** à plusieurs reprises pour prolonger les pauses. Pour modifier la durée de la pause, reportez-vous à la page 30.

Appeler un correspondant à l'aide de la base

- 1 Appuyez sur la touche **[↶]**.

- 2 Composez le numéro de téléphone.
 - Parlez en alternance avec l'appelant.
- 3 A la fin de la conversation, appuyez sur la touche **[↶]**.

Remarque:

- Pour des performances optimales, veuillez tenir compte des conseils suivants :
 - Utilisez le haut-parleur dans un environnement calme.
- Lors d'un appel, vous pouvez passer du haut-parleur au combiné :
 - Si le combiné est sur la base, décrochez-le.

Pour régler le volume du haut-parleur

Appuyez sur la flèche **[^]** ou **[v]** pendant la conversation. 8 niveaux de volume sont disponibles.

Pour recomposer le dernier numéro

Appuyez sur la touche **[↶]**, puis sur la touche **[●]**.

- Si la ligne du correspondant est occupée, l'appareil recompose automatiquement le numéro jusqu'à 11 fois. Lorsque la base est en attente de renumérotation, le voyant du haut-parleur clignote. Lorsque la base recompose le numéro, le micro est automatiquement désactivé.

Remarque:

- La renumérotation automatique est annulée lorsque vous appuyez sur n'importe quelle touche de numérotation (à l'exception de **[●]**).
- Si le micro reste désactivé après la connexion de la ligne, appuyez sur la touche **[⊗]**.

Autres fonctions

Désactivation du micro

Vous pouvez désactiver le micro pendant une conversation. Lorsque le micro est désactivé, vous pouvez entendre le correspondant, mais ce dernier ne peut pas vous entendre.

- 1 Pour désactiver le micro, appuyez sur la touche **[⊗]**.
 - Le voyant du haut-parleur clignote.

Appeler un correspondant/répondre à un appel

- 2 Pour revenir à la conversation, appuyez de nouveau sur la touche [☒].

Touche R (pour utiliser la fonction de rappel)

La touche [R] permet d'accéder à des services téléphoniques en option. Pour plus d'informations, contactez votre fournisseur de services.

Remarque:

- Si votre appareil est relié à un central téléphonique, la touche [R] permet d'accéder à certaines fonctions de votre central hôte, telles que le transfert d'appel vers un autre poste. Pour plus d'informations, contactez votre revendeur PBX.
- Vous pouvez modifier le délai de rappel (page 30).

Touche Pause (pour les appareils reliés à un central téléphonique ou pour les appels longue distance)

Il est parfois nécessaire d'insérer une pause lorsque vous appelez un correspondant via un central téléphonique ou effectuez un appel longue distance.

Exemple: Si vous devez former le [0] avant de composer manuellement des numéros externes, vous devrez probablement insérer une pause après avoir tapé le [0] jusqu'à ce que vous entendiez une tonalité.

- 1 Appuyez sur la touche [☒].
- 2 Appuyez sur la touche [0].
- 3 Appuyez sur la touche [●].
- 4 Composez le numéro de téléphone.

Remarque:

- Une pression sur la touche [●] permet de créer une pause. Appuyez sur la touche [●] à plusieurs reprises pour prolonger les pauses. Pour modifier la durée de la pause, reportez-vous à la page 30.

Répondre à un appel à l'aide du combiné

- 1 Décrochez le combiné et appuyez sur la touche [☒] ou [☒] lorsque le téléphone sonne.
 - Vous pouvez également répondre à un appel en appuyant sur n'importe quelle touche de numérotation de [0] à [9], [✳], [#], ou [INT]. (**Fonction de prise de ligne avec n'importe quelle touche**)
- 2 A la fin de la conversation, appuyez sur la touche [☒] ou replacez le combiné sur la base.

Prise de ligne automatique

Vous pouvez répondre à un appel simplement en soulevant le combiné de la base. Il n'est pas nécessaire d'appuyer sur la touche [☒]. Pour activer cette fonction, reportez-vous à la page 26.

Pour régler le volume de la sonnerie à l'arrivée d'un appel externe

Appuyez sur la flèche [▲] ou [▼] lorsqu'un appel externe arrive.

Remarque:

- Le volume de la sonnerie ne peut pas être réglé si le combiné est sur la base.

Répondre à un appel à l'aide de la base

- 1 Appuyez sur la touche [☒].
- 2 A la fin de la conversation, appuyez sur la touche [☒].

Pour régler le volume de la sonnerie

Appuyez sur la flèche [▲] ou [▼] lorsque vous recevez un appel ou lorsque la base est en mode veille. 4 niveaux de volume (élevé/moyen/faible/désactivé) sont disponibles. Pour désactiver le volume de la sonnerie, appuyez sur la flèche [▼] et maintenez-la enfoncée jusqu'à ce que la base émette un bip.



Appeler un correspondant/répondre à un appel

Pour activer de nouveau le volume de la sonnerie, appuyez sur la flèche [∧].

Remarque:

- Lorsque le volume de la sonnerie est désactivé, la base ne sonne pas pour les appels externes et sonne pour les appels d'intercommunication (niveau faible).

Pour modifier la sonnerie

Vous pouvez modifier la sonnerie utilisée par la base.

Appuyez sur la flèche [◀] ou [▶] à plusieurs reprises pour sélectionner la sonnerie souhaitée.



Répertoire

Utilisation du répertoire

Le répertoire vous permet d'effectuer des appels sans devoir composer le numéro manuellement. Vous pouvez enregistrer 200 noms et numéros de téléphone dans le répertoire, affecter chaque entrée de répertoire à la catégorie souhaitée et rechercher des entrées de répertoire par nom ou catégorie.

Ajout d'entrées au répertoire

- 1 Appuyez sur la touche [□], puis sur la touche [≡/OK].
- 2 Sélectionnez "NOUVELLE ENTREE", puis appuyez sur la flèche [▶].
- 3 Entrez le nom du correspondant (16 caractères max. ; reportez-vous à la page 49 pour la saisie de caractères), puis appuyez sur la touche [≡/OK].
- 4 Entrez le numéro de téléphone du correspondant (24 chiffres max.), puis appuyez sur la touche [≡/OK].
- 5 Sélectionnez la catégorie souhaitée pour l'entrée, puis appuyez sur la flèche [▶].
- 6 Sélectionnez "SAUVEGARDE", puis appuyez sur la flèche [▶].
- 7 Appuyez sur la touche [✕⓪].

Remarque:

- Si l'espace mémoire est insuffisant et ne peut accueillir de nouvelles entrées, le message "MEMOIRE PLEINE" s'affiche. Effacez les entrées inutiles (page 19).

Pour modifier/corriger une erreur

Appuyez sur la flèche [◀] ou [▶] pour placer le curseur sur le numéro ou le caractère que vous souhaitez effacer, puis appuyez sur la touche [C/✕]. Placez le curseur à droite de l'endroit où vous souhaitez insérer un numéro ou caractère, puis appuyez sur la touche de numérotation appropriée.

Remarque:

- Maintenez la touche [C/✕] enfoncée pour supprimer tous les numéros ou caractères.

Catégories

Les catégories peuvent vous aider à trouver rapidement et facilement des entrées dans le répertoire. Lors de l'ajout d'une entrée dans le répertoire, vous pouvez attribuer à la catégorie souhaitée. Vous pouvez changer les noms des catégories définies pour les entrées du répertoire ("Amis", "Famille", etc.) et rechercher des entrées par catégorie. Les catégories offrent également d'autres fonctions pour les abonnés au service d'identification des appels (page 34).

Modification des noms de catégorie

- 1 Appuyez sur la touche [□], puis sur la touche [≡/OK].
- 2 Sélectionnez "CATEGORIE", puis appuyez sur la flèche [▶].
- 3 Sélectionnez la catégorie dont vous souhaitez modifier le nom, puis appuyez sur la flèche [▶].
- 4 Sélectionnez "TRI PAR NOM", puis appuyez sur la flèche [▶].
- 5 Modifiez le nom (10 caractères max. ; reportez-vous à la page 49 pour la saisie de caractères), puis appuyez sur la touche [≡/OK].
- 6 Appuyez sur la touche [✕⓪].

Recherche et appel d'une entrée du répertoire

Vous pouvez rechercher les entrées du répertoire selon le premier caractère ou la catégorie, ou encore en faisant défiler toutes les entrées du répertoire.

Une fois l'entrée désirée trouvée, appuyez sur la touche [↶] ou [↷] pour composer le numéro de téléphone.

Défilement de toutes les entrées

- 1 Appuyez sur la touche [□].
- 2 Appuyez sur la flèche [▲] ou [▼] à plusieurs reprises pour afficher l'entrée souhaitée.

Répertoire

Recherche par premier caractère (recherche par index)

- 1 Appuyez sur la touche [□□], puis sur la touche [●].
- 2 Sélectionnez "RECH. ALPHAB.", puis appuyez sur la flèche [▶].
- 3 Sélectionnez le mode d'entrée des caractères qui contient le caractère que vous recherchez, puis appuyez sur la flèche [▶].
- 4 Appuyez sur la touche de numérotation ([0] à [9]) qui contient le caractère que vous recherchez (page 49).
 - Appuyez sur la même touche de numérotation à plusieurs reprises pour afficher la première entrée correspondant à chaque lettre de la touche de numérotation.
 - Si aucune entrée ne correspond à la lettre sélectionnée, l'entrée suivante s'affiche.
- 5 Appuyez sur la flèche [▲] ou [▼] à plusieurs reprises pour faire défiler le répertoire au besoin.

Recherche par catégorie

- 1 Appuyez sur la touche [□□], puis sur la touche [●].
- 2 Sélectionnez "RECH. PAR CAT.", puis appuyez sur la flèche [▶].
- 3 Sélectionnez la catégorie que vous souhaitez rechercher, puis appuyez sur la flèche [▶].
 - La première entrée de cette catégorie s'affiche.
 - Si vous sélectionnez "TOUTES", l'appareil cesse la recherche par catégorie.
- 4 Appuyez sur la flèche [▲] ou [▼] à plusieurs reprises pour faire défiler le répertoire au besoin.

Modification d'entrées dans le répertoire

Vous pouvez modifier les entrées du répertoire après les avoir enregistrées. Vous pouvez changer le nom, le numéro de téléphone et la catégorie.

Modification d'un nom, d'un numéro de téléphone, d'une catégorie

- 1 Recherchez l'entrée désirée (page 18), puis appuyez sur la touche [≡/OK].
- 2 Sélectionnez "MODIFICATION", puis appuyez sur la flèche [▶].
- 3 Modifiez le nom au besoin (16 caractères max. ; reportez-vous à la page 49 pour la saisie de caractères), puis appuyez sur la touche [≡/OK].
- 4 Modifiez le numéro de téléphone au besoin (24 chiffres max.), puis appuyez sur la touche [≡/OK].
- 5 Sélectionnez la catégorie désirée, puis appuyez sur la flèche [▶].
- 6 Sélectionnez "SAUVEGARDE", puis appuyez sur la flèche [▶].
- 7 Appuyez sur la touche [↻⊙].

Effacement d'entrées du répertoire

Effacement d'une entrée

- 1 Recherchez l'entrée désirée (page 18), puis appuyez sur la touche [≡/OK].
- 2 Sélectionnez "EFFACER", puis appuyez sur la flèche [▶].
- 3 Sélectionnez "OUI", puis appuyez sur la flèche [▶].
- 4 Appuyez sur la touche [↻⊙].

Effacement de toutes les entrées

- 1 Appuyez sur la touche [□□], puis sur la touche [≡/OK].
- 2 Sélectionnez "EFFACER TOUT", puis appuyez sur la flèche [▶].
- 3 Sélectionnez "OUI", puis appuyez sur la flèche [▶].
- 4 Sélectionnez de nouveau "OUI", puis appuyez sur la flèche [▶].
- 5 Appuyez sur la touche [↻⊙].

Répertoire

Numérotation “une touche”

Attribution d'une entrée du répertoire à un bouton “une touche”

Les touches de numérotation [1] à [9] peuvent être utilisées comme bouton “une touche” et vous permettent ainsi de composer un numéro du répertoire par simple pression sur une touche de numérotation.

- 1 Recherchez l'entrée désirée (page 18), puis appuyez sur la touche [OK].
- 2 Sélectionnez “TOUCHE RAPIDE”, puis appuyez sur la flèche [▶].
- 3 Appuyez sur la flèche [▲] ou [▼] pour sélectionner le numéro de la touche de numérotation souhaitée, puis sur la flèche [▶].
 - Si cette touche de numérotation est déjà utilisée comme bouton “une touche”, “*” s'affiche en regard du numéro de la touche de numérotation. Si vous sélectionnez cette touche de numérotation, “ECRIRE” s'affiche. Vous pouvez remplacer l'attribution précédente, au besoin.
 - Si vous ne voulez pas la remplacer, sélectionnez “ECRAN PRECEDENT”.
- 4 Sélectionnez “SAUVEGARDE”, puis appuyez sur la flèche [▶].
- 5 Appuyez sur la touche [↶⊙].

Appeler un correspondant à l'aide d'un bouton “une touche”

- 1 Appuyez sur le bouton “une touche” désiré ([1] à [9]) et maintenez-le enfoncé.
 - Pour visualiser d'autres attributions de numérotation “une touche”, appuyez sur la flèche [▲] ou [▼].
- 2 Appuyez sur la touche [↶] ou [↷].

Effacement d'une attribution de numérotation “une touche”

- 1 Appuyez sur le bouton “une touche” désiré ([1] à [9]) et maintenez-le enfoncé.
- 2 Appuyez sur la touche [OK], puis sur la flèche [▶].

- 3 Sélectionnez “OUI”, puis appuyez sur la flèche [▶].

Remarque:

- Seule l'attribution de numérotation “une touche” est effacée. L'entrée de répertoire correspondante n'est pas effacée.

Numérotation en chaîne

Cette fonction vous permet de composer des numéros de téléphone du répertoire pendant un appel. Vous pouvez l'utiliser, par exemple, pour composer le numéro d'accès d'une carte d'appel ou le code d'un compte bancaire enregistré dans le répertoire sans devoir le composer manuellement.

- 1 Lors d'un appel, appuyez sur la touche [□].
- 2 Appuyez sur la flèche [▲] ou [▼] à plusieurs reprises pour sélectionner l'entrée souhaitée.
 - Pour effectuer une recherche sur le premier caractère (recherche par index), reportez-vous à la page 19. Pour effectuer une recherche par catégorie, reportez-vous à la page 19.
- 3 Appuyez sur la flèche [▶] pour composer le numéro.

Copie d'entrées du répertoire vers d'autres combinés

Les entrées du répertoire (page 18) peuvent être copiées du combiné vers le répertoire d'un combiné Panasonic compatible.

Copie d'une entrée

- 1 Recherchez l'entrée désirée (page 18), puis appuyez sur la touche [OK].
- 2 Sélectionnez “COPIER”, puis appuyez sur la flèche [▶].
- 3 Entrez le numéro du combiné vers lequel vous voulez envoyer l'entrée du répertoire.
- 4 Pour poursuivre avec la copie d'une autre entrée, sélectionnez “OUI”, puis appuyez sur la flèche [▶]. Recherchez l'entrée désirée, puis appuyez sur la flèche [▶].

- Pour cesser de copier, sélectionnez “NON”, puis appuyez sur la flèche [▶].
- 5** Appuyez sur la touche [✕⊙].

Copie de toutes les entrées

- 1** Appuyez sur la touche [□], puis sur la touche [≡/OK].
- 2** Sélectionnez “COPIER TOUT”, puis appuyez sur la flèche [▶].
- 3** Entrez le numéro du combiné vers lequel vous voulez envoyer les entrées du répertoire.
 - Une fois toutes les entrées copiées, “TERMINE” s’affiche.
- 4** Appuyez sur la touche [✕⊙].

Remarque:

- Si l’autre combiné (le récepteur) n’est pas en mode veille, “ECHOUE” s’affiche sur votre combiné (l’émetteur).
- En cas d’erreur pendant la copie d’entrées du répertoire, “NON TERMINE” s’affiche sur votre combiné (l’émetteur).

Réglages du combiné

Guide des réglages du combiné

Un tableau de tous les réglages personnalisables du combiné est fourni ci-dessous à titre de référence.

- Lors de la personnalisation du combiné, le réglage en cours est indiqué par le curseur ►.

| Menu des réglages du combiné | Sous-menu | Sous-menu 2 | Réglage par défaut | Page | |
|------------------------------|------------------|---------------|--------------------|-------------|---------|
| PROG. HORLOGE | REG. DATE/HEURE | | — | page 12 | |
| | ALARME | | NON | page 23 | |
| PROG. SONNERIE | VOLUME SONNERIE | | Maximum | page 23 | |
| | SONNERIE EXT. | | SONNERIE 1 | page 23 | |
| | SONNERIE INT. | | SONNERIE 1 | page 23 | |
| | MODE NUIT | DEBUT/FIN | | 23:00/06:00 | page 24 |
| | | OUI/NON | | NON | page 24 |
| | | RETARD. SONN. | | 60 S | page 24 |
| SELECT. CATEG. | | | — | page 25 | |
| PROG. AFFICHAGE | ECRAN VEILLE | | NON | page 25 | |
| | CHOIX LANGAGE | | Deutsch | page 25 | |
| | CONTRASTE | | Niveau 3 | page 25 | |
| OPTIONS D'APPEL | APPEL INTERDIT | | NON | page 26 | |
| | REPOSE AUTO | | NON | page 26 | |
| INSCRIPTION | INSCRIP. COMBINE | | — | page 43 | |
| SELECTION BASE | — | | AUTO | page 44 | |
| AUTRES OPTIONS | PIN COMBINE | | 0000 | page 26 | |
| | LetterWise | | Deutsch | page 26 | |
| | BIP TOUCHES | | OUI | page 27 | |
| | EFFACER COMBINE | | — | page 27 | |

Remarque:

- Au maximum 3 réglages de menu peuvent être affichés simultanément. Pour sélectionner un réglage de menu qui n'est pas affiché sur la page en cours, faites défiler le menu vers le haut ou vers le bas en appuyant sur la touche de navigation [▲] ou [▼], respectivement.

Réglages du combiné

Réglages horaires

Alarme

Une alarme retentit pendant 3 minutes à l'heure réglée une seule fois ou tous les jours. Réglez au préalable l'heure et la date (page 12).

- 1 Appuyez sur la touche **[OK]**.
- 2 Sélectionnez **"PROG. COMBINE"**, puis appuyez sur la flèche **[▶]**.
- 3 Sélectionnez **"PROG. HORLOGE"**, puis appuyez sur la flèche **[▶]**.
- 4 Sélectionnez **"ALARME"**, puis appuyez sur la flèche **[▶]** à 2 reprises.
- 5 Sélectionnez un type d'alarme, puis appuyez sur la flèche **[▶]**.
 - **"UNE SEULE FOIS"** : l'alarme retentit à l'heure réglée, une seule fois. Entrez le jour et le mois souhaités en sélectionnant 2 chiffres pour chacun.
 - **"CHAQUE JOUR"** : l'alarme retentit à l'heure réglée, tous les jours.
 - **"NON"** : l'alarme est désactivée. Appuyez de nouveau sur la flèche **[▶]**, puis sur la touche **[*0]** pour terminer.
- 6 Entrez l'heure et les minutes souhaitées en sélectionnant 2 chiffres pour chacune.
 - Vous pouvez sélectionner **"AM"**, **"PM"** ou le système horaire de 24 heures en appuyant à plusieurs reprises sur la touche **[*]**.
- 7 Appuyez sur la touche **[OK]**.
- 8 Sélectionnez la sonnerie qui retentira à l'heure réglée, puis appuyez sur la flèche **[▶]**.
- 9 Sélectionnez **"SAUVEGARDE"**, puis appuyez sur la flèche **[▶]**.
- 10 Appuyez sur la touche **[*0]**.

Remarque:

- Pour arrêter l'alarme, appuyez sur n'importe quelle touche de numérotation.
- Lorsque l'appareil fonctionne en mode conversation ou intercommunication, l'alarme ne retentit qu'après la fin de la communication.
- L'alarme retentit à l'heure réglée, même si le volume de la sonnerie est coupé.

- Si vous sélectionnez le réglage **"UNE SEULE FOIS"**, il est remplacé par le réglage **"NON"** après le retentissement de l'alarme.

Configuration de la sonnerie

Volume de la sonnerie

- 1 Appuyez sur la touche **[OK]**.
- 2 Sélectionnez **"PROG. COMBINE"**, puis appuyez sur la flèche **[▶]**.
- 3 Sélectionnez **"PROG. SONNERIE"**, puis appuyez sur la flèche **[▶]**.
- 4 Sélectionnez **"VOLUME SONNERIE"**, puis appuyez sur la flèche **[▶]**.
- 5 Appuyez sur la flèche **[▲]** ou **[▼]** à plusieurs reprises pour sélectionner le volume souhaité.
- 6 Appuyez sur la flèche **[▶]**.
- 7 Appuyez sur la touche **[*0]**.

Remarque:

- Les alarmes retentissent et le combiné sonne pour les appels d'intercommunication et les appels de recherche même si la sonnerie est désactivée.

Modification des sonneries

Vous pouvez modifier la sonnerie utilisée par le combiné.

"SONNERIE EXT." : sélectionne la sonnerie pour les appels externes.

"SONNERIE INT." : sélectionne la sonnerie pour les appels d'intercommunication.

- 1 Appuyez sur la touche **[OK]**.
- 2 Sélectionnez **"PROG. COMBINE"**, puis appuyez sur la flèche **[▶]**.
- 3 Sélectionnez **"PROG. SONNERIE"**, puis appuyez sur la flèche **[▶]**.
- 4 Sélectionnez le réglage souhaité, puis appuyez sur la flèche **[▶]**.
- 5 Sélectionnez la sonnerie souhaitée, puis appuyez sur la flèche **[▶]**.
- 6 Appuyez sur la touche **[*0]**.

Réglages du combiné

Remarque:

- Si vous sélectionnez une sonnerie de type mélodie, la sonnerie continue de retentir pendant plusieurs secondes si l'appelant raccroche avant que vous ne répondiez. Vous pouvez entendre une tonalité ou ne pas entendre l'appelant lorsque vous répondez à un appel.
- Les mélodies prédéfinies de ce produit sont utilisées avec la permission de © 2004 M-ZoNE Co., Ltd.

Mode nuit

Le mode nuit permet de sélectionner une plage horaire durant laquelle le combiné ne sonne pas pour les appels externes. Cette fonction est utile pour les moments où vous ne voulez pas être dérangés, par exemple, pendant que vous dormez. Le mode nuit peut être réglé indépendamment pour le combiné et la base (page 29).

La fonction de catégorie du répertoire (page 18) vous permet également de sélectionner les catégories d'appelants auxquelles le mode nuit ne s'applique pas ; si ces personnes appellent, le combiné sonnera (uniquement pour les abonnés au service d'identification des appels). Réglez au préalable l'heure et la date (page 12).

Réglage de l'heure de début et de fin du mode nuit

- 1 Appuyez sur la touche [≡/OK].
- 2 Sélectionnez "PROG. COMBINE", puis appuyez sur la flèche [▶].
- 3 Sélectionnez "PROG. SONNERIE", puis appuyez sur la flèche [▶].
- 4 Sélectionnez "MODE NUIT", puis appuyez sur la flèche [▶].
- 5 Sélectionnez "DEBUT/FIN", puis appuyez sur la flèche [▶].
- 6 Entrez l'heure à laquelle cette fonction doit commencer, en sélectionnant 2 chiffres pour l'heure et 2 chiffres pour les minutes.
 - Si vous utilisez le système horaire de 12 heures, sélectionnez "AM" ou "PM" en

appuyant à plusieurs reprises sur la touche [✳] avant d'entrer l'heure.

- 7 Entrez l'heure à laquelle cette fonction doit se terminer, en sélectionnant 2 chiffres pour l'heure et 2 chiffres pour les minutes.
 - Si vous utilisez le système horaire de 12 heures, sélectionnez "AM" ou "PM" en appuyant à plusieurs reprises sur la touche [✳] avant d'entrer l'heure.
- 8 Appuyez sur la touche [≡/OK].
- 9 Appuyez sur la touche [✳⊙].

Activation/désactivation du mode nuit

- 1 Appuyez sur la touche [≡/OK].
- 2 Sélectionnez "PROG. COMBINE", puis appuyez sur la flèche [▶].
- 3 Sélectionnez "PROG. SONNERIE", puis appuyez sur la flèche [▶].
- 4 Sélectionnez "MODE NUIT", puis appuyez sur la flèche [▶].
- 5 Sélectionnez "OUI/NON", puis appuyez sur la flèche [▶].
- 6 Sélectionnez "OUI" ou "NON", puis appuyez sur la flèche [▶].
- 7 Appuyez sur la touche [✳⊙].

Remarque:

- Lorsque le mode nuit est activé, "[N]" s'affiche.

Réglage du délai de sonnerie pour le mode nuit

Ce réglage autorise le combiné à sonner en mode nuit si l'appelant attend suffisamment longtemps. Une fois le délai sélectionné écoulé, le combiné sonne. Si vous sélectionnez "SONN. INACTIVE", le combiné ne sonne pas en mode nuit.

- 1 Appuyez sur la touche [≡/OK].
- 2 Sélectionnez "PROG. COMBINE", puis appuyez sur la flèche [▶].
- 3 Sélectionnez "PROG. SONNERIE", puis appuyez sur la flèche [▶].
- 4 Sélectionnez "MODE NUIT", puis appuyez sur la flèche [▶].

Réglages du combiné

- 5 Sélectionnez "RETARD. SONN.", puis appuyez sur la flèche [▶].
- 6 Sélectionnez le réglage souhaité, puis appuyez sur la flèche [▶].
- 7 Appuyez sur la touche [↵].

Sélection de catégories non soumises au mode nuit

- 1 Appuyez sur la touche [≡/OK].
- 2 Sélectionnez "PROG. COMBINE", puis appuyez sur la flèche [▶].
- 3 Sélectionnez "PROG. SONNERIE", puis appuyez sur la flèche [▶].
- 4 Sélectionnez "MODE NUIT", puis appuyez sur la flèche [▶].
- 5 Sélectionnez "SELECT. CATEG.", puis appuyez sur la flèche [▶].
- 6 Appuyez sur les numéros de catégorie souhaités, puis appuyez sur la touche [≡/OK].
 - Le numéro de catégorie sélectionné clignote.
 - Pour annuler un numéro de catégorie sélectionné, appuyez de nouveau dessus. Le numéro arrête de clignoter.
- 7 Appuyez sur la touche [↵].

Remarque:

- Si un appel provient de l'une des catégories définies comme non soumises au mode nuit, le combiné sonne.

Configuration de l'affichage

Sélection du type d'affichage en mode veille

"NO. DE BASE" : le numéro actuel de la base s'affiche.

"NO. DE COMBINE" : le numéro actuel du combiné s'affiche.

"NON" : seules la date et l'heure en cours s'affichent.

- 1 Appuyez sur la touche [≡/OK].
- 2 Sélectionnez "PROG. COMBINE", puis appuyez sur la flèche [▶].

- 3 Sélectionnez "PROG. AFFICHAGE", puis appuyez sur la flèche [▶].
- 4 Sélectionnez "ECRAN VEILLE", puis appuyez sur la flèche [▶].
- 5 Sélectionnez le réglage souhaité, puis appuyez sur la flèche [▶].
- 6 Appuyez sur la touche [↵].

Remarque:

- Si "NO. DE BASE" est sélectionné alors que le numéro actuel de la base est 2, "-2-" s'affiche.
- Si "NO. DE COMBINE" est sélectionné alors que le numéro actuel du combiné est 2, "[2]" s'affiche.

Modification de la langue d'affichage

- 1 Appuyez sur la touche [≡/OK].
- 2 Sélectionnez "PROG. COMBINE", puis appuyez sur la flèche [▶].
- 3 Sélectionnez "PROG. AFFICHAGE", puis appuyez sur la flèche [▶].
- 4 Sélectionnez "CHOIX LANGAGE", puis appuyez sur la flèche [▶].
- 5 Sélectionnez la langue souhaitée, puis appuyez sur la flèche [▶].
- 6 Appuyez sur la touche [↵].

Remarque:

- Si vous ne comprenez pas la langue sélectionnée, appuyez sur [↵], [≡/OK], appuyez 2 fois sur [▲], puis sur [▶], appuyez 2 fois sur [▼], puis sur [▶], [▼], [▶], sélectionnez la langue souhaitée et appuyez sur [▶]. Appuyez sur la touche [↵].

Modification du contraste de l'affichage

- 1 Appuyez sur la touche [≡/OK].
- 2 Sélectionnez "PROG. COMBINE", puis appuyez sur la flèche [▶].
- 3 Sélectionnez "PROG. AFFICHAGE", puis appuyez sur la flèche [▶].
- 4 Sélectionnez "CONTRASTE", puis appuyez sur la flèche [▶].

Réglages du combiné

- 5 Appuyez sur la flèche [▲] ou [▼] à plusieurs reprises pour sélectionner le contraste souhaité, puis sur la flèche [▶].
- 6 Appuyez sur la touche [↵].

Options d'appel

Activation/désactivation de la fonction d'appel interdit

Cette fonction vous empêche d'effectuer des appels externes avec le combiné. Lorsque la fonction d'appel interdit est activée, seuls les appels d'intercommunication et d'urgence (page 30) peuvent être effectués. Celle-ci peut être réglée indépendamment pour le combiné et la base (page 32).

- 1 Appuyez sur la touche [≡/OK].
- 2 Sélectionnez "PROG. COMBINE", puis appuyez sur la flèche [▶].
- 3 Sélectionnez "OPTIONS D'APPEL", puis appuyez sur la flèche [▶].
- 4 Sélectionnez "APPEL INTERDIT", puis appuyez sur la flèche [▶].
- 5 Entrez "0000" (code PIN du combiné par défaut).
 - Si vous avez modifié le code PIN, entrez-le (page 26).
- 6 Sélectionnez "OUI" ou "NON", puis appuyez sur la flèche [▶].
- 7 Appuyez sur la touche [↵].

Remarque:

- Lorsque la fonction d'appel interdit est activée,  s'affiche.

Activation/désactivation de la prise de ligne automatique

Lorsque cette fonction est activée, vous pouvez répondre à des appels simplement en soulevant le combiné de la base. Il n'est pas nécessaire d'appuyer sur la touche [↵].

- 1 Appuyez sur la touche [≡/OK].
- 2 Sélectionnez "PROG. COMBINE", puis appuyez sur la flèche [▶].

- 3 Sélectionnez "OPTIONS D'APPEL", puis appuyez sur la flèche [▶].
- 4 Sélectionnez "REPONSE AUTO", puis appuyez sur la flèche [▶].
- 5 Sélectionnez "OUI" ou "NON", puis appuyez sur la flèche [▶].
- 6 Appuyez sur la touche [↵].

Autres options

Modification du code PIN du combiné (Personal Identification Number : numéro d'identification personnel)

Par mesure de sécurité, vous devez entrer le code PIN du combiné lors de la modification de certains réglages. Le code PIN par défaut est "0000".

Important:

- Si vous modifiez le code PIN, prenez soin d'inscrire votre nouveau code PIN. L'appareil ne vous le donnera pas. Si vous avez oublié votre code PIN, consultez le centre de services Panasonic le plus proche.

- 1 Appuyez sur la touche [≡/OK].
- 2 Sélectionnez "PROG. COMBINE", puis appuyez sur la flèche [▶].
- 3 Sélectionnez "AUTRES OPTIONS", puis appuyez sur la flèche [▶].
- 4 Sélectionnez "PIN COMBINE", puis appuyez sur la flèche [▶].
- 5 Entrez le code PIN actuel à 4 chiffres du combiné.
- 6 Entrez le nouveau code PIN à 4 chiffres du combiné, puis appuyez sur la touche [≡/OK].
- 7 Appuyez sur la touche [↵].

Modification de la langue

LetterWise®

Vous pouvez modifier la langue utilisée pour la saisie de caractères LetterWise (page 41, 49).

- 1 Appuyez sur la touche [≡/OK].

Réglages du combiné

- 2 Sélectionnez "PROG. COMBINE", puis appuyez sur la flèche [▶].
- 3 Sélectionnez "AUTRES OPTIONS", puis appuyez sur la flèche [▶].
- 4 Sélectionnez "LetterWise", puis appuyez sur la flèche [▶].
- 5 Sélectionnez la langue souhaitée, puis appuyez sur la flèche [▶].
- 6 Appuyez sur la touche [↵].

Activation/désactivation des bips de touche

Les bips de touche sont les tonalités entendues lorsque vous appuyez sur les touches. Ces bips incluent les tonalités de confirmation et d'erreur.

- 1 Appuyez sur la touche [≡/OK].
- 2 Sélectionnez "PROG. COMBINE", puis appuyez sur la flèche [▶].
- 3 Sélectionnez "AUTRES OPTIONS", puis appuyez sur la flèche [▶].
- 4 Sélectionnez "BIP TOUCHES", puis appuyez sur la flèche [▶].
- 5 Sélectionnez "OUI" ou "NON", puis appuyez sur la flèche [▶].
- 6 Appuyez sur la touche [↵].

Remarque:

- Si les bips de touche sont désactivés, aucune tonalité d'erreur ne retentit lorsque vous entrez un code PIN erroné ou lorsque la mémoire est pleine.

Rétablissement des réglages par défaut du combiné

- 1 Appuyez sur la touche [≡/OK].
- 2 Sélectionnez "PROG. COMBINE", puis appuyez sur la flèche [▶].
- 3 Sélectionnez "AUTRES OPTIONS", puis appuyez sur la flèche [▶].
- 4 Sélectionnez "EFFACER COMBINE", puis appuyez sur la flèche [▶].
- 5 Entrez "0000" (code PIN du combiné par défaut).
 - Si vous avez modifié le code PIN, entrez-le (page 26).

- 6 Sélectionnez "OUI", puis appuyez sur la flèche [▶].
- 7 Appuyez sur la touche [↵].

Remarque:

- Les réglages suivants sont supprimés ou leurs valeurs par défaut sont rétablies :
 - Réglages présentés à la page 22
 - Liste de renumérotation
 - Amplificateur de voix
 - Noms de catégorie
 - Sonneries de catégorie
- Les réglages suivants sont maintenus :
 - Entrées du répertoire (les valeurs par défaut des noms de catégorie et sonneries sont rétablies.)
 - Date et heure

Réglages de la base

Guide des réglages de la base

Un tableau de tous les réglages personnalisables de la base est fourni ci-dessous à titre de référence.

- Ces réglages sont personnalisés à l'aide du combiné.
- Lors de la personnalisation de la base, le réglage en cours est indiqué par le curseur ▶.

| Menu des réglages de la base | Sous-menu | Sous-menu 2 | Réglage par défaut | Page |
|------------------------------|-----------------|----------------|---------------------|---------|
| PROG. SONNERIE | MODE NUIT | DEBUT/FIN | 23:00/06:00 | page 29 |
| | | OUI/NON | NON | page 29 |
| | | RETARD. SONN. | 60 S | page 29 |
| OPTIONS D'APPEL | RAPPEL | | 100 MS | page 30 |
| | DUREE PAUSE | | 3 S | page 30 |
| | NO D'URGENCE | | 144, 118, 117, 1414 | page 30 |
| | REGLAGES ARS | CODE OPERATEUR | NON | page 31 |
| | | PREFIXE | — | page 31 |
| | RESTRICT. APPEL | | — | page 32 |
| | APPEL INTERDIT | | NON | page 32 |
| AUTRES OPTIONS | PIN BASE | | 0000 | page 33 |
| | MODE REPETEUR | | NON | page 45 |
| | REINIT. BASE | | — | page 33 |

Remarque:

- Au maximum 3 réglages de menu peuvent être affichés simultanément. Pour sélectionner un réglage de menu qui n'est pas affiché sur la page en cours, faites défiler le menu vers le haut ou vers le bas en appuyant sur la touche de navigation [▲] ou [▼], respectivement.
- Pour modifier le volume de la sonnerie de la base et la sonnerie elle-même, reportez-vous à la page 16.

Réglages de la base

Configuration de la sonnerie

Mode nuit

Le mode nuit permet de sélectionner une plage horaire durant laquelle la base ne sonne pas pour les appels externes. Cette fonction est utile pour les moments où vous ne voulez pas être dérangés, par exemple, pendant que vous dormez. Le mode nuit peut être réglé indépendamment pour le combiné (page 24) et la base.

Réglez au préalable l'heure et la date (page 12).

Réglage de l'heure de début et de fin du mode nuit

- 1 Appuyez sur la touche [≡/OK].
- 2 Sélectionnez "PROG. BASE", puis appuyez sur la flèche [▶].
- 3 Entrez "0000" (code PIN de la base par défaut).
 - Si vous avez modifié le code PIN, entrez-le (page 33).
- 4 Sélectionnez "PROG. SONNERIE", puis appuyez sur la flèche [▶].
- 5 Sélectionnez "MODE NUIT", puis appuyez sur la flèche [▶].
- 6 Sélectionnez "DEBUT/FIN", puis appuyez sur la flèche [▶].
- 7 Entrez l'heure à laquelle cette fonction doit commencer, en sélectionnant 2 chiffres pour l'heure et 2 chiffres pour les minutes.
 - Si vous utilisez le système horaire de 12 heures, sélectionnez "AM" ou "PM" en appuyant à plusieurs reprises sur la touche [✱] avant d'entrer l'heure.
- 8 Entrez l'heure à laquelle cette fonction doit se terminer, en sélectionnant 2 chiffres pour l'heure et 2 chiffres pour les minutes.
 - Si vous utilisez le système horaire de 12 heures, sélectionnez "AM" ou "PM" en appuyant à plusieurs reprises sur la touche [✱] avant d'entrer l'heure.
- 9 Appuyez sur la touche [≡/OK].
- 10 Appuyez sur la touche [✱⊙].

Activation/désactivation du mode nuit

- 1 Appuyez sur la touche [≡/OK].
- 2 Sélectionnez "PROG. BASE", puis appuyez sur la flèche [▶].
- 3 Entrez "0000" (code PIN de la base par défaut).
 - Si vous avez modifié le code PIN, entrez-le (page 33).
- 4 Sélectionnez "PROG. SONNERIE", puis appuyez sur la flèche [▶].
- 5 Sélectionnez "MODE NUIT", puis appuyez sur la flèche [▶].
- 6 Sélectionnez "OUI/NON", puis appuyez sur la flèche [▶].
- 7 Sélectionnez "OUI" ou "NON", puis appuyez sur la flèche [▶].
- 8 Appuyez sur la touche [✱⊙].

Réglage du délai de sonnerie pour le mode nuit

Ce réglage autorise la base à sonner en mode nuit si l'appelant attend suffisamment longtemps. Une fois le délai sélectionné écoulé, la base sonne. Si vous sélectionnez "SONN. INACTIVE", la base ne sonne pas en mode nuit.

- 1 Appuyez sur la touche [≡/OK].
- 2 Sélectionnez "PROG. BASE", puis appuyez sur la flèche [▶].
- 3 Entrez "0000" (code PIN de la base par défaut).
 - Si vous avez modifié le code PIN, entrez-le (page 33).
- 4 Sélectionnez "PROG. SONNERIE", puis appuyez sur la flèche [▶].
- 5 Sélectionnez "MODE NUIT", puis appuyez sur la flèche [▶].
- 6 Sélectionnez "RETARD. SONN.", puis appuyez sur la flèche [▶].
- 7 Sélectionnez le réglage souhaité, puis appuyez sur la flèche [▶].
- 8 Appuyez sur la touche [✱⊙].

Réglages de la base

Options d'appel

Modification du délai de rappel

Modifiez, si nécessaire, le délai de rappel en fonction des critères de votre fournisseur de services ou de votre central téléphonique.

- 1 Appuyez sur la touche [≡/OK].
- 2 Sélectionnez "PROG. BASE", puis appuyez sur la flèche [▶].
- 3 Entrez "0000" (code PIN de la base par défaut).
 - Si vous avez modifié le code PIN, entrez-le (page 33).
- 4 Sélectionnez "OPTIONS D'APPEL", puis appuyez sur la flèche [▶].
- 5 Sélectionnez "RAPPEL", puis appuyez sur la flèche [▶].
- 6 Sélectionnez le réglage souhaité, puis appuyez sur la flèche [▶].
- 7 Appuyez sur la touche [↵].

Réglage de la durée de la pause

Modifiez, si nécessaire, la durée de la pause en fonction des critères de votre fournisseur de services ou central téléphonique.

- 1 Appuyez sur la touche [≡/OK].
- 2 Sélectionnez "PROG. BASE", puis appuyez sur la flèche [▶].
- 3 Entrez "0000" (code PIN de la base par défaut).
 - Si vous avez modifié le code PIN, entrez-le (page 33).
- 4 Sélectionnez "OPTIONS D'APPEL", puis appuyez sur la flèche [▶].
- 5 Sélectionnez "DUREE PAUSE", puis appuyez sur la flèche [▶].
- 6 Sélectionnez le réglage souhaité, puis appuyez sur la flèche [▶].
- 7 Appuyez sur la touche [↵].

Mémorisation/modification des numéros d'urgence

Ces réglages déterminent les numéros de téléphone pouvant être composés lorsque la fonction d'appel interdit est activée (page 26).

- 1 Appuyez sur la touche [≡/OK].
- 2 Sélectionnez "PROG. BASE", puis appuyez sur la flèche [▶].
- 3 Entrez "0000" (code PIN de la base par défaut).
 - Si vous avez modifié le code PIN, entrez-le (page 33).
- 4 Sélectionnez "OPTIONS D'APPEL", puis appuyez sur la flèche [▶].
- 5 Sélectionnez "NO D'URGENCE", puis appuyez sur la flèche [▶].
- 6 Sélectionnez un emplacement mémoire, puis appuyez sur la flèche [▶].
 - Si l'emplacement mémoire contient déjà un numéro d'urgence, celui-ci s'affiche.
- 7 Entrez/modifiez le numéro, puis appuyez sur la touche [≡/OK].
 - Pour effacer un numéro d'urgence, maintenez la touche [C/⊗] enfoncée.
- 8 Appuyez sur la touche [↵].

ARS (Automatic Route Selection : Sélection automatique de l'opérateur)

Les tarifications varient en fonction des opérateurs téléphoniques et des régions vers lesquelles sont effectués les appels. Si, par souci d'économie, vous utilisez plusieurs opérateurs téléphoniques, la sélection automatique de l'opérateur peut automatiquement composer le code opérateur approprié lorsque vous effectuez des appels vers certains préfixes en fonction de la façon dont vous avez programmé cette fonction.

Important:

- Pour utiliser la sélection automatique de l'opérateur, vous devez :
 - souscrire un abonnement auprès de l'opérateur téléphonique utilisé

Réglages de la base

- mémoriser les codes opérateur que vous utilisez
- mémoriser les préfixes à appeler à l'aide d'un code opérateur spécifique
- attribuer un code opérateur à chaque préfixe mémorisé

Contactez votre ou vos opérateurs téléphoniques pour connaître leurs tarifications.

Exemple: Vous avez attribué le code opérateur "9876" au préfixe "123".

Si vous composez "123-4567", l'appareil compose "9876-123-4567".

Mémorisation de codes opérateur pour la sélection automatique de l'opérateur (Activation de l'ARS)

Mémorisez les codes opérateur des opérateurs téléphoniques que vous utilisez. Vous pouvez mémoriser 5 codes opérateur maximum.

- 1 Appuyez sur la touche [OK].
- 2 Sélectionnez "PROG. BASE", puis appuyez sur la flèche [▶].
- 3 Entrez "0000" (code PIN de la base par défaut).
 - Si vous avez modifié le code PIN, entrez-le (page 33).
- 4 Sélectionnez "OPTIONS D'APPEL", puis appuyez sur la flèche [▶].
- 5 Sélectionnez "REGLAGES ARS", puis appuyez sur la flèche [▶].
- 6 Sélectionnez "CODE OPERATEUR", puis appuyez sur la flèche [▶].
- 7 Sélectionnez "OUI", puis appuyez sur la flèche [▶].
- 8 Sélectionnez un emplacement pour le code opérateur (C1 à C5), puis appuyez sur la flèche [▶].
 - Si l'emplacement contient déjà un code opérateur, celui-ci s'affiche.
- 9 Entrez le code opérateur (7 chiffres max.), puis appuyez sur la touche [OK].
- 10 Appuyez sur la touche [↶⊙].

Mémorisation de préfixes pour la sélection automatique de l'opérateur

Mémorisez les préfixes dont la composition doit passer par un opérateur spécifique. Vous pouvez mémoriser 25 préfixes maximum.

- 1 Appuyez sur la touche [OK].
- 2 Sélectionnez "PROG. BASE", puis appuyez sur la flèche [▶].
- 3 Entrez "0000" (code PIN de la base par défaut).
 - Si vous avez modifié le code PIN, entrez-le (page 33).
- 4 Sélectionnez "OPTIONS D'APPEL", puis appuyez sur la flèche [▶].
- 5 Sélectionnez "REGLAGES ARS", puis appuyez sur la flèche [▶].
- 6 Sélectionnez "PREFIXE", puis appuyez sur la flèche [▶].
- 7 Sélectionnez un emplacement pour le préfixe (1 à 25), puis appuyez sur la flèche [▶].
 - Si l'emplacement contient déjà un préfixe, celui-ci s'affiche.
- 8 Entrez un préfixe (5 chiffres max.), puis appuyez sur [OK].
- 9 Sélectionnez un code opérateur préalablement mémorisé (C1 à C5), puis appuyez sur la flèche [▶].
 - Ce code opérateur est automatiquement composé lorsque vous effectuez un appel vers ce préfixe.
- 10 Appuyez sur la touche [↶⊙].

Désactivation de la sélection automatique de l'opérateur

- 1 Appuyez sur la touche [OK].
- 2 Sélectionnez "PROG. BASE", puis appuyez sur la flèche [▶].
- 3 Entrez "0000" (code PIN de la base par défaut).
 - Si vous avez modifié le code PIN, entrez-le (page 33).
- 4 Sélectionnez "OPTIONS D'APPEL", puis appuyez sur la flèche [▶].

Réglages de la base

- 5 Sélectionnez “**REGLAGES ARS**”, puis appuyez sur la flèche [▶].
- 6 Sélectionnez “**CODE OPERATEUR**”, puis appuyez sur la flèche [▶].
- 7 Sélectionnez “**NON**”, puis appuyez sur la flèche [▶].
- 8 Appuyez sur la touche [↵].

Réglage de restriction d'appel

Cette fonction permet d'empêcher la composition de certains numéros sur la base ou sur des combinés sélectionnés. Vous pouvez mémoriser jusqu'à 6 numéros de téléphone. La mémorisation des préfixes empêche la composition de tout numéro de téléphone précédé de ce préfixe sur les postes concernés (base ou combinés sélectionnés).

Important:

- La restriction d'appel peut être réglée à l'aide du combiné 1 uniquement. (Pour savoir quel combiné est le combiné 1, appuyez sur les touches [☎] et [1] sur la base. Le combiné 1 sonne.)
- 1 Appuyez sur la touche [☑/OK].
 - 2 Sélectionnez “**PROG. BASE**”, puis appuyez sur la flèche [▶].
 - 3 Entrez “0000” (code PIN de la base par défaut).
 - Si vous avez modifié le code PIN, entrez-le (page 33).
 - 4 Sélectionnez “**OPTIONS D'APPEL**”, puis appuyez sur la flèche [▶].
 - 5 Sélectionnez “**RESTRICT. APPEL**”, puis appuyez sur la flèche [▶].
 - Le numéro de poste de la base “0” et les numéros de poste de tous les combinés enregistrés s'affichent.
 - 6 Sélectionnez les postes dont les numéros ne pourront pas être composés en appuyant sur le numéro souhaité.
 - Les numéros clignotants indiquent que la fonction de restriction d'appel est activée pour le poste correspondant.
 - Pour désactiver la fonction de restriction d'appel pour un poste, appuyez sur la touche de numérotation correspondante

au numéro du poste. Le numéro arrête de clignoter.

- 7 Appuyez sur la touche [☑/OK].
- 8 Sélectionnez un emplacement mémoire, puis appuyez sur la flèche [▶].
 - Si l'emplacement mémoire contient déjà un numéro faisant l'objet d'une restriction d'appel, celui-ci s'affiche.
- 9 Entrez le numéro de téléphone ou le préfixe pour lequel vous souhaitez définir une restriction d'appel (8 chiffres max.), puis appuyez sur la touche [☑/OK].
 - Pour effacer un numéro faisant l'objet d'une restriction d'appel, appuyez sur la touche [C/Ø].
- 10 Appuyez sur la touche [↵].

Activation/désactivation de la fonction d'appel interdit

Cette fonction vous empêche d'effectuer des appels externes avec la base. Lorsque la fonction d'appel interdit est activée, seuls les appels d'intercommunication et d'urgence (page 30) peuvent être effectués. Celle-ci peut être réglée indépendamment pour le combiné (page 26) et la base.

- 1 Appuyez sur la touche [☑/OK].
- 2 Sélectionnez “**PROG. BASE**”, puis appuyez sur la flèche [▶].
- 3 Entrez “0000” (code PIN de la base par défaut).
 - Si vous avez modifié le code PIN, entrez-le (page 33).
- 4 Sélectionnez “**OPTIONS D'APPEL**”, puis appuyez sur la flèche [▶].
- 5 Sélectionnez “**APPEL INTERDIT**”, puis appuyez sur la flèche [▶].
- 6 Sélectionnez “**OUI**” ou “**NON**”, puis appuyez sur la flèche [▶].
- 7 Appuyez sur la touche [↵].

Réglages de la base

Autres options

Modification du code PIN (Personal Identification Number : numéro d'identification personnel) de la base

Par mesure de sécurité, vous devez entrer le code PIN de la base lors de la modification de certains réglages. Le code PIN par défaut est "0000".

Important:

- Si vous modifiez le code PIN, prenez soin d'inscrire votre nouveau code PIN. L'appareil ne vous le donnera pas. Si vous avez oublié votre code PIN, consultez le centre de services Panasonic le plus proche.

- 1 Appuyez sur la touche [OK].
- 2 Sélectionnez "PROG. BASE", puis appuyez sur la flèche [▶].
- 3 Entrez "0000" (code PIN de la base par défaut).
 - Si vous avez modifié le code PIN, entrez-le.
- 4 Sélectionnez "AUTRES OPTIONS", puis appuyez sur la flèche [▶].
- 5 Sélectionnez "PIN BASE", puis appuyez sur la flèche [▶].
- 6 Entrez le nouveau code PIN à 4 chiffres de la base, puis appuyez sur la touche [OK].
- 7 Appuyez sur la touche [↶].

Rétablissement des réglages par défaut de la base

- 1 Appuyez sur la touche [OK].
- 2 Sélectionnez "PROG. BASE", puis appuyez sur la flèche [▶].
- 3 Entrez "0000" (code PIN de la base par défaut).
 - Si vous avez modifié le code PIN, entrez-le (page 33).
- 4 Sélectionnez "AUTRES OPTIONS", puis appuyez sur la flèche [▶].
- 5 Sélectionnez "REINIT. BASE", puis appuyez sur la flèche [▶].

- 6 Sélectionnez "oui", puis appuyez sur la flèche [▶].

- 7 Appuyez sur la touche [↶].

Remarque:

- Les réglages suivants sont supprimés ou leurs valeurs par défaut sont rétablies :
 - Réglages présentés à la page 28, 39
 - Sonnerie de la base
 - Volume de la sonnerie de la base (moyen)
 - Tous les messages SMS
 - Liste des appelants
- Les réglages suivants sont maintenus :
 - Date et heure
 - Mode répéteur

Service d'identification des appels

Utilisation du service d'identification des appels

Important:

- Cet appareil est compatible avec la fonction d'identification des appels. Pour utiliser les fonctions d'identification des appels (comme l'affichage du numéro de téléphone de l'appelant), vous devez vous abonner à un service d'identification des appels. Pour plus d'informations, contactez votre fournisseur de services.

Remarque:

- Votre fournisseur de services ne propose peut-être pas le service d'identification des appels. Contactez-le pour plus d'informations.

Service d'identification des appels

Lorsqu'un appel extérieur est reçu, le numéro de téléphone de l'appelant peut s'afficher.

- Les numéros de téléphone des 50 derniers appelants sont enregistrés dans la liste des appelants.
- Lorsque des informations sur un appelant sont reçues et correspondent à un numéro de téléphone enregistré dans le répertoire de l'appareil :
 - le nom enregistré s'affiche et s'enregistre dans la liste des appelants
 - le combiné utilise la sonnerie attribuée à la catégorie de l'appelant
- Si l'appareil est relié à un central téléphonique, vous risquez de ne pas recevoir les informations des appelants.
- Si le correspondant appelle d'une zone non couverte par le service d'identification des appels, le message "HORS ZONE" s'affiche.
- Si le correspondant ne souhaite divulguer aucune information le concernant, aucune information n'apparaît ou le message "APPEL PROTEGE" s'affiche.

Appels manqués

Si vous ne répondez pas à un appel, l'appareil le considère comme manqué. Le nombre d'appels manqués s'affiche à l'écran. Cela vous permet de

savoir si vous devez afficher la liste des appelants pour voir qui a appelé pendant votre absence.

Fonctions de catégorie pour les abonnés au service d'identification des appels

Les catégories peuvent vous permettre d'identifier l'appelant en utilisant des sonneries différentes pour chaque catégorie d'appelants. Lors de l'ajout d'une entrée dans le répertoire, vous pouvez l'attribuer à la catégorie souhaitée (page 18). Lorsque vous recevez un appel d'un appelant attribué à une catégorie, la sonnerie de la catégorie sélectionnée est émise.

Modification des sonneries des catégories

Vous pouvez sélectionner une sonnerie pour chaque catégorie. Si vous sélectionnez "SONNERIE EXT.", l'appareil utilise la sonnerie externe définie à la page 23 lorsque vous recevez des appels de cette catégorie.

"SONNERIE EXT." est le réglage par défaut.

- 1 Appuyez sur la touche [☐], puis sur la touche [OK].
- 2 Sélectionnez "CATEGORIE", puis appuyez sur la flèche [▶].
- 3 Sélectionnez une catégorie, puis appuyez sur la flèche [▶].
- 4 Sélectionnez le réglage actuel de la sonnerie de la catégorie, puis appuyez sur la flèche [▶].
- 5 Sélectionnez la sonnerie souhaitée, puis appuyez sur la flèche [▶].
- 6 Appuyez sur la touche [✕⓪].

Liste des appelants

Affichage de la liste des appelants et rappel

Les numéros de téléphone des 50 derniers appelants sont enregistrés dans la liste des appelants. Lors de la réception du 51 appel, les informations de l'appelant le plus ancien sont

Service d'identification des appels

automatiquement effacées. Vous pouvez utiliser cette liste pour renvoyer des appels manqués.

- 1 Appuyez sur la touche [≡/OK].
- 2 Sélectionnez "LISTE APPELANTS", puis appuyez sur la flèche [▶].
 - L'appel le plus récent s'affiche.
- 3 Appuyez à plusieurs reprises sur la flèche [▼] pour rechercher à partir de l'appel le plus récent ou sur la flèche [▲] pour rechercher à partir de l'appel le plus ancien.
 - Si vous avez déjà affiché ou répondu à l'appel, le symbole "✓" s'affiche, même si l'opération a été effectuée à l'aide d'un autre combiné.
- 4 Appuyez sur la touche [↶] ou [↷] pour rappeler le correspondant affiché.

Modification du numéro de téléphone d'un appelant avant de le rappeler

- 1 Appuyez sur la touche [≡/OK].
- 2 Sélectionnez "LISTE APPELANTS", puis appuyez sur la flèche [▶].
- 3 Appuyez sur la flèche [▲] ou [▼] à plusieurs reprises pour afficher l'entrée souhaitée.
- 4 **Pour ajouter un numéro**
Appuyez sur la touche de numérotation ([0] à [9]).
 - Le numéro sélectionné est ajouté au-dessus du numéro en cours.
- Pour effacer un numéro**
Appuyez sur la touche [≡/OK], sélectionnez "MODIF. ET APPEL", puis appuyez sur la flèche [▶].
Appuyez sur la flèche [◀] ou [▶] pour placer le curseur sur le numéro que vous souhaitez effacer, puis appuyez sur la touche [C/⊗].
- 5 Appuyez sur la touche [↶] ou [↷].

Effacement des informations des appelants

- 1 Appuyez sur la touche [≡/OK].
- 2 Sélectionnez "LISTE APPELANTS", puis appuyez sur la flèche [▶].

- 3 Appuyez sur la flèche [▲] ou [▼] à plusieurs reprises pour afficher l'entrée souhaitée, puis sur la touche [≡/OK].
- 4 Sélectionnez "EFFACER", puis appuyez sur la flèche [▶].
 - Pour effacer toutes les entrées, sélectionnez "EFFACER TOUT", puis appuyez sur la flèche [▶].
- 5 Sélectionnez "OUI", puis appuyez sur la flèche [▶].
- 6 Appuyez sur la touche [✕⊗].

Mémorisation des informations des appelants dans le répertoire

- 1 Appuyez sur la touche [≡/OK].
- 2 Sélectionnez "LISTE APPELANTS", puis appuyez sur la flèche [▶].
- 3 Appuyez sur la flèche [▲] ou [▼] à plusieurs reprises pour afficher l'entrée souhaitée, puis sur la touche [≡/OK].
- 4 Sélectionnez "AJOUT. REPERT.", puis appuyez sur la flèche [▶].
- 5 Poursuivez à l'étape 3, "Ajout d'entrées au répertoire", page 18.

Service de messagerie vocale

La messagerie vocale est un service de répondeur automatique offert par votre fournisseur de services. Si vous vous abonnez à ce service, la messagerie vocale de votre fournisseur de services peut répondre aux appels lorsque vous êtes dans l'impossibilité de le faire ou lorsque la ligne est occupée. Les messages sont enregistrés par le fournisseur de services, et pas par votre téléphone.

SMS (Short Message Service ; MINI MESSAGE)

Utilisation du service SMS (Short Message Service ; MINI MESSAGE)

Le service SMS permet d'échanger des messages texte avec d'autres téléphones mobiles ou fixes prenant en charge des fonctions et réseaux SMS compatibles.

Important:

- Pour utiliser les fonctions SMS, vous devez :
 - souscrire un abonnement auprès du service approprié et/ou du service d'identification des appels
 - vérifier que la fonction SMS est activée
 - vérifier que les numéros du centre de messagerie corrects sont mémorisés
- Pour plus d'informations, contactez votre fournisseur de services.

Remarque:

- Vous pouvez enregistrer un total de 47 messages (à raison de 160 caractères/message). Le nombre total peut être supérieur à 47 si la longueur des messages est inférieure à 160 caractères/message.
- Si l'unité est connectée à un central téléphonique, il est possible que vous ne puissiez pas utiliser les fonctions SMS.

Activation/désactivation du service SMS

"OUI" est le réglage par défaut.

- 1 Appuyez sur la touche [OK].
- 2 Sélectionnez "SMS", puis appuyez sur la flèche [▶].
- 3 Sélectionnez "REGLAGES", puis appuyez sur la flèche [▶].
- 4 Entrez "0000" (code PIN de la base par défaut).
 - Si vous avez modifié le code PIN, entrez-le (page 33).

- 5 Sélectionnez "SMS OUI/NON", puis appuyez sur la flèche [▶].
- 6 Sélectionnez "OUI" ou "NON", puis appuyez sur la flèche [▶].
- 7 Appuyez sur la touche [XO].

Remarque:

- Si vous tentez d'envoyer un message pendant que le service SMS est désactivé, une tonalité retentit et le message est placé dans la liste de réception avec l'indication "FD".
- Si quelqu'un tente de vous envoyer un message pendant que le service SMS est désactivé, ce message ne sera pas reçu et le numéro du centre de messagerie sera enregistré dans la liste des appelants.

Modification de numéros de centre de messagerie SMS

Les numéros de centre de messagerie SMS doivent être enregistrés pour pouvoir envoyer et recevoir des messages SMS.

Les numéros de centre de messagerie (utilisés pour les services SMS fournis par Swisscom) sont préprogrammés dans cet appareil. Vous pouvez les modifier au besoin.

- Pour plus d'informations, contactez votre fournisseur de services.
- 1 Appuyez sur la touche [OK].
 - 2 Sélectionnez "SMS", puis appuyez sur la flèche [▶].
 - 3 Sélectionnez "REGLAGES", puis appuyez sur la flèche [▶].
 - 4 Entrez "0000" (code PIN de la base par défaut).
 - Si vous avez modifié le code PIN, entrez-le (page 33).
 - 5 Sélectionnez "MESSAGE 1" ou "MESSAGE 2", puis appuyez sur la flèche [▶].
 - 6 Modifiez le numéro au besoin, puis appuyez sur la touche [OK].
 - 7 Sélectionnez "SAUVEGARDE", puis appuyez sur la flèche [▶].
 - 8 Appuyez sur la touche [XO].

SMS (Short Message Service ; MINI MESSAGE)

Remarque:

- Si votre téléphone est connecté à un central téléphonique, vous devez ajouter le numéro d'accès à la ligne de ce dernier et insérer une pause pendant la composition d'un numéro avant le numéro de téléphone du Centre de messagerie 1. Pour le Centre de messagerie 2, enregistrez le numéro de téléphone du Centre de messagerie 1 tel quel, sans ajouter de numéro d'accès à la ligne ni insérer de pause.

Envoi d'un message

Ecriture et envoi d'un nouveau message

- 1 Appuyez sur la touche [OK].
- 2 Sélectionnez "SMS", puis appuyez sur la flèche [▶].
- 3 Sélectionnez "CREER UN MSG", puis appuyez sur la flèche [▶].
 - Si "AREUTILI. TEXTE?" s'affiche, vous pouvez utiliser le texte du dernier message créé en appuyant sur la flèche [▲].
- 4 Saisissez le message (page 41), puis appuyez sur la touche [OK].
- 5 Entrez le numéro de téléphone de destination (20 chiffres max.), puis appuyez sur la touche [OK].
 - Pour envoyer le message à un correspondant enregistré dans le répertoire, appuyez sur la touche [□], sélectionnez l'entrée du répertoire, puis appuyez 2 fois sur la touche [OK].
 - Pour envoyer le message à un correspondant enregistré dans la liste des appelants, appuyez sur la flèche [▲] ou [▼] à plusieurs reprises pour sélectionner le correspondant, puis appuyez 2 fois sur la touche [OK].
 - Pour envoyer le message à un numéro de téléphone enregistré dans la liste de renumérotation, appuyez à plusieurs reprises sur la touche [●] pour

sélectionner le numéro de téléphone, puis appuyez 2 fois sur la touche [OK].

- 6 Pour enregistrer le message, sélectionnez "OUI", puis appuyez sur la flèche [▶].
 - Pour envoyer le message sans l'enregistrer, sélectionnez "NON", puis appuyez sur la flèche [▶].
- 7 Pour envoyer le message, sélectionnez "ENVOYER", puis appuyez sur la flèche [▶].
 - Pour annuler l'envoi, sélectionnez [X].

Remarque:

- Cet appareil prend en charge des messages SMS contenant jusqu'à 612 caractères. Toutefois, le nombre maximum de caractères pouvant être envoyé ou reçu peut être limité par votre fournisseur de services SMS. Pour plus d'informations, contactez votre fournisseur de services SMS.
- Si votre message comporte plus de 160 caractères, "**MSG LONG**" s'affiche. Il se peut que votre fournisseur de services traite les messages longs différemment des autres messages. Pour plus d'informations, contactez votre fournisseur de services.
- Le message "NUMERO INCORRECT" s'affiche si vous essayez d'envoyer un message à un numéro de téléphone de plus de 20 chiffres enregistré dans le répertoire, dans la liste des appelants ou dans la liste de renumérotation.
- Lorsque vous envoyez un message, l'indication "ENVOI MESSAGE" s'affiche temporairement, suivie de "TRANSFERT MESSAGE".
- Si votre téléphone est raccordé à un central téléphonique, enregistrez le numéro d'accès à la ligne de ce dernier (page 39).

Envoi d'un message enregistré

- 1 Appuyez sur la touche [OK].
- 2 Sélectionnez "SMS", puis appuyez sur la flèche [▶].
- 3 Sélectionnez "LISTE ENVOI", puis appuyez sur la flèche [▶].
- 4 Pour lire un message enregistré, appuyez sur la flèche [▲] ou [▼] à plusieurs reprises

SMS (Short Message Service ; MINI MESSAGE)

pour sélectionner le message, puis sur la touche [OK].

- Les messages sont affichés dans l'ordre chronologique et par numéro de téléphone de destination.

- 5 Pour envoyer le message, appuyez sur la touche [OK], sélectionnez "ENVOYER", puis appuyez sur la flèche [▶].
- 6 Maintenez la touche [C/ⓧ] enfoncée pour effacer tous les numéros, puis reprenez à l'étape 5, "Ecriture et envoi d'un nouveau message", page 37.

Modification et envoi d'un message enregistré

- 1 Appuyez sur la touche [OK].
- 2 Sélectionnez "SMS", puis appuyez sur la flèche [▶].
- 3 Sélectionnez "LISTE ENVOI", puis appuyez sur la flèche [▶].
- 4 Appuyez sur la flèche [▲] ou [▼] à plusieurs reprises pour sélectionner le message, puis sur la touche [OK].
- 5 Appuyez sur la touche [OK], sélectionnez "MODIF. MESSAGE", appuyez sur la flèche [▶], puis reprenez à l'étape 4, "Ecriture et envoi d'un nouveau message", page 37.

Effacement de messages enregistrés

- 1 Appuyez sur la touche [OK].
- 2 Sélectionnez "SMS", puis appuyez sur la flèche [▶].
- 3 Sélectionnez "LISTE ENVOI", puis appuyez sur la flèche [▶].
- 4 Appuyez sur la flèche [▲] ou [▼] à plusieurs reprises pour sélectionner le message, puis sur la touche [OK].
- 5 Appuyez sur la touche [OK], sélectionnez "EFFACER", puis appuyez sur la flèche [▶].
 - Pour effacer tous les messages, sélectionnez "EFFACER TOUT", puis appuyez sur la flèche [▶].

- 6 Sélectionnez "OUI", puis appuyez sur la flèche [▶].

- 7 Appuyez sur la touche [✕].

Réception d'un message

A la réception d'un message SMS :

- une tonalité retentit (si la sonnerie du combiné est activée)
- "RECEPTION MESSAGE SMS" s'affiche
- ☒ s'affiche

Lecture d'un message reçu

- 1 Appuyez sur la touche [OK].
- 2 Sélectionnez "SMS", puis appuyez sur la flèche [▶].
- 3 Sélectionnez "LISTE RECEPTION", puis appuyez sur la flèche [▶].
- 4 Appuyez sur la flèche [▲] ou [▼] à plusieurs reprises pour sélectionner un message.
 - Les messages déjà lus sont marqués par "✓", même s'ils ont été lus à l'aide d'un autre combiné.
- 5 Appuyez sur la touche [OK] pour lire le contenu du message.

Remarque:

- Pour appeler l'expéditeur du message, appuyez sur la touche [↶] ou [☎].
- Si "MEM. SMS PLEINE" s'affiche, aucun nouveau message SMS ne peut être reçu. Effacez les messages inutiles (page 38, 39).
- Si vous recevez un message d'un correspondant enregistré dans le répertoire, le nom enregistré est affiché.
- Certains fournisseurs de services SMS ajoutent un chiffre au numéro de téléphone de l'expéditeur du message, de sorte que le nom de l'expéditeur enregistré dans le répertoire ne s'affichera peut-être pas.

Réponse à un message

- 1 Pendant la lecture d'un message reçu, appuyez sur la touche [OK].

SMS (Short Message Service ; MINI MESSAGE)

- 2 Sélectionnez **"REPONSE"**, puis appuyez sur la flèche [▶].
- 3 Saisissez un message (page 41), puis appuyez sur la touche [≡/OK].
- 4 Modifiez le numéro de téléphone de destination et/ou appuyez sur la touche [≡/OK], puis reprenez à l'étape 6, "Ecriture et envoi d'un nouveau message", page 37.

Modification/transfert d'un message

- 1 Pendant la lecture d'un message reçu, appuyez sur la touche [≡/OK].
- 2 Sélectionnez **"MODIF. MESSAGE"**, appuyez sur la touche [▶], puis reprenez à l'étape 4, "Ecriture et envoi d'un nouveau message", page 37.

Effacement de messages reçus

- 1 Pendant la lecture d'un message reçu, appuyez sur la touche [≡/OK].
- 2 Sélectionnez **"EFFACER"**, puis appuyez sur la flèche [▶].
 - Pour effacer tous les messages, sélectionnez **"EFFACER TOUT"**, puis appuyez sur la flèche [▶].
- 3 Sélectionnez **"OUI"**, puis appuyez sur la flèche [▶].
- 4 Appuyez sur la touche [✕⊙].

Enregistrement du numéro de l'expéditeur dans le répertoire

- 1 Pendant la lecture d'un message reçu, appuyez sur la touche [≡/OK].
- 2 Sélectionnez **"AJOUT. REPERT."**, puis appuyez sur la flèche [▶].
- 3 Poursuivez à l'étape 3, "Ajout d'entrées au répertoire", page 18.

Modification du numéro de l'expéditeur avant de rappeler

- 1 Pendant la lecture d'un message reçu, appuyez sur la touche [≡/OK].
- 2 Sélectionnez **"MODIF. ET APPEL"**, puis appuyez sur la flèche [▶].

- 3 Modifiez le numéro de téléphone, puis appuyez sur la touche [↶] ou [↷].

Guide des réglages SMS

Si les réglages par défaut de la base sont rétablis (page 33), les réglages suivants liés aux SMS seront réinitialisés.

| Réglages SMS | Page |
|-----------------------------------------------------------------------------------|---------|
| SMS activé/désactivé (réglage par défaut : "OUI") | page 36 |
| Centre de messagerie 1 | page 36 |
| Centre de messagerie 2 | page 36 |
| Numéro d'accès à la ligne du central téléphonique (réglage par défaut : "NON") | page 39 |

Remarque:

- Si les réglages par défaut de la base sont rétablis, le contenu des listes de réception et d'envoi sera effacé.

Enregistrement du numéro d'accès à la ligne du central téléphonique (pour les utilisateurs équipés d'un central téléphonique uniquement)

Enregistrez le numéro d'accès à la ligne de votre central téléphonique (4 chiffres max.) pour pouvoir envoyer des messages SMS correctement. Lorsque vous envoyez des messages SMS vers des entrées du répertoire ou de la liste de renumérotation, le numéro d'accès à la ligne du central téléphonique est supprimé.

- 1 Appuyez sur la touche [≡/OK].
- 2 Sélectionnez **"SMS"**, puis appuyez sur la flèche [▶].
- 3 Sélectionnez **"REGLAGES"**, puis appuyez sur la flèche [▶].
- 4 Entrez "0000" (code PIN de la base par défaut).
 - Si vous avez modifié le code PIN, entrez-le (page 33).

SMS (Short Message Service ; MINI MESSAGE)

- 5** Sélectionnez “**NO ACCES PBX**”, puis appuyez sur la flèche [▶].
- 6** Sélectionnez “**OUI**”, puis appuyez sur la flèche [▶].
- 7** Entrez le code d'accès à la ligne de votre central téléphonique et une pause pendant la composition d'un numéro, au besoin, puis appuyez sur la touche [≡/OK].
- 8** Sélectionnez “**SAUVEGARDE**”, puis appuyez sur la flèche [▶].
- 9** Appuyez sur la touche [✕⊙].

SMS (Short Message Service ; MINI MESSAGE)

Saisies de caractères disponibles pour SMS

Important:

- Pour la saisie de caractères lors de l'entrée du nom pour le répertoire, etc., reportez-vous à la page 49.

Les touches de numérotation permettent d'entrer des caractères et des numéros. Plusieurs caractères sont attribués à chaque touche de numérotation. Les modes de saisie de caractères disponibles sont LetterWise, Alphanet, Numérique, Grec et Etendu. En modes de saisie de caractères Alphanet (ABC), Grec (ΑΒΓ) ou Etendu (AÄÄ), vous pouvez sélectionner le caractère à entrer en appuyant à plusieurs reprises sur une touche de numérotation.

- Lorsque l'appareil affiche l'écran de saisie de caractères :
 - Appuyez sur la flèche [◀] ou [▶] pour déplacer le curseur.
 - Appuyez sur les touches de numérotation pour entrer des caractères et des numéros.
 - Appuyez sur la touche [C/✕] pour effacer le caractère ou le numéro mis en évidence par le curseur. Maintenez la touche [C/✕] enfoncée pour supprimer tous les caractères ou numéros.
 - Appuyez sur la touche [*] pour basculer entre les majuscules et les minuscules.
 - Pour entrer un autre caractère figurant sur la même touche de numérotation, appuyez sur la flèche [▶] pour placer le curseur au niveau de l'espace suivant, puis appuyez sur la touche de numérotation appropriée. (Ceci n'est pas nécessaire lorsque vous saisissez du texte en mode LetterWise.)

Modes d'entrée de caractères

Plusieurs modes de saisie de caractères sont disponibles. Lorsque l'appareil affiche l'écran de saisie de caractères, appuyez sur la touche [□], puis sélectionnez un mode de saisie de caractères et appuyez sur la flèche [▶]. Le mode par défaut est Alphanet.

Tableau des caractères LetterWise (pour le français)

LetterWise est un système de saisie de texte simplifié qui propose la lettre la plus susceptible de suivre le texte entré précédemment. Le texte peut ainsi être entré plus rapidement, car le nombre de touches à utiliser est réduit. Vous pouvez modifier la langue utilisée pour la saisie de caractères LetterWise (page 26). "Deutsch" est le réglage par défaut.

- Chaque fois que vous appuyez sur une touche de numérotation, LetterWise suggère un caractère. Si le caractère suggéré est incorrect, appuyez à plusieurs reprises sur la touche [#] pour afficher le caractère souhaité.

| 0 | 1 | ABC 2 | DEF 3 | GHI 4 | JKL 5 | MNO 6 | PQRS 7 | TUV 8 | WXYZ 9 |
|-------------|---------------------------------------------------------------------------------------------------------|-----------------------|-----------------------|----------------|------------|----------------|--------------|---------------------|--------------|
| Espace 0 | Espace . @ / : ; * # + - 1 " ' , ! i ? ¿ _ € £ \$ ¥ () [] { } & % \ ^ ~ < > = α § | A B C À Á Â Ç 2 | D E F È É Ê Ë 3 | G H I Î Ï 4 | J K L 5 | M N O Ô Ñ 6 | P Q R S 7 | T U V Ù Ú Û 8 | W X Y Z 9 |
| | | a b c à â æ ç 2 | d e f è é ê ë 3 | g h i î ï 4 | j k l 5 | m n o ô ñ 6 | p q r s 7 | t u v ù û ü 8 | w x y z 9 |

SMS (Short Message Service ; MINI MESSAGE)

Tableau des caractères de type alphabétique (ABC)

| 0 | 1 | ABC 2 | DEF 3 | GHI 4 | JKL 5 | MNO 6 | PQRS 7 | TUV 8 | WXYZ 9 |
|-------------|---------------------------------------------------------------------------------------------------------|------------------------------|------------------------------|------------------------------|------------------------------|------------------------------|----------------------------------|------------------------------|----------------------------------|
| Espace 0 | Espace . @ / : ; * # + - 1 " ' , ! i ? ¿ _ € £ \$ ¥ () [] { } & % \ ^ ~ < > = □ § | A B C 2 a b c 2 | D E F 3 d e f 3 | G H I 4 g h i 4 | J K L 5 j k l 5 | M N O 6 m n o 6 | P Q R S 7 p q r s 7 | T U V 8 t u v 8 | W X Y Z 9 w x y z 9 |

Tableau des entrées numériques (0-9)

| 0 | 1 | ABC 2 | DEF 3 | GHI 4 | JKL 5 | MNO 6 | PQRS 7 | TUV 8 | WXYZ 9 |
|---|---|-------|-------|-------|-------|-------|--------|-------|--------|
| 0 | 1 | 2 | 3 | 4 | 5 | 6 | 7 | 8 | 9 |

Tableau des caractères grecs (ΑΒΓ)

| 0 | 1 | ABC 2 | DEF 3 | GHI 4 | JKL 5 | MNO 6 | PQRS 7 | TUV 8 | WXYZ 9 |
|-------------|---------------------------------------------------------------------------------------------------------|------------|------------|------------|------------|------------|------------|------------|------------|
| Espace 0 | Espace . @ / : ; * # + - 1 " ' , ! i ? ¿ _ € £ \$ ¥ () [] { } & % \ ^ ~ < > = □ § | A B Γ 2 | Δ E Z 3 | H Θ I 4 | K Λ M 5 | N Ξ O 6 | Π P Σ 7 | T Υ Φ 8 | X Ψ Ω 9 |

Tableau des caractères étendus (AÄÄ)

| 0 | 1 | ABC 2 | DEF 3 | GHI 4 | JKL 5 | MNO 6 | PQRS 7 | TUV 8 | WXYZ 9 |
|-------------|---------------------------------------------------------------------------------------------------------|--------------------------------------------|-----------------------------------|----------------------------------------|------------|----------------------------------------|------------------------|-----------------------------------|----------------------------------|
| Espace 0 | Espace . @ / : ; * # + - 1 " ' , ! i ? ¿ _ € £ \$ ¥ () [] { } & % \ ^ ~ < > = □ § | A Ä Á 2 Á Ä Ä 3 Å Æ B C Ç 2 | D E È 3 É Ê Ë 4 Ë F 3 | G Ğ 4 H I Ì Í 4 Ï Î Ï 4 | J K L 5 | M N Ñ 6 O Ò Ó 6 Ô Õ Ö 6 | P Q R S 7 \$ ß 7 | T U Ù 8 Ú Û Ü 8 Û V 8 | W X Y Z 9 w x y z 9 |

• Les caractères suivants sont utilisés tant pour les majuscules que pour les minuscules :

ø §

Utilisation d'appareils supplémentaires

Combinés supplémentaires

Vous pouvez enregistrer jusqu'à 6 combinés par base. Des combinés supplémentaires vous permettent d'avoir, par exemple, un appel d'intercommunication avec un autre combiné pendant qu'un troisième est en communication avec l'extérieur. Pour plus d'informations sur la commande de combinés supplémentaires, reportez-vous à la page 5.

Important:

- Le modèle de combiné supplémentaire recommandé pour être utilisé avec cet appareil est présenté à la page 5. Si un autre modèle est utilisé, certaines opérations (réglages du combiné, réglages de la base, etc.) peuvent ne pas être disponibles.

Bases supplémentaires

Vous pouvez enregistrer vos combinés sur 4 bases maximum, ce qui vous permet d'ajouter d'autres bases et d'étendre la zone d'utilisation de vos combinés. Si un combiné sort de la zone de couverture de sa base lorsque "AUTO" est sélectionné dans la sélection de l'accès à la base (page 44), il cherche une autre base pour effectuer ou recevoir des appels. Une base et les combinés avec lesquels elle communique sont appelés "cellule radio".

Remarque:

- Les appels sont coupés lorsque le combiné passe d'une cellule radio à une autre.
- Les appels d'intercommunication et les transferts d'appels ne sont possibles qu'entre des combinés de la même cellule radio.

Enregistrement d'un combiné sur une base

Pour enregistrer un combiné supplémentaire sur une base (enregistrement simple)

Le combiné et la base inclus sont préenregistrés. Après l'acquisition d'un combiné supplémentaire, enregistrez-le sur la base. Vérifiez que ce combiné est sous tension. S'il ne l'est pas, appuyez sur la touche **[*0]** et maintenez-la enfoncée pendant quelques secondes.

- 1 Décrochez le combiné supplémentaire et appuyez sur la touche **[*0]** pour mettre le combiné en mode veille.
- 2 Appuyez sur la touche **[*]]** de la base et maintenez-la enfoncée pendant environ 3 secondes jusqu'à ce que la tonalité d'enregistrement retentisse.
- 3 Remplacez le combiné supplémentaire sur la base. La tonalité d'enregistrement continue à retentir. Le combiné toujours sur la base, attendez qu'une tonalité de confirmation retentisse et que **Y** arrête de clignoter.

Remarque:

- Si une tonalité d'erreur retentit ou si **Y** continue à clignoter, enregistrez le combiné manuellement (enregistrement manuel ; page 43).
- Chargez les batteries de votre combiné supplémentaire pendant environ 7 heures avant la première utilisation.
- Cette méthode d'enregistrement ne fonctionne pas pour les combinés qui ont déjà été enregistrés sur une base. Dans ce cas, enregistrez le combiné manuellement (enregistrement manuel ; page 43).

Pour enregistrer un combiné sur une base supplémentaire (enregistrement manuel)

Vous pouvez enregistrer manuellement un combiné sur une base, de la manière suivante.

- 1 Appuyez sur la touche **[☐/OK]**.
- 2 Sélectionnez "PROG. COMBINE", puis appuyez sur la flèche **[▶]**.

Mode utilisation multipostes

- 3 Sélectionnez "INSCRIPTION", puis appuyez sur la flèche [▶] à 2 reprises.
- 4 Sélectionnez un numéro de base, puis appuyez sur la flèche [▶].
 - Ce numéro est utilisé par le combiné à titre de référence uniquement.
- 5 Appuyez sur la touche [Ⓜ] de la base et maintenez-la enfoncée pendant environ 3 secondes jusqu'à ce que la tonalité d'enregistrement retentisse.
 - Après avoir appuyé sur la touche [Ⓜ], vous devez exécuter le reste de cette procédure en 1 minute.
- 6 Attendez que le message "ENTRER PIN BASE" s'affiche, entrez "0000" (code PIN de la base par défaut), puis appuyez sur la touche [☒/OK].
 - Si vous avez modifié le code PIN, entrez-le (page 33).
 - Lorsque le combiné est enregistré, ∇ arrête de clignoter. Si les bips de touche sont activés (page 27), une tonalité de confirmation se fait entendre.

Sélection d'une base

Lorsque "AUTO" est sélectionné, le combiné utilise automatiquement une base disponible sur laquelle il est enregistré. Si une base particulière est sélectionnée, le combiné n'effectue et ne reçoit des appels qu'à partir de cette base. Si le combiné sort de la zone de couverture de cette base, aucun appel ne peut être effectué.

- 1 Appuyez sur la touche [☒/OK].
- 2 Sélectionnez "PROG. COMBINE", puis appuyez sur la flèche [▶].
- 3 Sélectionnez "SELECTION BASE", puis appuyez sur la flèche [▶].
- 4 Sélectionnez le numéro de la base souhaitée ou "AUTO", puis appuyez sur la flèche [▶].
 - Le combiné commence à rechercher la base.

Annulation d'un combiné

6 combinés maximum peuvent être enregistrés sur une base. Un combiné peut annuler son propre enregistrement (ou celui d'un autre

combiné) mémorisé dans la base. Cette fonctionnalité permet à la base "d'oublier" le combiné.

- 1 Appuyez sur la touche [☒/OK].
- 2 Sélectionnez "PROG. BASE", puis appuyez sur la flèche [▶].
- 3 Entrez "0000" (code PIN de la base par défaut).
 - Si vous avez modifié le code PIN, entrez-le (page 33).
- 4 Entrez "335".
- 5 Sélectionnez "ANNUL. COMBINE", puis appuyez sur la flèche [▶].
 - Les numéros de tous les combinés enregistrés sur la base s'affichent.
- 6 Sélectionnez le ou les combinés à annuler en appuyant sur le numéro de combiné souhaité.
 - Le ou les numéros de combinés sélectionnés clignotent.
 - Pour annuler un numéro de combiné sélectionné, appuyez de nouveau dessus. Le numéro arrête de clignoter.
- 7 Appuyez sur la touche [☒/OK].
- 8 Sélectionnez "OUT", puis appuyez sur la flèche [▶].
- 9 Appuyez sur la touche [✕Ⓞ].

Annulation d'une base

Un combiné peut être enregistré sur 4 bases maximum. Il peut annuler une base sur laquelle il est enregistré. Cette fonctionnalité permet au combiné "d'oublier" la base.

- 1 Appuyez sur la touche [☒/OK].
- 2 Sélectionnez "PROG. COMBINE", puis appuyez sur la flèche [▶].
- 3 Sélectionnez "INSCRIPTION", puis appuyez sur la flèche [▶].
- 4 Entrez "335".
- 5 Sélectionnez "ANNULATION BASE", puis appuyez sur la flèche [▶].
- 6 Entrez "0000" (code PIN du combiné par défaut).
 - Si vous avez modifié le code PIN, entrez-le (page 26).

Mode utilisation multipostes

- 7 Sélectionnez la ou les bases à annuler en appuyant sur le numéro de base souhaité.
 - Le ou les numéros de base sélectionnés clignotent.
 - Pour annuler un numéro de base sélectionné, appuyez de nouveau dessus. Le numéro arrête de clignoter.
- 8 Appuyez sur la touche **[OK]**.
- 9 Sélectionnez "oui", puis appuyez sur la flèche **[▶]**.
- 10 Appuyez sur la touche **[*0]**.

Remarque:

- Pour enregistrer le combiné sur une autre base ou de nouveau sur la même base, reportez-vous à l'enregistrement manuel (page 43).

Augmentation de la zone de couverture de la base

Vous pouvez augmenter la zone de couverture de la base à l'aide d'un répéteur DECT. Utilisez uniquement le répéteur DECT Panasonic présenté à la page 5. Pour plus d'informations, contactez votre revendeur Panasonic.

Important:

- Avant d'enregistrer le répéteur sur la base, vous devez activer le mode répéteur.

Activation/désactivation du mode répéteur

- 1 Appuyez sur la touche **[OK]**.
- 2 Sélectionnez "PROG. BASE", puis appuyez sur la flèche **[▶]**.
- 3 Entrez "0000" (code PIN de la base par défaut).
 - Si vous avez modifié le code PIN, entrez-le (page 33).
- 4 Sélectionnez "AUTRES OPTIONS", puis appuyez sur la flèche **[▶]**.
- 5 Sélectionnez "MODE REPETEUR", puis appuyez sur la flèche **[▶]**.
- 6 Sélectionnez "oui" ou "non", puis appuyez sur la flèche **[▶]**.
- 7 Appuyez sur la touche **[*0]**.

Remarque:

- Après avoir activé ou désactivé le mode répéteur, **Y** clignote momentanément sur le

combiné. C'est normal. Vous pouvez utiliser le combiné une fois que **Y** ne clignote plus.

Intercommunication

Les appels d'intercommunication peuvent être effectués entre des combinés/la base de la même cellule radio.

Entre un combiné et la base

Lorsqu'un combiné appelle la base

- 1 **Combiné :**
Appuyez sur les touches **[INT]** et **[0]**.
 - La base sonne.
- 2 **Base :**
Appuyez sur la touche **[☎]** pour répondre.
- 3 **Combiné :**
A la fin de la conversation, appuyez sur la touche **[*0]**.
Base :
A la fin de la conversation, appuyez sur la touche **[☎]**.

Lorsque la base appelle un combiné

- 1 **Base :**
Appuyez sur la touche **[*])** et sur le numéro du combiné souhaité.
 - Le combiné sonne.
 - Pour appeler tous les combinés, appuyez sur les touches **[*])** et **[0]**. Vous pouvez parler à l'utilisateur du combiné qui répond le premier. (**Recherche**)
 - Pour arrêter la recherche, appuyez de nouveau sur la touche **[*])**.
- 2 **Combiné :**
Appuyez sur la touche **[☎]** ou **[☎]** pour répondre.
- 3 **Base :**
A la fin de la conversation, appuyez sur la touche **[☎]**.
Combiné :
A la fin de la conversation, appuyez sur la touche **[*0]**.

Mode utilisation multipostes

Entre les combinés

Exemple: Le combiné 1 appelle le combiné 2

- 1 Combiné 1 :**
Appuyez sur les touches **[INT]** et **[2]** (numéro de combiné souhaité).
 - Le combiné 2 sonne.
- 2 Combiné 2 :**
Appuyez sur la touche **[↶]** ou **[↷]** pour répondre.
- 3** A la fin de la conversation, appuyez sur la touche **[↶⊙]**.

Transfert d'appels, conférences

Vous pouvez transférer des appels externes à la base ou à un combiné de la même cellule radio. 2 personnes de la même cellule radio peuvent être en conférence avec un correspondant externe.

D'un combiné vers la base

Lorsqu'un combiné transfère un appel à la base

- 1 Combiné :**
Pendant un appel externe, appuyez sur les touches **[INT]** et **[0]** pour appeler la base.
 - L'appel externe est mis en attente.
 - Si vous n'obtenez pas de réponse, appuyez sur la touche **[INT]** pour reprendre l'appel externe.
- 2 Base :**
Appuyez sur la touche **[↶]** pour répondre à l'appel.
 - L'utilisateur de la base peut parler avec l'utilisateur d'un combiné.
- 3 Combiné :**
Pour terminer le transfert d'appel, appuyez sur la touche **[↶⊙]**.
Pour établir une conférence, appuyez sur la touche **[3]**.

Transfert d'un appel sans parler à l'utilisateur de la base

- 1** Pendant un appel externe, appuyez sur les touches **[INT]** et **[0]** pour appeler la base.
 -  clignote sur l'écran du combiné pour indiquer que l'appel externe est en attente.
- 2** Appuyez sur la touche **[↶⊙]**.
 - L'appel externe sonne sur la base.

Remarque:

- Si l'utilisateur de la base n'a pas répondu à l'appel après 1 minute, l'appel retentit de nouveau sur votre combiné.

De la base vers un combiné

Lorsque la base transfère un appel à un combiné

- 1 Base :**
Pendant un appel externe, appuyez sur la touche **[↶]** et sur le numéro du combiné souhaité pour appeler le combiné.
 - L'appel externe est mis en attente.
 - Si vous n'obtenez pas de réponse, appuyez sur la touche **[↶]** pour reprendre l'appel externe.
- 2 Combiné :**
Appuyez sur la touche **[↶]** ou **[↷]** pour répondre à l'appel.
- 3 Base :**
Pour terminer le transfert d'appel, appuyez sur la touche **[↶]**.
Pour établir une conférence, appuyez sur la touche **[3]**.

Transfert d'un appel sans parler à l'utilisateur du combiné

- 1** Pendant un appel externe, appuyez sur la touche **[↶]**, puis sur le numéro du combiné souhaité.
 - Le voyant d'utilisation clignote pour indiquer que l'appel externe est en attente.
- 2** Appuyez sur la touche **[↶]**.
 - L'appel externe sonne sur le combiné.

Mode utilisation multipostes

Remarque:

- Si l'utilisateur du combiné n'a pas répondu à l'appel après 1 minute, l'appel retentit de nouveau sur la base.

Entre les combinés

Exemple: Le combiné 1 transfère un appel au combiné 2

1 Combiné 1 :

Pendant un appel externe, appuyez sur les touches **[INT]** et **[2]** (numéro de combiné souhaité).

- L'appel externe est mis en attente.
- Si vous n'obtenez pas de réponse, appuyez sur la touche **[INT]** pour reprendre l'appel externe.

2 Combiné 2 :

Appuyez sur la touche **[📞]** ou **[📞]** pour répondre à l'appel.

- Le combiné 2 peut parler avec le combiné 1.

3 Combiné 1 :

Pour terminer le transfert d'appel, appuyez sur la touche **[📞]**.
Pour établir une conférence, appuyez sur la touche **[3]**.

Transfert d'un appel sans parler à l'utilisateur de l'autre combiné

- 1 Lorsque vous êtes en communication avec l'extérieur, appuyez sur la touche **[INT]**, puis sur le numéro du combiné souhaité.
 - **[📞]** clignote pour indiquer que l'appel externe est en attente.
- 2 Appuyez sur la touche **[📞]**.
 - L'appel externe sonne sur l'autre combiné.

Remarque:

- Si l'utilisateur de l'autre combiné n'a pas répondu à l'appel après 1 minute, l'appel retentit de nouveau sur votre combiné.

Informations utiles

Montage mural

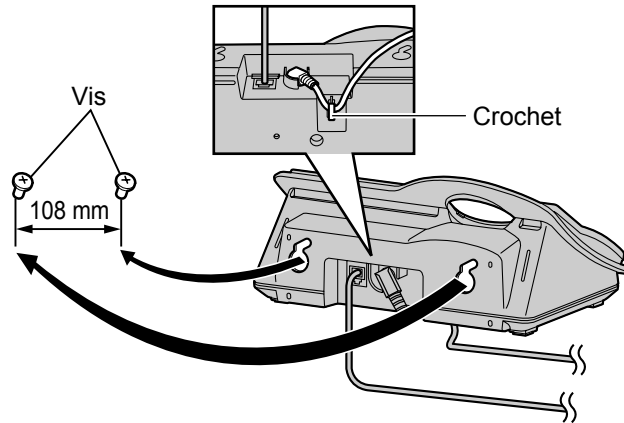

Remarque:

- Assurez-vous que les vis sont solidement fixées au mur.
- Ne coincez pas le cordon téléphonique et le cordon de l'adaptateur secteur entre la base et le mur.
- Utilisez le gabarit de montage mural suivant pour positionner les vis avant de forer.

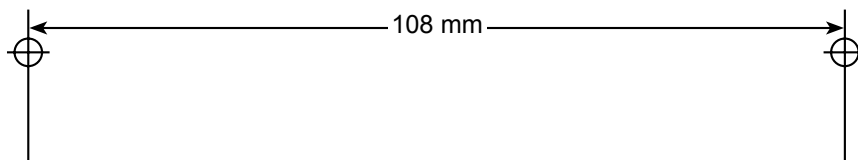

Saisies de caractères disponibles

Important:

- Pour la saisie de caractères lors de la rédaction de messages SMS, reportez-vous à la page 41.
- Les touches de numérotation permettent d'entrer des caractères et des numéros. Plusieurs caractères sont attribués à chaque touche de numérotation. Les modes de saisie de caractères disponibles sont LetterWise, Alphanet, Numérique, Grec, Etendu 1, Etendu 2 et Cyrillique. En modes de saisie de caractères Alphanet (ABC), Grec (ΑΒΓ), Etendu 1 (AÄÅ), Etendu 2 (ŠŠŠ) ou Cyrillique (ΑΒΒ), vous pouvez sélectionner le caractère à entrer en appuyant à plusieurs reprises sur une touche de numérotation.
- Lorsque l'appareil affiche l'écran de saisie de caractères :
 - Appuyez sur la flèche [◀] ou [▶] pour déplacer le curseur.
 - Appuyez sur les touches de numérotation pour entrer des caractères et des numéros.
 - Appuyez sur la touche [C/✕] pour effacer le caractère ou le numéro mis en évidence par le curseur. Maintenez la touche [C/✕] enfoncée pour supprimer tous les caractères ou numéros.
 - Appuyez sur la touche [✱] pour basculer entre les majuscules et les minuscules.
 - Pour entrer un autre caractère figurant sur la même touche de numérotation, appuyez sur la flèche [▶] pour placer le curseur au niveau de l'espace suivant, puis appuyez sur la touche de numérotation appropriée. (Ceci n'est pas nécessaire lorsque vous saisissez du texte en mode LetterWise.)

Modes d'entrée de caractères

Plusieurs modes de saisie de caractères sont disponibles. Lorsque l'appareil affiche l'écran de saisie de caractères, appuyez sur la touche [□□], puis sélectionnez un mode de saisie de caractères et appuyez sur la flèche [▶]. Le mode par défaut est Alphanet.

Tableau des caractères LetterWise (pour le français)

LetterWise est un système de saisie de texte simplifié qui propose la lettre la plus susceptible de suivre le texte entré précédemment. Le texte peut ainsi être entré plus rapidement, car le nombre de touches à utiliser est réduit. Vous pouvez modifier la langue utilisée pour la saisie de caractères LetterWise (page 26). "Deutsch" est le réglage par défaut.

- Chaque fois que vous appuyez sur une touche de numérotation, LetterWise suggère un caractère. Si le caractère suggéré est incorrect, appuyez à plusieurs reprises sur la touche [#] pour afficher le caractère souhaité.

| 0 | 1 | ABC 2 | DEF 3 | GHI 4 | JKL 5 | MNO 6 | PQRS 7 | TUV 8 | WXYZ 9 |
|-------------|------------------------------------|-----------------------|-----------------------|----------------|------------|----------------|--------------|---------------------|--------------|
| Espace 0 | Espace # & ' () * , - . / 1 | A B C À Á Æ Ç 2 | D E F È É Ê Ë 3 | G H I Ï Î 4 | J K L 5 | M N O Ô Ñ 6 | P Q R S 7 | T U V Ù Ú Û 8 | W X Y Z 9 |
| | | a b c à á æ ç 2 | d e f è é ê ë 3 | g h i î ï 4 | j k l 5 | m n o ô ñ 6 | p q r s 7 | t u v ù ú û 8 | w x y z 9 |

Informations utiles

Tableau des caractères de type alphabétique (ABC)

| 0 | 1 | ABC 2 | DEF 3 | GHI 4 | JKL 5 | MNO 6 | PQRS 7 | TUV 8 | WXYZ 9 |
|-------------|------------------------------------|------------|------------|------------|------------|------------|--------------|------------|--------------|
| Espace 0 | Espace # & ' () * , - . / 1 | A B C 2 | D E F 3 | G H I 4 | J K L 5 | M N O 6 | P Q R S 7 | T U V 8 | W X Y Z 9 |
| | | a b c 2 | d e f 3 | g h i 4 | j k l 5 | m n o 6 | p q r s 7 | t u v 8 | w x y z 9 |

Tableau des entrées numériques (0-9)

| 0 | 1 | ABC 2 | DEF 3 | GHI 4 | JKL 5 | MNO 6 | PQRS 7 | TUV 8 | WXYZ 9 |
|---|---|-------|-------|-------|-------|-------|--------|-------|--------|
| 0 | 1 | 2 | 3 | 4 | 5 | 6 | 7 | 8 | 9 |

Tableau des caractères grecs (ΑΒΓ)

| 0 | 1 | ABC 2 | DEF 3 | GHI 4 | JKL 5 | MNO 6 | PQRS 7 | TUV 8 | WXYZ 9 |
|-------------|------------------------------------|------------|------------|------------|------------|------------|------------|------------|--------------|
| Espace 0 | Espace # & ' () * , - . / 1 | A B Γ 2 | Δ E Z 3 | H Θ I 4 | K Λ M 5 | N Ξ O 6 | Π Ρ Σ 7 | T Υ Φ 8 | X Ψ Ω Ξ 9 |

Tableau des caractères étendus 1 (AÄÄ)

| 0 | 1 | ABC 2 | DEF 3 | GHI 4 | JKL 5 | MNO 6 | PQRS 7 | TUV 8 | WXYZ 9 |
|-------------|------------------------------------|----------------------------------|-------------------------|-------------------------|------------|--------------------------------|------------------|-------------------------|------------------|
| Espace 0 | Espace # & ' () * , - . / 1 | A Ä Á Ä Ä Ä Å Æ B C Ç 2 | D E È É Ê Ë Ë F 3 | G Ğ H I Ì Í Î Ï 4 | J K L 5 | M N Ñ O Ò Ó Ô Õ Ö ø 6 | P Q R S Ş ß 7 | T U Ù Ú Û Ü Û V 8 | W Ŵ X Y ŷ Z 9 |
| | | a à á â ã ä å æ b c ç 2 | d e è é ê ë ë f 3 | g ğ h i ì í î ï 4 | j k l 5 | m n ñ o ò ó ô õ ö ø 6 | p q r s ş ß 7 | t u ù ú û ü û v 8 | w ŵ x y ŷ z 9 |

- Les caractères suivants sont utilisés tant pour les majuscules que pour les minuscules :

ø Ş Ŵ ŷ

Informations utiles

Tableau des caractères étendus 2 (SŠŠ)

| 0 | 1 | ABC 2 | DEF 3 | GHI 4 | JKL 5 | MNO 6 | PQRS 7 | TUV 8 | WXYZ 9 |
|-------------|------------------------------------|-------------------------|-----------------------|--------------|---------------------|-------------------------|-------------------------|-------------------------|---------------------------|
| Espace 0 | Espace # & ' () * , - . / 1 | A Á Ä À Ā Ć Č Ć 2 | D Ď E É Ě ě F 3 | G H I í 4 | J K L Ĺ ĺ Ľ 5 | M N Ń Ń Ō Ó Ö Ő 6 | P Q R Ŕ Ř Ś Š š 7 | T Ť U Ú Ů ů ů V 8 | W X Y ŷ Ý Z Ž ž Ž 9 |
| | | a á ä À Ā Ć Č Ć 2 | d ě e é Ě ě f 3 | g h i í 4 | j k l ĺ Ĺ ĺ 5 | m n Ń ň o ó ö ő 6 | p q r Ŕ ř ś š š 7 | t ť u ú ű ů ű v 8 | w x y ŷ ý z ž ž ž 9 |

- Les caractères suivants sont utilisés tant pour les majuscules que pour les minuscules :

À Ć Č Ě Ĺ ĺ Ń Ŕ Ś Š ů ŷ Ž ž Ž

Tableau des caractères cyrilliques (АБВ)

| 0 | 1 | ABC 2 | DEF 3 | GHI 4 | JKL 5 | MNO 6 | PQRS 7 | TUV 8 | WXYZ 9 |
|--------------------------|------------------------------------|-----------------|-----------------|-----------------|-----------------|-----------------|-----------------|-----------------|-----------------|
| Espace 0 Г Є І İ Ÿ | Espace # & ' () * , - . / 1 | А Б В Г 2 | Д Е Ж З 3 | И Й К Л 4 | М Н О П 5 | Р С Т У 6 | Ф Х Ц Ч 7 | Ш Щ Ъ Ы 8 | Ь Э Ю Я 9 |

Informations utiles

Dépannage

Si vous continuez à rencontrer des difficultés après avoir suivi les instructions de cette section, débranchez l'adaptateur secteur et éteignez le combiné, puis rebranchez l'adaptateur secteur et rallumez le combiné.

Réglages initiaux

| Problème | Cause & solution |
|-----------------------------------------|--------------------------------------------------------------------------------------------------------------------------------------------------------------------------------------------------------------------------------------------------------------------------------------------------------------------------------------------------------------------------------------------------------------------------------------------------------------------------------------------|
| ☐ clignote. | <ul style="list-style-type: none">● Le combiné n'est pas enregistré sur la base. Enregistrez-le (page 43).● Le combiné est trop loin de la base. Rapprochez-le.● L'adaptateur secteur n'est pas branché. Vérifiez les raccordements.● Vous utilisez le combiné ou la base dans une zone à hautes interférences électriques. Positionnez le combiné et la base loin de sources d'interférences, telles que des antennes et des téléphones mobiles. |
| L'écran du combiné est vide. | <ul style="list-style-type: none">● Le combiné n'est pas allumé. Allumez-le (page 12). |
| Il est impossible d'allumer le combiné. | <ul style="list-style-type: none">● Assurez-vous que les piles sont installées correctement (page 10).● Chargez complètement les piles (page 10).● Nettoyez le contact de charge et chargez de nouveau (page 10). |

Informations utiles**Téléphone**

| Problème | Cause & solution |
|-----------------------------------------------------------------------------------------------------------------------|-----------------------------------------------------------------------------------------------------------------------------------------------------------------------------------------------------------------------------------------------------------------------------------------------------------------------------------------------------------------------------------------------------------------------------------------------------------------------------------------------------------------------------------------------------------------------------------------------------------------------------------------------------------------------------------------------------------------------------------------------------------------------------------------------------------------------------------------------------------------------------------------------------------------------------------------------------|
| Je ne peux pas effectuer ou recevoir d'appels. | <ul style="list-style-type: none"> ● L'adaptateur secteur ou le cordon téléphonique ne sont pas branchés. Vérifiez les raccordements. ● Si vous utilisez un répartiteur pour brancher l'appareil, retirez-le et branchez l'appareil directement à la prise murale. Si l'appareil fonctionne correctement, vérifiez le répartiteur. ● Débranchez la base du cordon téléphonique et branchez le cordon sur un téléphone qui fonctionne. Si ce téléphone fonctionne correctement, contactez notre personnel de service pour faire réparer l'appareil. Si ce téléphone ne fonctionne pas correctement, contactez votre fournisseur de services. ● La fonction d'interdiction d'appel est activée. Désactivez-la (page 26, 32). ● Vous avez composé des indicatifs téléphoniques interdits (page 32). ● Lorsque la fonction de verrouillage du clavier est activée. Désactivez-la (page 14). |
| L'appareil ne sonne pas. | <ul style="list-style-type: none"> ● Le volume de la sonnerie est coupé. Réglez le volume de la sonnerie du combiné (page 23) et de la base (page 16). ● La fonction de mode nuit est activée. Désactivez-la (page 24, 29). |
| Les batteries devraient être en train de se charger, mais l'icône de batterie ne change pas. | <ul style="list-style-type: none"> ● Nettoyez le contact de charge et chargez de nouveau (page 10). ● L'adaptateur secteur est débranché. Branchez-le. |
| Une tonalité d'occupation retentit lorsque vous appuyez sur la touche [↵]. | <ul style="list-style-type: none"> ● Le combiné est trop loin de la base. Rapprochez-le et réessayez. ● Un autre combiné ou la base est en communication avec l'extérieur. Attendez que l'utilisateur mette fin à l'appel. |
| Aucun son n'est émis lorsque vous effectuez un appel avec la base. | <ul style="list-style-type: none"> ● Si vous effectuez un appel avec la base alors que la fonction de sélection automatique de l'opérateur est activée, aucun son ne retentira tant que la base n'aura pas déterminé l'opérateur à utiliser pour l'appel. |
| Des bruits de parasites se font entendre, le son va et vient. Interférences provenant d'autres appareils électriques. | <ul style="list-style-type: none"> ● Eloignez le combiné et la base d'autres appareils électriques. ● Rapprochez le combiné de la base. ● Votre appareil est connecté à une ligne téléphonique avec un service DSL. Il est recommandé de brancher un filtre (contactez votre fournisseur de service DSL) sur la ligne téléphonique entre la base et la prise de téléphone. |

Informations utiles

| Problème | Cause & solution |
|-------------------------------------------------------------------------------------------------------------------------------------------------|-------------------------------------------------------------------------------------------------------------------------------------------------------------------------------------------------------------------------------------------------------------------------------------------------------------------------------------------------------------|
| Vous entendez un bruit au cours d'un appel. | <ul style="list-style-type: none"> Vous utilisez le combiné ou la base dans une zone à hautes interférences électriques. Positionnez le combiné et la base loin de sources d'interférences, telles que des antennes et des téléphones mobiles. |
| Le combiné/la base s'arrête pendant que je l'utilise. | <ul style="list-style-type: none"> Débranchez l'adaptateur secteur et éteignez le combiné. Rebranchez l'adaptateur secteur, rallumez le combiné et réessayez. |
| Lors de la mémorisation d'une entrée dans le répertoire ou lors de l'attribution d'une numérotation "une touche", le combiné commence à sonner. | <ul style="list-style-type: none"> Vous recevez un appel. Pour y répondre, appuyez sur la touche [↶]. La programmation est annulée. Recommencez. |
| Appuyer sur la touche [☎] n'affiche pas/ne compose pas le dernier numéro composé. | <ul style="list-style-type: none"> Le numéro recomposé comportait plus de 24 chiffres. Recomposez le numéro manuellement. |
| Le combiné émet un bip par intermittence et/ou [☐] clignote. | <ul style="list-style-type: none"> Chargez complètement les piles (page 10). |
| J'ai chargé complètement les piles, mais [☐] continue à clignoter. | <ul style="list-style-type: none"> Nettoyez le contact de charge et chargez de nouveau (page 10). Il est temps de remplacer les piles (page 11). |
| Les informations des appelants ne sont pas affichées. | <ul style="list-style-type: none"> Vous devez vous abonner au service d'identification des appels. Votre appareil est connecté à une ligne téléphonique avec un service DSL. Il est recommandé de brancher un filtre (contactez votre fournisseur de service DSL) sur la ligne téléphonique entre la base et la prise de téléphone. |
| Lorsque je consulte les informations des appelants, l'écran repasse en mode veille. | <ul style="list-style-type: none"> Ne vous arrêtez pas pendant plus d'une minute pendant une recherche. |
| Je ne peux pas régler la restriction d'appel. | <ul style="list-style-type: none"> La restriction d'appel peut être réglée à l'aide du combiné 1 uniquement. Si vous disposez de plusieurs combinés, vous pouvez indiquer le combiné que vous souhaitez définir comme combiné 1 en appuyant sur les touches [☎] et [1] sur la base. Le combiné 1 commencera à sonner. |

Informations utiles

| Problème | Cause & solution |
|-----------------------------------------------------|-----------------------------------------------------------------------------------------------------------------------------------------------------------------------------------------------------------------------------------------------------------------------------------------------------------------------------------------------------------------------------------------------------------------------------------------------------------------------------------------------------------------------------------------------------------------------------|
| Je ne peux pas enregistrer un combiné sur une base. | <ul style="list-style-type: none"> Le nombre maximum de bases (4) est déjà enregistrés sur le combiné. Effacez les enregistrements des bases non utilisées du combiné (page 44). Le nombre maximum de combinés (6) est déjà enregistrés sur la base. Effacez les enregistrements des combinés non utilisés de la base (page 44). Vous avez entré un code PIN erroné. Si vous avez oublié votre code PIN, consultez le centre de services Panasonic le plus proche. Eloignez le combiné et la base d'autres appareils électriques. |

SMS (Short Message Service ; MINI MESSAGE)

| Problème | Cause & solution |
|------------------------------------------------------------------------------------------------------|----------------------------------------------------------------------------------------------------------------------------------------------------------------------------------------------------------------------------------------------------------------------------------------------------------------------------------------------------------------------------------------------------------------------------------------------------------------------------------------------------------------------------------------------------------------------------------------------------------------------------------------------------------------------------------------------------------------------------------------------------------------------------------------------------------|
| Je ne peux ni envoyer ni recevoir de messages SMS. | <ul style="list-style-type: none"> Vous n'êtes pas abonné au service approprié. Consultez votre fournisseur de services. Les numéros du centre de messagerie SMS ne sont pas mémorisés ou sont incorrects. Mémorisez les numéros corrects (page 36). La transmission du message a été interrompue. Attendez que le message ait été envoyé avant d'utiliser d'autres fonctions du téléphone. La mémoire des messages SMS est saturée. Effacez les messages inutiles des listes de réception et d'envoi (page 38, 39). Votre appareil est connecté à une ligne téléphonique avec un service DSL. Il est recommandé de brancher un filtre (contactez votre fournisseur de service DSL) sur la ligne téléphonique entre la base et la prise de téléphone. |
| "FD" s'affiche. | <ul style="list-style-type: none"> L'appareil n'a pas réussi à se connecter au centre de messagerie SMS. Vérifiez que les numéros du centre de messagerie SMS corrects sont mémorisés (page 36). Vérifiez que la fonction SMS est activée (page 36). |
| "FE" s'affiche. | <ul style="list-style-type: none"> Une erreur s'est produite lors de l'envoi du message. Réessayez. |
| "E0" s'affiche. | <ul style="list-style-type: none"> Votre numéro de téléphone est refusé en permanence ou vous n'êtes pas abonné au service approprié. Consultez votre fournisseur de services. |
| "√" ne s'affiche pas après la lecture d'un message. Un code d'erreur ("FD", "FE" ou "E0") s'affiche. | <ul style="list-style-type: none"> Lorsqu'un code d'erreur s'affiche, "√" ne s'affiche pas, même si vous avez lu le message. |

Informations utiles

Caractéristiques

■ **Norme :**

DECT (Digital Enhanced Cordless Telecommunications : télécommunications numériques sans fil améliorées),
GAP (Generic Access Profile : profil d'accès générique)

■ **Nombre de voies :**

120 voies duplex

■ **Plage de fréquences :**

1,88 GHz à 1,9 GHz

■ **Procédure duplex :**

TDMA (Time Division Multiple Access : accès multiple à répartition temporelle)

■ **Espacement entre voies :**

1 728 kHz

■ **Débit binaire :**

1 152 kbit/s

■ **Modulation :**

GFSK (Gaussian Frequency Shift Keying : modulation par déplacement de fréquence à filtrage gaussien)

■ **Puissance de transmission RF :**

Environ 250 mW

■ **Alimentation électrique :**

220–240 V, 50 Hz

■ **Consommation électrique, base :**

Mode veille : Environ 3,8 W

Maximum : Environ 9,2 W

■ **Conditions de fonctionnement :**

5 °C–40 °C, 20 %–80 % humidité relative de l'air (sec)

■ **Dimensions :**

Base : Environ 86 mm × 183 mm × 122 mm

Combiné : Environ 148 mm × 48 mm × 32 mm

■ **Poids :**

Base : Environ 417 g

Combiné : Environ 130 g

Remarque:

- Les caractéristiques peuvent changer.
- Les illustrations figurant dans ce manuel utilisateur peuvent différer légèrement du produit réel.

Index**A** Affichage

Contraste: 25
 Icônes: 9
 Langue: 25
 Mode veille: 25

Alarme: 23

Amplificateur de voix: 14

Appeler un correspondant

Base: 15
 Combiné: 13

Appel interdit

Base: 32
 Combiné: 26

Appels manqués: 34

B Base

Annulation: 44
 Bases supplémentaires: 43
 Code PIN: 33
 Réglages: 28
 Rétablissement: 33
 Sélection: 44

Batteries

Autonomie: 11
 Charge: 10
 Installation: 10
 Niveau de charge: 11
 Remplacement: 11

Bips de touche: 27

C Catégorie: 18

Sonneries: 34

Code PIN

Base: 33
 Combiné: 26

Combiné

Activation/désactivation: 12
 Annulation: 44
 Code PIN: 26
 Combinés supplémentaires: 43
 Enregistrement: 43
 Réglages: 22
 Rétablissement: 27

Conférences: 46

D Date et heure: 12

Désactivation du micro: 14, 15

E Enregistrement: 43

F Fonction SMS: 36

H Haut-parleur: 13, 15

I Intercommunication: 45

L LetterWise: 26, 41, 49

Liste de renumérotation: 13

M Messagerie vocale: 35

Mise sous/hors tension: 12

Mode nuit

Base: 29
 Combiné: 24

Montage mural: 48

N Numéros d'urgence: 30

Numérotation en chaîne: 20

Numérotation "une touche": 20

P Pause: 15, 16, 30

Prise de ligne automatique: 16, 26

R Raccordements: 10

Rappel: 15, 16, 30

Recherche: 45

Renumerotation: 13, 15

Répertoire: 18

Appeler un correspondant: 18

Copie: 20

Effacement: 19

Mémorisation: 18

Modification: 19

Répétiteur: 45

Répondre à un appel

Base: 16

Combiné: 16

Restriction d'appel: 32

S Saisie de caractères: 49

Saisie de caractères pour SMS: 41

Sélection automatique de l'opérateur
 (ARS): 30

Code opérateur: 31

Préfixes: 31

Service d'identification des appels: 34

Sonneries

Base: 17

Combiné: 23

T Transfert d'appels: 46

V Verrouillage du clavier: 14

Volume



Index

Ecouteur: 13
Haut-parleur (base): 15
Haut-parleur (combiné): 13
Sonnerie (base): 16
Sonnerie (combiné): 23

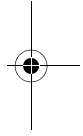
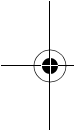

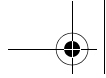

Notes

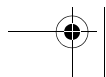
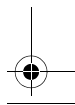
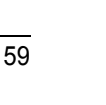
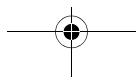
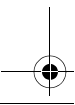
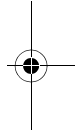
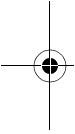

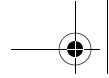

Service après-vente : www.panasonic.ch

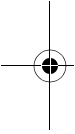

CE0436

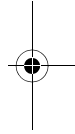

1999/5/EC

Service des ventes :
John Lay Electronics AG
Littauerboden 1
CH-6014 Littau-Lucerne
Suisse
www.panasonic.ch

Panasonic Communications Co., Ltd.
1-62, 4-chome, Minoshima, Hakata-ku, Fukuoka 812-8531, Japan

Droit d'auteur :

Cette documentation est protégée par le droit d'auteur acquis par Panasonic Communications Co., Ltd. et ne peut être reproduite qu'à des fins d'utilisation interne. Toutes les autres reproductions, partielles ou intégrales, ne sont autorisées que moyennant le consentement écrit de Panasonic Communications Co., Ltd.

© 2005 Panasonic Communications Co., Ltd. Tous droits réservés.

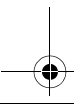

PQQX14894YA CT0805FK1125

SL-1/3

