

Panasonic

Manuel utilisateur

Téléphone sans fil numérique

Modèle **KX-TCD200SL**

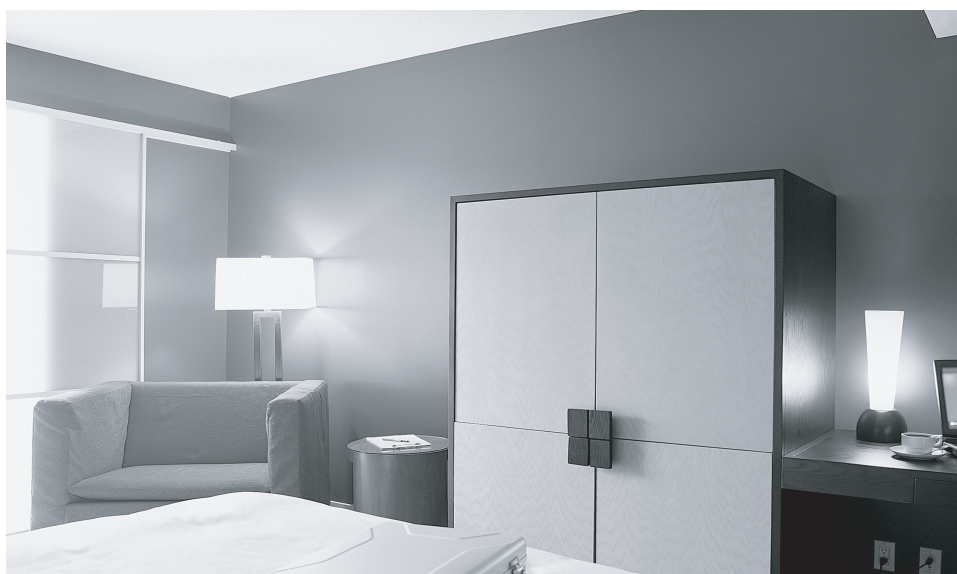

Cet appareil est compatible avec la fonction d'identification des appels. Pour afficher le numéro de téléphone de l'appelant, vous devez souscrire à un abonnement au service d'identification des appels.

Chargez les batteries pendant environ 7 heures avant la première utilisation.

Veuillez lire le présent manuel utilisateur avant d'utiliser l'appareil et conservez-le pour référence ultérieure.

Introduction

Introduction

Vous venez d'acquérir un nouveau téléphone numérique sans fil Panasonic et nous vous en remercions.

Références à nous communiquer lors de tout contact

Gardez la facture d'achat de l'appareil à portée de la main lors de toute demande de réparation sous garantie.

N° de série (en dessous de la base de l'appareil)

Date d'achat

Nom et adresse du vendeur

Remarque:

- Ce matériel est conçu pour une utilisation sur le réseau téléphonique analogique suisse.
- En cas de problème, contactez en premier lieu votre fournisseur d'équipement.

Déclaration de conformité :

- Panasonic Communications Co., Ltd. déclare que cet équipement est conforme aux critères essentiels et autres dispositions importantes de la directive 1999/5/EC (R&TTE - Radio & Telecommunications Terminal Equipment).

Les déclarations de conformité pour les produits Panasonic pertinents décrites dans le présent manuel peuvent être téléchargées à l'adresse suivante :

<http://www.doc.panasonic.de>

Contact :

Panasonic Services Europe
a Division of Panasonic Marketing Europe GmbH
Panasonic Testing Centre
Winsbergring 15, 22525 Hambourg, Allemagne

Sommaire**Préparatifs**

Informations sur les accessoires	4
Informations importantes	5
Commandes et écrans	6
Raccordements	7
Installation de la batterie	8
Charge de la batterie	8
Remplacement de la batterie	9
Mise sous/hors tension	9
Réglage de l'heure et de la date	10

**Appeler un correspondant/
répondre à un appel**

Appeler un correspondant	11
Répondre à un appel	13

Répertoire

Utilisation du répertoire	14
Copie d'entrées du répertoire vers d'autres combinés	16

Réglages du combiné

Guide des réglages du combiné	18
Réglages horaires	19
Configuration de la sonnerie	19
Mode nuit	20
Configuration de l'affichage	21
Options d'appel	22
Autres options	22

Réglages de la base

Guide des réglages de la base	24
Configuration de la sonnerie	25
Options d'appel	26
Autres options	28

**Service d'identification des
appels**

Utilisation du service d'identification des appels	30
Liste des appelants	30
Service de messagerie vocale	31

Mode utilisation multipostes

Utilisation d'appareils supplémentaires	32
Enregistrement d'un combiné sur une base	32
Intercommunication entre combinés	34
Transfert d'appels entre combinés	34

Informations utiles

Montage mural	36
Saisies de caractères disponibles	37
Dépannage	39
Caractéristiques	42





Index

Index	43
-----------------	----

Préparatifs

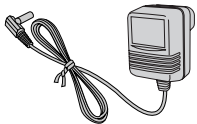
Informations sur les accessoires

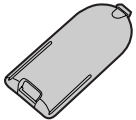
Accessoires inclus

Adaptateur secteur PQLV19CE 	Cordon téléphonique 	Batteries rechargeables AAA (R03) type HHR-4EPT 
Couverture du combiné 	Manuel utilisateur 	

Accessoires supplémentaires/de rechange

Modèle	Description
P03P	2 batteries nickel-hydrure métallique (Ni-MH) rechargeables
KX-TCA120EX	Combiné supplémentaire numérique sans fil
KX-A272	Répétiteur DECT

Informations importantes

Généralités

- N'utilisez que l'adaptateur secteur fourni avec ce produit, présenté à la page 4.
- Ne branchez pas l'adaptateur secteur sur une prise secteur autre qu'une prise 220–240 V c.a. standard.
- Cet appareil ne peut pas être utilisé pour téléphoner dans les cas suivants :
 - lorsque les batteries du combiné portatif sont déchargées ou défectueuses ;
 - en cas de panne de courant ;
 - lorsque la fonction de verrouillage du clavier est activée ;
 - lorsque la fonction d'appel interdit est activée (seuls les numéros de téléphone mémorisés en tant que numéros d'urgence peuvent être composés).
- N'ouvrez la base ou le combiné que pour remplacer la ou les batteries.
- Cet appareil ne doit être utilisé ni à proximité d'un appareil de soins médicaux d'urgence ou intensifs, ni par des personnes portant un appareil de stimulation cardiaque (pacemaker).
- Veillez à ce qu'aucun objet ou liquide ne pénètre dans l'appareil. N'exposez pas l'appareil à une fumée excessive, à la poussière, aux vibrations mécaniques ou aux chocs.

Environnement

- N'utilisez pas cet appareil près de l'eau.
- Maintenez l'appareil éloigné de toute source de chaleur (radiateur, autocuiseur, etc.) et ne le laissez pas dans une pièce où la température est inférieure à 5 °C ou supérieure à 40 °C.
- L'adaptateur secteur est utilisé comme principal organe de déconnexion. Assurez-vous que la prise secteur est installée près de l'appareil et est facilement accessible.

Attention:

- Pour éviter tout risque de décharge électrique, n'exposez jamais cet appareil à la pluie ou toute autre source d'humidité.
- Débranchez l'appareil du secteur s'il émet de la fumée, une odeur anormale ou des bruits inhabituels. Ces situations peuvent entraîner un incendie ou un choc électrique. Assurez-vous que plus aucune fumée ne se dégage et contactez un centre de services agréé.

Emplacement

- Pour bénéficier d'une zone de couverture maximale et éviter les bruits parasites, il est recommandé d'installer la base comme indiqué ci-dessous :
 - loin d'appareils électriques tels que téléviseurs, radios, ordinateurs ou autres téléphones ;
 - dans un endroit facile d'accès, élevé et central.

Précautions relatives aux batteries

- Il est recommandé d'utiliser la ou les batteries présentées à la page 4. **N'utilisez que des batteries rechargeables.**
- N'utilisez pas ensemble des batteries neuves et des batteries usagées.
- N'incinerez pas les batteries, car elles pourraient exploser. La pile doit être mise au rebut conformément à la réglementation locale sur les déchets.
- N'ouvrez pas les batteries et ne les détériorez pas. L'électrolyte des batteries est corrosif et peut provoquer des brûlures ou des blessures aux yeux ou à la peau. L'électrolyte est toxique et ne doit jamais être avalé.
- Manipulez les batteries avec précaution. Ne les mettez pas en contact avec des matériaux conducteurs tels que bagues, bracelets ou clés, car cela risquerait de provoquer un court-circuit et les batteries et/ou matériaux conducteurs pourraient surchauffer et occasionner des brûlures.
- Rechargez les batteries conformément aux instructions fournies dans le présent manuel utilisateur.

Préparatifs

- N'utilisez que la base fournie (ou le chargeur) pour recharger les batteries. N'altérez pas la base (ou le chargeur). Le non-respect de ces instructions risque de faire gonfler ou exploser les batteries.

Commandes et écrans

Commandes

Combiné

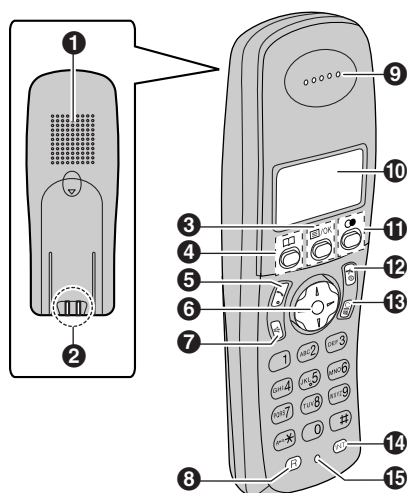

- 1 Haut-parleur**
- 2 Contact de charge**
- 3 [≡/OK] (Menu/Validation)**
- 4 [□] (Répertoire)**
- 5 [↶] (Prise de ligne)**
- 6 Touche de navigation**
 - [▲][▼] : pour rechercher le réglage désiré dans les menus.
 - [▶] : pour sélectionner la donnée souhaitée ou déplacer le curseur vers la droite.
 - [◀] : pour revenir à l'écran précédent ou déplacer le curseur vers la gauche.
- 7 [📞] (Haut-parleur)**
- 8 [R] (Rappel)**

- 9 Ecouteur**
- 10 Ecran**
- 11 [⊙] (Renumérotation/Pause)**
- 12 [📞] (Mise hors/Sous tension)**
- 13 [C/⊗] (Annulation/Désactivation du micro)**
- 14 [INT] (Intercommunication)**
- 15 Microphone**

Remarque:

- Au maximum 3 réglages de menu peuvent être affichés simultanément. Pour sélectionner un réglage de menu qui n'est pas affiché sur la page en cours, faites défiler le menu vers le haut ou vers le bas en appuyant sur la touche de navigation [▲] ou [▼], respectivement.

Base

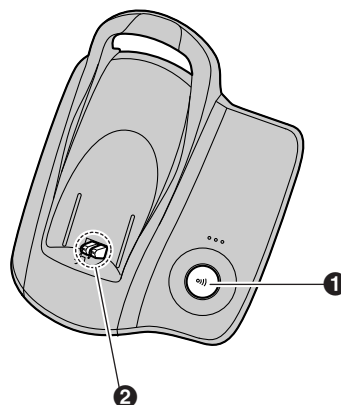

- 1 [📞] (Appel)**
- 2 Contact de charge**

Ecrans

Affichages

Différentes icônes apparaissent sur l'écran du combiné pour indiquer l'état en cours de l'appareil.

Affichages	Signification
☒	Dans la zone de couverture d'une base <ul style="list-style-type: none"> ● Clignotant : le combiné recherche la base. (le combiné est hors de la zone de couverture de la base, le combiné n'est pas enregistré sur la base ou la base n'est pas alimentée en électricité)
📶	Le combiné accède à la base. (intercommunication, recherche, modification de réglages de la base, etc.)
📞	Le combiné est en communication avec l'extérieur.
🚫	La fonction d'appel interdit est activée. (page 22)
🔋	Niveau de charge
[VE]	L'amplificateur de voix est réglé sur une tonalité élevée ou faible. (page 12)
[N]	Le mode nuit est activé. (page 20)
[X]	Le clavier est verrouillé. (page 12)
[2]	Numéro du combiné : l'icône à gauche affiche l'exemple du combiné n°2. (page 21)
-2-	Numéro de la base : l'icône à gauche affiche l'exemple de la base n°2. (page 21)
[OCCUPE]	La ligne est utilisée par un autre combiné.

Raccordements

Lorsque l'adaptateur secteur est branché, un petit bip est émis. Si vous n'entendez pas de bip, vérifiez les connexions.

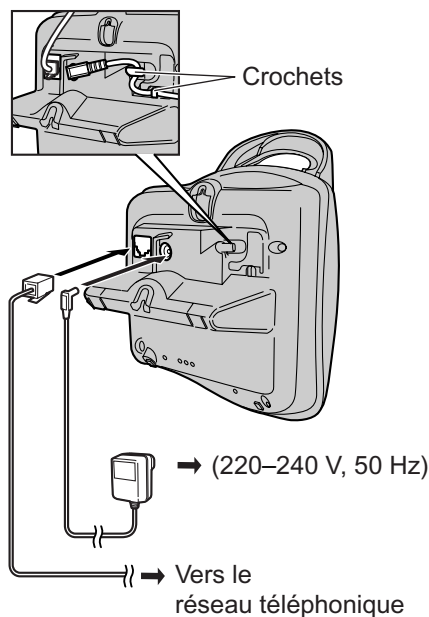

Important:

- N'utilisez que l'adaptateur secteur et le cordon téléphonique fournis avec l'appareil.

Remarque:

- Une fois la connexion établie, vous devez charger les batteries pour effectuer des appels ou y répondre (page 8).
- Ne raccordez jamais le câble du téléphone pendant un orage.
- L'adaptateur secteur doit rester branché en permanence (il est normal que l'adaptateur soit chaud pendant son utilisation).
- L'adaptateur secteur doit être branché sur une prise secteur verticale ou montée au sol. Ne branchez pas l'adaptateur secteur à une prise secteur montée au plafond, car il risque de se débrancher sous l'effet de son poids.

Préparatifs

Installation de la batterie

- 1 Insérez les batteries, pôle négatif (⊖) en premier.

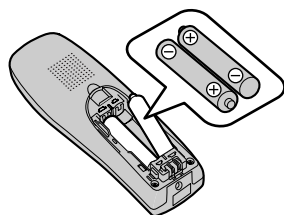

- 2 Refermez le couvercle du combiné.

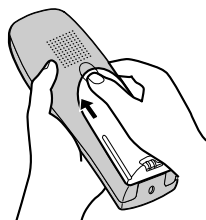

Remarque:

- N'utilisez que des batteries rechargeables (page 4).

Charge de la batterie

Placez le combiné sur la base pendant environ 7 heures avant la première utilisation. Lorsque la pile est en cours de chargement, son icône s'affiche comme suit.



Lorsque la charge des batteries est terminée,  reste affiché.

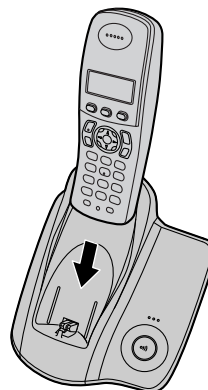

Remarque:

- Il est normal que le combiné soit chaud pendant la charge.
- Le chargement complet des batteries dure 7 heures, mais vous pouvez utiliser le combiné avant que les batteries ne soient complètement chargées.
- Nettoyez une fois par mois les contacts de charge (page 6) du combiné et de la base à l'aide d'un chiffon doux et sec, sinon les batteries risquent de ne pas être chargées correctement. Procédez à des nettoyages plus fréquents si l'appareil est exposé à des substances grasses, de la poussière ou une atmosphère très humide.

Préparatifs

Niveau de charge

Icône de batterie	Niveau de charge
	Elevé
	Moyen
	Faible Clignotant : la batterie doit être chargée.

Remarque:

- Lorsque clignote, rechargez les batteries du combiné. continue de clignoter jusqu'à ce que les batteries soient chargées pendant au moins 15 minutes.
- Si le combiné est éteint, il s'allumera automatiquement une fois placé sur la base.

Autonomie de la batterie

En condition de pleine charge, l'autonomie des batteries Panasonic est la suivante :

Batteries Ni-MH (700 mAh)

Etat	Autonomie
En communication (conversation)	20 heures max.
En veille (mode veille)	170 heures max.

Remarque:

- L'autonomie réelle de la batterie dépend de la combinaison de la fréquence d'utilisation du combiné (conversation) et de la fréquence de non-utilisation du combiné (mode veille).
- L'autonomie de la batterie peut diminuer avec le temps en fonction des conditions d'utilisation et de la température ambiante.

Remplacement de la batterie

Si l'icône clignote même après avoir rechargé les batteries pendant 7 heures, les batteries doivent être remplacées.

Important:

- Il est recommandé d'utiliser des batteries rechargeables Panasonic présentées à la

page 4. Si vous utilisez des batteries non rechargeables et commencez la charge, les batteries peuvent perdre de l'électrolyte.

- N'utilisez pas ensemble des batteries neuves et des batteries usagées.

- 1 Appuyez fermement sur l'encoche du couvercle du combiné et faites-le glisser dans le sens indiqué par la flèche.

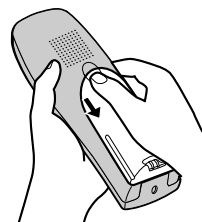

- 2 Enlevez les batteries en commençant par le pôle positif (+), puis installez les nouvelles. Pour plus d'informations sur l'installation de la batterie, reportez-vous à la page 8.

Mise sous/hors tension

Mise sous tension

Appuyez sur la touche pendant environ 1 seconde.

- L'écran passe en mode veille.

Mise hors tension

Appuyez sur la touche pendant environ 2 secondes.

- L'écran s'éteint.

Langue d'affichage

L'allemand est la langue d'affichage pré-réglée. Les exemples d'affichage présentés dans ce manuel utilisateur sont en français. Pour sélectionner le français comme langue d'affichage, appuyez sur , , puis 2 fois sur , appuyez sur , puis 2 fois sur , appuyez sur , , , sélectionnez "FRANCAIS" et appuyez sur . Appuyez sur la touche .

Préparatifs

Réglage de l'heure et de la date

Important:

- Vérifiez que l'adaptateur secteur est branché.
- Assurez-vous que ∇ ne clignote pas.

- 1 Appuyez sur [ /OK].
- 2 Sélectionnez "PROG. COMBINE", puis appuyez sur la touche [\blacktriangleright].
- 3 Sélectionnez "PROG. HORLOGE", puis appuyez sur la touche [\blacktriangleright].
- 4 Sélectionnez "REG. DATE/HEURE", puis appuyez sur la touche [\blacktriangleright].
- 5 Entrez la date, le mois et l'année en cours en sélectionnant 2 chiffres pour chacun.



Exemple: 17 mai 2005

Appuyez sur les touches [1][7] [0][5] [0][5].

- 6 Entrez l'heure et les minutes en cours en sélectionnant 2 chiffres pour chacune.
 - Vous pouvez sélectionner "AM", "PM" ou le système horaire de 24 heures en appuyant à plusieurs reprises sur la touche [*].

Exemple: 3:30 PM

Appuyez sur les touches [0][3] [3][0], puis sur la touche [*] à plusieurs reprises jusqu'à ce que "03:30 PM" s'affiche.

- 7 Appuyez sur [ /OK].
- 8 Appuyez sur la touche [].

Remarque:

- Pour corriger un chiffre, appuyez sur [\blacktriangleleft] ou [\blacktriangleright] pour déplacer le curseur, puis effectuez la correction.
- La date et l'heure peuvent être incorrectes après une panne de courant. Dans ce cas, réglez de nouveau la date et l'heure.

Appeler un correspondant/répondre à un appel

Appeler un correspondant

- 1 Décrochez le combiné et composez le numéro de téléphone.
 - Pour modifier un chiffre, appuyez sur la touche [C/⊗], puis entrez le numéro correct.
- 2 Appuyez sur la touche [↶].
- 3 A la fin de la conversation, appuyez sur la touche [↷⊙] ou replacez le combiné sur la base.

Haut-parleur

Le combiné est équipé d'un haut-parleur numérique qui permet d'avoir des conversations en mains-libres.

- 1 Pendant une conversation, appuyez sur la touche [🔊] pour activer le haut-parleur.
 - Parlez en alternance avec l'appelant.
- 2 A la fin de la conversation, appuyez sur la touche [↷⊙] ou replacez le combiné sur la base.

Remarque:

- Pour des performances optimales, veuillez tenir compte des conseils suivants :
 - utilisez le haut-parleur dans un environnement calme ;
 - si vous ou votre correspondant ne vous entendez pas bien l'un l'autre, appuyez sur la flèche [▲] ou [▼] à plusieurs reprises pour régler le volume du haut-parleur au besoin.
- Appuyez sur la touche [↶] pour revenir à l'écouteur.

Pour régler le volume de l'écouteur ou du haut-parleur

Appuyez sur la flèche [▲] ou [▼] pendant la conversation. 4 niveaux de volume sont disponibles pour l'écouteur. 6 niveaux sont disponibles pour le haut-parleur.

Renumérotation

Vous pouvez recomposer des numéros de téléphone précédemment composés (de 24 chiffres max.).

Pour recomposer le dernier numéro

Appuyez sur la touche [☎], puis sur la touche [↶] ou [🔊].

Remarque:

- Vous pouvez également appuyer sur [↶] ou [🔊] avant d'appuyer sur [☎].

Pour appeler un correspondant à l'aide de la liste de renumérotation

Les 10 derniers numéros de téléphone composés sont enregistrés dans la liste de renumérotation.

- 1 Appuyez sur la touche [☎].
 - Le dernier numéro composé s'affiche.
- 2 Appuyez sur [▲] ou [▼] à plusieurs reprises pour sélectionner le numéro souhaité.
 - Pour quitter la liste, appuyez sur la touche [↷⊙].
- 3 Appuyez sur la touche [↶] ou [🔊].

Pour modifier un numéro de la liste de renumérotation avant de le composer

- 1 Appuyez sur la touche [☎].
- 2 Appuyez sur [▲] ou [▼] à plusieurs reprises pour sélectionner le numéro souhaité, puis sur [≡/OK].
- 3 Sélectionnez "MODIF. ET APPEL", puis appuyez sur la touche [▶].
- 4 Appuyez sur [◀] ou [▶] pour déplacer le curseur, puis modifiez le numéro.
 - Placez le curseur sur le numéro que vous souhaitez effacer, puis appuyez sur [C/⊗].
 - Placez le curseur à droite de l'endroit où vous souhaitez insérer un numéro, puis appuyez sur la touche de numérotation appropriée.
- 5 Appuyez sur la touche [↶] ou [🔊].

Pour effacer des numéros de la liste de renumérotation

- 1 Appuyez sur la touche [☎].

Appeler un correspondant/répondre à un appel

- 2 Appuyez sur [▲] ou [▼] à plusieurs reprises pour sélectionner le numéro souhaité, puis sur [☒/OK].
- 3 Sélectionnez "EFFACER", puis appuyez sur la touche [▶].
 - Pour effacer tous les numéros de la liste, sélectionnez "EFFACER TOUT", puis appuyez sur la touche [▶].
- 4 Sélectionnez "OUI", puis appuyez sur la touche [▶].
- 5 Appuyez sur la touche [✕⊙].

Pour mémoriser un numéro de la liste de renumérotation dans le répertoire

- 1 Appuyez sur la touche [●].
- 2 Appuyez sur [▲] ou [▼] à plusieurs reprises pour sélectionner le numéro souhaité, puis sur [☒/OK].
- 3 Sélectionnez "AJOUT. REPERT.", puis appuyez sur la touche [▶].
- 4 Entrez un nom (16 caractères max. ; reportez-vous à la page 37 pour la saisie de caractères), puis appuyez sur la touche [☒/OK].
- 5 Modifiez le numéro de téléphone au besoin, puis appuyez sur la touche [☒/OK].
- 6 Sélectionnez la catégorie désirée (page 14), puis appuyez sur [▶].
- 7 Sélectionnez "SAUVEGARDE", puis appuyez sur la touche [▶].
- 8 Appuyez sur la touche [✕⊙].

Autres fonctions

Amplificateur de voix

Vous pouvez modifier la qualité sonore de l'écouteur pendant un appel. 3 réglages sont disponibles.

- 1 Appuyez sur [☒/OK] pendant une conversation.
- 2 Sélectionnez le réglage souhaité, puis appuyez sur la touche [▶].

Remarque:

- Si vous sélectionnez "PLUS FORT" ou "MOINS FORT", "[VE]" s'affiche.

Désactivation du micro

Vous pouvez désactiver le micro pendant une conversation. Lorsque le micro est désactivé, vous pouvez entendre le correspondant, mais ce dernier ne peut pas vous entendre.

- 1 Pour désactiver le micro, appuyez sur la touche [C/☒].
- 2 Pour revenir à la conversation, appuyez de nouveau sur la touche [C/☒].

Verrouillage du clavier

Vous pouvez verrouiller le combiné de façon à ce qu'aucun appel ni réglage ne puisse être effectué. Vous pouvez répondre aux appels entrants, mais toutes les autres fonctions sont désactivées lorsque le clavier est verrouillé. Pour verrouiller le clavier, appuyez sur [☒/OK] pendant environ 2 secondes.

- "[x]" s'affiche.
- Pour déverrouiller le clavier, appuyez sur [☒/OK] pendant environ 2 secondes.

Remarque:

- Les numéros d'urgence ne peuvent pas être appelés (page 26) tant que le clavier est verrouillé.
- Le clavier est déverrouillé lorsque vous éteignez le combiné.

Touche R (pour utiliser la fonction de rappel)

La touche [R] permet d'accéder à des services téléphoniques en option. Pour plus d'informations, contactez votre fournisseur de services.

Remarque:

- Si votre appareil est relié à un central téléphonique, la touche [R] permet d'accéder à certaines fonctions de votre central hôte, telles que le transfert d'appel vers un autre poste. Pour plus d'informations, contactez votre revendeur PBX.
- Vous pouvez modifier le délai de rappel (page 26).

Appeler un correspondant/répondre à un appel

Touche Pause (pour les appareils reliés à une central téléphonique ou pour les appels longue distance)

Il est parfois nécessaire d'insérer une pause lorsque vous appelez un correspondant via un central téléphonique ou effectuez un appel longue distance.

Exemple: Si vous devez former le **[0]** avant de composer manuellement des numéros externes, vous devrez probablement insérer une pause après avoir tapé le **[0]** jusqu'à ce que vous entendiez une tonalité.

- 1 Appuyez sur la touche **[0]**.
- 2 Appuyez sur la touche **[☉]**.
- 3 Composez le numéro de téléphone, puis appuyez sur la touche **[↶]** ou **[↷]**.

Remarque:

- Une pression sur la touche **[☉]** permet de créer une pause. Appuyez sur la touche **[☉]** à plusieurs reprises pour prolonger les pauses. Pour modifier la durée de la pause, reportez-vous à la page 26.

Répondre à un appel

- 1 Décrochez le combiné et appuyez sur la touche **[↶]** ou **[↷]** lorsque le téléphone sonne.
 - Vous pouvez également répondre à un appel en appuyant sur n'importe quelle touche de numérotation de **[0]** à **[9]**, **[*]**, **[#]**, ou **[INT]**. (**Fonction de prise de ligne avec n'importe quelle touche**)
- 2 A la fin de la conversation, appuyez sur la touche **[☎]** ou replacez le combiné sur la base.

Prise de ligne automatique

Vous pouvez répondre à un appel simplement en soulevant le combiné de la base. Il n'est pas nécessaire d'appuyer sur la touche **[↶]**. Pour activer cette fonction, reportez-vous à la page 22.

Pour régler le volume de la sonnerie à l'arrivée d'un appel externe

Appuyez sur **[▲]** ou **[▼]** lorsqu'un appel externe arrive.

Remarque:

- Le volume de la sonnerie ne peut pas être réglé si le combiné est sur la base.

Autres fonctions

Localisation du combiné

Cette fonction permet de localiser le combiné si vous l'avez égaré.

- 1 Appuyez sur **[☎]** sur la base.
 - La base recherche le combiné pendant environ 1 minute.
- 2 Pour arrêter la recherche, appuyez sur la touche **[☎]** de la base ou sur la touche **[☎]** du combiné.

Répertoire

Utilisation du répertoire

Le répertoire permet d'effectuer des appels sans devoir composer le numéro manuellement. Vous pouvez enregistrer 20 noms et numéros de téléphone dans le répertoire, affecter chaque entrée de répertoire à la catégorie souhaitée et rechercher des entrées de répertoire par nom ou catégorie.

Ajout d'entrées au répertoire

- 1 Appuyez sur [□], puis sur [≡/OK].
- 2 Sélectionnez "NOUVELLE ENTREE", puis appuyez sur la touche [▶].
- 3 Entrez le nom du correspondant (16 caractères max. ; reportez-vous à la page 37 pour la saisie de caractères), puis appuyez sur [≡/OK].
- 4 Entrez le numéro de téléphone du correspondant (24 chiffres max.), puis appuyez sur [≡/OK].
- 5 Sélectionnez la catégorie souhaitée pour l'entrée, puis appuyez sur [▶].
- 6 Sélectionnez "SAUVEGARDE", puis appuyez sur la touche [▶].
- 7 Appuyez sur la touche [↶⊙].

Remarque:

- Si l'espace mémoire est insuffisant et ne peut accueillir de nouvelles entrées, le message "MEMOIRE PLEINE" s'affiche. Effacez les entrées inutiles (page 15).

Pour modifier/corriger une erreur

Appuyez sur [◀] ou [▶] pour placer le curseur sur le numéro ou le caractère que vous souhaitez effacer, puis appuyez sur [C/✕]. Placez le curseur à droite de l'endroit où vous souhaitez insérer un numéro ou caractère, puis appuyez sur la touche de numérotation appropriée.

Remarque:

- Maintenez la touche [C/✕] enfoncée pour supprimer tous les numéros ou caractères.

Catégories

Les catégories peuvent vous aider à trouver rapidement et facilement des entrées dans le répertoire. Lors de l'ajout d'une entrée dans le répertoire, vous pouvez attribuer à la catégorie souhaitée. Vous pouvez changer les noms des catégories définies pour les entrées du répertoire ("Amis", "Famille", etc.) et rechercher des entrées par catégorie. Les catégories offrent également d'autres fonctions pour les abonnés au service d'identification des appels (page 30).

Modification des noms de catégorie

- 1 Appuyez sur [□], puis sur [≡/OK].
- 2 Sélectionnez "CATEGORIE", puis appuyez sur la touche [▶].
- 3 Sélectionnez la catégorie dont vous souhaitez modifier le nom, puis appuyez sur la touche [▶].
- 4 Sélectionnez "TRI PAR NOM", puis appuyez sur la touche [▶].
- 5 Modifiez le nom (10 caractères max. ; reportez-vous à la page 37 pour la saisie de caractères), puis appuyez sur [≡/OK].
- 6 Appuyez sur la touche [↶⊙].

Recherche et appel d'une entrée du répertoire

Vous pouvez rechercher les entrées du répertoire selon le premier caractère ou la catégorie, ou encore en faisant défiler toutes les entrées du répertoire.

Une fois l'entrée désirée trouvée, appuyez sur la touche [↶] ou [↷] pour composer le numéro de téléphone.

Défilement de toutes les entrées

- 1 Appuyez sur la touche [□].
- 2 Appuyez sur la flèche [▲] ou [▼] à plusieurs reprises pour afficher l'entrée souhaitée.

Recherche par premier caractère (recherche par index)

- 1 Appuyez sur [□], puis sur [●].

Répertoire

- 2 Sélectionnez **"RECH. ALPHAB."**, puis appuyez sur la touche [▶].
- 3 Sélectionnez le mode d'entrée des caractères qui contient le caractère que vous recherchez, puis appuyez sur [▶].
- 4 Appuyez sur la touche de numérotation ([0] à [9]) qui contient le caractère que vous recherchez (page 37).
 - Appuyez sur la même touche de numérotation à plusieurs reprises pour afficher la première entrée correspondant à chaque lettre de la touche de numérotation.
 - Si aucune entrée ne correspond à la lettre sélectionnée, l'entrée suivante s'affiche.
- 5 Appuyez sur la flèche [▲] ou [▼] à plusieurs reprises pour faire défiler le répertoire au besoin.

Recherche par catégorie

- 1 Appuyez sur [□], puis sur [●].
- 2 Sélectionnez **"RECH. PAR CAT."**, puis appuyez sur la touche [▶].
- 3 Sélectionnez la catégorie que vous souhaitez rechercher, puis appuyez sur la touche [▶].
 - La première entrée de cette catégorie s'affiche.
 - Si vous sélectionnez **"TOUTES"**, l'appareil cesse la recherche par catégorie.
- 4 Appuyez sur la flèche [▲] ou [▼] à plusieurs reprises pour faire défiler le répertoire au besoin.

Modification d'entrées dans le répertoire

Vous pouvez modifier les entrées du répertoire après les avoir enregistrées. Vous pouvez changer le nom, le numéro de téléphone et la catégorie.

Modification d'un nom, d'un numéro de téléphone, d'une catégorie

- 1 Recherchez l'entrée désirée (page 14), puis appuyez sur [≡/OK].

- 2 Sélectionnez **"MODIFICATION"**, puis appuyez sur la touche [▶].
- 3 Modifiez le nom au besoin (16 caractères max. ; reportez-vous à la page 37 pour la saisie de caractères), puis appuyez sur [≡/OK].
- 4 Modifiez le numéro de téléphone au besoin (24 chiffres max.), puis appuyez sur [≡/OK].
- 5 Sélectionnez la catégorie désirée, puis appuyez sur [▶].
- 6 Sélectionnez **"SAUVEGARDE"**, puis appuyez sur la touche [▶].
- 7 Appuyez sur la touche [↶⊙].

Effacement d'entrées du répertoire

Effacement d'une entrée

- 1 Recherchez l'entrée désirée (page 14), puis appuyez sur [≡/OK].
- 2 Sélectionnez **"EFFACER"**, puis appuyez sur la touche [▶].
- 3 Sélectionnez **"OUI"**, puis appuyez sur la touche [▶].
- 4 Appuyez sur la touche [↶⊙].

Effacement de toutes les entrées

- 1 Appuyez sur [□], puis sur [≡/OK].
- 2 Sélectionnez **"EFFACER TOUT"**, puis appuyez sur la touche [▶].
- 3 Sélectionnez **"OUI"**, puis appuyez sur la touche [▶].
- 4 Sélectionnez de nouveau **"OUI"**, puis appuyez sur la touche [▶].
- 5 Appuyez sur la touche [↶⊙].

Numérotation "une touche"

Attribution d'une entrée du répertoire à un bouton "une touche"

Les touches de numérotation [1] à [9] peuvent être utilisées comme bouton "une touche" et vous permettent ainsi de composer un numéro du répertoire par simple pression sur une touche de numérotation.

Répertoire

- 1 Recherchez l'entrée désirée (page 14), puis appuyez sur [OK].
- 2 Sélectionnez "TOUCHE RAPIDE", puis appuyez sur la touche [▶].
- 3 Appuyez sur [▲] ou [▼] pour sélectionner le numéro de la touche de numérotation souhaitée, puis sur [▶].
 - Si cette touche de numérotation est déjà utilisée comme bouton "une touche", "*" s'affiche en regard du numéro de la touche de numérotation. Si vous sélectionnez cette touche de numérotation, "ECRIRE" s'affiche. Vous pouvez remplacer l'attribution précédente, au besoin.
 - Si vous ne voulez pas la remplacer, sélectionnez "ECRAN PRECEDENT".
- 4 Sélectionnez "SAUVEGARDE", puis appuyez sur la touche [▶].
- 5 Appuyez sur la touche [✕○].

Appeler un correspondant à l'aide d'un bouton "une touche"

- 1 Appuyez sur le bouton "une touche" désiré ([1] à [9]) et maintenez-le enfoncé.
 - Pour visualiser d'autres attributions de numérotation "une touche", appuyez sur la flèche [▲] ou [▼].
- 2 Appuyez sur la touche [↶] ou [↷].

Effacement d'une attribution de numérotation "une touche"

- 1 Appuyez sur le bouton "une touche" désiré ([1] à [9]) et maintenez-le enfoncé.
- 2 Appuyez sur [OK], puis sur [▶].
- 3 Sélectionnez "OUI", puis appuyez sur la touche [▶].

Remarque:

- Seule l'attribution de numérotation "une touche" est effacée. L'entrée de répertoire correspondante n'est pas effacée.

Numérotation en chaîne

Cette fonction vous permet de composer des numéros de téléphone du répertoire pendant un appel. Vous pouvez l'utiliser, par exemple, pour

composer le numéro d'accès d'une carte d'appel ou le code d'un compte bancaire enregistré dans le répertoire sans devoir le composer manuellement.

- 1 Lors d'un appel, appuyez sur [□].
- 2 Appuyez sur la flèche [▲] ou [▼] à plusieurs reprises pour sélectionner l'entrée souhaitée.
 - Pour effectuer une recherche sur le premier caractère (recherche par index), reportez-vous à la page 14. Pour effectuer une recherche par catégorie, reportez-vous à la page 15.
- 3 Appuyez sur la touche [▶] pour composer le numéro.

Copie d'entrées du répertoire vers d'autres combinés

Les entrées du répertoire (page 14) peuvent être copiées du combiné vers le répertoire d'un combiné Panasonic compatible.

Copie d'une entrée

- 1 Recherchez l'entrée désirée (page 14), puis appuyez sur [OK].
- 2 Sélectionnez "COPIER", puis appuyez sur la touche [▶].
- 3 Entrez le numéro du combiné vers lequel vous voulez envoyer l'entrée du répertoire.
- 4 Pour poursuivre avec la copie d'une autre entrée, sélectionnez "OUI", puis appuyez sur la touche [▶]. Recherchez l'entrée désirée, puis appuyez sur [▶].
 - Pour cesser de copier, sélectionnez "NON", puis appuyez sur la touche [▶].
- 5 Appuyez sur la touche [✕○].

Copie de toutes les entrées

- 1 Appuyez sur [□], puis sur [OK].
- 2 Sélectionnez "COPIER TOUT", puis appuyez sur la touche [▶].

Répertoire

3 Entrez le numéro du combiné vers lequel vous voulez envoyer les entrées du répertoire.

- Une fois toutes les entrées copiées, "TERMINE" s'affiche.

4 Appuyez sur la touche **[XO]**.

Remarque:

- Si l'autre combiné (le récepteur) n'est pas en mode veille, "ECHOUE" s'affiche sur votre combiné (l'émetteur).
- Si la copie échoue après la copie d'au moins 1 entrée, "NON TERMINE" s'affiche sur votre combiné (l'émetteur).

Réglages du combiné

Guide des réglages du combiné

Un tableau de tous les réglages personnalisables du combiné est fourni ci-dessous à titre de référence.

- Lors de la personnalisation du combiné, le réglage en cours est indiqué par le curseur ►.

Menu des réglages du combiné	Sous-menu	Sous-menu 2	Réglage par défaut	Page	
PROG. HORLOGE	REG. DATE/HEURE		—	page 10	
	ALARME		NON	page 19	
PROG. SONNERIE	VOLUME SONNERIE		Maximum	page 19	
	SONNERIE EXT.		SONNERIE 1	page 19	
	SONNERIE INT.		SONNERIE 1	page 19	
	MODE NUIT	DEBUT/FIN		23:00/06:00	page 20
		OUI/NON		NON	page 20
		RETARD. SONN.		60 s	page 20
SELECT. CATEG.			—	page 21	
PROG. AFFICHAGE	ECRAN VEILLE		NON	page 21	
	CHOIX LANGAGE		Deutsch	page 21	
	CONTRASTE		Niveau 3	page 21	
OPTIONS D'APPEL	APPEL INTERDIT		NON	page 22	
	REPONSE AUTO		NON	page 22	
INSCRIPTION	INSCRIP.COMBINE		—	page 32	
SELECTION BASE	—		AUTO	page 33	
AUTRES OPTIONS	PIN COMBINE		0000	page 22	
	BIP TOUCHES		OUI	page 22	
	EFFACER COMBINE		—	page 23	

Remarque:

- Au maximum 3 réglages de menu peuvent être affichés simultanément. Pour sélectionner un réglage de menu qui n'est pas affiché sur la page en cours, faites défiler le menu vers le haut ou vers le bas en appuyant sur la touche de navigation [▲] ou [▼], respectivement.

Réglages du combiné

Réglages horaires

Alarme

Une alarme retentit pendant 3 minutes à l'heure réglée une seule fois ou tous les jours. Réglez au préalable l'heure et la date (page 10).

- 1 Appuyez sur [≡/OK].
- 2 Sélectionnez "PROG. COMBINE", puis appuyez sur la touche [▶].
- 3 Sélectionnez "PROG. HORLOGE", puis appuyez sur la touche [▶].
- 4 Sélectionnez "ALARME", puis appuyez sur la touche [▶] à 2 reprises.
- 5 Sélectionnez un type d'alarme, puis appuyez sur la touche [▶].
 - "UNE SEULE FOIS" : l'alarme retentit à l'heure réglée, une seule fois. Entrez le jour et le mois souhaités en sélectionnant 2 chiffres pour chacun.
 - "CHAQUE JOUR" : l'alarme retentit à l'heure réglée, tous les jours.
 - "NON" : l'alarme est désactivée. Appuyez de nouveau sur la touche [▶], puis sur la touche [✕○] pour terminer.
- 6 Entrez l'heure et les minutes souhaitées en sélectionnant 2 chiffres pour chacune.
 - Vous pouvez sélectionner "AM", "PM" ou le système horaire de 24 heures en appuyant à plusieurs reprises sur la touche [✕].
- 7 Appuyez sur [≡/OK].
- 8 Sélectionnez la sonnerie qui retentira à l'heure réglée, puis appuyez sur la touche [▶].
- 9 Sélectionnez "SAUVEGARDE", puis appuyez sur la touche [▶].
- 10 Appuyez sur la touche [✕○].

Remarque:

- Pour arrêter l'alarme, appuyez sur n'importe quelle touche de numérotation.
- Lorsque l'appareil fonctionne en mode conversation ou intercommunication, l'alarme ne retentit qu'après la fin de la communication.
- L'alarme retentit à l'heure réglée, même si le volume de la sonnerie est coupé.

- Si vous sélectionnez le réglage "UNE SEULE FOIS", il est remplacé par le réglage "NON" après le retentissement de l'alarme.

Configuration de la sonnerie

Volume de la sonnerie

- 1 Appuyez sur [≡/OK].
- 2 Sélectionnez "PROG. COMBINE", puis appuyez sur la touche [▶].
- 3 Sélectionnez "PROG. SONNERIE", puis appuyez sur la touche [▶].
- 4 Sélectionnez "VOLUME SONNERIE", puis appuyez sur la touche [▶].
- 5 Appuyez sur [▲] ou [▼] à plusieurs reprises pour sélectionner le volume souhaité.
- 6 Appuyez sur la touche [▶].
- 7 Appuyez sur la touche [✕○].

Remarque:

- Les alarmes retentissent et le combiné sonne pour les appels d'intercommunication et les appels de recherche même si la sonnerie est désactivée.

Modification des sonneries

Vous pouvez modifier la sonnerie utilisée par le combiné.

"SONNERIE EXT." : sélectionne la sonnerie pour les appels externes.

"SONNERIE INT." : sélectionne la sonnerie pour les appels d'intercommunication.

- 1 Appuyez sur [≡/OK].
- 2 Sélectionnez "PROG. COMBINE", puis appuyez sur la touche [▶].
- 3 Sélectionnez "PROG. SONNERIE", puis appuyez sur la touche [▶].
- 4 Sélectionnez le réglage souhaité, puis appuyez sur la touche [▶].
- 5 Sélectionnez la sonnerie souhaitée, puis appuyez sur la touche [▶].
- 6 Appuyez sur la touche [✕○].

Réglages du combiné

Remarque:

- Si vous sélectionnez une sonnerie de type mélodie, la sonnerie continue de retentir pendant plusieurs secondes si l'appelant raccroche avant que vous ne répondiez. Vous pouvez entendre une tonalité ou ne pas entendre l'appelant lorsque vous répondez à un appel.
- Les mélodies prédéfinies de ce produit sont utilisées avec la permission de © 2004 M-ZoNE Co., Ltd.

Mode nuit

Le mode nuit permet de sélectionner une plage horaire durant laquelle le combiné ne sonne pas pour les appels externes. Cette fonction est utile pour les moments où vous ne voulez pas être dérangés, par exemple, pendant que vous dormez. Le mode nuit peut être réglé indépendamment pour le combiné et la base (page 25).

La fonction de catégorie du répertoire (page 14) vous permet également de sélectionner les catégories d'appelants auxquelles le mode nuit ne s'applique pas ; si ces personnes appellent, le combiné sonnera (uniquement pour les abonnés au service d'identification des appels). Réglez au préalable l'heure et la date (page 10).

Réglage de l'heure de début et de fin du mode nuit

- 1 Appuyez sur [≡/OK].
- 2 Sélectionnez "PROG. COMBINE", puis appuyez sur la touche [▶].
- 3 Sélectionnez "PROG. SONNERIE", puis appuyez sur la touche [▶].
- 4 Sélectionnez "MODE NUIT", puis appuyez sur la touche [▶].
- 5 Sélectionnez "DEBUT/FIN", puis appuyez sur la touche [▶].
- 6 Entrez l'heure à laquelle cette fonction doit commencer, en sélectionnant 2 chiffres pour l'heure et 2 chiffres pour les minutes.
 - Si vous utilisez le système horaire de 12 heures, sélectionnez "AM" ou "PM" en

appuyant à plusieurs reprises sur [✱] avant d'entrer l'heure.

- 7 Entrez l'heure à laquelle cette fonction doit se terminer, en sélectionnant 2 chiffres pour l'heure et 2 chiffres pour les minutes.
 - Si vous utilisez le système horaire de 12 heures, sélectionnez "AM" ou "PM" en appuyant à plusieurs reprises sur [✱] avant d'entrer l'heure.
- 8 Appuyez sur [≡/OK].
- 9 Appuyez sur la touche [✱⊙].

Activation/désactivation du mode nuit

- 1 Appuyez sur [≡/OK].
- 2 Sélectionnez "PROG. COMBINE", puis appuyez sur la touche [▶].
- 3 Sélectionnez "PROG. SONNERIE", puis appuyez sur la touche [▶].
- 4 Sélectionnez "MODE NUIT", puis appuyez sur la touche [▶].
- 5 Sélectionnez "OUI/NON", puis appuyez sur la touche [▶].
- 6 Sélectionnez "OUI" ou "NON", puis appuyez sur la touche [▶].
- 7 Appuyez sur la touche [✱⊙].

Remarque:

- Lorsque le mode nuit est activé, "[N]" s'affiche.

Réglage du délai de sonnerie pour le mode nuit

Ce réglage autorise le combiné à sonner en mode nuit si l'appelant attend suffisamment longtemps. Une fois le délai défini écoulé, le combiné sonne, ce qui peut être utile si quelqu'un doit vous parler d'urgence. Si vous sélectionnez "SONN. INACTIVE", le combiné ne sonne pas en mode nuit.

- 1 Appuyez sur [≡/OK].
- 2 Sélectionnez "PROG. COMBINE", puis appuyez sur la touche [▶].
- 3 Sélectionnez "PROG. SONNERIE", puis appuyez sur la touche [▶].
- 4 Sélectionnez "MODE NUIT", puis appuyez sur la touche [▶].

Réglages du combiné

- 5 Sélectionnez "RETARD. SONN.", puis appuyez sur la touche [▶].
- 6 Sélectionnez le réglage souhaité, puis appuyez sur la touche [▶].
- 7 Appuyez sur la touche [↵].

Sélection de catégories non soumises au mode nuit

- 1 Appuyez sur [≡/OK].
- 2 Sélectionnez "PROG. COMBINE", puis appuyez sur la touche [▶].
- 3 Sélectionnez "PROG. SONNERIE", puis appuyez sur la touche [▶].
- 4 Sélectionnez "MODE NUIT", puis appuyez sur la touche [▶].
- 5 Sélectionnez "SELECT. CATEG.", puis appuyez sur la touche [▶].
- 6 Appuyez sur les numéros de catégorie souhaités, puis appuyez sur [≡/OK].
 - Le numéro de catégorie sélectionné clignote.
 - Pour annuler un numéro de catégorie sélectionné, appuyez de nouveau dessus. Le numéro arrête de clignoter.
- 7 Appuyez sur la touche [↵].

Remarque:

- Si un appel provient de l'une des catégories définies comme non soumises au mode nuit, seul le combiné sonne.

Configuration de l'affichage

Sélection du type d'affichage en mode veille

"NO. DE BASE" : le numéro actuel de la base s'affiche.

"NO. DE COMBINE" : le numéro actuel du combiné s'affiche.

"NON" : seules la date et l'heure en cours s'affichent.

- 1 Appuyez sur [≡/OK].
- 2 Sélectionnez "PROG. COMBINE", puis appuyez sur la touche [▶].

- 3 Sélectionnez "PROG. AFFICHAGE", puis appuyez sur la touche [▶].
- 4 Sélectionnez "ECRAN VEILLE", puis appuyez sur la touche [▶].
- 5 Sélectionnez le réglage souhaité, puis appuyez sur la touche [▶].
- 6 Appuyez sur la touche [↵].

Remarque:

- Si "NO. DE BASE" est sélectionné alors que le numéro actuel de la base est 2, "-2-" s'affiche.
- Si "NO. DE COMBINE" est sélectionné alors que le numéro actuel du combiné est 2, "[2]" s'affiche.

Modification de la langue d'affichage

- 1 Appuyez sur [≡/OK].
- 2 Sélectionnez "PROG. COMBINE", puis appuyez sur la touche [▶].
- 3 Sélectionnez "PROG. AFFICHAGE", puis appuyez sur la touche [▶].
- 4 Sélectionnez "CHOIX LANGAGE", puis appuyez sur la touche [▶].
- 5 Sélectionnez la langue souhaitée, puis appuyez sur la touche [▶].
- 6 Appuyez sur la touche [↵].

Remarque:

- Si vous ne comprenez pas la langue sélectionnée, appuyez sur [↵], [≡/OK], appuyez 2 fois sur [▲], puis sur [▶], appuyez 2 fois sur [▼], puis sur [▶], [▼], [▶], sélectionnez la langue souhaitée et appuyez sur [▶]. Appuyez sur la touche [↵].

Modification du contraste de l'affichage

- 1 Appuyez sur [≡/OK].
- 2 Sélectionnez "PROG. COMBINE", puis appuyez sur la touche [▶].
- 3 Sélectionnez "PROG. AFFICHAGE", puis appuyez sur la touche [▶].
- 4 Sélectionnez "CONTRASTE", puis appuyez sur la touche [▶].

Réglages du combiné

- 5 Appuyez sur la flèche [▲] ou [▼] à plusieurs reprises pour sélectionner le contraste souhaité, puis sur la touche [▶].
- 6 Appuyez sur la touche [✕○].

Options d'appel

Activation/désactivation de la fonction d'appel interdit

Cette fonction vous empêche d'effectuer des appels externes. Lorsque la fonction d'appel interdit est activée, seuls les appels d'intercommunication et d'urgence (page 26) peuvent être effectués.

- 1 Appuyez sur [≡/OK].
- 2 Sélectionnez "PROG. COMBINE", puis appuyez sur la touche [▶].
- 3 Sélectionnez "OPTIONS D'APPEL", puis appuyez sur la touche [▶].
- 4 Sélectionnez "APPEL INTERDIT", puis appuyez sur la touche [▶].
- 5 Entrez "0000" (code PIN du combiné par défaut).
 - Si vous avez modifié le code PIN, entrez-le (page 22).
- 6 Sélectionnez "OUI" ou "NON", puis appuyez sur la touche [▶].
- 7 Appuyez sur la touche [✕○].

Remarque:

- Lorsque la fonction d'appel interdit est activée, ✕ s'affiche.

Activation/désactivation de la prise de ligne automatique

Lorsque cette fonction est activée, vous pouvez répondre à des appels simplement en soulevant le combiné de la base. Il n'est pas nécessaire d'appuyer sur la touche [↶].

- 1 Appuyez sur [≡/OK].
- 2 Sélectionnez "PROG. COMBINE", puis appuyez sur la touche [▶].
- 3 Sélectionnez "OPTIONS D'APPEL", puis appuyez sur la touche [▶].

- 4 Sélectionnez "REPONSE AUTO", puis appuyez sur la touche [▶].
- 5 Sélectionnez "OUI" ou "NON", puis appuyez sur la touche [▶].
- 6 Appuyez sur la touche [✕○].

Autres options

Modification du code PIN (Personal Identification Number : numéro d'identification personnel) du combiné

Par mesure de sécurité, vous devez entrer le code PIN du combiné lors de la modification de certains réglages. Le code PIN par défaut est "0000".

Important:

- Si vous modifiez le code PIN, prenez soin d'inscrire votre nouveau code PIN. L'appareil ne vous le donnera pas. Si vous avez oublié votre code PIN, consultez le centre de services Panasonic le plus proche.

- 1 Appuyez sur [≡/OK].
- 2 Sélectionnez "PROG. COMBINE", puis appuyez sur la touche [▶].
- 3 Sélectionnez "AUTRES OPTIONS", puis appuyez sur la touche [▶].
- 4 Sélectionnez "PIN COMBINE", puis appuyez sur la touche [▶].
- 5 Entrez le code PIN actuel à 4 chiffres du combiné.
- 6 Entrez le nouveau code PIN à 4 chiffres du combiné, puis appuyez sur [≡/OK].
- 7 Appuyez sur la touche [✕○].

Activation/désactivation des bips de touche

Les bips de touche sont les tonalités entendues lorsque vous appuyez sur les touches. Ces bips incluent les tonalités de confirmation et d'erreur.

- 1 Appuyez sur [≡/OK].
- 2 Sélectionnez "PROG. COMBINE", puis appuyez sur la touche [▶].

Réglages du combiné

- 3 Sélectionnez "AUTRES OPTIONS", puis appuyez sur la touche [▶].
- 4 Sélectionnez "BIP TOUCHES", puis appuyez sur la touche [▶].
- 5 Sélectionnez "OUI" ou "NON", puis appuyez sur la touche [▶].
- 6 Appuyez sur la touche [✕⓪].

Remarque:

- Si les bips de touche sont désactivés, aucune tonalité d'erreur ne retentit lorsque vous entrez un code PIN erroné ou lorsque la mémoire est pleine.

Rétablissement des réglages par défaut du combiné

- 1 Appuyez sur [≡/OK].
- 2 Sélectionnez "PROG. COMBINE", puis appuyez sur la touche [▶].
- 3 Sélectionnez "AUTRES OPTIONS", puis appuyez sur la touche [▶].
- 4 Sélectionnez "EFFACER COMBINE", puis appuyez sur la touche [▶].
- 5 Entrez "0000" (code PIN du combiné par défaut).
 - Si vous avez modifié le code PIN, entrez-le (page 22).
- 6 Sélectionnez "OUI", puis appuyez sur la touche [▶].
- 7 Appuyez sur la touche [✕⓪].

Remarque:

- Les réglages suivants sont supprimés ou leurs valeurs par défaut sont rétablies :
 - réglages présentés à la page 18
 - liste de renumérotation
 - amplificateur de voix
 - noms de catégorie
 - sonneries de catégorie
- Les réglages suivants sont maintenus :
 - entrées du répertoire (les valeurs par défaut des noms de catégorie et sonneries sont rétablies.)
 - date et heure

Réglages de la base

Guide des réglages de la base

Un tableau de tous les réglages personnalisables de la base est fourni ci-dessous à titre de référence.

- Lors de la personnalisation de la base, le réglage en cours est indiqué par le curseur ▶.

Menu des réglages de la base	Sous-menu	Sous-menu 2	Réglage par défaut	Page
PROG. SONNERIE	VOLUME SONNERIE		Moyen	page 25
	MODE NUIT	DEBUT/FIN	23:00/06:00	page 25
		OUI/NON	NON	page 25
		RETARD. SONN.	60 S	page 25
OPTIONS D'APPEL	RAPPEL		100 MS	page 26
	DUREE PAUSE		3 S	page 26
	NO D'URGENCE		144, 118, 117, 1414	page 26
	REGLAGES ARS	CODE OPERATEUR	NON	page 27
		PREFIXE	—	page 27
	RESTRICT. APPEL		—	page 28
AUTRES OPTIONS	PIN BASE		0000	page 28
	MODE REPETEUR		NON	page 34
	REINIT. BASE		—	page 29

Remarque:

- Au maximum 3 réglages de menu peuvent être affichés simultanément. Pour sélectionner un réglage de menu qui n'est pas affiché sur la page en cours, faites défiler le menu vers le haut ou vers le bas en appuyant sur la touche de navigation [▲] ou [▼], respectivement.

Réglages de la base

Configuration de la sonnerie

Volume de la sonnerie

- 1 Appuyez sur [≡/OK].
- 2 Sélectionnez "PROG. BASE", puis appuyez sur la touche [▶].
- 3 Entrez "0000" (code PIN de la base par défaut).
 - Si vous avez modifié le code PIN, entrez-le (page 28).
- 4 Sélectionnez "PROG. SONNERIE", puis appuyez sur la touche [▶].
- 5 Sélectionnez "VOLUME SONNERIE", puis appuyez sur la touche [▶].
- 6 Appuyez sur [▲] ou [▼] à plusieurs reprises pour sélectionner le volume souhaité.
- 7 Appuyez sur la touche [▶].
- 8 Appuyez sur la touche [✕⊙].

Mode nuit

Le mode nuit permet de sélectionner une plage horaire durant laquelle la base ne sonne pas pour les appels externes. Cette fonction est utile pour les moments où vous ne voulez pas être dérangés, par exemple, pendant que vous dormez. Le mode nuit peut être réglé indépendamment pour le combiné (page 20) et la base.

Réglez au préalable l'heure et la date (page 10).

Réglage de l'heure de début et de fin du mode nuit

- 1 Appuyez sur [≡/OK].
- 2 Sélectionnez "PROG. BASE", puis appuyez sur la touche [▶].
- 3 Entrez "0000" (code PIN de la base par défaut).
 - Si vous avez modifié le code PIN, entrez-le (page 28).
- 4 Sélectionnez "PROG. SONNERIE", puis appuyez sur la touche [▶].
- 5 Sélectionnez "MODE NUIT", puis appuyez sur la touche [▶].

- 6 Sélectionnez "DEBUT/FIN", puis appuyez sur la touche [▶].
- 7 Entrez l'heure à laquelle cette fonction doit commencer, en sélectionnant 2 chiffres pour l'heure et 2 chiffres pour les minutes.
 - Si vous utilisez le système horaire de 12 heures, sélectionnez "AM" ou "PM" en appuyant à plusieurs reprises sur [✕] avant d'entrer l'heure.
- 8 Entrez l'heure à laquelle cette fonction doit se terminer, en sélectionnant 2 chiffres pour l'heure et 2 chiffres pour les minutes.
 - Si vous utilisez le système horaire de 12 heures, sélectionnez "AM" ou "PM" en appuyant à plusieurs reprises sur [✕] avant d'entrer l'heure.
- 9 Appuyez sur [≡/OK].
- 10 Appuyez sur la touche [✕⊙].

Activation/désactivation du mode nuit

- 1 Appuyez sur [≡/OK].
- 2 Sélectionnez "PROG. BASE", puis appuyez sur la touche [▶].
- 3 Entrez "0000" (code PIN de la base par défaut).
 - Si vous avez modifié le code PIN, entrez-le (page 28).
- 4 Sélectionnez "PROG. SONNERIE", puis appuyez sur la touche [▶].
- 5 Sélectionnez "MODE NUIT", puis appuyez sur la touche [▶].
- 6 Sélectionnez "OUI/NON", puis appuyez sur la touche [▶].
- 7 Sélectionnez "OUI" ou "NON", puis appuyez sur la touche [▶].
- 8 Appuyez sur la touche [✕⊙].

Réglage du délai de sonnerie pour le mode nuit

Ce réglage autorise la base à sonner en mode nuit si l'appelant attend suffisamment longtemps. Une fois le délai défini écoulé, la base sonne, ce qui peut être utile si quelqu'un doit vous parler d'urgence.

Si vous sélectionnez "SONN. INACTIVE", la base ne sonne pas en mode nuit.

Réglages de la base

- 1 Appuyez sur [≡/OK].
- 2 Sélectionnez "PROG. BASE", puis appuyez sur la touche [▶].
- 3 Entrez "0000" (code PIN de la base par défaut).
 - Si vous avez modifié le code PIN, entrez-le (page 28).
- 4 Sélectionnez "PROG. SONNERIE", puis appuyez sur la touche [▶].
- 5 Sélectionnez "MODE NUIT", puis appuyez sur la touche [▶].
- 6 Sélectionnez "RETARD. SONN.", puis appuyez sur la touche [▶].
- 7 Sélectionnez le réglage souhaité, puis appuyez sur la touche [▶].
- 8 Appuyez sur la touche [✕○].

Options d'appel

Modification du délai de rappel

Modifiez, si nécessaire, le délai de rappel en fonction des critères de votre fournisseur de services ou de votre central téléphonique.

- 1 Appuyez sur [≡/OK].
- 2 Sélectionnez "PROG. BASE", puis appuyez sur la touche [▶].
- 3 Entrez "0000" (code PIN de la base par défaut).
 - Si vous avez modifié le code PIN, entrez-le (page 28).
- 4 Sélectionnez "OPTIONS D'APPEL", puis appuyez sur la touche [▶].
- 5 Sélectionnez "RAPPEL", puis appuyez sur la touche [▶].
- 6 Sélectionnez le réglage souhaité, puis appuyez sur la touche [▶].
- 7 Appuyez sur la touche [✕○].

Réglage de la durée de la pause

Modifiez, si nécessaire, la durée de la pause en fonction des critères de votre fournisseur de services ou central téléphonique.

- 1 Appuyez sur [≡/OK].

- 2 Sélectionnez "PROG. BASE", puis appuyez sur la touche [▶].
- 3 Entrez "0000" (code PIN de la base par défaut).
 - Si vous avez modifié le code PIN, entrez-le (page 28).
- 4 Sélectionnez "OPTIONS D'APPEL", puis appuyez sur la touche [▶].
- 5 Sélectionnez "DUREE PAUSE", puis appuyez sur la touche [▶].
- 6 Sélectionnez le réglage souhaité, puis appuyez sur la touche [▶].
- 7 Appuyez sur la touche [✕○].

Mémorisation/modification des numéros d'urgence

Ces réglages déterminent les numéros de téléphone pouvant être composés lorsque la fonction d'appel interdit est activée (page 22).

- 1 Appuyez sur [≡/OK].
- 2 Sélectionnez "PROG. BASE", puis appuyez sur la touche [▶].
- 3 Entrez "0000" (code PIN de la base par défaut).
 - Si vous avez modifié le code PIN, entrez-le (page 28).
- 4 Sélectionnez "OPTIONS D'APPEL", puis appuyez sur la touche [▶].
- 5 Sélectionnez "NO D'URGENCE", puis appuyez sur la touche [▶].
- 6 Sélectionnez un emplacement mémoire, puis appuyez sur la touche [▶].
 - Si l'emplacement mémoire contient déjà un numéro d'urgence, celui-ci s'affiche.
- 7 Entrez/modifiez le numéro, puis appuyez sur [≡/OK].
 - Pour effacer un numéro d'urgence, maintenez la touche [C/⊗] enfoncée.
- 8 Appuyez sur la touche [✕○].

ARS (Automatic Route Selection : sélection automatique de l'opérateur)

Les tarifications varient en fonction des opérateurs téléphoniques et des régions vers

Réglages de la base

lesquelles sont effectués les appels. Si, par souci d'économie, vous utilisez plusieurs opérateurs téléphoniques, la sélection automatique de l'opérateur peut automatiquement composer le code opérateur approprié lorsque vous effectuez des appels vers certains préfixes en fonction de la façon dont vous avez programmé cette fonction.

Important:

- Pour utiliser la sélection automatique de l'opérateur, vous devez :
 - souscrire un abonnement auprès de l'opérateur téléphonique utilisé
 - mémoriser les codes opérateur que vous utilisez
 - mémoriser les préfixes à appeler à l'aide d'un code opérateur spécifique
 - attribuer un code opérateur à chaque préfixe mémorisé

Contactez votre ou vos opérateurs téléphoniques pour connaître leurs tarifications.

Exemple: Vous avez attribué le code opérateur "9876" au préfixe "123".

Si vous composez "123-4567", l'appareil compose "9876-123-4567".

Mémorisation de codes opérateur pour la sélection automatique de l'opérateur (Activation de l'ARS)

Mémorisez les codes opérateur des opérateurs téléphoniques que vous utilisez. Vous pouvez mémoriser 5 codes opérateur maximum.

- 1 Appuyez sur la touche [≡/OK].
- 2 Sélectionnez "PROG. BASE", puis appuyez sur la touche [▶].
- 3 Entrez "0000" (code PIN de la base par défaut).
 - Si vous avez modifié le code PIN, entrez-le (page 28).
- 4 Sélectionnez "OPTIONS D'APPEL", puis appuyez sur la touche [▶].
- 5 Sélectionnez "REGLAGES ARS", puis appuyez sur la touche [▶].
- 6 Sélectionnez "CODE OPERATEUR", puis appuyez sur la touche [▶].

- 7 Sélectionnez "OUI", puis appuyez sur la touche [▶].
- 8 Sélectionnez un emplacement pour le code opérateur (C1 à C5), puis appuyez sur la touche [▶].
 - Si l'emplacement contient déjà un code opérateur, celui-ci s'affiche.
- 9 Entrez le code opérateur (7 chiffres max.), puis appuyez sur [≡/OK].
- 10 Appuyez sur la touche [↻⊙].

Mémorisation de préfixes pour la sélection automatique de l'opérateur

Mémorisez les préfixes dont la composition doit passer par un opérateur spécifique. Vous pouvez mémoriser 25 préfixes maximum.

- 1 Appuyez sur la touche [≡/OK].
- 2 Sélectionnez "PROG. BASE", puis appuyez sur la touche [▶].
- 3 Entrez "0000" (code PIN de la base par défaut).
 - Si vous avez modifié le code PIN, entrez-le (page 28).
- 4 Sélectionnez "OPTIONS D'APPEL", puis appuyez sur la touche [▶].
- 5 Sélectionnez "REGLAGES ARS", puis appuyez sur la touche [▶].
- 6 Sélectionnez "PREFIXE", puis appuyez sur la touche [▶].
- 7 Sélectionnez un emplacement pour le préfixe (1 à 25), puis appuyez sur la touche [▶].
 - Si l'emplacement contient déjà un préfixe, celui-ci s'affiche.
- 8 Entrez un préfixe (5 chiffres max.), puis appuyez sur [≡/OK].
- 9 Sélectionnez un code opérateur préalablement mémorisé (C1 à C5), puis appuyez sur la touche [▶].
 - Ce code opérateur est automatiquement composé lorsque vous effectuez un appel vers ce préfixe.
- 10 Appuyez sur la touche [↻⊙].

Réglages de la base

Désactivation de la sélection automatique de l'opérateur

- 1 Appuyez sur la touche [≡/OK].
- 2 Sélectionnez "PROG. BASE", puis appuyez sur la touche [▶].
- 3 Entrez "0000" (code PIN de la base par défaut).
 - Si vous avez modifié le code PIN, entrez-le (page 28).
- 4 Sélectionnez "OPTIONS D'APPEL", puis appuyez sur la touche [▶].
- 5 Sélectionnez "REGLAGES ARS", puis appuyez sur la touche [▶].
- 6 Sélectionnez "CODE OPERATEUR", puis appuyez sur la touche [▶].
- 7 Sélectionnez "NON", puis appuyez sur la touche [▶].
- 8 Appuyez sur la touche [✕⊙].

Réglage de restriction d'appel

Cette fonction permet d'empêcher la composition de certains numéros sur des combinés sélectionnés. Vous pouvez attribuer jusqu'à 6 numéros de restriction d'appel et sélectionner les combinés auxquels appliquer cette restriction. La mémorisation des préfixes empêche la composition de tout numéro de téléphone précédé de ce préfixe sur les combinés concernés par la restriction. En cas de composition d'un numéro faisant l'objet d'une restriction d'appel, l'appel n'aboutit pas et le numéro clignote à l'écran.

- 1 Appuyez sur [≡/OK].
- 2 Sélectionnez "PROG. BASE", puis appuyez sur la touche [▶].
- 3 Entrez "0000" (code PIN de la base par défaut).
 - Si vous avez modifié le code PIN, entrez-le (page 28).
- 4 Sélectionnez "OPTIONS D'APPEL", puis appuyez sur la touche [▶].
- 5 Sélectionnez "RESTRICT. APPEL", puis appuyez sur la touche [▶].

- 6 Définissez les combinés auxquels appliquer la restriction en appuyant sur le numéro de combiné souhaité.
 - Tous les numéros de combiné enregistrés s'affichent.
 - Les numéros clignotants indiquent que la fonction de restriction d'appel est activée pour le combiné correspondant.
 - Pour désactiver la restriction d'appel pour un combiné, appuyez de nouveau sur son numéro. Le numéro arrête de clignoter.
- 7 Appuyez sur [≡/OK].
- 8 Sélectionnez un emplacement mémoire, puis appuyez sur la touche [▶].
 - Si l'emplacement mémoire contient déjà un numéro faisant l'objet d'une restriction d'appel, celui-ci s'affiche.
- 9 Entrez le numéro de téléphone ou le préfixe pour lequel vous souhaitez définir une restriction d'appel (8 chiffres max.), puis appuyez sur [≡/OK].
 - Pour effacer un numéro faisant l'objet d'une restriction d'appel, appuyez sur [C/⊗].
- 10 Appuyez sur la touche [✕⊙].

Autres options

Modification du code PIN (Personal Identification Number : numéro d'identification personnel) de la base

Par mesure de sécurité, vous devez entrer le code PIN de la base lors de la modification de certains réglages. Le code PIN par défaut est "0000".

Important:

- Si vous modifiez le code PIN, prenez soin d'inscrire votre nouveau code PIN. L'appareil ne vous le donnera pas. Si vous avez oublié votre code PIN, consultez le centre de services Panasonic le plus proche.
- 1 Appuyez sur [≡/OK].
 - 2 Sélectionnez "PROG. BASE", puis appuyez sur la touche [▶].

Réglages de la base

- 3 Entrez "0000" (code PIN de la base par défaut).
 - Si vous avez modifié le code PIN, entrez-le.
- 4 Sélectionnez "AUTRES OPTIONS", puis appuyez sur la touche [▶].
- 5 Sélectionnez "PIN BASE", puis appuyez sur la touche [▶].
- 6 Entrez le nouveau code PIN à 4 chiffres de la base, puis appuyez sur [≡/OK].
- 7 Appuyez sur la touche [↶⊙].

Rétablissement des réglages par défaut de la base

- 1 Appuyez sur [≡/OK].
- 2 Sélectionnez "PROG. BASE", puis appuyez sur la touche [▶].
- 3 Entrez "0000" (code PIN de la base par défaut).
 - Si vous avez modifié le code PIN, entrez-le (page 28).
- 4 Sélectionnez "AUTRES OPTIONS", puis appuyez sur la touche [▶].
- 5 Sélectionnez "REINIT. BASE", puis appuyez sur la touche [▶].
- 6 Sélectionnez "OUI", puis appuyez sur la touche [▶].
- 7 Appuyez sur la touche [↶⊙].

Remarque:

- Les réglages suivants sont supprimés ou leurs valeurs par défaut sont rétablies :
 - réglages présentés à la page 24
 - liste des appelants
- Les réglages suivants sont maintenus :
 - date et heure
 - mode répétiteur

Service d'identification des appels

Utilisation du service d'identification des appels

Important:

- Cet appareil est compatible avec la fonction d'identification des appels. Pour utiliser les fonctions d'identification des appels (comme l'affichage du numéro de téléphone de l'appelant), vous devez vous abonner à un service d'identification des appels. Pour plus d'informations, contactez votre fournisseur de services.

Remarque:

- Votre fournisseur de services ne propose peut-être pas le service d'identification des appels. Contactez-le pour plus d'informations.

Service d'identification des appels

Lorsqu'un appel extérieur est reçu, le numéro de téléphone de l'appelant peut s'afficher.

- Les numéros de téléphone des 50 derniers appelants sont enregistrés dans la liste des appelants.
- Lorsque des informations sur un appelant sont reçues et correspondent à un numéro de téléphone enregistré dans le répertoire de l'appareil :
 - le nom enregistré s'affiche et s'enregistre dans la liste des appelants.
 - le combiné utilise la sonnerie attribuée à la catégorie de l'appelant.
- Si l'appareil est relié à un central téléphonique, vous risquez de ne pas recevoir les informations des appelants.
- Si le correspondant appelle d'une zone non couverte par le service d'identification des appels, le message "HORS ZONE" s'affiche.
- Si le correspondant ne souhaite divulguer aucune information le concernant, aucune information n'apparaît ou le message "APPEL PROTEGE" s'affiche.

Appels manqués

Si vous ne répondez pas à un appel, l'appareil le considère comme manqué. Le nombre d'appels manqués s'affiche à l'écran. Cela vous permet de

savoir si vous devez afficher la liste des appelants pour voir qui a appelé pendant votre absence.

Fonctions de catégorie pour les abonnés au service d'identification des appels

Les catégories peuvent vous permettre d'identifier l'appelant en utilisant des sonneries différentes pour chaque catégorie d'appelants. Lors de l'ajout d'une entrée dans le répertoire, vous pouvez l'attribuer à la catégorie souhaitée (page 14). Lorsque vous recevez un appel d'un appelant attribué à une catégorie, la sonnerie de la catégorie sélectionnée est émise.

Modification des sonneries des catégories

Vous pouvez sélectionner une sonnerie pour chaque catégorie. Si vous sélectionnez "SONNERIE EXT.", l'appareil utilise la sonnerie externe définie à la page 19 lorsque vous recevez des appels de cette catégorie.

"SONNERIE EXT." est le réglage par défaut.

- 1 Appuyez sur [□], puis sur [≡/OK].
- 2 Sélectionnez "CATEGORIE", puis appuyez sur la touche [▶].
- 3 Sélectionnez une catégorie, puis appuyez sur la touche [▶].
- 4 Sélectionnez le réglage actuel de la sonnerie de la catégorie, puis appuyez sur [▶].
- 5 Sélectionnez la sonnerie souhaitée, puis appuyez sur la touche [▶].
- 6 Appuyez sur la touche [✕⓪].

Liste des appelants

Affichage de la liste des appelants et rappel

Les numéros de téléphone des 50 derniers appelants sont enregistrés dans la liste des appelants. Lors de la réception du 51^e appel, les informations de l'appelant le plus ancien sont automatiquement effacées. Vous pouvez utiliser cette liste pour renvoyer des appels manqués.

Service d'identification des appels

- 1 Appuyez sur [≡/OK].
- 2 Sélectionnez "LISTE APPELANTS", puis appuyez sur la touche [▶].
 - L'appel le plus récent s'affiche.
- 3 Appuyez à plusieurs reprises sur [▼] pour rechercher à partir de l'appel le plus récent ou sur [▲] pour rechercher à partir de l'appel le plus ancien.
 - Si vous avez déjà affiché ou répondu à l'appel, le symbole "✓" s'affiche, même si l'opération a été effectuée à l'aide d'un autre combiné.
- 4 Appuyez sur la touche [↶] ou [↷] pour rappeler le correspondant affiché.

Modification du numéro de téléphone d'un appelant avant de le rappeler

- 1 Appuyez sur [≡/OK].
- 2 Sélectionnez "LISTE APPELANTS", puis appuyez sur la touche [▶].
- 3 Appuyez sur la flèche [▲] ou [▼] à plusieurs reprises pour afficher l'entrée souhaitée.
- 4 **Pour ajouter un numéro**
Appuyez sur la touche de numérotation ([0] à [9]).
 - Le numéro sélectionné est ajouté au-dessus du numéro en cours.
- Pour effacer un numéro**
Appuyez sur [≡/OK], sélectionnez "MODIF. ET APPEL", puis appuyez sur [▶].
Appuyez sur [◀] ou [▶] pour placer le curseur sur le numéro que vous souhaitez effacer, puis appuyez sur [C/⊗].
- 5 Appuyez sur la touche [↶] ou [↷].

Effacement des informations des appelants

- 1 Appuyez sur [≡/OK].
- 2 Sélectionnez "LISTE APPELANTS", puis appuyez sur la touche [▶].
- 3 Appuyez sur la flèche [▲] ou [▼] à plusieurs reprises pour afficher l'entrée souhaitée, puis sur [≡/OK].

- 4 Sélectionnez "EFFACER", puis appuyez sur la touche [▶].
 - Pour effacer toutes les entrées, sélectionnez "EFFACER TOUT", puis appuyez sur la touche [▶].
- 5 Sélectionnez "OUI", puis appuyez sur la touche [▶].
- 6 Appuyez sur la touche [↶] ou [↷].

Mémorisation des informations des appelants dans le répertoire

- 1 Appuyez sur [≡/OK].
- 2 Sélectionnez "LISTE APPELANTS", puis appuyez sur la touche [▶].
- 3 Appuyez sur la flèche [▲] ou [▼] à plusieurs reprises pour afficher l'entrée souhaitée, puis sur [≡/OK].
- 4 Sélectionnez "AJOUT. REPERT.", puis appuyez sur la touche [▶].
- 5 Poursuivez à l'étape 3, "Ajout d'entrées au répertoire", page 14.

Service de messagerie vocale

La messagerie vocale est un service de répondeur automatique offert par votre fournisseur de services. Si vous vous abonnez à ce service, la messagerie vocale de votre fournisseur de services peut répondre aux appels lorsque vous êtes dans l'impossibilité de le faire ou lorsque la ligne est occupée. Les messages sont enregistrés par le fournisseur de services, et pas par votre téléphone.

Mode utilisation multipostes

Utilisation d'appareils supplémentaires

Combinés supplémentaires

Vous pouvez enregistrer jusqu'à 6 combinés par base. Des combinés supplémentaires vous permettent d'avoir, par exemple, un appel d'intercommunication avec un autre combiné pendant qu'un troisième est en communication avec l'extérieur. Pour plus d'informations sur la commande de combinés supplémentaires, reportez-vous à la page 4.

Important:

- Le modèle de combiné supplémentaire recommandé pour être utilisé avec cet appareil est présenté à la page 4. Si un autre modèle est utilisé, certaines opérations (réglages du combiné, réglages de la base, etc.) peuvent ne pas être disponibles.

Bases supplémentaires

Vous pouvez enregistrer vos combinés sur 4 bases maximum, ce qui vous permet d'ajouter d'autres bases et d'étendre la zone d'utilisation de vos combinés. Si un combiné sort de la zone de couverture de sa base lorsque "AUTO" est sélectionné dans la sélection de l'accès à la base (page 33), il cherche une autre base pour effectuer ou recevoir des appels. Une base et les combinés avec lesquels elle communique sont appelés "cellule radio".

Remarque:

- Les appels sont coupés lorsque le combiné passe d'une cellule radio à une autre.
- Les appels d'intercommunication et les transferts d'appels ne sont possibles qu'entre des combinés de la même cellule radio.

Enregistrement d'un combiné sur une base

Pour enregistrer un combiné supplémentaire sur une base (enregistrement simple)

Le combiné et la base inclus sont préenregistrés. Après l'acquisition d'un combiné supplémentaire, enregistrez-le sur la base. Vérifiez que ce combiné est sous tension. S'il ne l'est pas, appuyez sur la touche **[*0]** et maintenez-la enfoncée pendant quelques secondes.

- 1 Décrochez le combiné supplémentaire et appuyez sur **[*0]** pour mettre le combiné en mode veille.
- 2 Appuyez sur la touche **[**]** de la base et maintenez-la enfoncée pendant environ 3 secondes jusqu'à ce que la tonalité d'enregistrement retentisse.
- 3 Remplacez le combiné supplémentaire sur la base. La tonalité d'enregistrement continue à retentir. Le combiné toujours sur la base, attendez qu'une tonalité de confirmation retentisse et que **Y** arrête de clignoter.

Remarque:

- Si une tonalité d'erreur retentit ou si **Y** continue à clignoter, enregistrez le combiné manuellement (enregistrement manuel ; page 32).
- Si tous les combinés enregistrés commencent à sonner à l'étape 2, appuyez sur la touche **[**]** pour arrêter. Recommencez à l'étape 1.
- Chargez les batteries de votre combiné supplémentaire pendant environ 7 heures avant la première utilisation.
- Cette méthode d'enregistrement ne fonctionne pas pour les combinés qui ont déjà été enregistrés sur une base. Dans ce cas, enregistrez le combiné manuellement (enregistrement manuel ; page 32).

Pour enregistrer un combiné sur une base supplémentaire (enregistrement manuel)

Vous pouvez enregistrer manuellement un combiné sur une base, de la manière suivante.

- 1 Appuyez sur **[E]/OK**.

Mode utilisation multipostes

- 2 Sélectionnez "**PROG. COMBINE**", puis appuyez sur la flèche [▶].
- 3 Sélectionnez "**INSCRIPTION**", puis appuyez sur la touche [▶] à 2 reprises.
- 4 Sélectionnez un numéro de base, puis appuyez sur la touche [▶].
 - Ce numéro est utilisé par le combiné à titre de référence uniquement.
- 5 Appuyez sur la touche [Ⓜ] de la base et maintenez-la enfoncée pendant environ 3 secondes jusqu'à ce que la tonalité d'enregistrement retentisse.
 - Si tous les combinés enregistrés commencent à sonner, appuyez sur la touche [Ⓜ] pour arrêter, puis recommencez cette étape.
 - Après avoir appuyé sur la touche [Ⓜ], vous devez exécuter le reste de cette procédure en 1 minute.
- 6 Attendez que le message "**ENTRER PIN BASE**" s'affiche, entrez "0000" (code PIN de la base par défaut), puis appuyez sur [≡/OK].
 - Si vous avez modifié le code PIN, entrez-le (page 28).
 - Lorsque le combiné est enregistré, ∇ arrête de clignoter. Si les bips de touche sont activés (page 22), une tonalité de confirmation se fait entendre.

Sélection d'une base

Lorsque "**AUTO**" est sélectionné, le combiné utilise automatiquement une base disponible sur laquelle il est enregistré. Si une base particulière est sélectionnée, le combiné n'effectue et ne reçoit des appels qu'à partir de cette base. Si le combiné sort de la zone de couverture de cette base, aucun appel ne peut être effectué.

- 1 Appuyez sur [≡/OK].
- 2 Sélectionnez "**PROG. COMBINE**", puis appuyez sur la flèche [▶].
- 3 Sélectionnez "**SELECTION BASE**", puis appuyez sur la flèche [▶].
- 4 Sélectionnez le numéro de la base souhaitée ou "**AUTO**", puis appuyez sur la touche [▶].

- Le combiné commence à rechercher la base.

Annulation d'un combiné

6 combinés maximum peuvent être enregistrés sur une base. Un combiné peut annuler son propre enregistrement (ou celui d'un autre combiné) mémorisé dans la base. Cette fonctionnalité permet à la base "d'oublier" le combiné.

- 1 Appuyez sur [≡/OK].
- 2 Sélectionnez "**PROG. BASE**", puis appuyez sur la flèche [▶].
- 3 Entrez "0000" (code PIN de la base par défaut).
 - Si vous avez modifié le code PIN, entrez-le (page 28).
- 4 Entrez "335".
- 5 Sélectionnez "**ANNUL. COMBINE**", puis appuyez sur la flèche [▶].
 - Les numéros de tous les combinés enregistrés sur la base s'affichent.
- 6 Sélectionnez le ou les combinés à annuler en appuyant sur le numéro de combiné souhaité.
 - Le ou les numéros de combinés sélectionnés clignotent.
 - Pour annuler un numéro de combiné sélectionné, appuyez de nouveau dessus. Le numéro arrête de clignoter.
- 7 Appuyez sur [≡/OK].
- 8 Sélectionnez "**OUI**", puis appuyez sur la flèche [▶].
- 9 Appuyez sur la touche [✕Ⓞ].

Annulation d'une base

Un combiné peut être enregistré sur 4 bases maximum. Il peut annuler une base sur laquelle il est enregistré. Cette fonctionnalité permet au combiné "d'oublier" la base.

- 1 Appuyez sur [≡/OK].
- 2 Sélectionnez "**PROG. COMBINE**", puis appuyez sur la flèche [▶].
- 3 Sélectionnez "**INSCRIPTION**", puis appuyez sur la flèche [▶].

Mode utilisation multipostes

- 4 Entrez "335".
- 5 Sélectionnez "ANNULATION BASE", puis appuyez sur la flèche [▶].
- 6 Entrez "0000" (code PIN du combiné par défaut).
 - Si vous avez modifié le code PIN, entrez-le (page 22).
- 7 Sélectionnez la ou les bases à annuler en appuyant sur le numéro de base souhaité.
 - Le ou les numéros de base sélectionnés clignotent.
 - Pour annuler un numéro de base sélectionné, appuyez de nouveau dessus. Le numéro arrête de clignoter.
- 8 Appuyez sur [≡/OK].
- 9 Sélectionnez "OUI", puis appuyez sur la flèche [▶].
- 10 Appuyez sur la touche [✕⊙].

Remarque:

- Pour enregistrer le combiné sur une autre base ou de nouveau sur la même base, reportez-vous à l'enregistrement manuel (page 32).

Augmentation de la zone de couverture de la base

Vous pouvez augmenter la zone de couverture de la base à l'aide d'un répéteur DECT. Utilisez uniquement le répéteur DECT Panasonic présenté à la page 4. Pour plus d'informations, contactez votre revendeur Panasonic.

Important:

- Avant d'enregistrer le répéteur sur la base, vous devez activer le mode répéteur.

Activation/désactivation du mode répéteur

- 1 Appuyez sur [≡/OK].
- 2 Sélectionnez "PROG. BASE", puis appuyez sur la flèche [▶].
- 3 Entrez "0000" (code PIN de la base par défaut).
 - Si vous avez modifié le code PIN, entrez-le (page 28).
- 4 Sélectionnez "AUTRES OPTIONS", puis appuyez sur la flèche [▶].

- 5 Sélectionnez "MODE REPETEUR", puis appuyez sur la flèche [▶].
- 6 Sélectionnez "OUI" ou "NON", puis appuyez sur la flèche [▶].
- 7 Appuyez sur la touche [✕⊙].

Remarque:

- Après l'activation/désactivation du mode répéteur, vous ne pouvez pas effectuer ou recevoir d'appel pendant quelques instants.

Intercommunication entre combinés

Les appels d'intercommunication peuvent être effectués entre des combinés de la même cellule radio, mais pas entre des combinés de différentes cellules radio.

Exemple: Le combiné 1 appelle le combiné 2

- 1 **Combiné 1:**
Appuyez sur les touches [INT] et [2] (numéro de combiné souhaité).
- 2 **Combiné 2:**
Appuyez sur la touche [↶] ou [↷] pour répondre.
- 3 A la fin de la conversation, appuyez sur la touche [✕⊙].



Transfert d'appels entre combinés

Les appels externes peuvent être transférés entre 2 combinés de la même cellule radio.

Exemple: Le combiné 1 transfère un appel au combiné 2

- 1 **Combiné 1:**
Pendant un appel externe, appuyez sur les touches [INT] et [2] (numéro de combiné souhaité).
 - L'appel externe est mis en attente.
 - Si vous n'obtenez pas de réponse, appuyez sur la touche [INT] pour reprendre l'appel externe.
- 2 **Combiné 2:**

Mode utilisation multipostes

Appuyez sur la touche  ou  pour répondre à l'appel.

- Le combiné 2 peut parler avec le combiné 1.

3 Combiné 1:

Pour terminer le transfert d'appel, appuyez sur la touche .

Transfert d'un appel sans parler à l'utilisateur de l'autre combiné

- 1 Lorsque vous êtes en communication avec l'extérieur, appuyez sur la touche **[INT]**, puis sur le numéro du combiné souhaité.
 - L'autre combiné sonne s'il se trouve dans la zone de couverture de la base et s'il est activé.
- 2 Appuyez sur la touche .

- L'appel externe sonne sur l'autre combiné.

Remarque:

-  clignote pour indiquer que l'appel externe est en attente.
- Si l'utilisateur de l'autre combiné n'a pas répondu à l'appel après 1 minute, l'appel retentit de nouveau sur votre combiné.

Informations utiles

Montage mural

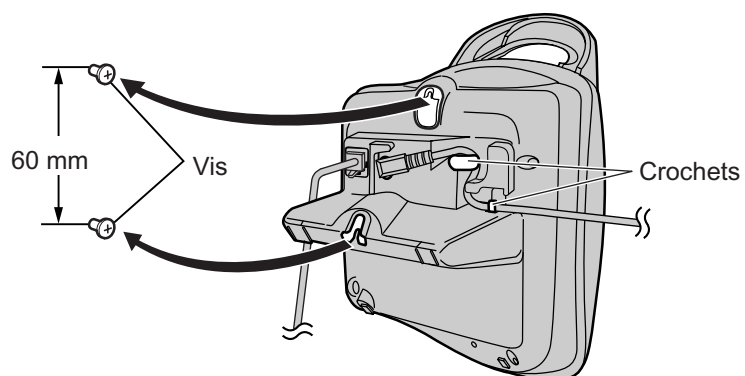

Remarque:

- Assurez-vous que les vis sont solidement fixées au mur.
- Ne coinciez pas le cordon téléphonique et le cordon de l'adaptateur secteur entre la base et le mur.
- Utilisez le gabarit de montage mural suivant pour positionner les vis avant de forer.



Saisies de caractères disponibles

Les touches de numérotation permettent d'entrer des caractères et des numéros. Plusieurs caractères sont attribués à chaque touche de numérotation. Les modes de saisie de caractères disponibles sont Alphanumérique, Grec, Etendu 1, Etendu 2 et Cyrillique. En modes de saisie de caractères Alphanumérique (ABC), Grec (ΑΒΓ), Etendu 1 (ΑΑΑ), Etendu 2 (ΣΣΣ) ou Cyrillique (ΑΒВ), vous pouvez sélectionner le caractère à entrer en appuyant à plusieurs reprises sur une touche de numérotation.

- Lorsque l'appareil affiche l'écran de saisie de caractères :
 - Appuyez sur la flèche [◀] ou [▶] pour déplacer le curseur.
 - Appuyez sur les touches de numérotation pour entrer des caractères et des numéros.
 - Appuyez sur la touche [C/⌫] pour effacer le caractère ou le numéro mis en évidence par le curseur. Maintenez la touche [C/⌫] enfoncée pour supprimer tous les caractères ou numéros.
 - Appuyez sur la touche [↵] pour basculer entre les majuscules et les minuscules.
 - Pour entrer un autre caractère figurant sur la même touche de numérotation, appuyez sur la flèche [▶] pour placer le curseur au niveau de l'espace suivant, puis appuyez sur la touche de numérotation appropriée.

Modes d'entrée de caractères

Plusieurs modes de saisie de caractères sont disponibles. Lorsque l'appareil affiche l'écran de saisie de caractères, appuyez sur [□], puis sélectionnez un mode de saisie de caractères et appuyez sur [▶]. Le mode par défaut est Alphanumérique.

Tableau des caractères de type alphanumérique (ABC)

0	1	ABC 2	DEF 3	GHI 4	JKL 5	MNO 6	PQRS 7	TUV 8	WXYZ 9
Espace	Espace #	A B C	D E F	G H I	J K L	M N O	P Q R S	T U V	W X Y Z
0	& ' () *	2	3	4	5	6	7	8	9
	, - . / 1	a b c	d e f	g h i	j k l	m n o	p q r s	t u v	w x y z
		2	3	4	5	6	7	8	9

Tableau des entrées numériques (0-9)

0	1	ABC 2	DEF 3	GHI 4	JKL 5	MNO 6	PQRS 7	TUV 8	WXYZ 9
0	1	2	3	4	5	6	7	8	9

Tableau des caractères grecs (ΑΒΓ)

0	1	ABC 2	DEF 3	GHI 4	JKL 5	MNO 6	PQRS 7	TUV 8	WXYZ 9
Espace	Espace #	A B Γ	Δ E Ζ	H Θ I	K Λ M	N Ξ O	Π Ρ Σ	T Υ Φ	X Ψ Ω Ξ
0	& ' () *	2	3	4	5	6	7	8	9
	, - . / 1								

Informations utiles

Tableau des caractères étendus 1 (AĂÄ)

0	1	ABC 2	DEF 3	GHI 4	JKL 5	MNO 6	PQRS 7	TUV 8	WXYZ 9
Espace 0	Espace # & ' () * , - . / 1	A Ä Á Â Ã Ä Å Æ B C Ç 2	D E È É Ê Ë Ë F 3	G Ğ H I Ì Í Î Ï Î Î Î 4	J K L 5	M N Ñ O Ò Ó Ô Õ Ö ø 6	P Q R S Ş ß 7	T U Û Ú Ü Û Û V 8	W Ŵ X Y ŷ Z 9
		a à á â ã ä å æ b c ç 2	d e è é ê ë ë f 3	g ğ h i ì í î ï î î î 4	j k l 5	m n ñ o ò ó ô õ ö ø 6	p q r s ş ß 7	t u ù ú û ü û v 8	w ŵ x y ŷ z 9

- Les caractères suivants sont utilisés tant pour les majuscules que pour les minuscules :

ø Ş Ŵ ŷ

Tableau des caractères étendus 2 (SSŠ)

0	1	ABC 2	DEF 3	GHI 4	JKL 5	MNO 6	PQRS 7	TUV 8	WXYZ 9
Espace 0	Espace # & ' () * , - . / 1	A Á Ā Ą B C Ć Ć 2	D Ď E É Ě Ě F 3	G H I Í 4	J K L Ł Ł Ł 5	M N Ń Ń O Ó Ö Ö 6	P Q R Ŕ Ŕ S Š Š 7	T Ť U Ú Ü Ü Û V 8	W X Y ŷ Ý Z Ž Ž Ž 9
		a á ā ą b c ć ć 2	d ď e é ě ě f 3	g h i í 4	j k l ł ł ł ł 5	m n ń ń o ó ö ö 6	p q r ŕ ŕ s š š 7	t ŧ u ú ú ü ü û v 8	w x y ŷ ý z ž ž ž 9

- Les caractères suivants sont utilisés tant pour les majuscules que pour les minuscules :

Ą Ć Ć Ě Ł Ł Ł Ń Ŕ Š Š ŷ ŷ Ž Ž Ž

Tableau des caractères cyrilliques (ABB)

0	1	ABC 2	DEF 3	GHI 4	JKL 5	MNO 6	PQRS 7	TUV 8	WXYZ 9
Espace 0 ŀ Ğ Ć Ĭ Ï Ÿ	Espace # & ' () * , - . / 1	A Б В Г 2	Д Е Ж З 3	И Ы К Л 4	М Н О П 5	Р С Т У 6	Ф Х Ц Ч 7	Ш Щ Ъ Ы 8	Ь Э Ю Я 9

Informations utiles

Dépannage

Si vous continuez à rencontrer des difficultés après avoir suivi les instructions de cette section, débranchez l'adaptateur secteur et éteignez le combiné, puis rebranchez l'adaptateur secteur et rallumez le combiné.

Réglages initiaux

Problème	Cause & solution
⏏ clignote.	<ul style="list-style-type: none">● Le combiné n'est pas enregistré sur la base. Enregistrez-le (page 32).● Le combiné est trop loin de la base. Rapprochez-le.● L'adaptateur secteur n'est pas branché. Vérifiez les raccordements.
L'écran du combiné est vide.	<ul style="list-style-type: none">● Le combiné n'est pas allumé. Allumez-le (page 9).
Il est impossible d'allumer le combiné.	<ul style="list-style-type: none">● Assurez-vous que les piles sont installées correctement (page 8).● Chargez complètement les piles (page 8).● Nettoyez le contact de charge et chargez de nouveau (page 8).

Informations utiles

Téléphone

Problème	Cause & solution
Je ne peux pas effectuer ou recevoir d'appels.	<ul style="list-style-type: none"> ● L'adaptateur secteur ou le cordon téléphonique ne sont pas branchés. Vérifiez les raccordements. ● Si vous utilisez un répartiteur pour brancher l'appareil, retirez-le et branchez l'appareil directement à la prise murale. Si l'appareil fonctionne correctement, vérifiez le répartiteur. ● Débranchez la base du cordon téléphonique et branchez le cordon sur un téléphone qui fonctionne. Si ce téléphone fonctionne correctement, contactez notre personnel de service pour faire réparer l'appareil. Si ce téléphone ne fonctionne pas correctement, contactez votre fournisseur de services. ● La fonction d'interdiction d'appel est activée. Désactivez-la (page 22). ● Vous avez composé des indicatifs téléphoniques interdits (page 28). ● Lorsque la fonction de verrouillage du clavier est activée. Désactivez-la (page 12).
L'appareil ne sonne pas.	<ul style="list-style-type: none"> ● Le volume de la sonnerie est coupé. Réglez le volume de la sonnerie du combiné (page 19) et de la base (page 25). ● La fonction de mode nuit est activée. Désactivez-la (page 20, 25).
Les batteries devraient être en train de se charger, mais l'icône de batterie ne change pas.	<ul style="list-style-type: none"> ● Nettoyez le contact de charge et chargez de nouveau (page 8). ● L'adaptateur secteur est débranché. Branchez-le.
Une tonalité d'occupation retentit lorsque vous appuyez sur la touche [↶].	<ul style="list-style-type: none"> ● Le combiné est trop loin de la base. Rapprochez-le et réessayez. ● Un autre combiné est en communication avec l'extérieur. Attendez que l'utilisateur mette fin à l'appel.
Des bruits de parasites se font entendre, le son va et vient. Interférences provenant d'autres appareils électriques.	<ul style="list-style-type: none"> ● Eloignez le combiné et la base d'autres appareils électriques. ● Rapprochez le combiné de la base. ● Votre appareil est connecté à une ligne téléphonique avec un service DSL. Il est recommandé de brancher un filtre (contactez votre fournisseur de service DSL) sur la ligne téléphonique entre la base et la prise de téléphone.
Le combiné s'arrête pendant que je l'utilise.	<ul style="list-style-type: none"> ● Débranchez l'adaptateur secteur et éteignez le combiné. Rebranchez l'adaptateur secteur, rallumez le combiné et réessayez.

Informations utiles

Problème	Cause & solution
Lors de la mémorisation d'une entrée dans le répertoire ou lors de l'attribution d'une numérotation "une touche", le combiné commence à sonner.	<ul style="list-style-type: none"> • Vous recevez un appel. Pour y répondre, appuyez sur la touche [↶]. La programmation est annulée. Recommencez.
Appuyer sur la touche [●] n'affiche pas/ne compose pas le dernier numéro composé.	<ul style="list-style-type: none"> • Le numéro recomposé comportait plus de 24 chiffres. Recomposez le numéro manuellement.
Le combiné émet un bip par intermittence et/ou [■] clignote.	<ul style="list-style-type: none"> • Chargez complètement les piles (page 8).
J'ai chargé complètement les piles, mais [■] continue à clignoter.	<ul style="list-style-type: none"> • Nettoyez le contact de charge et chargez de nouveau (page 8). • Il est temps de remplacer les piles (page 9).
Les informations des appelants ne sont pas affichées.	<ul style="list-style-type: none"> • Vous devez vous abonner au service d'identification des appels. • Votre appareil est connecté à une ligne téléphonique avec un service DSL. Il est recommandé de brancher un filtre (contactez votre fournisseur de service DSL) sur la ligne téléphonique entre la base et la prise de téléphone.
Lorsque je consulte les informations des appelants, l'écran repasse en mode veille.	<ul style="list-style-type: none"> • Ne vous arrêtez pas pendant plus d'une minute pendant une recherche.
Je ne peux pas enregistrer un combiné sur une base.	<ul style="list-style-type: none"> • Le nombre maximum de bases (4) sont déjà enregistrés sur le combiné. Effacez les enregistrements des bases non utilisées du combiné (page 33). • Le nombre maximum de combinés (6) sont déjà enregistrés sur la base. Effacez les enregistrements des combinés non utilisés de la base (page 33). • Vous avez entré un code PIN erroné. Si vous avez oublié votre code PIN, consultez le centre de services Panasonic le plus proche. • Eloignez le combiné et la base d'autres appareils électriques.

Informations utiles

Caractéristiques

■ **Norme :**

DECT (Digital Enhanced Cordless Telecommunications : télécommunications numériques sans fil améliorées),
GAP (Generic Access Profile : profil d'accès générique)

■ **Nombre de voies :**

120 voies duplex

■ **Plage de fréquences :**

1,88 GHz à 1,9 GHz

■ **Procédure duplex :**

TDMA (Time Division Multiple Access : accès multiple à répartition temporelle)

■ **Espacement entre voies :**

1 728 kHz

■ **Débit binaire :**

1 152 kbit/s

■ **Modulation :**

GFSK (Gaussian Frequency Shift Keying : modulation par déplacement de fréquence à filtrage gaussien)

■ **Puissance de transmission RF :**

Environ 250 mW

■ **Alimentation électrique :**

220–240 V, 50 Hz

■ **Consommation électrique, base :**

Mode veille : Environ 3,5 W

Maximum : Environ 9,2 W

■ **Conditions de fonctionnement :**

5 °C–40 °C, 20 %–80 % humidité relative de l'air (sec)

■ **Dimensions :**

Base : Environ 111 mm × 121 mm × 123 mm

Combiné : Environ 148 mm × 48 mm × 32 mm

■ **Poids :**

Base : Environ 200 g

Combiné : Environ 130 g

Remarque:

- Les caractéristiques peuvent changer.
- Les illustrations figurant dans ce manuel utilisateur peuvent différer légèrement du produit réel.

Index

- A** Affichage
 Contraste: 21
 Icônes: 7
 Langue: 21
 Mode veille: 21
 Alarme: 19
 Amplificateur de voix: 12
 Appeler un correspondant: 11
 Appel interdit: 22
 Appels manqués: 30
- B** Base
 Annulation: 33
 Bases supplémentaires: 32
 Code PIN: 28
 Réglages: 24
 Rétablissement: 29
 Sélection: 33
 Batteries
 Autonomie: 9
 Charge: 8
 Installation: 8
 Niveau de charge: 9
 Remplacement: 9
 Bips de touche: 22
- C** Catégorie: 14
 Sonneries: 30
 Code PIN
 Base: 28
 Combiné: 22
 Combiné
 Activation/désactivation: 9
 Annulation: 33
 Code PIN: 22
 Combinés supplémentaires: 32
 Enregistrement: 32
 Localisation: 13
 Réglages: 18
 Rétablissement: 23
- D** Date et heure: 10
 Désactivation du micro: 12
- E** Enregistrement d'un combiné: 32
- H** Haut-parleur: 11
- I** Intercommunication: 34
- L** Liste de renumérotation: 11
- M** Messagerie vocale: 31
 Mise sous/hors tension: 9
 Mode nuit
 Base: 25
 Combiné: 20
 Montage mural: 36
- N** Numéros d'urgence: 26
 Numérotation en chaîne: 16
 Numérotation "une touche": 15
- P** Pause: 13, 26
 Prise de ligne automatique: 13, 22
- R** Raccordements: 7
 Rappel: 12, 26
 Renumerotation: 11
 Répertoire: 14
 Appeler un correspondant: 14
 Copie: 16
 Effacement: 15
 Mémorisation: 14
 Modification: 15
 Répéteur: 34
 Répondre à un appel: 13
 Restriction d'appel: 28
- S** Saisie de caractères: 37
 Sélection automatique de l'opérateur (ARS): 26
 Code opérateur: 27
 Préfixes: 27
 Service d'identification des appels: 30
 Sonneries: 19
- T** Transfert d'appels: 34
- V** Verrouillage du clavier: 12
 Volume
 Ecouteur: 11
 Haut-parleur: 11
 Sonnerie (base): 25
 Sonnerie (combiné): 19

Service après-vente: www.panasonic.ch

CE0436

1999/5/EC

Service des ventes :
John Lay Electronics AG
Littauerboden 1
CH-6014 Littau-Lucerne
Suisse

Panasonic Communications Zhuhai Co., Ltd.
3 Ping Xi 8 Lu, Nanping Keji Gongye Yuan, Zhuhai, Guangdong, China 519060

Droit d'auteur :
Cette documentation est protégée par le droit d'auteur acquis par Panasonic Communications Co., Ltd. et ne peut être reproduite qu'à des fins d'utilisation interne. Toutes les autres reproductions, partielles ou intégrales, ne sont autorisées que moyennant le consentement écrit de Panasonic Communications Co., Ltd.

© 2005 Panasonic Communications Co., Ltd. Tous droits réservés.

PQQX14586ZA CC0405FY0

SL-1/3