

# Panasonic

## KX-TCA120EX

**Installation Manual  
Bedienungsanleitung  
Manuel installateur  
Installatiehandleiding  
Installationsmanual  
Bruksanvisning  
Asennusohje  
Manual de Instalação  
Οδηγίες εγκατάστασης  
Installationsvejledning  
Manual de Instalación  
Istruzioni per l'uso  
Kullanım Kılavuzu**

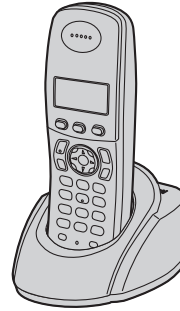

**Additional Digital Cordless Handset  
Zusätzliches DECT Mobilteil  
Combiné supplémentaire numérique sans fil  
Additionele Digitale Draadloze Handset  
Extra digital, trådløs handnehet  
Ekstra digitalt, trådløst håndsett  
DECT-lisäluuri  
Telefone Sem Fios Digital Adicional  
Προαιρετικό Ψηφιακό Ασύρματο Ακουστικό  
Ekstra digitalt, trådløst håndsæt  
Portátil inalámbrico digital adicional  
Cordless Aggiuntivo Opzionale  
İlave Dijital Mobil Cihaz**

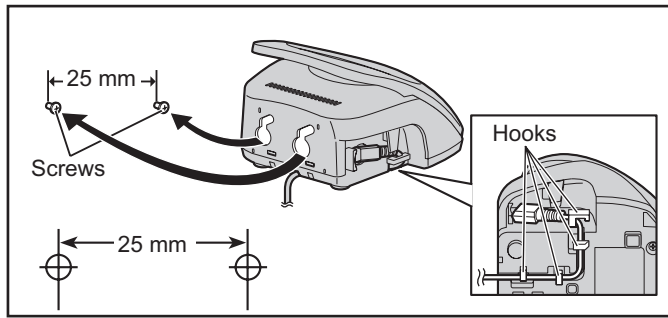
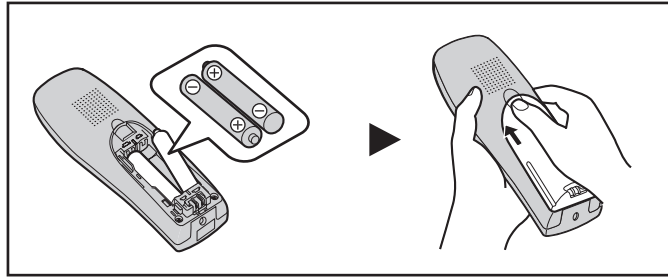

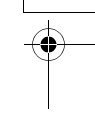
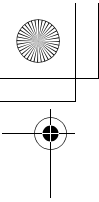

**Contents/Inhalt/Table des matières/Inhoud/Innehåll/  
Innholdsfortegnelse/Sisällysluettelo/Índice/Περιχόμενα/  
Indholdsfortegnelse/Contenido/Indice/İçindekiler**

English .....	4
Deutsch .....	7
Français.....	11
Nederlands.....	15
Svenska.....	19
Norsk .....	23
Suomi .....	27
Português.....	31
Ελληνικά.....	35
Dansk.....	39
Español .....	43
Italiano.....	47
Türkçe.....	51

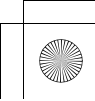
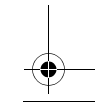
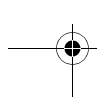
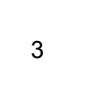
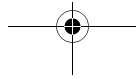
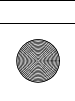
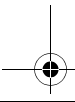
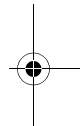
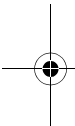

# English

## **PLEASE READ BEFORE USE AND SAVE**

*This unit is an additional handset for use with the KX-TCD200 Digital Cordless Phone. You must register this unit with your KX-TCD200 base unit before it can be used. Please refer to the KX-TCD200 operating instructions for further details.*

### **Included accessories**

Charger (PQLV30032) .....	1	Rechargeable batteries.....	2
AC adaptor (PQLV200CE) .....	1	(AAA (R03) size HHR-4EPT)	
		Handset cover .....	1

### **Additional/replacement accessories**

Model No.	Description
P03P	2 rechargeable nickel metal hydride (Ni-MH) batteries

#### **Note:**

- In the event of problems, you should contact your equipment supplier in the first instance.

### **Important information**

#### **General**

- Use only the AC adaptor included with this product.
- Do not connect the AC adaptor to any AC outlet other than a standard 220-240 V AC outlet.
- This product is unable to make calls when:
  - The portable handset battery(ies) need recharging or have failed.
  - There is a power failure.
  - The key lock feature is turned on.
  - The call bar feature is turned on (only phone numbers stored in the unit as emergency numbers can be called).
- Do not open the charger or handset other than to replace the battery(ies).
- This product should not be used near emergency/intensive care medical equipment and should not be used by people with pacemakers.

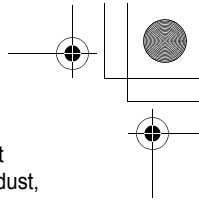
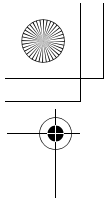

- Care should be taken that objects do not fall onto, and liquids are not spilled into, the unit. Do not subject this product to excessive smoke, dust, mechanical vibration or shock.

**Environment**

- Do not use this product near water.
- This product should be kept away from heat sources such as radiators, cookers, etc. It should also not be placed in rooms where the temperature is less than 5 °C or greater than 40 °C.
- The AC adaptor is used as the main disconnect device. Ensure that the AC outlet is installed near the unit and is easily accessible.

**Warning:**

- To prevent the risk of electrical shock, do not expose this product to rain or any other type of moisture.
- Unplug this unit from power outlets if it emits smoke, an abnormal smell or makes unusual noise. These conditions can cause fire or electric shock. Confirm that smoke has stopped and contact an authorised service centre.

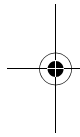

**Location**

- For maximum distance and noise-free operation, place your base unit:
  - Away from electrical appliances such as TVs, radios, personal computers or other phones.
  - In a convenient, high and central location.

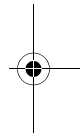

**Battery caution**

- We recommend using the battery(ies) noted on page 4. **Use only rechargeable battery(ies).**
- Do not mix old and new batteries.
- Do not dispose of the battery(ies) in a fire, as they may explode. Check local waste management codes for special disposal instructions.
- Do not open or mutilate the battery(ies). Released electrolyte from the battery(ies) is corrosive and may cause burns or injury to the eyes or skin. The electrolyte may be toxic if swallowed.
- Exercise care when handling the battery(ies). Do not allow conductive materials such as rings, bracelets or keys to touch the battery(ies), otherwise a short circuit may cause the battery(ies) and/or the conductive material to overheat and cause burns.

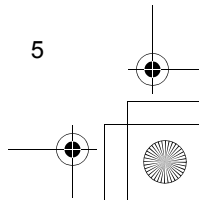
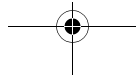
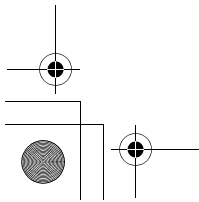

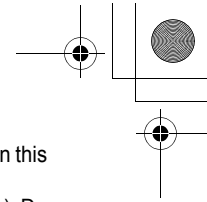
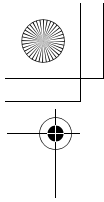

- Charge the battery(ies) in accordance with the information provided in this installation manual.
- Only use the included base unit (or charger) to charge the battery(ies). Do not tamper with the base unit (or charger). Failure to follow these instructions may cause the battery(ies) to swell or explode.

### Connections

- The AC adaptor must remain connected at all times. (It is normal for the adaptor to feel warm during use.)

### Battery charge

Place the handset on the charger for about 7 hours before initial use.

**Note:**

- The handset display may show “Please Wait . . .” when the handset is placed on the charger if it is not registered to a base unit.

### Registering the handset to KX-TCD200 base unit

Ensure that the handset is switched on. If it is not on, press and hold **[\*0]** for few seconds to turn the handset on.

- 1** Lift the handset and press **[\*0]** to put the handset in standby mode.
- 2** Press and hold **[\*])]** on the base unit for about 3 seconds, until the registration tone sounds.
- 3** Place the handset on the base unit. The registration tone continues to sound. With the handset still on the base unit, wait until a confirmation tone sounds and **Y** stops flashing.

**Note:**

- If an error tone sounds, or if **Y** is still flashing, register the handset manually. (See manual registration in the KX-TCD200 operating instructions.)
- If all registered handsets start ringing in step 2, press **[\*])]** to stop. Start again from step 1.
- Charge the batteries for about 7 hours before initial use.

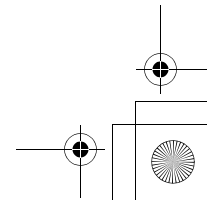
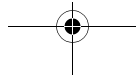
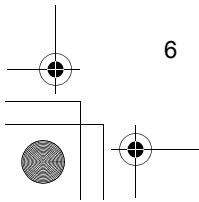
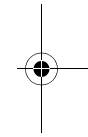
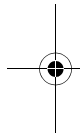

# Deutsch

## **BITTE LESEN SIE DIESE BEDIENUNGSANLEITUNG VOR INBETRIEBNAHME DES GERÄTES GRÜNDLICH DURCH**

*Bei diesem Gerät handelt es sich um ein optionales Mobilteil zur Verwendung mit dem digitalen Schnurlos-Telefon KX-TCD200. Bevor dieses Gerät verwendet werden kann, müssen Sie es an Ihrer KX-TCD200-Basisstation registrieren. Nähere Angaben hierzu erhalten Sie in der KX-TCD200-Bedienungsanleitung.*

### **Mitgeliefertes Zubehör**

Akkuladegerät (PQLV30032) .... 1	Aufladbare Akkus..... 2
Netzteil (PQLV200CE) ..... 1	(AAA (R03) HHR-4EPT)
	Akkufachabdeckung..... 1

### **Weiteres Zubehör/Ersatzteile**

Modell-Nr.	Beschreibung
P03P	2 aufladbare Nickelmetallhydrid- (Ni-MH)-Akkus

#### **Hinweis:**

- Wenden Sie sich bei Problemen zunächst an Ihren Fachhändler.

### **Wichtige Informationen**

#### **Allgemein**

- Verwenden Sie nur das im Lieferumfang enthaltene Netzteil.
- Schließen Sie das Netzteil nur an eine Standard-AC-Steckdose mit 220–240 V Wechselstrom an.
- In folgenden Fällen können mit diesem Produkt keine Anrufe getätigt werden:
  - Der/Die Akku(s) des schnurlosen Mobilteils muss/müssen geladen werden oder sind defekt.
  - Bei einem Stromausfall.
  - Bei aktivierter Tastensperre.

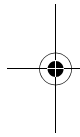
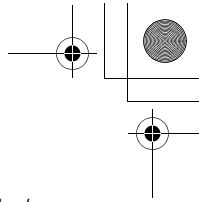
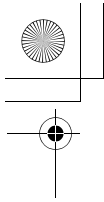

- Bei aktivierter Wahlsperre (nur die im Gerät als Notrufnummern gespeicherten Rufnummern können gewählt werden).
- Öffnen Sie das Ladegerät oder das Mobilteil nur zum Auswechseln des/der Akkus.
- Dieses Produkt darf nicht in der Nähe von medizinischer Notfall-/ Intensivpflegeausrüstung verwendet und nicht von Menschen mit Herzschrittmachern betrieben werden.
- Stellen Sie sicher, dass keine Objekte auf das Gerät fallen können und keine Flüssigkeiten in das Gerät verschüttet werden. Setzen Sie das Produkt weder übermäßigem Rauch, Staub, mechanischen Schwingungen oder Stößen aus.

**Betriebsumgebung**

- Verwenden Sie dieses Produkt nicht in der Nähe von Wasser.
- Betreiben Sie dieses Produkt nicht in der Nähe von Wärmequellen, wie Heizungen, Kochern usw. Stellen Sie dieses Produkt nicht in Räumen auf, in denen die Temperatur unter 5 °C oder über 40 °C liegt.
- Das Netzteil dient als Trennung zum übrigen Stromnetz. Stellen Sie sicher, dass sich die Netzsteckdose in der Nähe des Geräts befindet und leicht zugänglich ist.

**Warnung:**

- Setzen Sie dieses Gerät niemals Regen oder Feuchtigkeit aus, um elektrische Schläge zu vermeiden.
- Ziehen Sie den Netzstecker des Gerätes aus der Steckdose, wenn sich Rauch entwickelt, ein außergewöhnlicher Geruch ausströmt oder ungewöhnliche Geräusche zu hören sind. Derartige Bedingungen können Feuer oder einen Stromschlag verursachen. Stellen Sie sicher, dass kein Rauch mehr ausströmt und nehmen Sie mit einem autorisierten Service Center Kontakt auf.

**Aufstellort**

- Für einen rauschfreien Betrieb bei maximaler Kommunikationsentfernung stellen Sie die Basisstation wie folgt auf:
  - Nicht in der Nähe von elektrischen Geräten, wie beispielsweise TV-Geräten, Radiogeräten, PCs oder weiteren Telefonen.
  - An einer leicht zu erreichenden und zentralen Stelle.

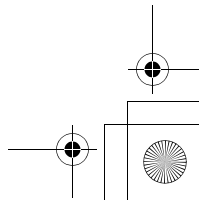
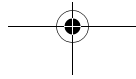
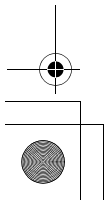
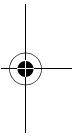



### Sicherheitshinweis für den Umgang mit Akkus

- Wir empfehlen den/die auf Seite 7 genannten Akku(s). **Verwenden Sie nur aufladbare Akku(s).**
- Verwenden Sie keine alten und neuen Akkus zusammen.
- Entsorgen Sie Akku(s) nicht durch Verbrennen, da sie explodieren können. Beachten Sie die lokalen Abfallbeseitigungsbestimmungen bezüglich besonderer Entsorgungsvorschriften.
- Öffnen und beschädigen Sie den/die Akku(s) nicht. Freigesetztes Elektrolyt aus dem/den Akku(s) ist korrosiv und kann Verbrennungen oder Verletzungen an Augen und Haut hervorrufen. Das Elektrolyt kann bei Verschlucken toxisch wirken.
- Lassen Sie beim Umgang mit dem/den Akku(s) Vorsicht walten. Lassen Sie keine leitenden Materialien, wie beispielsweise Ringe, Armbänder oder Schlüssel den/die Akku(s) berühren, da dies zu einem Kurzschluss führen kann, bei dem sich der/die Akku(s) und/oder die leitenden Materialien überhitzen und somit Verbrennungen verursachen können.
- Ersetzen Sie den Akku/die Akkus gemäß den Informationen in dieser Bedienungsanleitung.
- Verwenden Sie zum Laden des/der Akkus nur die mitgelieferte Basisstation (bzw. das Ladegerät). Nehmen Sie keine Änderungen an der Basisstation (bzw. am Ladegerät) vor. Die Nichtbefolgung dieser Anweisungen kann zum Aufquellen oder Explodieren des/der Akku(s) führen.

### Anschlüsse

- Das Netzteil muss stets angeschlossen bleiben (es ist normal, dass sich das Netzteil während des Betriebs warm anfühlt).

### Laden des/der Akku(s)

Legen Sie das Mobilteil vor dem ersten Gebrauch ca. 7 Stunden lang auf das Ladegerät.

#### Hinweis:

- Das Mobilteil-Display kann "Please Wait..." anzeigen, wenn das Mobilteil auf das Ladegerät gelegt wird und es nicht für die Basisstation registriert ist.

## Registrierung eines Mobilteils für eine KX-TCD200-Basisstation

Stellen Sie sicher, dass das Mobilteil eingeschaltet ist. Andernfalls halten Sie **[\*0]** einige Sekunden gedrückt, um das Mobilteil einzuschalten.

- 1 Nehmen Sie das Mobilteil ab und drücken Sie auf **[\*0]** um das Mobilteil in den Standby-Modus zu versetzen.
- 2 Halten Sie **[\*])** an der Basisstation ca. 3 Sekunden lang gedrückt, bis das Registriersignal ertönt.
- 3 Legen Sie das Mobilteil auf die Basisstation. Das Registriersignal ertönt weiterhin. Lassen Sie das Mobilteil auf der Basisstation liegen und warten Sie, bis ein Bestätigungssignal ertönt und **Y** zu blinken aufhört.

### Hinweis:

- Ertönt ein Fehlersignal oder blinkt **Y** weiterhin, registrieren Sie das Mobilteil manuell. (Einzelheiten zur manuellen Registrierung finden Sie in der KX-TCD200-Bedienungsanleitung.)
- Wenn alle registrierten Mobilteile in Schritt 2 zu klingeln beginnen, drücken Sie **[\*])**, um den Vorgang zu beenden. Wiederholen Sie den Vorgang erneut ab Schritt 1.
- Laden Sie die Akkus vor dem ersten Gebrauch ca. 7 Stunden lang auf.

## Änderung der Display-Sprache

- 1 Drücken Sie **[≡/OK]**.
- 2 Wählen Sie "Handset Setup" und anschließend **[▶]**.
- 3 Wählen Sie "Display Setup", und anschließend **[▶]**.
- 4 Wählen Sie "Select Language", und drücken Sie dann **[▶]**.
- 5 Wählen Sie die gewünschte Sprache und drücken Sie anschließend auf **[▶]**.
- 6 Drücken Sie **[\*0]**.

### Hinweis:

- Wenn Sie eine Sprache auswählen, die Sie nicht lesen können, drücken Sie **[\*0]**, **[≡/OK]**, dann 2 Mal **[▲]**, dann **[▶]**, dann 2 Mal **[▼]**, dann **[▶]**, dann **[▼]** und dann **[▶]**, wählen Sie die gewünschte Sprache aus, und drücken Sie anschließend **[▶]**. Drücken Sie **[\*0]**.

## Français

### **VEUILLEZ LIRE ATTENTIVEMENT CE MANUEL AVANT D'UTILISER L'APPAREIL**

*Ce combiné en option doit être utilisé avec le téléphone numérique sans fil KX-TCD200. Vous devez enregistrer cet appareil avec votre base KX-TCD200 avant de pouvoir l'utiliser. Pour plus de détails, veuillez consulter le manuel utilisateur du modèle KX-TCD200.*

#### **Accessoires inclus**

Chargeur (PQLV30032) .....	1	Batteries rechargeables .....	2
Adaptateur secteur (PQLV200CE) .....	1	(taille AAA (R03) HHR-4EPT)	
		Couvercle du combiné .....	1

#### **Accessoires supplémentaires/de rechange**

Modèle	Description
P03P	2 batteries nickel-hydrure métallique (Ni-MH) rechargeables

#### **Remarque:**

- En cas de problème, contactez en premier lieu votre fournisseur d'équipement.

#### **Informations importantes**

##### **Généralités**

- N'utilisez que l'adaptateur secteur fourni avec ce produit.
- Ne branchez pas l'adaptateur secteur sur une prise secteur autre qu'une prise 220–240 V c.a. standard.
- Cet appareil ne peut pas être utilisé pour téléphoner dans les cas suivants:
  - lorsque les batteries du combiné portatif sont déchargées ou défectueuses;
  - en cas de panne de courant;
  - lorsque la fonction de verrouillage du clavier est activée;

- lorsque la fonction d'appel interdit est activée (seuls les numéros de téléphone mémorisés en tant que numéros d'urgence peuvent être composés).

- N'ouvrez pas le chargeur ou le combiné sauf pour remplacer les piles.
- Cet appareil ne doit être utilisé ni à proximité d'un appareil de soins médicaux d'urgence ou intensifs, ni par des personnes portant un appareil de stimulation cardiaque (pacemaker).
- Veillez à ce qu'aucun objet ou liquide ne pénètre dans l'appareil.
- N'exposez pas l'appareil à une fumée excessive, à la poussière, aux vibrations mécaniques ou aux chocs.

#### Environnement

- N'utilisez pas cet appareil près de l'eau.
- Maintenez l'appareil éloigné de toute source de chaleur (radiateur, autocuiseur, etc.) et ne le laissez pas dans une pièce où la température est inférieure à 5 °C ou supérieure à 40 °C.
- L'adaptateur secteur est utilisé comme principal organe de déconnexion. Assurez-vous que la prise secteur est installée près de l'appareil et est facilement accessible.

#### Attention:

- Pour éviter tout risque de décharge électrique, n'exposez jamais cet appareil à la pluie ou toute autre source d'humidité.
- Débranchez l'appareil du secteur s'il émet de la fumée, une odeur anormale ou des bruits inhabituels. Ces situations peuvent entraîner un incendie ou un choc électrique. Assurez-vous que plus aucune fumée ne se dégage et contactez un centre de services agréé.

#### Emplacement

- Pour bénéficier d'une zone de couverture maximale et éviter les bruits parasites, il est recommandé d'installer la base comme indiqué ci-dessous:
  - loin d'appareils électriques tels que téléviseurs, radios, ordinateurs ou autres téléphones;
  - dans un endroit facile d'accès, élevé et central.

#### Précautions relatives aux piles

- Il est recommandé d'utiliser la ou les batteries présentées à la page 11.
- N'utilisez que des batteries rechargeables.**

- N'utilisez pas ensemble des piles neuves et des piles usagées.
- N'incinerez pas les batteries, car elles pourraient exploser. La pile doit être mise au rebut conformément à la réglementation locale sur les déchets.
- N'ouvrez pas les batteries et ne les détériorez pas. L'électrolyte des batteries est corrosif et peut provoquer des brûlures ou des blessures aux yeux ou à la peau. L'électrolyte est toxique et ne doit jamais être avalé.
- Manipulez les batteries avec précaution. Ne les mettez pas en contact avec des matériaux conducteurs tels que bagues, bracelets ou clés, car cela risquerait de provoquer un court-circuit et les batteries et/ou matériaux conducteurs pourraient surchauffer et occasionner des brûlures.
- Chargez la/les batterie(s) conformément aux informations contenues dans ce manuel utilisateur.
- N'utilisez que la base fournie (ou le chargeur) pour recharger les batteries. N'altérez pas la base (ou le chargeur). Le non-respect de ces instructions risque de faire gonfler ou exploser les batteries.

### Raccordements

- L'adaptateur secteur doit rester branché en permanence (il est normal que l'adaptateur soit chaud pendant son utilisation).

### Charge de la pile

Placez le combiné sur le chargeur pendant environ 7 heures avant la première utilisation.

#### Remarque:

- L'écran du combiné peut afficher "Please Wait..." lorsque le combiné est placé sur le chargeur s'il n'est pas enregistré sur une base.

### Enregistrement du combiné sur la base KX-TCD200

Vérifiez que le combiné est sous tension. S'il ne l'est pas, appuyez sur la touche **[\*]** et maintenez-la enfoncée pendant quelques secondes.

- 1 Soulevez le combiné et appuyez sur **[\*]** pour mettre le combiné en mode veille.
- 2 Appuyez sur la touche **[#]** de la base et maintenez-la enfoncée pendant environ 3 secondes jusqu'à ce que la tonalité d'enregistrement retentisse.

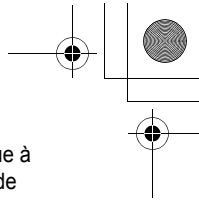
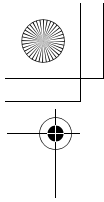

**3** Placez le combiné sur la base. La tonalité d'enregistrement continue à retentir. Le combiné toujours sur la base, attendez qu'une tonalité de confirmation retentisse et que  $\Upsilon$  arrête de clignoter.

**Remarque:**

- Si une tonalité d'erreur retentit ou si  $\Upsilon$  continue à clignoter, enregistrez le combiné manuellement (reportez-vous à la section relative à l'enregistrement manuel dans le manuel utilisateur des modèles KX-TCD200).
- Si tous les combinés enregistrés commencent à sonner à l'étape 2, appuyez sur la touche **[M]** pour arrêter. Recommencez à l'étape 1.
- Chargez les batteries pendant environ 7 heures avant la première utilisation.

**Modification de la langue d'affichage**

- 1** Appuyez sur la touche **[M/OK]**.
- 2** Sélectionnez "Handset Setup", puis appuyez sur la touche **[▶]**.
- 3** Sélectionnez "Display Setup", puis appuyez sur la touche **[▶]**.
- 4** Sélectionnez "Select Language", puis appuyez sur la touche **[▶]**.
- 5** Sélectionnez la langue souhaitée, puis appuyez sur la touche **[▶]**.
- 6** Appuyez sur la touche **[X]**.

**Remarque:**

- Si vous ne comprenez pas la langue sélectionnée, appuyez sur **[X]**, **[M/OK]**, appuyez ensuite sur **[▲]** 2 fois, puis sur **[▶]**, appuyez sur **[▼]** 2 fois, puis sur **[▶]**, appuyez sur **[▼]**, puis sur **[▶]**, sélectionnez la langue souhaitée et appuyez enfin sur **[▶]**. Appuyez sur la touche **[X]**.

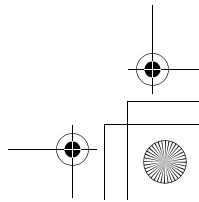
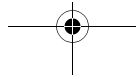
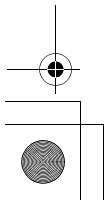
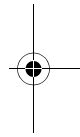
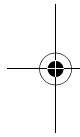

## Nederlands

### **LEES EERST DEZE HANDLEIDING VOORDAT U HET TOESTEL IN GEBRUIK NEEMT EN BEWAAR DEZE HANDLEIDING**

*Dit apparaat is een optionele handset voor de digitale draadloze telefoon KX-TCD200. U moet de handset bij het KX-TCD200-basisstation registreren, voordat u deze kunt gebruiken. Zie voor meer informatie de gebruiksaanwijzing bij de KX-TCD200.*

#### **Meegeleverde accessoires**

Batterijlader (PQLV30032) .....	1	Oplaadbare batterijen .....	2
Wisselstroomadapter (PQLV200CE) .....	1	(type AAA (R03) HHR-4EPT)	
		Handset cover .....	1

#### **Aanvullende/vervangende accessoires**

Model	Beschrijving
P03P	Twee oplaadbare nikkelmetaalhydride (Ni-MH) batterijen

#### **Opmerking:**

- Neem bij problemen in eerste instantie contact op met de leverancier van de apparatuur.

#### **Belangrijke informatie**

##### **Algemeen**

- Gebruik alleen de bij dit product meegeleverde wisselstroomadapter.
- Sluit de wisselstroomadapter alleen aan op standaard 220-240 V AC netstroom.
- U kunt niet met dit product bellen als:
  - De batterijen van de draagbare handset werken niet of moeten worden opgeladen.
  - Er een stroomstoring is.
  - De toetsblokkering is ingeschakeld.

- De gespreksverbodfunctie is ingeschakeld (alleen telefoonnummers die als noodnummers in het toestel zijn opgeslagen, kunnen worden gebeld).
- Open de batterijlader en de handset niet, behalve voor het vervangen van de batterijen.
- Dit product mag niet worden gebruikt in de buurt van medische apparatuur voor intensive care en/of noodhulp en mag niet worden gebruikt door mensen met pacemakers.
- Zorg ervoor dat er geen objecten of vloeistof op of in het apparaat terecht kunnen komen. Stel het product niet bloot aan buitensporige hoeveelheden rook, stof, mechanische trillingen en schokken.

#### Omgeving

- Gebruik het product niet in de buurt van water.
- Houdt het product uit de buurt van warmtebronnen, zoals verwarming, kooktoestellen enzovoort. Plaats het product niet in een kamer waarin de temperatuur lager is dan 5 °C of hoger dan 40 °C.
- De wisselstroomadapter is de hoofdaansluiting. Zorg ervoor dat er een gemakkelijk bereikbare wandcontactdoos in de buurt van het apparaat is geïnstalleerd.

#### Waarschuwing:

- Vermijd ter voorkoming van elektrische schokken blootstelling van dit product aan regen of ander vocht.
- Haal dit apparaat uit het stopcontact als er rook uitkomt, een abnormale geur afgeeft of een ongebruikelijk geluid maakt. Deze omstandigheden kunnen vuur of elektrische schokken veroorzaken. Controleer of de rook gestopt is en neem contact op met een geautoriseerd service centrum.

#### Plaatsing

- Voor maximale afstand en geruisloze werking plaatst u het basisstation:
  - Buiten bereik van elektrische apparatuur, zoals televisietoestellen, radio's, computers en andere telefoons.
  - Op een geschikte, hoge en centrale plek.

#### Batterijwaarschuwing

- Wij adviseren de batterij(en) te gebruiken zoals beschreven op blz. 15.
  - Gebruik alleen oplaadbare batterijen.**
  - Gebruik geen oude en nieuwe batterijen door elkaar.



- Gooi batterijen niet in het vuur, wegens explosiegevaar. Houdt u bij het weggoaien van batterijen aan de lokale milieuvorschriften.
- Open of beschadig de batterijen niet. Elektrolyten die uit de batterijen vrijkomen zijn bijtend en kunnen brandwonden of letsel aan ogen en huid veroorzaken. De elektrolyt kan giftig zijn bij inslikken.
- Ga voorzichtig met de batterijen om. Raak de batterijen niet aan met geleidende materialen, zoals ringen, armbanden of sleutels. Dit kan kortsluiting veroorzaken, waardoor de batterijen en/of het geleidende materiaal heet kunnen worden en brandwonden kunnen veroorzaken.
- Vervang de batterij(en) in overeenstemming met de informatie in deze bedieningsinstructies.
- Gebruik alleen het meegeleverde basisstation (of de batterijlader) voor het opladen van de batterijen. Rommel niet aan het basisstation (of de batterijlader). Als u deze aanwijzingen niet opvolgt, kunnen de batterijen opzwellen of exploderen.

### Aansluitingen

- De wisselstroomadapter moet altijd aangesloten blijven. (Het is normaal dat de adapter tijdens gebruik warm aanvoelt.)

### Batterijen opladen

Plaats de handset gedurende ongeveer 7 uur op het basisstation voordat u de telefoon voor de eerste maal gaat gebruiken.

#### Opmerking:

- Wanneer de handset op de batterijlader geplaatst wordt, kan de telefoondisplay "Please Wait..." aangeven indien deze niet is geregistreerd bij een basisstation.

### De handset registreren bij het KX-TCD200-basisstation

Controleer of de handset aanstaat. Als deze niet aan staat, schakelt u de handset in door enkele seconden op **[\*][0]** te drukken.

- 1 Pak de handset op en druk op **[\*][0]** om de handset in de standbymodus te zetten.
- 2 Houd **[\*\*]** op het basisstation ongeveer 3 seconden ingedrukt, tot de registratietoon wordt weergegeven.

- 3** Plaats de handset op het basisstation. De registratietoon blijft klinken. Wacht met de handset op het basisstation tot er een bevestigingstoon wordt weergegeven en  $\nabla$  stopt met knipperen.

**Opmerking:**

- Als er een fouttoon wordt weergegeven of als  $\nabla$  blijft knipperen, registreert u de handset handmatig. (Zie handmatige registratie in de handleiding voor de KX-TCD200.)
- Als alle geregistreerde handsets in stap 2 overgaan, breekt u af met **[••]**. Begin opnieuw vanaf stap 1.
- Laad de batterij 7 uur op voordat u het apparaat voor de eerste maal gaat gebruiken.

**De taal wijzigen**

- 1** Druk op **[≡/OK]**.
- 2** Selecteer "Handset Setup" en druk op **[▶]**.
- 3** Selecteer "Display Setup" en druk op **[▶]**.
- 4** Selecteer "Select Language" en druk op **[▶]**.
- 5** Selecteer de gewenste taal en druk op **[▶]**.
- 6** Druk op **[✕⊙]**.

**Opmerking:**

- Als u een taal hebt geselecteerd die u niet kunt lezen, drukt u op **[✕⊙]**, **[≡/OK]**, drukt u 2 keer op **[▲]**, drukt u op **[▶]**, drukt u 2 keer op **[▼]**, drukt u op **[▶]**, drukt u op **[▼]**, drukt u op **[▶]**, selecteert u de gewenste taal, en drukt u op **[▶]**. Druk op **[✕⊙]**.

## Svenska

### LÄS DETTA INNAN DU ANVÄNDER ENHETEN OCH SPARA SEDAN DOKUMENTATIONEN

*Denna handenhet är anpassad för användning tillsammans med KX-TCD200 digital trådlös telefon. Enheten måste registreras med KX-TCD200 basenheten innan den kan användas. Se bruksanvisningen till KX-TCD200 för detaljer.*

#### Tillbehör som medföljer

Laddare (PQLV30032) .....	1	Uppladdningsbara batterier.....	2
Nätadapter (PQLV200CE).....	1	(AAA-storlek (R03) HHR-4EPT)	
		Lock till handenhet .....	1

#### Extra-reservtillbehör

Modellnr.	Beskrivning
P03P	2 uppladdningsbara nickelmetallhydridbatterier (Ni-MH)

#### Anmärkning:

- Kontakta i första hand leverantören av utrustningen i händelse av problem.

#### Viktig information

##### Allmänt

- Använd endast nätadaptern som medföljer denna produkt.
- Anslut inte nätadaptern till ett annat uttag än ett vanligt 220–240 V växelströmsuttag.
- Det går inte att ringa ut med produkten när:
  - Den bärbara handenhetens batterier behöver laddas eller har tagit slut.
  - Det är strömavbrott.
  - Knapplåsfunktionen är aktiverad.
  - Funktionen för samtalsspärr är aktiverad (enbart telefonnummer som lagrats i enheten som nödsamtalsnummer kan ringas).
- Öppna inte laddaren eller handenheten annat än vid byte av batterierna.

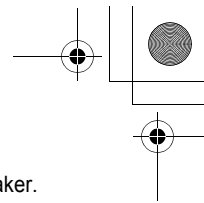
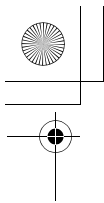

- Produkten ska inte användas i närheten av utrustning för akut- eller intensivvård och ska inte användas av personer som har en pacemaker.
- Var försiktig så att inte föremål trillar ned på enheten eller vätskor tränger in i den. Utsätt inte produkten för överdrivet mycket rök, mekaniska vibrationer eller stötar.

### Omgivning

- Använd inte produkten i närheten av vatten.
- Produkten ska hållas borta från värmekällor, t.ex. element och spisar. Den bör inte placeras i rum där temperaturen är under 5 °C eller över 40 °C.
- Nätdaptern är det som huvudsakligen används för att koppla ned telefonen. Se till att uttaget till nätdaptern sitter i närheten av enheten och är lättåtkomligt.

### Varning:

- För att förhindra elstötar bör produkten inte utsättas för regn eller annan typ av fukt.
- Dra ut kontakten om det kommer rök ur enheten, den avger en onormal lukt eller ett ovanligt ljud. Dessa omständigheter kan leda till brand eller elstötar. Bekräfta att enheten slutat ryka och kontakta ett auktoriserat service center.

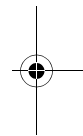
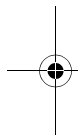

### Placering

- För maximalt avstånd och störningsfri användning ska basenheten placeras:
  - På avstånd från elektriska apparater, t.ex. tv- och radioapparater, persondatorer och andra telefoner.
  - Högt upp på en central plats som lätt kan nås.

### Batterivarning

- Vi rekommenderar att batteriet/batterierna som anges på sid 19 används.  
**Använd bara uppladdningsbara batterier.**
- Blanda inte gamla och nya batterier.
- Släng inte batterierna i eld då de kan explodera. Kontrollera de lokala renhållningsreglerna för särskilda instruktioner när batterier kastas.
- Öppna inte batterierna och plocka inte isär dem. Elektrolyt som läcker ut från batterierna är korrosiv och kan orsaka brännskador eller andra skador på ögon och hud. Elektrolyt kan vara giftig om den sväljs.

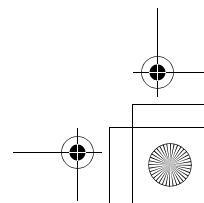
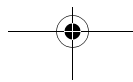
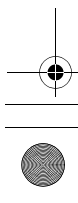

- Var försiktig vid hantering av batterierna. Låt inte ledande material, t.ex. ringar, armband eller nycklar, nudda batterierna. Det kan orsaka en kortslutning som gör att batteriet och/eller det ledande materialet överhettas och orsakar brännskador.
- Ladda batterierna i enlighet med informationen i den här installationsmanualen.
- Använd endast den medföljande basenheten (eller laddaren) för att ladda batterierna. Mixtra inte med basenheten (eller laddaren). Det kan leda till att batterierna sväller upp eller exploderar.

### Anslutningar

- Nätdaptern ska alltid vara ansluten. (Det är normalt att adaptern blir varm när den används.)

### Batteriladdning

Placera handenheten på laddaren i ca 7 timmar innan enheten används för första gången.

#### Anmärkning:

- Handenhetens display kan visa "Please Wait..." när handenheten sätts på laddaren om den inte har registrerats till en basenhet.

### Registrera handenheten till basenheten för KX-TCD200

Se till att handenheten är påslagen. Om den inte är påslagen håller du **[\*O]** nedtryckt under några sekunder för att slå på den.

- 1 Lyft på handenheten och tryck på **[\*O]** om du vill försätta handenheten i passningsläget.
- 2 Tryck på och håll **[M]** på basenheten nedtryckt i ca 3 sekunder tills registreringstonen hörs.
- 3 Placera handenheten på basenheten. Registreringstonen fortsätter att ljuda. Låt handenheten sitta kvar på basenheten tills en bekräftande ton hörs och **Y** slutar blinka.

#### Anmärkning:

- Om en felton hörs eller om **Y** fortsätter att blinka ska handenheten registreras manuellt. (Se manualregistrering i bruksanvisningen för KX-TCD200).

- Om alla registrerade handenheter börjar ringa under steg 2 ska du trycka på **[☎]** för att stoppa det. Börja igen från steg 1.
- Ladda batterierna i ca 7 timmar innan enheten används för första gången.

### Ändra displayspråk

- 1 Tryck på **[≡/OK]**.
- 2 Välj **"Handset Setup"** och tryck sedan på **[▶]**.
- 3 Välj **"Display Setup"** och tryck sedan på **[▶]**.
- 4 Välj **"Select Language"** och tryck på **[▶]**.
- 5 Välj önskat språk och tryck på **[▶]**.
- 6 Tryck på **[✕⊙]**.

#### Anmärkning:

- Tryck på **[✕⊙]**, **[≡/OK]**, tryck på **[▲]** 2 gånger, tryck på **[▶]**, tryck på **[▼]** 2 gånger, tryck på **[▶]**, tryck på **[▼]**, tryck på **[▶]**, välj önskat språk och tryck på **[▶]** om du valt ett språk som du inte förstår. Tryck på **[✕⊙]**.

## Norsk

### LES OG TA VARE PÅ FØR BRUK

*Denne enheten er et ekstra håndsett for bruk med den digitale trådløse telefonen KX-TCD200. Du må registrere denne enheten med baseenheten til KX-TCD200 før den kan brukes. Se bruksanvisningen for KX-TCD200 for detaljer.*

#### Medfølgende tilbehør

Lader (PQLV30032) .....	1	Oppladbare batterier .....	2
Vekselstrømadapter (PQLV200CE) .....	1	(størrelse AAA (R03) HHR-4EPT)	
		Håndsettdeksel .....	1

#### Ekstra /reservetilbehør

Modellnr.	Beskrivelse
P03P	2 oppladbare nikkell metallhydrid (Ni-MH)-batterier

#### Merk:

- Hvis det skulle oppstå problemer, bør du først kontakte forhandleren din.

#### Viktig informasjon

##### Generelt

- Bruk bare vekselstrømadapteren som leveres sammen med dette produktet.
- Vekselstrømadapteren må ikke koples til andre strømkontakter enn standard 220-240 V vekselstrømkontakter.
- Du kan ikke ringe med dette produktet når:
  - Batteriet(ene) i det bærbare håndsettet trenger å lades eller har sviktet.
  - Det er et strøbrudd.
  - Tastelåsfunksjonen er slått på.
  - Sperre samtale-funksjonen er slått på (bare telefonnumre lagret i enheten som nødnumre kan ringes).
- Laderen eller håndsettet må ikke åpnes av andre grunner enn for å skifte batterier.

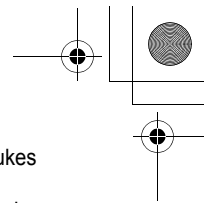
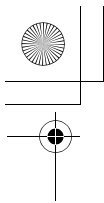

- Dette produktet må ikke brukes nær medisinsk utstyr og bør ikke brukes av personer med pacemaker.
- Du må være forsiktig slik at det ikke faller gjenstander eller søles væske på enheten. Dette produktet må ikke utsettes for store mengder røyk eller støv, mekaniske vibrasjoner eller støt.

#### Miljø

- Dette produktet må ikke brukes nær vann.
- Dette produktet skal holdes unna varmekilder som radiatorer, komfyrer osv. Det bør dessuten ikke settes i rom der temperaturen er under 5 °C eller over 40 °C.
- Vekselstrømadapteren brukes som den viktigste frakoblingsenheten. Påse at AC-uttaket installeres i nærheten av enheten og er lett tilgjengelig.

#### Advarsel:

- For å redusere risikoen for elektrisk støt må ikke dette produktet utsettes for regn eller annen type fuktighet.
- Enheten skal straks frakobles strømkilden hvis den gir fra seg røyk, lukt eller unormal lyd. Disse forhold kan lede til brann eller elektrisk støt. Sjekk at enheten har sluttet å ryke og ta kontakt med et autorisert servicesenter.

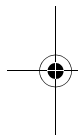

#### Plassering

- For maksimal distanse og støyfri bruk skal baseenheten plasseres
  - Vekk fra elektriske apparater som TV-apparater, radioer, PCer eller andre telefoner.
  - På et lettvent, høyt og sentralt sted.

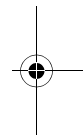

#### Batteriadvarel

- Vi anbefaler bruk av batteriene angitt på side 23. **Bruk bare Panasonic oppladbare batterier.**
- Ikke bland gamle og nye batterier.
- Da batterier kan eksplodere må de ikke kastes inn i flammer. Sjekk lokal lovgivning for avfallshåndtering for spesielle avhendingsinstrukser.
- Batteriene må ikke åpnes eller skamferes. Elektrolytter fra batteriene er etsende og kan forårsake brannsårl eller øye- eller hudskader. Elektrolytten kan være giftig om den svelges.
- Vær forsiktig når du håndterer batterier. Du må ikke la ledende materialer som ringer, armbånd eller nøkler berøre batteriene da dette kan forårsake

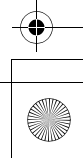
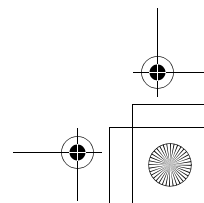
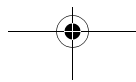
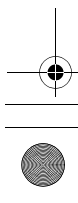



kortslutning som kan få batteriene og/eller det ledende materialet til å overopphetes. Dette kan føre til brannskade.

- Lad batteriet/batteriene i overensstemmelse med informasjonen i denne bruksanvisningen.
- Bare den medfølgende baseenheten (eller laderen) må brukes til å lade batteriene. Du må ikke tukle med baseenheten (eller laderen). Hvis disse instruksene ikke følges kan batteriene svulle eller eksplodere.

### Koplinger

- AC-adapteren skal være tilkoblet hele tiden. (Det er normalt at adapteren føles varm under bruk).

### Batteriladning

La håndsettet stå på laderen i omtrent 7 timer før det brukes første gang.

#### Merk:

- Displayet på håndsettet viser kanskje "Please Wait. . ." når håndsettet plasseres på laderen hvis det ikke er registrert til en baseenhet.

### Registrere håndsettet med baseenheten til KX-TCD200

Sørg for at håndsettet er slått på. Hvis ikke, hold inne **[\*0]** i et par sekunder for å slå på håndsettet.





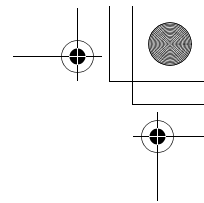
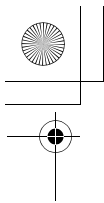

- 1 Løft håndsettet og trykk **[\*0]** for å stille håndsettet i standby.
- 2 Trykk og hold inne **[\*])** på baseenheten i omtrent 3 sekunder inntil du hører registreringstone.
- 3 Plasser håndsettet på base enheten. Registreringstone vil fortsatt høres. La håndsettet stå på base enheten og vent inntil du hører en bekreftelsestone og **Y** slutter å blinke.

#### Merk:











- Hvis du hører en feiltone, eller hvis **Y** fremdeles blinker, må håndsettet registreres manuelt. (Les om manuell registrering i bruksanvisningen for KX-TCD200.)
- Hvis alle registrerte håndsett begynner å ringe på trinn 2, trykker du på **[\*])** for å stanse. Start på nytt fra trinn 1.
- Lad batterier omtrent 7 timer før første gangs bruk.



## Skifte displayspråk

- 1 Trykk på [/OK].
- 2 Velg "Handset Setup" før du trykker på [].
- 3 Velg "Display Setup" før du trykker på [].
- 4 Velg "Select Language" før du trykker på [].
- 5 Velg det ønskede språket og trykk på [].
- 6 Trykk på [].

### Merk:

- Hvis du velger et språk du ikke kan lese, trykker du på [], [], på [] 2 ganger, på [], på [] 2 ganger, på [], på [], på [], velg det ønskede språket og trykk på []. Trykk på [].

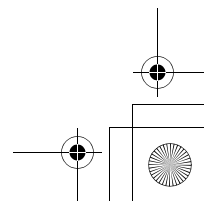
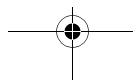
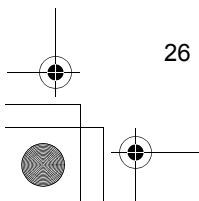
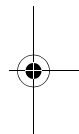
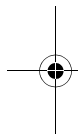

## Suomi

### **LUE OHJEET ENNEN KÄYTTÖÄ JA SÄILYÄ NE**

*Tämä laite on on lisävarusteena hankittava luuri digitaaliseen johdottomaan puhelimeen KX-TCD200. Tämä luuri täytyy rekisteröidä KX-TCD200:n tukiasemaan ennen, kuin sitä voi käyttää. Katso tarkemmat tiedot KX-TCD200:n käyttöohjeesta.*

#### **Mukana olevat varusteet**

Laturi (PQLV30032) .....	1	Ladattavat akut .....	2
Verkkolaite (PQLV200CE).....	1	(AAA-koko (R03) HHR-4EPT)	
		Luurin kansi.....	1

#### **Lisä- ja vaihdettavia varusteita**

Malli	Kuvaus
P03P	Kaksi ladattavaa nikkeli-metallihydridi-akkua (Ni-MH)

#### **Huomaa:**

- Ota mahdollisissa ongelmatapauksissa ensin yhteys laitteen toimittajaan.

#### **Tärkeää tietoa**

##### **Yleistä**

- Käytä mukana toimitettua verkkolaitetta vain tämän tuotteen lataamiseen.
- Älä kytke verkkolaitteita muihin kuin normaaleihin 220–240 V AC -sähköpistorasioihin.
- Tällä laitteella ei voi soittaa puheluita, jos:
  - Luurin akut täytyy ladata tai vaihtaa uusiin.
  - Virta on poissa sähkökatkoksen aikana.
  - Näppäimistö on lukittu.
  - Lähtevän puhelun esto on asetettu päälle (vain hätänumeroiksi tallennettuihin numeroihin voi soittaa).
- Älä avaa latauslaitetta tai luuria muutoin kuin akkujen vaihtamiseksi.
- Tätä laitetta ei pitäisi käyttää sairaalainstrumenttien läheisyydessä.
- Sydämentahdistinta käyttävien henkilöiden ei pitäisi käyttää tätä laitetta.

- Varo, ettei laitteeseen pääse vieraita esineitä eikä siihen roisku nesteitä. Älä altista laitetta runsaalle savulle, pölylle, voimakkaalle tärinälle tai mekaanisille iskuille.

#### Ympäristö

- Älä käytä tätä tuotetta veden lähellä.
- Tämä laite täytyy pitää poissa lämmönlähteiden (patterit, liedet jne.) luota. Älä sijoita laitetta tiloihin, joiden lämpötila on alle 5 °C tai yli 40 °C.
- Laitteen virta sammutetaan irrottamalla verkkolaite pistorasiasta. Varmistu, että pistorasia on lähellä laitetta ja siihen pääsee helposti käsiksi.

#### Varoitus:

- Älä saata tätä laitetta alltiiksi sateelle tai kosteudelle sähköiskuvaaran välttämiseksi.
- Irrota tämä laite sähköpistorasiasta, jos se savuaa tai siitä lähtee epänormaali haju tai ääni. Tällainen tilanne voisi aiheuttaa tulipalon tai sähköiskun. Varmistu, että savuaminen on loppunut, ja ota yhteys valtuutettuun Panasonic-huoltoon.

#### Sijainti

- Jotta voisit käyttää luria mahdollisimman kaukana tukiasemasta ja ilman häiriöitä, ota huomioon tukiaseman sijoitusuositukset:
  - Älä sijoita tukiasemaa elektronisten laitteiden, kuten television, radion, tietokoneen tai toisen puhelimen lähelle.
  - Paras sijainti on korkea ja keskeinen paikka.

#### Huomioitavaa akuista

- Suosittelemme, että käytät tässä käyttöohjeessa mainittuja akkuja (sivu 27). **Käytä vain ladattavia akkuja.**
- Älä käytä sekaisin vanhoja ja uusia akkuja.
- Älä hävitä akkuja polttamalla. Ne voisivat räjähtää. Hävitä loppuun käytetyt akut paikallisten jätehuoltosäännösten mukaisesti.
- Älä avaa tai vahingoita akkuja. Akkuneste on syövyttävää. Se voisi aiheuttaa palo- tai muita vammoja iholle ja silmille. Akkuneste olisi myrkyllistä nieltynä.
- Käsittele akkuja huolellisesti. Huolehdi, että sähköä johtavat esineet kuten sormukset, korut tai avaimet, eivät pääse kosketuksiin akkujen kanssa.

Muutoin voisi syntyä oikosulku, minkä seurauksena akut ja/tai johtava materiaali kuumenisivat ja voisivat syttyä palamaan.

- Lataa akut tässä asennusohjeessa kuvatulla tavalla.
- Käytä vain mukana toimitettua tukiasemaa (tai latauslaitetta) akkujen lataamiseen. Älä käytä tukiasemaa (tai latauslaitetta) muuhun virransyöttöön. Jos näitä ohjeita ei noudatettaisi, akut saattaisivat turvota tai räjähtää.

### Kytkenät

- Muuntajan on oltava kytkettynä verkkovirtaan koko ajan. (Sen lämpeneminen käytön aikana on aivan normaalia.)

### Akkujen lataus

Aseta luuri latauslaitteeseen noin seitsemäksi tunniksi ennen ensimmäistä käyttöä.

#### Huomaa:

- Jos luuria ei ole rekisteröity tukiasemaan, näytölle saattaa tulla teksti "Please Wait..." (Odota hetki), kun luuri asetetaan laturiin.

### Luurin rekisteröinti KX-TCD200:n tukiasemaan

Varmista, että luurin virta on kytketty päälle. Jos se ei ole päällä, paina ja pidä **[✕⊙]** muutaman sekunnin ajan luurin virran kytkemiseksi.

- 1 Nosta luuri ja paina **[✕⊙]** asettaaksesi luurin valmiustilaan.
- 2 Pidä tukiaseman **[••]**-painiketta painettuna noin kolme sekuntia, kunnes rekisteröintiäni kuuluu.
- 3 Aseta luuri tukiasemaan. Rekisteröintiäni jatkuu. Anna luurin olla tukiasemassa ja odota, kunnes kuulet vahvistusäänen ja **Y** lakkaa vilkkumasta.

#### Huomaa:

- Jos kuuluu virheääni, tai **Y** jatkaa vilkkumista, rekisteröi luuri manuaalisesti. (Katso manuaalinen rekisteröinti mallin KX-TCD200 käyttöohjeesta.)
- Jos kaikki rekisteröidyt luurit alkavat soida vaiheessa 2, lopeta painamalla **[••]**. Aloita uudelleen vaiheesta 1.
- Lataa akkuja noin seitsemän tuntia ennen ensimmäistä käyttöä.

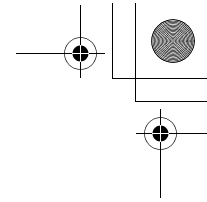
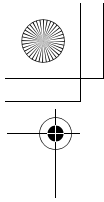

## Näytön kielen vaihto

- 1 Paina [OK].
- 2 Valitse "Handset Setup" ja paina sitten [▶].
- 3 Valitse "Display Setup" ja paina sitten [▶].
- 4 Valitse "Select Language" ja paina sitten [▶].
- 5 Valitse haluamasi kieli ja paina sitten [▶].
- 6 Paina [↻].

### Huomaa:

- Jos valitset kielen, jota et ymmärrä, paina [↻], [OK], paina kaksi kertaa [▲], paina [▶], paina kaksi kertaa [▼], paina [▶], paina [▼], paina [▶], valitse haluamasi kieli ja paina sitten [▶]. Paina [↻].

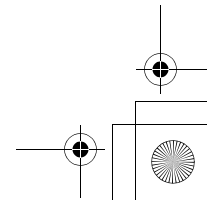
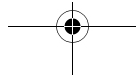
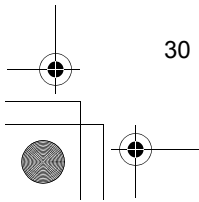
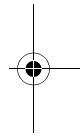
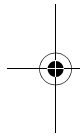

## Português

### **LEIA ESTE MANUAL ANTES DE UTILIZAR O EQUIPAMENTO E GARDE-O PARA FUTURA REFERÊNCIA**

*Esta unidade é um terminal móvel opcional para utilizar com o telefone sem fios digital KX-TCD200. Tem de registar este terminal móvel na unidade base KX-TCD200 antes de o utilizar. Para mais informações, consulte as instruções de funcionamento do KX-TCD200.*

#### **Acessórios incluídos**

Carregador (PQLV30032) .....	1	Pilhas recarregáveis .....	2
Transformador (PQLV200CE)...	1	(Tamanho AAA (R03) HHR-4EPT)	
		Tampa do terminal móvel .....	1

#### **Acessórios de substituição/adicionais**

Modelo Nº	Descrição
P03P	2 pilhas recarregáveis de NI-MH

#### **Nota:**

- Em caso de problemas, deve contactar primeiro o fornecedor do equipamento.

#### **Informações importantes**

##### **Geral**

- Utilize apenas o transformador fornecido com este produto.
- Ligue o transformador a uma tomada CA standard de 220–240 V CA.
- Este produto não é capaz de fazer chamadas quando:
  - A(s) pilha(s) do terminal móvel necessita(m) de ser recarregada(s) ou avariou(aram).
  - Houver uma falta de energia.
  - Activar o bloqueio de teclas.

- Ligar a função de barramento de chamadas (só pode marcar os números de emergência guardados).

- Abra o carregador e o terminal móvel apenas para substituir a(s) pilha(s).
- Este equipamento não deve ser utilizado junto a equipamento médico de cuidados intensivos/emergência ou a pessoas com pacemakers.
- Deve ter cuidado para não deixar cair objectos nem derramar líquidos sobre o equipamento. Não sujeite este equipamento a fumo, pó, vibração mecânica ou choques excessivos.

#### Ambiente

- Não utilize este produto junto a água.
- Este equipamento deve ficar afastado de fontes de calor, como radiadores, fogões, etc. Não deve ser colocado em salas com uma temperatura inferior a 5 °C ou superior a 40 °C.
- O transformador é utilizado como o dispositivo de desactivação principal. Certifique-se de que a tomada CA está instalada junto ao equipamento e que tem acesso fácil.

#### Aviso:

- Para evitar o risco de choque eléctrico, não exponha o equipamento à chuva nem a qualquer outro tipo de humidade.
- Desligue esta unidade da respectiva tomada caso emita fumo, algum odor anormal ou ruídos estranhos. As condições acima mencionadas podem provocar um incêndio ou choque eléctrico. Certifique-se de que a unidade já não deita fumo e contacte um centro de assistência autorizado.

#### Localização

- Para ter um funcionamento sem ruídos a grandes distâncias, coloque a unidade base:
  - Longe de equipamentos eléctricos, como televisores, rádios, computadores ou outros telefones.
  - Num local central e de elevada comodidade.

#### Precauções com as baterias

- Recomendamos que utilize a(s) pilha(s) indicadas na página 31. **Utilize apenas pilhas recarregáveis.**
- Não misture pilhas velhas com pilhas novas.



- Não elimine a(s) pilha(s) num fogo porque pode(m) explodir. Consulte os códigos de gestão de desperdícios locais para obter instruções de eliminação especiais.
- Não abra nem mutile a(s) pilha(s). O electrólito derramado da(s) pilha(s) é corrosivo e pode provocar queimaduras ou lesões nos olhos e na pele. O electrólito pode ser tóxico se engolido.
- Tem de manusear a(s) pilha(s) cuidadosamente. Não permita que materiais condutores, como anéis, pulseiras e chaves, toquem na(s) pilha(s). Caso contrário, um curto-circuito pode provocar o sobreaquecimento da(s) pilha(s) e/ou do material condutor e queimaduras.
- Carregue a(s) pilha(s) de acordo com a informação incluída nestas instruções de funcionamento.
- Utilize apenas a unidade base (ou o carregador) para carregar a(s) pilha(s). Não altere a unidade base (ou o carregador). O incumprimento destas instruções pode provocar a dilatação ou a explosão da(s) pilha(s).

### Ligações

- O transformador deve estar sempre ligado. (É normal o transformador estar quente durante a utilização.)

### Carregar as pilhas

Coloque o terminal móvel no carregador durante cerca de 7 horas antes de utilizar o telefone pela primeira vez.

#### Nota:

- Pode aparecer a mensagem "Please Wait..." (Aguarde por favor) no ecrã do terminal móvel, quando o colocar no carregador, se não estiver registado numa unidade base.

### Registar o terminal móvel na unidade base KX-TCD200

Certifique-se de que o terminal móvel está ligado. Se não estiver ligado, prima sem soltar **[\*0]** durante alguns segundos para ligar o terminal móvel.

- 1 Levante o auscultador e carregue em **[\*0]**, de modo a colocar o auscultador em modo de espera.

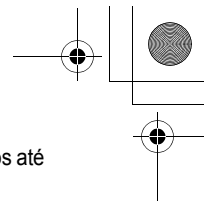
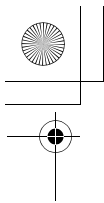

- 2 Prima sem soltar **[••]** na unidade base durante cerca de 3 segundos até tocar o sinal de registo.
- 3 Coloque o terminal móvel na unidade base. O sinal de registo continua a tocar. Com o terminal móvel na unidade base, aguarde até o sinal de confirmação tocar e **∇** parar de piscar.

**Nota:**

- Se tocar um sinal de erro ou se **∇** ainda estiver intermitente, registe o terminal móvel manualmente (registo manual). (Consulte o registo manual nas instruções de funcionamento do KX-TCD200.)
- Se todos os terminais móveis registados começarem a tocar no passo 2, prima **[••]** para pararem. Recomece a partir do passo 1.
- Carregue as pilhas durante cerca de 7 horas antes de utilizar o equipamento pela primeira vez.

### Mudar o idioma do ecrã

- 1 Prima **[≡/OK]**.
- 2 Seleccione "Handset Setup" e prima **[▶]**.
- 3 Seleccione "Display Setup" e prima **[▶]**.
- 4 Seleccione "Select Language" e prima **[▶]**.
- 5 Seleccione o idioma pretendido e prima **[▶]**.
- 6 Prima **[✕⊙]**.

**Nota:**

- Se seleccionar um idioma que não consegue ler, prima **[✕⊙]**, **[≡/OK]**, prima duas vezes **[▲]**, prima **[▶]**, prima duas vezes **[▼]**, prima **[▶]**, prima **[▼]**, prima **[▶]**, seleccione o idioma pretendido e prima **[▶]**. Prima **[✕⊙]**.

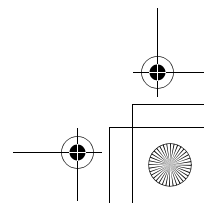
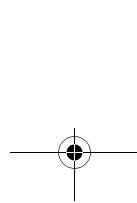
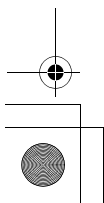

## Ελληνικά

### ΠΑΡΑΚΑΛΟΥΜΕ ΔΙΑΒΑΣΤΕ ΠΡΟΣΕΚΤΙΚΑ ΚΑΙ ΦΥΛΑΞΤΕ ΑΥΤΕΣ ΤΙΣ ΟΔΗΓΙΕΣ ΧΡΗΣΗΣ.

*Η μονάδα αυτή αποτελεί επιπρόσθετο ακουστικό για χρήση με το Ασύρματο Ψηφιακό Τηλέφωνο ΚΧ-ΤCD200. Πρέπει να καταχωρήσετε τη μονάδα αυτή στη μονάδα βάσης του ΚΧ-ΤCD200 πριν να την χρησιμοποιήσετε. Για περισσότερες λεπτομέρειες, παρακαλούμε ανατρέξτε στις Οδηγίες χρήσης του ΚΧ-ΤCD200.*

#### Περιλαμβανόμενος πρόσθετος εξοπλισμός

Φορτιστής (PQLV30032)..... 1	Επαναφορτιζόμενες μπαταρίες.... 2 (AAA (R03) μέγεθος HHR-4EPT)
Μετασχηματιστής εναλλασσόμενου ρεύματος (AC) (PQLV200CE) ..... 1	Κάλυμμα ακουστικού..... 1

#### Πρόσθετος εξοπλισμός/ανταλλακτικά

Αρ. Μοντέλου	Περιγραφή
R03P	2 επαναφορτιζόμενες μπαταρίες νικελίου-μετάλλου υβριδίου (Ni-MH)

#### Σημείωση:

- Σε περίπτωση που αντιμετωπίζετε προβλήματα, επικοινωνήστε αμέσως με τον προμηθευτή του εξοπλισμού σας.

#### Σημαντικές πληροφορίες

##### Γενικά

- Χρησιμοποιείτε μόνο τους μετασχηματιστές εναλλασσόμενου ρεύματος που παρέχονται με τη συσκευή.
- Μη συνδέετε τον μετασχηματιστή εναλλασσόμενου ρεύματος σε πρίζα άλλη από τη στάνταρτ πρίζα των 220–240 V εναλλασσόμενου ρεύματος.
- Αυτή η συσκευή δεν έχει τη δυνατότητα κλήσεων όταν:
  - Η φορητή μπαταρία (ή μπαταρίες) του ακουστικού χρειάζεται επαναφόρτιση ή έχει αποφορτιστεί πλήρως.
  - Κατά τη διάρκεια διακοπής ρεύματος.
  - Το κλείδωμα πληκτρολογίου είναι ενεργοποιημένο.

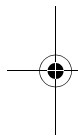
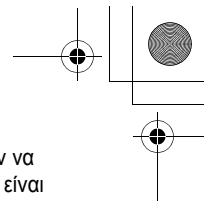
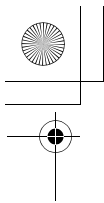

- Η λειτουργία φραγής κλήσεων είναι ενεργοποιημένη (on) (μπορούν να πραγματοποιούνται κλήσεις μόνον των τηλεφωνικών αριθμών που είναι αποθηκευμένοι στη μονάδα ως αριθμοί έκτακτης ανάγκης).

- Μην ανοίγετε τον φορτιστή ή το ακουστικό παρά μόνο για να αντικαταστήσετε τη μπαταρία (ή τις μπαταρίες).
- Όταν γίνεται λήψη μιας κλήσης από έναν καλούντα που είναι καταχωρημένος σε μια κατηγορία, χρησιμοποιούνται το χρώμα ενδείκτη κουδουνισμού και το είδος κουδουνισμού της κατηγορίας που επιλέγετε.
- Φροντίστε να μην πέσουν αντικείμενα επάνω στη συσκευή ή υγρά μέσα σ' αυτήν. Φροντίστε ώστε η συσκευή αυτή να μην εκτίθεται σε υπερβολικό καπνό, σκόνη, μηχανικούς κραδασμούς ή χτυπήματα.

#### Περιβάλλον

- Μη χρησιμοποιείτε τη συσκευή αυτή κοντά σε νερό.
- Η συσκευή αυτή δεν πρέπει να τοποθετείται κοντά σε πηγές θερμότητας όπως καλοριφέρ, ηλεκτρικές κουζίνες, κτλ. Δεν πρέπει, επίσης, να τοποθετείται σε χώρους με θερμοκρασία μικρότερη από 5 °C ή μεγαλύτερη από 40 °C.
- Ο μετασχηματιστής εναλλασσόμενου ρεύματος (AC) χρησιμοποιείται ως συσκευή αποσύνδεσης από το κύριο δίκτυο τροφοδότησης. Βεβαιωθείτε ότι η πρίζα εναλλασσόμενου ρεύματος βρίσκεται κοντά στη μονάδα και ότι η πρόσβαση σε αυτήν είναι εύκολη.

#### Προειδοποίηση:

- Για να αποτραπεί ο κίνδυνος ηλεκτροπληξίας, μην εκθέτετε αυτό το προϊόν στη βροχή ή σε άλλου είδους υγρασία.
- Σε περίπτωση που αρχίσει να εξέρχεται καπνός, να αναδύονται περιέργες οσμές ή η μονάδα αρχίσει να κάνει ασυνήθιστους θορύβους, αποσυνδέστε την από τις πρίζες. Υπάρχει κίνδυνος φωτιάς ή ηλεκτροπληξίας. Βεβαιωθείτε ότι δεν βγαίνει πια καπνός και απευθυνθείτε σε εξουσιοδοτημένο κατάστημα σέρβις.

#### Τοποθέτηση

- Για λειτουργία μεγαλύτερης εμβέλειας και χωρίς παρεμβολές, τοποθετήστε τη μονάδα βάσης:
  - Μακριά από ηλεκτρικές συσκευές όπως τηλεοράσεις, ραδιόφωνα, υπολογιστές ή άλλες τηλεφωνικές συσκευές.
  - Σε κεντρικό σημείο που βρίσκεται σε προστό ύψος.

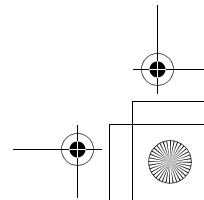
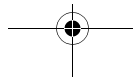
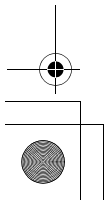

### Προφυλάξεις που αφορούν τη μπαταρία

- Συνιστάται να χρησιμοποιείτε τη μπαταρία ή τις μπαταρίες που αναφέρονται στην σελ. 35. **Χρησιμοποιείτε μόνον επαναφορτιζόμενες μπαταρίες.**
- Μην συνδυάζετε παλιές με καινούργιες μπαταρίες.
- Μην πετάτε την παλιά μπαταρία (ή μπαταρίες) στη φωτιά διότι υπάρχει κίνδυνος έκρηξης. Φροντίστε να ενημερωθείτε σχετικά με τους ισχύοντες τοπικούς κανονισμούς για τον τρόπο απόσυρσης των ειδικών απορριμμάτων.
- Μην ανοίγετε ή καταστρέψετε τη μπαταρία(-ίες). Ο ηλεκτρολύτης που απελευθερώνεται από τη μπαταρία(-ίες) είναι διαβρωτικός και μπορεί να προκαλέσει εγκαύματα ή τραυματισμό στα μάτια ή το δέρμα. Σε περίπτωση κατάποσης ο ηλεκτρολύτης μπορεί να είναι τοξικός.
- Χειρίζεστε τη μπαταρία(-ίες) με προσοχή. Φροντίζετε να μην έρχεται η μπαταρία(-ίες) σε επαφή με αγώγιμα υλικά όπως δαχτυλίδια, βραχιόλια ή κλειδιά, διότι υπάρχει το ενδεχόμενο βραχυκυκλώματος με αποτέλεσμα την υπερθέρμανση της μπαταρίας(-ιών) και/ή του αγώγιμου υλικού και την πρόκληση εγκαυμάτων.
- Φορτίστε τη μπαταρία(-ίες) σύμφωνα με τις οδηγίες που παρέχονται στο παρόν εγχειρίδιο.
- Χρησιμοποιείτε μόνο τη μονάδα βάσης (ή τον φορτιστή) για να φορτίσετε την μπαταρία(-ίες). Μην επιφέρετε αλλαγές στη μονάδα βάσης (ή τον φορτιστή). Εάν δεν τηρήσετε αυτές τις οδηγίες, υπάρχει κίνδυνος διόγκωσης ή έκρηξης της μπαταρίας (ή των μπαταριών).

### Συνδέσεις

- Ο μετασχηματιστής εναλλασσόμενου ρεύματος πρέπει να παραμένει συνεχώς συνδεδεμένος. (Είναι φυσιολογικό να θερμαίνεται κατά τη διάρκεια της χρήσης του.)

### Φόρτιση μπαταρίας

Τοποθετήστε το ακουστικό στον φορτιστή του επί 7 ώρες πριν από τη χρήση του για πρώτη φορά.

#### Σημείωση:

- Όταν το ακουστικό τοποθετηθεί στον φορτιστή χωρίς να έχει καταχωρηθεί σε μια μονάδα βάσης, στην οθόνη του ακουστικού ενδέχεται να εμφανιστεί η ένδειξη "Please Wait...".

## Καταχώρηση του ακουστικού στη μονάδα βάσης KX-TCD200

Βεβαιωθείτε ότι το ακουστικό είναι ενεργοποιημένο. Εάν το ακουστικό δεν είναι ενεργοποιημένο, πιέστε και κρατήστε πατημένο το **[🔇]** για λίγα δευτερόλεπτα ώστε να το ενεργοποιήσετε.

- 1** Σηκώστε το ακουστικό και πιέστε **[🔇]** για να το θέσετε σε κατάσταση αναμονής.
- 2** Πιέστε και κρατήστε πατημένο το **[📞]** στη μονάδα βάσης για περίπου 3 δευτερόλεπτα, μέχρι να ακουστεί ο ήχος καταχώρησης.
- 3** Τοποθετήστε το ακουστικό στη μονάδα βάσης. Ο ήχος καταχώρησης συνεχίζει να ακούγεται. Με το ακουστικό ακόμη στη μονάδα βάσης, περιμένετε μέχρι να ακούσετε έναν ήχο επιβεβαίωσης και μέχρι το **Υ** να σταματήσει να αναβοσβήνει.

### Σημείωση:

- Εάν ακουστεί ήχος σφάλματος, ή εάν το **Υ** συνεχίζει να αναβοσβήνει, τότε καταχωρήστε το ακουστικό με το χέρι. (Βλέπε χειροκίνητη καταχώρηση στις οδηγίες χρήσης του KX-TCD200.)
- Εάν στο βήμα 2 αρχίσουν να κουδουνίζουν όλα τα καταχωρισμένα ακουστικά, πιέστε **[📞]** για να διακόψετε τον κουδουνισμό. Ξαναπροσπαθήστε από το βήμα 1.
- Φορτίστε τις μπαταρίες για περίπου 7 ώρες πριν χρησιμοποιήσετε τη συσκευή για πρώτη φορά.

## Αλλαγή της γλώσσας οθόνης

- 1** Πιέστε **[📠/OK]**.
- 2** Επιλέξτε **“Handset Setup”**, μετά πιέστε **[▶]**.
- 3** Επιλέξτε **“Display Setup”**, μετά πιέστε **[▶]**.
- 4** Επιλέξτε **“Select Language”**, μετά επιλέξτε **[▶]**.
- 5** Επιλέξτε την επιθυμητή γλώσσα, μετά πιέστε **[▶]**.
- 6** Πιέστε **[🔇]**.

### Σημείωση:

- Εάν επιλέξετε γλώσσα την οποία δεν μπορείτε να διαβάσετε, πιέστε **[🔇]**, **[📠/OK]**, πιέστε **[▲]** 2 φορές, πιέστε **[▶]**, πιέστε **[▼]** 2 φορές, πιέστε **[▶]**, πιέστε **[▼]**, πιέστε **[▶]**, επιλέξτε την επιθυμητή γλώσσα, μετά πιέστε **[▶]**. Πιέστε **[🔇]**.

## Dansk

### LÆS VENLIGST INSTRUKTIONSBOGEN FØR ENHEDEN TAGES I BRUG. GEM INSTRUKTIONSBOGEN

*Denne enhed er et valgfrit håndsat til brug sammen med den digitale trådløse telefon KX-TCD200. De skal registrere denne enhed på baseenheden KX-TCD200, før den kan bruges. Se brugsanvisningen KX-TCD200 for at få flere oplysninger.*

#### Medfølgende tilbehør

Lader (PQLV30032) .....	1	Genopladelige batterier .....	2
Lysnetadapter (PQLV200CE)....	1	(AAA (R03) HHR-4EPT)	
		Beskyttelseshylster til håndsat ...	1

#### Yderligere udstyr/udskiftningsdele

Model nr.	Beskrivelse
P03P	2 genopladelige nikkel-metalhydrid (Ni-MH) batterier

#### Bemærk:

- Hvis der opstår nogen problemer, skal du kontakte den forhandler, hvor du har købt apparatet.

#### Vigtig information

##### Generelt

- Anvend kun den lysnetadapter, der følger med produktet.
- Tilslut ikke lysnetadapteren til andre stikkontakter end standard 220–240 V vekselstrøm.
- I følgende tilfælde kan der ikke foretages opkald med denne telefon:
  - Når det bærbare håndsets batteri(-er) skal oplades eller ikke virker.
  - Under strømafbrydelse.
  - Når tastaturlåsen er slået til.

- Når funktionen Opkald forbudt er slået til (der kan kun kaldes op til nødopkaldsnumre, der er lagret i enheden).
- Du må kun åbne opladeren eller håndsættet for at udskifte batteriet/batterierne.
- Dette apparat må ikke bruges tæt ved nødhjælps/intensiv medicinsk behandlingsudstyr og må ikke bruges af personer med pacemaker.
- Sørg for, at der ikke falder ting ned på enheden, og at der ikke spildes væske på den. Udsæt ikke denne enhed for stærk røg, støv, mekaniske vibrationer eller stød.

#### Omgivelser

- Anvend ikke dette produkt tæt ved vand.
- Enheden skal holdes væk fra varmekilder som f.eks. varmeapparater, komfurer m.m. Desuden bør den ikke anbringes i rum, hvor temperaturen kan blive lavere end 5 °C eller højere end 40 °C.
- Lysnetadapteren bruges som hovedafbryder. Sørg for, at lysnetstikket er placeret tæt ved enheden, så det er let at komme til.

#### Advarsel:

- For at forhindre risiko for elektriske stød må dette produkt aldrig udsættes for regn eller nogen form for fugt.
- Træk lysnetstikket ud hvis enheden afgiver røg, en unormal lugt eller laver en uventet lyd. Disse forhold kan lede til ild eller elektriske stød. Bekræft at enheden er holdt op med at afgive røg og kontakt et auktoriseret service center.

#### Placering

- Maksimal rækkevidde og støjfri drift opnås bedst, når baseenheden placeres som følger:
  - Så langt som muligt fra elektrisk apparatur som f.eks. tv, radio, computere og andre telefoner.
  - En central placering i passende højde.

#### Forholdsregler vedr. batterierne

- Det anbefales at bruge det(de) batteri(-er), der er angivet på side 39. **Brug kun genopladelige batterier.**
- Bland ikke gamle og nye batterier.
- Bortkast ikke batteriet(-erne) i ild, da de kan eksplodere. Find ud af, hvor batterierne kan bortskaffes i dit område.



- Åbn eller ødelæg ikke batteriet(-erne). Elektrolyt, der kan komme ud af batteriet(-erne), er ætsende og kan forårsage forbrænding eller skade på øjne og hud. Elektrolyt kan være giftig ved indtagelse.
- Udvis forsigtighed ved håndtering af batteriet(-erne). Lad ikke strømførende materialer som f.eks. ringe, armbånd eller nøgler komme i kontakt med batteriet(-erne), da kortslutning ellers kan medføre overophedning af batteriet(-erne) og/eller terminalerne og derved forårsage brand.
- Oplad batteriet/batterierne i overensstemmelse med de oplysninger, der er anført i installationsvejledningen.
- Anvend kun den medfølgende baseenhed (eller ladeapparat) til at oplade batteriet(-erne). Undlad at ændre på baseenheden (eller ladeapparatet). Hvis disse instruktioner ikke følges, kan batteriet(-erne) svulme op eller eksplodere.

### Tilslutninger

- Lysnetadapteren skal altid være tilsluttet. (Det er normalt, at adapteren føles varm under brug.)

### Opladning af batteri

Placer håndsættet i opladeren i ca. 7 timer, inden det bruges første gang.

#### Bemærk:

- Håndsættets display viser muligvis kommandoen "Please Wait...", når håndsættet placeres i opladeren, og dette ikke registreres af baseenheden.

### Registrering af håndsættet til KX-TCD200 baseenheden

Sørg for, at håndsættet er tændt. Hvis det ikke er tændt, skal du trykke på og holde **[↻⊙]** nede i nogle få sekunder for at tænde håndsættet.

- 1 Løft håndsættet og tryk på **[↻⊙]** for at sætte håndsættet på standby.
- 2 Tryk på og hold **[⦿]** på baseenheden nede i ca. 3 sekunder, indtil registreringstonen lyder.
- 3 Placer håndsættet på baseenheden. Registreringstonen fortsætter med at lyde. Lad håndsættet blive på baseenheden og vent, indtil en

bekræftelsestone lyder og  $\nabla$  holder op med at blinke.

**Bemærk:**

- Hvis der lyder en fejltone, eller hvis  $\nabla$  stadig blinker, skal du registrere håndsettet manuelt. (Se manuel registrering i brugsanvisningen KX-TCD200.)
- Hvis alle registrerede håndsett begynder at ringe i trin 2, skal du trykke på  $\text{[M]}$  for at stoppe. Start igen fra trin 1.
- Oplad batterierne i ca. 7 timer før telefonen tages i brug første gang.

### Ændring af displaysproget

- 1 Tryk på  $\text{[OK]}$ .
- 2 Vælg "Handset Setup", tryk derefter på  $\text{[▶]}$ .
- 3 Vælg "Display Setup", tryk derefter på  $\text{[▶]}$ .
- 4 Vælg "Select Language", tryk derefter på  $\text{[▶]}$ .
- 5 Vælg det ønskede sprog og tryk på  $\text{[▶]}$ .
- 6 Tryk på  $\text{[M]}$ .

**Bemærk:**

- Hvis du vælger et sprog, du ikke kan læse, tryk på  $\text{[M]}$ ,  $\text{[OK]}$ , tryk på  $\text{[▲]}$  2 gange, tryk på  $\text{[▶]}$ , tryk på  $\text{[▼]}$  2 gange, tryk på  $\text{[▶]}$ , tryk på  $\text{[▼]}$ , tryk på  $\text{[▶]}$ , vælg det ønskede sprog, og tryk derefter på  $\text{[▶]}$ . Tryk på  $\text{[M]}$ .

## Español

### **POR FAVOR, LEA ESTE MANUAL ANTES DE UTILIZAR EL APARATO Y GUÁRDELO**

*Esta unidad es un portátil adicional para su utilización con el teléfono inalámbrico KX-TCD200. Debe registrar esta unidad con la unidad base KX-TCD200 antes de poder utilizarla. Para más información consulte el manual de instrucciones de KX-TCD200.*

#### **Accesorios incluidos**

Cargador (PQLV30032) .....	1	Pilas recargables .....	2
Adaptador AC (PQLV200CE)....	1	(tamaño AAA (R03) HHR-4EPT)	
		Tapa de la unidad portátil .....	1

#### **Accesorios adicionales/de recambio**

Modelo nº	Descripción
P03P	2 pilas recargables de hidruro metálico de níquel (Ni-MH)

#### **Nota:**

- En caso de que surgiera algún problema, proceda a ponerse en contacto con el proveedor del equipo en primer lugar.

#### **Información importante**

##### **General**

- Utilice únicamente el adaptador de CA incluido con este producto.
- No conecte el adaptador de CA a ninguna toma de corriente CA que no sea de 220–240 V CA estándar.
- Esta unidad no permitirá realizar llamadas en los casos siguientes:
  - Si las pilas de la unidad portátil necesitan ser recargadas o están defectuosas.
  - Si se produce un corte de corriente.
  - Si está activado el bloqueo de teclas.

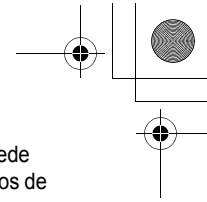
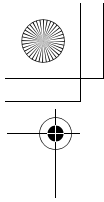

- Si la función de prohibición de llamadas está activada (sólo se puede llamar a números de teléfono guardados en la unidad como números de emergencia).

- No abra el cargador ni la unidad portátil, excepto para cambiar la(s) pila(s).
- Este aparato no debe utilizarse cerca de equipos médicos de emergencia o de cuidados intensivos ni por personas con marcapasos.
- Tenga cuidado de no dejar caer objetos ni derramar líquidos encima de la unidad. Mantenga la unidad alejada de lugares con excesivo humo, polvo, vibraciones mecánicas o descargas eléctricas.

**Acerca del entorno**

- No utilice esta unidad cerca del agua.
- Mantenga la unidad alejada de fuentes de calor como radiadores, cocinas, etc. Tampoco debería estar situada en lugares en los que la temperatura sea inferior a 5 °C o superior a 40 °C.
- El adaptador de CA es el dispositivo de desconexión principal. Asegúrese de que la toma de CA esté instalada cerca de la unidad y de que sea fácilmente accesible.

**Advertencia:**

- Para evitar riesgos de descargas eléctricas, no exponga el aparato a la lluvia ni a la humedad.
- Desconecte esta unidad de las tomas de corriente si emite humo, un olor anormal o un ruido extraño. Estas condiciones pueden provocar un incendio o una descarga eléctrica. Confirme que el humo ha dejado de emitirse y póngase en contacto con un centro de servicio autorizado.

**Ubicación**

- Con objeto de evitar al máximo las interferencias sonoras, coloque la unidad base:
  - Lejos de aparatos eléctricos como televisores, radios, ordenadores u otros teléfonos.
  - En lugares suficientemente elevados y céntricos.

**Medidas de precaución con las pilas**

- Utilice únicamente la(s) pila(s) especificada(s) en la página 43. **Utilice solamente pilas recargables.**
- No mezcle pilas viejas y nuevas.

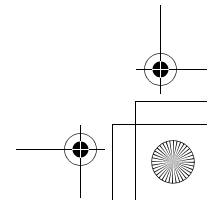
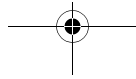
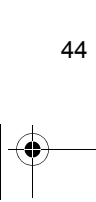
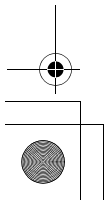
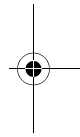
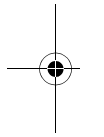

- No acerque la(s) pila(s) al fuego; podrían explotar. Siga siempre las instrucciones locales sobre el tratamiento de residuos.
- No abra ni rompa la(s) pila(s). El electrolito que se desprendería es corrosivo y puede provocar quemaduras o lesiones en los ojos o la piel. Además, puede ser tóxico en caso de ingestión.
- Tenga cuidado al manipular la(s) pila(s). Tenga cuidado de no provocar cortocircuitos con materiales conductivos como anillos, pulseras o llaves. La(s) pila(s) o los conductores pueden recalentarse y provocar quemaduras.
- Cargue la o las baterías de acuerdo con la información incluida en este manual de instrucciones.
- Use sólo la unidad base incluida (o cargador) para cargar la(s) pila(s). No manipule la unidad base (o cargador). En caso de no seguir estas instrucciones la(s) pila(s) podrían hincharse o explotar.

### Conexiones

- El adaptador de CA deberá permanecer conectado en todo momento. (Es normal que note que se calienta durante la utilización.)

### Cómo cargar las pilas

Coloque la unidad portátil en el cargador durante unas 7 horas y media antes de utilizar el teléfono por primera vez.

#### Nota:

- Si la unidad portátil no está registrada en una unidad base, puede que la pantalla de la misma muestre "Please Wait..." cuando dicha unidad esté colocada en el cargador.

### Registrar la unidad portátil a la unidad base KX-TCD200

Asegúrese de que la unidad portátil está encendida. En caso de que esté apagada, pulse la tecla **[\*0]** y manténgala apretada durante unos segundos para activar la unidad portátil.

- 1** Levante la unidad portátil y presione **[\*0]** para ajustarla al modo de reposo.
- 2** Pulse y mantenga pulsada la tecla **[\*]]]** de la unidad base durante unos

3 segundos hasta que suene el tono de registro.

- 3** Dejar el portátil en la unidad base. El tono de registro seguirá sonando. Con la unidad portátil todavía en la unidad base, espere hasta que suene el tono de confirmación y  $\nabla$  deje de parpadear.

**Nota:**

- Si suena un tono de error o si  $\nabla$  todavía parpadea, registre la unidad portátil manualmente. (Consulte el registro manual en las instrucciones de funcionamiento de KX-TCD200 operating instructions.)
- Si suenan todas las unidades portátiles registradas en el paso 2, pulse  $\text{[M]}$  para parar. Empiece de nuevo desde el paso 1.
- Cargue las pilas durante unas 7 horas antes de utilizar la unidad por primera vez.

### Cambiar el idioma de la pantalla

- 1** Pulse  $\text{[M/OK]}$ .
- 2** Seleccione "Handset Setup", y después pulse  $\text{[ ]}$ .
- 3** Seleccione "Display Setup", y después pulse  $\text{[ ]}$ .
- 4** Seleccione "Select Language", y después pulse  $\text{[ ]}$ .
- 5** Seleccione el idioma deseado, y luego pulse  $\text{[ ]}$ .
- 6** Pulse  $\text{[M]}$ .

**Nota:**

- Si selecciona un idioma que no puede leer, pulse  $\text{[M]}$ ,  $\text{[M/OK]}$ , pulse 2 veces  $\text{[ ]}$ , pulse  $\text{[ ]}$ , pulse 2 veces  $\text{[ ]}$ , pulse  $\text{[ ]}$ , pulse  $\text{[ ]}$ , pulse  $\text{[ ]}$ , seleccione el idioma deseado, y después pulse  $\text{[ ]}$ . Pulse  $\text{[M]}$ .

## Italiano

### LEGGERE PRIMA DELL'USO E CONSERVARE

*Questo apparecchio è un portatile opzionale da utilizzare con il Telefono Cordless Digitale KX-TCD200. Prima di poterlo utilizzare, è necessario registrare questo apparecchio sull'unità base KX-TCD200. Per ulteriori informazioni, fare riferimento al manuale d'uso dell'apparecchio KX-TCD200.*

#### Accessori in dotazione

Carica batterie (PQLV30032).... 1	Batterie ricaricabili..... 2 (Tipo AAA (R03) HHR-4EPT)
Adattatore CA (PQLV200CE).... 1	Coperchio portatile..... 1

#### Accessori aggiuntivi o di ricambio

Modello n.	Descrizione
P03P	2 batterie ricaricabili all'idruro di Nichel (Ni-MH)

#### Nota:

- In caso di problemi, contattare innanzitutto il proprio fornitore.

#### Informazioni importanti

##### Generale

- Utilizzare esclusivamente l'adattatore CA fornito con questo prodotto.
- Non collegare l'adattatore CA a prese di corrente CA diverse da prese standard 220–240 V CA.
- Questo prodotto non consente di effettuare chiamate quando:
  - Le batterie dell'unità portatile devono essere ricaricate o non funzionano in modo corretto.
  - Si verifica un'interruzione di corrente.
  - La funzione di blocco tastiera è attivata.
  - La funzione di blocco chiamata è attivata (solo i numeri memorizzati come numeri di emergenza possono essere chiamati).
- Non aprire il caricatore o il portatile (se non per sostituire la batteria o le batterie).

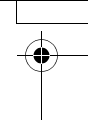
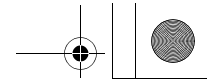
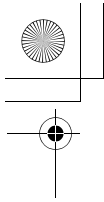

- Questo prodotto non deve essere utilizzato vicino ad apparecchiature mediche di emergenza o cura intensiva e non deve essere utilizzato da persone portatrici di pacemaker.
- Prestare attenzione al fine di evitare che oggetti o liquidi cadano sull'apparecchio. Evitare che questo prodotto venga sottoposto a vibrazioni o sollecitazioni meccaniche o che venga esposto a fumo o polveri eccessive.

#### **Ambiente**

- Non utilizzare questo prodotto vicino ad acqua.
- Questo prodotto deve essere tenuto lontano da sorgenti di calore quali radiatori, cucine, ecc. Non deve inoltre essere posizionato in locali con temperature inferiori a 5 °C o superiori a 40 °C.
- L'adattatore CA viene utilizzato come dispositivo principale di disconnessione. Assicurarsi che la presa CA sia installata vicino all'apparecchio e sia facilmente accessibile.

#### **Attenzione:**

- Per evitare il rischio di scosse elettriche, non esporre questo apparecchio a pioggia o a qualsiasi forma di umidità.
- Staccare l'unità dalle prese di corrente se emette fumo, un odore anomalo o dei rumori insoliti. Queste situazioni possono generare un incendio o una scossa elettrica. Assicurarsi che non vi sia più emissione di fumo e contattare il centro servizi autorizzato.

#### **Posizionamento**

- Per un funzionamento privo di disturbi e un massimo raggio d'azione, collocare l'unità base:
  - Lontano da apparecchiature elettriche quali televisori, radio, computer o altri telefoni.
  - In un luogo pratico, alto e centrale.

#### **Precauzioni con le batterie**

- Si raccomanda di utilizzare le batterie riportate a pagina 47. **Utilizzare esclusivamente batterie ricaricabili.**
- Non utilizzare contemporaneamente batterie vecchie e nuove.
- Non smaltire le batterie con le fiamme, in quanto possono esplodere. Per le istruzioni di smaltimento speciale, verificare le normative locali in materia di ambiente.

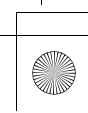
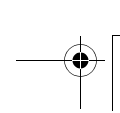
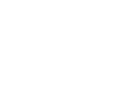
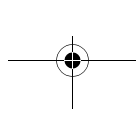
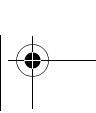
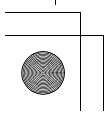
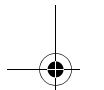
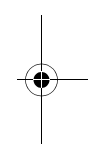
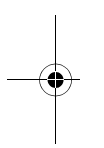



- Non aprire o modificare le batterie. L'elettrolita eventualmente fuoriuscito dalle batterie è corrosivo e può causare bruciature o lesioni agli occhi e alla pelle. L'elettrolita risulta tossico se ingoiato.
- Prestare attenzione quando si maneggiano le batterie. Evitare che materiali conduttivi quali anelli, braccialetti o chiavi entrino a contatto con le batterie, altrimenti vi sono rischi di cortocircuitazione delle batterie e/o surriscaldamento del materiale conduttivo con conseguenti ustioni.
- Caricare le batterie in conformità con le informazioni fornite in questo manuale d'uso.
- Per caricare le batterie, utilizzare esclusivamente l'unità base in dotazione (o il caricatore). Non manomettere l'unità base (o il caricatore). La mancata osservanza di queste istruzioni può comportare rischi di dilatazione o esplosione delle batterie.

### Collegamenti

- L'adattatore CA deve sempre rimanere collegato. (È normale che l'adattatore risulti caldo durante l'uso.)

### Carica delle batterie

Prima dell'uso iniziale, collocare il portatile sul caricatore per circa 7 ore.

#### Nota:

- Sul display del portatile può essere visualizzato "Please Wait..." se il portatile viene collocato sul caricatore senza essere registrato nell'unità base.

### Registrazione del portatile sull'unità base KX-TCD200

Assicurarsi che il portatile sia acceso. Se non lo è, tenere premuto **[\*]** per alcuni secondi per accendere il portatile.

- 1 Sollevare il portatile e premere **[\*]** per attivare la modalità stand-by.
- 2 Tenere premuto **[\*]** nell'unità base per circa 3 secondi fino a udire il tono di registrazione.
- 3 Collocare il portatile sull'unità base. Il tono di registrazione continua a suonare. Con il portatile ancora sull'unità base, attendere che venga emesso un tono di conferma e che **Y** smetta di lampeggiare.

**Nota:**

- Se viene emesso un tono di errore oppure se  $\Upsilon$  lampeggia ancora, registrare il portatile manualmente. (Vedere la sezione sulla registrazione manuale nel manuale d'uso per KX-TCD200.)
- Se tutti i portatili registrati iniziano a suonare al passaggio 2, premere **[M]** per interrompere. Avviare nuovamente la procedura dal passaggio 1.
- Prima dell'uso iniziale, caricare le batterie per circa 7 ore.

**Modifica della lingua del display**

- 1 Premere **[M/OK]**.
- 2 Selezionare "Handset Setup", quindi premere **[▶]**.
- 3 Selezionare "Display Setup", quindi premere **[▶]**.
- 4 Selezionare "Select Language", quindi premere **[▶]**.
- 5 Selezionare la lingua desiderata, quindi premere **[▶]**.
- 6 Premere **[\*0]**.

**Nota:**

- Se si seleziona una lingua non comprensibile, premere **[\*0]**, **[M/OK]**, premere 2 volte **[▲]**, premere **[▶]**, premere 2 volte **[▼]**, premere **[▶]**, premere **[▼]**, premere **[▶]**, selezionare la lingua desiderata, quindi premere **[▶]**. Premere **[\*0]**.

## Türkçe

### **CİHAZINIZI KULLANMADAN ÖNCE BU TALİMATLARI LÜTFEN OKUYUN VE SAKLAYIN**

*Bu birim, KX-TCD200 Dijital Kablosuz Telefonuyla kullanım için ilave mobil cihazdır. Kullanılabilmesi için bu birimi KX-TCD200 ana birimine kaydetmelisiniz. Ayrıntılı bilgi için lütfen KX-TCD200 işletme talimatlarına bakınız.*

#### **Birlikte verilen aksesuarlar**

Şarj Cihazı (PQLV30032)..... 1	Şarj Edilebilir Piller ..... 2
AC adaptörü (PQLV200CE) ..... 1	(AAA (R03) boy HHR-4EPT)
	Mobil Cihaz Kapağı..... 1

#### **İlave/yedek aksesuarlar**

Model No.	Açıklaması
P03P	2 adet şarj edilebilir nikel metal hidrit (Ni-MH) pil

#### **Not:**

- Herhangi bir sorun çıktığında, öncelikle donanımı satın aldığınız yere başvurmalısınız.

#### **Önemli bilgi**

##### **Genel**

- Yalnızca bu ürünle birlikte gelen AC adaptörünü kullanınız.
- AC adaptörünü standart 220–240 V AC priz dışında hiçbir AC prize takmayınız.
- Aşağıdaki durumlarda bu ürünle arama yapılamaz:
  - Mobil cihaz pil(ler)inin şarj edilmesi gerektiğinde veya tükenmesi halinde.
  - Elektrik kesilmesi durumunda.
  - Tuş kilidi özelliği etkinleştirildiğinde.
  - Çağrı kısıtlama özelliği etkinleştirildiğinde (yalnızca cihazda acil numara olarak kaydedilen telefon numaraları aranabilir).
- Şarj cihazını veya mobil cihazı pil(ler)i değiştirmek dışında açmayınız.

- Bu ürün acil yardım/yoğun bakım tıbbi cihazlarının yakınında veya kalp pili takanlar tarafından kullanılmalıdır.
- Ünitenin üzerine bir şey düşmemesine ve içine sıvı dökülmemesine dikkat edilmelidir. Bu ürünü aşırı duman, toz, mekanik titreşim ve çarpmaya maruz bırakmayınız.

#### Ortam

- Bu ürünü su yakınında kullanmayınız.
- Bu ürün radyatör ve ocak gibi ısı kaynaklarından uzak tutulmalıdır. Ayrıca, sıcaklığı 5 °C'den düşük veya 40 °C'den yüksek olan odalara da konulmamalıdır.
- AC Adaptörü ana kesinti cihazı olarak kullanılmaktadır. AC prizinin ünitenin yakınında bulunmasını ve kolayca erişilebilir olmasını sağlayınız.

#### Uyarı:

- Elektrik çarpması riski ile karşı karşıya kalmamak için, cihazı yağmura veya herhangi bir aşırı neme maruz bırakmayınız.
- Duman çıkarırsa, anormal bir koku yayarsa ya da değişik bir ses çıkarırsa, bu birimi prizden çıkarın. Bu durumlar yangın çıkmasına ya da elektrik çarpmasına neden olabilir. Dumanın bitmesini bekleyin ve hemen bir yetkili servisi arayın.

#### Konum

- Azami uzaklık ve parazitsiz görüşme için ana birimi aşağıda belirtilen şekilde yerleştiriniz:
  - TV, radyo, kişisel bilgisayar ya da başka telefonlar gibi elektrikli cihazlardan uzak bir yere.
  - Kolayca erişilebilecek, yüksek ve merkezi bir yere.

#### Pil uyarısı

- Sayfa 51'de belirtilen pil(ler)in kullanılmasını tavsiye ederiz. **Yalnızca şarj edilebilir pil(ler) kullanınız.**
- Eski pillerle yeni pilleri birlikte kullanmayınız.
- Pil(ler) ateşe atmayınız, patlayabilirler. Özel bertaraf etme talimatları için yerel atık yönetimi kurallarını öğreniniz.
- Pil(ler) açmayınız ya da zarar vermeyiniz. Pil(ler)den açığa çıkacak olan elektrolit koroziftir ve deri ya da gözde yanıklara ya da yaralanmalara yol açabilir. Yutulması halinde elektrolit zehirleyici olabilir.

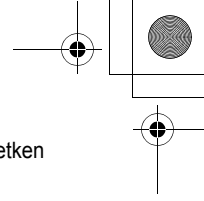
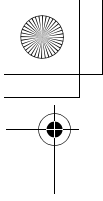

- Pil(ler)i kullanırken dikkatli olunuz. Yüzük, bilezik ya da anahtar gibi iletken maddelerin pil(ler)le temas etmesine izin vermeyiniz. Aksi takdirde meydana gelebilecek kısa devre pil(ler)e ve/veya iletken maddenin ısınmasına ve yanıklara yol açabilir.
- Pili (pilleri) bu kullanım kılavuzunda verilen bilgilere göre şarj edin.
- Pil(ler)i şarj etmek için sadece ürünle birlikte gelen ana birimi (veya şarj cihazını) kullanınız. Ana birimi (veya şarj cihazını) kurcalamayınız. Bu talimatlara uyulmaması pil(ler)in akmasına veya patlamasına neden olabilir.

### Bağlantılar

- AC Adaptör daima prizde tutulmalıdır. (Kullanım sırasında adaptörün ısınması normaldir.)

### Pilin şarj edilmesi

İlk kullanımdan önce mobil cihazı 7 saat kadar süreyle şarj cihazının üzerine yerleştiriniz.

#### Not:

- Mobil cihaz bir ana birimde kayıtlı değilken şarj cihazına yerleştirildiğinde mobil cihaz ekranında "Please Wait..." (Lütfen Bekleyiniz) mesajı görüntülenebilir.



### Mobil cihazı KX-TCD200 ana birimine kaydetme

Mobil cihazın açık olduğundan emin olunuz. Açık değilse, mobil cihazı açmak için **[\*0]** tuşuna basıp birkaç saniye basılı tutunuz.

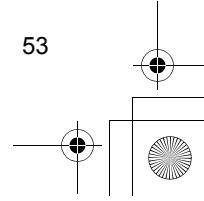
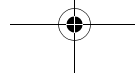
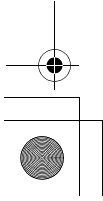





- 1 Mobil cihazı bekleme moduna geçirmek için mobil cihazı kaldırıp **[\*0]** tuşuna basın.
- 2 Ana birimdeki **[\*])** tuşuna basınız ve 3 saniye kadar, kayıt sinyali duyulana dek basılı durumda tutunuz.
- 3 Mobil cihazı, ana birimin üzerine yerleştiriniz. Kayıt sinyali çalmaya devam eder. Mobil cihaz hala ana birimin üzerindeyken, bir onaylama sinyali duyuluncaya ve **Y** nin yanıp sönmeye kesilinceye kadar bekleyiniz.













**Not:**

- Bir hata sinyali duyulursa ya da  simgesi hala yanıp sönüyorsa, mobil cihazı manuel olarak kaydediniz. (KX-TCD200 işletme talimatlarındaki manuel kayıt bölümüne bakınız.)
- 2. adımda tüm kayıtlı mobil cihazların zili çalmaya başlarsa, durdurmak için  tuşuna basınız. Tekrar 1. adımdan başlayınız.
- İlk kullanımdan önce 7 saat kadar şarj ediniz.

**Ekran dilini değiştirme**

- 1  tuşuna basınız.
- 2 "Handset Setup" tuşunu seçiniz, sonra da  tuşuna basınız.
- 3 "Display Setup" tuşunu seçiniz, sonra da  tuşuna basınız.
- 4 "Select Language" seçiniz, daha sonra  tuşunu seçiniz.
- 5 İstenen dili seçiniz, daha sonra  tuşuna basınız.
- 6  tuşuna basınız.

**Not:**

- Bilmediğiniz bir dili seçerseniz,  ,  tuşlarına basınız,  tuşuna 2 kez basınız,  tuşuna basınız,  tuşuna 2 kez basınız,  tuşuna basınız,  tuşuna basınız,  tuşuna basınız, istediğiniz dili seçiniz ve ardından  tuşuna basınız.  tuşuna basınız.

**Declaration of Conformity:**

- Panasonic Communications Co., Ltd. declares that this equipment is in compliance with the essential requirements and other relevant provisions of Radio & Telecommunications Terminal Equipment (R&TTE) Directive 1999/5/EC. Declarations of Conformity for the relevant Panasonic products described in this manual are available for download by visiting:  
<http://www.doc.panasonic.de>

**Konformitätserklärung:**

- Hiermit erklärt Panasonic Communications Co., Ltd., dass dieses Gerät mit den grundlegenden Anforderungen und anderen relevanten Bestimmungen der R&TTE-Richtlinie (Radio & Telecommunications Terminal Equipment) 1999/5/EC übereinstimmt. Konformitätserklärungen für die relevanten, in dieser Bedienungsanleitung beschriebenen Panasonic-Produkte können von folgender Website heruntergeladen werden:  
<http://www.doc.panasonic.de>

**Déclaration de conformité:**

- Panasonic Communications Co., Ltd. déclare que cet équipement est conforme aux critères essentiels et autres dispositions importantes de la directive 1999/5/EC (R&TTE - Radio & Telecommunications Terminal Equipment). Les déclarations de conformité pour les produits Panasonic pertinents décrites dans le présent manuel peuvent être téléchargées à l'adresse suivante:  
<http://www.doc.panasonic.de>

**Verklaring van overeenstemming:**

- Panasonic Communications Co., Ltd. verklaart dat deze apparatuur voldoet aan de van toepassing zijnde vereisten en andere relevante voorwaarden van Richtlijn 1999/5/EC voor radio- en telecommunicatieapparatuur. De overeenstemmingsverklaring voor de relevante Panasonic-producten die in deze handleiding worden beschreven, kunnen worden gedownload op:  
<http://www.doc.panasonic.de>

**Deklaration om överensstämmelse:**

- Panasonic Communications Co., Ltd. intygar att utrustningen uppfyller de nödvändiga kraven och tillämpliga föreskrifterna i radio & telekommunikationsdirektivet (R&TTE) 1999/5/EC. Deklarationer om överensstämmelse för Panasonic-produkterna som beskrivs i den här handboken kan hämtas på:  
<http://www.doc.panasonic.de>

**Samsvarserklæring:**

- Panasonic Communications Co., Ltd. erklærer at dette utstyret er i samsvar med de viktigste kravene og andre aktuelle bestemmelser i Direktivet for terminalutstyr i radio- og telekommunikasjon (R&TTE) 1999/5/EC. Samsvarserklæringer for de aktuelle Panasonic-produktene beskrevet i denne håndboken kan lastes ned fra:  
<http://www.doc.panasonic.de>

**Yhdenmukaisuusilmoitus:**

- Panasonic Communications Co., Ltd. vakuuttaa täten, että tämä laite on yhdenmukainen olennaisten vaatimusten ja muiden asiaankuuluvien Radio & Telecommunications Terminal Equipment -sopimusehtojen (R&TTE) direktiivin 1999/5/EC kanssa. Tässä käyttöohjeessa kuvailtujen asianomaisten Panasonic-tuotteiden yhdenmukaisuusilmoitus on saatavissa Internet-osoitteesta:  
<http://www.doc.panasonic.de>

**Declaração de conformidade:**

- A Panasonic Communications Co., Ltd. declara que este equipamento está em conformidade com os requisitos essenciais e outras disposições aplicáveis da Directiva de Terminais de Rádio e Telecomunicações (R&TTE) 1999/5/EC. As declarações de conformidade para os produtos da Panasonic descritos neste manual estão disponíveis para transferência em:  
<http://www.doc.panasonic.de>

**Δήλωση συμμόρφωσης:**

- Η Panasonic Communications Co., Ltd. δηλώνει ότι ο παρόν εξοπλισμός συμμορφώνεται προς τις βασικές απαιτήσεις και τις λοιπές σχετικές διατάξεις της Οδηγίας περί τερματικού & ραδιοφωνικού και τηλεπικοινωνιακού εξοπλισμού (R&TTE) 1999/5/EC. Οι δηλώσεις συμμόρφωσης για τα συναφή προϊόντα Panasonic που περιγράφονται στο παρόν εγχειρίδιο διατίθενται στη διεύθυνση:  
<http://www.doc.panasonic.de>



**Overensstemmelseserklæring:**

- Vi, Panasonic Communications Co., Ltd., erklærer, at dette udstyr stemmer overens med gældende krav og andre relevante bestemmelser i Radio & Telecommunications Terminal Equipment (R&TTE) Direktivet 1999/5/EC. Overensstemmelseserklæringer vedrørende de relevante Panasonic produkter beskrevet i denne vejledning kan downloades på:  
<http://www.doc.panasonic.de>

**Declaración de conformidad:**

- Panasonic Communications Co., Ltd. declara que este equipo está en conformidad con los requisitos esenciales y otras disposiciones relevantes de la Directiva de Equipos de Radio & Terminales de Telecomunicaciones (R&TTE) 1999/5/EC. Las Declaraciones de Conformidad para los productos Panasonic relevantes descritos en este manual están disponibles para su descarga en:  
<http://www.doc.panasonic.de>

**Dichiarazione di conformità:**

- Panasonic Communications Co., Ltd. dichiara che questa apparecchiatura è conforme ai requisiti essenziali e altre disposizioni attinenti alla direttiva europea sugli apparati radio e terminali di telecomunicazione R&TTE (Radio & Telecommunications Terminal Equipment) Directive 1999/5/EC. Le dichiarazioni di conformità relative ai prodotti Panasonic descritti nel presente manuale possono essere scaricate dal sito:  
<http://www.doc.panasonic.de>

**Uyumluluk Beyanı:**

- Panasonic Communications Co., Ltd., bu donanımın Radyo & Telekomünikasyon Terminal Donanımları (R&TTE) Direktifi 1999/5/EC'nin temel şartlarına ve diğer ilgili hükümlerine uygun olduğunu beyan eder. Bu kılavuzda açıklanan ilgili Panasonic ürünleri için Uyumluluk Beyanını aşağıdaki siteden indirebilirsiniz:  
<http://www.doc.panasonic.de>

**Contact/Kontakt/Contact/Contactadres/Kontakt/Kontakt/Ota yhteys/  
Contacto/Διεύθυνση επικοινωνίας/Kontakt/Contacto/Contatto/İletişim Adresi:**  
Panasonic Services Europe GmbH  
Panasonic Testing Centre  
Winsbergring 15, 22525 Hamburg, F.R. Germany

**Sales department/Vertrieb/Service des ventes/Klantenservice/  
Försäljning/Importør/Maahantuonti/Departamento Comercial/Τμήμα  
Πωλήσεων/Salgskontor/Departamento de ventas/Ufficio Vendite/  
Tekofaks Teknik Bölge Müdürlüğü**

■ **Austria**

**Panasonic Austria**  
Laxenburger Strasse 252  
1230 Vienna

■ **Belgium**

**Panasonic Belgium**  
Stationsstraat 26, B-1702 Groot.  
Bijgaarden  
www.panasonic.be

■ **Denmark**

**Panasonic Danmark**  
**Branch of Panasonic Nordic AB**  
Fabriksparken 16, DK-2600  
Glostrup  
www.panasonic.dk

■ **Finland**

**Kaukomarkkinat Oy**  
**Panasonic Teletuotteet**  
PL 40 02631 Espoo  
Puhelin:09-5211  
Telefax:09-5215050  
www.panasonic.fi

■ **France**

**Panasonic France S.A.**  
1-3, Avenue François Mitterrand  
93218 Saint-Denis La Plaine  
Service Consommateurs:  
08 92 35 05 05 (0,35 € la minute)

■ **Germany**

**Panasonic Deutschland**  
Winsbergring 15, 22525 Hamburg  
Tel:040-85490  
www.panasonic.de

■ **Greece**

**Intertech S.A.**  
**Αντιπρόσωπος Κεντρικά**  
**Γραφεία**  
Αφροδίτης 24, 167 77 ΕΛΛΗΝΙΚΟ  
Τηλεφωνικό κέντρο:210.9692.300  
Panafax:210.9648.588  
e-mail:info@intertech.gr  
**Υποκατάστημα Βόρειας**  
**Ελλάδας**  
Κ. Καραμανλή 11, 54638  
ΘΕΣΣΑΛΟΝΙΚΗ  
Τηλεφωνικό κέντρο:  
2310.245.840-3  
Panafax:2310.968.083  
e-mail:intertech-th@intertech.gr  
www.intertech.gr

■ **Italy**

**Panasonic Italia S.p.a.**  
Via Lucini, 19 - 20125 Milano  
servizio clienti:02-67.07.25.56  
www.panasonic.it

■ **Netherlands**  
**Panasonic Infocentre**  
Europalaan 30  
5232 BC's-Hertogenbosch  
Tel:073-6402 802  
Fax:073-6402 812  
e-mail:info-centre@panasonic.nl  
**Reparaties**  
**Panasonic-Centre Nederland**  
**(Servicom b.v.)**  
Noorderkroonstraat 6  
2516 CA's-Gravenhage  
Tel:070-3314 314  
Fax:070-3475 381

■ **Norway**  
**Panasonic Norge**  
**Branch of Panasonic Nordic AB**  
Skarersletta 50, P.O. BOX 324  
N-1471 Skarer  
www.panasonic.no

■ **Portugal**  
**Prosonic S.A.**  
Rua Rui Teles Palhinha  
Nº 3 - Leirão  
2744-015 Porto Salvo  
Tel:214257800  
www.prosonic.pt

■ **Spain**  
**Panasonic ESPAÑA, S.A.**  
Avda. Josep Tarradellas, 20 - 30  
08029. Barcelona (España)  
Teléfono atención usuario:  
902 15 30 60  
www.panasonic.es

■ **Swiss**  
**John Lay Electronics AG**  
Littauerboden 1 CH-6014 Littau-  
Lucerne

■ **Sweden**  
**Panasonic Nordic AB**  
Ellipsvägen 12, SE-141 75  
Kungens Kurva, Stockholm  
www.panasonic.se

■ **Turkey**  
**Tekofaks Elektronik Sanayi**  
**Mümessillik ve Tic. A.Ş.**  
Gürsel Mah. Sevilen Sk. No: 65  
Çağlayan İstanbul (Türkiye)  
Tel: (0212) 210 69 00  
Fax: (0212) 222 77 26

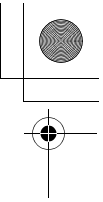
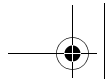
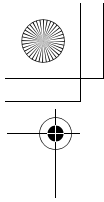

# CE0436

1999/5/EC

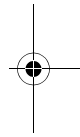
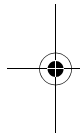

**Panasonic Communications Zhuhai Co., Ltd.**  
3 Ping Xi 8 Lu, Nanping Keji Gongye Yuan, Zhuhai, Guangdong, China  
519060

© 2005 Panasonic Communications Co., Ltd. All Rights Reserved.

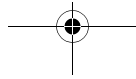
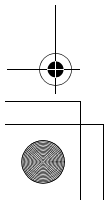

**PQQX14492ZA** DC0205FD0

