

Panasonic

TELEPHONE SANS FIL

MODELE NO. **KX-T9250BL**

Mode d'emploi



Lire avant l'emploi.

Chargez l'accumulateur pendant 15 heures environ avant d'utiliser votre téléphone pour la première fois.

Introduction (Particularités)

Nous vous remercions d'avoir porté votre choix sur un téléphone sans fil Panasonic.

Il s'agit d'un excellent combiné portable au format de poche qui vous offre de nombreuses possibilités, parmi lesquelles:

- **Combiné portable au format de poche Panasonic**
Il se range facilement dans la poche de votre chemise et il suffit de le déplier pour le positionner en regard de l'oreille et de la bouche.
- **Appel bilatéral**
Le combiné et la base peuvent être appelé d'une manière bilatérale.
- **Numérotation automatique**
Permet de composer automatiquement jusqu'à 10 numéros de téléphone.
- **Commutation tonalités/impulsions**
Permet de passer momentanément de la numérotation par impulsions à la numérotation par tonalités.
- **Deux accumulateurs rechargeables**
Vous pouvez ainsi utiliser un accumulateur dans le combiné pendant que l'autre se recharge dans la base. Le changement d'accumulateur s'opère aisément.
- **Combinés portables multiples**
Jusqu'à 4 combinés portables peuvent être utilisés simultanément à partir d'une même base.

Accessoires

Adaptateur secteur
(p. 12)

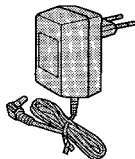

un

Cordon téléphonique
(p. 12)

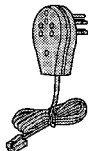

un

Accumulateurs
(p. 13, 74)

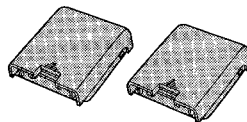

deux

Agraphe de poche
(p. 76)



un

Pour un rendement optimal

Charge des accumulateurs

Le combiné portable est alimenté par un accumulateur que vous devez charger avant d'utiliser votre appareil pour la première fois.

Placez le combiné portable sur la base pendant 15 heures environ.

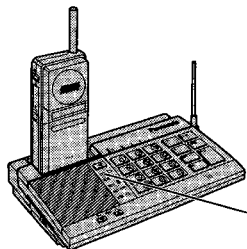

Témoin de charge

- Le témoin de charge (☐) s'allume.

Remarques:

- **Pour préserver la longévité de l'accumulateur, ne le chargez pas après chaque appel. Nous vous conseillons de le charger pendant la nuit.** Pour un rendement optimal, il est préférable que l'accumulateur soit suffisamment déchargé avant d'être rechargé.
- **Une fois par mois, nettoyez les contacts de charge de l'accumulateur avec un linge doux,** sinon l'accumulateur risque de ne plus se charger correctement.

Quand le témoin "☐☐☐" clignote, rechargez l'accumulateur ou remplacez-le par l'accumulateur de réserve, pour autant que celui-ci soit complètement chargé.

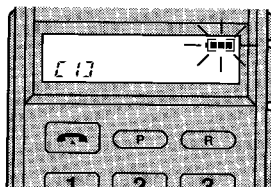

Longévité moyenne de l'accumulateur

Si votre accumulateur Panasonic est complètement chargé:

En mode conversation	Jusqu'à 4 heures
En mode de veille	Jusqu'à 25 heures

(La longévité de l'accumulateur peut varier en fonction de l'utilisation et de la température ambiante.)

Portée

La portée du téléphone dépend de la conception de votre habitation, de la météo ou des conditions d'utilisation. En effet, tous les appels sont transmis entre la base et le combiné portable par l'entremise de signaux radio.

Normalement, la portée est supérieure à l'extérieur qu'à l'intérieur. La présence de certains obstacles, tels que des murs ou du bruit (parasites) peut empêcher la transmission des appels. Les murs en béton armé et les étagères métalliques de grande dimension, en particulier, réduisent la portée du téléphone.

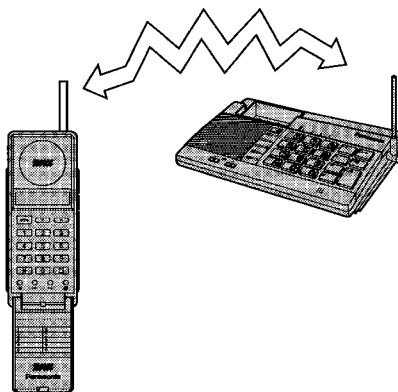

Pour une portée optimale

Il est préférable de placer la base en un endroit dégagé, situé en un point CENTRAL et ELEVE de votre habitation. Pour une réception optimale, placez l'antenne de la base en position verticale.

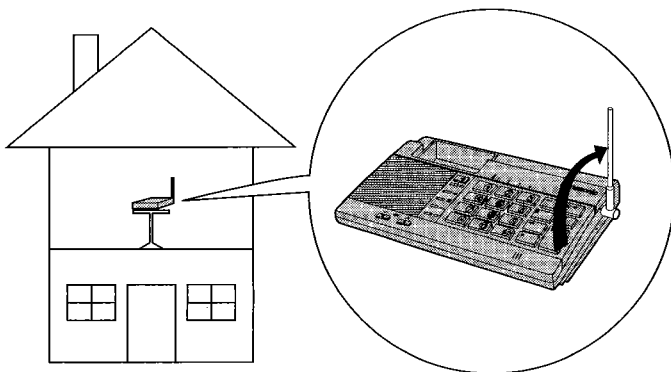

Remarque:

- Si un signal d'alarme retentit au cours d'une conversation téléphonique, c'est que le combiné portable est trop loin de la base ou que des interférences vous empêchent d'entendre votre correspondant. Rapprochez-vous alors rapidement de la base.

Interférences

D'autres signaux radio peuvent provoquer du bruit ou des interférences.

Certains appareils électriques tels que des réfrigérateurs, des fours à micro-ondes, des télécopieurs, des téléviseurs, des récepteurs radio ou des ordinateurs personnels peuvent provoquer des interférences qui réduisent la portée de votre téléphone ou vous empêchent de mener une conversation normale.

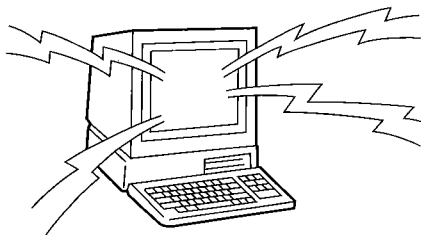

Si les interférences n'affectent que les conversations téléphoniques, éloignez les appareils électriques de la base, du cordon téléphonique ou du cordon de l'adaptateur secteur.

Table des matières

Disposition des commandes	8
Affichage	11
Préparation	12
Raccordement	12
Mise en place des accumulateurs	13
Charge de l'accumulateur du combiné portable	15
Appelez un correspondant	16
Au moyen du combiné portable	17
Au moyen de la base	20
Réglage du volume du haut-parleur	21
Réception d'un appel	22
Au moyen du combiné portable	22
Au moyen de la base	23
Numérotation automatique	24
Mise en mémoire des numéros de téléphone sur le combiné portable	24
Mise en mémoire des numéros de téléphone sur la base	27
Numérotation à partir de la mémoire du combiné portable	30
Numérotation à partir de la mémoire de la base	31
Rappel d'un numéro sauvegardé	32
Sauvegarde d'un numéro sous la touche de renumérotation	32
Rappel d'un numéro enregistré sous la touche de renumérotation	34
Appel direct (Child call)	36
Enregistrement d'un numéro d'appel direct	36
Désactivation du mode d'appel direct	38
Numérotation à partir de la mémoire d'appel direct	40
Verrouillage des appels sortants	42
Activation du verrouillage des appels sortants	42
Désactivation du verrouillage des appels sortants	44

Fonction bloc-notes	46
Mise en mémoire du numéro d'appel	46
Appel bilatéral entre la base et le combiné portable	50
Appel du combiné portable vers la base	50
Appel de la base vers le combiné portable	51
Transfert d'un appel	52
Transfert du combiné portable vers la base	52
Transfert de la base vers le combiné portable	54
Autres particularités	55
Numérotation temporaire par tonalités	56
Silencieux	56
Touche Recall	57
Touche d'annulation	57
Touche de renumérotation/de pause	57
Programmation du volume de la sonnerie	58
Activation/désactivation de la tonalité des touches	60
Effacement de toutes les informations en mémoire	62
Utilisation de l'appareil avec plusieurs combinés portables	64
Affectation d'un numéro à chaque combiné	65
Appel bilatéral entre le combiné portable et la base	67
Transfert d'un appel	70
Accumulateur du combiné portable	74
Utilisation de l'accumulateur de réserve	74
Mise en place de l'agrafe de poche	76
Guide de dépistage des anomalies	77
Description des interrupteurs DIP	79
Conseils de sécurité	80

Disposition des commandes

Base

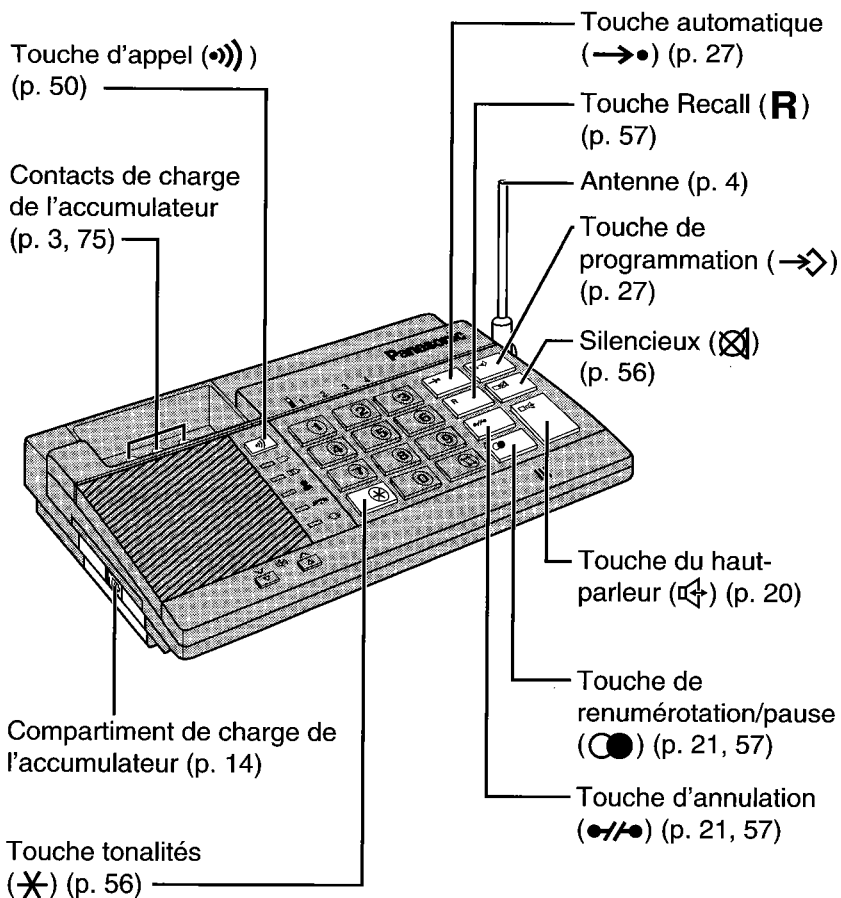

Témoin de charge (☐) (p. 15)

Témoin de charge de l'accumulateur de réserve (☐) (p. 14)

Témoin d'appel direct/verrouillage des appels sortants (☐) (p. 37)

Témoin d'utilisation (☐) (p. 50)

Témoin d'alimentation (☐) (p. 12)

Témoins des combinés (p. 65)

Touche de commande du volume du haut-parleur (☐) (p. 21)

Micro (p. 20)

Touche d'affectation des numéros des combinés (p. 65)

Répertoire (sur le dessous de la base) (p. 29)

Interrupteur DIP (sur le dessous de la base) (p. 79)

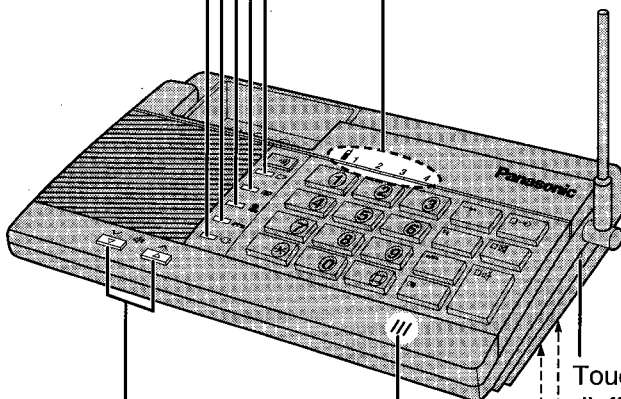

Combiné portable

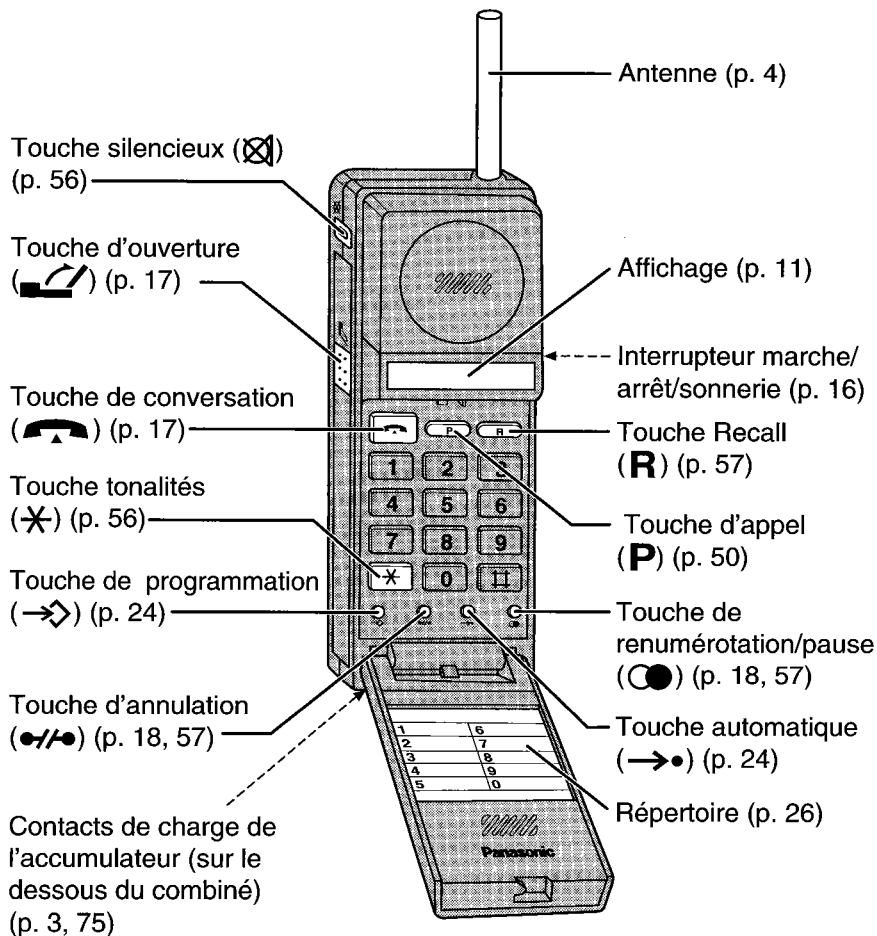



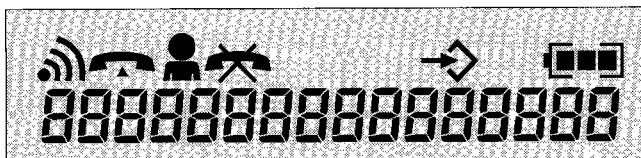







Affichage



(L'illustration ci-dessus reprend tous les témoins susceptibles d'apparaître sur l'affichage.)

Exemple: Affichage du combiné portable No. 1

Type d'affichage	Signification
 13	Quand l'interrupteur marche/arrêt/sonnerie est en position de marche (●), le numéro affecté au combiné portable apparaît sur l'affichage. D'origine, il s'agit du numéro [1].
 13-00	Le numéro du combiné que vous appelez ou qui est appelé. La base a pour numéro [0]. (Exemple: L'autre numéro est celui de la base.)
 13 01-03-50	Au cours de la conversation, la durée de l'appel est affichée. (Exemple: Environ 1 h 3 m 50 s)
----- →	Vous avez appuyé sur la touche de programmation (→↗).
 13-00 00-01-30	L'appareil est en mode d'appel bilatéral.
 13-00	Vous appelez d'autres appareils, ou inversement.
 13 00-01-30	L'appareil appelle ou répond.
 13	Quelqu'un appelle de l'extérieur.
13 	L'appareil est en mode d'appel direct.
13 	L'appareil est en mode de verrouillage des appels sortants.
13 	L'accumulateur doit être chargé.

Préparation

Raccordement

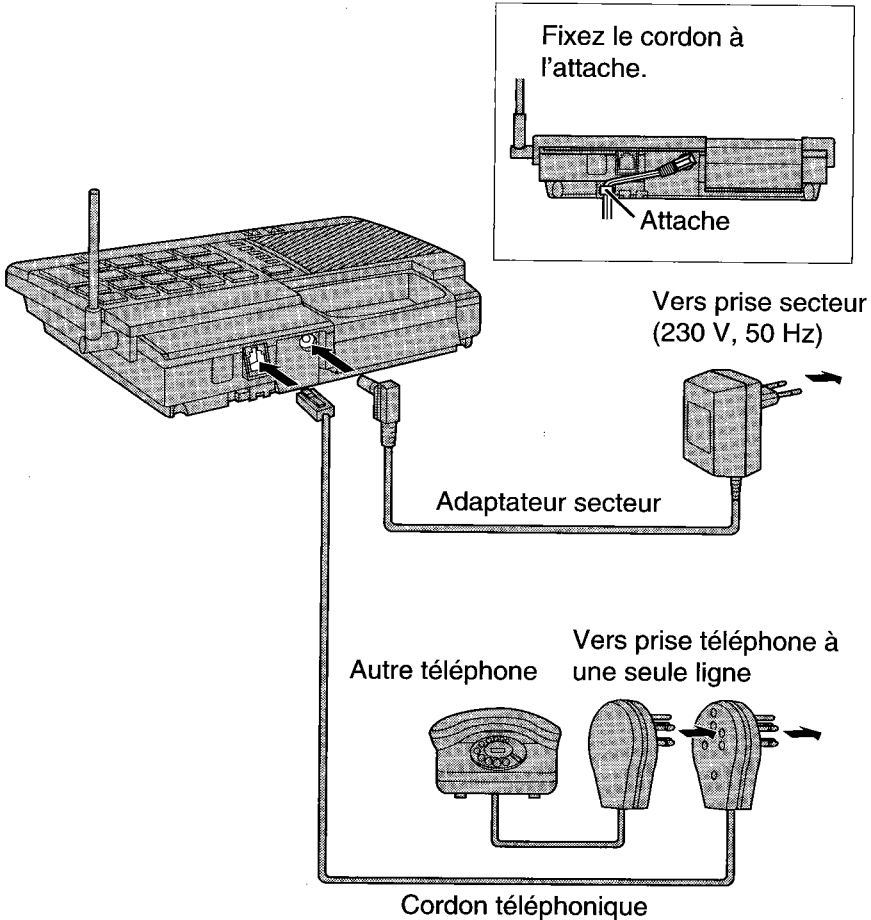

Remarques:

- UTILISEZ EXCLUSIVEMENT L'ADAPTATEUR SECTEUR Panasonic KX-A11BS ou KX-A11BS1.
- L'adaptateur secteur doit rester branché. Le témoin d'alimentation (☑) est allumé quand l'appareil est sous tension.
- L'appareil ne fonctionne pas pendant une panne de secteur. Nous vous recommandons donc de raccorder un téléphone de réserve (téléphone ordinaire) sur la même ligne afin de pouvoir continuer à passer et recevoir des appels pendant une panne de secteur.

Mise en place des accumulateurs

Votre appareil est fourni avec deux accumulateurs rechargeables. L'un est destiné à être utilisé avec le combiné portable. L'autre fait office d'accumulateur de réserve et doit toujours être chargé sur la base.

Quand l'accumulateur du combiné portable doit être rechargé, remplacez-le par l'accumulateur de réserve, vu que celui-ci est toujours complètement chargé. Votre combiné portable sera ainsi opérationnel en permanence (voir page 74).

Mise en place de l'accumulateur dans le combiné portable

1

Insérez les saillies de l'accumulateur dans les encoches du combiné.

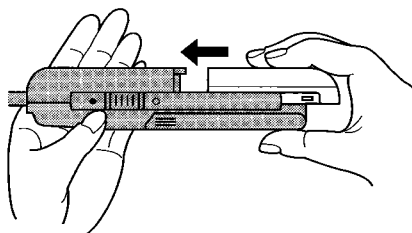

2

Glissez l'accumulateur et appuyez dessus jusqu'à ce qu'il émette un déclic.

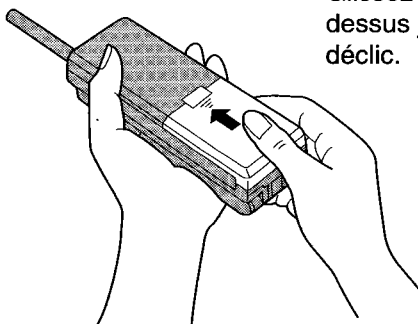

Installation de l'accumulateur de réserve dans la base

1

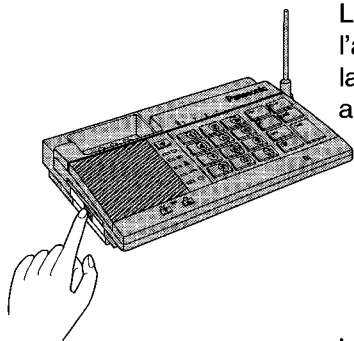

Le compartiment de charge de l'accumulateur est situé sur la face latérale de la base. Ouvrez-le en appuyant dessus.

2

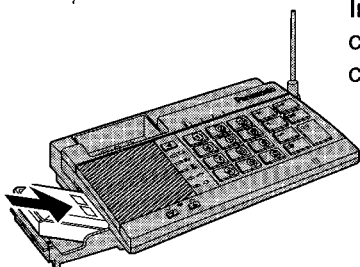

Insérez l'accumulateur dans le sens correct, indiqué à l'intérieur du compartiment.

3

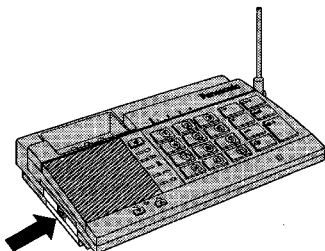

Refermez le compartiment de charge de l'accumulateur.

Le témoin de charge de l'accumulateur de réserve () s'allume.

Remarque:

- L'accumulateur de réserve est chargé en permanence dans la base, aussi longtemps que l'adaptateur secteur reste branché. Il n'existe cependant aucun risque de surcharge de l'accumulateur.

Charge de l'accumulateur du combiné portable

Chargez l'accumulateur du combiné portable pendant 15 heures environ avant de l'utiliser pour la première fois.

Posez le combiné portable sur la base.

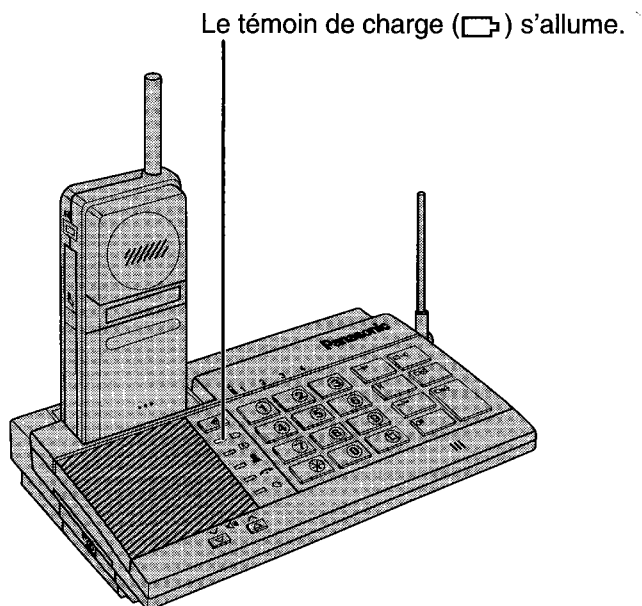

Vous pouvez utiliser l'appareil avant que les 15 heures soient écoulées. Toutefois, n'oubliez pas de replacer le combiné sur la base immédiatement après utilisation afin que la charge puisse se poursuivre.

Remarques:

- Lorsque l'indication “☐” clignote sur l'affichage, ou si un signal sonore retentit à intervalles de 15 secondes au cours d'une conversation, le moment est venu de recharger l'accumulateur.
- Il est normal que l'appareil chauffe pendant la recharge.
- Vous pouvez charger l'accumulateur lorsque l'interrupteur marche/arrêt/sonnerie est en position de marche (●) ou en position d'arrêt (○).

Appelez un correspondant

Combiné portable

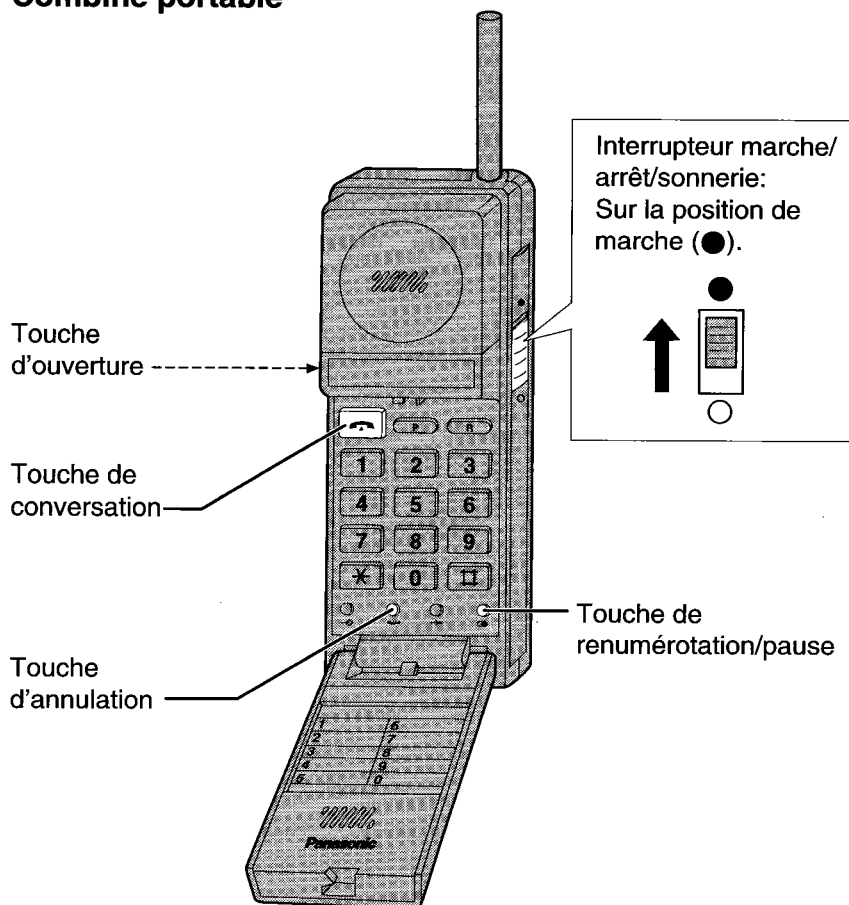

Remarques:

- Si vous entendez la tonalité d'occupation lorsque vous appuyez sur la touche de conversation (☎), c'est que l'utilisateur de la base ou d'un autre téléphone raccordé sur la même ligne, reçoit ou passe un appel.
- Si l'alarme retentit lorsque vous appuyez sur la touche de conversation (☎), refermez le combiné portable. Rapprochez-vous de la base et essayez de nouveau.
- Si l'alarme retentit de manière continue lorsque vous utilisez le combiné, rapprochez-vous de la base.

Au moyen du combiné portable

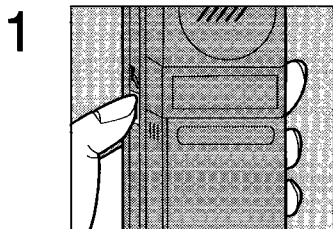

Appuyez sur la touche d'ouverture () pour ouvrir le volet.

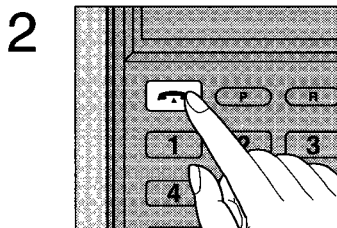

Appuyez sur la touche de conversation () pour obtenir la tonalité d'appel.

Le témoin "" apparaît sur l'affichage.

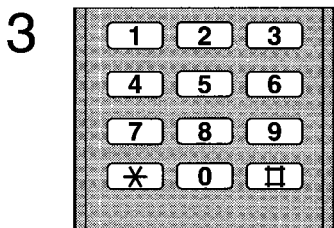
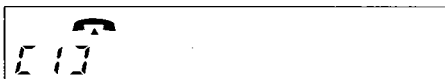

Composez le numéro d'appel de votre correspondant.

Le numéro composé apparaît sur l'affichage.

(Exemple: 123-4567)



Une fois l'appel composé, sa durée apparaît sur l'affichage.

(Exemple: 1 heure 3 minutes 40 secondes)

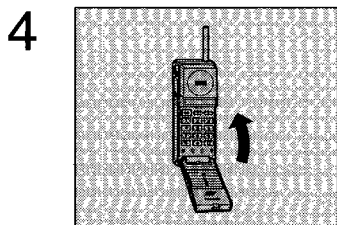
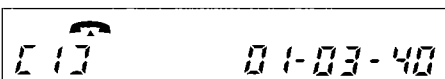

Une fois la conversation terminée, raccrochez en appuyant sur la touche de conversation () ou en refermant le combiné portable.

Le témoin "" disparaît de l'affichage.

Si vous commettez une erreur en cours de numérotation

Appuyez sur la touche d'annulation (●/●).

Vous entendez la tonalité d'appel et vous pouvez composer le numéro correct.

Rappel du dernier numéro

1

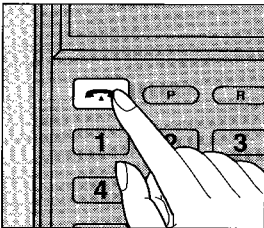

Ouvrez le combiné portable, puis appuyez sur la touche de conversation (▲).

2

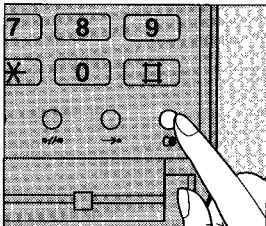

Appuyez sur la touche de renumérotation/pause (●).

Le dernier numéro (30 chiffres maximum) composé à partir du combiné portable est automatiquement rappelé.

Appelez un correspondant (Suite)

Base

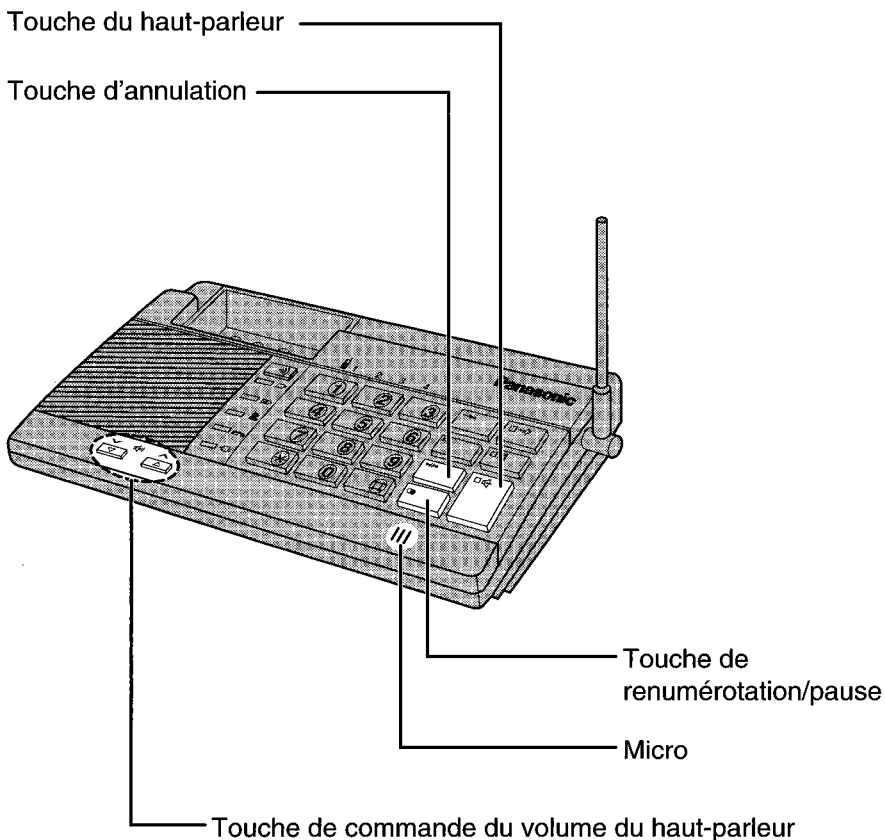

Remarque:

- Si vous entendez la tonalité d'occupation lorsque vous appuyez sur la touche du haut-parleur (🔊), c'est que l'utilisateur de la base ou d'un autre téléphone raccordé sur la même ligne, reçoit ou passe un appel.

Au moyen de la base

1

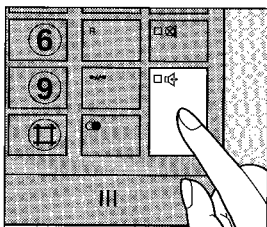

Appuyez sur la touche du haut-parleur (🔊) pour obtenir la tonalité d'appel.

Le témoin du haut-parleur (🔊) s'allume.

2

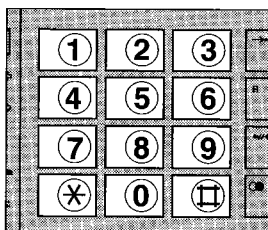

Composez le numéro d'appel de votre correspondant.

3

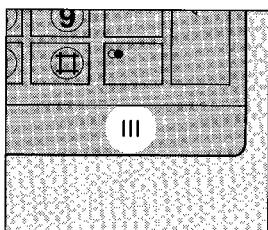

Lorsqu'il décroche, parlez dans le micro.

Régalez le volume du haut-parleur de la base.

4

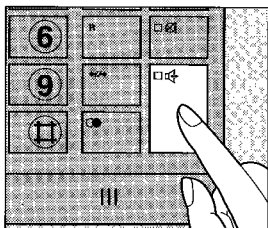

Une fois la conversation terminée, appuyez sur la touche du haut-parleur (🔊) pour raccrocher.

Le témoin du haut-parleur (🔊) s'éteint.

Si vous commettez une erreur en cours de numérotation

Appuyez sur la touche d'annulation (●/●).

Vous entendez la tonalité d'appel et vous pouvez composer le numéro correct.

Rappel du dernier numéro

1. Appuyez sur la touche du haut-parleur (🔊).
2. Appuyez sur la touche de renumérotation/pause (⏸).

Le dernier numéro (30 chiffres maximum) composé à partir de la base portable est automatiquement rappelé.

Réglage du volume du haut-parleur

Pendant une conversation, vous pouvez régler sur le niveau désiré le volume de la voix de votre interlocuteur qui est reproduite dans le haut-parleur de la base. Initialement, le volume est réglé sur le niveau NORMAL.

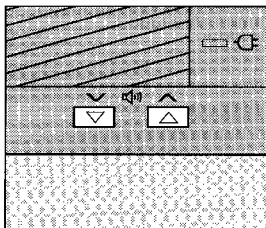

Pendant que vous conversez avec votre interlocuteur:

Pour augmenter le volume, appuyez sur la touche “**▲**”.

Pour diminuer le volume, appuyez sur la touche “**▼**”.

Lorsque vous raccrochez, le niveau de volume sélectionné est mémorisé.



Réception d'un appel

Au moyen du combiné portable

Assurez-vous que l'interrupteur de marche/arrêt/sonnerie du combiné portable est en position de marche (●), sinon la sonnerie du combiné ne retentira pas.

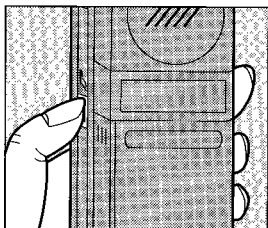
1



Quand le téléphone sonne, appuyez sur la touche d'ouverture () . Si le volet est déjà ouvert, appuyez sur la touche de conversation () pour répondre à l'appel.

Le témoin " " apparaît.

OU

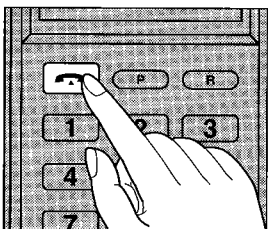

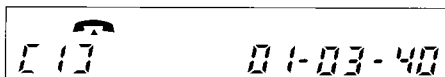

L'affichage indique la durée approximative de l'appel.

(Exemple: 1 heure 3 minutes 40 secondes)

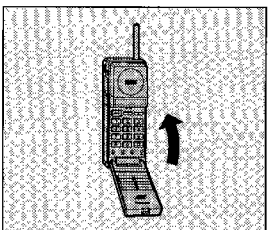

2



Une fois la conversation terminée, raccrochez en appuyant sur la touche de conversation () ou en refermant le combiné portable.

Le témoin " " s'éteint.

Remarque:

- Lorsque le combiné repose sur la base, seule la sonnerie de la base retentit, même si l'interrupteur marche/arrêt/sonnerie du combiné se trouve sur la position de marche (●).

Au moyen de la base

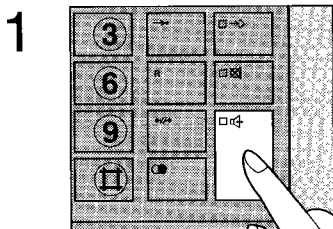

Quand le téléphone sonne, appuyez sur la touche du haut-parleur (🔊) pour répondre.

Le témoin du haut parleur (🔊) s'allume quand vous répondez.

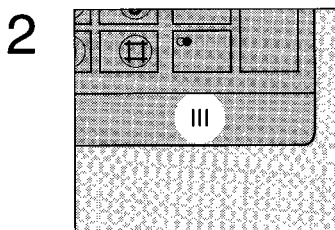

Parlez dans le micro.

Réglez le volume du haut-parleur de la base (voir page 21).

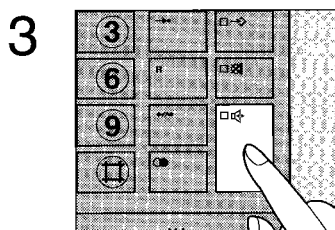

Une fois la conversation terminée, raccrochez en appuyant sur la touche du haut-parleur (🔊).

Le témoin du haut-parleur (🔊) s'éteint.

Conseils utiles pour l'utilisation du haut-parleur:

- **Si vous éprouvez des difficultés à comprendre votre correspondant;**
Augmentez le niveau du volume du haut-parleur (voir page 21).
- **Si votre correspondant éprouve des difficultés à vous entendre;**
Réduisez le niveau sonore.
- **S'il y a de l'écho;**
Utilisez votre appareil dans une pièce où il y a de la moquette et/ou des rideaux.
- **Pour éviter qu'une conversation soit interrompue ou perdue;**
Si votre correspondant et vous-même parlez en même temps, certaines parties de la conversation seront perdues. Pour éviter ce problème, parlez à tour de rôle.

Numérotation automatique

La base et le combiné portable peuvent mémoriser jusqu'à 10 numéros de téléphone chacun. Pour composer automatiquement l'un d'entre eux, appuyez sur la touche automatique (→●), puis sur une touche de numérotation.

Mise en mémoire des numéros de téléphone sur le combiné portable

Sous chaque touche de numérotation (0 à 9), vous pouvez mémoriser un numéro de 20 chiffres en vue de la numérotation automatique.

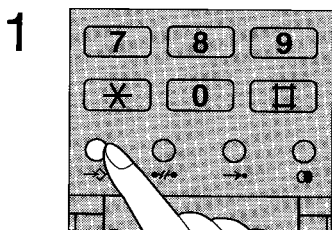

Ouvrez le combiné portable et appuyez sur la touche de programmation (→◇) pour passer en mode de programmation.

L'indication "→◇" apparaît sur l'affichage.

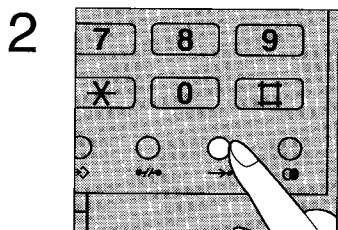

Appuyez sur la touche automatique (→●).

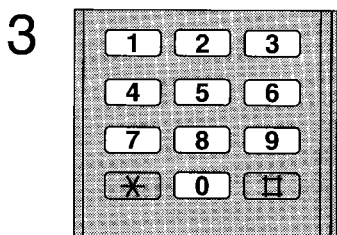

Appuyez sur la touche de numérotation (0 à 9) sous laquelle vous souhaitez mémoriser un numéro.

Le numéro actuellement mémorisé sous cette touche apparaît sur l'affichage.

4

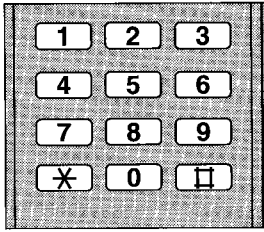

Composez le numéro à mémoriser (20 chiffres maximum).

Le numéro apparaît sur l'affichage.

Pour mémoriser d'autres numéros, répétez les étapes 2 à 4.

5

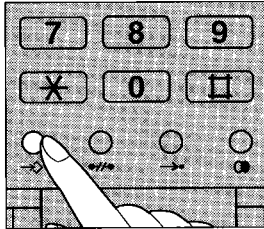

Appuyez sur la touche de programmation (→◇) pour quitter le mode de programmation.

Le témoin "→◇" disparaît.

Correction d'une erreur de mémorisation

Si vous commettez une erreur pendant la mémorisation d'un numéro, appuyez sur la touche d'annulation (●/●), puis recommencez à partir de l'étape 4.

Vérification d'un numéro mis en mémoire sur le combiné portable

Appuyez sur la touche de numérotation qui correspond au numéro que vous avez mis en mémoire à l'étape 3 de la page 24. Ce numéro apparaît sur l'affichage.

Effacement d'un numéro mis en mémoire sur le combiné portable

1. Ouvrez le combiné portable et appuyez sur la touche de programmation (→◇).
2. Appuyez sur la touche automatique (→●).
3. Appuyez sur la touche de numérotation qui correspond au numéro que vous souhaitez effacer.
4. Appuyez sur la touche d'annulation (●/●).

Pour effacer d'autres numéros, recommencez la procédure des étapes 2 à 4.

5. Appuyez sur la touche de programmation (→◇) pour quitter le mode de programmation.

Répertoire

Retirez la carte du répertoire et indiquez les noms ou les numéros de téléphone que vous pouvez atteindre en mode de numérotation automatique.

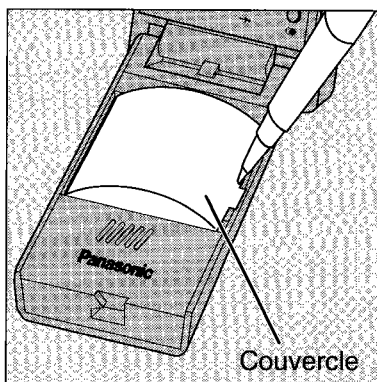
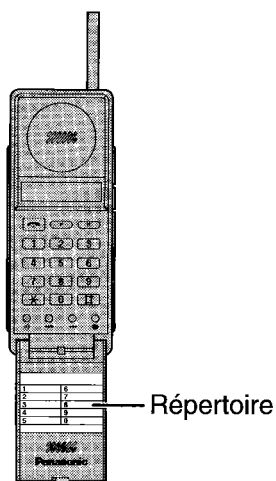

Mise en mémoire des numéros de téléphone sur la base

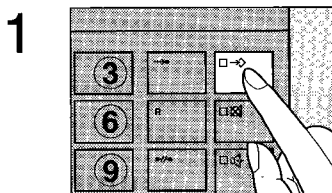

Appuyez sur la touche de programmation (→) de la base pour passer en mode de programmation.

Le témoin de programmation (→) s'allume.

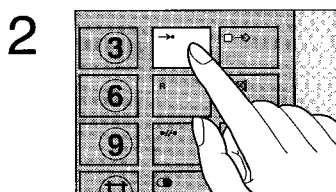

Appuyez sur la touche automatique (→•).

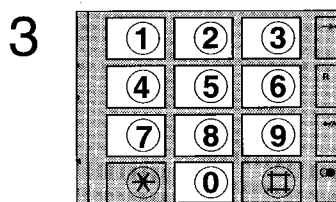

Appuyez sur la touche de numérotation (0 à 9) sous laquelle vous souhaitez mémoriser un numéro.

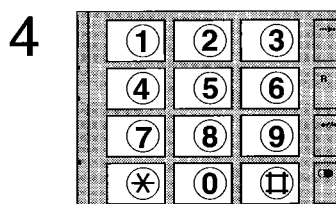

Composez le numéro à mémoriser (20 chiffres maximum).

Pour mémoriser d'autres numéros, répétez les étapes 2 à 4.

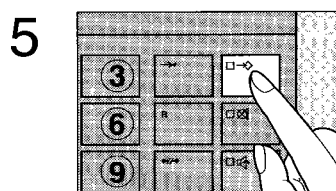

Appuyez sur la touche de programmation (→) pour quitter le mode de programmation.

Le témoin de programmation (→) s'éteint.

Correction d'une erreur de mémorisation

Si vous commettez une erreur pendant la mémorisation d'un numéro, appuyez sur la touche d'annulation (●/●), puis recommencez à partir de l'étape 4 (voir page 27).

Effacement d'un numéro mis en mémoire sur la base

1. Appuyez sur la touche de programmation (→↔).
2. Appuyez sur la touche automatique (→●).
3. Appuyez sur la touche de numérotation qui correspond au numéro que vous souhaitez effacer.
4. Appuyez sur la touche d'annulation (●/●).
Pour effacer d'autres numéros, recommencez la procédure des étapes 2 à 4.
5. Appuyez sur la touche de programmation (→↔) pour quitter le mode de programmation.

Vérification d'un numéro mis en mémoire sur la base

Enregistrez de nouveau, sous la même touche de numérotation, le numéro dont vous souhaitez vérifier le bon enregistrement. Vous entendrez un ou deux signaux sonores et vous appuierez sur la touche de programmation (→↔) au niveau de l'étape 5 de la page 27. Si vous souhaitez ensuite vérifier d'autres numéros, vous entendrez le signal sonore au niveau de l'étape 2 de la page 27.

Deux signaux sonores: le numéro que vous venez juste d'entrer en mémoire est identique à celui que vous avez déjà mémorisé.

Un signal sonore: le numéro que vous venez juste d'entrer en mémoire est différent de celui que vous avez déjà mémorisé.

Répertoire

Retirez la carte du répertoire et indiquez les noms ou les numéros de téléphone des correspondants que vous pouvez atteindre en mode de numérotation automatique.

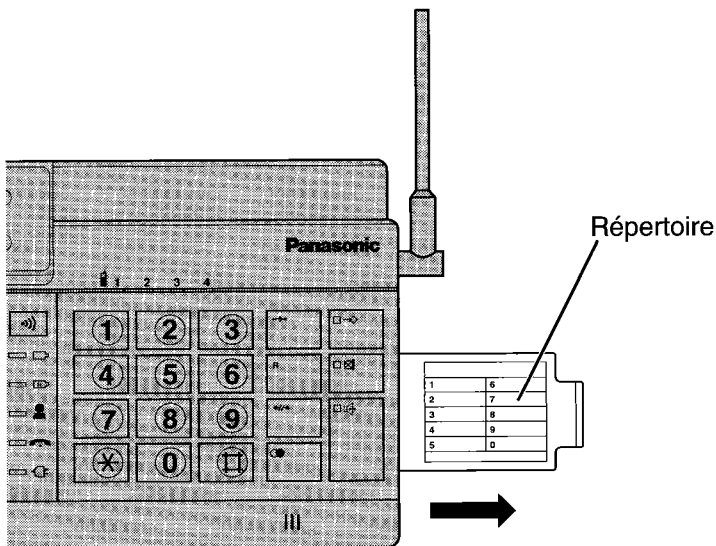

Numérotation à partir de la mémoire du combiné portable

1

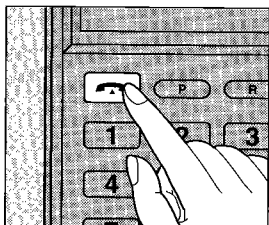

Ouvrez le combiné portable et appuyez sur la touche de conversation () pour obtenir la tonalité d'appel.

L'indication "  " apparaît sur l'affichage.

2

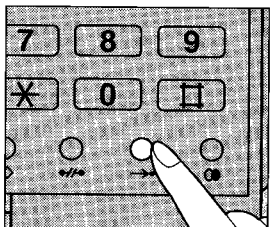

Appuyez sur la touche automatique ().

3

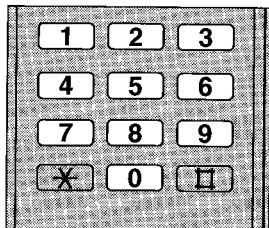

Appuyez sur la touche de numérotation (0 à 9) qui correspond au numéro mémorisé que vous souhaitez composer.

Le numéro mémorisé apparaît sur l'affichage et est automatiquement composé.

Numérotation à partir de la mémoire de la base

1

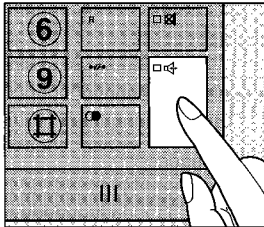

Appuyez sur la touche du haut-parleur (🔊).

Le témoin du haut-parleur (🔊) s'allume.

2

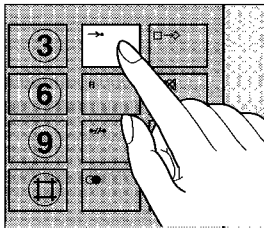

Appuyez sur la touche automatique (→•).

3

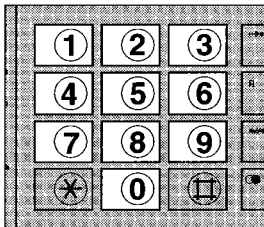

Appuyez sur la touche de numérotation (0 à 9) qui correspond au numéro mémorisé que vous souhaitez composer.

Le numéro mémorisé est automatiquement composé.

Rappel d'un numéro sauvegardé

Au cours d'une conversation, vous pouvez mémoriser, sous la touche de renumérotation, le numéro de téléphone que vous venez de composer. Ce numéro est d'ailleurs automatiquement mémorisé sous cette touche si la ligne est occupée.

Vous pouvez ensuite rappeler ce numéro à tout moment, même après avoir appelé un autre correspondant.

Sauvegarde d'un numéro sous la touche de renumérotation

Sur le combiné portable

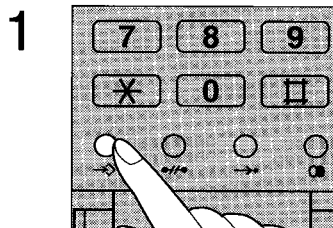

Pendant une conversation, ou si la ligne est occupée, appuyez sur la touche de programmation (→↔) pour passer en mode de programmation.

Le témoin "→↔" apparaît sur l'affichage.

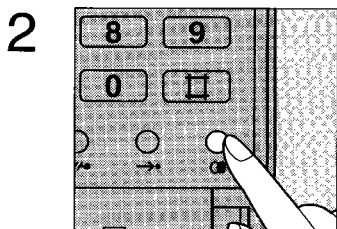

Appuyez sur la touche de renumérotation (●).

Le numéro que vous venez de composer est automatiquement enregistré sous la touche de renumérotation.

Le témoin "→↔" s'éteint.

Sur la base

1

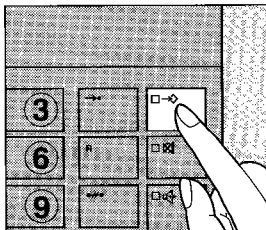

Pendant une conversation, ou si la ligne est occupée, appuyez sur la touche de programmation (→◇) pour passer en mode de programmation.

Le témoin (→◇) s'allume.

2

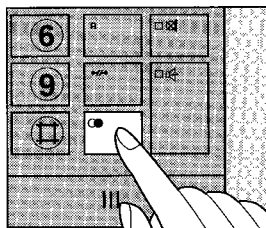

Appuyez sur la touche de renumérotation (●).

Le numéro que vous venez de composer est automatiquement enregistré sous la touche de renumérotation.

Le témoin de programmation (→◇) s'éteint.

Rappel d'un numéro enregistré sous la touche de renumérotation

Sur le combiné portable

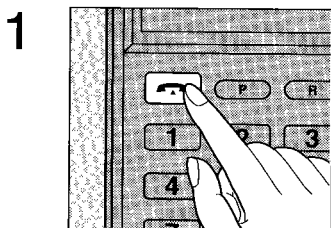

Ouvrez le combiné portable et appuyez sur la touche de conversation (☎) pour obtenir la tonalité d'appel.

Le témoin "☎" apparaît sur l'affichage.

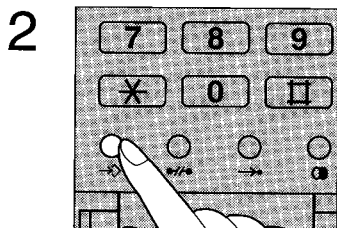

Appuyez sur la touche de programmation (→◇).

Le témoin "→◇" apparaît sur l'affichage.

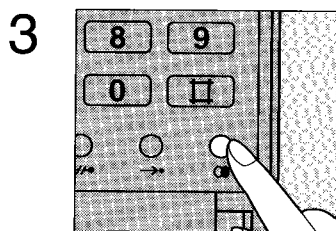

Appuyez sur la touche de renumérotation/pause (●).

Le témoin "→◇" s'éteint.

Le numéro enregistré sous la touche de numérotation apparaît sur l'affichage et est automatiquement composé.

Sur la base

1

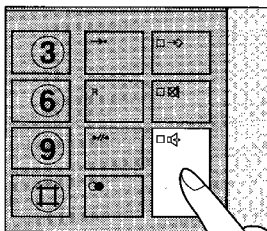

Appuyez sur la touche du haut-parleur (🔊) pour obtenir la tonalité d'appel.

Le témoin du haut-parleur (🔊) s'allume.

2

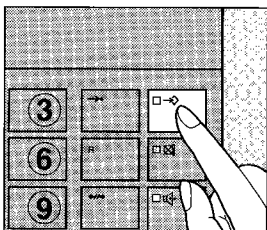

Appuyez sur la touche de programmation (→).

Le témoin de programmation (→) s'allume.

3

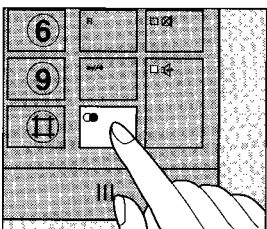

Appuyez sur la touche de renumérotation/pause (●).

Le témoin de programmation (→) s'éteint.

Le numéro enregistré sous la touche de renumérotation est automatiquement composé.

Remarques:

- Vous pouvez appeler un autre numéro après avoir rappelé le numéro enregistré.
- Le numéro enregistré est sauvegardé jusqu'à ce qu'un autre numéro soit sauvegardé sous la touche de renumérotation.

Appel direct (Child Call)

Le mode d'appel direct permet à n'importe quel enfant d'appeler facilement un numéro préalablement enregistré en mémoire. En effet, vous pouvez composer automatiquement le numéro de téléphone programmé dans la mémoire d'appel direct en appuyant sur n'importe quelle touche de numérotation. La mémoire d'appel direct peut contenir un numéro de téléphone de 30 chiffres maximum, programmé depuis le combiné portable ou la base. En mode d'appel direct, l'appareil n'accède à aucun autre numéro de téléphone.

Enregistrement d'un numéro d'appel direct

Sur le combiné portable

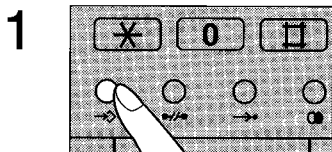

Ouvrez le combiné portable et appuyez sur la touche de programmation (→◇) pour passer en mode de programmation.

Le témoin "→◇" apparaît sur l'affichage.

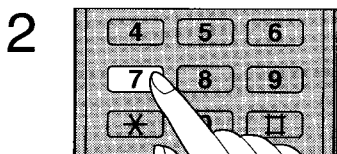

Appuyez sur la touche de numérotation "7".

Le témoin "●" apparaît sur l'affichage.

Si la mémoire d'appel direct contient déjà un numéro de téléphone, il apparaît sur l'affichage.

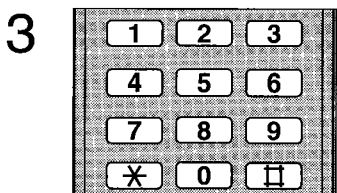

Composez le numéro de téléphone (30 chiffres maximum) que vous souhaitez mémoriser.

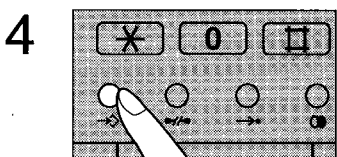

Appuyez sur la touche de programmation (→◇) pour quitter ce mode.

Le témoin "→◇" ainsi que le nouveau numéro mémorisé disparaissent de l'affichage tandis que l'appareil passe en mode d'appel direct.

Sur la base

1

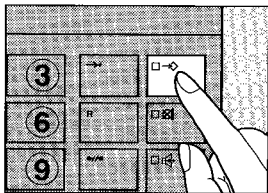

Appuyez sur la touche de programmation (→◇) pour passer en mode de programmation.

Le témoin de programmation (→◇) s'allume.

2

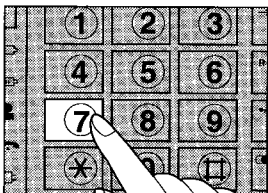

Appuyez sur la touche de numérotation "7".

Le témoin d'appel direct/verrouillage des appels sortants (●) s'allume.

3

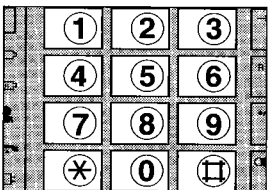

Composez le numéro de téléphone (30 chiffres maximum) que vous souhaitez mémoriser.

4

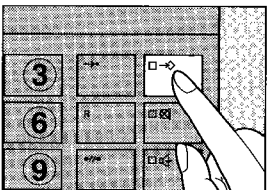

Appuyez sur la touche de programmation (→◇) pour quitter ce mode.

Le témoin de programmation (→◇) s'éteint tandis que l'appareil passe en mode d'appel direct.

Vérification du numéro d'appel direct en mémoire

Pour vérifier le numéro en mémoire, répétez la procédure décrite à la page 36 ou 37. Après avoir appuyé sur la touche de programmation (→◇) pour quitter ce mode, l'appareil émet un ou deux signaux sonores.

2 signaux sonores: Le numéro que vous venez juste d'entrer en mémoire est identique à celui que vous avez déjà mémorisé.

1 signal sonore: Le numéro que vous venez juste d'entrer en mémoire est différent de celui que vous avez déjà mémorisé.

Désactivation du mode d'appel direct

Sur le combiné portable

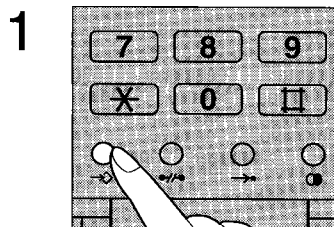

Ouvrez le combiné portable et appuyez sur la touche de programmation (→↔).

Le témoin “→↔” apparaît sur l'affichage.

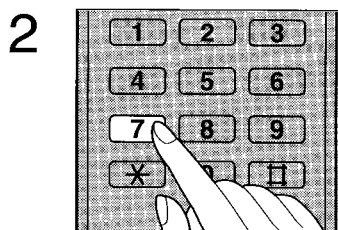

Appuyez sur la touche de numérotation “7”.

Le numéro d'appel direct apparaît sur l'affichage.

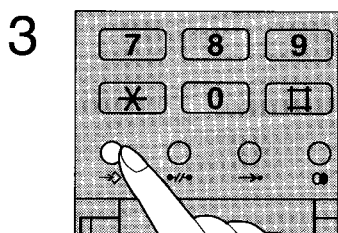

Appuyez sur la touche de programmation (→↔) pour quitter ce mode.

Les témoins “” et “→↔” disparaissent de l'affichage tandis que le mode d'appel direct est désactivé.

Remarque:

– Cette procédure n'affecte pas le mode en vigueur sur la base.

Sur la base

1

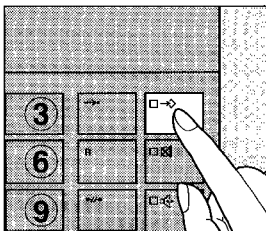

Appuyez sur la touche de programmation (→↔).

Le témoin de programmation (→↔) s'allume.

2

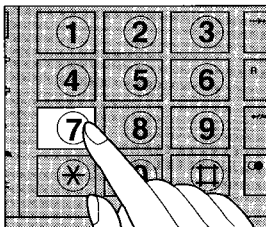

Appuyez sur la touche de numérotation "7".

3

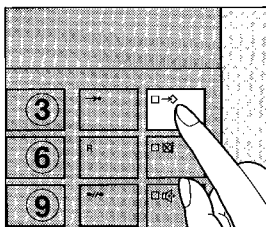

Appuyez sur la touche de programmation (→↔) pour quitter ce mode.

Le mode d'appel direct est désactivé.

Le témoin de programmation (→↔) s'allume et le témoin d'appel direct/verrouillage des appels sortants (👤) s'éteint.



Remarque:

- Cette procédure n'affecte pas le mode en vigueur sur le combiné portable.

Numérotation à partir de la mémoire d'appel direct

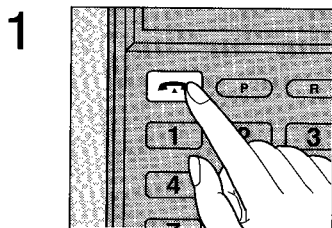
Sur le combiné portable



Assurez-vous que le témoin "  " apparaît sur l'affichage, puis ouvrez le combiné portable et appuyez sur la touche de conversation () pour obtenir la tonalité d'appel.

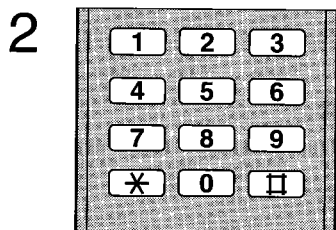



Appuyez sur une touche de numérotation.

L'appareil compose automatiquement le numéro enregistré dans la mémoire d'appel direct.

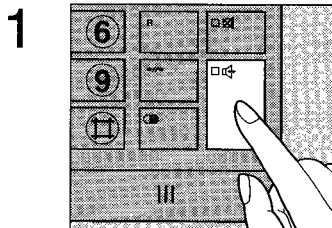
Sur la base



Assurez-vous que le témoin d'appel direct/verrouillage des appels sortants () brille, puis appuyez sur la touche du haut-parleur () pour obtenir la tonalité d'appel.

Le témoin du haut-parleur () s'allume.

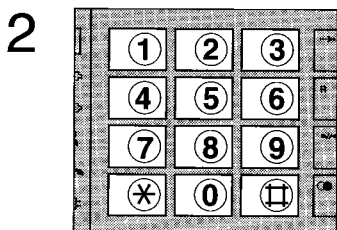

Appuyez sur une touche de numérotation.

L'appareil compose automatiquement le numéro enregistré dans la mémoire d'appel direct.

Remarque:

- En mode d'appel direct, vous pouvez utiliser les fonctions suivantes:
 - Désactivation du mode d'appel direct
 - Silencieux (Pour désactiver le micro)
 - Annulation (Pour mettre fin à l'appel)
 - Appel bilatéral

Verrouillage des appels sortants

Le verrouillage des appels sortants empêche toute personne non autorisée de composer un numéro d'appel sur votre appareil. Vous pouvez activer/désactiver le verrouillage des appels sortants sur la base ou sur chaque combiné portable.

Activation du verrouillage des appels sortants

Sur le combiné portable

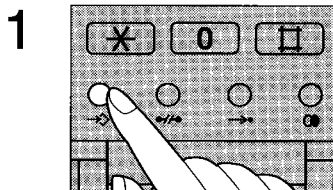

Ouvrez le combiné portable et appuyez sur la touche de programmation ($\rightarrow\blacklozenge$) pour passer en mode de programmation.

Le témoin " $\rightarrow\blacklozenge$ " apparaît sur l'affichage.

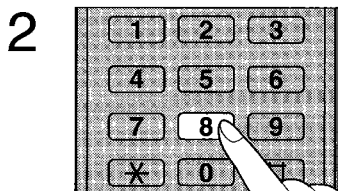

Appuyez sur la touche de numérotation "8".

Le témoin "~~*~~" apparaît sur l'affichage.

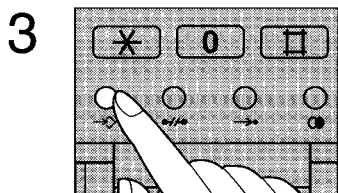

Appuyez sur la touche de programmation ($\rightarrow\blacklozenge$) pour quitter ce mode.

Le témoin " $\rightarrow\blacklozenge$ " disparaît de l'affichage tandis que l'appareil passe en mode de verrouillage des appels sortants.

Sur la base

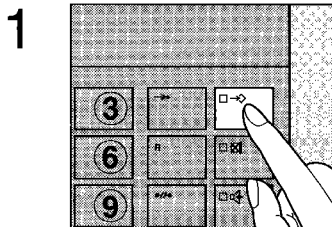

Appuyez sur la touche de programmation (→◇) pour passer en mode de programmation.

Le témoin de programmation (→◇) s'allume.

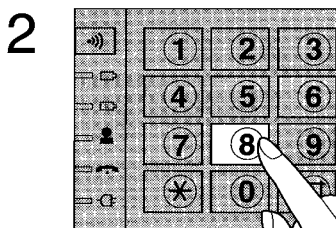

Appuyez sur la touche de numérotation "8".

Le témoin d'appel direct/verrouillage des appels sortants (👤) clignote.

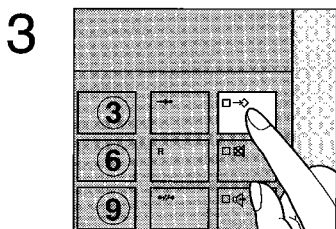

Appuyez sur la touche de programmation (→◇) pour quitter ce mode.

Le témoin de programmation (→◇) s'éteint tandis que l'appareil passe en mode de verrouillage des appels sortants.

Remarque:

- En mode de verrouillage des appels sortants, vous pouvez utiliser les fonctions suivantes:
 - Désactivation du verrouillage des appels sortants
 - Silencieux (Pour désactiver le micro)
 - Appel bilatéral

Désactivation du verrouillage des appels sortants

Sur le combiné portable

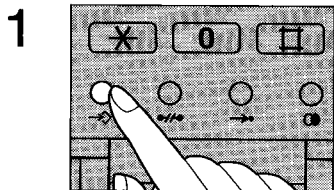

Assurez-vous que le témoin “” est affiché, puis ouvrez le combiné portable et appuyez sur la touche de programmation (→↗).

Le témoin “→↗” apparaît sur l’affichage.

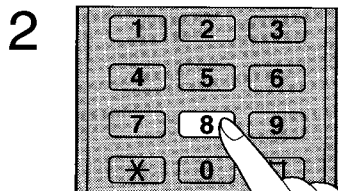

Appuyez sur la touche de numérotation “8”.

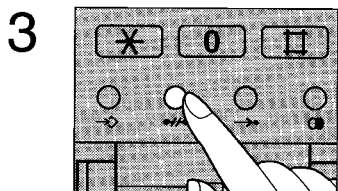

Appuyez sur la touche d’annulation (●/●).

Le témoin “” disparaît de l’affichage.

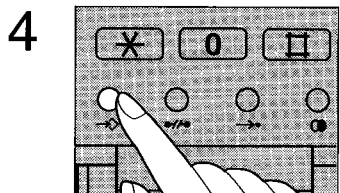

Appuyez sur la touche de programmation (→↗) pour quitter ce mode.

Le témoin “→↗” disparaît de l’affichage tandis que le mode de verrouillage des appels sortants est désactivé.

Sur la base

1

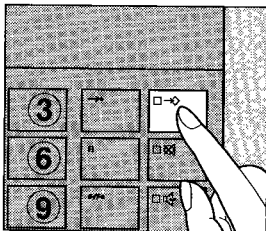

Appuyez sur la touche de programmation (→↗).

Le témoin de programmation (→↗) s'allume.

2

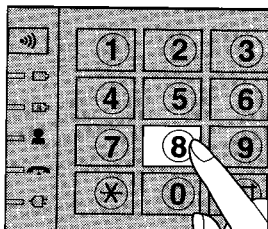

Appuyez sur la touche de numérotation "8".

3

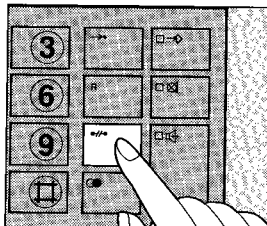

Appuyez sur la touche d'annulation (●/●).

Le témoin d'appel direct/verrouillage des appels sortants (●) s'éteint.

4

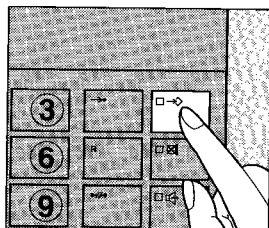

Appuyez sur la touche de programmation (→↗) pour quitter ce mode.

Le témoin de programmation (→↗) s'éteint tandis que le mode de verrouillage des appels sortants est désactivé.

Fonction bloc-notes

Cette fonction vous permet de mémoriser le numéro (20 chiffres maximum) que vous venez de composer tout en continuant à converser avec votre interlocuteur ou pendant que la ligne est occupée.

Vous pouvez ensuite composer automatiquement le numéro en mémoire en appuyant sur la touche automatique (→●), puis sur une touche de numérotation (voir pages 30 et 31).

Mise en mémoire du numéro d'appel

Sur le combiné portable

1

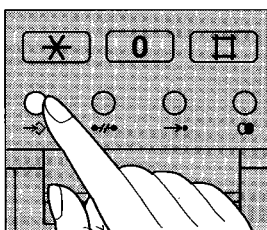

Pendant que vous conversez avec votre correspondant ou que la ligne est occupée, appuyez sur la touche de programmation (→◇) pour passer en mode de programmation.

Le témoin "→◇" apparaît sur l'affichage.

2

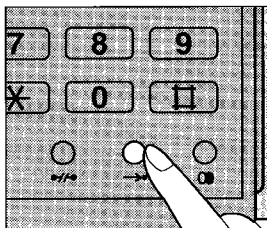

Appuyez sur la touche automatique (→●).

3

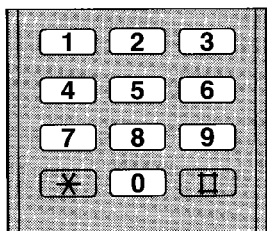

Appuyez sur une touche de numérotation comprise entre 0 et 9.

Le numéro mémorisé précédemment sous cette touche apparaît sur l'affichage.

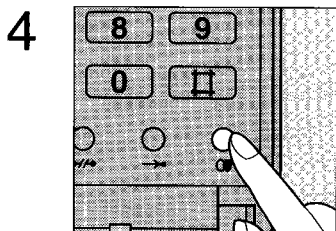

Appuyez sur la touche de renumérotation/pause (C●).

Le dernier numéro composé apparaît sur l'affichage.

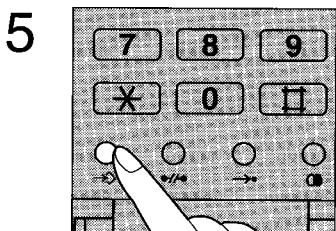

Appuyez sur la touche de programmation (→◇) pour quitter ce mode.

Le témoin "→◇" s'éteint.

Le dernier numéro composé est mémorisé sous la touche sélectionnée au point 3.

Remarques:

- Cette procédure n'affecte pas la touche de numérotation correspondante de la base.
- Si vous mémorisez le numéro d'appel sous une touche de numérotation à laquelle vous avez déjà affecté un numéro, l'ancien numéro est automatiquement effacé et remplacé par le nouveau.

Sur la base

1

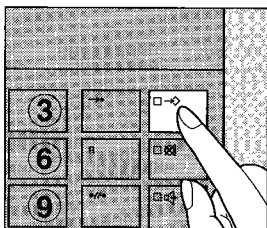

Pendant que vous conversez avec votre correspondant ou que la ligne est occupée, appuyez sur la touche de programmation (→◇) pour passer en mode de programmation.

Le témoin de programmation (→◇) s'allume.

2

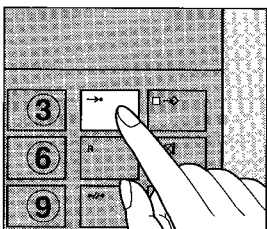

Appuyez sur la touche automatique (→●).

3

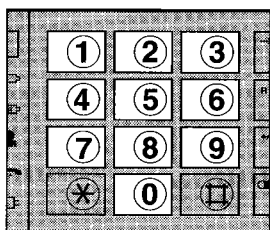

Appuyez sur une touche de numérotation comprise entre 0 et 9.

4

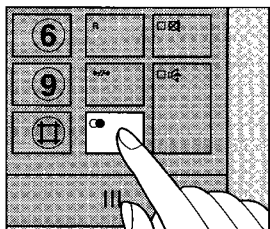

Appuyez sur la touche de renumérotation/Pause (C●).

5

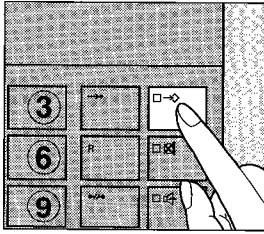

Appuyez sur la touche de programmation (→↗) pour quitter ce mode.

Le témoin de programmation (→↗) s'éteint.

Le dernier numéro composé est mémorisé sous la touche sélectionnée au point 3.

Remarques:

- Cette procédure n'affecte pas la touche de numérotation correspondante du combiné portable.
- Si vous mémorisez le numéro d'appel sous une touche de numérotation à laquelle vous avez déjà affecté un numéro, l'ancien numéro est automatiquement effacé et remplacé par le nouveau.

Appel bilatéral entre la base et le combiné portable

Cet appareil vous permet de passer à tout moment des appels bilatéraux entre la base et le combiné portable.

Assurez-vous que l'interrupteur marche/arrêt/sonnerie se trouve sur la position de marche (●).

Appel du combiné portable vers la base

1

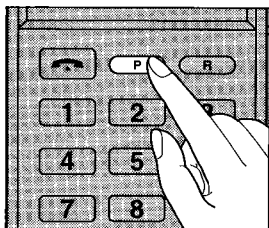

Utilisateur du combiné portable:

Ouvrez le combiné portable et appuyez sur la touche d'appel (**P**) pour appeler l'utilisateur de la base.

Le témoin "☎)" clignote et les deux unités émettent un signal sonore pendant 60 secondes environ.

2

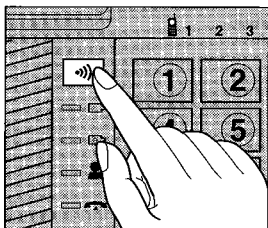

Utilisateur de la base:

Appuyez sur la touche d'appel (☎) et parlez à votre interlocuteur dans le micro.

Le témoin d'utilisation (☎) cesse de clignoter pour briller de façon permanente.

3

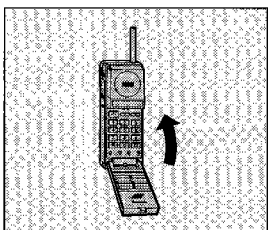

Utilisateur du combiné portable:

Une fois la conversation terminée, appuyez sur la touche d'appel (**P**) ou fermez le combiné portable.

Le témoin "☎)" s'éteint.

Appel de la base vers le combiné portable

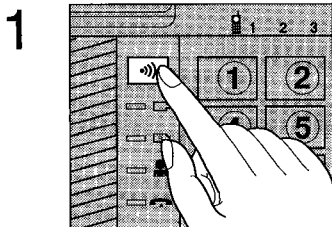

Utilisateur de la base:

Appuyez sur la touche d'appel (📞) pour appeler l'utilisateur du combiné portable.

Les deux unités émettent un signal sonore pendant 60 secondes environ.

Le témoin d'utilisation (📞) clignote.

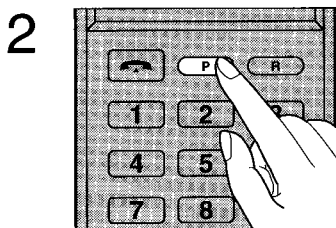

Utilisateur du combiné portable:

Appuyez sur la touche d'ouverture (📞) ou, si le volet est déjà ouvert, appuyez sur la touche d'appel (P) pour répondre à l'appel.

Le témoin "📞" cesse de clignoter, mais demeure affiché.

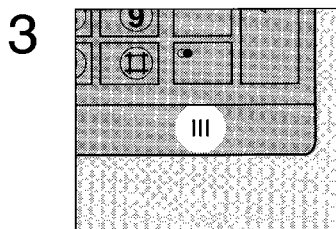

Utilisateur de la base:

Parlez à votre interlocuteur via le micro.

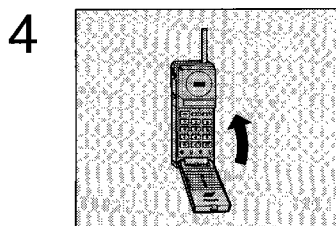

Utilisateur du combiné portable:

Une fois la conversation terminée, appuyez sur la touche d'appel (P) ou fermez le combiné portable.

Le témoin "📞" s'éteint.

Remarque:

- Si vous entendez un signal durant une conversation intercom, vous pouvez répondre à l'appel en appuyant sur la touche de conversation (📞) ou la touche de haut-parleur (🔊). La conversation intercom est ainsi terminée.

Transfert d'un appel

Vous pouvez à tout moment transférer un appel entre la base et le combiné portable.

Transfert du combiné portable vers la base

1

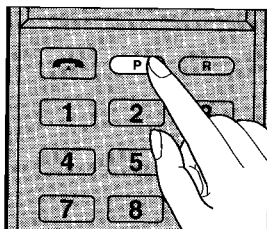

Utilisateur du combiné portable:
Pendant une conversation, appuyez sur la touche d'appel (**P**) pour appeler l'utilisateur de la base.

L'appel extérieur est automatiquement mis en attente.

Les deux unités émettent un signal sonore jusqu'à ce que l'utilisateur de la base réponde à l'appel.

Le témoin "••))" clignote.



Si l'utilisateur de la base ne répond pas, appuyez sur la touche d'appel (**P**) pour rétablir la communication avec le correspondant extérieur.

2

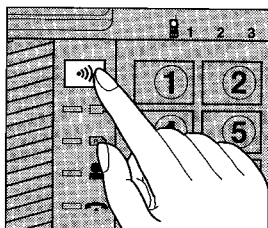

Utilisateur de la base:
Lorsque la base émet un signal sonore, appuyez sur la touche d'appel bilatéral (••)) pour répondre à l'appel.

Vous pouvez converser avec l'utilisateur du combiné portable via le micro.

3

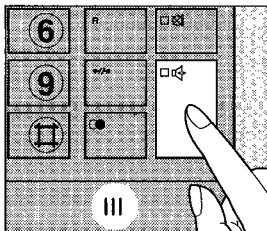

Appuyez sur la touche du haut-parleur (☎) pour converser avec le correspondant extérieur.

Le témoin d'utilisation (☎) s'éteint.

Le témoin du haut-parleur (☎) s'allume.

4

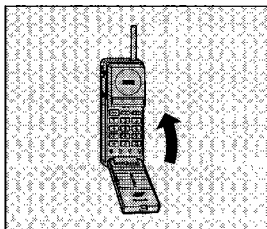

Utilisateur du combiné portable:

Assurez-vous que les témoins “☎” et “☎)” sont éteints, puis fermez le combiné portable.

Transfert de la base vers le combiné portable

1

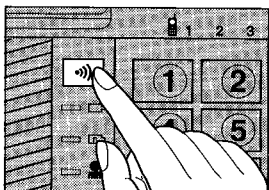

Utilisateur de la base:

Pendant une conversation, appuyez sur la touche d'appel bilatéral (↔) pour appeler l'utilisateur du combiné portable.

L'appel extérieur est automatiquement mis en attente.

Les deux unités émettent un signal sonore jusqu'à ce que l'utilisateur du combiné portable réponde à l'appel.

Le témoin d'utilisation (☎) clignote.

En l'absence de réponse, appuyez de nouveau sur la touche d'appel bilatéral (↔) pour rétablir la communication avec le correspondant extérieur.

2

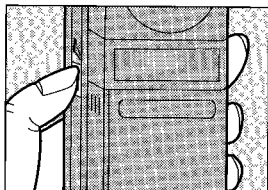

Utilisateur du combiné portable:

Lorsque le combiné émet un signal sonore et que le témoin "☎" clignote, appuyez sur la touche d'ouverture (☎), ou si le volet est ouvert, appuyez sur la touche d'appel (P) pour répondre à l'appel.

3

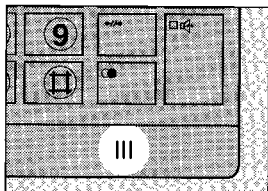

Utilisateur de la base:

Via le micro, demandez à l'utilisateur du combiné portable de répondre à l'appel extérieur.

4

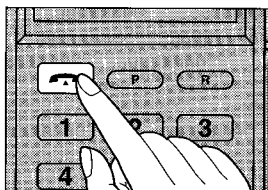

Utilisateur du combiné portable:

Appuyez sur la touche de conversation (☎) pour converser avec le correspondant extérieur.

Le témoin "☎" s'éteint tandis que le témoin "☎" s'allume.

Autres particularités

Base

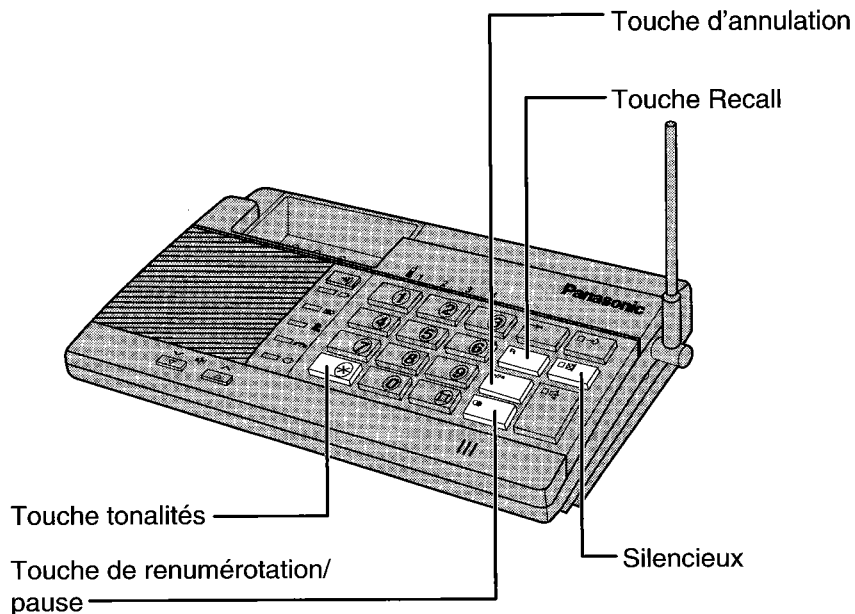

Combiné portable

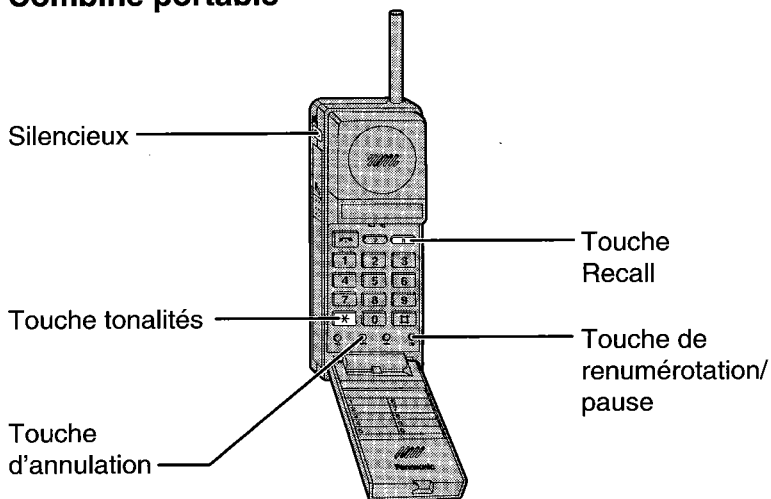

Numérotation temporaire par tonalités

Si votre téléphone est raccordé à un central à impulsions, cette fonction vous permet d'introduire les codes ou les tonalités nécessaires pour utiliser un répondeur-enregistreur, les services bancaires électroniques ainsi que d'autres services spéciaux.

- 1 Appuyez sur la touche tonalités (**✖**) pour passer momentanément en mode de numérotation par tonalités.

L'appareil passe en mode de numérotation par tonalités.

- 2 Composez les numéros ou les symboles d'accès aux services spéciaux.

Lorsque vous raccrochez, l'appareil revient automatiquement en mode de numérotation par impulsions.

Silencieux (**ⓧ**)

Le silencieux (**ⓧ**) empêche votre correspondant d'entendre votre voix.

Sur le combiné portable

Maintenez le silencieux (**ⓧ**) enfoncé.

Relâchez-le pour poursuivre la conversation.

Sur la base

Appuyez sur le silencieux (**ⓧ**).

Pour désactiver le silencieux, appuyez de nouveau sur cette touche (**ⓧ**).

Touche Recall (**R**)

La touche Recall (**R**) permet aussi d'accéder à des services téléphoniques spéciaux (facultatifs) tels que la mise en attente des appels. Pour obtenir des informations détaillées à ce sujet, contactez Belgacom. L'appui de la touche Recall (**R**) vous permet en outre d'utiliser des fonctions spéciales du central telles que le transfert d'un appel d'extension, le rappel et le maintien.

Exemple: Mise en attente d'un appel

1. Pendant une conversation, un autre correspondant vous appelle et vous entendez une tonalité.
2. Appuyez sur la touche Recall (**R**).

Le premier appel est mis en attente pour vous permettre de répondre au deuxième. Pour poursuivre la conversation avec le premier correspondant, appuyez de nouveau sur la touche Recall (**R**). Le second appel est alors mis en attente.

Touche d'annulation (**☎**)

Si vous commettez une erreur en cours de numérotation ou si vous composez un numéro différent de celui souhaité, appuyez sur la touche d'annulation (**☎**). L'appareil met fin à l'appel et reproduit la tonalité d'appel. Vous pouvez ensuite composer un autre numéro d'appel.

Touche de renumérotation/de pause (**☎**)

Si votre appareil est connecté sur un PABX, vous devez composer un numéro d'accès pour obtenir la ligne extérieure. Dans ce cas, il est nécessaire d'insérer une pause entre ce numéro d'accès et le numéro de téléphone, tout spécialement lorsque vous recomposez ou enregistrez un numéro de téléphone en mémoire.

Programmation du volume de la sonnerie

Initialement, le volume de la sonnerie du combiné portable et de la base est réglé sur le niveau Relativement élevé. Vous pouvez néanmoins régler ce volume selon vos besoins.

Sur le combiné portable

1

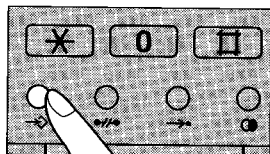

Ouvrez le combiné portable et appuyez sur la touche de programmation (→◇) pour passer en mode de programmation.

Le témoin “→◇” apparaît sur l’affichage.

2

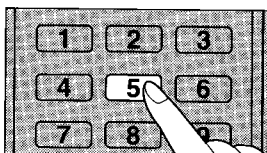

Appuyez sur la touche de numérotation “5”.

3

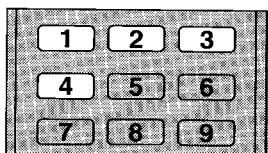

Appuyez sur une touche de numérotation comprise entre 1 et 4 pour sélectionner le niveau sonore désiré.

La sonnerie retentit et le numéro de réglage sélectionné apparaît sur l’affichage:

- 1: Bas
- 2: Relativement bas
- 3: Relativement élevé
- 4: Elevé

4

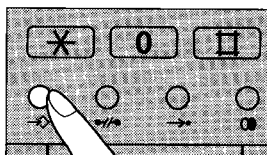

Appuyez sur la touche de programmation (→◇) pour quitter ce mode.

Le témoin “→◇” ainsi que le numéro disparaissent de l’affichage.

Sur la base

1

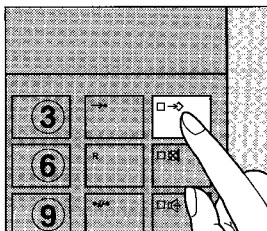

Appuyez sur la touche de programmation (→) pour passer en mode de programmation.

Le témoin de programmation (→) s'allume.

2

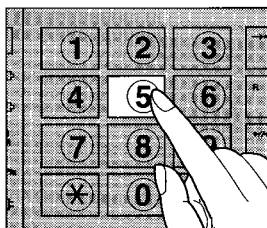

Appuyez sur la touche de numérotation "5".

3

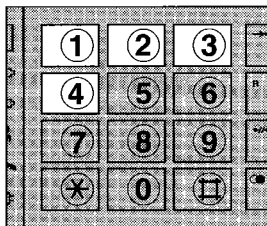

Appuyez sur une touche de numérotation comprise entre 1 et 4 pour sélectionner le niveau sonore désiré.

La sonnerie retentit.

- 1: Bas
- 2: Relativement bas
- 3: Relativement élevé
- 4: Elevé

4

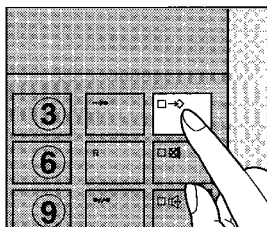

Appuyez sur la touche de programmation (→) pour quitter ce mode.

Le témoin de programmation (→) s'éteint.

Activation/désactivation de la tonalité des touches

Chaque fois que vous appuyez sur une touche de numérotation, une tonalité retentit. Vous pouvez l'activer ou la désactiver sur la base et/ou le combiné portable. D'origine, la tonalité des touches est activée.

Sur le combiné portable

1

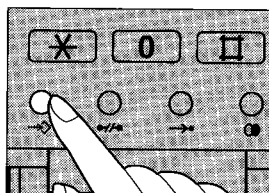

Ouvrez le combiné portable et appuyez sur la touche de programmation (→↔) pour passer en mode de programmation.

Le témoin "→↔" apparaît sur l'affichage.

2

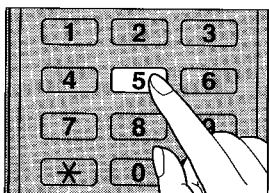

Appuyez sur la touche de numérotation "5".

3

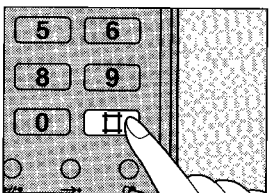

Appuyez sur la touche " #" pour changer de mode.

Chaque appui de la touche " #" permet d'activer et de désactiver successivement la tonalité des touches.

4

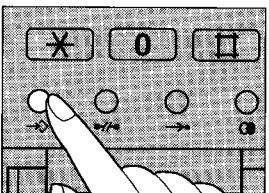

Appuyez sur la touche de programmation (→↔) pour quitter ce mode.

Le témoin "→↔" ainsi que l'indication "On" ou "OFF" disparaissent de l'affichage. En mode ON, la tonalité des touches retentit lorsque vous appuyez sur la touche de programmation (→↔).

Sur la base

1

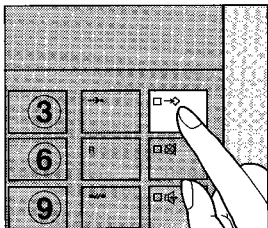

Appuyez sur la touche de programmation (→◇) pour passer en mode de programmation.

Le témoin de programmation (→◇) s'allume.

2

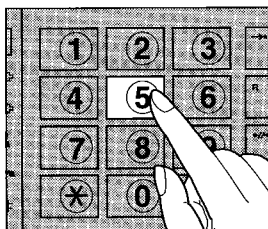

Appuyez sur la touche de numérotation "5".

3

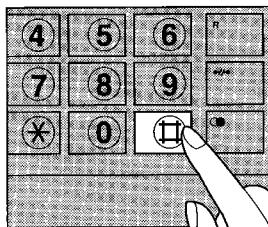

Appuyez sur la touche " # " pour changer de mode.

Chaque appui de la touche " # " permet d'activer et de désactiver successivement la tonalité des touches.

4

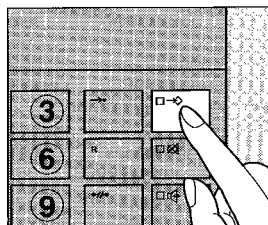

Appuyez sur la touche de programmation (→◇) pour quitter ce mode.

Le témoin de programmation (→◇) s'éteint. En mode ON, la tonalité des touches retentit lorsque vous appuyez sur la touche de programmation (→◇).

Effacement de toutes les informations en mémoire

Cette fonction vous permet d'effacer simultanément les informations suivantes enregistrées en mémoire:

- Numéro de téléphone mémorisé sous une touche de numérotation: Voir pages 18 et 21.
- Numéros de téléphone mémorisés dans le composeur automatique: Voir pages 24 et 27.
- Numéro de téléphone mémorisé sous la touche de renumérotation: Voir pages 32 et 33.
- Numéro de téléphone enregistré dans la mémoire d'appel direct: Voir pages 36 et 37.
- Numéro de téléphone de la fonction bloc-notes: Voir pages 46 et 48.
- Volume de la sonnerie: Voir pages 58 et 59.
- Réglage de la tonalité des touches: Voir pages 60 et 61.
- Réglage du volume du haut-parleur (sur la base uniquement): Voir page 21.

Vous pouvez effacer toutes les informations en mémoire dans chaque unité.

Sur le combiné portable

- 1 Ouvrez le combiné portable et appuyez sur la touche de programmation (→↻).

Le témoin "→↻" apparaît sur l'affichage.

- 2 Appuyez sur la touche de numérotation "2", "5", "8" et "0".
- 3 Appuyez sur la touche de programmation (→↻) pour quitter ce mode.

Le témoin "→↻" s'éteint et toutes les informations mémorisées sont effacées.

Sur la base

1 Appuyez sur la touche de programmation (→↔).

Le témoin de programmation (→↔) s'allume.

2 Appuyez sur la touche de numérotation "2", "5", "8" et "0".

3 Appuyez sur la touche de programmation (→↔) pour quitter ce mode.

Le témoin de programmation (→↔) s'éteint et toutes les informations en mémoire sont effacées.

Remarque:

- Cette fonction n'est pas appliquée lorsque l'appareil se trouve en mode d'appel direct ou en mode de verrouillage des appels sortants. Vous devez donc annuler ce mode avant d'effacer toutes les informations en mémoire.

Utilisation de l'appareil avec plusieurs combinés portables

Le KX-T9250BL peut être utilisé avec plusieurs combinés portables, disponibles en option.

Vous devez alors affecter un numéro à chaque combiné avant de pouvoir utiliser votre appareil (voir page 65).

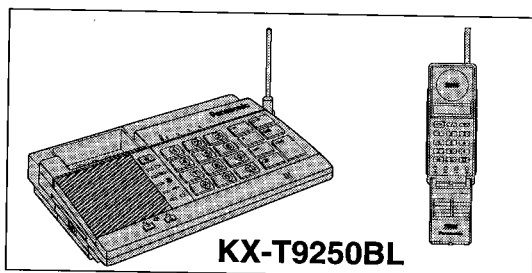

+

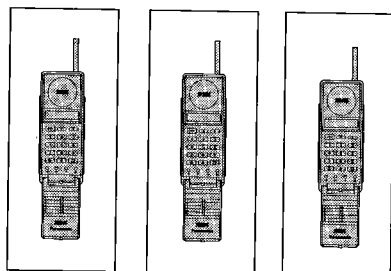

Vous pouvez vous procurer jusqu'à 3 combinés portables supplémentaires (disponibles séparément).

La référence des combinés portables disponibles en option est le KX-A48BL.

Chaque combiné portable disponible en option fonctionne de la même manière que celui fourni d'origine avec le KX-T9250BL.

En cas d'utilisation d'un combiné portable supplémentaire, seules les fonctions suivantes changent :

- Appel bilatéral entre la base et le combiné portable
- Transfert d'un appel

Remarques:

- En cas de réception d'un appel, la sonnerie de chaque combiné portable retentit.
- Lorsqu'un combiné portable est en mode d'utilisation ou en mode d'appel bilatéral, il est impossible d'utiliser les autres combinés.
- Le mode d'appel bilatéral entre deux combinés portables ne fonctionne pas.

Affectation d'un numéro à chaque combiné

Vous pouvez utiliser simultanément jusqu'à quatre combinés portables avec une seule base, à condition toutefois d'affecter un numéro compris entre 1 et 4 à chacun d'entre eux.

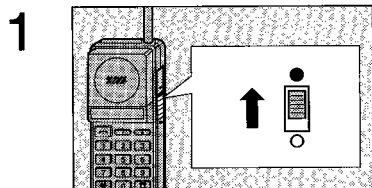

Réglez sur la position de marche (●) l'interrupteur marche/arrêt/sonnerie du combiné portable auquel vous voulez affecter un numéro.

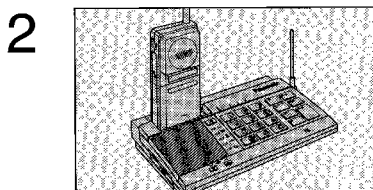

Placez le combiné portable sur la base.

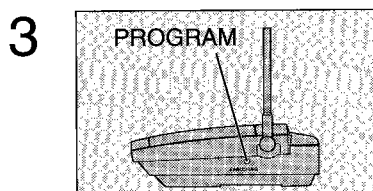

A l'aide d'un objet pointu tel qu'un stylo, appuyez sur la touche programme d'affectation des numéros des combinés située sur la face latérale droite de la base. Les témoins des combinés auxquels un numéro a déjà été affecté s'allument.

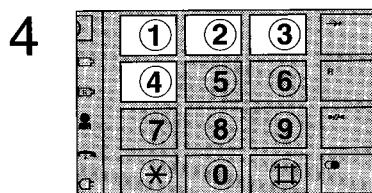

Appuyez sur une touche de numérotation comprise entre 1 et 4 pour affecter un numéro au combiné.

Le numéro sélectionné est affecté au combiné portable et apparaît sur son affichage.

Pour affecter un numéro aux autres combinés portables, répétez la procédure à partir de l'étape 1.

Remarques:

- A l'étape 4, si vous sélectionnez un numéro qui a déjà été attribué à un combiné, l'affectation de numéro échoue.
- Pour modifier le numéro affecté à un combiné, effacez-le avant de lui en affecter un autre.

Effacement des numéros affectés aux combinés portables

- 1 Réglez sur la position de marche (●) l'interrupteur marche/arrêt/sonnerie du combiné portable auquel vous voulez affecter un numéro.
- 2 Placez le combiné portable dont vous voulez effacer le numéro sur la base.
- 3 A l'aide d'un objet pointu tel qu'un stylo, appuyez sur la touche programme d'affectation des numéros des combinés située sur la face latérale droite de la base.

Les témoins des combinés auxquels un numéro a déjà été affecté s'allument.

- 4 Appuyez sur la touche d'appel bilatéral (••)).
Le témoin du combiné clignote.
- 5 Vérifiez le numéro affecté au combiné portable qui est placé sur la base, puis appuyez sur la touche de numérotation correspondante.
Le numéro disparaît de l'affichage du combiné portable.
- 6 Pour affecter un autre numéro à ce combiné portable, appuyez sur une touche de numérotation comprise entre 1 et 4.

OU

Pour quitter ce mode, appuyez sur la touche programme d'affectation des numéros des combinés à l'aide d'un objet pointu tel qu'un stylo.

Remarque:

- Si vous appuyez sur un autre numéro, l'affectation du combiné sélectionné est effacée en lieu et place de celle du combiné portable placé sur la base.

Appel bilatéral entre le combiné portable et la base

A tout moment, vous pouvez passer des appels bilatéraux entre le combiné portable et la base. Pour passer un appel bilatéral en mode de conversation, reportez-vous à la fonction de transfert d'un appel (voir page 70).

Appel d'un combiné portable vers la base

1

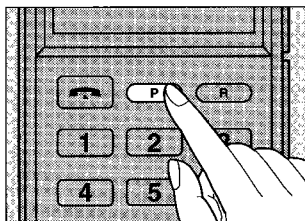

Utilisateur du combiné portable:

Ouvrez le volet et appuyez sur la touche d'appel (**P**) pour appeler l'utilisateur de la base.

Les deux unités émettent un signal sonore pendant 60 secondes environ.

Pour mettre fin à l'appel, appuyez de nouveau sur la touche d'appel (**P**).

2

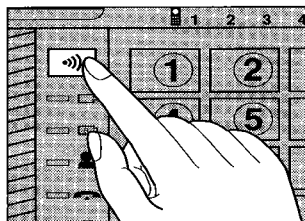

Utilisateur de la base:

Appuyez sur la touche d'appel bilatéral (↔) et parlez à l'utilisateur du combiné portable via le micro.

Le témoin du combiné qui appelle s'allume.

3

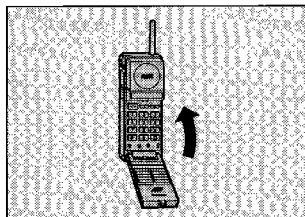

Utilisateur du combiné portable:

Une fois la conversation terminée, fermez le volet ou appuyez sur la touche d'appel (**P**).

Appel de la base vers le combiné portable

1

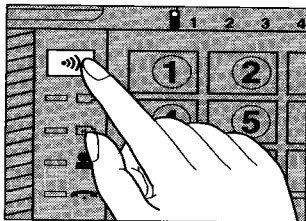

Utilisateur de la base:

Appuyez sur la touche d'appel bilatéral (☎).

2

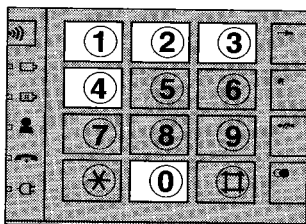

Appuyez sur le numéro d'affectation (1 à 4) du combiné portable que vous voulez appeler. Si vous souhaitez appeler simultanément tous les combinés portables, appuyez sur "0" en lieu et place du numéro d'affectation. Les deux unités émettent un signal sonore.

Pour mettre fin à l'appel, appuyez de nouveau sur la touche d'appel (☎).

3

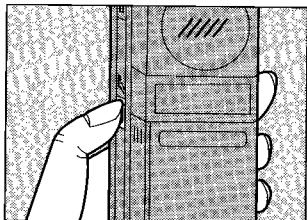

Utilisateur du combiné portable:

Appuyez sur la touche d'ouverture (☎), puis parlez à l'utilisateur de la base.

OU

Si le volet est déjà ouvert, appuyez sur la touche d'appel (P), puis parlez à l'utilisateur de la base.

(Exemple: Le numéro d'affectation est 2.)

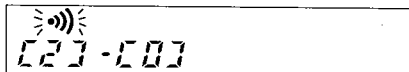

4

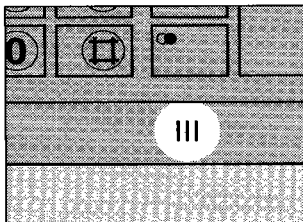

Utilisateur de la base:

Parlez à votre interlocuteur via le micro.

5

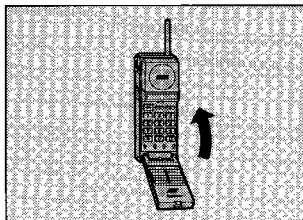

Utilisateur du combiné portable:

Une fois la conversation terminée, fermez le volet ou appuyez sur la touche d'appel (**P**).

Remarque:

- A l'étape 3, si vous appelez tous les combinés portables, vous pouvez parler avec le premier.

Transfert d'un appel

Pendant une conversation, vous pouvez à tout moment effectuer un transfert entre les unités.

Transfert de la base vers le combiné portable

1

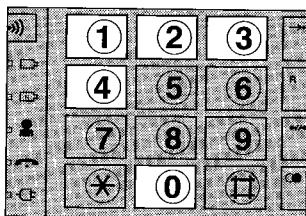
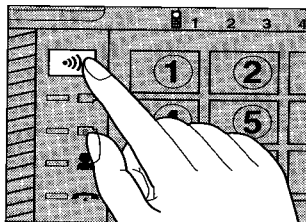

Utilisateur de la base:

Pendant une conversation, appuyez sur la touche d'appel bilatéral (↔)), puis sur le numéro d'affectation (1 à 4) du combiné auquel vous voulez transférer l'appel. Pour appeler tous les combinés portables, appuyez sur "0" en lieu et place d'un numéro d'affectation.

L'appel extérieur est mis en attente.

Le témoin du combiné sélectionné clignote.

2

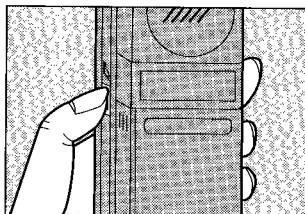

Utilisateur du combiné portable:

Lorsque l'appareil émet un signal sonore, appuyez sur la touche d'ouverture (↙) ou, si le volet est déjà ouvert, appuyez sur la touche d'appel (P). Ensuite, parlez à l'utilisateur de la base.

Le témoin "↔)" cesse de clignoter, mais demeure affiché.

3

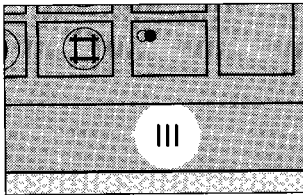

Utilisateur de la base:

Parlez à votre interlocuteur via le micro.

Pour rétablir la communication avec le correspondant extérieur, appuyez sur la touche du haut-parleur (🔊).

4

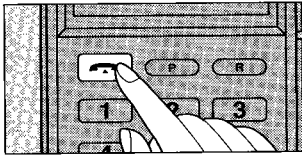

Utilisateur du combiné portable:

Pour répondre à l'appel extérieur, appuyez sur la touche de conversation (📞).

Le transfert est terminé.

Le témoin "📞" apparaît sur l'affichage.

Remarque:

- L'appel doit être transféré dans un délai de 60 secondes, sinon il est renvoyé à l'utilisateur de la base.

Transfert du combiné portable vers la base

1

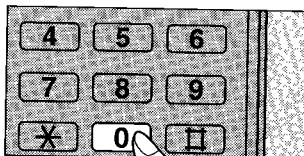
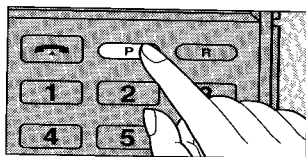

Utilisateur du combiné portable:

Pendant une conversation, appuyez sur la touche d'appel (**P**), puis sur "0" pour appeler l'utilisateur de la base.

L'appel extérieur est mis en attente.

Le témoin "•••)" clignote.

Pour rétablir la communication avec le correspondant extérieur, appuyez sur la touche d'appel (**P**) ou sur la touche de conversation (☎).

2

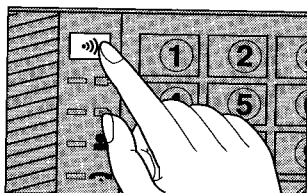

Utilisateur de la base:

Lorsque l'appareil émet un signal sonore, appuyez sur la touche d'appel bilatéral (•••)), puis parlez à l'utilisateur du combiné portable via le micro.

Le témoin du combiné qui vous appelle s'allume.

3

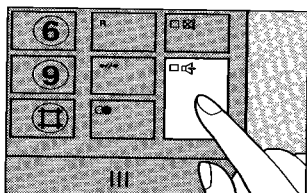

Pour répondre à l'appel extérieur, appuyez sur la touche du haut-parleur (☎).

Le transfert est terminé.

Le témoin du haut-parleur (☎) brille.

Le combiné portable est automatiquement déconnecté.

Remarques:

- Si vous fermez le volet avant que l'utilisateur de la base réponde à votre appel, l'appareil met fin à l'appel entrant.
- L'appel doit être transféré dans un délai de 60 secondes, sinon il est renvoyé à l'utilisateur du combiné portable.

Transfert d'un appel entre deux combinés portables

1

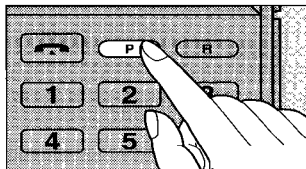

Utilisateur du premier combiné portable:

Pendant une conversation, appuyez sur la touche d'appel (**P**), puis sur le numéro d'affectation (1 à 4) du combiné que vous voulez appeler.

Une tonalité sonore retentit.
L'appel extérieur est automatiquement mis en attente.

2

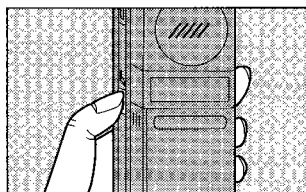

Utilisateur du deuxième combiné portable:

Quand l'appareil sonne, appuyez sur la touche d'ouverture () pour répondre à l'appel extérieur.

OU

Si le volet du combiné portable est déjà ouvert, appuyez sur la touche de conversation () pour répondre à l'appel extérieur.

Le transfert est terminé.

Le témoin "  " apparaît sur l'affichage.

Le premier combiné portable est automatiquement déconnecté.

Remarque:

- L'appel doit être transféré dans un délai de 60 secondes, sinon il est renvoyé à l'utilisateur du premier combiné portable. Si le volet du premier combiné portable est fermé, l'appareil met fin à l'appel.

Accumulateur du combiné portable

L'accumulateur du combiné portable (accumulateur Ni-Cd) est toujours chargé lorsqu'il se trouve sur la base. Par contre, quand le combiné portable ne se trouve pas sur la base, son accumulateur doit être chargé dans les cas suivants:

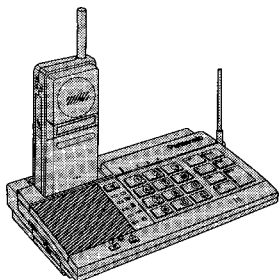

Lorsque le témoin "■ ■ ■ ■" clignote sur l'affichage ou que l'appareil émet une tonalité sonore toutes les 15 secondes pendant une conversation.

Placez alors le combiné portable sur la base pendant 15 heures ou remplacez son accumulateur par l'accumulateur de réserve.

Utilisation de l'accumulateur de réserve

L'utilisation de l'accumulateur de réserve complètement chargé vous évite de devoir attendre que l'accumulateur du combiné portable soit rechargé et permet en outre une utilisation continue de l'appareil.

1

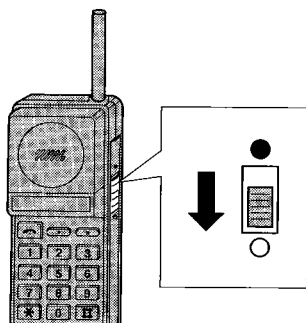

Placez l'interrupteur marche/arrêt/sonnerie du combiné portable sur la position d'arrêt (○) pour éviter de perdre les informations en mémoire.

2

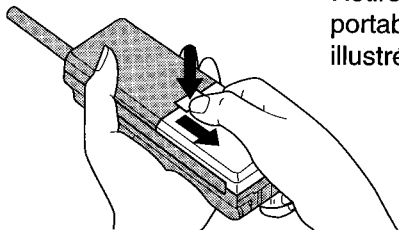

Retirez l'accumulateur du combiné portable en procédant de la manière illustrée.

3

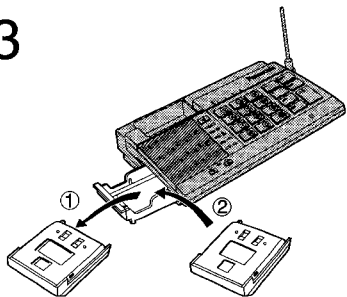

Remplacez l'accumulateur du combiné portable par l'accumulateur de réserve qui se trouve dans la base.

4

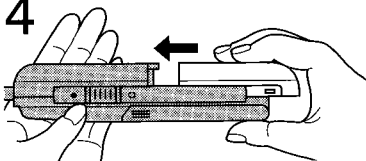

Installez l'accumulateur de réserve dans le combiné portable.

5

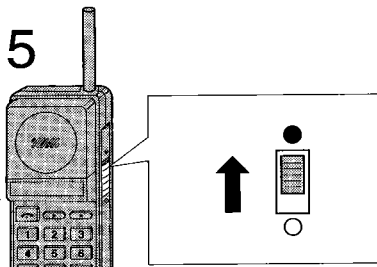

Placez l'interrupteur marche/arrêt/sonnerie sur la position de marche (●).

Remarques:

- Veillez à effectuer le remplacement des accumulateurs dans un délai de 5 minutes maximum, sinon les numéros de téléphone seront effacés de la mémoire.
- Environ une fois par mois, nettoyez les contacts de charge de l'accumulateur avec un linge doux, sinon l'accumulateur risque de ne plus se charger correctement.
- Quand le témoin "■ ■ ■" clignote sur l'affichage, vous ne pouvez plus utiliser le combiné portable que pendant quelques instants. Veillez ensuite à le replacer sur la base.
- Remplacez l'accumulateur par un accumulateur neuf lorsque le témoin "■ ■ ■" clignote sur l'affichage après une courte période d'utilisation alors que vous venez de le charger pendant 15 heures. N'oubliez pas de charger le nouvel accumulateur pendant 15 heures avant de l'utiliser.
- Utilisez exclusivement les accumulateurs Panasonic KX-A45 (Ni-Cd).
- A la fin de la vie de l'accumulateur, veuillez remettre sans tarder à votre revendeur.

Mise en place de l'agrafe de poche

Lorsque l'agrafe est mise en place, vous pouvez accrocher le combiné portable à votre poche.

1

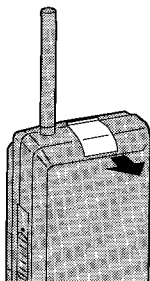

Retirez le volet en le faisant glisser dans le sens de la flèche.

2

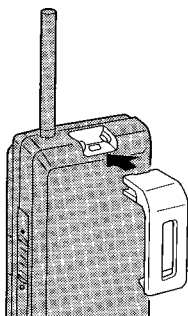

Insérez l'agrafe de poche dans le sens de la flèche.

Retrait de l'agrafe de poche

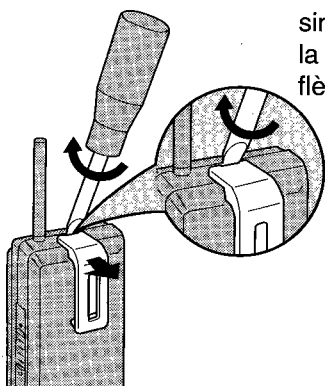

A l'aide d'un tournevis ou d'un objet similaire, retirez l'agrafe de poche en la repoussant dans le sens de la flèche.

Guide de dépistage des anomalies

L'appareil ne fonctionne pas.

- Placez l'interrupteur marche/arrêt/sonnerie sur la position de marche (●).
- L'appareil n'est pas correctement raccordé (page 12).
- L'accumulateur du combiné portable commence à s'affaiblir. Chargez-le complètement ou remplacez-le par l'accumulateur de réserve complètement chargé (pages 13, 74).
- Le mode de verrouillage des appels sortants est activé. Désactivez-le (pages 44, 45).

Le son disparaît ou varie en intensité.

- La distance qui sépare la base du combiné portable est trop grande. Rapprochez-vous de la base.
- Placez l'antenne de la base en position verticale.

Interférence avec un autre appareil

- Eloignez le combiné portable et la base des autres appareils électriques.

La sonnerie du combiné portable ne retentit pas.

- L'interrupteur marche/arrêt/sonnerie se trouve sur la position d'arrêt (○). Réglez-le sur la position de marche (●).
- Lorsque le combiné portable est placé sur la base, seule la sonnerie de la base retentit.

La sonnerie de la base ne retentit pas.

- Le volume de la sonnerie est réglé au minimum. Réglez-le sur la position Elevé (pages 58, 59).

Le témoin "■ ■ ■" clignote sur l'affichage.

- Chargez complètement l'accumulateur du combiné portable ou remplacez-le par l'accumulateur de réserve qui se trouve dans la base.

Le témoin "■ ■ ■" clignote sur l'affichage après une courte période d'utilisation alors que l'accumulateur vient d'être chargé pendant 15 heures.

- Nettoyez les contacts de charge de l'accumulateur et rechargez-le de nouveau.
- Le moment est venu de remplacer l'accumulateur par un accumulateur neuf.

Impossible d'utiliser l'appareil pendant une panne de secteur.

- L'appareil ne fonctionne pas pendant une panne de secteur. Nous vous recommandons de raccorder un téléphone de réserve (téléphone ordinaire) afin de pouvoir continuer à passer et recevoir des appels en cas de panne de secteur.

La tonalité d'alarme retentit lorsque j'appuie sur la touche de conversation ().

La tonalité d'alarme retentit lorsque j'appuie sur la touche d'appel (P) du combiné portable.

La tonalité d'alarme retentit en permanence lorsque j'utilise le combiné portable.

- Rapprochez le combiné portable de la base.
- Assurez-vous que l'adaptateur secteur est raccordé à la base.
- Quelqu'un utilise un autre combiné portable.

La tonalité d'occupation retentit lorsque j'appuie sur la touche de conversation ().

- La base est en fonction ou un autre téléphone raccordé sur la même ligne, est décroché.

Lorsque j'appelle le combiné portable depuis la base, le signal sonore s'interrompt à mi-chemin et la tonalité d'alarme retentit.

- Placez l'interrupteur marche/arrêt/sonnerie sur la position de marche (●).
- Le combiné portable est trop éloigné de la base.
- Le combiné portable que vous appelez est placé sur la base.

Le témoin d'utilisation () de la base brille.

- L'utilisateur du combiné portable converse avec un interlocuteur.



Le témoin d'utilisation () de la base clignote.

- La base passe ou reçoit un appel.
- L'appareil reçoit un appel extérieur.

Impossible de mémoriser un numéro de téléphone au moyen du combiné portable.

- Placez l'interrupteur marche/arrêt/sonnerie du combiné portable sur la position de marche (●).
- Pendant la mise en mémoire, aucune pause ne peut être supérieure à 60 secondes.
- Assurez-vous que l'adaptateur secteur est raccordé à la base.

L'adaptateur secteur chauffe en cas d'utilisation de l'appareil.

Le témoin de charge () ou le témoin de charge de l'accumulateur de réserve () continue de briller après que l'accumulateur ait été chargé pendant 15 heures.

- Cela est tout à fait normal.

Description des interrupteurs DIP

Les interrupteurs DIP se trouvent sur le dessous de la base (à droite derrière la carte mémoire) et sont protégés par un capot en plastique. Ces interrupteurs sont réservés au personnel de service. D'origine, ils sont réglés sur les positions suivantes.

Interrupteur DIP

Interrupteur	Fonction	Désactivation (OFF)	Activation (ON)
S2	Mode de numérotation	Impulsions	Tonalités

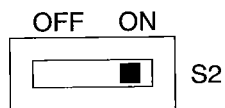

Conseils de sécurité

Veillez à respecter scrupuleusement les conseils de sécurité ci-dessous.

Sécurité

- 1) Alimentation: Raccordez exclusivement l'appareil à une source d'alimentation répondant aux prescriptions indiquées sur l'appareil ou dans ce mode d'emploi.
- 2) Périodes d'inactivité: Quand vous n'utilisez pas l'appareil, mettez-le hors tension. En cas d'inactivité prolongée, débranchez la base de la prise secteur.

Installation

Environnement

- 1) Eau et humidité: N'utilisez jamais l'appareil à proximité d'un point d'eau, notamment une baignoire, un lavabo ou une piscine. Evitez aussi les sous-sols humides.
- 2) Chaleur: Eloignez l'appareil des sources de chaleur, notamment les radiateurs ou les cuisinières et évitez de l'installer dans des endroits où la température est inférieure à 5°C ou supérieure à 40°C.

Emplacement

- 1) Empilage: Ne posez jamais d'objet lourd sur l'appareil.
- 2) Corps étrangers: Veillez à ce qu'aucun objet et aucun liquide ne pénètre à l'intérieur de l'appareil. Evitez aussi toute exposition à la fumée, aux poussières, aux vibrations mécaniques et aux chocs excessifs.
- 3) Surface: Posez l'appareil sur une surface plane et de niveau.

Rendement optimal

- 1) Si le combiné portable reproduit des interférences qui vous empêchent d'entendre votre correspondant, rapprochez-vous de la base de façon à les atténuer.
- 2) Lorsque le témoin "■ ■ ■ ■" clignote sur l'affichage, remplacez l'accumulateur du combiné portable par celui de la base complètement chargé ou reposez le combiné sur la base de façon à charger complètement son accumulateur.
- 3) Evitez de toucher l'antenne pendant que vous utilisez le combiné portable car elle est extrêmement sensible.
- 4) La portée peut être réduite lorsque vous utilisez l'appareil dans des endroits mal dégagés, notamment en montagne, dans un tunnel, dans le métro ou à proximité d'objets métalliques tels qu'une clôture.

AVERTISSEMENT:
POUR ECARTER LES
RISQUES D'INCENDIE ET
D'ELECTROCUTION,
N'EXPOSEZ PAS CET
APPAREIL A LA PLUIE OU A
L'HUMIDITE.

En cas de problème,
débranchez l'appareil de la prise
téléphonique et remplacez-le
par un téléphone en parfait état
de marche. Si celui-ci fonctionne
correctement, ne rebranchez
pas votre appareil sur la prise
téléphonique aussi longtemps
que le problème n'a pas été
résolu. Par contre, si le
téléphone ne fonctionne pas
correctement, adressez-vous à
Belgacom.

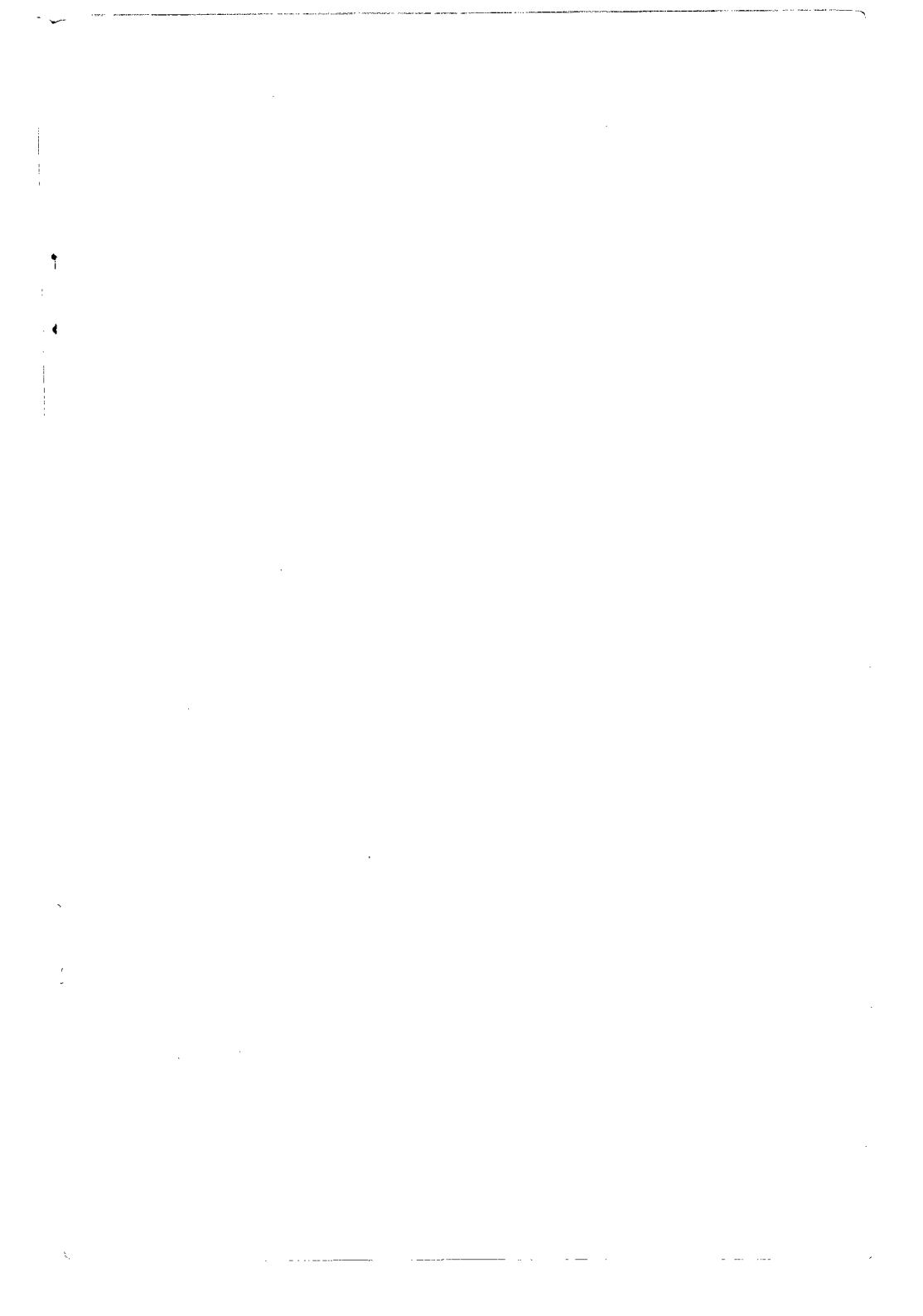

Matsushita Electric Industrial Co., Ltd.
Central P.O. Box 288, Osaka 530-91, Japan

Imprimé au Japon

PQQX10939ZA S0794M0