

Panasonic

TELEPHONE SANS FIL

MODELE NO. **KX-T9150BL**

Mode d'emploi



Lire avant l'emploi.

Chargez l'accumulateur pendant 15 heures environ avant d'utiliser votre téléphone pour la première fois.

Introduction (Particularités)

Nous vous remercions d'avoir porté votre choix sur un téléphone sans fil Panasonic.

Il s'agit d'un excellent combiné portable au format de poche qui vous offre de nombreuses particularités, parmi lesquelles :

- **Combiné portable au format de poche Panasonic**
Il se range facilement dans la poche de votre chemise et il suffit de le déplier pour le positionner en regard de l'oreille et de la bouche.
- **Interphone avec appel bilatéral**
Le combiné et la base peuvent faire office d'interphone.
- **Numérotation automatique**
Permet de composer automatiquement jusqu'à 10 numéros de téléphone.
- **Rappel d'un numéro sauvegardé**
Permet de mémoriser temporairement un numéro de téléphone occupé en vue de le recomposer ultérieurement.
- **Fonction bloc-notes**
Permet de mémoriser un numéro de téléphone pendant une conversation téléphonique.
- **Commutation tonalités/impulsions**
Permet de passer momentanément de la numérotation par impulsions à la numérotation par tonalités.
- **Deux accumulateurs rechargeables**
Vous pouvez ainsi utiliser un accumulateur dans le combiné pendant que l'autre se recharge dans la base. Le changement d'accumulateur s'opère aisément.
- **Combinés portables multiples**
Jusqu'à 4 combinés portables, disponibles en option, peuvent être utilisés simultanément à partir d'une même base.

Accessoires

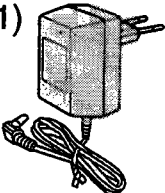
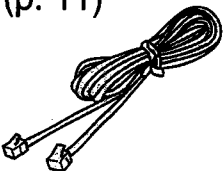
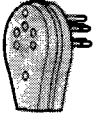
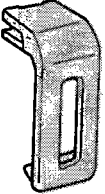
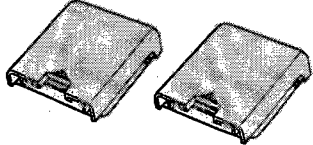
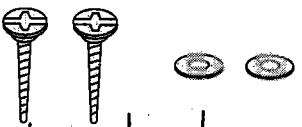
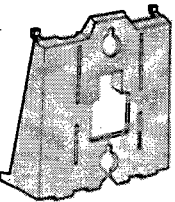
<p>Adaptateur secteur (p. 11)</p>  <p>un</p>	<p>Cordon téléphonique (p. 11)</p>  <p>un</p>	<p>Prise téléphonique (p. 11)</p>  <p>une</p>	<p>Agrafe de poche (p. 56)</p>  <p>une</p>
<p>Accumulateurs (p. 13)</p>  <p>deux</p>	<p>Vis et rondelles (p. 63)</p>  <p>deux de chaque chaque deux</p>	<p>Support mural (p. 62)</p>  <p>un</p>	

Pour un rendement optimal

Charge des accumulateurs

Le combiné portable est alimenté par un accumulateur que vous devez charger avant d'utiliser votre appareil pour la première fois.

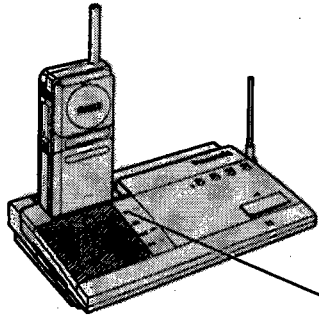

Placez le combiné portable sur la base pendant 15 heures environ.

Le témoin de charge s'allume.

Témoin de charge

Remarque:

- **Pour préserver la longévité de l'accumulateur, ne le chargez pas après chaque appel. Nous vous conseillons de le charger pendant la nuit.**

Pour un rendement optimal, il est préférable que l'accumulateur soit suffisamment déchargé avant d'être rechargé.

- **Une fois par mois, nettoyez les contacts de charge de l'accumulateur avec un linge doux, sinon l'accumulateur risque de ne plus se charger correctement.**

Quand le témoin "■ ■ ■ ■" clignote, rechargez l'accumulateur ou remplacez-le par l'accumulateur de réserve, pour autant que celui-ci soit complètement chargé.

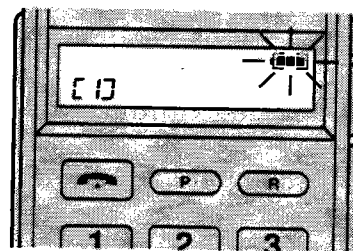

Longévité moyenne de l'accumulateur

Si votre accumulateur Panasonic est complètement chargé:

En mode conversation	Jusqu'à 4 heures
En mode de veille	Jusqu'à 25 heures

(La longévité de l'accumulateur peut varier en fonction de l'utilisation et de la température ambiante.)

Portée

La portée du téléphone dépend de la conception de votre habitation, de la météo ou des conditions d'utilisation. En effet, tous les appels sont transmis entre la base et le combiné portable par l'entremise de signaux radio.

Normalement, la portée est supérieure à l'extérieur qu'à l'intérieur. La présence de certains obstacles, tels que des murs en béton armé et des étagères métalliques de grande dimension, réduisent la portée du téléphone.

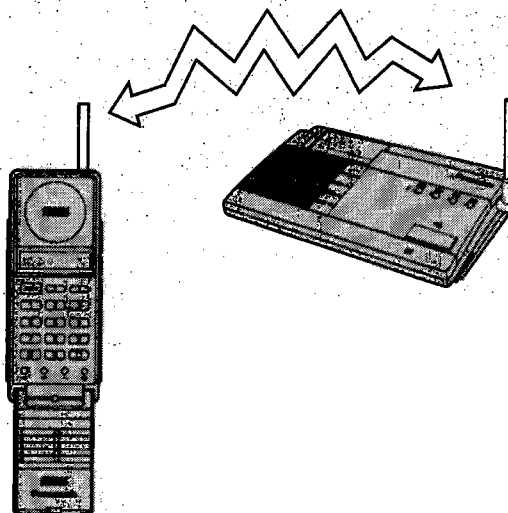

Pour une portée optimale

Il est préférable de placer la base en un endroit dégagé, situé en un point CENTRAL et ELEVE de votre habitation. Pour une réception optimale, placez l'antenne de la base en position verticale.

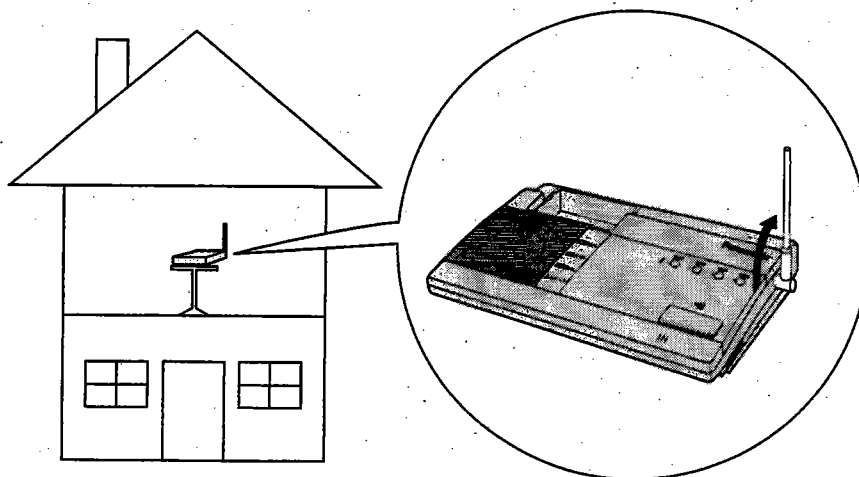

Remarque:

- Si un signal d'alarme retentit au cours d'une conversation téléphonique, c'est que le combiné portable est trop loin de la base ou que des interférences vous empêchent d'entendre votre correspondant. Rapprochez-vous alors rapidement de la base.

Interférences

D'autres signaux radio peuvent provoquer du bruit ou des interférences.

Certains appareils électriques tels que des réfrigérateurs, des fours à micro-ondes, des télécopieurs, des téléviseurs, des récepteurs radio ou des ordinateurs personnels peuvent provoquer des interférences qui réduisent la portée de votre téléphone ou vous empêchent de mener une conversation normale.

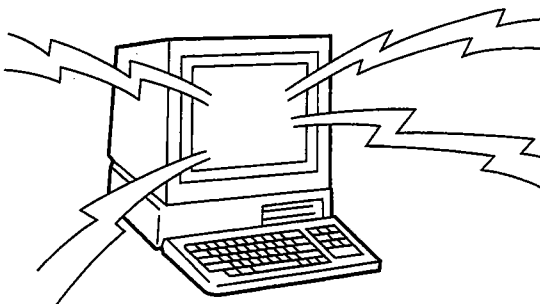

Si les interférences n'affectent que les conversations téléphoniques, éloignez les appareils électriques de la base, du cordon téléphonique ou du cordon de l'adaptateur secteur.

Table des matières

Disposition des commandes	8
Affichage	10
Préparation	11
Raccordement	11
Mise en place des accumulateurs	12
Charge de l'accumulateur du combiné portable	14
Réglage des sélecteurs	15
Appel d'un correspondant	16
Réception d'un appel	19
Numérotation automatique	20
Mise en mémoire des numéros de téléphone	20
Effacement d'un numéro mis en mémoire	22
Numérotation à partir de la mémoire	23
Rappel d'un numéro sauvegardé	24
Sauvegarde d'un numéro sous la touche de renumérotation	24
Rappel d'un numéro enregistré sous la touche de renumérotation	25
Appel direct (Child call)	26
Enregistrement d'un numéro d'appel direct	26
Désactivation du mode d'appel direct	28
Numérotation à partir de la mémoire d'appel direct	29
Verrouillage des appels sortants	30
Activation du verrouillage des appels sortants	30
Désactivation du verrouillage des appels sortants	31
Fonction bloc-notes	32
Mise en mémoire du numéro d'appel	32

Appel bilatéral entre la base et le combiné portable	34
Appel du combiné portable vers la base	34
Appel de la base vers le combiné portable	35
Transfert d'un appel	36
Transfert d'un autre téléphone vers le combiné portable	36
Transfert du combiné portable vers l'autre téléphone	37
Autres particularités	38
Numérotation temporaire par tonalités	39
Silencieux	39
Touche d'annulation	39
Touche de renumérotation/pause	40
Touche Recall	40
Activation/désactivation de la tonalité des touches	41
Programmation du volume de la sonnerie du combiné portable ..	42
Effacement de toutes les informations en mémoire	43
Utilisation de l'appareil avec plusieurs combinés portables	44
Affectation d'un numéro à chaque combiné	46
Appel bilatéral entre le combiné portable et la base	48
Transfert d'un appel entre deux combinés portables	51
Transfert d'un appel	52
Accumulateur du combiné portable	54
Utilisation de l'accumulateur de réserve	54
Mise en place de l'agrafe de poche	56
Guide de dépistage des anomalies	57
Description des interrupteurs DIP	59
Conseils de sécurité	60
Support mural	62

Disposition des commandes

Base

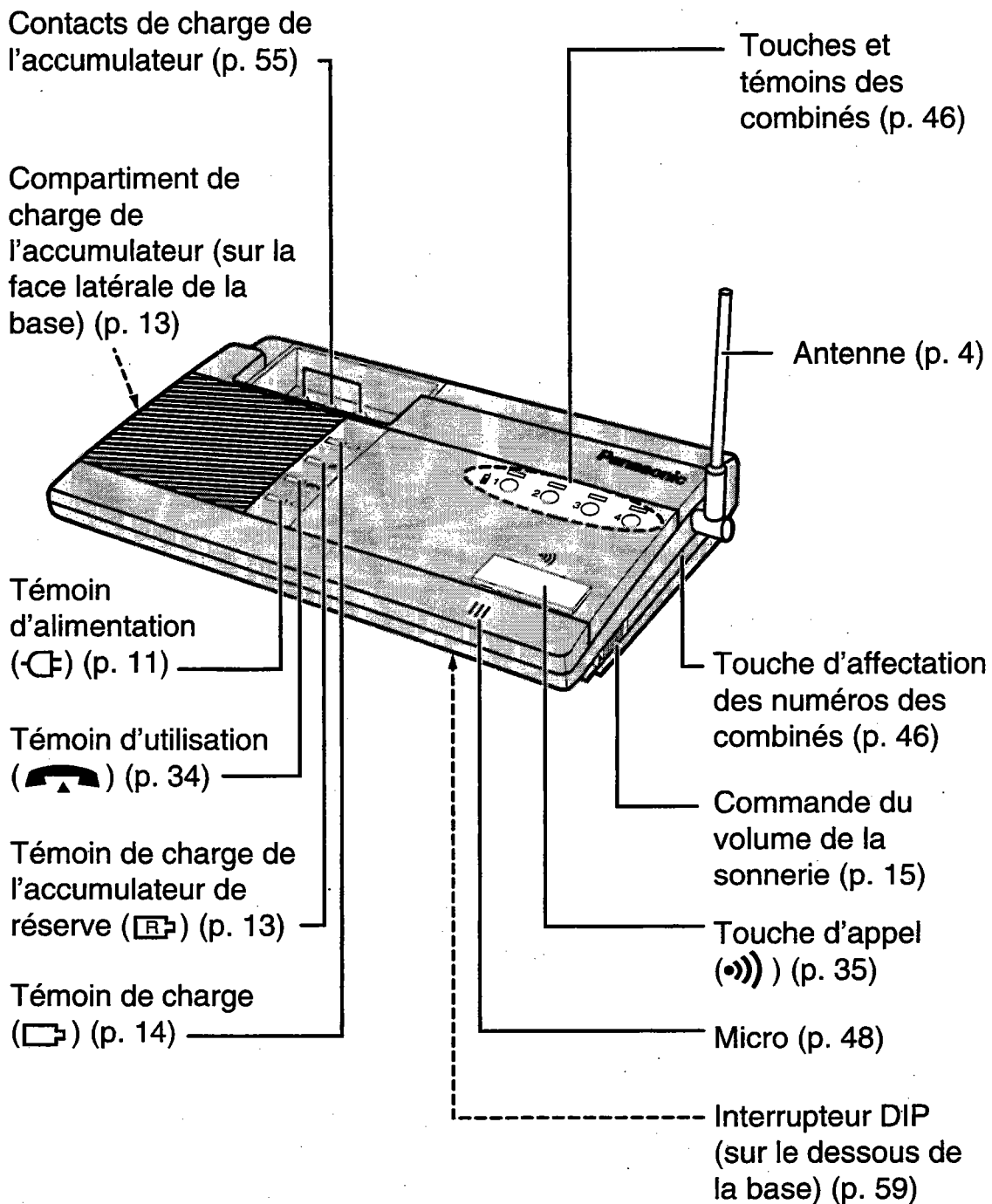

Combiné portable

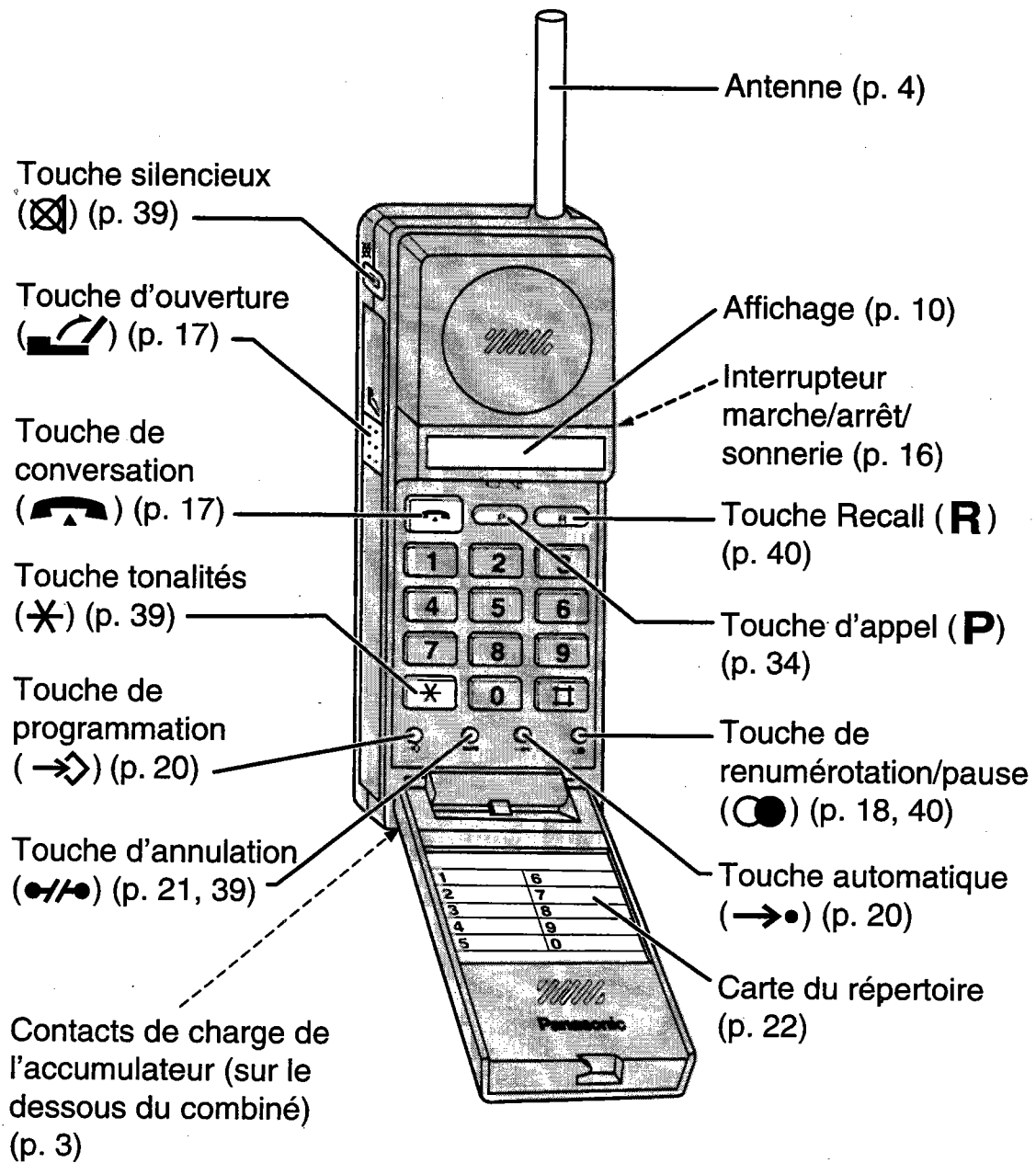

Affichage

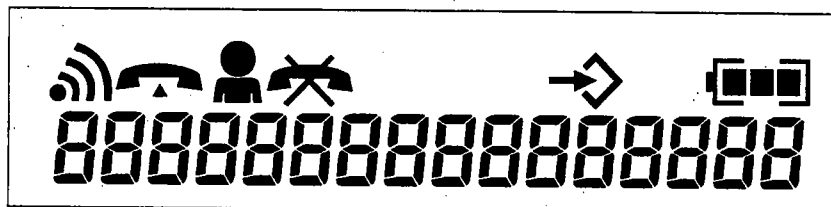

(L'illustration ci-dessus reprend tous les témoins susceptibles d'apparaître sur l'affichage.)

Type d'affichage	Signification
[1]	Quand l'interrupteur marche/arrêt/sonnerie est en position de marche (●), le numéro affecté au combiné portable apparaît sur l'affichage. D'origine, il s'agit du numéro [1]. (Exemple : le numéro est [1].)
» [1] - [0]	Le numéro du combiné que vous appelez ou qui est appelé. La base a pour numéro [0]. (Exemple : appel de la base vers le combiné portable [1].)
[1] 01-03-50	Au cours de la conversation, la durée de l'appel est affichée. (Exemple : environ 1 h 3 m 50 s)
----- →	Vous avez appuyé sur la touche de programmation (→).
» [1] - [0] 00-01-30	L'appareil est en mode interphone.
»» [1] - [0]	Vous appelez d'autres appareils, ou inversement.
[1] 00-01-30	L'appareil appelle ou répond.
[2]	Quelqu'un appelle de l'extérieur.
[3]	L'appareil est en mode d'appel direct.
[1]	L'appareil est en mode de verrouillage des appels sortants.
[2] » [] [] []	L'accumulateur doit être chargé.

Préparation

Raccordement

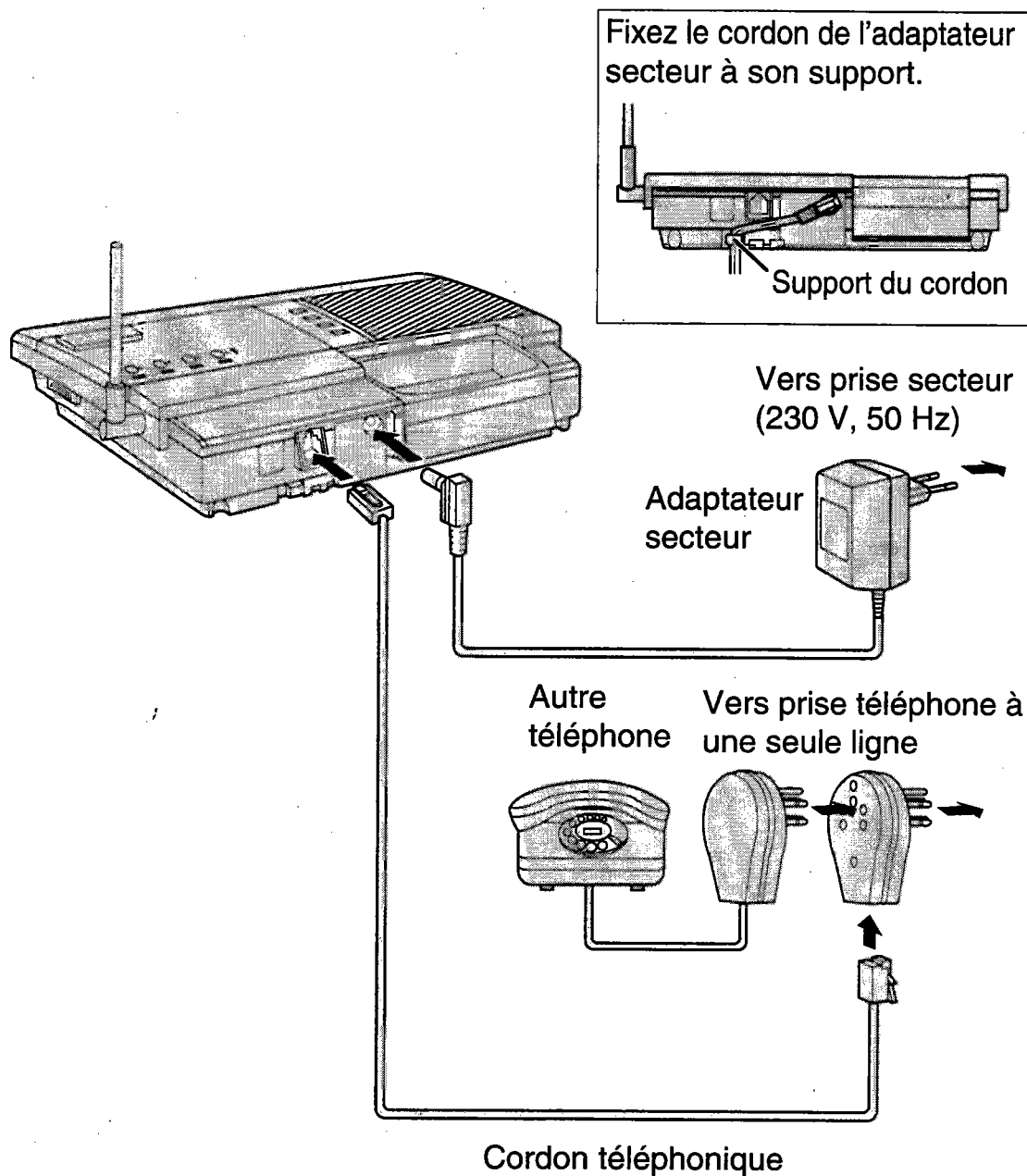

Remarques:

- Utilisez exclusivement l'adaptateur secteur Panasonic KX-A11BS1.
- L'adaptateur secteur doit rester branché. Le témoin d'alimentation (☑) est allumé quand l'appareil est sous tension.
- L'appareil ne fonctionne pas pendant une panne de secteur. Nous vous recommandons donc de raccorder un téléphone de réserve (téléphone ordinaire) sur la même ligne afin de pouvoir continuer à passer et recevoir des appels pendant une panne de secteur.

Mise en place des accumulateurs

207
Votre appareil est fourni avec deux accumulateurs rechargeables. ~~Un~~ est destiné à être utilisé avec le combiné portable. L'autre fait office d'accumulateur de réserve et doit toujours être chargé sur la base.

Quand l'accumulateur du combiné portable doit être rechargé, remplacez-le par l'accumulateur de réserve, vu que celui-ci est toujours complètement chargé. Votre combiné portable sera ainsi opérationnel en permanence.

Mise en place de l'accumulateur dans le combiné portable

1

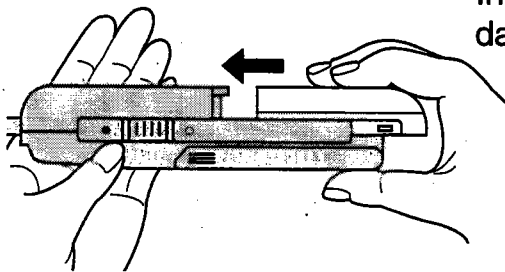

Insérez les saillies de l'accumulateur dans les encoches du combiné.

2

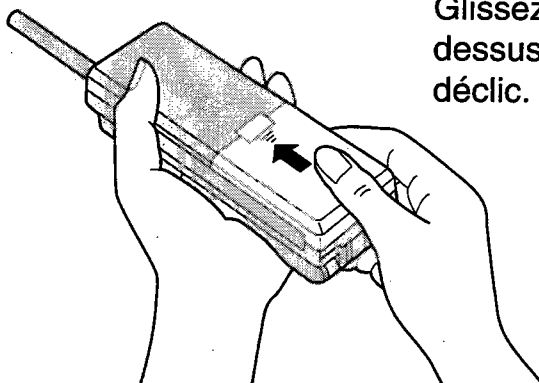

Glissez l'accumulateur et appuyez dessus jusqu'à ce qu'il émette un déclic.

Installation de l'accumulateur de réserve dans la base

1

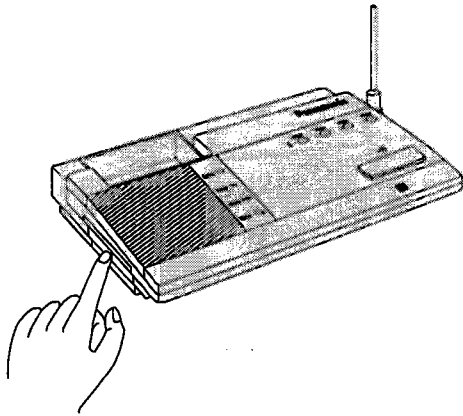

Le compartiment de charge de l'accumulateur est situé sur la face latérale de la base. Ouvrez-le en appuyant dessus.

2

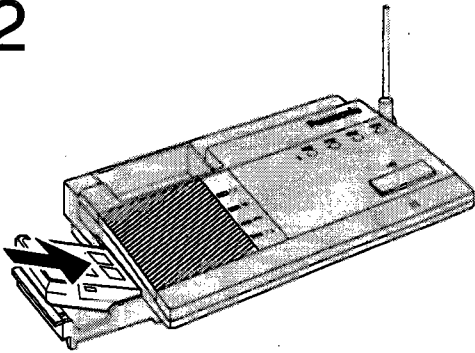

Insérez l'accumulateur dans le sens correct, indiqué à l'intérieur du compartiment.

3

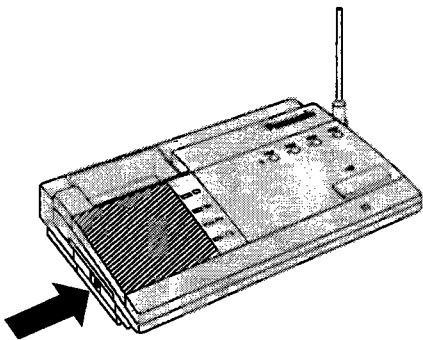

Refermez le compartiment de charge de l'accumulateur.

Le témoin de charge de l'accumulateur de réserve () s'allume.

Remarque:

- L'accumulateur de réserve est chargé en permanence dans la base, aussi longtemps que l'adaptateur secteur reste branché. Il n'existe cependant aucun risque de surcharge de l'accumulateur.

Charge de l'accumulateur du combiné portable

Chargez l'accumulateur du combiné portable pendant 15 heures environ avant de l'utiliser pour la première fois.

Posez le combiné portable sur la base.

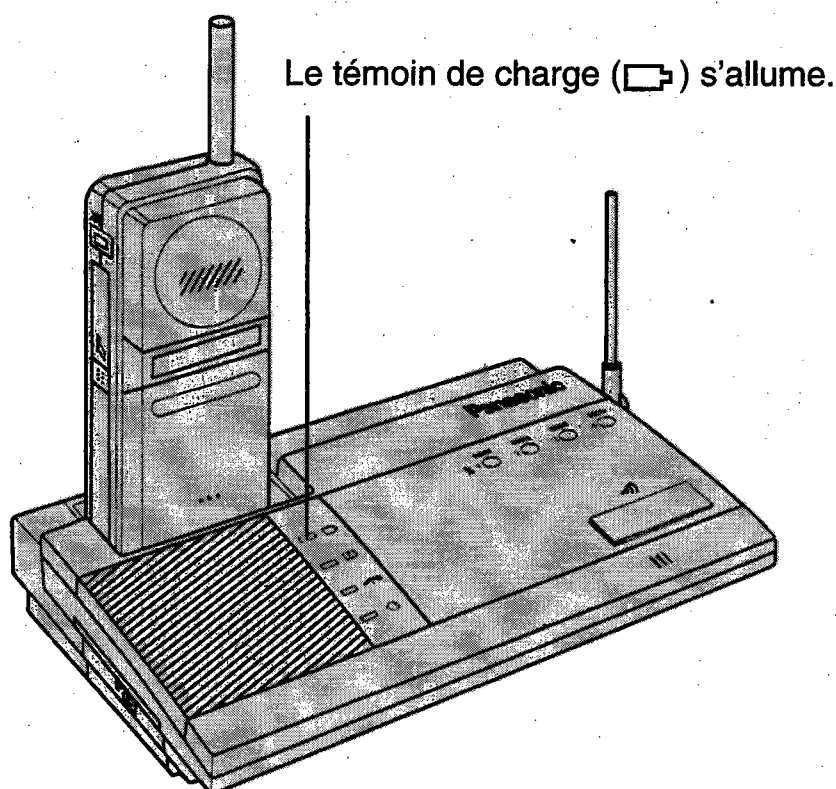

Vous pouvez utiliser l'appareil avant que les 15 heures soient écoulées. Toutefois, n'oubliez pas de replacer le combiné sur la base immédiatement après utilisation afin que la charge puisse se poursuivre.

Remarques:

- Lorsque le témoin "☐" clignote sur l'affichage, ou qu'un signal sonore retentit à intervalles de 15 secondes au cours d'une conversation, le moment est venu de recharger l'accumulateur.
- Il est normal que l'appareil chauffe pendant la recharge.
- Vous pouvez charger l'accumulateur lorsque l'interrupteur marche/arrêt/sonnerie est en position de marche (●) ou en position d'arrêt (○).

Réglage des sélecteurs

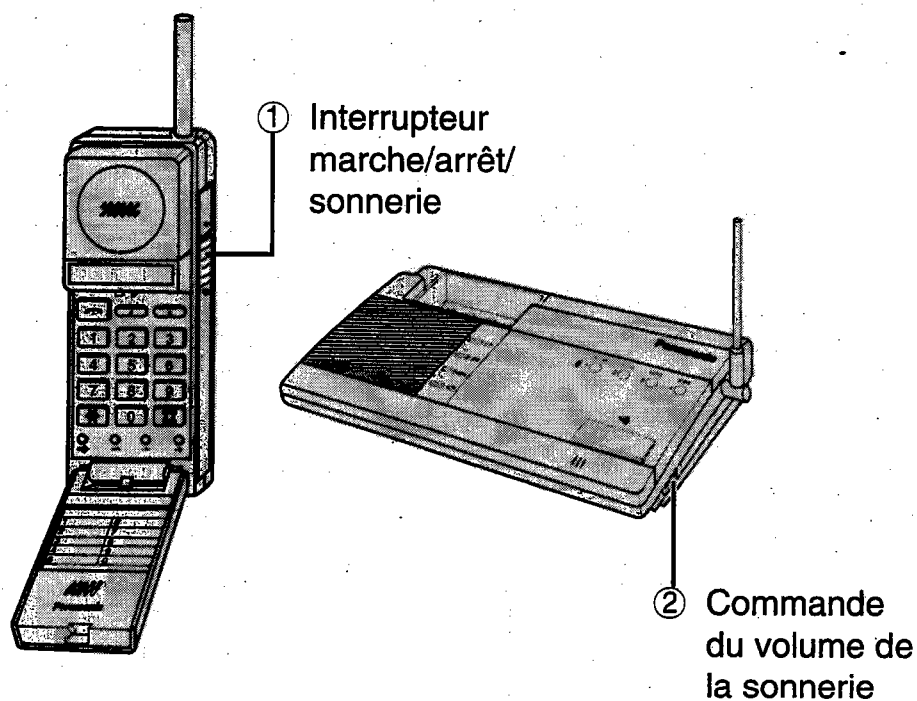

① Interrupteur marche/arrêt/sonnerie

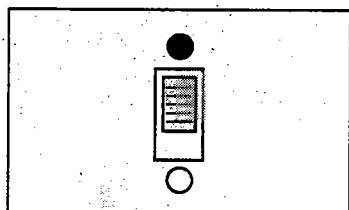

Réglez-le sur la position de marche (●). Quand il se trouve sur la position d'arrêt (⊘), vous économisez le courant de l'accumulateur, mais vous désactivez la sonnerie du combiné portable.

② Commande du volume de la sonnerie de la base

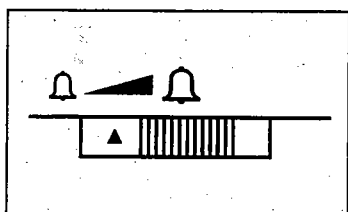

Permet de régler le volume de la sonnerie.

Pour tester le volume de la sonnerie de la base

Placez le combiné portable sur la base, puis appuyez sur la touche d'appel (☎).

La sonnerie de la base retentit.

Appel d'un correspondant

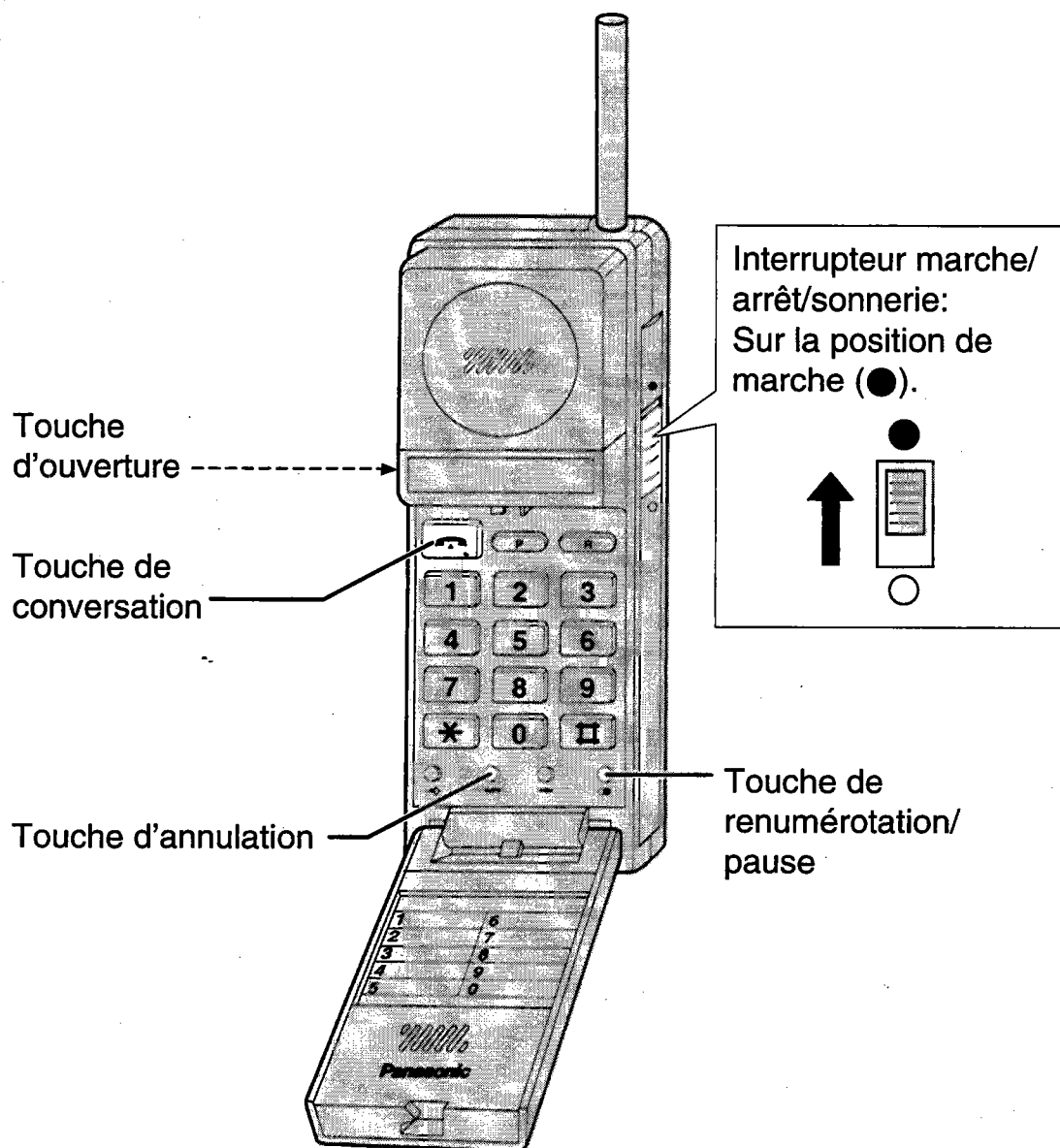

Remarques:

- Si l'alarme retentit lorsque vous appuyez sur la touche de conversation (☎), refermez le combiné portable. Rapprochez-vous de la base et essayez de nouveau.
- Si vous entendez une tonalité d'occupation lorsque vous appuyez sur la touche de conversation (☎), c'est que quelqu'un utilise l'autre téléphone raccordé à la même ligne que la base.
- Si l'alarme retentit de manière continue lorsque vous utilisez le combiné, rapprochez-vous de la base.

1

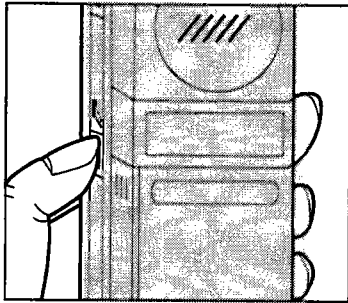

Appuyez sur la touche d'ouverture () pour ouvrir le volet.

2

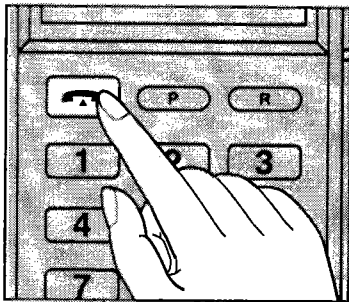

Appuyez sur la touche de conversation () pour obtenir la tonalité d'appel.

Le témoin "" apparaît sur l'affichage.



3

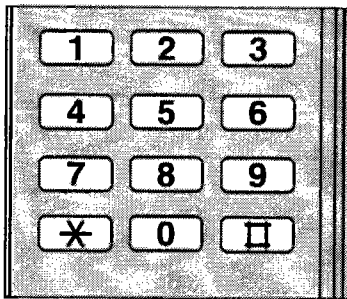

Composez le numéro d'appel de votre correspondant.

Le numéro composé apparaît sur l'affichage.

(Exemple : 123-4567)

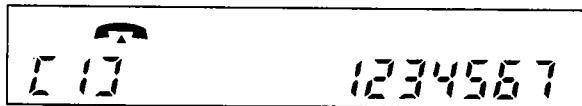

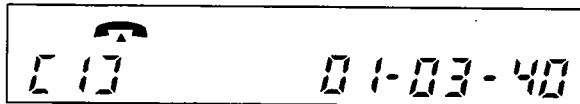

Une fois l'appel composé, sa durée apparaît sur l'affichage.

(Exemple : 1 heure 3 minutes 40 secondes)

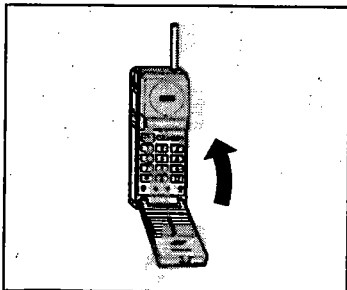

4



Une fois la conversation terminée, raccrochez en appuyant sur la touche de conversation () ou en refermant le combiné portable.



Le témoin "" disparaît de l'affichage.

Si vous commettez une erreur en cours de numérotation

Appuyez sur la touche d'annulation ()

Vous entendez la tonalité d'appel et vous pouvez composer le numéro correct.

Rappel du dernier numéro

1. Appuyez sur la touche d'ouverture, puis sur la touche de conversation () pour obtenir la tonalité d'appel.
2. Appuyez sur la touche de renumérotation/pause ()

Le dernier numéro composé (30 chiffres maximum) est automatiquement rappelé.

Réception d'un appel

1

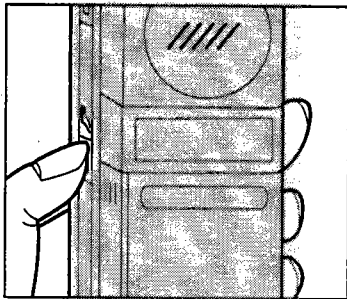

Quand le téléphone sonne, appuyez sur la touche d'ouverture () pour répondre à l'appel.

Le témoin "  " apparaît.



La durée réelle de l'appel apparaît sur l'affichage.

(Exemple: 1 heure 3 minutes 40 secondes)

OU

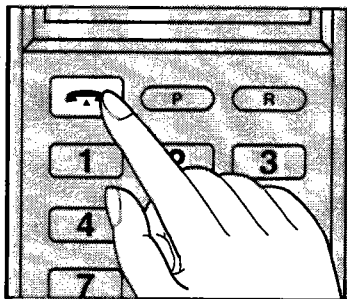
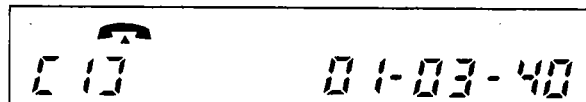

Si le combiné portable est déjà ouvert lorsque la sonnerie retentit, appuyez sur la touche de conversation () pour répondre à l'appel.

2

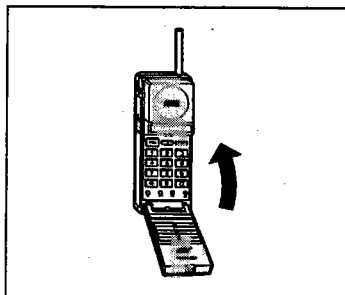

Une fois la conversation terminée, raccrochez en appuyant sur la touche de conversation () ou en refermant le combiné portable.

Le témoin "  " s'éteint.

Remarque:

- Lorsque le combiné repose sur la base, seule la sonnerie de la base retentit, même si l'interrupteur marche/arrêt/sonnerie du combiné se trouve sur la position de marche (●).

Numérotation automatique

Votre appareil peut mémoriser jusqu'à 10 numéros de téléphone. Pour composer automatiquement l'un d'entre eux, appuyez sur la touche automatique (→●), puis sur une touche de numérotation.

Mise en mémoire des numéros de téléphone

Sous chaque touche de numérotation (0 à 9), vous pouvez mémoriser un numéro de 20 chiffres en vue de la numérotation automatique.

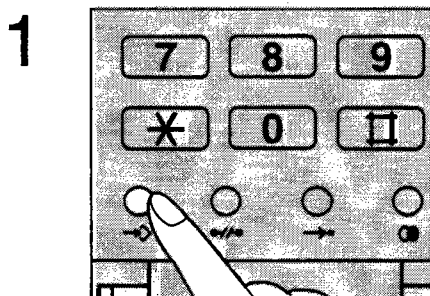

Appuyez sur la touche d'ouverture, puis sur la touche de programmation (→◇) pour passer en mode de programmation.

Le témoin "→◇" apparaît sur l'affichage.

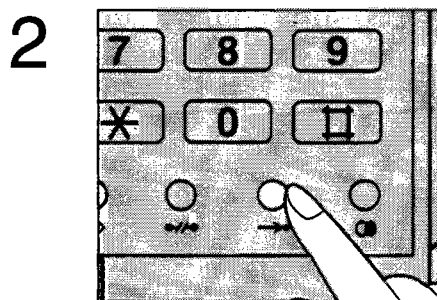

Appuyez sur la touche automatique (→●).

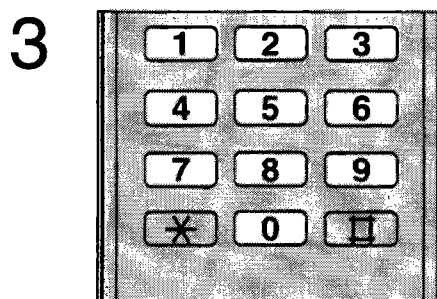

Appuyez sur la touche de numérotation (0 à 9) sous laquelle vous souhaitez mémoriser un numéro.

Le numéro actuellement mémorisé sous cette touche apparaît sur l'affichage.

4

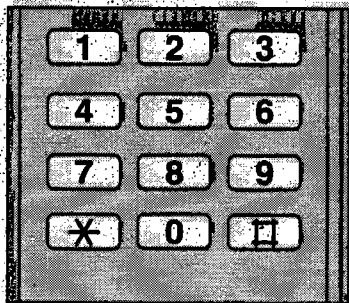

Composez le numéro à mémoriser (20 chiffres maximum).

Le numéro apparaît sur l'affichage.

Pour mémoriser d'autres numéros, répétez les étapes 2 à 4.

5

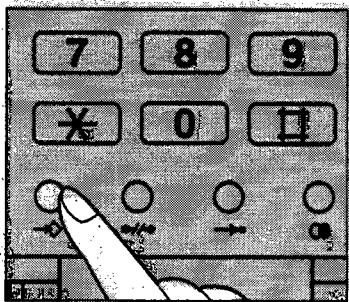

Appuyez sur la touche de programmation (→↔) pour quitter le mode de programmation.

Le témoin "→↔" disparaît.

Correction d'une erreur de mémorisation

Appuyez sur la touche d'annulation (↔/↔), puis recommencez à partir de l'étape 4.

Vérification d'un numéro mis en mémoire

Appuyez sur la touche de numérotation qui correspond au numéro que vous avez mis en mémoire à l'étape 3 de la page 20. Ce numéro apparaît sur l'affichage.

Effacement d'un numéro mis en mémoire

1. Appuyez sur la touche d'ouverture, puis sur la touche de programmation (→↔).
2. Appuyez sur la touche automatique (→●).
3. Appuyez sur la touche de numérotation qui correspond au numéro que vous souhaitez effacer.
4. Appuyez sur la touche d'annulation (●/●).

Pour effacer d'autres numéros, recommencez la procédure des étapes 2 à 4.

5. Appuyez sur la touche de programmation (→↔) pour quitter le mode de programmation.

Répertoire

Retirez la carte du répertoire et indiquez les noms ou les numéros de téléphone que vous pouvez atteindre en mode de numérotation automatique.

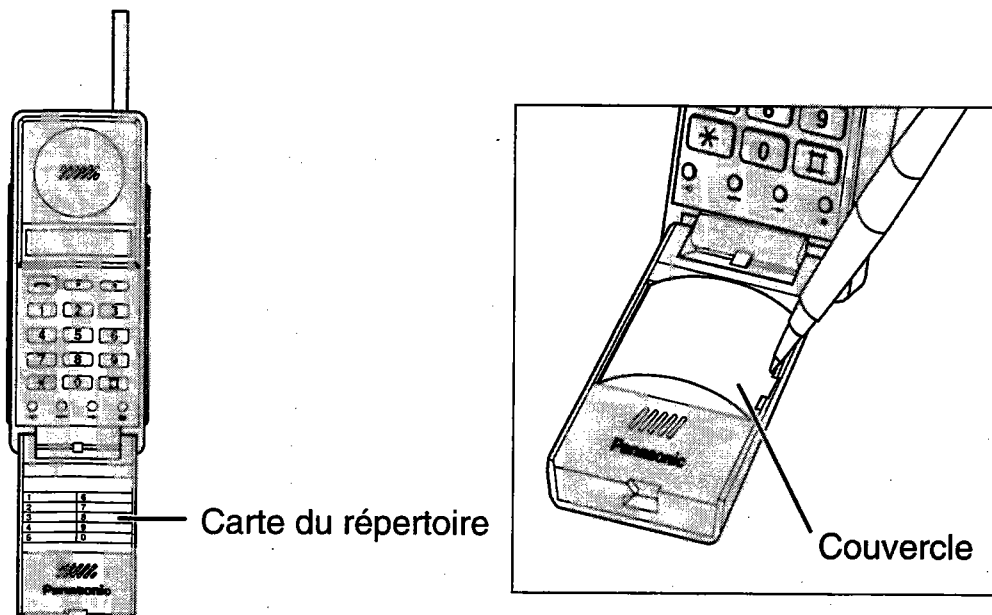

Numérotation à partir de la mémoire

1

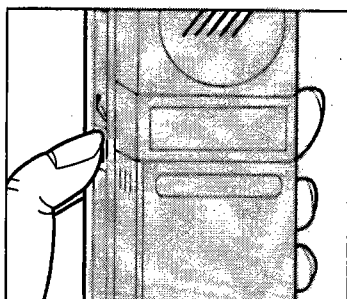

Appuyez sur la touche d'ouverture, puis sur la touche de conversation () pour obtenir la tonalité d'appel.

Le témoin “  ” apparaît sur l'affichage.

2

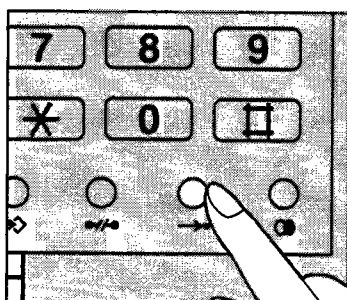

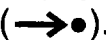
Appuyez sur la touche automatique ().

3

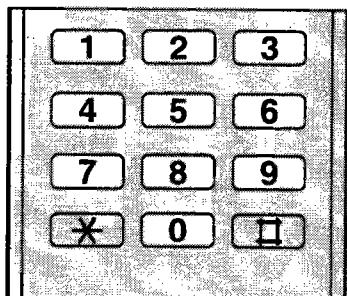

Appuyez sur la touche de numérotation (0 à 9) qui correspond au numéro mémorisé que vous souhaitez composer.

Le numéro mémorisé apparaît sur l'affichage et est automatiquement composé.

Rappel d'un numéro sauvegardé

Au cours d'une conversation, vous pouvez mémoriser, sous la touche de renumérotation, le numéro de téléphone que vous venez de composer (30 chiffres maximum). Ce numéro est d'ailleurs automatiquement mémorisé sous cette touche si la ligne est occupée. Vous pouvez ensuite rappeler ce numéro à tout moment, même après avoir appelé un autre correspondant.

Sauvegarde d'un numéro sous la touche de renumérotation

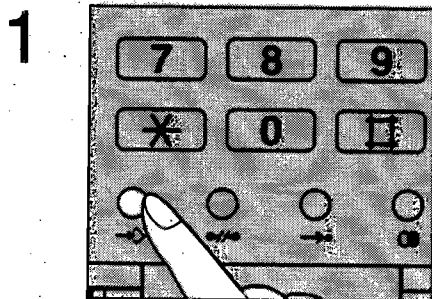

Pendant une conversation, ou si la ligne est occupée, appuyez sur la touche de programmation (→◇) pour passer en mode de programmation.

Le témoin "→◇" apparaît sur l'affichage.

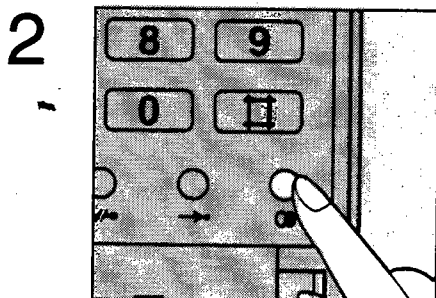

Appuyez sur la touche de renumérotation/pause (●○).

Le numéro que vous venez de composer est automatiquement enregistré sous la touche de renumérotation.

Le témoin "→◇" s'éteint tandis que le numéro en mémoire apparaît sur l'affichage.

Rappel d'un numéro enregistré sous la touche de renumérotation

1

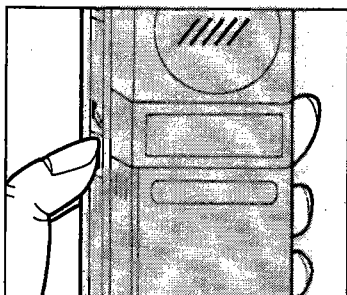

Appuyez sur la touche d'ouverture, puis sur la touche de conversation () pour obtenir la tonalité d'appel.

Le témoin "  " apparaît sur l'affichage.

2

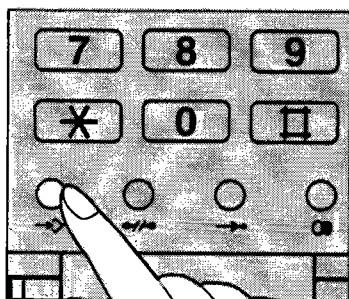



Appuyez sur la touche de programmation ().

Le témoin "  " apparaît sur l'affichage.

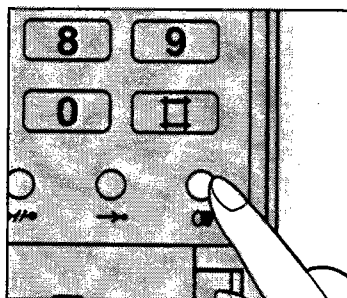
3



Appuyez sur la touche de renumérotation/pause ().

Le témoin "  " s'éteint.

Le numéro enregistré sous la touche de numérotation apparaît sur l'affichage et est automatiquement composé.

Remarque:

- Le numéro demeure en mémoire jusqu'à ce qu'il soit remplacé par un autre numéro.

Appel direct (child call)

Le mode d'appel direct permet à n'importe quel enfant d'appeler facilement un numéro préalablement enregistré en mémoire. En effet, vous pouvez composer automatiquement le numéro de téléphone programmé dans la mémoire d'appel direct en appuyant sur n'importe quelle touche de numérotation.

Enregistrement d'un numéro d'appel direct

La mémoire d'appel direct peut contenir n'importe quel numéro d'appel de 30 chiffres maximum.

1

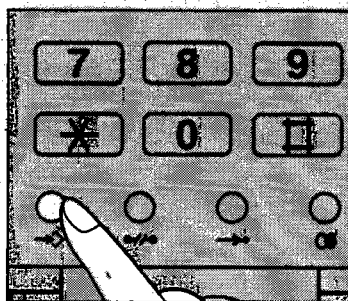

Appuyez sur la touche d'ouverture, puis sur la touche de programmation (→) pour passer en mode de programmation.

Le témoin "→" apparaît sur l'affichage.

2

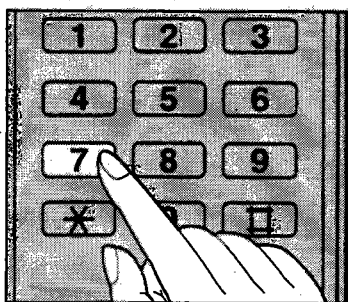

Appuyez sur la touche de numérotation "7".

Le témoin "●" apparaît sur l'affichage.

Si la mémoire d'appel direct contient déjà un numéro de téléphone, il apparaît sur l'affichage.

3

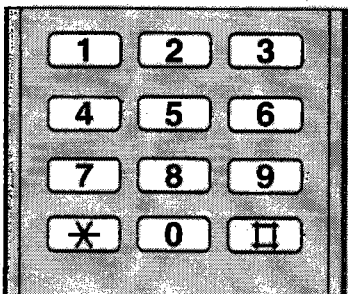

Composez le numéro de téléphone (30 chiffres maximum) que vous souhaitez mémoriser.

4

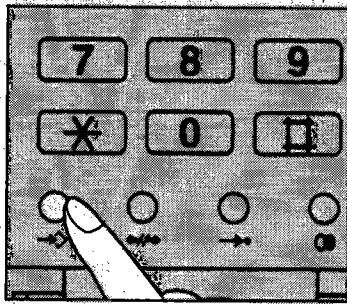

Appuyez sur la touche de programmation (→↗) pour quitter ce mode.

Le témoin "→↗" ainsi que le nouveau numéro mémorisé disparaissent de l'affichage tandis que l'appareil passe en mode d'appel direct.

Remarque:

– En mode d'appel direct, l'appareil n'accède à aucun autre numéro de téléphone.

Vérification du numéro d'appel direct en mémoire

Appuyez sur la touche de programmation à l'étape 4. L'appareil émet un ou deux signaux sonores.

2 signaux sonores: Le numéro que vous venez juste d'entrer en mémoire est identique à celui que vous avez déjà mémorisé.

1 signal sonore: Le numéro que vous venez juste d'entrer en mémoire est différent de celui que vous avez déjà mémorisé.

Désactivation du mode d'appel direct

1

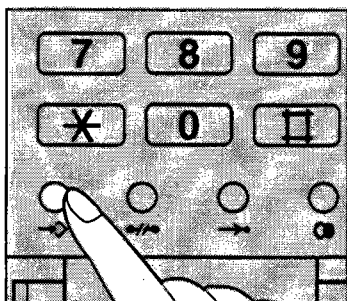

Appuyez sur la touche d'ouverture, puis sur la touche de programmation (→↗).

Le témoin "→↗" apparaît sur l'affichage.

2

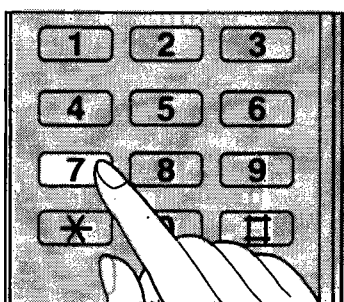

Appuyez sur la touche de numérotation "7".

3

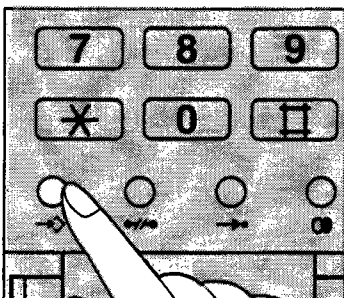



Appuyez sur la touche de programmation (→↗).

Le témoin "→↗" et "●" disparaissent de l'affichage tandis que le mode d'appel direct est désactivé.

Numérotation à partir de la mémoire d'appel direct

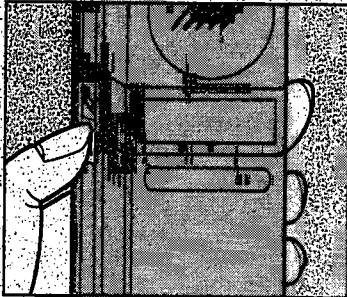
1



Assurez-vous que le témoin "  " apparaît sur l'affichage, puis appuyez sur la touche d'ouverture et sur la touche de conversation () pour obtenir la tonalité d'appel.

2

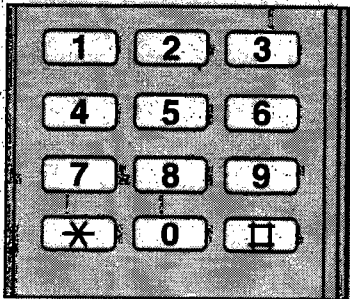

Appuyez sur une touche de numérotation.

L'appareil compose automatiquement le numéro enregistré dans la mémoire d'appel direct.

Remarque:

- En mode d'appel direct, vous pouvez utiliser les fonctions suivantes:
 - Désactivation du mode d'appel direct
 - Silencieux (pour désactiver le micro)
 - Annulation (pour mettre fin à l'appel)
 - Appels en mode interphone

Verrouillage des appels sortants

Le verrouillage des appels sortants empêche toute personne non autorisée de composer un numéro d'appel sur votre appareil.

Activation du verrouillage des appels sortants

1

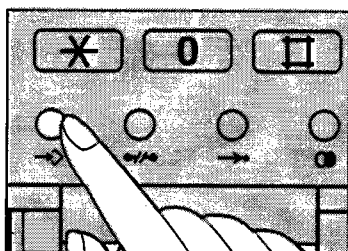

Appuyez sur la touche d'ouverture, puis sur la touche de programmation (→↔) pour passer en mode de programmation.

Le témoin "→↔" apparaît sur l'affichage.

2

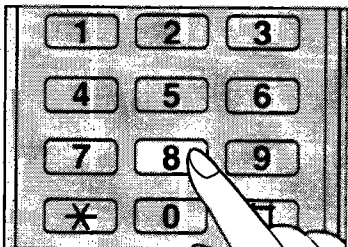

Appuyez sur la touche de numérotation "8".

Le témoin "✖" apparaît sur l'affichage.

3

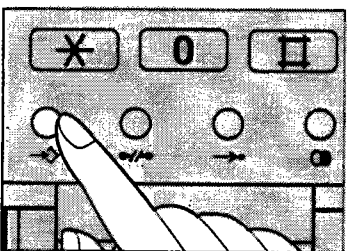

Appuyez sur la touche de programmation (→↔) pour quitter ce mode.

Le témoin "→↔" disparaît de l'affichage tandis que l'appareil passe en mode de verrouillage des appels sortants.

Remarque:

– En mode de verrouillage des appels sortants, vous pouvez utiliser les fonctions suivantes :

- Désactivation du verrouillage des appels sortants
- Silencieux (pour désactiver le micro)
- Appels en mode interphone

Désactivation du verrouillage des appels sortants

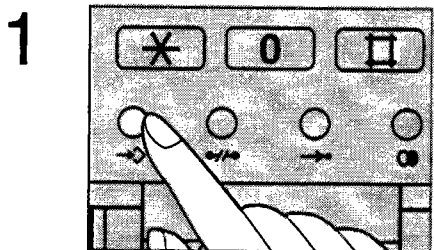

Assurez-vous que le témoin “” est affiché, puis appuyez sur la touche d’ouverture et sur la touche de programmation (→◇).

Le témoin “→◇” apparaît sur l’affichage.

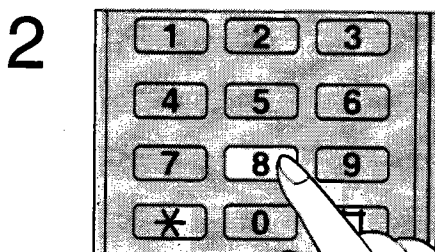

Appuyez sur la touche de numérotation “8”.

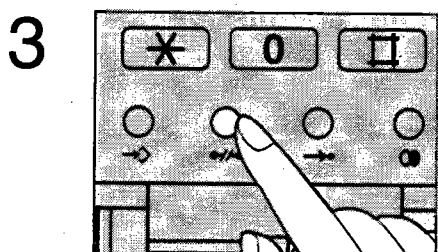

Appuyez sur la touche d’annulation (●/●).

Le témoin “” disparaît de l’affichage.

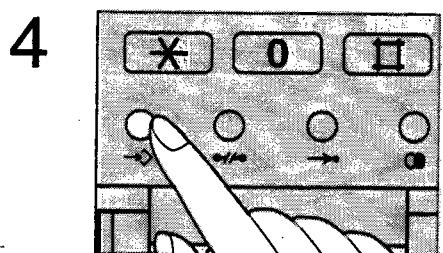

Appuyez sur la touche de programmation (→◇) pour quitter ce mode.

Le témoin “→◇” disparaît de l’affichage tandis que le mode de verrouillage des appels sortants est désactivé.

Fonction bloc-notes

Cette fonction vous permet de mémoriser le numéro (20 chiffres maximum) que vous venez de composer tout en continuant à converser avec votre interlocuteur ou pendant que la ligne est occupée.

Vous pouvez ensuite composer automatiquement le numéro en mémoire en appuyant sur la touche automatique (→●), puis sur une touche de numérotation (voir page 23).

Mise en mémoire du numéro d'appel

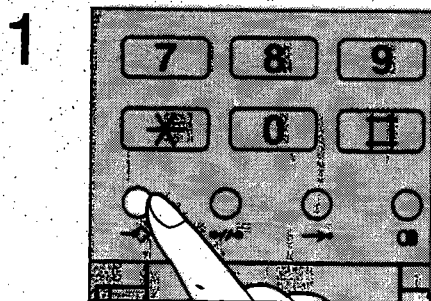

Pendant que vous conversez avec votre correspondant ou que la ligne est occupée, appuyez sur la touche de programmation (→◇) pour passer en mode de programmation.

Le témoin "→◇" apparaît sur l'affichage.

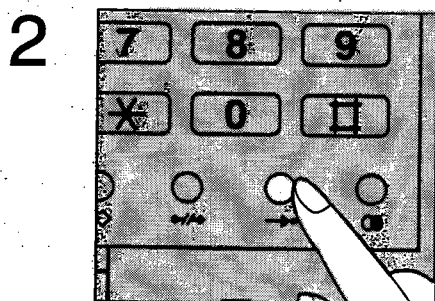

Appuyez sur la touche automatique (→●).

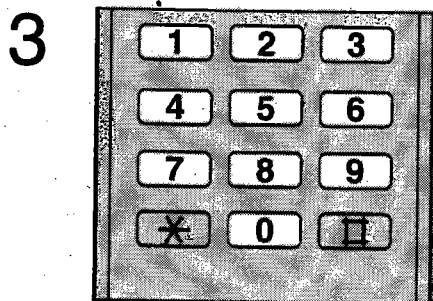

Appuyez sur une touche de numérotation comprise entre 0 et 9.

Le numéro mémorisé précédemment sous cette touche apparaît sur l'affichage.

4

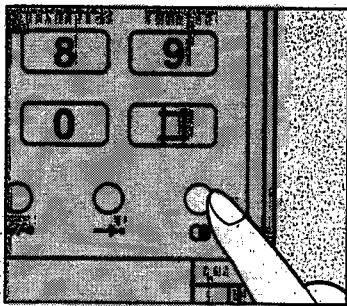

Appuyez sur la touche de renumérotation/pause (●).

Le nouveau numéro en mémoire apparaît sur l'affichage.

5

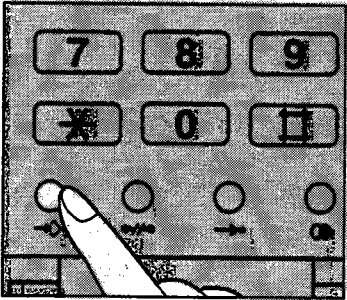

Appuyez sur la touche de programmation (→◇) pour quitter ce mode.

Le témoin "→◇" s'éteint.

Remarque:

- Si vous mémorisez le numéro d'appel sous une touche de numérotation à laquelle vous avez déjà affecté un numéro, l'ancien numéro est automatiquement effacé et remplacé par le nouveau.

Appel bilatéral entre la base et le combiné portable

Cet appareil vous permet de passer des appels bilatéraux entre la base et le combiné portable. Assurez-vous que l'interrupteur marche/arrêt/sonnerie se trouve sur la position de marche (●).

Appel du combiné portable vers la base

1

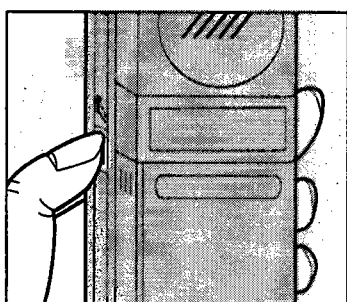

Utilisateur du combiné portable:

Appuyez sur la touche d'ouverture (), puis sur la touche d'appel (**P**) pour appeler l'utilisateur de la base.

Les deux unités émettent un signal sonore pendant 60 secondes environ.

Le témoin "  " clignote.

2

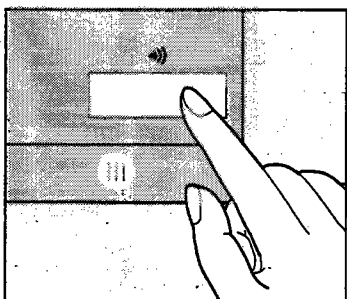

Utilisateur de la base:

Appuyez sur la touche d'appel () et parlez à votre interlocuteur dans le micro.

Le témoin d'utilisation () cesse de clignoter pour briller de façon permanente.

3



Utilisateur du combiné portable:

Une fois la conversation terminée, appuyez sur la touche d'appel (**P**) ou fermez le combiné portable.

Le témoin "  " s'éteint.

Appel de la base vers le combiné portable

1

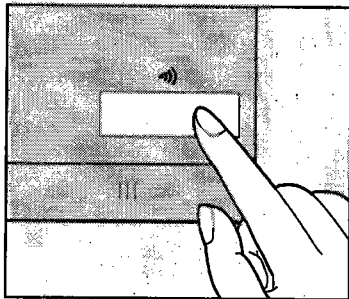

Utilisateur de la base:

Appuyez sur la touche d'appel (☎) pour appeler l'utilisateur du combiné portable.

Les deux unités émettent un signal sonore.

Le témoin d'utilisation (☎) clignote.

2

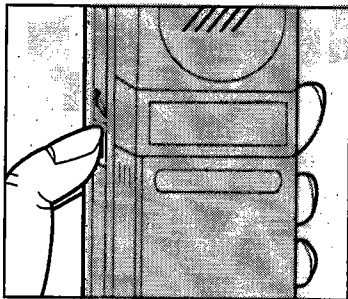

Utilisateur du combiné portable:

Appuyez sur la touche d'ouverture (☎) ou, si le volet est déjà ouvert, appuyez sur la touche d'appel (P) pour répondre à l'appel.

Le témoin "☎" cesse de clignoter, mais demeure affiché.

3

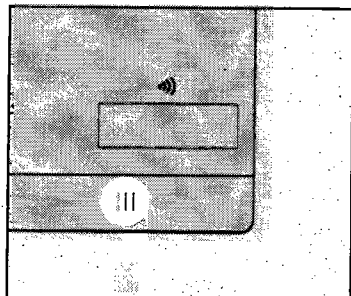

Utilisateur de la base:

Parlez à votre interlocuteur via le micro.

4

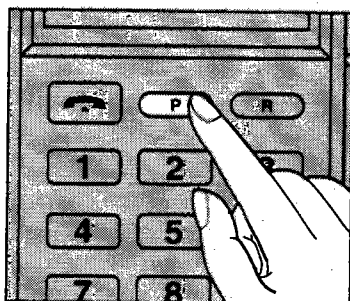

Une fois la conversation terminée, appuyez sur la touche d'appel (P) ou fermez le combiné portable.

Le témoin "☎" s'éteint.

Transfert d'un appel

Lorsque vous branchez un autre téléphone sur la même ligne que la base, vous pouvez transférer des appels entre ce téléphone et le combiné portable.

Transfert d'un autre téléphone vers le combiné portable

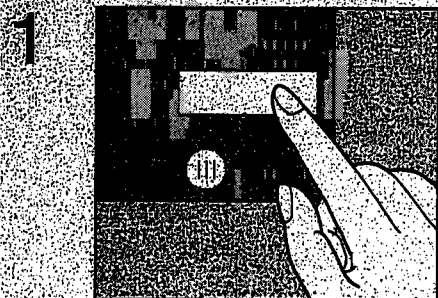

Utilisateur de la base:

Pendant une conversation via l'autre téléphone, appuyez sur la touche d'appel (☎) pour appeler l'utilisateur du combiné portable.

Le témoin d'utilisation (☎) clignote.

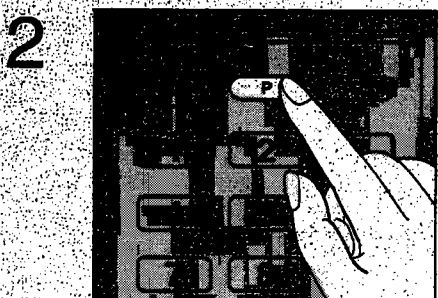

Utilisateur du combiné portable:

Lorsque le combiné émet un signal sonore, appuyez sur la touche d'ouverture, ou si le volet est déjà ouvert, appuyez sur la touche d'appel (P) pour répondre à l'appel.

Le témoin "☎" cesse de clignoter et demeure affiché.

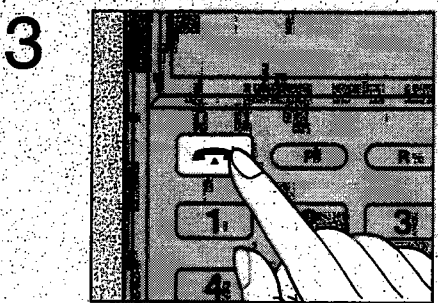

Pour répondre à l'appel extérieur, appuyez sur la touche de conversation (☎).

Le témoin "☎" apparaît sur l'affichage tandis que le témoin "☎" disparaît.

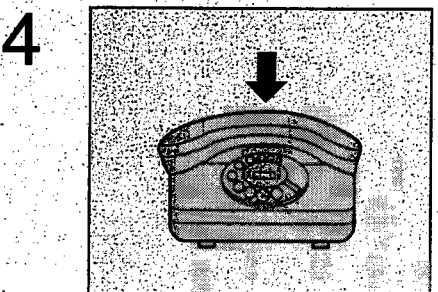

Utilisateur de la base:

Raccrochez.

Le transfert est terminé.

Transfert du combiné portable vers l'autre téléphone

1

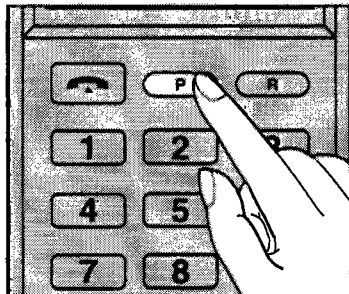

Utilisateur du combiné portable:

Pendant une conversation avec un correspondant extérieur, appuyez sur la touche d'appel (**P**) pour appeler l'utilisateur de la base.

L'appel extérieur est automatiquement mis en attente. Le témoin "☎))" clignote.

2

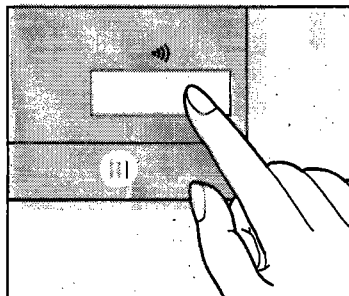

Utilisateur de la base:

Lorsque l'appareil émet un signal sonore, appuyez sur la touche d'appel (☎))) et parlez à votre correspondant dans le micro.

Le témoin d'utilisation (☎) cesse de clignoter et demeure allumé.

3

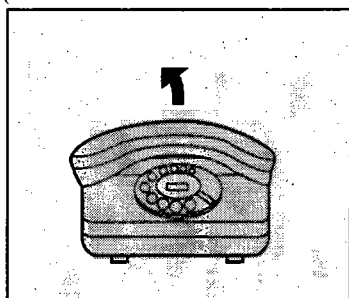

Pour répondre à l'appel extérieur, décrochez le combiné de l'autre téléphone.

Le transfert est terminé.

Le témoin d'utilisation (☎) s'éteint.

Autres particularités

Combiné portable

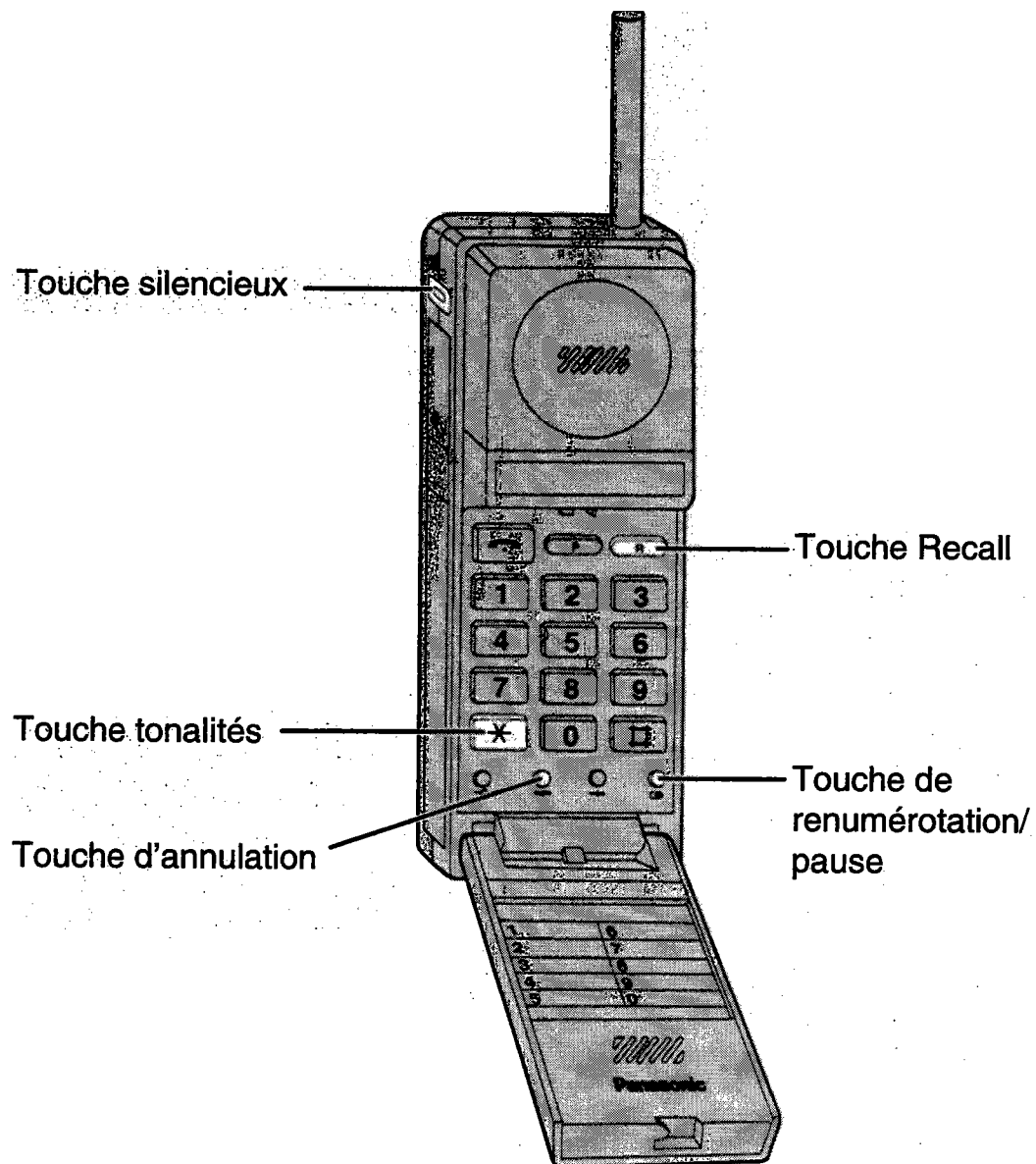

Numérotation temporaire par tonalités

Si votre téléphone est raccordé à un central à impulsions, cette fonction vous permet d'introduire les codes ou les tonalités nécessaires pour utiliser un répondeur-enregistreur, les services bancaires électroniques ainsi que d'autres services spéciaux:

1. Appuyez sur la touche tonalités () pour passer momentanément en mode de numérotation par tonalités.

L'appareil passe en mode de numérotation par tonalités.

2. Composez les numéros ou les symboles d'accès aux services spéciaux.

Lorsque vous raccrochez, l'appareil revient automatiquement en mode de numérotation par impulsions.

Silencieux ()

Le silencieux () empêche votre correspondant d'entendre votre voix.

Maintenez le silencieux () enfoncé.

Relâchez-le pour poursuivre la conversation.

Touche d'annulation ()

Si vous commettez une erreur en cours de numérotation ou si vous composez un numéro différent de celui souhaité, appuyez sur la touche d'annulation (). L'appareil met fin à l'appel et reproduit la tonalité d'appel. Vous pouvez ensuite composer un autre numéro d'appel.

Touche de renumérotation/pause (☉)

Si votre appareil est raccordé à un central, vous devez composer un numéro d'accès pour obtenir une ligne extérieure. Vous devez alors insérer une pause entre le numéro d'accès et le numéro d'appel, en particulier lors de la renumérotation ou de la mise en mémoire d'un numéro de téléphone.

Touche Recall (**R**)

La touche Recall (**R**) permet aussi d'accéder à des services téléphoniques spéciaux (facultatifs) tels que la mise en attente des appels. Pour obtenir des informations détaillées à ce sujet, contactez Belgacom. L'appui de la touche Recall (**R**) vous permet en outre d'utiliser des fonctions spéciales du central telles que le transfert d'un appel d'extension, le rappel et le maintien.

Exemple : Mise en attente d'un appel

1. Pendant une conversation, un autre correspondant vous appelle et vous entendez une tonalité.
2. Appuyez sur la touche Recall (**R**).

Le premier appel est mis en attente pour vous permettre de répondre au deuxième. Pour poursuivre la conversation avec le premier correspondant, appuyez de nouveau sur la touche Recall (**R**). Le second appel est alors mis en attente.

Activation/désactivation de la tonalité des touches

Chaque fois que vous appuyez sur une touche de numérotation, une tonalité retentit. Vous pouvez l'activer ou la désactiver. D'origine, la tonalité des touches est activée.

1

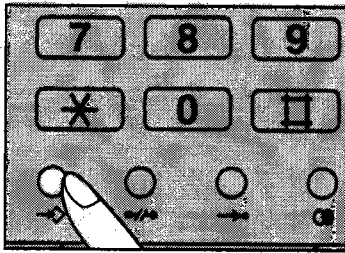

Appuyez sur la touche d'ouverture, puis sur la touche de programmation (→↗) pour passer en mode de programmation.

Le témoin "→↗" apparaît sur l'affichage.

2

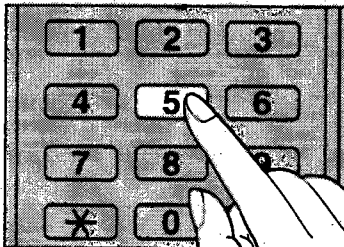

Appuyez sur la touche de numérotation "5".

3

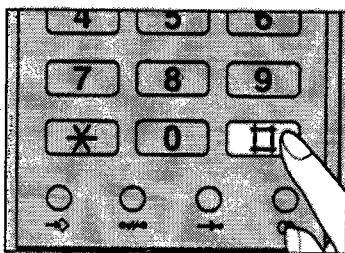

Appuyez sur la touche " #" pour changer de mode.

Chaque appui de la touche " #" permet d'activer et de désactiver successivement la tonalité des touches.

4

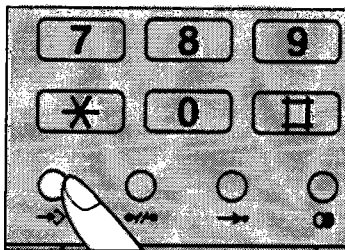

Appuyez sur la touche de programmation (→↗) pour quitter ce mode.

Le témoin "→↗" ainsi que l'indication "On" ou "OFF" disparaissent de l'affichage.

En mode ON, la tonalité des touches retentit lorsque vous appuyez sur la touche de programmation (→↗).

Programmation du volume de la sonnerie du combiné portable

Initialement, le volume de la sonnerie du combiné portable est réglé sur le niveau Relativement élevé. Vous pouvez néanmoins régler ce volume selon vos besoins.

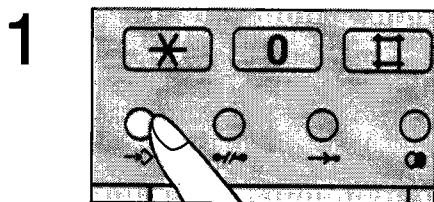

Appuyez sur la touche d'ouverture, puis sur la touche de programmation (→↔) pour passer en mode de programmation.

Le témoin "→↔" apparaît sur l'affichage.

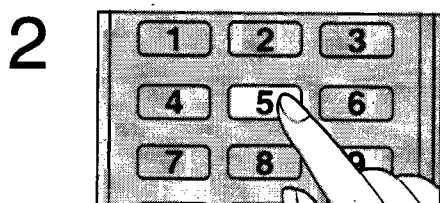

Appuyez sur la touche de numérotation "5".

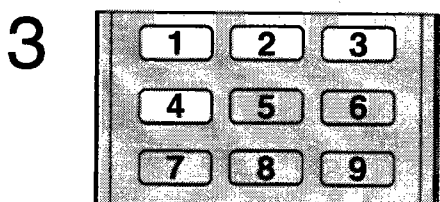

Appuyez sur une touche de numérotation comprise entre 1 et 4 pour sélectionner le niveau sonore désiré.

La sonnerie retentit et le numéro de réglage sélectionné apparaît sur l'affichage.

- 1 : Bas
- 2 : Relativement bas
- 3 : Relativement élevé
- 4 : Elevé

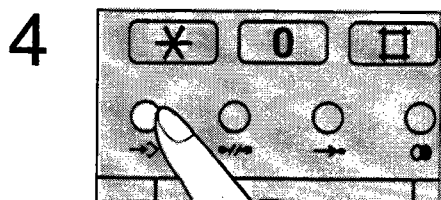

Appuyez sur la touche de programmation (→↔) pour quitter ce mode.

Le témoin "→↔" disparaît de l'affichage.

Effacement de toutes les informations en mémoire

Cette fonction vous permet d'effacer simultanément les informations suivantes enregistrées en mémoire :

Numéro de téléphone mémorisé sous une touche de numérotation: voir page 18.

Numéro de téléphone mémorisé sous la touche de renumérotation: voir page 24.

Numéros de téléphone mémorisés dans le composeur automatique: voir pages 20, 32.

Réglage de la tonalité des touches: voir page 41.

Numéro de téléphone enregistré dans la mémoire d'appel direct: voir page 26.

Volume de la sonnerie du combiné portable: voir page 42.

1. Appuyez sur la touche d'ouverture, puis sur la touche de programmation (→↗) pour passer en mode de programmation.

Le témoin "→↗" apparaît sur l'affichage.

2. Appuyez sur la touche de numérotation "2", "5", "8" et "0".

3. Appuyez sur la touche de programmation (→↗) pour quitter ce mode.

Le témoin "→↗" s'éteint.

Toutes les informations mémorisées sont effacées.

Remarque:

- Cette fonction n'est pas appliquée lorsque l'appareil se trouve en mode d'appel direct ou en mode de verrouillage des appels sortants. Vous devez donc annuler ce mode avant d'effacer toutes les informations en mémoire.

Utilisation de l'appareil avec plusieurs combinés portables

Le KX-T9150BL peut être utilisé avec plusieurs combinés portables, disponibles en option.

Vous devez alors affecter un numéro à chaque combiné avant de pouvoir utiliser votre appareil (voir page 46).

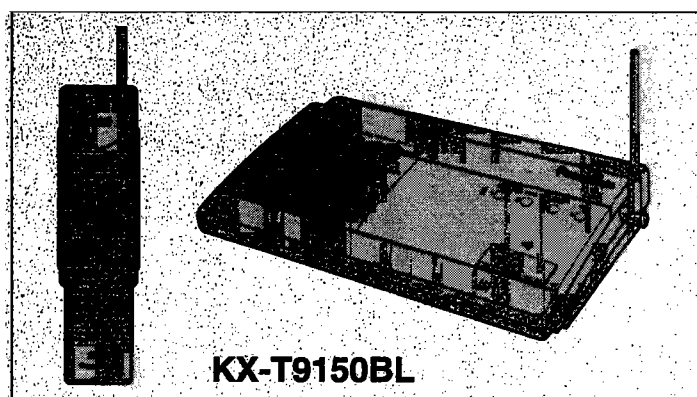

Vous pouvez vous procurer jusqu'à 3 combinés portables supplémentaires (vendus séparément).

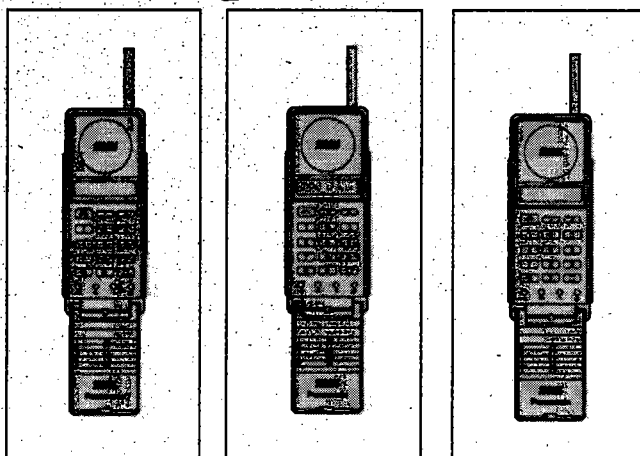

La référence des combinés portables disponibles en option est le KX-A48BL.

Chaque combiné portable disponible en option fonctionne de la même manière que celui fourni d'origine avec le KX-T9150BL.

En cas d'utilisation d'un combiné portable supplémentaire, seules les fonctions suivantes changent:

- Appel bilatéral entre la base et le combiné portable
- Transfert d'un appel entrant

Remarques:

- En cas de réception d'un appel, la sonnerie de chaque combiné portable retentit.
- Le mode interphone entre deux combinés portables ne fonctionne pas.
- Lorsqu'un combiné portable est en mode d'utilisation ou en mode interphone, il est impossible d'utiliser les autres combinés.

Affectation d'un numéro à chaque combiné

Vous pouvez utiliser simultanément jusqu'à quatre combinés portables avec une seule base, à condition toutefois d'affecter un numéro à chacun d'entre eux.

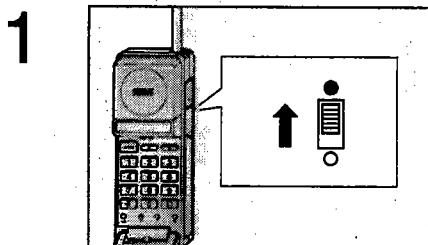

Réglez sur la position de marche (●) l'interrupteur marche/arrêt/sonnerie du combiné portable auquel vous voulez affecter un numéro.

Le numéro du combiné utilisé apparaît sur l'affichage.

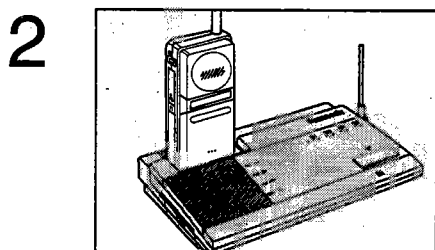

Placez le combiné portable sur la base.

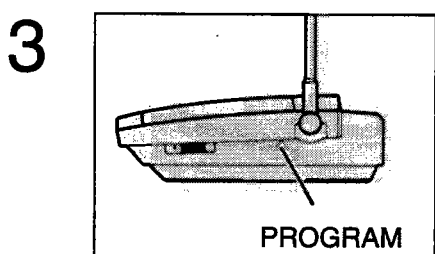

A l'aide d'un objet pointu tel qu'un stylo, appuyez sur la touche d'affectation des numéros des combinés située sur la face latérale droite de la base.

Les témoins des combinés auxquels un numéro a déjà été affecté s'allument.

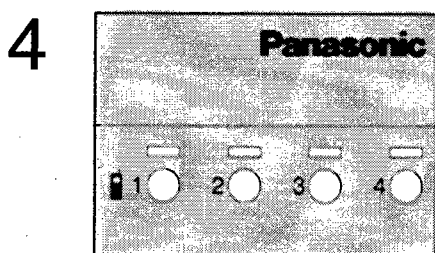

Appuyez sur une des touches de numérotation du combiné portable pour lui affecter un numéro.

Le numéro sélectionné est affecté au combiné portable et apparaît sur son affichage.

Pour affecter un numéro aux autres combinés portables, répétez la procédure à partir de l'étape 1.

Remarques:

- A l'étape 4, si vous sélectionnez un numéro qui a déjà été attribué à un combiné, l'affectation de numéro échoue.
- Pour modifier le numéro affecté à un combiné, effacez-le avant de lui en affecter un autre.

Effacement des numéros affectés aux combinés portables

1. Réglez sur la position de marche (●) l'interrupteur marche/arrêt/sonnerie du combiné portable auquel vous voulez affecter un numéro.
2. Placez le combiné portable dont vous voulez effacer le numéro sur la base.
3. A l'aide d'un objet pointu tel qu'un stylo, appuyez sur la touche d'affectation des numéros des combinés située sur la face latérale droite de la base.

Les témoins des combinés auxquels un numéro a déjà été affecté s'allument.

4. Appuyez sur la touche d'appel (☎)).

Le témoin du combiné clignote.

5. Vérifiez le numéro affecté au combiné portable qui est placé sur la base, puis appuyez sur la touche de numérotation correspondante.
6. Pour affecter un autre numéro à ce combiné portable, appuyez sur une touche de numérotation du combiné.

OU

Appuyez sur la touche d'affectation des numéros des combinés à l'aide d'un objet pointu tel qu'un stylo.

Remarque:

- Si vous appuyez sur un autre numéro, l'affectation du combiné sélectionné est effacée en lieu et place de celle du combiné portable placé sur la base.

Appel bilatéral entre le combiné portable et la base

Vous pouvez passer des appels bilatéraux entre le combiné portable et la base. Pour passer un appel bilatéral en mode de conversation, reportez-vous à la fonction de transfert d'un appel (voir page 52).

Appel d'un combiné portable vers la base

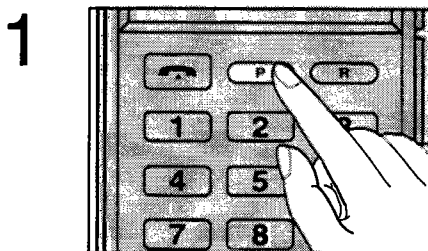

Utilisateur du combiné portable:
Appuyez sur la touche d'ouverture (☎), puis sur la touche d'appel (**P**) pour appeler l'utilisateur de la base.

Les deux unités émettent un signal sonore.

Pour mettre fin à l'appel, appuyez de nouveau sur la touche d'appel.

Exemple : le combiné portable 3 appelle la base ([3] – [0]).

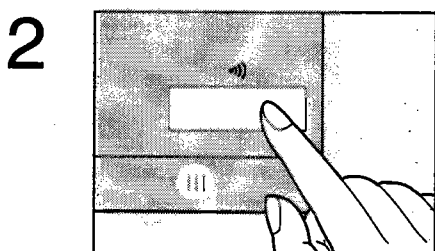
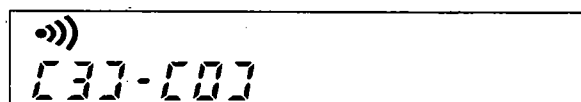

Utilisateur de la base:

Appuyez sur la touche d'appel (☎) et parlez à votre correspondant via le micro.

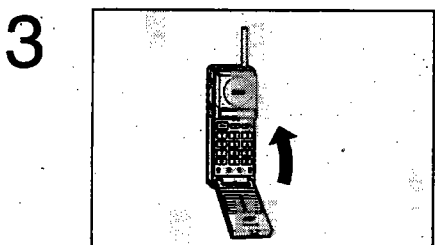

Utilisateur du combiné portable:

Une fois la conversation terminée, fermez le volet ou appuyez sur la touche d'appel (**P**).

Appel de la base vers tous les combinés portables

1

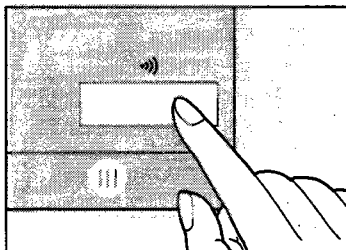

Utilisateur de la base:

Appuyez sur la touche d'appel (☎) pour appeler les utilisateurs de tous les combinés portables.

Tous les appareils émettent un signal sonore et les témoins de tous les combinés clignotent. Pour mettre fin à l'appel, appuyez de nouveau sur la touche d'appel (☎).

2

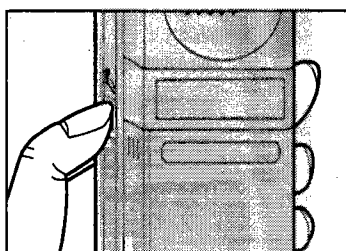

Utilisateur du combiné portable:

Appuyez sur la touche d'ouverture, puis parlez à l'utilisateur de la base.

OU

Si le volet du combiné portable est déjà ouvert, appuyez sur la touche d'appel (**P**), puis parlez à l'utilisateur de la base.

Le témoin "☎" cesse de clignoter et demeure affiché.

3

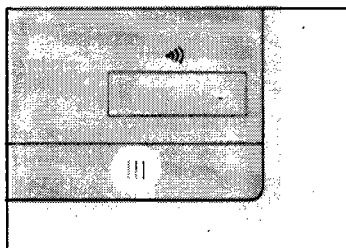

Utilisateur de la base:

Parlez à votre interlocuteur via le micro.

4

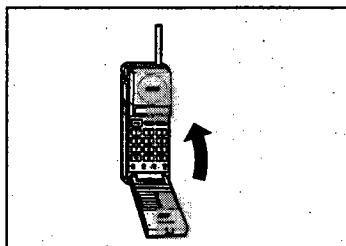

Utilisateur du combiné portable:

Une fois la conversation terminée, fermez le volet ou appuyez sur la touche d'appel (**P**).

Remarques:

- L'utilisateur de la base peut converser avec le premier interlocuteur qui répond.
- Quand un combiné portable est placé sur la base, la touche d'appel (☎) fait office de touche de test de la sonnerie permettant de vérifier le volume de la sonnerie de la base. La sonnerie des autres combinés portables ne retentit donc pas.

Appel de la base vers un combiné portable

1

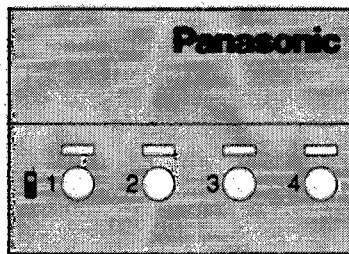

Utilisateur de la base:

Appuyez sur le numéro d'affection du combiné portable que vous voulez appeler.

Les deux unités émettent un signal sonore.

Pour mettre fin à l'appel, appuyez de nouveau sur la touche d'appel (••)).

2

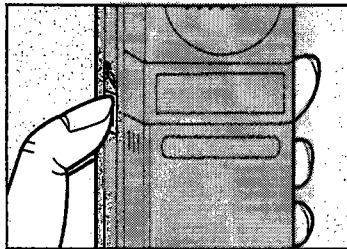

Utilisateur du combiné portable:

Appuyez sur la touche d'ouverture, puis parlez à l'utilisateur de la base.

OU

Si le volet du combiné portable est déjà ouvert, appuyez sur la touche d'appel (**P**), puis parlez à l'utilisateur de la base.

Le témoin "••)" cesse de clignoter et demeure affiché.

3

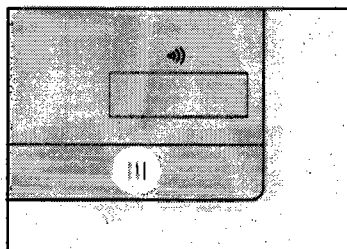

Utilisateur de la base:

Parlez à votre interlocuteur via le micro.

4

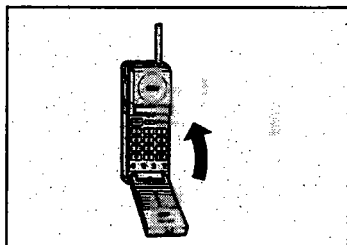

Utilisateur du combiné portable:

Une fois la conversation terminée, fermez le volet ou appuyez sur la touche d'appel (**P**).

Transfert d'un appel entre deux combinés portables

Vous pouvez effectuer un transfert entre deux combinés portables.

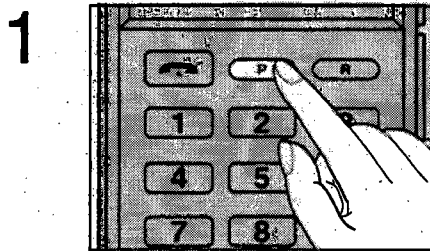

Utilisateur du premier combiné portable:

Pendant une conversation avec un correspondant extérieur, appuyez sur la touche d'appel (**P**), puis sur le numéro d'affectation (1 à 4) du combiné que vous voulez appeler.

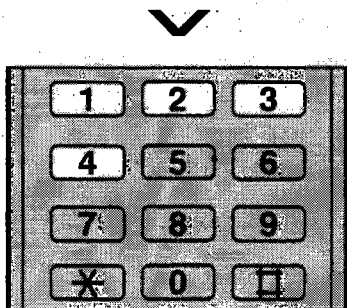

Une tonalité sonore retentit.
L'appel extérieur est automatiquement mis en attente.

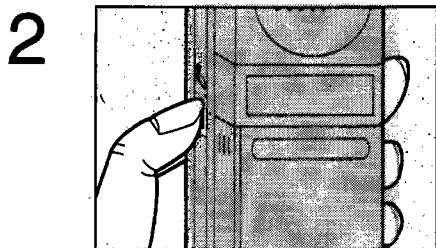

Utilisateur du deuxième combiné portable:

Quand l'appareil sonne, appuyez sur la touche d'ouverture (📞).

OU

Si le volet du combiné portable est déjà ouvert, appuyez sur la touche de conversation (📞) pour répondre à l'appel extérieur.

Le transfert est terminé.

Le témoin "📞" apparaît sur l'affichage.

Le premier combiné portable est automatiquement déconnecté.

Remarques:

- La fonction d'appel bilatéral entre deux combinés portables n'est pas disponible.
- L'appel doit être transféré dans un délai de 60 secondes, sinon il est renvoyé à l'utilisateur du premier combiné portable. Si le volet du premier combiné portable est fermé, l'appareil met fin à l'appel.

Transfert d'un appel

Lorsque vous branchez un autre téléphone sur la même ligne que la base, vous pouvez transférer des appels entre ce téléphone et le combiné portable.

Transfert d'un autre téléphone vers le combiné portable

1

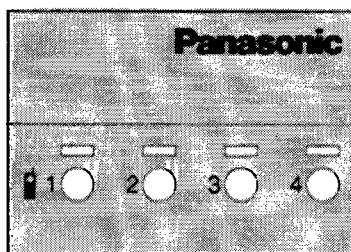

Utilisateur de la base:

Pendant une conversation via un autre téléphone, appuyez sur le numéro d'affectation du combiné auquel vous voulez transférer l'appel. Pour appeler tous les combinés portables, appuyez sur la touche d'appel (☎).

Le témoin d'utilisation (☎) clignote.

2

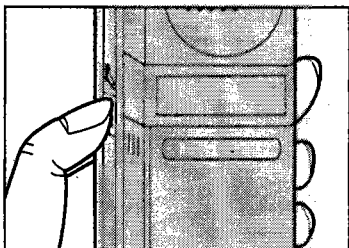

Utilisateur du combiné portable:

Lorsque l'appareil émet un signal sonore, appuyez sur la touche d'ouverture (☎) ou, si le volet est déjà ouvert, appuyez sur la touche d'appel (P). Ensuite, parlez à votre correspondant.

3

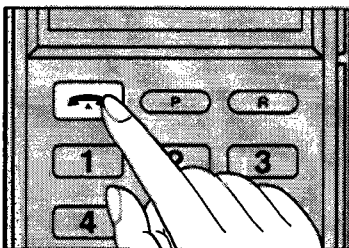

Pour répondre à l'appel extérieur, appuyez sur la touche de conversation (☎).

Le témoin "☎" apparaît sur l'affichage.

4

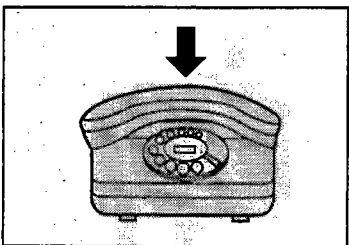

Utilisateur de la base:

Raccrochez.

Le transfert est terminé.

Transfert d'un combiné portable vers un autre téléphone

1

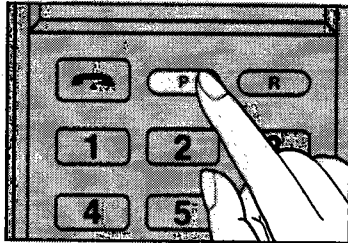

Utilisateur du combiné portable:
Pendant une conversation avec un correspondant extérieur, appuyez sur la touche d'appel (**P**), puis sur "0" pour appeler l'utilisateur de la base.

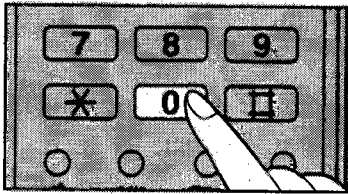

L'appel extérieur est mis en attente. Le témoin "☎)" clignote. Pour rétablir la communication avec le correspondant extérieur, appuyez sur la touche d'appel (**P**).

2

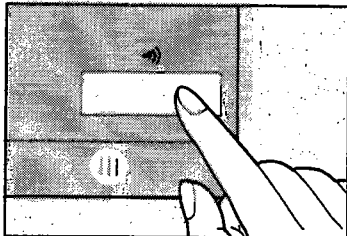

Utilisateur de la base:
Lorsque l'appareil émet un signal sonore, appuyez sur la touche d'appel (☎)), puis parlez à l'utilisateur du combiné portable via le micro.

Le témoin du combiné qui vous appelle s'allume.

3

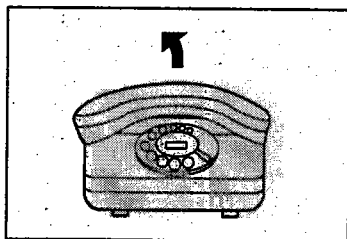

Pour répondre à l'appel extérieur, décrochez le combiné du téléphone.

Le transfert est terminé.
Le témoin du combiné s'éteint.

Remarques:

- L'appel doit être transféré dans un délai de 60 secondes, sinon il est renvoyé à l'utilisateur du combiné portable.
- Si vous fermez le volet avant que l'utilisateur décroche le combiné de l'autre téléphone, l'appareil met fin à l'appel entrant.

Accumulateur du combiné portable

Lorsque le combiné portable est placé sur la base, son accumulateur se charge automatiquement et ne risque pas de se surcharger. Par contre, quand le combiné portable ne se trouve pas sur la base, son accumulateur doit être chargé dans les cas suivants:

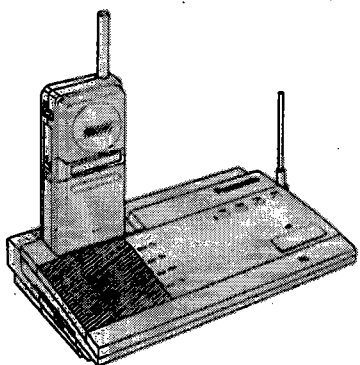

Lorsque le témoin "■ ■ ■ ■" clignote sur l'affichage ou que l'appareil émet une tonalité sonore toutes les 15 secondes pendant une conversation.

Placez alors le combiné portable sur la base pendant 15 heures ou remplacez son accumulateur par l'accumulateur de réserve.

Utilisation de l'accumulateur de réserve

L'utilisation de l'accumulateur de réserve complètement chargé vous évite de devoir attendre

que l'accumulateur du combiné portable soit rechargé et permet en outre une utilisation continue de l'appareil.

1

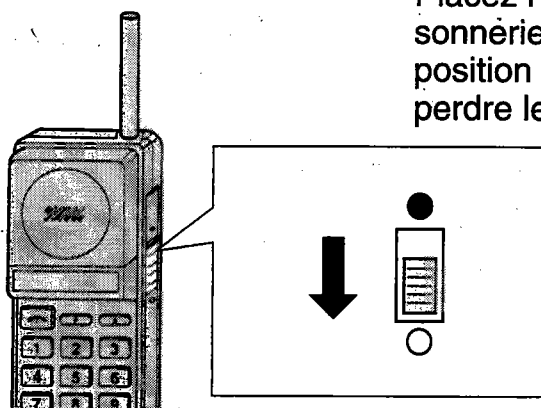

Placez l'interrupteur marche/arrêt/sonnerie du combiné portable sur la position d'arrêt (○) pour éviter de perdre les informations en mémoire.

2

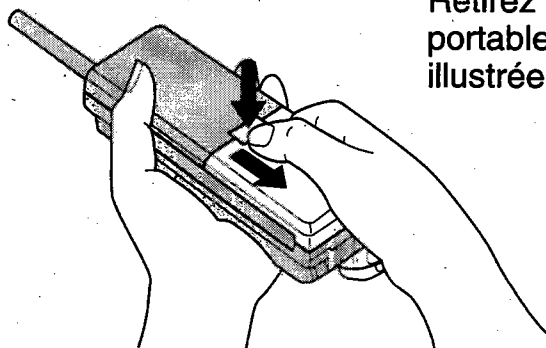

Retirez l'accumulateur du combiné portable en procédant de la manière illustrée.

3

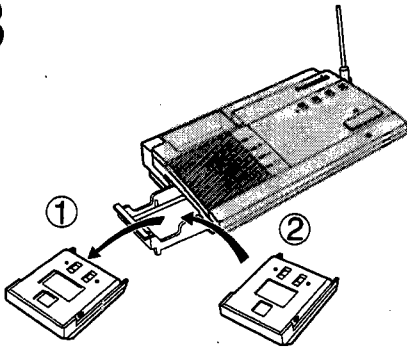

Remplacez l'accumulateur du combiné portable par l'accumulateur de réserve qui se trouve dans la base.

4

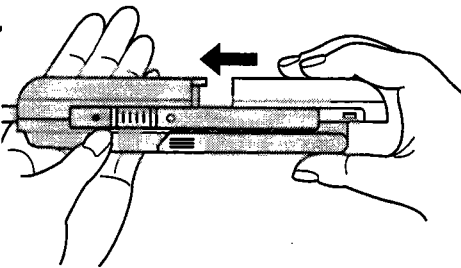

Installez l'accumulateur de réserve dans le combiné portable.

5

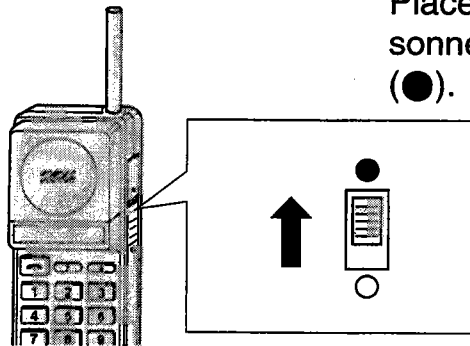

Placez l'interrupteur marche/arrêt/sonnerie sur la position de marche (●).

Remarques:

- Veillez à effectuer le remplacement des accumulateurs dans un délai de 5 minutes maximum, sinon les numéros de téléphone seront effacés de la mémoire.
- Environ une fois par mois, nettoyez les contacts de charge de l'accumulateur avec un linge doux, sinon l'accumulateur risque de ne plus se charger correctement.
- Quand le témoin "■ ■ ■" clignote sur l'affichage, vous ne pouvez plus utiliser le combiné portable que pendant quelques instants. Veillez ensuite à le replacer sur la base.
- Remplacez l'accumulateur par un accumulateur neuf lorsque le témoin "■ ■ ■" clignote sur l'affichage après une courte période d'utilisation alors que vous venez de le charger pendant 15 heures. N'oubliez pas de charger le nouvel accumulateur pendant 15 heures avant de l'utiliser.
- Utilisez exclusivement l'accumulateur Panasonic KX-A45.

Mise en place de l'agrafe de poche

Lorsque l'agrafe est mise en place, vous pouvez accrocher le combiné portable à votre poche.

1

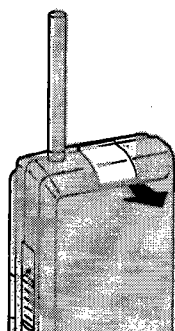

Retirez le volet en le faisant glisser dans le sens de la flèche.

2

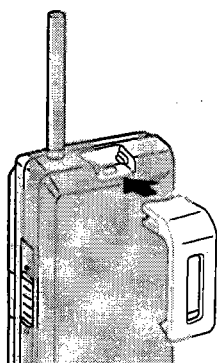

Insérez l'agrafe de poche dans le sens de la flèche.

Retrait de l'agrafe de poche

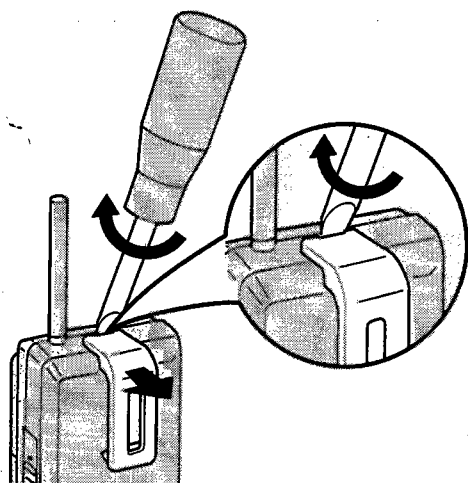

A l'aide d'un tournevis ou d'un objet similaire, retirez l'agrafe de poche en la repoussant dans le sens de la flèche.

Guide de dépistage des anomalies

L'appareil ne fonctionne pas.

- Placez l'interrupteur marche/arrêt/sonnerie sur la position de marche (●).
- L'appareil n'est pas correctement raccordé (voir page 11).
- L'accumulateur du combiné portable commence à s'affaiblir. Chargez-le complètement ou remplacez-le par l'accumulateur de réserve complètement chargé.
- Le mode de verrouillage des appels sortants est activé. Désactivez-le.

Le son disparaît ou varie en intensité.

- La distance qui sépare la base du combiné portable est trop grande. Rapprochez-vous de la base.
- Placez l'antenne de la base en position verticale.

Interférence avec un autre appareil

- Eloignez le combiné portable et la base des autres appareils électriques.

La sonnerie du combiné portable ne retentit pas.

- L'interrupteur marche/arrêt/sonnerie se trouve sur la position d'arrêt (○). Réglez-le sur la position de marche (●).
- Lorsque le combiné portable est placé sur la base, sa sonnerie ne retentit pas.

La sonnerie de la base ne retentit pas.

- Le volume de la sonnerie est réglé au minimum. Réglez-le sur la position Elevé.

Le témoin "■ ■ ■" clignote sur l'affichage.

- Chargez complètement l'accumulateur du combiné portable ou remplacez-le par l'accumulateur de réserve qui se trouve dans la base.

Le témoin "■ ■ ■" clignote sur l'affichage après une courte période d'utilisation alors que l'accumulateur vient d'être chargé pendant 15 heures.

- Nettoyez les contacts de charge de l'accumulateur et rechargez-le de nouveau.
- Le moment est venu de remplacer l'accumulateur par un accumulateur neuf.

Impossible d'utiliser l'appareil pendant une panne de secteur.

- L'appareil ne fonctionne pas pendant une panne de secteur. Nous vous recommandons de raccorder un téléphone de réserve (téléphone ordinaire) afin de pouvoir continuer à passer et recevoir des appels en cas de panne de secteur.

La tonalité d'alarme retentit lorsque j'appuie sur la touche de conversation ().

La tonalité d'alarme retentit lorsque j'appuie sur la touche d'appel (P).

La tonalité d'alarme retentit en permanence lorsque j'utilise le combiné portable.

- Rapprochez le combiné portable de la base.
- Assurez-vous que l'adaptateur secteur est raccordé à la base.
- Quelqu'un utilise un autre combiné portable.

La tonalité d'occupation retentit lorsque j'appuie sur la touche de conversation ().

- Quelqu'un utilise l'autre téléphone raccordé à la même ligne que la base.

Lorsque j'appelle le combiné portable depuis la base, le signal sonore s'interrompt à mi-chemin et la tonalité d'alarme retentit.

- Placez l'interrupteur marche/arrêt/sonnerie sur la position de marche (●).
- Le combiné portable est trop éloigné de la base.
- Le combiné portable que vous appelez est placé sur la base.

Le témoin d'utilisation () de la base brille.

- Cela est normal lorsque l'utilisateur du combiné portable converse avec un interlocuteur.



Le témoin d'utilisation () de la base clignote.

- La base passe ou reçoit un appel.
- L'appareil reçoit un appel extérieur.

Impossible de mémoriser un numéro de téléphone.

- Placez l'interrupteur marche/arrêt/sonnerie du combiné portable sur la position de marche (●).
- Pendant la mise en mémoire, aucune pause ne peut être supérieure à 60 secondes.

L'adaptateur secteur chauffe en cas d'utilisation de l'appareil.

Le témoin de charge () ou le témoin de charge de l'accumulateur de réserve () continue de briller après que l'accumulateur ait été chargé pendant 15 heures.

- Cela est tout à fait normal.

Description des interrupteurs DIP

Les interrupteurs DIP se trouvent sur le dessous de la base (à droite derrière la carte mémoire) et sont protégés par un capot en plastique. Ces interrupteurs sont réservés au personnel de service. D'origine, ils sont réglés sur les positions suivantes:

Interrupteur DIP

Interrupteur	Fonction	Désactivation (OFF)	Activation (ON)
S2	Mode de numérotation	Impulsions	Tonalités

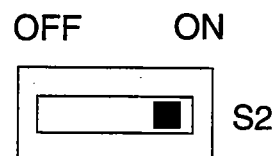

Conseils de sécurité

Veillez à respecter scrupuleusement les conseils de sécurité ci-dessous.

Sécurité

- 1) Alimentation:
Raccordez exclusivement l'appareil à une source d'alimentation répondant aux prescriptions indiquées sur l'appareil ou dans ce mode d'emploi.
- 2) Périodes d'inactivité:
Quand vous n'utilisez pas l'appareil, mettez-le hors tension. En cas d'inactivité prolongée, débranchez la base de la prise secteur.

Installation

Environnement

- 1) Eau et humidité:
N'utilisez jamais l'appareil à proximité d'un point d'eau, notamment une baignoire, un lavabo ou une piscine. Evitez aussi les sous-sols humides.
- 2) Chaleur:
Eloignez l'appareil des sources de chaleur, notamment les radiateurs ou les cuisinières et évitez de l'installer dans des endroits où la température est inférieure à 5°C ou supérieure à 40°C.

Emplacement

- 1) Empilage:
Ne posez jamais d'objet lourd sur l'appareil.

- 2) Corps étrangers:
Veillez à ce qu'aucun objet et aucun liquide ne pénètre à l'intérieur de l'appareil. Evitez aussi toute exposition à la fumée, aux poussières, aux vibrations mécaniques et aux chocs excessifs.
- 3) Surface:
Posez l'appareil sur une surface plane et de niveau.

Rendement optimal

- 1) Si le combiné portable reproduit des interférences qui vous empêchent d'entendre votre correspondant, rapprochez-vous de la base de façon à les atténuer.
- 2) Lorsque le témoin "■ ■ ■ ■" clignote sur l'affichage, remplacez l'accumulateur du combiné portable par celui de la base complètement chargé ou reposez le combiné sur la base de façon à charger complètement son accumulateur.
- 3) Evitez de toucher l'antenne pendant que vous utilisez le combiné portable car elle est extrêmement sensible.
- 4) La portée peut être réduite lorsque vous utilisez l'appareil dans des endroits mal dégagés, notamment en montagne, dans un tunnel, dans le métro ou à proximité d'objets métalliques tels qu'une clôture.

AVERTISSEMENT:
POUR ECARTER LES RISQUES
D'INCENDIE ET
D'ELECTROCUTION,
N'EXPOSEZ PAS CET
APPAREIL A LA PLUIE OU A
L'HUMIDITE.

En cas de problème, débranchez
l'appareil de la prise téléphonique
et remplacez-le par un téléphone
en parfait état de marche. Si
celui-ci fonctionne correctement,
ne rebranchez pas votre appareil
sur la prise téléphonique aussi
longtemps que le problème n'a
pas été résolu. Par contre, si le
téléphone ne fonctionne pas
correctement, adressez-vous à
Belgacom.

Support mural

1

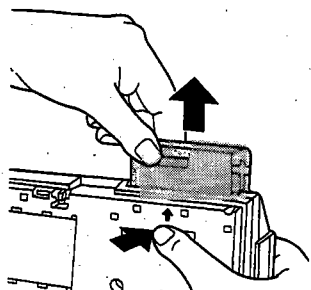

Tirez le support de charge de l'accumulateur dans le sens de la flèche en maintenant enfoncée la touche d'ouverture (située sur le dessous de la base).

2

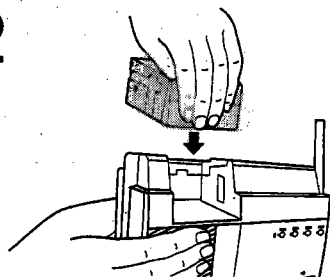

Faites glisser le support de charge de l'accumulateur dans le sens de la flèche en faisant tourner la partie ouverte vers le haut.

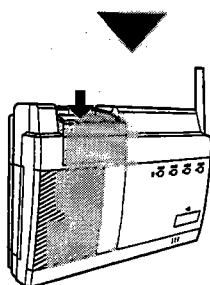

3

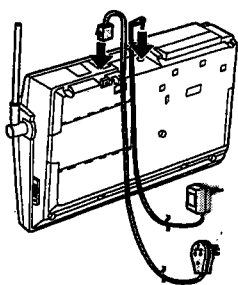

Raccordez l'adaptateur secteur et le cordon téléphonique à la base.

4

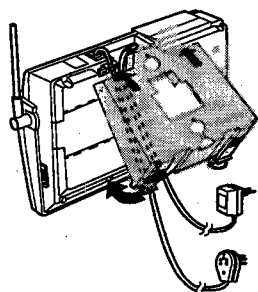

Insérez l'ergot du support mural dans l'orifice de la base, puis poussez-le dans le sens de la flèche.

Remarque:

- Veillez à ne pas coincer les cordons de l'adaptateur secteur et de la ligne téléphonique entre la base et le support.

5

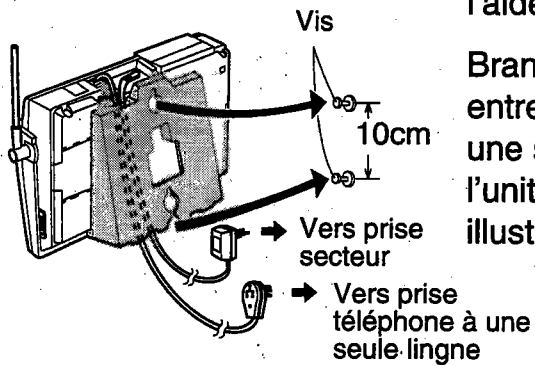

Installez les vis et les rondelles à l'aide du gabarit ci-dessous.

Branchez le cordon téléphonique entre la base et la prise téléphone à une seule ligne, puis fixez solidement l'unité sur les vis, de la manière illustrée.

Veillez à ne pas endommager la ligne téléphonique encastrée dans le mur lorsque vous percez le mur pour fixer les vis.

6

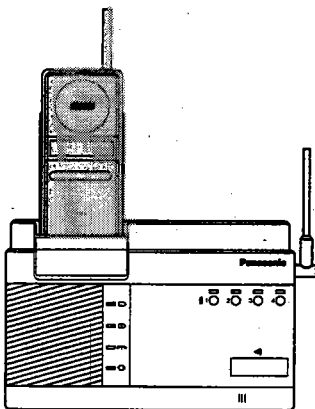

Pour charger l'accumulateur du combiné portable:

Placez le combiné portable de la manière illustrée.

Le témoin de charge (☐) s'allume.

Remarque:

- Lorsque le combiné portable est placé en position de fixation murale, son accumulateur se charge automatiquement et ne risque pas de se surcharger.

Gabarit

Percez un trou ici

Percez un trou ici

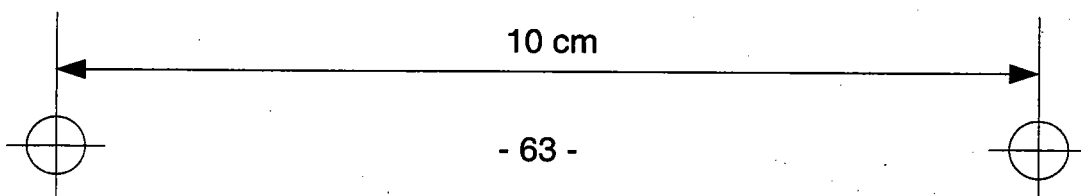

Matsushita Electric Industrial Co., Ltd.

Central P.O. Box 288, Osaka 530-91, Japan

Imprimé au Japon.

PQQX10780ZA S0594N0