

# SHARP®

SHARP ELECTRONICS (Europe) GmbH

Sonnstraße 3, D-20097 Hamburg, Deutschland

SHARP CORPORATION

<http://www.sharp-eu.com>

Printed in Poland  
Gedruckt in Polen  
Imprimé en Pologne  
Stampato in Polonia  
Afgedrukt in Polen  
Impreso en Polonia  
Impresso na Polónia

Z41G220184301C

PIN

--	--	--	--

LC-19LE320E/LC-22LE320E/LC-26LE320E/  
LC-32LE320E/LC-37LE320E/LC-42LE320E

OPERATION MANUAL / BEDIENUNGSANLEITUNG / MODE D'EMPLOI / MANUALE DI ISTRUZIONI /  
GEBRUIKSAANWIJZING / MANUAL DE MANEJO / MANUAL DO UTILIZADOR

SHARP® 1

# SHARP®

LC-19LE320E  
LC-22LE320E  
LC-26LE320E  
LC-32LE320E  
LC-37LE320E  
LC-42LE320E

LCD COLOUR TELEVISION  
LCD-FARBFERNSEHGERÄT  
TÉLÉVISEUR COULEUR À ÉCRAN  
CRISTAUX LIQUIDES (LCD)  
TELEVISORE A COLORI LCD  
LCD-KLEURENTELEVISIE  
TELEVISIÓN EN COLOR LCD  
TELEVISOR LCD A CORES

## AQUOS



LC-19LE320E / LC-26LE320E



LC-22LE320E / LC-32LE320E / LC-37LE320E / LC-42LE320E



ENGLISH

DEUTSCH

FRANÇAIS

ITALIANO

NETERLANDS

ESPAÑOL

PORTUGUESE

OPERATION MANUAL  
BEDIENUNGSANLEITUNG  
MODE D'EMPLOI  
MANUALE DI ISTRUZIONI  
GEBRUIKSAANWIJZING  
MANUAL DE MANEJO  
MANUAL DO UTILIZADOR

- Les illustrations et les images représentant des affichages à l'écran dans ce manuel d'utilisation sont représentées à titre d'explication et peuvent varier légèrement sur votre appareil.

## Table des matières

<b>Table des matières</b> .....	<b>1</b>	Bascule automatiquement la TV en veille (Mise en veille).....	18
<b>Introduction</b> .....	<b>2</b>	PÉRITEL .....	18
Cher client SHARP .....	2	Utiliser les sous-titres .....	19
Mesures de sécurité importantes .....	2	Définir les sous-titres analogiques .....	19
Télécommande.....	3	Sélectionnez une langue de sous-titre sur une chaîne TV numériques .....	19
TV (Façade).....	4	Sélectionner sous-titres malentendants ..	19
TV (arrière) .....	4	Langue du Télétexte .....	19
<b>Préparation</b> .....	<b>5</b>	Interface commune .....	19
Accessoires fournis.....	5	Surbalayage HDMI.....	19
Monter le socle de la TV .....	5	Téléchargement OAD manuel .....	19
Monter la TV au mur .....	5	Valeurs défaut .....	20
Installation des piles .....	6	Installation DivX® .....	20
Utiliser la télécommande.....	6	Enregistrement DivX(R) (Vidéo sur demande) .....	20
<b>Guide rapide</b> .....	<b>7</b>	Désactivation DivX® (Vidéo sur demande) .....	20
Aperçu de l'installation initiale .....	7	SW Ver.....	20
<b>Regarder la TV</b> .....	<b>9</b>	Parental.....	20
Utilisation courante .....	9	Accéder au menu parental .....	20
Allumer/Éteindre l'alimentation .....	9	Verrouiller une ou plusieurs chaînes.....	20
Changer de canal.....	9	Régler du verrouillage de l'intervalle temps .....	21
Choisir une source vidéo externe .....	9	Pour régler le contrôle parental .....	21
Fonctionnement sans télécommande.....	9	Verrouiller un ou plusieurs appareils connectés .....	21
EPG (Guide des programmes électronique) .....	10	Définir / Modifier le mot de passe.....	21
Télétexte.....	11	Effacer tous les réglages parentaux.....	21
Sélectionner une langue pour le Télétexte ..	11	Eco.....	21
<b>Menu TV</b> .....	<b>12</b>	<b>Connexion d'un appareil USB</b> .....	<b>22</b>
Image .....	12	Fonction USB .....	22
Ajuster les réglages de l'image .....	12	Fonctionnement de base.....	22
Utiliser les images intelligentes .....	12	Afficher des photos .....	22
Son.....	13	Écouter de la musique .....	23
Ajuster les réglages de son .....	13	Lecture des vidéos .....	23
Mode de son .....	13	Compatibilité des appareils USB.....	23
TV.....	13	<b>Connecter un appareil externe</b> .....	<b>24</b>
Sélectionnez une langue pour l'audio numérique.....	13	Connexion HDMI .....	24
Installer automatiquement les chaînes.....	14	Connexion à composantes séparées (YPbPr) ....	24
Balay. Mise/jour.....	14	Connexion péritel .....	24
Balayage RF seul .....	14	Connexion vers des haut-parleurs / un amplificateur.....	25
Bal. anal. man. ....	15	Insertion de la Smartcard dans le module CA ....	25
Choix du réseau préféré.....	15	Contrôle des informations relatives au module CA .....	25
Sauter chaîne.....	15	Connecter un PC .....	26
Trier chaîne .....	16	Connexion numérique .....	26
Editer chaînes .....	16	Connexion analogique .....	26
Attribuer un décodeur de chaîne (pour la TV analogique) .....	16	Résolutions d'affichage supportées.....	26
Rég Fin ch anal. ....	16	<b>Appendice</b> .....	<b>27</b>
Effacer la liste des chaînes .....	17	Dépannage.....	27
Options.....	17	Caractéristiques.....	28
Choix de la langue du menu.....	17	Spécifications environnementales .....	30
Mode 4:3.....	17	Autres informations.....	30
Changer le format de l'image .....	17	Marques déposées .....	31
Heure.....	18		
Modifier le fuseau horaire .....	18		
Régler horloge .....	18		
Mettre automatiquement le téléviseur hors tension (Heure arrêt).....	18		

## Introduction

### Cher client SHARP

Merci d'avoir acheté ce téléviseur LCD couleur SHARP. Afin d'assurer votre sécurité et une utilisation pérenne et sans problème de votre produit, veuillez lire attentivement les Mesures importantes de sécurité avant d'utiliser le produit.

### Mesures de sécurité importantes

- Nettoyage — Débranchez le cordon d'alimentation de la prise de courant avant de nettoyer le produit. Utilisez un tissu humide pour nettoyer le produit. N'utilisez aucun nettoyant liquide ou aérosol.
- Eau et moisissures — N'utilisez pas le produit proche de l'eau, tel que dans la baignoire, le lavabo, l'évier, la laverie, la piscine et dans un sous-sol mouillé.
- Ne placez pas de vase ou tout autre récipient rempli d'eau sur ce produit. L'eau pourrait déborder sur le produit et causer un choc électrique.
- Support — ne placez pas le produit sur un chariot instable, support, tripode ou table. Cela pourrait faire tomber l'appareil, vous causant de graves blessures ainsi que des dommages au produit. N'utilisez qu'un chariot, socle, tripode, équerre ou table recommandé par le fabricant ou vendu avec le produit. Si vous montez le produit au mur, assurez vous de suivre les instructions du fabricant. N'utilisez que du matériel de montage recommandé par le fabricant.
- Lorsque vous déplacez le produit sur un chariot, il doit être manipulé avec le plus grand soin. Des arrêts brusques, une poussée excessive et des surfaces inégales peuvent provoquer la chute de l'appareil du chariot.
- Ventilation — Les bouches d'aération et autres ouvertures à la surface de l'appareil sont conçus pour la ventilation. Ne les bloquez pas car une ventilation insuffisante peut causer des surchauffes et/ou une réduction de la durée de vie du produit. Ne placez pas le produit sur un lit, un canapé, un tapis ou toute autre surface similaire, car cela pourrait bloquer les ouvertures de ventilation. Ce produit n'est pas conçu pour les installations intégrées ; ne placez pas le produit dans un espace fermé tel qu'une bibliothèque ou un casier, à moins de fournir une ventilation adéquate ou de suivre les instructions du fabricant.
- Le panneau LCD utilisé dans ce produit est fait de verre. En conséquence, il peut se briser si le produit chute ou subit un impact. Si le panneau LCD est cassé, faites attention à ne pas vous blesser avec le verre brisé.
- Sources de chaleur — Gardez le produit éloigné des sources de chaleur telles que les radiateurs, les fours, et autres appareils générant de la chaleur (dont les systèmes d'amplification).
- Afin de prévenir tout incendie, ne placez jamais un quelconque type de bougie ou une flamme vive sur la TV ou même proche de celle-ci.
- Afin d'empêcher tout feu ou choc dangereux, ne placez pas le cordon d'alimentation sous la TV ou sous tout autre objet de poids.
- Ne faites pas afficher d'image fixe pendant une longue période, car cela pourrait causer l'apparition d'une image rémanente.
- L'appareil consomme en permanence de l'électricité si le cordon d'alimentation est branché.
- Entretien — N'essayez pas d'effectuer l'entretien de l'appareil vous-même. Retirer la coque peut vous exposer à de fortes tensions ainsi qu'à d'autres conditions dangereuses. Faites appel à une personne qualifiée pour effectuer l'entretien.
- Laissez au moins un espace de 4" à 6" tout autour de la TV. Ne placez pas la TV sur un tapis.
- L'équipement ne doit pas être exposé à des ruissèlements ou à des éclaboussures.
- L'équipement ne doit pas être exposé à la pluie ou à la moisissure et les objets remplis de liquides, tels que les vases, ne doivent pas être placés à proximité de l'appareil.
- La prise femelle de l'appareil est utilisée comme dispositif d'isolement électrique de cet appareil et il doit ainsi rester facile d'accès.



Le panneau LCD est un produit de très haute technologie, vous offrant des images très détaillées.

À cause du très grand nombre de pixels, quelques pixels inactifs peuvent apparaître occasionnellement et rester fixés au rouge, vert ou bleu.

Cela fait partie des caractéristiques du produit et ne constitue pas un défaut.

#### Précautions concernant le transport de la TV

Lorsque vous déplacez la TV, elle doit être toujours portée par deux personnes, avec les deux mains et en faisant attention à ne pas appliquer de pression sur l'affichage.

#### Monter la TV au mur

L'installation du téléviseur couleur LCD demande des qualifications particulières et ne doit être effectuée que par un personnel de service qualifié. Nous vous conseillons de ne pas effectuer vous-même ce travail. SHARP décline toute responsabilité en cas de montage défectueux pouvant provoquer un accident ou des blessures.

## ATTENTION

Pour éviter tout risque d'incendie, ne placez pas de bougie ou toute autre flamme nue à proximité du produit.



## Introduction

### Télécommande

#### ⏻ (ALIMENTATION)

Appuyez sur ce bouton pour allumer la TV LCD ou pour la mettre en veille.

#### ↔ (ENTRÉE SOURCE)

Choisissez une entrée source.

#### Pavé numérique 0-9

Pour sélectionner directement un canal TV.

#### EPG

Appuyez sur ce bouton pour afficher le guide des programmes électronique lorsque vous regardez des chaînes numériques.

#### PRE PR (PROGRAMME PRÉCÉDENT)

Pour afficher le canal TV précédent.

#### DTV/ATV

Appuyez sur ce bouton pour passer des chaînes ATV aux chaînes DTV.

#### PR LIST

Appuyez sur ce bouton pour afficher la liste des canaux. Puis appuyez sur le **bouton rouge** pour sélectionner la liste des canaux analogiques ou numériques.

(Disponible seulement lorsque votre source d'entrée est TV).

#### ECO

Appuyez sur ce bouton pour régler l'image avec une luminosité réduite afin d'économiser l'énergie.

#### ⓘ

Affiche les informations de programme si elles sont disponibles.

#### ⏪ (+/-)

Appuyez sur ce bouton pour ajuster le volume.

#### ⊗

Appuyez sur ce bouton pour activer ou désactiver le son.

Vous pouvez aussi appuyer sur ⏪ (+/-) pour revenir au précédent réglage du volume.

#### 🖼️ (Format d'image)

Sélectionnez le format d'image entre **Auto / Normal / Zoom 1 / Zoom 2 / Wide**.

#### P (Λ ∨)

Appuyez sur ce bouton pour sélectionner le canal.

#### DUAL

Choisissez **Mono, Stéréo, Dual I** et **Dual II** pour le canal TV analogique. Choisissez la langue audio pour le canal TV numérique.

#### AUDIO (ADJ)

Appuyez sur ce bouton pour sélectionner un réglage prédéfini du son.

**Personnel / Musique / Parole**

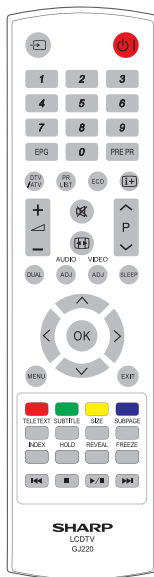

#### VIDEO (ADJ)

Appuyez sur ce bouton pour sélectionner un réglage prédéfini de l'image.

**Personnel / Standard / Intense / Film / Eco**

#### SLEEP

Appuyez sur ce bouton pour éteindre la TV LCD pour un certain temps. (10 ~ 120 minutes.)

#### Λ ∨ <>

Appuyez sur Λ ∨ <> pour naviguer et confirmer votre sélection.

#### OK

Appuyez sur ce bouton pour activer un réglage.

#### MENU

Appuyez sur ce bouton pour activer le mode Affichage à l'écran de la TV LCD.

#### EXIT

Appuyez pour quitter le menu TV LCD, ou retourner à la couche précédente.

#### R/G/Y/B (BOUTON DE COULEUR)

Appuyez sur ces boutons pour choisir les images de différentes couleurs de texte. Les différents canaux affichent différentes fonctions.

#### TELETEXT (TÉLÉTEXTE)

Appuyez sur ce bouton pour activer le télétexte. Appuyez à nouveau pour activer le Télétexte avec TV. Appuyez sur ce bouton à nouveau pour désactiver le télétexte.

#### SUBTITLE (SOUS-TITRES)

Pour la TV numérique, appuyez sur ce bouton pour basculer entre les différentes langues de sous-titrage disponibles.

Pour la TV analogique, appuyez sur ce bouton pour basculer entre les différentes pages de sous-titrage disponibles dans le Télétexte.

#### SIZE (TAILLE)

Appuyez sur ce bouton pour changer la taille de la police de texte. Plein écran, moitié haute et moitié basse.

#### SUBPAGE (SOUS-PAGE)

Pour sélectionner la sous-page si la page courante contient une/des sous-page(s).

#### INDEX

Appuyez sur ce bouton pour revenir à la page 100 ou à la page d'index ; puis appuyez sur bouton de 0 à 9. La page télétexte sera numérotée et ajoutée à la page que vous sélectionnez ou au second élément.

#### HOLD (RETENIR)

Appuyez sur ce bouton pour retenir le défilement des pages.

Le décodeur de texte arrêtera de recevoir des données.

#### REVEAL (RÉVÉLER)

Révéler les informations cachées telles que les réponses à un jeu de questions-réponses.

#### FREEZE (Geler)

Appuyez sur cette touche pour faire un arrêt sur image sur une image animée. (Disponible seulement lorsque votre source d'entrée est TV). Le signal de la sortie PériTel sera aussi gelé lorsque vous regardez les chaînes numériques.

#### En mode USB :

(Vous devez programmer le paramétrage avec la télécommande pour contrôler les appareils branchés.)

#### ⏪

Appuyez pour retourner au titre ou à la piste précédente.

#### ■

Appuyez pour interrompre la lecture.

#### ▶ ||

Appuyez pour lancer la lecture, ou la mettre sur pause.

Mise en garde : n'immobilisez pas l'image vidéo trop longtemps. Vous risquez d'endommager l'écran du téléviseur.

#### ▶▶

Appuyez pour passer au titre ou à la piste suivante.

# Introduction

## TV (Façade)

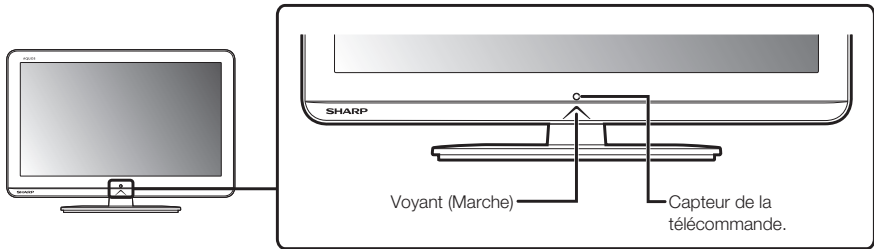

## TV (arrière)

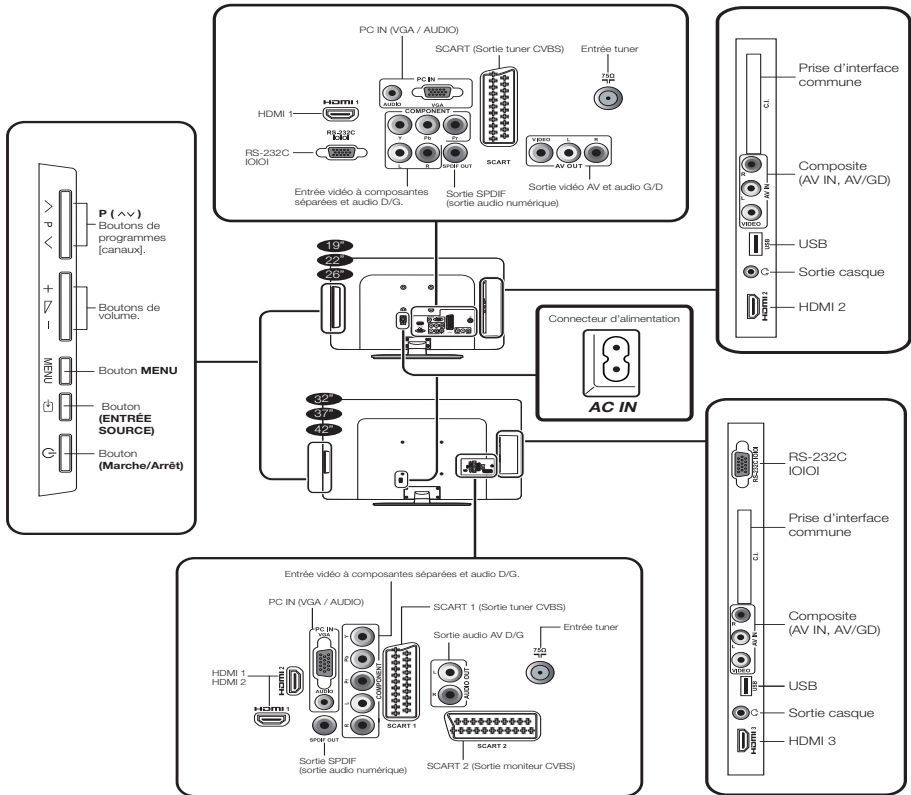

## Connecteur RS232C

- Le connecteur RS232 n'est utilisé qu'à des fins de maintenance.

## Préparation

### Accessoires fournis

Socle et vis

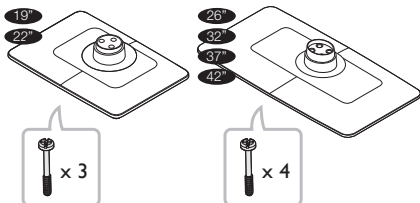

Cordon d'alimentation (X1) Télécommande (X1)  
La forme du produit varie Piles AAA (X2)  
d'un pays à l'autre

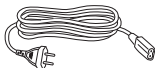

Manuel d'utilisation

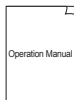

Guide de démarrage rapide



### Monter le socle de la TV

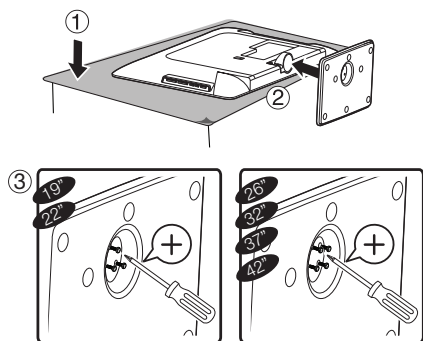

1. Placez la TV, face vers le bas, sur une surface sûre recouverte par un tissu doux et lisse.
2. Disposez le support de téléviseur au niveau du bas du téléviseur.
3. Serrez les vis en utilisant un tournevis cruciforme (non fourni).

### REMARQUE

- Pour détacher le support de téléviseur, suivez les étapes dans l'ordre inverse.

### Monter la TV au mur

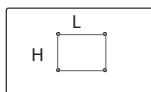

Taille de l'écran TV (pouces)	Support mural compatible VESA (millimètres) (L x H)	Type de vis
19"	75 x 75 mm	Métrique 4 x 10 mm
22"	75 x 75 mm	Métrique 4 x 10 mm
26"	75 x 75 mm	Métrique 4 x 10 mm
32"	200 x 100 mm	Métrique 6 x 10 mm
37"	200 x 200 mm	Métrique 6 x 10 mm
42"	200 x 200 mm	Métrique 6 x 10 mm

### REMARQUE

- Au moment de l'achat du support mural, vérifiez s'il y a assez d'espace entre le support mural et les bornes du téléviseur pour pouvoir effectuer les connexions.

## Préparation

### Installation des piles

1. Insérez les 2 piles AAA dans la télécommande. Assurez-vous que le (+) et le (-) sont placés dans la bonne direction.
2. Remettez le capuchon.

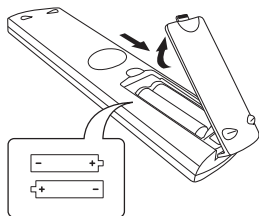

#### REMARQUE

- Si la télécommande n'est pas utilisée pendant longtemps, retirez les piles pour éviter d'endommager la télécommande.

#### AVERTISSEMENT

- Un mésusage des piles peut provoquer des fuites chimiques ou une explosion. Assurez-vous que vous respectez les instructions ci-dessous.
- Ne mélangez pas des piles de différents types. Des piles de différents types ont différentes caractéristiques.
  - Ne mélangez pas de piles neuves et anciennes. Mélanger des piles neuves et anciennes peut réduire la durée de vie des nouvelles piles ou provoquer des fuites chimiques dans les anciennes batteries.
  - Retirez les piles dès qu'elles ont été épuisées. Les fuites chimiques des piles peuvent provoquer des douleurs. Si vous constatez des fuites chimiques, nettoyez à fond avec un tissu.
  - Les piles fournies avec ce produit peuvent avoir une espérance de vie plus courte due aux conditions de stockage.
  - Si vous n'utilisez pas la télécommande pendant longtemps, retirez les piles.

#### Remarque sur la mise au rebut des piles :

Les piles fournies ne contiennent aucune matière dangereuse telle que le cadmium, le plomb ou le mercure.

Les réglementations concernant les piles usagées stipulent que les piles ne peuvent pas être jetées aux ordures ménagères. Déposez gratuitement toutes vos piles dans les conteneurs prévus à cet effet présents dans les magasins.

### Utiliser la télécommande

Utilisez la télécommande en la pointant vers le capteur de la télécommande placé sur la TV. Des objets placés entre la télécommande et le capteur peuvent empêcher le fonctionnement normal.

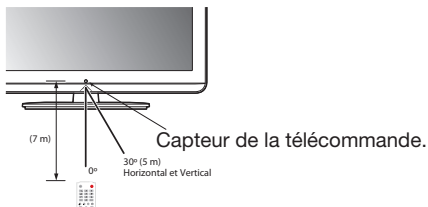

### Afficher l'écran du menu

Appuyez sur **MENU** et l'écran du MENU apparaît.

### Sélectionnez un item avec la télécommande

1. Appuyez sur  $\wedge \vee >$  pour sélectionner le menu désiré.
2. Appuyez sur  $< >$  pour sélectionner / régler l'item au niveau désiré. Le réglage à l'écran est appliqué immédiatement.
3. Appuyez sur **EXIT** pour revenir au niveau précédent.

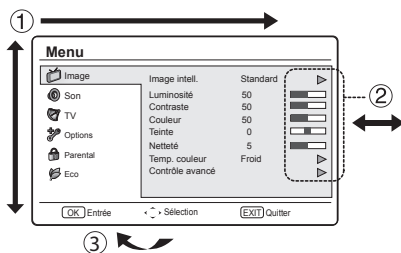

### Quitter l'écran du menu

L'opération sortira de l'écran de menu si vous appuyez sur **EXIT** avant qu'elle soit terminée.

## Guide rapide

### Aperçu de l'installation initiale

Suivez les étapes ci-dessous une par une lors de la première utilisation de votre télévision. Certaines étapes peuvent ne pas être nécessaires suivant votre installation TV et les connexions dont vous disposez.

1

#### Préparation

- 1 Connectez le câble d'antenne au terminal d'antenne.

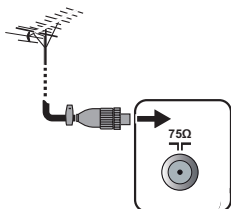

- 2 Insérez, si nécessaire, un module CA dans la fente CI, pour regarder des programmes brouillés.

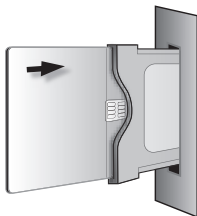

- 3 Connectez le câble d'alimentation à la TV.

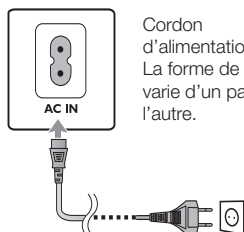

Cordon d'alimentation (x1)  
La forme de la prise varie d'un pays à l'autre.

2

#### Allumez et lancez l'installation automatique

- 1 Allumez la TV en appuyant sur .

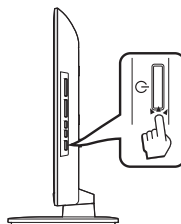

- 2 Lancez l'installation automatique initiale.

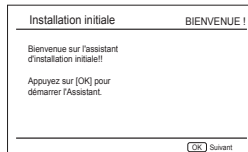

#### 1. Réglage de la langue

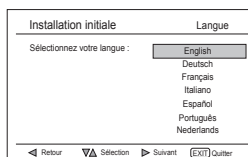

#### 2. Réglage du pays

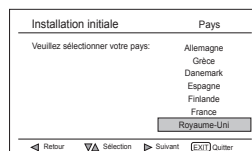



## 3. Choix du mode (réglage de la localisation du téléviseur)

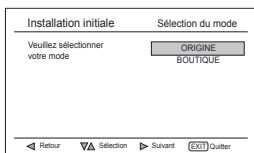

Si vous choisissez le mode **ORIGINE**, passez à l'**étape 4** pour choisir le mode balayage. Si vous choisissez le mode **BOUTIQUE**, une fenêtre de confirmation s'affiche.

## 4. Réglage du mode Balayage

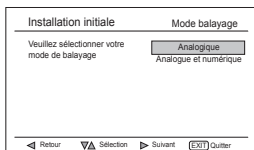

Si vous choisissez **Analogique**, passez à l'**étape 6** pour lancer la recherche des chaînes.

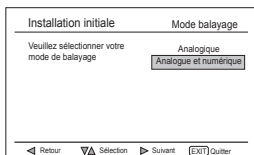

Si vous choisissez **Analogique et numérique**, l'écran Mode Syntoniseur apparaît. Choisissez le mode Syntoniseur.

## 5. Réglage du mode Syntoniseur

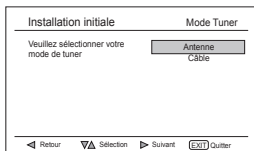

Si vous choisissez **Antenne**, passez à l'**étape 6** pour lancer la recherche des chaînes.

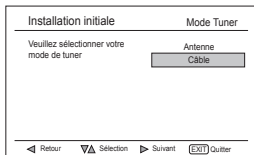

Si vous choisissez **Câble**, l'écran de configuration du mode **Balayage** s'affiche.

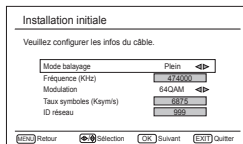

## 6. Lancer la recherche des canaux

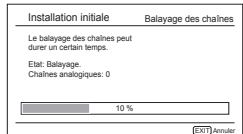
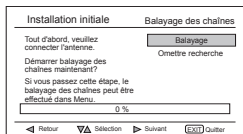

Si vous choisissez **Analogique et Numérique**, l'écran suivant apparaît.

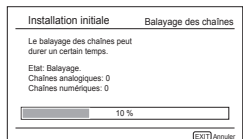

## Réglage du mode Tuner

### Informations supplémentaires relatives au Mode Balayage

- La méthode de recherche **Rapide** propose le balayage des chaînes le plus rapide.
- La méthode de recherche **Avancée (Avancer)** ne fonctionne que dans les pays où la diffusion répond à la norme LCN (par exemple le Royaume-Uni et la France).
- La méthode de recherche **Complète (Plein)** prend une certaine durée (selon l'état du réseau, environ 1 heure).

### Tri des chaînes radio

- Le tri automatique enregistre les stations radio à partir du programme n° 1001, dans les pays où la diffusion ne répond pas à la norme LCN.

3

## Regarder la TV

- 1 Félicitations! Vous pouvez désormais regarder la TV.

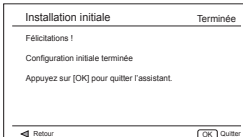

- 2 Si nécessaire, ajustez l'antenne pour obtenir la meilleure réception du signal possible.

# Regarder la TV

## Utilisation courante

### Allumer/Éteindre l'alimentation

Appuyez sur  sur la TV.  
Éteignez là en appuyant sur  sur la TV.

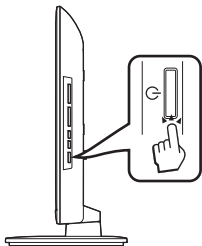

### Changer de canal

Avec **P**  **V** :



### Mode veille

#### ● Mise en veille

Si la TV est allumée, vous pouvez la mettre en veille en appuyant sur  sur la télécommande.

#### ● Sortir de la veille

Si l'appareil est en veille, appuyez sur  sur la télécommande.

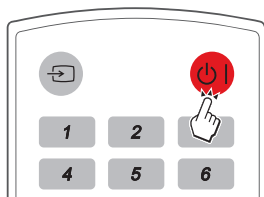

### État de la TV

indicateur 	État
Désactivé	Éteint
Désactivé	Veille
Bleu	Allumer

### REMARQUE

- Si vous n'allez pas utiliser cette TV pendant longtemps, assurez-vous d'enlever le cordon d'alimentation de la prise murale.
- Une petite quantité d'électricité est consommée même lorsque  est éteint.

### Choisir une source vidéo externe

Une fois la connexion faite, appuyez sur  pour afficher l'écran **SOURCE ENTRÉE**, puis appuyez sur  pour choisir la source externe désirée. Appuyez sur **OK** pour la sélectionner.

19" / 22" / 26"

SOURCE ENTRÉE
<input checked="" type="checkbox"/> TV
YPbPr
AV
SCART
PC
HDMI 1
HDMI 2
USB



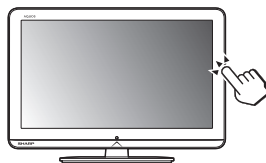

32" / 37" / 42"

SOURCE ENTRÉE
<input checked="" type="checkbox"/> TV
YPbPr
AV
SCART 1
SCART 2
PC
HDMI 1
HDMI 2
HDMI 3
USB

### Fonctionnement sans télécommande



Cette fonction est utile quand il n'y a pas de télécommande à votre portée.

1. Appuyez sur **MENU** pour afficher l'écran de contrôle.
2. Appuyez sur **P**  au lieu de  ou  au lieu de  pour choisir l'élément.
3. Appuyez sur **MENU** pour confirmer la sélection.

### REMARQUE

- L'écran de contrôle disparaîtra après quelques secondes d'inaction.

## Regarder la TV

### EPG (Guide des programmes électronique)

EPG est un guide à l'écran qui affiche les programmes prévus sur la TV numérique. Ce guide n'est pas disponible pour les canaux analogiques. Vous pouvez naviguer, choisir et visionner des programmes. Il existe deux types de EPG, 'Maintenant et ensuite' et '7 ou 8 jours' EPG. 'Maintenant et ensuite' est toujours disponible mais le EPG '7 ou 8 jours' est seulement disponible dans certains pays.

Avec le menu EPG vous pouvez :

- Voir une liste des programmes numériques actuels.
- Voir les programmes futurs.

### Allumer le EPG

#### REMARQUE

- La première fois que vous utilisez EPG, il vous sera peut-être demandé d'effectuer une mise à jour. Si c'est le cas, suivez les instructions à l'écran.

1. Appuyez sur **EPG** sur la télécommande, le EPG 'Maintenant et ensuite' apparaîtra et les informations détaillées concernant le programme en cours seront affichées.



2. Utilisez les **boutons de couleur** sur la télécommande pour activer les actions disponibles.

Télévision   Guide TV		
Aff. date: Mar., 03 Janv.		Heure actu.: Mar., 03 Janv. 18:50:10
1	BBC ONE	18:30 Ready Steady Cook
2	BBC TWO	19:15 The Weakest Link
3	AXN	
4	HBO	
5	MTV	
6	BBC NEWS	
7	Star Movies	
8	BBC CHOICE	

Filter: Tous les types 18:30 ~ 19:15 Shows

Page préc. Page suiv. Filtre

- **Page préc.** (rouge) : Liste le EPG du jour précédent.
- **Page suiv.** (vert) : Liste le EPG du jour suivant.
- **Détail** (Jaune) : Affiche les informations du programme mis en surbrillance.
- **Filtre** (Bleu) : Définit le type de la liste de chaînes.

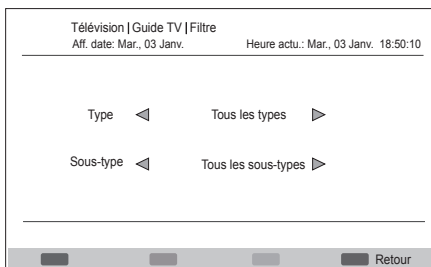

3. Appuyez sur **EPG** ou **EXIT** pour sortir.

## Regarder la TV

### Télétexte

Qu'est ce que le télétexte ?

Le télétexte émet des pages d'information et de divertissement aux télévisions spécialement équipées pour les recevoir. Votre TV reçoit les signaux de télétexte via un réseau TV, et les décode en objets graphiques pour les visionner.

Informations, météo et informations sportives, cours des marchés boursiers et prévisualisation des programmes font partie des nombreux services disponibles.

#### Activer et désactiver le télétexte

1. Sélectionnez un canal TV ou une source externe fournissant un programme télétexte.
2. Appuyez sur **TELETEXT (Télétexte)** pour afficher le télétexte.
  - Plusieurs stations utilisent le système d'exploitation TOP alors que d'autres utilisent FLOF (par ex. CNN). Votre TV supporte ces deux systèmes. Les pages sont divisées en groupes de sujets et sujets. Après avoir allumé le télétexte, jusqu'à 1000 pages sont enregistrées pour un accès rapide.
  - Si vous sélectionnez un programme sans signal télétexte, "Pas de télétexte" s'affichera.
  - Le même message s'affiche dans d'autres modes si aucun signal télétexte n'est disponible.
3. Appuyez à nouveau sur **TELETEXT (Télétexte)** pour activer le Télétexte avec la télévision.

#### REMARQUE

- Le télétexte ne fonctionnera pas si le signal sélectionné est en RVB.

#### Boutons pour les opérations télétextes

Boutons	Description
<b>P</b> (∧ ∨)	Augmente ou diminue le numéro de la page.
<b>Couleur</b> (R/V/J/B)	Sélectionnez un groupe ou un bloc de pages affichées dans les crochets colorés en bas de l'écran, en appuyant sur la <b>couleur</b> (R/V/J/B) correspondante sur la télécommande.
<b>0 - 9</b>	Sélectionnez directement n'importe quelle page de 100 à 899 avec 0 - 9.
<b>SIZE</b> (TAILLE)	Passez l'image télétexte en plein écran, dans la partie supérieure ou inférieure.
<b>INDEX</b>	Appuyez sur ce bouton pour revenir à la page 100 ou à la page d'index.

Boutons	Description
<b>HOLD</b> (RETENIR)	Arrête de rafraîchir automatiquement les pages de télétexte jusqu'à ce que vous relâchiez le bouton retenir.
<b>REVEAL</b> (RÉVÉLER)	Révéler ou cachez les informations cachées telles que les réponses à un jeu de questions-réponses.
<b>SUBPAGE</b> (SOUS-PAGE)	Sélectionnez la sous-page si la page courante contient une/des sous-page(s). Composez le numéro de la page directement sur la télécommande pour accéder à la sous-page vouluedirectement. (deux chiffres)

#### Sélectionner une langue pour le Télétexte

1. Appuyez sur **MENU** sur la télécommande puis appuyez sur **Options > Langue Télétexte**.
2. Appuyez sur **OK** ou sur **>** pour entrer dans le menu **Langue Télétexte** puis appuyez sur **∧ ∨** pour sélectionner parmi les options suivantes.
  - **Lang. télé. Num**
  - **Langue page déc.**
3. Mettez en surbrillance votre sélection puis appuyez sur **<>** pour effectuer une sélection.
4. Suivez les instructions à l'écran pour quitter.

## Menu TV

### Image

#### Ajuster les réglages de l'image

1. Appuyez sur **MENU** sur la télécommande et choisissez **Image**.
2. Appuyez sur **OK** ou sur **>** pour entrer dans la liste.

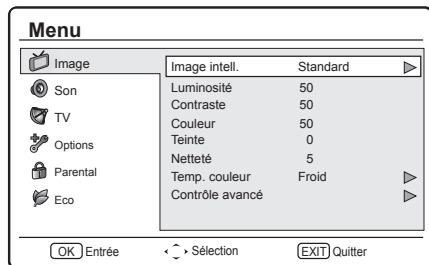

3. Appuyez sur **^** ou **v** pour sélectionner l'un des réglages suivants :

- **Luminosité** : Change le niveau de lumière de l'image.
- **Contraste** : Change le niveau des parties lumineuses de l'image sans changer les parties sombres.
- **Couleur** : Change le niveau de saturation.
- **Nuance** : Change les couleurs en rougeâtre ou en bleuâtre.
- **Netteté** : Change le niveau de netteté des petits détails.
- **Temp. couleur** : Définit la température de couleur sur **Froid** (plus bleu), **Normal** (équilibré) ou **Chaud** (plus rouge).
- **Contrôle avancé** : Appuyez sur **OK** ou **>** pour entrer, puis sur **^ v** pour sélectionner l'un des éléments suivants :
  - \* **Réd. Bruit** : Filtre et réduit le bruit d'image. Sélectionne le niveau sur **Bas / Moyen / Haut / Auto**. Ou sélectionnez Désactivé pour désactiver cette fonction.
  - \* **Couleur peau** : Sélectionnez **Activé** pour définir la couleur de peau afin qu'elle soit plus naturelle.
  - \* **Rétro-éclairage** : Règle l'arrière-plan plus clair ou plus sombre. (Uniquement si la fonction DCR est désactivée.)
  - \* **DCR (Dynamic contrast ratio)** : Améliore le contraste de l'image lorsque les images à l'écran changent. Appuyez sur **<>** pour **Activer** ou **Désactiver** le contrôle actif.
  - \* **Avancé (uniquement pour 32"/37"/42")** : **[Mode]** — sélection du mode MJC (Motion Judder Compensation, compensation du flouage du mouvement). Choisissez 100 Hz pour une vitesse de défilement du téléviseur de 100Hz. Choisissez le mode Film pour diminuer le flouage de l'image dans la lecture d'un film.
    - **100Hz** : La technologie «100 Hz» fournit

des solutions optimales pour la qualité de l'image numérique, en supprimant le flou des mouvements.

#### REMARQUE

- cet effet est plus visible sur des images en déplacement rapide.
- 100 Hz n'a pas d'effet dans les cas suivants :
  - 1) Le type de signal reçu est un signal PC.
  - 2) Le menu OSD est à l'écran.
  - 3) Le Télétex est activé.
- Si les images apparaissent floues, **désactivez** la fonction **100 Hz**.
- **Mode Film** : détection automatique de la source du type film (cryptée d'origine à 24/25 images par seconde, selon la fréquence verticale), analyse de la source et création de chaque image fixe du film pour une qualité d'image en haute définition.
  - **[Effect]** — Choix de l'effet MJC. Choisissez l'effet entre **Faible / Moyen / Élevé**, ou **désactivé** pour désactiver cette fonction.

4. Appuyez sur **<>** pour sélectionner / régler l'item au niveau désiré.
5. Suivez les instructions à l'écran pour quitter.

#### Utiliser les images intelligentes

En dehors du réglage manuel de l'image, vous pouvez utiliser l'**Image intell.** pour régler votre TV sur un réglage d'image et de son prédéfini.

1. Appuyez sur **MENU** sur la télécommande et choisissez **Image intell.**
2. Appuyez sur **OK** ou sur **>** pour entrer dans **Image** puis sélectionnez **Image intell.**
3. Appuyez sur **< >** pour sélectionner l'un des réglages suivants :
  - **Personnel**
  - **Standard**
  - **Intense**
  - **Film**
  - **Eco**
4. Suivez les instructions à l'écran pour quitter.

## Menu TV

### Son

#### Ajuster les réglages de son

Cette section décrit comment ajuster les réglages de son.

1. Appuyez sur **MENU** sur la télécommande et choisissez **Son**.
2. Appuyez sur **OK** ou sur **>** pour entrer dans la liste.

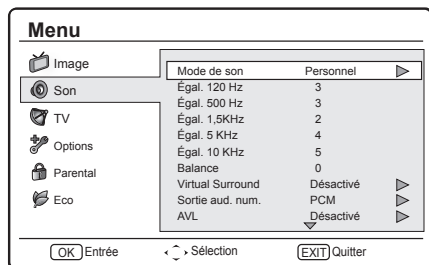

3. Appuyez sur **^** ou **v** pour sélectionner l'un des réglages suivants :

- **Egal. 120 Hz (Graves)** : Ajuste la quantité de graves.
- **Egal. 500 Hz (Ténor)** : Ajuste la quantité de ténors.
- **Egal. 1,5 KHz (Neutre)** : Ajuste la quantité de neutre.
- **Egal. 5 KHz (Aigus)** : Ajuste la quantité d'aigus.
- **Egal. 10 KHz (Déchant)** : Ajuste la quantité de déchant.
- **Balance** : Règle la balance entre les haut-parleurs droite et gauche pour l'adapter au mieux à votre position d'écoute.
- **Virtual Surround** : Change automatiquement la TV pour le meilleur mode surround disponible sur une émission. Sélectionnez **Activé** ou **Désactivé**.
- **Sortie aud. num.** : Sélectionne le type de sortie audio numérique entre **PCM / Désactivé / Dolby Digital**.
- **AVL (Ajustement automatique du volume)**: Réduit les changements brusques de volume, par exemple durant les publicités ou en passant d'une chaîne à l'autre. Sélectionnez **Activé** ou **Désactivé**.
- **Type** : (Disponible seulement pour les chaînes numériques). Sélectionne le type de diffusion audio.
  - \* **Normal** : Définit l'audio ordinaire seulement.
  - \* **Malentendants** : Définit le mélange de l'audio pour malentendants avec l'audio ordinaire.
  - \* **Descrip. audio** : Définit le mélange de l'audio pour malvoyants avec l'audio ordinaire.

- **Descrip. audio** : (Apparaît seulement lorsque vous sélectionnez **MENU / EXIT > Son > Type > Descrip. audio**) : Ajuste le volume de l'audio pour malvoyants.

4. Appuyer sur **<>** pour sélectionner / régler l'item au niveau désiré.

5. Suivez les instructions à l'écran pour quitter.

#### Mode de son

A part ajuster manuellement les réglages du son, vous pouvez utiliser le **Mode de son** pour régler votre téléviseur sur un réglage sonore prédéfini.

1. Appuyez sur **MENU** sur la télécommande et choisissez **Son**.
2. Appuyez sur **OK** ou sur **>** pour entrer dans **Son** puis sélectionnez **Mode de son**.
3. Appuyez sur **< ou >** pour sélectionner l'un des réglages suivants :

- **Personnel**
- **Musique**
- **Parole**

4. Suivez les instructions à l'écran pour quitter.

#### TV

La première fois que vous réglez votre TV, on vous demande de choisir une langue de menu adéquate et de lancer l'installation automatique de la TV et des canaux de radio numérique (si disponible). Ce chapitre fournit des instructions sur comment réinstaller les chaînes ainsi que d'autres options d'installation de chaînes utiles.

#### REMARQUE

- Réinstaller les chaînes modifie la Liste des chaînes.

#### Sélectionnez une langue pour l'audio numérique

1. Appuyez sur **MENU** sur la télécommande puis sélectionnez **TV**.
2. Appuyez sur **OK** ou sur **>** pour entrer dans le menu **TV**.
3. Appuyez sur **^ v** pour sélectionner **1<sup>er</sup> Audio** ou **2<sup>ème</sup> Audio**.
4. Mettez en surbrillance votre sélection puis appuyez sur **<>** pour sélectionner une langue pour l'audio.
5. Suivez les instructions à l'écran pour quitter.

#### REMARQUE

- Si la langue que vous avez sélectionnée n'est pas diffusée, la langue par défaut sera affichée.

## Menu TV

### Installer automatiquement les chaînes

Cette section décrit comment chercher et enregistrer les chaînes automatiquement. Les instructions sont pour les chaînes numériques et analogiques.

#### Étape 1 : Choix de votre mode Syntoniseur

1. Appuyez sur le bouton **MENU** de votre télécommande et choisissez **TV > mode Syntoniseur**.
2. Appuyez sur <> pour choisir **Antenne** ou **Câble**.
3. Suivez les instructions à l'écran.

#### Étape 2: Choisissez votre pays

Sélectionnez le pays dans lequel vous vivez. La TV installe et ordonne les chaînes selon votre pays.

1. Appuyez sur **MENU** sur la télécommande puis sélectionnez **Options > Pays**.
2. Appuyez sur <> pour choisir votre pays.
3. Suivez les instructions à l'écran pour quitter.

#### Étape 3 : Balayage automatique des chaînes

Votre TV cherche et enregistre toutes les chaînes numériques et analogiques, ainsi que tous les canaux radios numériques disponibles.

1. Appuyez sur **MENU** sur la télécommande puis sélectionnez **TV > Chaînes**.

#### REMARQUE

- Vous êtes invité à entrer le mot de passe actuel pour aller dans **Chaînes** si **Bloquer chaîne / Limitation d'âge / Bloc. d'entrée** dans le menu **Parental** n'est pas le réglage par défaut.

2. Sélectionnez **Recherche des chaînes** puis appuyez sur **OK** ou > et choisissez **uniquement ATV** ou **ATV et DTV** pour lancer l'installation des chaînes. L'installation peut prendre plusieurs minutes.
3. Lorsque c'est terminé, suivez les instructions à l'écran pour quitter.

#### ● Balay. Mise/jour

La **Balay. Mise/jour** possède une fonction similaire à **Balayage chaînes**. La différence consiste en ce que vous pouvez modifier la liste des chaînes sans effacer les informations d'origine.

#### REMARQUE

- Cette fonction n'est disponible que pour le mode Antenne.
1. Appuyez sur **MENU** sur la télécommande puis sélectionnez **TV > Chaînes**.

#### REMARQUE

- Vous êtes invité à entrer le mot de passe actuel pour aller dans **Chaînes** si **Bloquer chaîne / Limitation d'âge / Bloc. d'entrée** dans le menu **Parental** n'est pas le réglage par défaut.

2. Appuyez sur  $\wedge \vee$  pour sélectionner **Balay. Mise/jour** puis appuyez sur **OK** ou sur > pour démarrer la mise à jour des chaînes.
3. Lorsque c'est terminé, suivez les instructions à l'écran pour quitter.

#### ● Balayage RF seul

Si vous recevez des émissions numériques, vous pouvez vérifier la qualité et la force du signal d'une chaîne numérique. Cela vous permet de repositionner et de tester votre antenne ou votre parabole.

1. Appuyez sur **MENU** sur la télécommande puis sélectionnez **TV > Chaînes**.

#### REMARQUE

- Vous êtes invité à entrer le mot de passe actuel pour aller dans **Chaînes** si **Bloquer chaîne / Limitation d'âge / Bloc. d'entrée** dans le menu **Parental** n'est pas le réglage par défaut.
2. Appuyez sur  $\wedge \vee$  pour sélectionner **Balayage RF seul** puis appuyez sur **OK** ou sur > pour entrer.

#### Mode Antenne

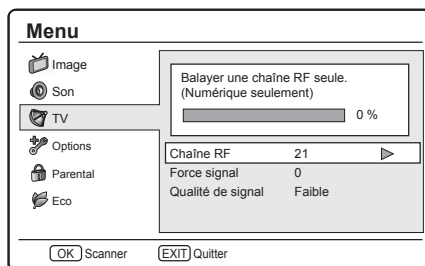

#### Mode Câble

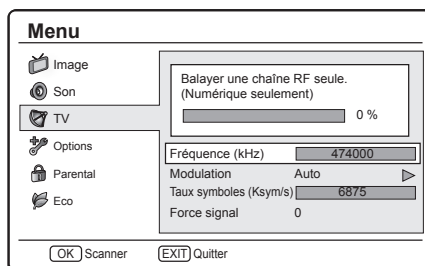

3. **<Mode Antenne>**  
Mettez la case **chaîne RF** en surbrillance, puis appuyez sur <> pour choisir le nombre de chaînes que vous voulez chercher.

#### <Mode Câble>

Configurez la **Fréquence**, **Modulation**, et **Débit de symboles** pour la recherche.

4. Appuyez sur **OK** pour démarrer le balayage.

## Menu TV

5. Lorsque le balayage est terminé, la puissance du signal et sa qualité apparaissent à l'écran.
6. Suivez les instructions à l'écran pour quitter.

### REMARQUE

- Si la qualité et la force du signal sont pauvres, repositionnez votre antenne ou votre parabole et retentez.
- Si vous avez d'autres problèmes avec la réception de vos émissions numériques, contactez un installateur spécialisé.

### ● Bal. anal. man.

Cette section décrit comment chercher et enregistrer les chaînes analogiques manuellement.

1. Appuyez sur **MENU** sur la télécommande puis sélectionnez **TV > Chaînes**.

### REMARQUE

- Vous êtes invité à entrer le mot de passe actuel pour aller dans **Chaînes** si **Bloquer chaîne / Limitation d'âge / Bloc. d'entrée** dans le menu **Parental** n'est pas le réglage par défaut.

2. Appuyez sur  $\wedge \vee$  pour sélectionner **Bal. anal. man.**, puis appuyez sur **OK** ou sur  $>$  pour entrer.

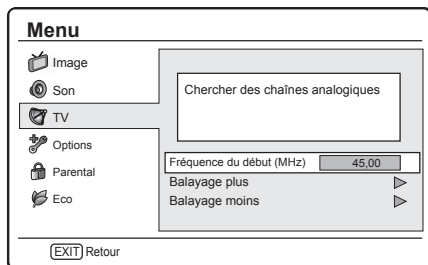

3. Dans la case **Fréquence du début (MHz)**, entrez la fréquence en utilisant les **boutons numériques** sur la télécommande.
4. Appuyez sur  $\wedge \vee$  pour sélectionner **Balayage plus** ou **Balayage moins** afin de balayer la prochaine chaîne analogique disponible à partir de la fréquence que vous avez entrée.
5. Appuyez sur **OK** pour démarrer le balayage.
6. Lorsque c'est terminé, suivez les instructions à l'écran pour quitter.

### ● Choix du réseau préféré

Lorsque vous regardez la télévision numérique, choisissez votre réseau préféré de façon à placer les chaînes de votre réseau préféré en haut de la liste des chaînes (PR LIST).

1. Appuyez sur le bouton **MENU** de votre télécommande et choisissez **TV > Chaînes**.

### REMARQUE

- Vous êtes invité à entrer le mot de passe actuel pour aller dans **Chaînes** si **Bloquer chaîne / Limitation d'âge / Bloc. d'entrée** dans le menu **Parental** n'est pas le réglage par défaut.
2. Appuyez sur  $\wedge \vee$  pour sélectionner **Choix du réseau favori** et appuyez sur **OK** ou  $>$  pour accéder à la liste des réseaux.
  3. Choisissez votre réseau préféré, puis appuyez sur **OK**.
  4. Suivez les instructions à l'écran.

### REMARQUE

- Ce menu n'est disponible que lorsque 1) «Norway» (Norvège) est sélectionné dans le réglage des pays et 2) plus de deux réseaux sont détectés après une recherche automatique des chaînes.

### ● Sauter chaîne

Sauter chaîne vous permet de sauter une ou plusieurs chaînes lorsque vous appuyez sur **P  $\wedge \vee$**  sur la télécommande pour passer d'une chaîne à l'autre.

1. Appuyez sur **MENU** sur la télécommande puis sélectionnez **TV > Chaînes**.

### REMARQUE

- Vous êtes invité à entrer le mot de passe actuel pour aller dans **Chaînes** si **Bloquer chaîne / Limitation d'âge / Bloc. d'entrée** dans le menu **Parental** n'est pas le réglage par défaut.
2. Appuyez sur  $\wedge \vee$  pour sélectionner **Sauter chaîne** puis appuyez sur **OK** ou sur  $>$  pour entrer dans la liste des chaînes.
  3. Appuyez sur  $\wedge \vee$  pour sélectionner une ou plusieurs chaînes que vous préférez sauter.
  4. Appuyez sur **OK** pour marquer ou annuler.
  5. Suivez les instructions à l'écran pour quitter.

### REMARQUE :

- Pour regarder les chaînes sautées, entrez les numéros de chaîne en utilisant les **boutons numériques** sur la télécommande ou sélectionnez à partir de **PR LIST**.



## Menu TV

### ● Trier chaîne

Le tri des chaînes vous permet de réorganiser les chaînes dans **PR LIST**.

1. Appuyez sur **MENU** sur la télécommande puis sélectionnez **TV > Chaînes**.

#### REMARQUE

- Vous êtes invité à entrer le mot de passe actuel pour aller dans **Chaînes** si **Bloquer chaîne / Limitation d'âge / Bloc. d'entrée** dans le menu **Parental** n'est pas le réglage par défaut.

2. Appuyez sur **∧ ∨** pour sélectionner **Trier chaîne** puis appuyez sur **OK** ou sur **>** pour entrer dans la liste des chaînes.
3. Appuyez sur **∧ ∨** pour sélectionner une chaîne puis appuyez sur **OK** pour marquer.
4. Appuyez sur **∧ ∨** pour sélectionner une autre chaîne puis appuyez sur **OK** pour marquer. Les deux chaînes marquées sont échangées.
5. Répétez les étapes 3 et 4 pour réorganiser d'autres chaînes.
6. Suivez les instructions à l'écran pour quitter.

### ● Editer chaînes

Editer chaînes vous permet de modifier le numéro ou le nom de la chaîne.

1. Appuyez sur **MENU** sur la télécommande puis sélectionnez **TV > Chaînes**.

#### REMARQUE

- Vous êtes invité à entrer le mot de passe actuel pour aller dans **Chaînes** si **Bloquer chaîne / Limitation d'âge / Bloc. d'entrée** dans le menu **Parental** n'est pas le réglage par défaut.

2. Appuyez sur **∧ ∨** pour sélectionner **Editer chaîne** puis appuyez sur **OK** ou sur **>** pour entrer dans la liste des chaînes.
3. Appuyez sur **∧ ∨** pour sélectionner la chaîne que vous voulez éditer.
4. Appuyez sur **OK** pour entrer.
5. Appuyez sur **∧ ∨** pour mettre en surbrillance l'un des items suivants :
  - **Num. chaîne** : Entrez un nouveau numéro de chaîne en utilisant les **boutons numériques** sur la télécommande.
  - **Nom chaîne** : Appuyez sur les **boutons numériques** sur la télécommande pour renommer la chaîne. Reportez-vous au graphique ci-dessous pour connaître les caractères disponibles. (Appuyez plusieurs fois sur un bouton pour passer d'un caractère à l'autre).

### Boutons numériques 0-9 avec les caractères disponibles

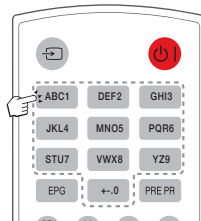

- **Fréquence** : Utilisez les boutons numériques sur la télécommande pour entrer la fréquence. (Seulement pour les chaînes analogiques).
  - **Système coul.** : Appuyez sur **<>** pour sélectionner le système de couleur. (Seulement pour les chaînes analogiques)
  - **Système son** : Appuyez sur **<>** pour sélectionner le système de son. (Seulement pour les chaînes analogiques)
6. Suivez les instructions à l'écran pour quitter.

#### REMARQUE

- Le nouveau numéro de chaîne que vous avez entré ne peut pas remplacer l'existant.

### ● Attribuer un décodeur de chaîne (pour la TV analogique)

Les décodeurs qui décodent les chaînes peuvent être connectés à la Péritel. Vous devez attribuer la chaîne TV comme une chaîne à décoder. Avant de sélectionner des chaînes, assurez-vous que votre téléviseur est connecté sur Péritel.

1. Appuyez sur **MENU** sur la télécommande puis sélectionnez **TV > Chaînes**.

#### REMARQUE

- Vous êtes invité à entrer le mot de passe actuel pour aller dans **Chaînes** si **Bloquer chaîne / Limitation d'âge / Bloc. d'entrée** dans le menu **Parental** n'est pas le réglage par défaut.
2. Appuyez sur **∧ ∨** pour sélectionner **Décodeur** puis appuyez sur **OK** ou sur **>** pour entrer dans la liste des chaînes analogiques disponibles.
  3. Appuyez sur **∧ ∨** pour ouvrir le réglage du code.
  4. Appuyez sur **OK** pour marquer ou annuler.
  5. Suivez les instructions à l'écran pour quitter.

### ● Rég Fin ch anal.

Vous pouvez manuellement affiner les chaînes analogiques quand la réception est faible.

1. Appuyez sur **MENU** sur la télécommande puis sélectionnez **TV > Chaînes**.

#### REMARQUE

- Vous êtes invité à entrer le mot de passe actuel pour aller dans **Chaînes** si **Bloquer chaîne / Limitation d'âge / Bloc. d'entrée** dans le menu **Parental** n'est pas le réglage par défaut.

## Menu TV

- Appuyez sur  $\wedge \vee$  pour sélectionner **Rég Fin ch anal.** puis appuyez sur **OK** ou sur **>** pour entrer dans la liste des chaînes analogiques.
- Appuyez sur  $\wedge \vee$  pour sélectionner une chaîne puis appuyez sur **OK** pour entrer.
- Appuyez sur **<>** pour ajuster la fréquence.
- Lorsque c'est terminé, appuyez sur **OK** pour définir la fréquence. La chaîne finement réglée est stockée sous le numéro de chaîne actuel.
- Suivez les instructions à l'écran pour quitter.

### ● Effacer la liste des chaînes

Pour effacer toutes les chaînes enregistrées dans la liste des chaînes.

- Appuyez sur le bouton **MENU** de votre télécommande et choisissez **TV > Chaînes**.

### REMARQUE

- Vous êtes invité à entrer le mot de passe actuel pour aller dans **Chaînes** si **Bloquer chaîne / Limitation d'âge / Bloc. d'entrée** dans le menu **Parental** n'est pas le réglage par défaut.
- Appuyez sur  $\wedge \vee$  pour sélectionner **Effacer la liste des chaînes** et appuyez sur **OK** ou **>** pour entrer.
  - Choisissez **OK** et appuyez sur le bouton **OK** de la télécommande pour effacer la liste des chaînes.

### Options

#### Choix de la langue du menu

Sélectionnez la langue d'affichage du menu.

- Appuyez sur le bouton **MENU** de votre télécommande et choisissez **Caractéristiques > Langue du menu**.
- Appuyez sur **<>** pour choisir votre langue.
- Suivez les instructions à l'écran.

#### Mode 4:3

Choisissez le format d'image pour le mode Auto. Lorsque 4:3 est choisi, la taille de l'image se conforme aux spécifications WSS ou Scart Pin8. Si 16:9 est sélectionné, le format d'image passe en grand écran.

- Appuyez sur le bouton **MENU** de votre télécommande et choisissez **Caractéristiques > Mode 4:3**.
- Appuyez sur **<>** pour choisir votre mode préféré.
- Suivez les instructions à l'écran.

## Changer le format de l'image

Change le format de l'image pour convenir au contenu affiché.

- Appuyez sur  plusieurs fois pour sélectionner l'un des formats d'image suivants. Autrement, appuyez sur **MENU** et sélectionnez **Options > Format image**.

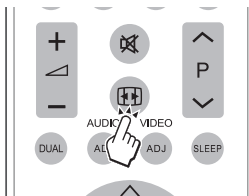

### Auto

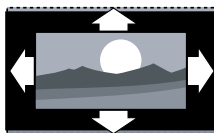

Le format automatique pour les transports en TV numérique diffuse des informations AFD, alors que pour la TV analogique et la PériTel ce sont des informations WSS.

### Normal (Pas pour la HD)



Affiche le format 4:3 classique.

### REMARQUE

- Un usage permanent du format **Normal** peut causer une déformation de l'écran.

### Zoom 1 (Pas pour la HD)

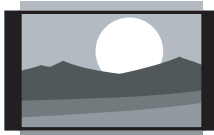

Fait passer le format 4:3 classique au format 14:9.

### Zoom 2 (Pas pour la HD)

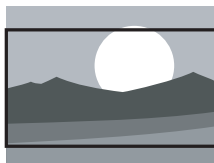

Réduit le format 4:3 classique au format 16:9.

## Menu TV

### Wide

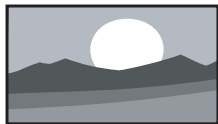

Étirez le format 4:3 classique au format 16:9.

### REMARQUE

- Quand la source est en mode PC, seuls le 4:3 et le Wide screen sont disponibles.
- Pour un signal d'entrée PC 4:3, les formats d'image 4:3 et Wide screen sont disponibles
- Pour les autres signaux d'entrée, seul le Wide screen est disponible.

### Heure

Pour régler l'heure et la minuterie de veille.

#### ● Modifier le fuseau horaire

1. Appuyez sur **MENU** sur la télécommande puis sélectionnez **Options > Heure**.
2. Appuyez sur **OK** ou sur **>** pour entrer dans **Heure**.
3. Sélectionnez **Fuseau horaire** puis appuyez sur **<>** pour sélectionner votre fuseau horaire.
4. Suivez les instructions à l'écran pour quitter.

#### ● Régler horloge

1. Appuyez sur **MENU** sur la télécommande puis sélectionnez **Options > Heure**.
2. Appuyez sur **OK** ou sur **>** pour entrer dans le menu **Heure**.
3. Appuyez sur **^ v** pour sélectionner **Heure** puis appuyez sur **OK** ou sur **>** pour entrer.

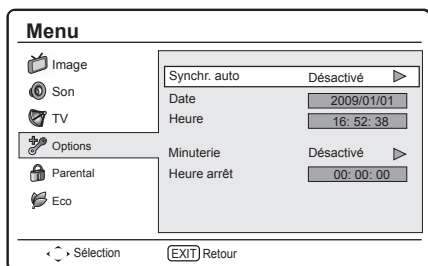

4. Sélectionnez **Synchr. auto** puis appuyez sur **<>** pour sélectionner entre :
  - **Activé** : Règle l'horloge automatiquement à la valeur de l'heure du signal numérique. (Seulement si le signal numérique est disponible).
  - **Désactivé** : Appuyez sur **^ v** pour régler manuellement les champs **Date** ou **Heure** de votre système, en utilisant les **touches numériques** de votre télécommande.

5. Lorsque c'est terminé, suivez les instructions à l'écran pour quitter.

#### ● Mettre automatiquement le téléviseur hors tension (Heure arrêt)

Heure arrêt met le téléviseur en veille à une heure spécifiée.

### REMARQUE

- Avant d'utiliser la fonction Heure arrêt, vous devez régler correctement l'heure sur votre téléviseur. (Voir page 17 « **Régler horloge** »)

1. Appuyez sur **MENU** sur la télécommande puis sélectionnez **Options > Heure**.
2. Appuyez sur **OK** ou sur **>** pour entrer dans le menu **Heure**.
3. Appuyez sur **^ v** pour sélectionner **Heure** puis appuyez sur **OK** ou sur **>** pour entrer.
4. Appuyez sur **v** pour sélectionner **Minuterie** puis appuyez sur **<>** pour sélectionner entre :
  - **Désactivé** : Désactiver **minuterie**.
  - **Activé** : Appuyez sur **v** pour mettre en surbrillance la case **Heure arrêt** et définir l'heure de mise hors tension en utilisant les  **boutons numériques** sur votre télécommande.
5. Suivez les instructions à l'écran pour quitter.

#### ● Bascule automatiquement la TV en veille (Mise en veille)

La mise en veille bascule automatiquement la TV en veille après une période de temps définie.

1. Appuyez sur **MENU** sur la télécommande puis sélectionnez **Options > Heure**.
2. Appuyez sur **OK** ou sur **>** pour entrer dans **Heure**.
3. Appuyez sur **^ v** pour sélectionner **Mise en veille**.
4. Appuyez sur **<>** pour sélectionner la durée avant la mise en veille du téléviseur.
5. Suivez les instructions à l'écran pour quitter.

### REMARQUE

- Lorsque vous appuyez sur n'importe quel bouton de la télécommande alors qu'il reste moins de trois minutes dans le compte à rebours, la mise en veille sera automatiquement annulée.

### PÉRITEL

Vous pouvez paramétrer le type spécifique du signal accédant au terminal SCART PÉRITEL. Contrôlez le type de sortie du signal du lecteur DVD ou de tout autre équipement branché sur le terminal PÉRITEL du téléviseur, en vous référant aux instructions du fabricant desdits appareils. Choisissez le réglage adéquat du signal d'entrée pour la PÉRITEL.

### REMARQUE

- Cette option n'est disponible que lorsque la source d'entrée est PÉRITEL.

## Menu TV

### Utiliser les sous-titres

Vous pouvez activer les sous-titres pour chaque chaîne TV. Les sous-titres sont diffusés via télétexte ou les émissions numériques DVB-T. Avec les émissions numériques, vous avez l'option supplémentaire de sélectionner votre langue de sous-titre préférée.

#### ● Définir les sous-titres analogiques

1. Appuyez sur **MENU** sur la télécommande puis sélectionnez **Options > Sous-titres**.
2. Appuyez sur **OK** ou sur **>** pour entrer dans **Sous-titres**.
3. Sélectionnez **Sous-tit. anal.**
4. Appuyez sur **<>** pour sélectionner **Activé** afin de toujours afficher les sous-titres ou **Act. mode Muet** pour afficher les sous-titres seulement lorsque l'audio est mis en muet. Sélectionnez **Désactivé** pour fermer les sous-titres.
5. Suivez les instructions à l'écran pour quitter.

#### ● Sélectionner une langue de sous-titre sur une chaîne TV numériques

Quand vous sélectionnez une langue de sous-titre sur une chaîne TV numérique comme décrit plus bas, le langage de sous-titre préféré défini dans le menu **TV** est temporairement outrepassé.

1. Appuyez sur **MENU** sur la télécommande puis sélectionnez **Options > Sous-titres**.
2. Appuyez sur **OK** ou sur **>** pour entrer dans **Sous-titres**.
3. Appuyez sur **^ v** pour sélectionner **1<sup>er</sup> Sous-titres** ou **2<sup>ème</sup> Sous-titres**.
4. Mettez en surbrillance votre sélection puis appuyez sur **<>** pour sélectionner une langue de sous-titrage.
5. Suivez les instructions à l'écran pour quitter.

#### REMARQUE

- Si la langue de sous-titrage sélectionnée n'est pas disponible, ce sont les sous-titres en langue par défaut qui s'afficheront.
- Si la langue **1<sup>er</sup> Sous-titres** que vous avez sélectionnée n'est pas disponible, la langue **2<sup>ème</sup> Sous-titres** sera affichée.

#### ● Sélectionner sous-titres malentendants

Lorsque vous regardez des chaînes avec le service pour malentendants, vous pouvez activer le commentaire de sous-titres pour les personnes malentendantes. Pour les chaînes numériques uniquement.

1. Appuyez sur **MENU** sur la télécommande puis sélectionnez **Options > Sous-titres**.
2. Appuyez sur **OK** ou sur **>** pour entrer dans **Sous-titres**.
3. Appuyez sur **^ v** pour sélectionner **Type sous-tit.**
4. Appuyez sur **<>** pour sélectionner **Malentendants** comme type de sous-titres.
5. Suivez les instructions à l'écran pour quitter.

### Langue du Télétexte

Vous pouvez choisir la langue du Télétexte lorsque le téléviseur réceptionne une diffusion de signaux Télétexte sur un réseau télévisé. (Voir la page 11.)

### Interface commune

Cette fonction vous permet de regarder les services cryptés (services payants). (Voir la page 25.)

#### REMARQUE

- Ces fonctions ne sont pas toujours disponibles et dépendent des conditions de diffusion du pays.

### Surbalayage HDMI

Quand vous regardez la TV par une source d'entrée HDMI, vous pouvez utiliser cette fonction pour agrandir l'image. Vous pouvez avoir de faibles pertes de contenu vidéo.

1. Appuyez sur **MENU** sur la télécommande puis sélectionnez **Options > Info bal. HDMI**.
2. Appuyez sur **<>** pour sélectionner l'un des items suivants :
  - Sélectionnez **Auto** pour balayer l'image automatiquement.
  - Sélectionnez **Sous-balay.** pour désactiver.
  - Sélectionnez **Sur-balay.** pour activer.
3. Suivez les instructions à l'écran pour quitter.

### Téléchargement OAD manuel

Lorsque vous recevez un message de mis à jour du logiciel de votre fournisseur de matériel ou de votre fournisseur Internet, il est possible de mettre à jour le logiciel de fonctionnement en utilisant le téléchargement OAD (Over Air Download). Les données du logiciel mises à jour seront transférées via le signal TV.

1. Appuyez sur le bouton **MENU** de votre télécommande et choisissez **Caractéristiques > OAD > Téléchargement OAD manuel**.
2. Appuyez sur **OK** ou sur **>** pour entrer.
3. Suivez les instructions qui s'affichent à l'écran pour mettre à jour le logiciel.

#### REMARQUE

- Ne pas éteindre le téléviseur pendant le téléchargement.

## Menu TV

### Valeurs défaut

Quand vous activer les **Valeurs défaut**, la TV nécessite d'être redémarrée à partir d'une première installation.

1. Appuyez sur **MENU** sur la télécommande puis sélectionnez **Options > Valeurs défaut**.
2. Appuyez sur **OK** ou sur **>** pour entrer.
3. Sélectionnez **OK** puis appuyez sur **OK** sur la télécommande pour confirmer.
4. Suivez les instructions à l'écran pour réinitialiser les réglages de votre téléviseur.

### Installation DivX®

Il s'agit de la fonction utilisée pour confirmer votre code d'enregistrement. Vous devez enregistrer le code sur [www.divx.com](http://www.divx.com).

#### ● Enregistrement DivX(R) (Vidéo sur demande)

Vous trouverez votre code d'enregistrement dans ce menu. Il faut commencer par enregistrer le téléviseur sur [www.divx.com](http://www.divx.com) avant de pouvoir lire du contenu DivX®.

1. Appuyez sur le bouton **MENU** de votre télécommande et choisissez **Caractéristiques > DivX® Registration (Enregistrement DivX®)**.
2. Appuyez sur **OK** ou sur **>** pour entrer.
3. Suivez les instructions à l'écran.

#### ● Désactivation DivX® (Vidéo sur demande)

Vous trouverez votre code de désactivation dans ce menu. Vous devez commencer par désactiver le téléviseur sous [www.divx.com](http://www.divx.com) pour supprimer votre compte.

1. Appuyez sur le bouton **MENU** de votre télécommande et choisissez **Caractéristiques > Désactivation DivX®**.
2. Appuyez sur **OK** ou sur **>** pour entrer.
3. Suivez les instructions à l'écran.

### SW Ver.

Affiche la version du logiciel.

1. Appuyez sur le bouton **MENU** de votre télécommande et choisissez **Caractéristiques > SW Ver.**
2. Appuyez sur **OK** ou sur **>** pour entrer.
3. Appuyez sur **^ v** pour consulter les informations relatives à la version du logiciel.

## Parental

Verrouille les chaînes TV ou les appareils connectés avec un code à quatre chiffres pour empêcher les enfants de regarder du contenu non autorisé.

### Accéder au menu parental

1. Appuyez sur **MENU** sur la télécommande puis sélectionnez **Parental**.
2. Appuyez sur **OK** ou sur **>** pour mettre en surbrillance la case mot de passe.

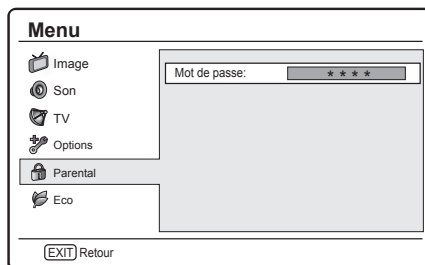

3. Entrez votre mot de passe en utilisant les **boutons numériques** sur la télécommande. Si le mot de passe est correct, le menu **Parental** apparaît.

#### REMARQUE:

- Vous devez entrer un mot de passe à 4 chiffres chaque fois que vous accédez au menu **Parental**.
- Entrez "0000" comme mot de passe par défaut.
- Si vous oubliez votre mot de passe, entrez "5351" pour annuler tout mot de passe existant.

### Verrouiller une ou plusieurs chaînes

Verrouillez les chaînes télévisées pour empêcher les enfants de regarder certaines chaînes.

1. Entrez votre mot de passe pour accéder au menu **Parental**.
2. Sélectionnez **Bloquer chaîne** puis appuyez sur **OK** ou sur **>** pour entrer dans la liste des chaînes.
3. Appuyez sur **^ v** pour sélectionner une ou plusieurs chaînes que vous voulez verrouiller.
4. Appuyez sur **OK** pour verrouiller ou déverrouiller la chaîne sélectionnée.
5. Suivez les instructions à l'écran pour quitter.

#### REMARQUE

- Si vous voulez regarder la chaîne verrouillée, vous serez invité à entrer votre mot de passe. (Si votre mot de passe est correct, la chaîne verrouillée seront déverrouillées jusqu'à ce que le téléviseur ne redémarre de la position de veille).
- Si votre pays est l'**Italie** (voir la page 7 «**Étape 2: Réglage des pays**»), un mot de passe sera demandé à chaque fois que vous désirez accéder à une chaîne bloquée.

## Menu TV

### Réglage du verrouillage de l'intervalle temps

Verrouillez le téléviseur à un jour et une heure spécifiques pour empêcher les enfants de regarder la télévision.

1. Appuyez sur le bouton **MENU** de votre télécommande et choisissez **Parent**.
2. Saisissez votre mot de passe pour accéder au menu **Parent**.
3. Choisissez **Type de verrouillage**, puis appuyez sur <> pour sélectionner le jour.
4. Appuyez sur  $\wedge \vee$  pour paramétrer les champs **Heure de démarrage** et **Heure de fin**.
5. Suivez les instructions à l'écran.

### Pour régler le contrôle parental

Certains émetteurs numériques classent leurs programmes selon l'âge. Vous pouvez régler votre TV pour n'afficher que les programmes dont la classe d'âge est supérieure à celle de votre enfant.

1. Entrez votre mot de passe pour accéder au menu **Parental**.
2. Appuyez sur  $\wedge \vee$  pour sélectionner **Contrôle parental** et appuyez sur **OK** ou > pour entrer.
3. Appuyez sur <> pour paramétrer l'évaluation selon l'âge.
4. Suivez les instructions à l'écran pour quitter.

### Verrouiller un ou plusieurs appareils connectés

Désactivation des signaux d'entrée externes spécifiques.

1. Entrez votre mot de passe pour accéder au menu **Parental**.
2. Appuyez sur  $\wedge \vee$  pour sélectionner **Bloc d'entrée** puis appuyez sur **OK** ou sur > pour entrer dans la liste des sources en entrée.
3. Appuyez sur  $\wedge \vee$  pour sélectionner une ou plusieurs sources en entrée.
4. Appuyez sur **OK** pour verrouiller ou déverrouiller la source en entrée sélectionnée.
5. Suivez les instructions à l'écran pour quitter.

#### REMARQUE

- Si vous voulez regarder la source en entrée verrouillée, vous serez invité à entrer votre mot de passe. (Si votre mot de passe est correct, la source en entrée verrouillées seront déverrouillées jusqu'à ce que le téléviseur ne redémarre de la position de veille).
- Si votre pays est l'**Italie** (voir la page 7 «**Étape 2: Réglage des pays**»), un mot de passe sera demandé à chaque fois que vous désirez accéder à une source d'entrée bloquée.

### Définir / Modifier le mot de passe

1. Entrez votre mot de passe pour accéder au menu **Parental**.
2. Appuyez sur  $\wedge \vee$  pour sélectionner **Défin. m.d.passe** puis appuyez sur **OK** ou sur > pour entrer.
3. Entrez votre nouveau mot de passe dans la case **Nouveau** en utilisant les **boutons numériques** sur la télécommande.
4. Entrez à nouveau votre nouveau mot de passe dans la case **Confirmer**.
5. Lorsque c'est terminé, le téléviseur retourne au menu **Parental**.
6. Répétez les étapes 1 à 4 pour modifier le mot de passe.

### Effacer tous les réglages parentaux

Réinitialiser tous les réglages dans le menu **Parental**.

1. Entrez votre mot de passe pour accéder au menu **Parental**.
2. Appuyez sur  $\wedge \vee$  pour sélectionner **Effacer tout** puis appuyez sur **OK** ou sur > pour entrer.
3. Sélectionnez **OK** puis appuyez sur **OK** sur la télécommande pour effacer tous les réglages parentaux.

#### REMARQUE

- Si les réglages parentaux sont effacés, vous n'avez pas besoin d'entrer le mot de passe pour accéder à **Chaînes** dans le menu **TV**.

### Eco

Cette fonction vous permet de baisser automatiquement la luminosité du rétroéclairage afin de réduire la consommation d'énergie et de prolonger la durée de vie du rétroéclairage.

1. Appuyez sur le bouton **MENU** de la télécommande, et choisissez **Éco**, puis appuyez sur **OK** ou > pour entrer.
2. Appuyez sur  $\wedge \vee$  pour sélectionner **Activé** ou **Désactivé**, puis sur > pour activer la sélection.
3. Suivez les instructions à l'écran.

## Connexion d'un appareil USB.

### Fonction USB

Ce téléviseur est équipé d'une prise USB permettant d'afficher des photos, d'écouter de la musique et de lire des vidéos enregistrés sur un appareil de stockage USB.

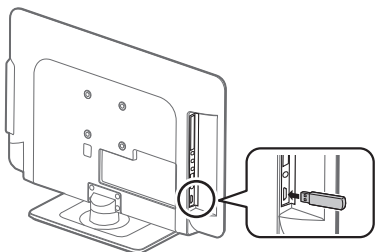

#### REMARQUE

- Selon l'appareil USB, le téléviseur peut ne pas reconnaître les données qui s'y trouvent.
- N'utilisez que les caractères alphanumériques pour nommer les fichiers.
- Les noms de fichier de plus de 80 caractères (selon le jeu de caractères utilisé) peuvent ne pas s'afficher.
- Ne débranchez pas un appareil USB ou une carte mémoire du téléviseur pendant le transfert des fichiers, pendant l'utilisation de la fonction diaporama, lors d'un passage d'écran à un autre, ou avant de quitter «USB» dans le menu «SOURCE».
- Ne procédez pas au branchement et au débranchement répété d'un appareil USB sur le téléviseur.

#### ● Fonctionnement de base

1. Mettez le téléviseur sous tension.
2. Branchez un appareil de stockage USB sur le port USB situé sur le côté de votre téléviseur.
3. Appuyez sur de la télécommande, puis sur  $\wedge \vee$  pour sélectionner la source d'entrée **USB**, puis appuyez sur **OK**. Le navigateur à affichage en miniatures, apparaît.



4. Appuyez sur **MENU** pour afficher le sous-menu. Sélectionnez **Type de multimédia (Photo/ Musique/Vidéo)** que vous voulez lire.

Trier	Photo
Type de média	Musique
Taille de vignette	Vidéo

Votre sélection **Type de multimédia** s'affiche en haut à droite du navigateur à affichage en miniatures.

5. Appuyez sur  $\wedge \vee < >$  et **OK** pour parcourir les fichiers ou les dossiers. Appuyez sur **EXIT** pour retourner à l'opération/dossier précédent.

#### REMARQUE

- **Trier** : permet de trier les fichiers dans la catégorie **Type de multimédia** sélectionnée.
- **Taille des miniatures**: permet de modifier la taille des miniatures.

#### ● Afficher des photos

1. Dans le navigateur à affichage en miniatures **Photo**, appuyez sur  $\wedge \vee < >$  pour choisir une photo ou un album photo.



2. Appuyez sur **OK** pour afficher l'image en plein écran. Le diaporama commence.
3. Utilisez les boutons de la télécommande et suivez les instructions à l'écran pour afficher les photos.

#### Boutons pour agrandir l'affichage des photos

Boutons	Descriptions
	Lecture ou mise sur pause du diaporama.
	Accéder à la photo précédente/ suivante dans le même répertoire.
<b>MENU</b>	Ouvrir le sous-menu Photo.

## Connexion d'un appareil USB.

Boutons	Descriptions
<b>Bouton G</b>	Sélectionner la durée du diaporama.
<b>Bouton Y</b>	Sélectionner l'effet de transition du diaporama.
<b>EXIT</b>	Retourner à l'opération précédente.

### ● Écouter de la musique

1. Dans le navigateur à affichage en miniatures **Musique**, appuyez sur  $\wedge \vee < >$  pour choisir un fichier audio ou un album de musique.
2. Appuyez sur **OK** pour lire le fichier MP3.
3. Utilisez les boutons de la télécommande et suivez les instructions à l'écran pour lire les fichiers MP3.

### Boutons pour le mode musique

Boutons	Descriptions
<b>&gt; (Curseur)</b>	Avance rapide dans la chanson.
<b>&lt; (Curseur)</b>	Retour rapide dans la chanson.
<b>▶/  </b>	Lecture ou mise sur pause de la musique.
<b>■</b>	Interrompt la lecture de la musique.
<b>◀◀ / ▶▶</b>	Aller à la piste audio précédente/suivante.
<b>MENU</b>	Ouvrir le sous-menu musique.
<b>Bouton R</b>	Répéter la piste audio.
<b>Bouton G</b>	Lire les pistes de façon aléatoire.
<b>Bouton Y</b>	Audio uniquement.
<b>Bouton B</b>	Afficher les informations du fichier musique.
<b>EXIT</b>	Retourner à l'opération précédente.

### ● Lecture des vidéos

1. Dans le navigateur à affichage en miniatures **Vidéo**, appuyez sur  $\wedge \vee < >$  pour choisir un fichier vidéo.
2. Appuyez sur **OK** pour lire la vidéo.
3. Utilisez les boutons de la télécommande et suivez les instructions à l'écran pour lire la vidéo.

### Boutons pour la lecture du mode vidéo

Boutons	Descriptions
<b>&gt; (Curseur)</b>	Avance rapide dans la vidéo.
<b>&lt; (Curseur)</b>	Inverser la vidéo.
<b>▶/  </b>	Lecture ou mise sur pause de la vidéo.
<b>■</b>	Interrompt la vidéo.
<b>◀◀ / ▶▶</b>	Aller à la piste vidéo précédente/suivante.
<b>MENU</b>	Ouvrir le sous-menu Vidéo.
<b>EXIT</b>	Retourner à l'opération précédente.

## Compatibilité des appareils USB

<b>Appareil USB 2.0</b>	Mémoire USB, lecteur de carte USB, lecteur de disque dur (classe Stockage de masse)
<b>Système de fichiers</b>	FAT / FAT32
<b>Format des fichiers Photo</b>	JPEG (*.JPG), PNG
<b>Format des fichiers audio</b>	MPEG1 (*.MP3) Débit binaire : 32k, 64k, 96k, 128k, 196k, 256k, 320kbps Fréquence d'échantillonnage : 32k, 44.1k, 48kHz
<b>Format des fichiers vidéo</b>	MPEG1/2 (*.AVI, *.MPG, *.MPEG, *.TS) MPEG4 (*.AVI, *.MP4, *.MOV, *.MKV) H.264 (*.AVI, *.MP4, *.MOV, *.MKV, *.TS) DivX (*.AVI) XviD (*.AVI)

### REMARQUE

- Ne supporte pas les systèmes «NTFS». La taille maximale de fichier pour un fichier simple est de 4Go.
- Les fichiers jpeg de format progressif ne sont pris en charge.
- La lecture des fichiers stockés dans les appareils USB à grande capacité peut ne pas fonctionner normalement.
- L'utilisation des concentrateurs USB ne garantit pas le bon fonctionnement de l'appareil.
- Le disque dur externe à grande capacité ne peut pas être détecté correctement.
- Les câbles utilisés pour prolonger l'appareil USB doit être certifié USB 2.0.
- Dans les appareils USB, les fichiers vidéo ne s'affichent pas correctement si la vitesse de transfert n'est pas suffisante.



## Connecter un appareil externe

### ● Avant de connecter un appareil externe...

- Assurez-vous d'éteindre la TV ou tout appareil avant de rajouter toute autre connexion.
- Branchez fermement un câble au terminal ou aux terminaux.
- Lisez attentivement le manuel d'utilisation de chaque appareil externe pour connaître les différents types de connexions. Cela vous aide par ailleurs à obtenir la meilleure qualité audiovisuelle possible pour profiter pleinement de votre TV et de l'appareil branché.

## Connexion HDMI

### Exemple d'appareils pouvant être connectés

Lecteur/Graveur ● DVD ● Blu-ray

Les connexions HDMI (High Definition MultiMedia Interface) permettent une transmission audio et vidéo numériques via un câble de connexion vers un lecteur/graveur. Le son et l'image numérique sont transmis sans compression de données et ainsi ne perdent aucune qualité.

La conversion analogique/numérique n'est plus nécessaire dans les appareils connectés, laquelle induit une perte de la qualité.

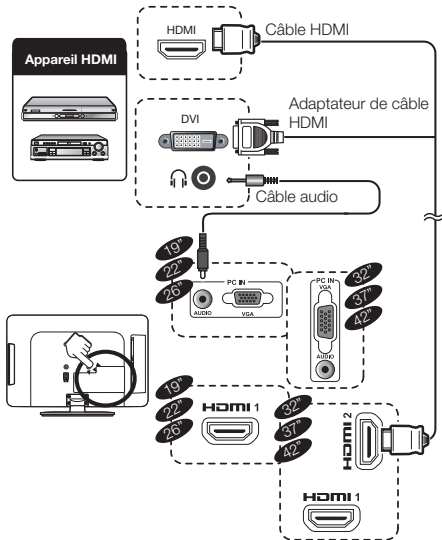

### Conversion DVI/HDMI

- En utilisant un adaptateur de câble DVI/HDMI, les signaux vidéos d'un DVD peuvent être également lus via la connexion HDMI compatible. Le son doit être branché à part.
- HDMI et DVI utilisent la même méthode de protection des copies HDCP.

### Signaux vidéo supportés :

576p, 480p, 1080i, 720p, 1080p

Voir page 26 pour la compatibilité avec les signaux PC.

## Connexion à composantes séparées (YPbPr)

### Exemple d'appareils pouvant être connectés

Lecteur/Graveur ● VCR ● DVD ● Blu-ray

You will enjoy accurate colour reproduction and high quality images through the (YPbPr) when connecting a DVD recorder or other recording equipment.

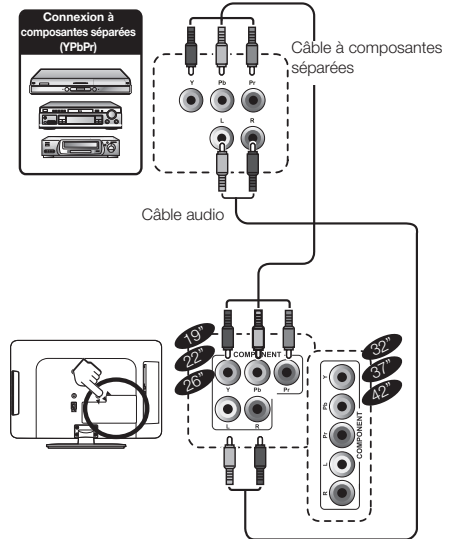

## Connexion péritel

### Exemple d'appareils pouvant être connectés

● Décodeur

### ● Quand utiliser la péritel 1

Péritel complète, qui transmet en RGB, S-Vidéo et CVBS en entrée de TV et CVBS en sortie de TV.

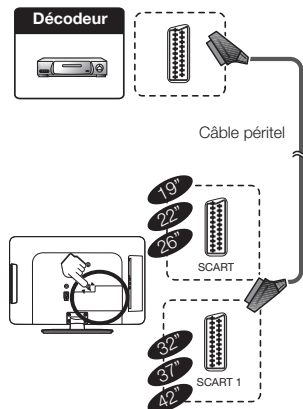

## Connecter un appareil externe

### Exemple d'appareils pouvant être connectés

Graveur ● VCR ● DVD

#### ● Quand utiliser la péritel 2

Péritel partiellement brochée, qui transmet en S-Vidéo ou CVBS vers la TV et CVBS en sortie moniteur.

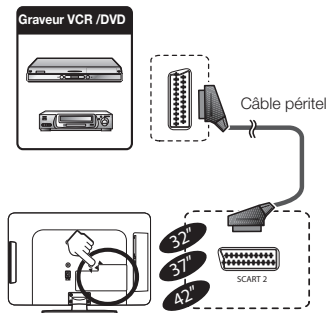

#### REMARQUE

- Dans le cas où le décodeur a besoin de recevoir un signal provenant de la TV, assurez vous de sélectionner l'entrée source appropriée.
- Ne connectez pas le décodeur à la prise péritel 2.
- Vous ne pouvez pas connecter la sortie VCR au décodeur en utilisant un câble péritel intégralement broché et branché sur la sortie péritel 2.

## Connexion vers des haut-parleurs / un amplificateur.

#### ● Connecting an amplifier with digital audio input / analogue audio input

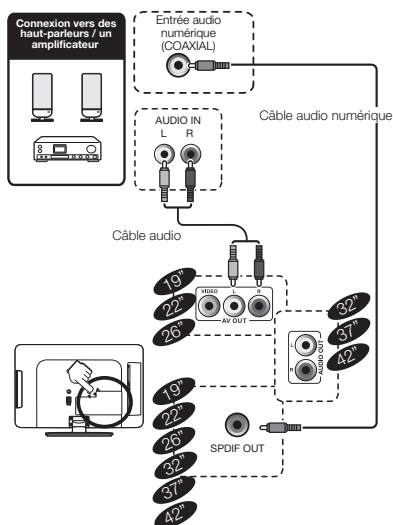

## Insertion de la Smartcard dans le module CA

Pour réceptionner les stations numériques encodées, un module d'accès sous condition (le module CA) et une carte Smartcard doivent être insérés dans la fente CI (Common Interface ou Interface commune) du téléviseur. Le module CA et la carte Smartcard ne sont pas fournis. Ils sont habituellement disponibles chez votre fournisseur.

### Insertion de la Smartcard dans le module CA

1. Insérez avec précaution le module CA dans la fente CI, les contacts vers l'avant.
2. Le logo du module CA doit figurer vers l'extérieur, à l'arrière du téléviseur.

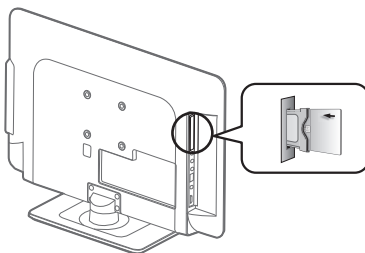

#### REMARQUE

- La certification de la clé de licence prendra environ 30 secondes après avoir inséré pour la première fois une carte Smartcard dans le module CA compatible CI+. Ce processus peut échouer s'il n'y a pas d'entrée antenne ou si vous n'avez jamais exécuté une «Installation automatique».
- Le module CA compatible CI+ connaît quelque fois des mises à niveau de son micrologiciel. Il est possible de ne pas réceptionner d'images TV avant la mise à niveau. Vous ne pourrez utiliser que le bouton marche/arrêt pendant la mise à niveau.
- Le module CA compatible CI+ ne vous permet pas de visionner les copies de programmes protégés en utilisant la sortie moniteur.
- Si le téléviseur affiche un message de confirmation de mise à jour pour la Smartcard, tout en réceptionnant des programmes compatibles CI+, suivez les invites à l'écran.
- Assurez-vous que le module CA est bien inséré.

## Contrôle des informations relatives au module CA

Après avoir inséré et activé le module CA, assurez-vous que la source d'entrée est **TV**.

1. Appuyez sur **MENU** de la télécommande.
2. Accédez à l'élément **Caractéristiques > Interface commune**.

#### REMARQUE

- Ce menu n'est disponible que pour les stations numériques.
- Le contenu de ce menu dépend du fournisseur du module CA.

## Connecter un appareil externe

### Module

Les informations générales sur le module CA s'affichent.

### Menu

Les paramètres de réglage de chaque Smartcard s'affichent.

### Demande de renseignements

Vous pouvez saisir dans ce champ des valeurs numériques, comme un mot de passe.

## Connecter un PC

### Connexion numérique

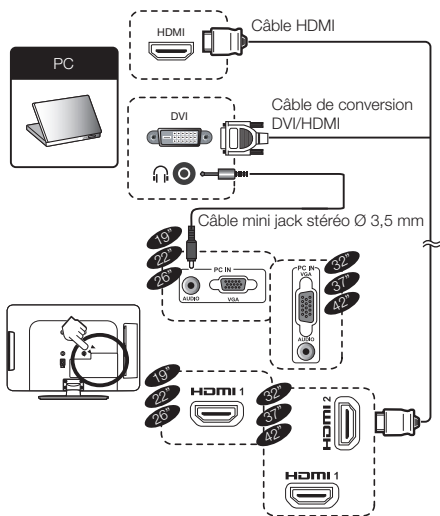

### Connexion analogique

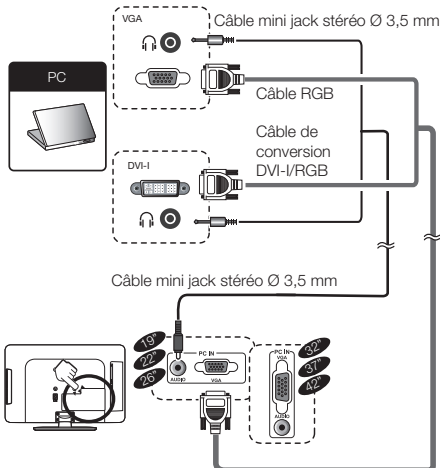

## Résolutions d'affichage supportées

### Formats d'ordinateurs (PC)

Résolution	Taux de rafraîchissement
640 x 480	60Hz
800 x 600	56Hz
800 x 600	60Hz
1024 x 768	60Hz
1280 x 720	60Hz
1280 x 768	60Hz
1360 x 768	60Hz
1280 x 1024	60Hz (Seulement pour les 22"/32"/37"/42")
1920 x 1080	60Hz (Seulement pour les 22"/32"/37"/42")

### Formats vidéo

Résolution	Taux de rafraîchissement
480i	60Hz
480p	60Hz
576i	50Hz
576p	50Hz
720p	50Hz, 60Hz
1080i	50Hz, 60Hz
1080p	(HDMI, à composantes séparées seulement) 50Hz, 60Hz, 24Hz

## Appendice

### Dépannage

Problème	Solution possible
Pas d'image	<ol style="list-style-type: none"><li>1. Connectez le câble d'alimentation correctement.</li><li>2. Allumez la TV.</li><li>3. Connectez le câble de signal correctement.</li><li>4. Appuyez sur n'importe quel bouton de la TV LCD.</li></ol>
Couleurs anormales	Connectez le câble de signal correctement.
Image déformée	<ol style="list-style-type: none"><li>1. Connectez le câble de signal correctement.</li><li>2. Veuillez utiliser un signal compatible.</li></ol>
Image trop sombre	Réglez la luminosité et le contraste.
Seulement du son, pas d'image	<ol style="list-style-type: none"><li>1. Veuillez vérifier si le signal d'entrée est connecté correctement.</li><li>2. L'affaiblissement du signal TV ne doit pas être inférieur à 50dB.</li></ol>
Image uniquement, pas de son	<ol style="list-style-type: none"><li>1. Connectez le câble de signal correctement.</li><li>2. Réglez le volume à un niveau acceptable.</li><li>3. Connectez le câble de signal audio correctement.</li><li>4. L'affaiblissement du signal TV ne doit pas être inférieur à 50dB.</li></ol>
Impossible d'utiliser la télécommande.	<ol style="list-style-type: none"><li>1. Veuillez changer les piles.</li><li>2. Eteignez la TV pendant 10 secondes, puis rallumez-la.</li></ol>
Ne peut pas recevoir suffisamment de chaînes par l'antenne	Veuillez utiliser la fonction Recherche de chaînes pour augmenter le nombre de chaînes qui ne sont pas incluses en mémoires.
Pas de couleurs	Veuillez régler les couleurs.
Image clignotante accompagnée d'une image fantôme	<ol style="list-style-type: none"><li>1. Vérifiez la connexion du câble de signal/d'antenne.</li><li>2. Vérifiez si la chaîne est active.</li><li>3. Appuyez sur la source du signal et changez le mode d'entrée.</li></ol>
Lignes ou segments brisés	Réglez l'antenne. Conservez la TV éloignée des sources de bruit, comme les voitures, les néons et les sèche-cheveux.
Certaines chaînes TV sont bloquées (Espoir d'acquérir certaines chaînes)	Veuillez utiliser la méthode de Recherche de mises à jour pour ajouter les chaînes qui ne sont pas incluses en mémoires.
Images superposées ou images fantômes	Veuillez utiliser une antenne extérieure multidirectionnelle. (Si votre TV est soumise à l'influence de montagnes ou de bâtiments proches).
Ne peut pas utiliser une fonction	Si l'élément que vous choisissez vire au gris, cet élément ne peut pas être sélectionné.
Ne peut pas recevoir de programmes	Veuillez utiliser la méthode de Recherche de mises à jour pour ajouter les chaînes qui ne sont pas incluses en mémoires.

## Appendice

### Caractéristiques

Élément		TV LCD COULEUR 19", Modèle : LC-19LE320E	TV LCD COULEUR 22", Modèle : LC-22LE320E	TV LCD COULEUR 26", Modèle : LC-26LE320E
Taille de l'écran LCD		Diagonale 19"	Diagonale 22"	Diagonale 26"
Nombre de points		3.147.264 points (1366 × 768 × 3 points)	6.220.800 points (1920 × 1080 × 3 points)	3.147.264 points (1366 × 768 × 3 points)
Système de couleur vidéo		PAL/SECAM/NTSC 3.58/NTSC 4.43/PAL 60		
Fonction TV	Standard TV	Analogique	CCIR (B/G, I, D/K, L/L')	
		Numérique	DVB-T (2K/8K OFDM), DVB-C	
	Recevoir une Chaîne	VHF/UHF	ATV : IRA-E69, DVB-T : E5-E69	
		CATV	S-band, S1-S41 ch	
	Système de réglage TV	Réglage auto 1599 ch, Etiquette auto, Tri auto		
STÉRÉO/BILINGUE		NICAM/A2		
Amplificateur audio		3W × 2	3W × 2	5W × 2
Haut-parleur		30 (H) x 117 (L) x 23 (P) mm	30 (H) x 117 (L) x 23 (P) mm	38 (H) x 164 (L) x 23 (P) mm
Arrière	Antenna	UHF/VHF 75 Ω		
	RS-232C	Connecteur mâle à 9 broches D-sub		
	SCART	Péritel (entrée AV, entrée Y/C, entrée RGB, sortie TV)		
	PC IN	15 broche D-Sub (entrée AV) jack Ø 3.5mm (entrée Audio)		
	À composantes séparées	Y/Pb(Cb)/Pr(Cr), RCA pin (L/R)		
	SORTIE SPDIF	Sortie audio numérique		
	AV OUT	Broche RCA (sortie AV)		
	HDMI 1	Entrée audio et vidéo numérique		
Side	C. I. (Interface commune)	Spécifications EN50221, R206001, CI Plu		
	AV IN	Broche RCA (entrée AV)		
	USB	Mise à jour logicielle, lecture multimédia		
	Ecouteurs	Jack Ø 3,5 mm (sortie Audio)		
	HDMI 2	Entrée audio et vidéo numérique		
Langue OSD	Anglais, allemand, français, italien, hollandais, espagnol, grecque, portugais, suédois, finlandais, russe, polonais, turc, hongrois, tchécoslovaque, slovaque, danois, norvégien, estonien, letton, lituanien, slovène, bulgare, croate, roumain, serbe, ukrainien, gaélique, biélorusse.			
Puissance Requite	AC 220-240 V, 50 Hz			
Consommation électrique	20W (Veille < 0,3W) (Méthode IEC62087)	30W (Veille < 0,3W) (Méthode IEC62087)	45W (Veille < 0,3W) (Méthode IEC62087)	
Poids	3,3 kg (Sans socle), 3,7 kg (Avec socle)	4,0 kg (Sans socle), 4,5 kg (Avec socle)	5,7 kg (Sans socle), 6,8 kg (Avec socle)	
Température de fonctionnement	0°C à 40°C			

## Appendice

### Caractéristiques

Élément		TV LCD COULEUR 32", Modèle : LC-32LE320E	TV LCD COULEUR 37", Modèle : LC-37LE320E	TV LCD COULEUR 42", Modèle : LC-42LE320E
Taille de l'écran LCD		Diagonale 32"	Diagonale 37"	Diagonale 42"
Nombre de points		6.220.800 points (1920 × 1080 × 3 points)	6.220.800 points (1920 × 1080 × 3 points)	6.220.800 points (1920 × 1080 × 3 points)
Système de couleur vidéo		PAL/SECAM/NTSC 3.58/NTSC 4.43/PAL 60		
Fonction TV	Standard TV	Analogique	CCIR (B/G, I, D/K, L/L')	
		Numérique	DVB-T (2K/8K OFDM), DVB-C	
	Recevoir une Chaîne	VHF/UHF	ATV : IRA-E69, DVB-T : E5-E69	
		CATV	S-band, S1-S41ch	
	Système de réglage TV	Réglage auto 1599 ch, Etiquette auto, Tri auto		
STÉRÉO/BILINGUE		NICAM/A2		
Amplificateur audio		10W × 2	10W × 2	10W × 2
Haut-parleur		30 (H) x 164 (L) x 32 (P) mm	30 (H) x 164 (L) x 32 (P) mm	30 (H) x 164 (L) x 32 (P) mm
Arrière	Antenna	UHF/VHF 75 Ω		
	SCART 1	Péritel (entrée AV, entrée Y/C, entrée RGB, sortie TV)		
	SCART 2	Péritel (entrée AV, entrée Y/C, sortie moniteur [source analogique – TV analogique, Péritel 1, AV CÔTÉ; source numérique – TV numérique])		
	PC IN	15 broche D-Sub (entrée AV) jack Ø 3,5mm (entrée Audio)		
	À composantes séparées	Y/Pb(Cb)/Pr(Cr), RCA pin (L/R)		
	SORTIE SPDIF	Sortie audio numérique		
	AUDIO OUT	Broche RCA (G/D)		
	HDMI 1	Entrée audio et vidéo numérique		
	HDMI 2	Entrée audio et vidéo numérique		
Side	RS-232C	Connecteur mâle à 9 broches D-sub		
	C. I. (Interface commune)	Spécifications EN50221, R206001, CI Plu		
	AV IN	Broche RCA (entrée AV)		
	USB	Mise à jour logicielle, lecture multimédia		
	Ecouteurs	Jack Ø 3,5 mm (sortie Audio)		
	HDMI 3	Entrée audio et vidéo numérique		
Langue OSD		Anglais, allemand, français, italien, hollandais, espagnol, grecque, portugais, suédois, finlandais, russe, polonais, turc, hongrois, tchèque/slovaque, slovaque, danois, norvégien, estonien, letton, lituanien, slovène, bulgare, croate, roumain, serbe, ukrainien, gaélique, biélorusse.		
Puissance Requise		AC 220-240V, 50 Hz		
Consommation électrique		90 W (Veille < 0,3W) (MéthodeIEC62087)	95 W (Veille < 0,3W) (MéthodeIEC62087)	115 W (Veille < 0,3W) (MéthodeIEC62087)
Poids		8,8 kg (Sans socle), 10,1 kg (Avec socle)	11.1 kg (Sans socle), 13.1 kg (Avec socle)	14.1 kg (Sans socle), 16.2 kg (Avec socle)
Température de fonctionnement		0°C to +40°C		

- SHARP se réserve le droit de procéder à des modifications de la conception et des spécifications sans préavis, dans le cadre de sa politique d'amélioration continue. Les chiffres des performances indiqués dans les spécifications sont des valeurs nominales des unités de production. Les appareils peuvent présenter individuellement des déviations par rapport à ces valeurs.

#### REMARQUE

- Reportez-vous à la dernière page pour le schéma dimensionnel.
- L'audio ne peut pas être sorti via le terminal HDMI.

## Appendice

### Spécifications environnementales

Rubrique		19"	22"	26"	32"	37"	42"
*1 Mode Marche (W)	Standard	19W	25W	42W	79W	88W	103W
*2 Mode Éco. d'énergie (W)	Eco > Activé	16W	19W	28W	56W	61W	68W
*3 Mode Veille (W)		0.3W	0,3W	0,3W	0.3W	0.3W	0.3W
*4 Mode Arrêt (W)	Touche d'alimentation	0.29W	0,29W	0,29W	0.29W	0.29W	0.29W
*5 Consommation d'énergie annuelle (kWh)		27.7kWh	36,5kWh	61,3kWh	115.3kWh	128.5kWh	150.4kWh
*6 Consommation d'énergie annuelle (kWh) (Mode Éco. d'énergie)	Eco > Activé	23.4kWh	27,7kWh	40,9kWh	81.8kWh	89.1kWh	99.3kWh

\*1 Mesuré d'après IEC 62087 2ème édition

\*2 Pour de plus amples informations sur la fonction d'Économie d'énergie, veuillez consulter les pages afférentes de ce mode d'emploi.

\*3 Mesuré d'après IEC 62301 1ère édition.

\*4 Mesuré d'après IEC 62301 1ère édition.

\*5 La consommation d'énergie annuelle est calculée d'après la consommation électrique en mode de marche (Standard), en regardant la télévision 4 heures par jour, 365 jours par an.

\*6 La consommation d'énergie annuelle est calculée d'après la consommation électrique en Mode Éco. d'énergie, en regardant la télévision 4 heures par jour, 365 jours par an.

#### REMARQUE

- La consommation électrique du mode Marche dépend des images affichées par le téléviseur

### Autres informations

#### Précautions d'utilisation dans des environnements à haute et basse températures

- Quand l'unité est utilisée dans un espace à basse température (i.e. chambre, bureau), l'image peut laisser des traînées ou apparaître légèrement en retard. Ce n'est pas un mauvais fonctionnement et l'unité fonctionnera quand la température reviendra à la normale.
- Ne laissez pas l'unité dans une pièce chaude ou froide. De plus, ne laissez pas l'unité dans un lieu directement exposé à la lumière du soleil ou près d'une source de chaleur, car cela pourrait causer une déformation du bâti et un mauvais fonctionnement du panneau LCD.
- Température de stockage : +5°C à +35°C.

Les appareils reliés à un système de protection par mise à la terre de l'installation de l'immeuble, via la prise SECTEUR ou via d'autres appareils disposant d'une connexion de mise à la terre et reliés au système de distribution du téléviseur en utilisant un câble coaxial, peuvent sous certaines conditions, entraîner un risque d'incendie. Le branchement du système de distribution du téléviseur doit donc être réalisé via un appareil disposant d'une isolation électrique comprise dans une certaine plage de fréquences (isolant galvanique, voir EN 60728-11).

#### REMARQUE

- Conformément aux réglementations en Norvège et en Suède, les exigences en matière d'isolation concernent également les appareils pouvant être branchés aux systèmes de distribution des téléviseurs.

## Appendice

### Informations relatives à la licence d'utilisation du logiciel pour ce produit

#### Éléments du logiciel

Le logiciel inclut dans ce produit comprend plusieurs composants logiciels différents dont les droits appartiennent à SHARP ou à des tiers

#### Les logiciels développés par SHARP et les logiciels à code source libre

Les droits d'auteur pour les composants logiciels et les différents documents s'y rapportant inclus dans ce produit ont été développés ou écrits par SHARP et sont la propriété de SHARP et sont protégés par le droit d'auteur, les traités internationaux et autres lois pertinentes. Ce produit fait aussi usage de logiciels librement distribués et de composants logiciels dont les droits d'auteur appartiennent à des tiers. Cela inclut les composants logiciels sous Licence Publique Générale GNU (ci-après nommée GPL), une Licence Publique Moins Générale (ci-après, LGPL) ou autres accords de licence.

#### Remerciements

- Les composants logiciels à code source ouvert suivant sont inclus dans ce produit :
  - noyau linux • modutils • glibc • zlib • libpng

### Marques déposées

• HDMI, le logo HDMI et l'Interface Multimédia Haute-Définition sont des marques déposées de HMDI Licensing LLC.

• Le logo «HD TV» est une marque commerciale de DIGITALEUROPE.

• Le logo «HD TV 1080p» est une marque commerciale de DIGITALEUROPE.

• Le logo DVB est une marque déposée du Digital Video Broadcasting - DVB - project.

• Fabriqué sous licence de Dolby Laboratories.  
• Le terme Dolby et le sigle double D sont des marques commerciales de Dolby Laboratories.

• DivX® est une marque déposée de DivX, Inc., et son utilisation fait l'objet d'une licence.

- À PROPOS DE LA VIDÉO DIVX : DivX® est un format de vidéo numérique, crée par DivX, Inc. Ceci est un appareil certifié officiellement DivX, permettant de lire la vidéo DivX. Visitez le site [www.divx.com](http://www.divx.com) pour plus d'informations et pour connaître les outils logiciels permettant de convertir vos fichiers en vidéo DivX.
- À PROPOS DES VIDÉOS SUR DEMANDE DIVX : Cet appareil DivX Certified® (certifié DivX) doit être enregistré de façon à pouvoir lire du contenu DivX VOD (Vidéo sur demande). Pour créer un code d'enregistrement, consultez la section DivX dans le menu de configuration de l'appareil. Rendez-vous sur le site [vod.divx.com](http://vod.divx.com) avec ce code, pour compléter le processus d'enregistrement et en apprendre plus sur DivX VOD.





Attention : votre produit comporte ce symbole. Il signifie que les produits électriques et électroniques usagés ne doivent pas être mélangés avec les déchets ménagers généraux. Un système de collecte séparé est prévu pour ces produits.

## A. Informations sur la mise au rebut à l'intention des utilisateurs privés (ménages)

### 1. Au sein de l'Union européenne

Attention : si vous souhaitez mettre cet appareil au rebut, ne le jetez pas dans une poubelle ordinaire !

Les appareils électriques et électroniques usagés doivent être traités séparément et conformément aux lois en vigueur en matière de traitement, de récupération et de recyclage adéquats de ces appareils.

Suite à la mise en œuvre de ces dispositions dans les États membres, les ménages résidant au sein de l'Union européenne peuvent désormais ramener gratuitement\* leurs appareils électriques et électroniques usagés sur des sites de collecte désignés. Dans certains pays\*, votre détaillant reprendra également gratuitement votre ancien produit si vous achetez un produit neuf similaire.

\*) Veuillez contacter votre administration locale pour plus de renseignements.

Si votre appareil électrique ou électronique usagé comporte des piles ou des accumulateurs, veuillez les mettre séparément et préalablement au rebut conformément à la législation locale en vigueur.

En veillant à la mise au rebut correcte de ce produit, vous contribuerez à assurer le traitement, la récupération et le recyclage nécessaires de ces déchets, et préviendrez ainsi les effets néfastes potentiels de leur mauvaise gestion sur l'environnement et la santé humaine.

### 2. Pays hors de l'Union européenne

Si vous souhaitez mettre ce produit au rebut, veuillez contacter votre administration locale qui vous renseignera sur la méthode d'élimination correcte de cet appareil.

Suisse : les équipements électriques ou électroniques usagés peuvent être ramenés gratuitement au détaillant, même si vous n'achetez pas un nouvel appareil. Pour obtenir la liste des autres sites de collecte, veuillez vous reporter à la page d'accueil du site [www.swico.ch](http://www.swico.ch) ou [www.sens.ch](http://www.sens.ch).

## B. Informations sur la mise au rebut à l'intention des entreprises

### 1. Au sein de l'Union européenne

Si ce produit est utilisé dans le cadre des activités de votre entreprise et que vous souhaitez le mettre au rebut :

Veuillez contacter votre revendeur SHARP qui vous informera des conditions de reprise du produit. Les frais de reprise et de recyclage pourront vous être facturés. Les produits de petite taille (et en petites quantités) pourront être repris par vos organisations de collecte locales.

Espagne : veuillez contacter l'organisation de collecte existante ou votre administration locale pour les modalités de reprise de vos produits usagés.

### 2. Pays hors de l'Union européenne

Si vous souhaitez mettre ce produit au rebut, veuillez contacter votre administration locale qui vous renseignera sur la méthode d'élimination correcte de cet appareil.

Au sein de l'Union Européenne : Le symbole de la poubelle sur roues barrée laisse supposer que les piles/accus usagées ne doivent pas être mélangées avec les déchets ménagers ! Il existe un mode de collecte séparé pour les piles/accus usagées, ce qui permet d'effectuer un traitement et un recyclage en accord avec la législation. Veuillez contacter une autorité locale pour plus de renseignements sur le système mis en place.



Pour la Suisse : Les piles/accus usagées doivent être retournées chez votre détaillant.

Pour les pays hors Union Européenne : Veuillez contacter une autorité locale afin de connaître la bonne méthode à utiliser pour la collecte de vos piles/accus usagées.





**SPECIAL NOTE FOR USERS IN THE U.K.**

The mains lead of this product is fitted with a non-rewireable (moulded) plug incorporating a 5A fuse. Should the fuse need to be replaced, a BSI or ASTA approved BS 1362 fuse marked  or  and of the same rating as above, which is also indicated on the pin face of the plug, must be used. Always refit the fuse cover after replacing the fuse. Never use the plug without the fuse cover fitted. In the unlikely event of the socket outlet in your home not being compatible with the plug supplied, cut off the mains plug and fit an appropriate type.

**DANGER:**

The fuse from the cut-off plug should be removed and the cut-off plug destroyed immediately and disposed of in a safe manner. Under no circumstances should the cut-off plug be inserted elsewhere into a 5A socket outlet, as a serious electric shock may occur. To fit an appropriate plug to the mains lead, follow the instructions below:

**IMPORTANT:**

The wires in the mains lead are coloured in accordance with the following code:

- Blue: Neutral**
- Brown: Live**

As the colours of the wires in the mains lead of this product may not correspond with the coloured markings identifying the terminals in your plug, proceed as follows:

- The wire which is coloured blue must be connected to the plug terminal which is marked N or coloured black.
- The wire which is coloured brown must be connected to the plug terminal which is marked L or coloured red.

Ensure that neither the brown nor the blue wire is connected to the earth terminal in your three-pin plug.

Before replacing the plug cover make sure that:

- If the new fitted plug contains a fuse, its value is the same as that removed from the cut-off plug.
- The cord grip is clamped over the sheath of the mains lead, and not simply over the lead wires.

IF YOU HAVE ANY DOUBT, CONSULT A QUALIFIED ELECTRICIAN.

