

Panasonic

Répondeur-Enregistreur
Automatique

EASA-PHONE

Modèle No. **KX-T1456BS**

MODE D'EMPLOI



Lisez ce mode d'emploi avant d'utiliser l'appareil.

AUTO-LOGIC

PQQX6537ZA F0691T0 (XBL)

Table des matières

Disposition des commandes	2
Introduction	3
Préparation	
RACCORDEMENT	4
REGLAGES INITIAUX	5
PROCEDURE D'APPEL ECONOMIQUE	5
MISE EN PLACE DES CASSETTES	6
Comment enregistrer une annonce	
ENREGISTREMENT DE L'ANNONCE	7
CONTROLE DE L'ANNONCE	8
EXEMPLES D'ANNONCE	8
Avant de vous absenter	
ENREGISTREMENT DES MESSAGES	9
PREPARATION DE LA CASSETTE "MESSAGES"	9
Lecture des messages enregistrés	
LECTURE DES MESSAGES	10
RELECTURE DE TOUS LES MESSAGES	10
Autres particularités	
ENREGISTREMENT D'UNE NOTE	11
SAUVEGARDE DES MESSAGES ENREGISTRES	12
EFFACEMENT DES MESSAGES ENREGISTRES	13
FILTRAGE DES APPELS	13
Commande du répondeur à distance	
REGLAGE DU CODE DE COMMANDE A DISTANCE	14
LECTURE DES MESSAGES	15
LECTURE DES NOUVEAUX MESSAGES (LECTURE AVEC MEMOIRE)	15
REBOBINAGE/BOBINAGE DE LA BANDE EN MODE DE LECTURE DES MESSAGES	16
ENREGISTREMENT D'UN MESSAGE D'INDEX	16
REINITIALISATION DE LA CASSETTE "MESSAGES"	17
SURVEILLANCE DES BRUITS AMBIANTS	17
MODIFICATION DE L'ANNONCE	18
ENREGISTREMENT DES MESSAGES SANS LECTURE DE L'ANNONCE	18
ACTIVATION/DESACTIVATION DU MODE DE REPONSE	19
Entretien	20
Cassettes	21
Dépistage des anomalies	22
Divers	Couverture

Disposition des commandes

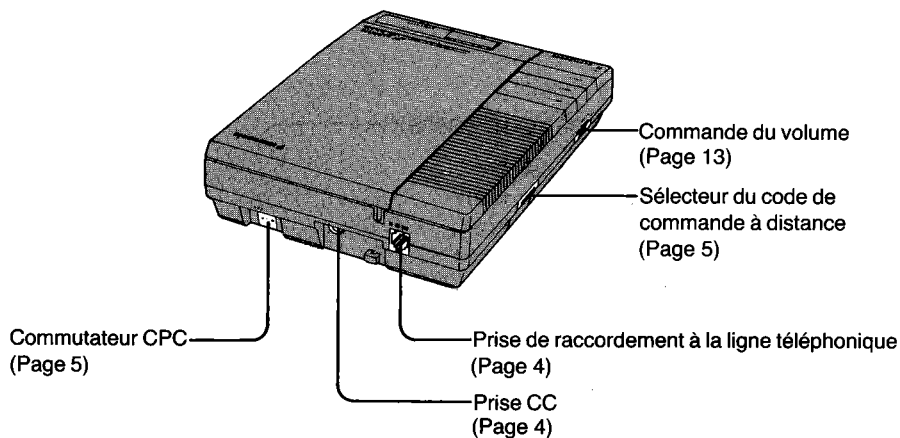
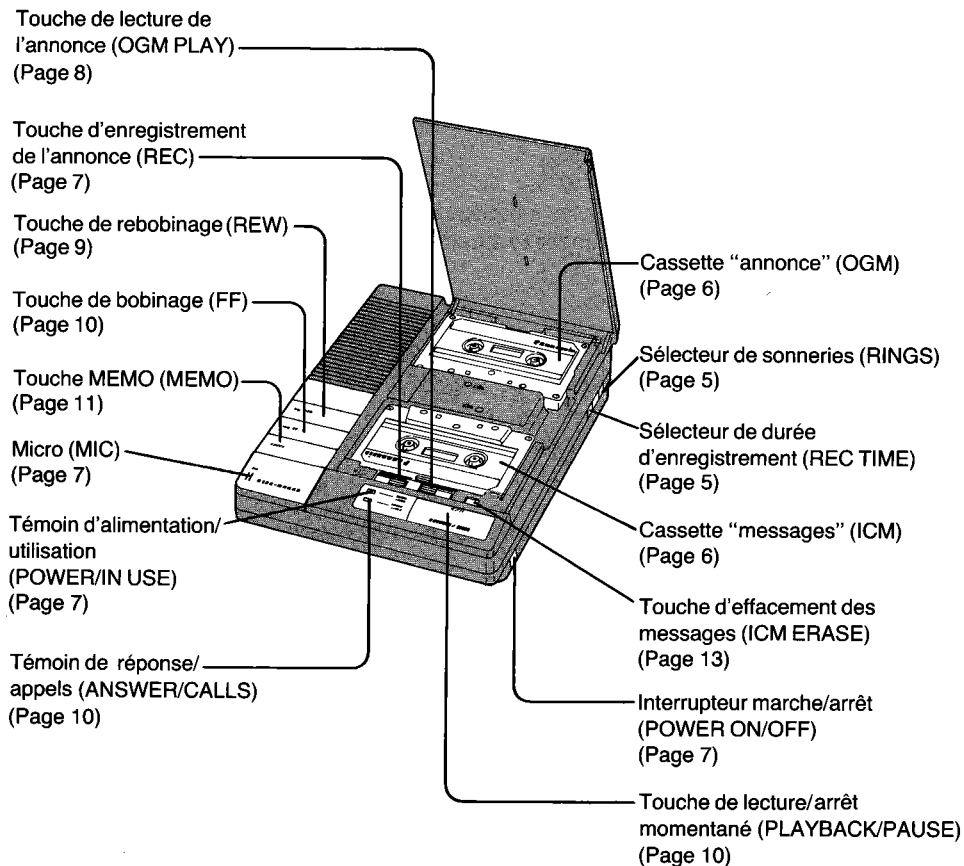

Introduction

Nous vous remercions d'avoir porté votre choix sur un répondeur-enregistreur Panasonic.

Le KX-T1456BS est capable de:

- Prendre les appels et enregistrer les messages quand vous ne pouvez pas répondre au téléphone ou quand vous souhaitez ne pas être dérangé
- Filtrer les appels
- Enregistrer vos notes

Equipé de fonctions de commande à distance sophistiquées, le KX-T1456BS vous permet aussi de:

- Ecouter les messages à partir d'un autre téléphone à fréquences vocales (tonalités)
- Enregistrer une nouvelle annonce à partir d'un autre téléphone
- Laisser un message à partir d'un autre téléphone

Nous vous conseillons de lire ce mode d'emploi dans son intégralité avant de régler et d'utiliser votre répondeur-enregistreur automatique.

Accessoires

- Adaptateur secteur 1
- Cordon téléphonique 1
- Cassette "annonce" 1
- Cassette "messages" 1

Préparation

RACCORDEMENT

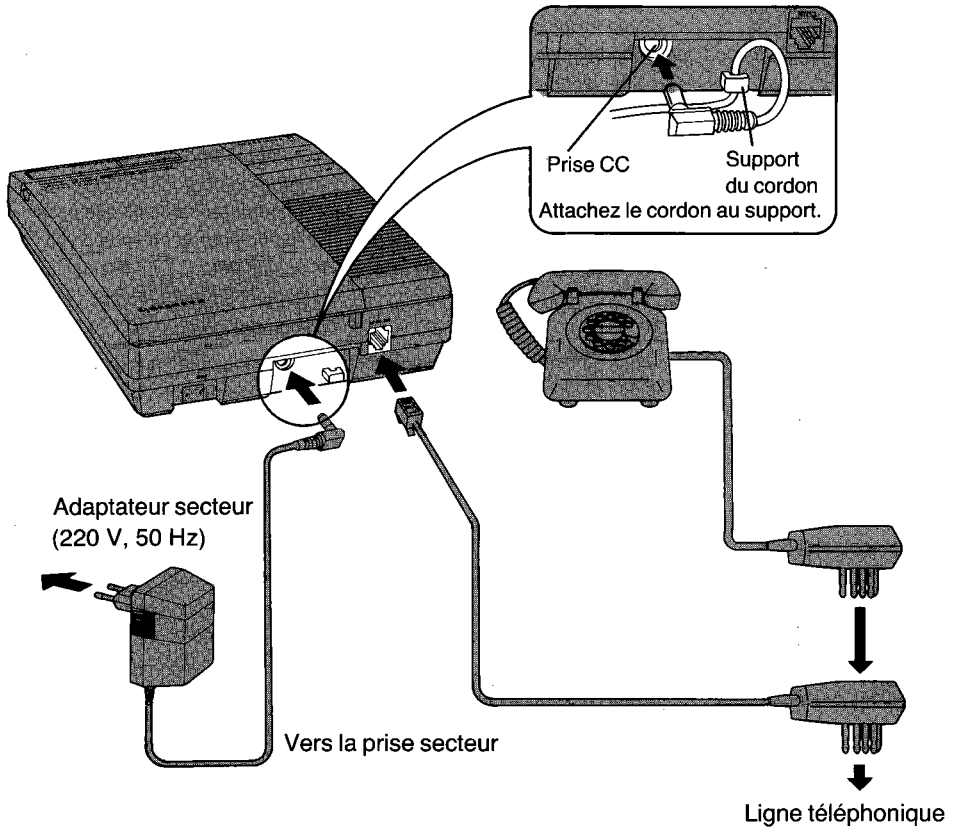

Insérez d'abord les cassettes "annonce" et "messages" avant de raccorder l'adaptateur secteur à la prise secteur. (Voir page 6.)

- **UTILISEZ EXCLUSIVEMENT** l'adaptateur secteur **PANASONIC**.
- Pendant l'utilisation de l'appareil, le boîtier de l'adaptateur secteur peut chauffer. Ne vous inquiétez pas, cela est normal.

REGLAGES INITIAUX

Réglage du commutateur CPC
Placez le commutateur sur la position "A" (ligne sans fonction de mise en attente des appels).
Si votre ligne téléphonique possède une fonction de mise en attente des appels ou si l'enregistrement de certains messages est incomplet, placez le commutateur sur la position "B".

Nombre de sonneries

- 2 L'appareil répond après la deuxième sonnerie.
- 4 L'appareil répond après la quatrième sonnerie.
- AUTO Voir "PROCEDURE D'APPEL ECONOMIQUE" sur cette page.

Sélecteur de durée d'enregistrement

- VOX Enregistrement du message dans son intégralité (Max. 5 MIN).
- 1 minute .. Enregistrement d'une durée maximum d'une minute. (1 MIN)

Code de commande à distance
Le code de commande à distance se compose de 2 chiffres. Le premier chiffre est réglé d'origine tandis que le deuxième peut être choisi par l'utilisateur (2 ou 8).
Pour le réglage du code de commande à distance, reportez-vous également à la page 14.

PROCEDURE D'APPEL ECONOMIQUE

Cette fonction vous permet d'économiser le coût d'une communication lorsque vous appelez votre répondeur et qu'aucun message n'a été enregistré.

1 Réglez le sélecteur de sonneries sur la position **AUTO**.

- Si le répondeur ne s'enclenche pas à la troisième sonnerie, raccrochez immédiatement. Cela signifie qu'aucun message n'a été reçu. De cette façon, vous économisez les frais d'une communication.
- Si le répondeur s'enclenche à la deuxième sonnerie: cela signifie qu'un message au moins a été enregistré.
- Après la lecture à distance de tous les messages enregistrés, l'appareil répond à l'appel suivant après la quatrième sonnerie. S'il s'enclenche après la deuxième sonnerie, cela signifie qu'un nouveau message au moins a été enregistré.

MISE EN PLACE DES CASSETTES

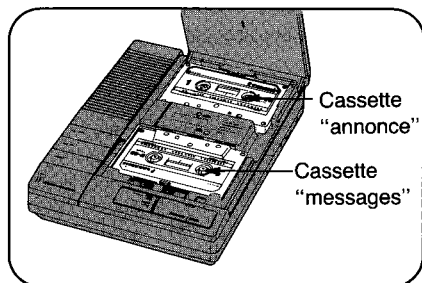

1 Soulevez le couvercle et insérez les cassettes "annonce" et "messages" de la manière illustrée.

- Deux cassettes sont fournies d'origine. Utilisez la cassette C15 pour l'annonce et la cassette C60 pour les messages.

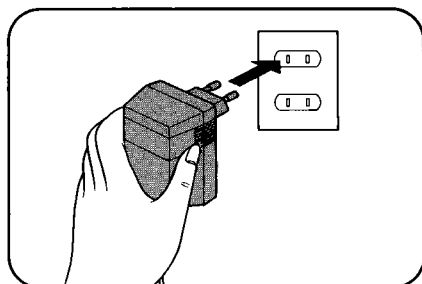

2 Raccordez l'adaptateur secteur à la prise secteur.

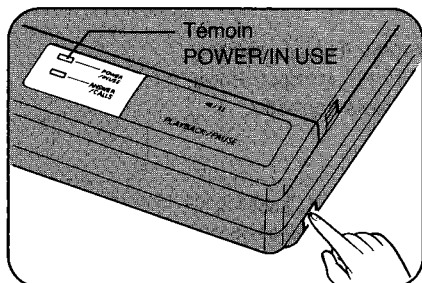

3 Placez l'interrupteur POWER ON/OFF sur la position "ON".

- La cassette "annonce" est réinitialisée.

REMARQUE:

- Cet appareil se met automatiquement sous tension et réinitialise la cassette "annonce" **3 minutes** après le raccordement de l'adaptateur secteur, même si l'interrupteur **POWER ON/OFF** n'est pas sur la position "ON".
- **Quand vous changez la cassette "annonce":**
Appuyez simultanément sur la touche **OGM PLAY** et sur la touche **REW** pour réinitialiser la bande.

Comment enregistrer une annonce

Avant de mettre votre appareil en service, vous devez enregistrer une annonce pour signaler à votre correspondant que vous êtes absent et l'inviter à vous laisser un message.

ENREGISTREMENT DE L'ANNONCE

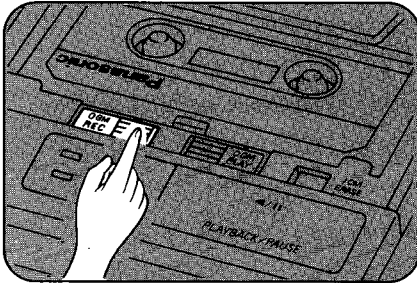

- 1 Maintenez la touche **OGM REC** enfoncée jusqu'à ce qu'un long signal sonore retentisse. Ensuite, relâchez-la.

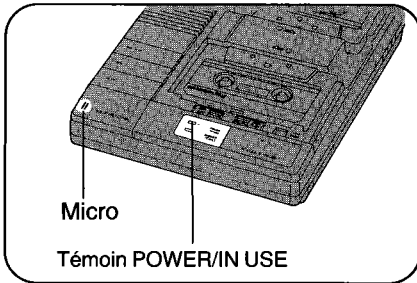

- 2 Après le long signal sonore, parlez clairement et à voix haute en vous tenant à environ 20 cm du micro (MIC).

- Le témoin IN USE clignote.
- La durée d'enregistrement est limitée à la durée de la cassette.

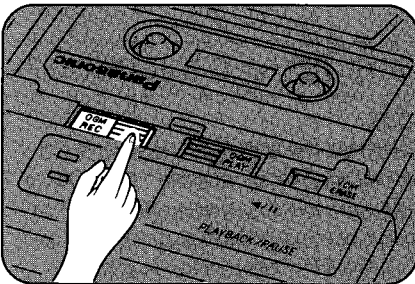

- 3 En fin d'enregistrement, appuyez à nouveau sur la touche **OGM REC**.

- La bande est rebobinée jusqu'au début et l'appareil est prêt à recevoir les messages de vos correspondants.

REMARQUE:

Si vous arrêtez de parler pendant plus de 2 secondes en cours d'enregistrement, un signal d'avertissement retentit six fois et la bande est rebobinée. Recommencez alors à partir du point 1 dès que la bande est complètement rebobinée.

CONTROLE DE L'ANNONCE

Vous pouvez contrôler votre annonce à tout moment.

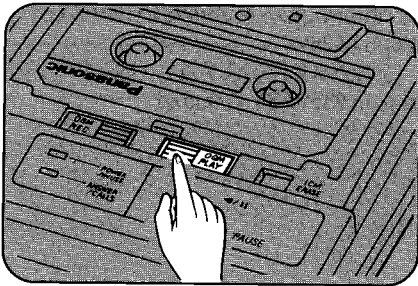

1 Appuyez sur la touche **OGM PLAY**.

- L'appareil lit l'annonce puis rebobine la bande jusqu'au début.
- Pendant la lecture, réglez éventuellement le volume au moyen de la commande du **VOLUME** située sur le côté gauche de votre appareil.

Pour arrêter la lecture de l'annonce, appuyez sur la touche **OGM PLAY**.

REMARQUE:

- 7 secondes après la lecture ou l'enregistrement de l'annonce, l'appareil passe automatiquement en mode de réponse.

● Mode de réponse:

Quand l'appareil reçoit un appel, il répond automatiquement et enregistre les messages de vos correspondants sur la cassette "messages".

EXEMPLES D'ANNONCE

Quand la durée d'enregistrement est réglée sur "VOX"

(Pour le réglage de la durée d'enregistrement, voir page 5.):

"Bonjour, vous êtes bien chez Dupont. Nous sommes dans l'impossibilité de vous répondre pour l'instant. Si vous souhaitez que nous vous rappelions, laissez-nous votre nom, votre numéro de téléphone et votre message après le signal. Merci de votre appel."

"Vous êtes bien chez Panasonic (votre nom ou celui de votre entreprise). Nous vous remercions de votre appel. Toutefois, nos bureaux sont fermés jusqu'à neuf heures du matin. Veuillez nous laisser votre nom, votre numéro de téléphone et votre message après le signal. Nous vous rappellerons dès que possible. Merci."

Quand la durée d'enregistrement est réglée sur "1 MIN":

"Bonjour, vous êtes bien chez (votre nom, celui de votre entreprise et/ou votre numéro de téléphone). Je suis désolé de ne pas pouvoir vous répondre pour l'instant. Veuillez laisser un message après le signal. **Vous disposez d'une minute pour enregistrer votre message.** Merci."

Avant de vous absenter

ENREGISTREMENT DES MESSAGES

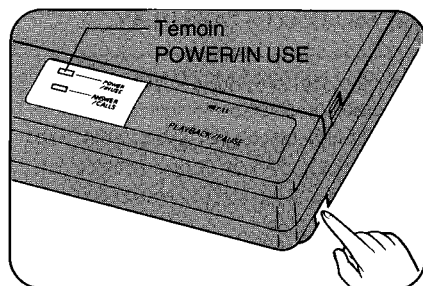

1 Placez l'interrupteur **POWER ON/OFF** sur la position "**ON**".

- Le témoin **POWER** s'allume.

REMARQUE:

- L'appareil passe automatiquement en mode de réponse 7 secondes après que l'interrupteur **POWER ON/OFF** ait été mis sur la position "**ON**" ou après que n'importe quelle autre opération soit terminée. Quand le téléphone sonne, l'appareil lit votre annonce puis enregistre les messages de vos correspondants sur la cassette.
- Si vous ne souhaitez pas régler votre appareil sur le mode de réponse, placez l'interrupteur **POWER ON/OFF** en position "**OFF**".

PREPARATION DE LA CASSETTE "MESSAGES"

Après la lecture des messages, l'appareil passe automatiquement en mode de réponse.

- Pour enregistrer les messages ultérieurs à la suite du dernier message enregistré, laissez l'appareil sur ce mode. Les messages seront sauvegardés.
- Pour enregistrer les messages ultérieurs à partir du début de la cassette;

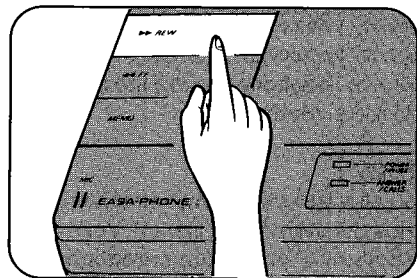

1 Appuyez sur la touche **REW**.

Lecture des messages enregistrés

- Le témoin ANSWER/CALLS clignote quand des messages ont été enregistrés. (Trois clignotements suivis d'une pause signifie que 3 messages ont été enregistrés.)
- En cas de panne de secteur, le témoin ANSWER/CALLS clignote lentement dès que la tension est rétablie.

LECTURE DES MESSAGES

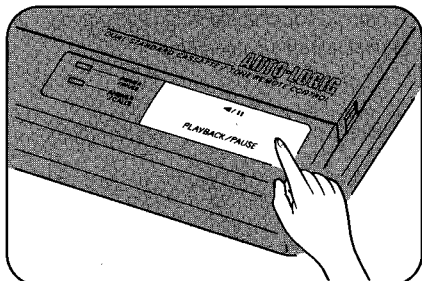

1 Appuyez sur la touche **PLAYBACK/PAUSE**.

- Réglez le volume au moyen de la commande du **VOLUME** (située sur le côté gauche de votre appareil).

AUTO-LOGIC (commande par touche unique):

Il vous suffit d'appuyer sur la touche **PLAYBACK/PAUSE** pour rebobiner automatiquement la bande et lire les messages enregistrés. En fin de lecture, 3 signaux sonores retentissent. 7 secondes plus tard, l'appareil passe en mode de réponse et sauvegarde automatiquement tous les messages enregistrés.

- Les messages ultérieurs seront enregistrés après le dernier message.
- Pour enregistrer les messages ultérieurs à partir du début de la cassette, appuyez sur la touche **REW**.
- Pour interrompre temporairement la lecture, appuyez une première fois sur la touche **PLAYBACK/PAUSE**. Le témoin IN USE clignote. Pour poursuivre la lecture, appuyez à nouveau sur cette touche.
- Pour rebobiner la bande, appuyez sur la touche **REW**.
- Pour bobiner la bande, appuyez sur la touche **FF**.

RELECTURE DE TOUS LES MESSAGES

- 1 En fin de lecture des messages enregistrés, attendez que le témoin ANSWER/CALLS s'allume.
- 2 Appuyez sur la touche **PLAYBACK/PAUSE**.
- L'appareil lit à nouveau tous les messages enregistrés.
 - Si vous enfoncez la touche **PLAYBACK/PAUSE** avant que le témoin ANSWER/CALLS s'allume, appuyez sur la touche **REW** pour rebobiner la bande. Dans les 7 secondes qui suivent le rebobinage, appuyez sur la touche **PLAYBACK/PAUSE** pour lire à nouveau tous les messages.

Autres particularités

ENREGISTREMENT D'UNE NOTE

Chez vous, vous pouvez enregistrer une note sur la cassette "messages" à l'intention de la personne qui écoutera les messages enregistrés pendant votre absence.

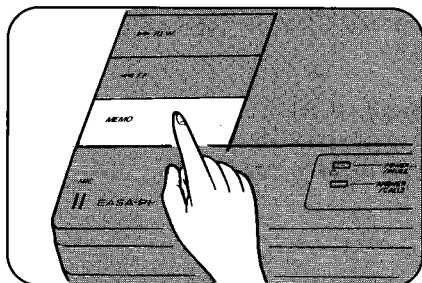

- 1 Appuyez sur la touche **MEMO** jusqu'à ce qu'un signal sonore retentisse.

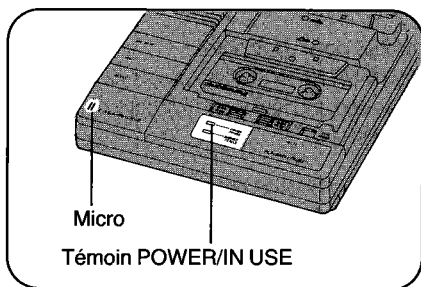

- 2 Parlez dans le micro.

- Le témoin IN USE se met à clignoter.

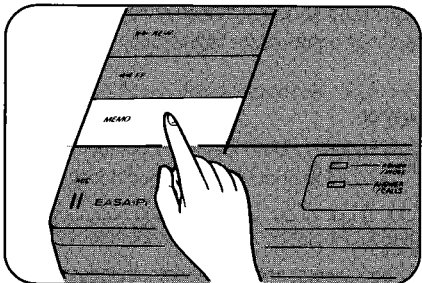

- 3 En fin d'enregistrement, appuyez à nouveau sur la touche **MEMO**.

- Le témoin IN USE cesse de clignoter.
- Le témoin ANSWER/CALLS se met à clignoter pour signaler que votre note est enregistrée et que l'appareil est prêt à répondre aux appels de vos correspondants.
- Les nouveaux messages seront automatiquement enregistrés après votre note.

SAUVEGARDE DES MESSAGES ENREGISTRÉS

Vous pouvez sauvegarder les messages que vous désirez conserver.

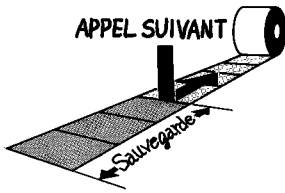

1 Faites défiler la bande jusqu'à la fin du message que vous souhaitez sauvegarder.

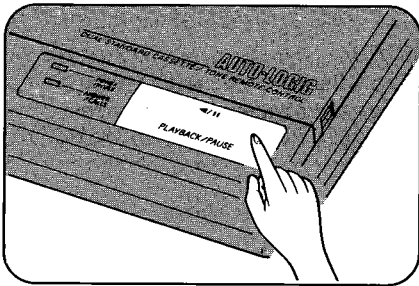

2 Appuyez sur la touche **PLAYBACK/PAUSE** pour passer en mode d'arrêt momentané.

- Le témoin IN USE se met à clignoter.

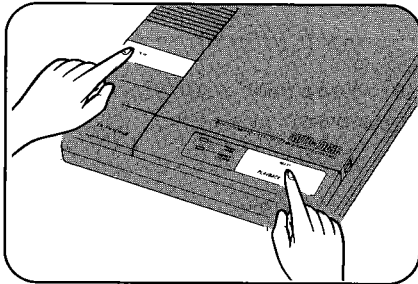

3 Appuyez simultanément sur la touche **PLAYBACK/PAUSE** et sur la touche **REW.**

- Le témoin IN USE cesse de clignoter.
- Le témoin ANSWER/CALLS s'allume.

EFFACEMENT DES MESSAGES ENREGISTRÉS

Pour effacer les messages enregistrés, une fois qu'ils ont été lus, il vous suffit d'appuyer sur la touche ICM ERASE.



1 Appuyez sur la touche **ICM ERASE** et maintenez-la enfoncée jusqu'à ce qu'un signal sonore retentisse.

- Les messages enregistrés sont effacés pendant le rebobinage de la bande.

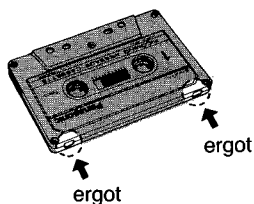

REMARQUE:

La bande est effacée même si les ergots de protection contre l'effacement sont brisés.

FILTRAGE DES APPELS

Vous pouvez écouter un message pendant son enregistrement et décrocher éventuellement le combiné pour répondre à votre correspondant avant que l'enregistrement de son message soit terminé.

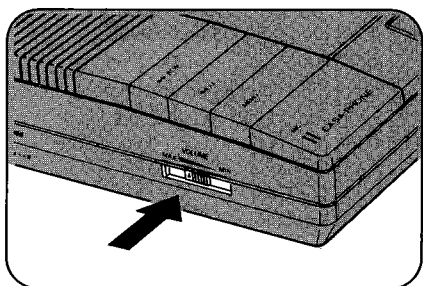

1 Réglez la commande du volume.

Si vous désirez répondre à votre correspondant pendant l'enregistrement de son message, décrochez le combiné et parlez.

Le répondeur-enregistreur arrête automatiquement l'enregistrement et reste prêt à répondre à l'appel suivant.

Commande du répondeur à distance

Vous trouverez aux pages suivantes la description des fonctions ci-après:

- REGLAGE DU CODE DE COMMANDE A DISTANCE
- LECTURE DES MESSAGES
- LECTURE DES NOUVEAUX MESSAGES (LECTURE AVEC MEMOIRE)
- REBOBINAGE/BOBINAGE DE LA BANDE EN MODE DE LECTURE DES MESSAGES
- ENREGISTREMENT D'UN MESSAGE D'INDEX
- REINITIALISATION DE LA CASSETTE "MESSAGES"
- SURVEILLANCE DES BRUITS AMBIANTS
- MODIFICATION DE L'ANNONCE
- ENREGISTREMENT DE MESSAGES SANS LECTURE DE L'ANNONCE
- ACTIVATION/DESACTIVATION DU MODE DE REPONSE

REGLAGE DU CODE DE COMMANDE A DISTANCE

Pour commander à distance votre appareil, vous devez définir et noter son code de commande à distance. Ce code se compose de 2 chiffres. Le premier est réglé d'origine tandis que le deuxième est choisi par l'utilisateur ("2" ou "8").

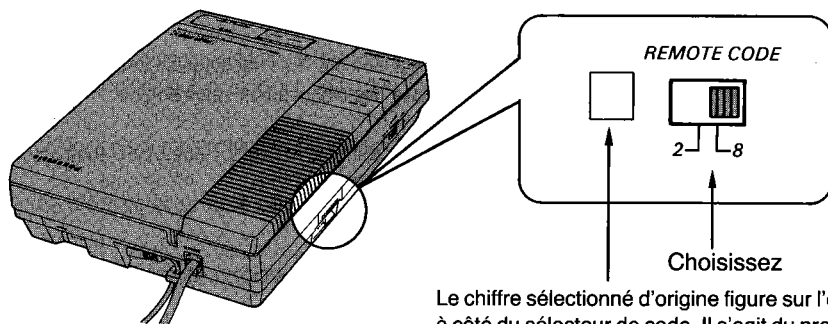

Le chiffre sélectionné d'origine figure sur l'étiquette, à côté du sélecteur de code. Il s'agit du premier chiffre du code de commande à distance.

Exemple: Si le chiffre sélectionné d'origine est "4", votre numéro de code peut être "42" ou "48" selon la position du sélecteur de code de commande à distance.

Vous trouverez page 20 un **aide-mémoire reprenant les procédures de commande à distance**. Détachez-le du mode d'emploi afin de pouvoir le consulter au besoin.

LECTURE DES MESSAGES

Pour lire les messages enregistrés, **il vous suffit de composer votre numéro de code.**



1 Appelez votre répondeur-enregistreur et composez votre **numéro de code** (2 chiffres) pendant la lecture de l'annonce.

- Un signal sonore retentit suivi d'une série d'autres signaux (8 max.) qui vous indiquent le nombre de messages enregistrés.
- Le répondeur rebobine la bande jusqu'au début. Après une série de brefs signaux sonores, la lecture de tous les messages enregistrés commence.



2 Ecoutez les messages enregistrés.

- 3 signaux sonores retentissent après la lecture du dernier message.



3 Raccrochez.

- Tous les messages sont automatiquement sauvegardés.

LECTURE DES NOUVEAUX MESSAGES (LECTURE AVEC MEMOIRE)

Si, au cours d'un précédent appel, vous avez déjà écouté les messages enregistrés, vous pouvez décider de les sauter **pour n'écouter que les nouveaux messages.**



1 Appelez votre répondeur-enregistreur et composez votre **numéro de code** pendant la lecture de l'annonce.



2 Après les signaux sonores indiquant le nombre de messages enregistrés, appuyez sur la touche "4".

- L'appareil passe en mode de lecture des nouveaux messages.
- Vous pouvez sauter les messages déjà lus en appuyant sur la touche "4" pendant leur lecture.

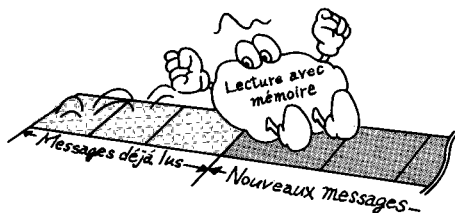

REBOBINAGE/BOBINAGE DE LA BANDE EN MODE DE LECTURE DES MESSAGES

Rebobinage



1 Appuyez sur la touche "1".

- La bande est rebobinée sur une longueur qui correspond à environ 15 secondes de lecture.

Bobinage



1 Appuyez sur la touche "2".

- La bande est bobinée sur une longueur qui correspond à environ 15 secondes de lecture.

ENREGISTREMENT D'UN MESSAGE D'INDEX

Après avoir pris connaissance de tous les messages, vous pouvez laisser un message d'index à l'intention de la personne qui collecte les messages.

- 1 Commencez à parler immédiatement après les deux derniers signaux sonores.
- 2 En fin d'enregistrement, raccrochez.

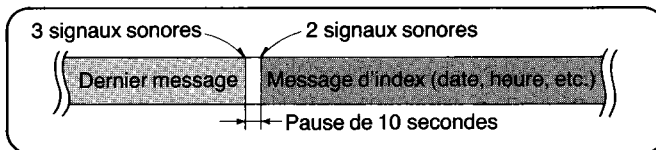

REINITIALISATION DE LA CASSETTE "MESSAGES"

Pour que les messages ultérieurs soient enregistrés en début de cassette, procédez de la manière suivante pendant ou après la lecture des messages déjà enregistrés:



- 1 Appuyez sur la touche "3".
 - La bande est rebovinée jusqu'au début et un signal sonore retentit pour indiquer sa réinitialisation.

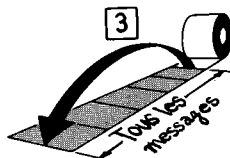

Après la lecture de tous les messages.

En cas d'utilisation de la lecture avec mémoire



- 1 Appuyez sur la touche "3".
 - La bande est rebovinée jusqu'au début des **nouveaux messages enregistrés** et un signal sonore retentit.

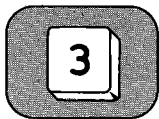

- 2 Appuyez à nouveau sur la touche "3".
 - Un signal sonore retentit et l'appareil est prêt à enregistrer les messages ultérieurs à partir du début de la cassette "messages".

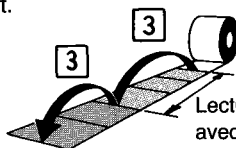

Après avoir utilisé la lecture avec mémoire.

En cas de réinitialisation fortuite de la bande



- 1 Appuyez sur la touche "2" après que la bande ait été réinitialisée (un signal sonore retentit) puis raccrochez.
 - La bande est bobinée jusqu'à la fin des messages enregistrés.

SURVEILLANCE DES BRUITS AMBIANTS

Vous pouvez écouter pendant 30 secondes les bruits ambiants dans la pièce où se trouve le répondeur-enregistreur.

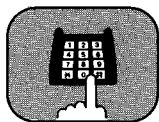

- 1 Appelez votre répondeur-enregistreur et composez votre **numéro de code** pendant la lecture de l'annonce.



- 2 Appuyez sur la touche "5" immédiatement après les signaux sonores indiquant le nombre de messages enregistrés.
 - Vous pouvez écouter les bruits ambiants pendant 30 secondes.
 - Pour prolonger l'écoute, appuyez à nouveau sur la touche "5" dans les 10 secondes qui suivent l'émission du signal sonore.

MODIFICATION DE L'ANNONCE

Vous pouvez enregistrer une nouvelle annonce à distance en procédant de la manière suivante:



- 1 Appelez votre répondeur-enregistreur et composez votre **numéro de code** pendant la lecture de l'annonce.



- 2 Appuyez sur la touche "7" immédiatement après les signaux sonores indiquant le nombre de messages enregistrés.
 - Une série de brefs signaux sonores retentit jusqu'à ce que la bande "annonce" soit réinitialisée. Vous entendez ensuite un long signal sonore.



- 3 Après ce long signal sonore, parlez clairement et à voix haute.



- 4 En fin d'enregistrement, appuyez sur la touche "9".
 - L'appareil lit la nouvelle annonce pour vous permettre de la contrôler ou de la modifier.

REMARQUE:

Si vous arrêtez de parler pendant plus de 2 secondes en cours d'enregistrement, 6 signaux d'avertissement retentissent. Appuyez alors sur la touche "7" dans les 10 secondes qui suivent l'émission de ces signaux et recommencez la procédure à partir du point 2.

ENREGISTREMENT DES MESSAGES SANS LECTURE DE L'ANNONCE

Si vous ou votre correspondant ne souhaitez pas entendre l'annonce, **vous pouvez passer directement en mode d'enregistrement des messages.**



- 1 Appelez votre répondeur-enregistreur.

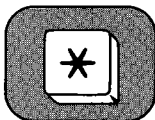

- 2 Pendant la lecture de l'annonce, appuyez sur la touche "*".



- 3 **Parlez** clairement et à voix haute après le long signal sonore pour enregistrer votre message.

ACTIVATION/DESACTIVATION DU MODE DE REPONSE

Vous pouvez facilement activer ou désactiver à distance le mode de réponse.

Activation



1 Appelez votre répondeur-enregistreur.

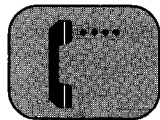

2 Laissez sonner **15 fois**.
• Raccrochez après la lecture de l'annonce.
• L'appareil est prêt à répondre à l'appel suivant.

Désactivation



1 Appelez votre répondeur-enregistreur et composez votre **numéro de code** (2 chiffres) pendant la lecture de l'annonce.

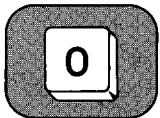

2 Appuyez sur la touche "**0**".
• L'appareil ne répond plus aux appels.

Entretien

Comme les mécanismes des têtes et du cabestan sont en contact avec la bande, des poussières et des résidus de la bande peuvent facilement s'accumuler sur ces pièces et provoquer de la distorsion. Nettoyez donc ces pièces à intervalles réguliers en procédant de la manière décrite ci-dessous.

● **Nettoyez la surface des têtes, le galet de pression et le cabestan avec un coton-tige.**

Si ces pièces sont extrêmement sales, imbibe le coton-tige d'alcool.

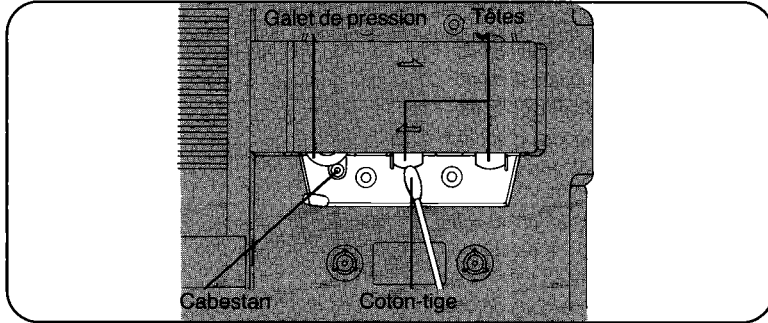

- Évitez d'utiliser des objets métalliques ou magnétiques, un tournevis par exemple, à proximité des têtes car vous risqueriez de les magnétiser.
- Ne huilez aucune pièce de l'appareil.

Aide-mémoire

Commande à distance par tonalités

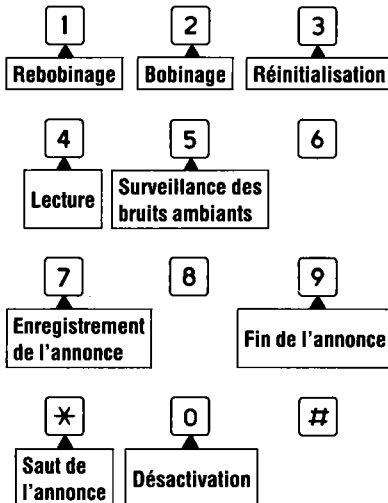

- Pour activer à distance le mode de réponse, appelez votre appareil. Laissez sonner 15 fois. Raccrochez après la lecture de l'annonce.
- Pour désactiver le mode de réponse à distance, composez votre numéro de code.
→ appuyez sur **0**. → raccrochez.
- Appuyez fermement sur les touches.

Cassettes

- Pour préserver la qualité et les performances de votre appareil, nous vous conseillons **d'utiliser la deuxième face de la cassette après 6 mois et de remplacer la cassette chaque année**, en supposant que l'appareil réponde à environ 10 appels par jour.
- Si la bande est usée ou vient à briser, remplacez la cassette par une cassette "NORMALE" de haute qualité. Choisissez une cassette Panasonic (C30, C60 ou C90), TDK ou MAXELL. N'utilisez jamais de cassette Métal ou Chrome.
- Ne placez jamais une cassette à proximité d'une source magnétique, notamment un aimant ou un téléviseur, car vous risqueriez de l'effacer.
- Si la bande est lâche, tendez-la en tournant le moyeu de la cassette à l'aide d'un crayon, comme illustré.

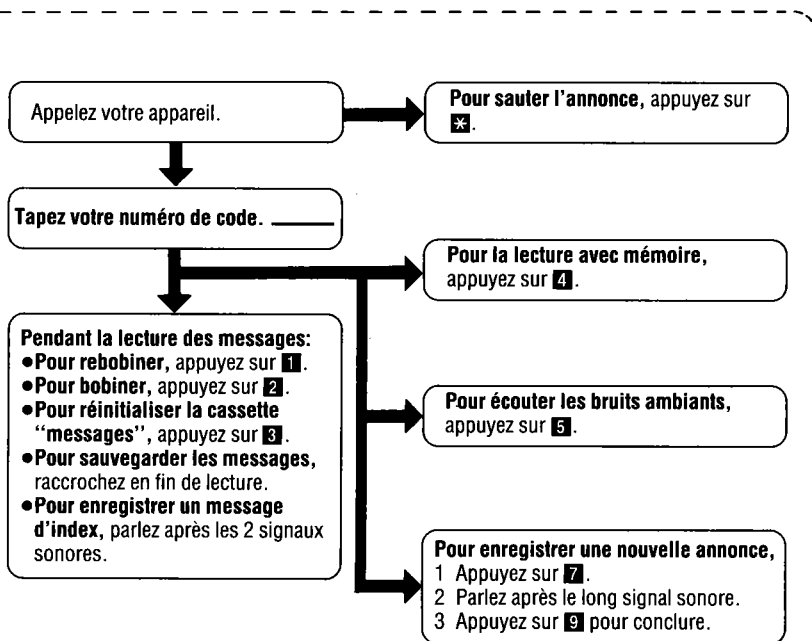
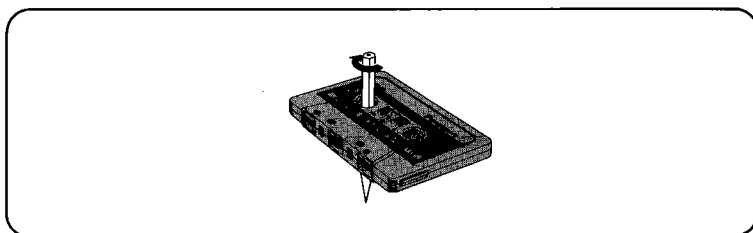

Dépistage des anomalies

Problème

Cause et solution

- L'appareil ne réagit pas à l'appui d'une touche quelconque.
- Impossible de retirer la cassette de l'appareil.

Branchez l'adaptateur secteur puis mettez l'appareil sous tension.

- L'appareil est en mode de réponse mais les messages ne sont pas enregistrés.
- La sonnerie continue de retentir et l'appareil ne répond à aucun appel.

- Absence ou rupture de la bande de la cassette "annonce" ou de la cassette "messages". Remplacez la cassette par une cassette neuve.
- Enregistrement incorrect de l'annonce. Recommencez-le.

L'appareil ne fonctionne pas. Toutefois, le signal sonore retentit 6 fois et le témoin ANSWER/CALLS clignote rapidement.

- La bande de la cassette "annonce" est peut-être brisée. Remplacez-la par une cassette neuve.
- Nettoyez les têtes. (Voir page 20.)

Pendant l'enregistrement d'une annonce, le signal sonore retentit 6 fois.

Recommencez l'enregistrement de votre annonce. Parlez clairement et à voix haute. Pendant l'enregistrement, évitez d'arrêter de parler pendant plus de 2 secondes.

Pendant la lecture de la cassette "annonce" ou de la cassette "messages", le niveau sonore est bas, même si la commande du volume est réglée au maximum.

Nettoyez les têtes. (Voir les instructions d'entretien page 20.)

Après lecture de tous les messages, vous souhaitez enregistrer l'appel suivant à la suite du dernier message enregistré, il vous suffit de raccrocher.

- Attendez 7 secondes. L'appareil sera alors prêt à enregistrer l'appel téléphonique suivant.
- En cas de commande à distance,

L'appareil ne réagit pas à l'appui d'une touche de commande à distance.

- Vérifiez si le code de commande à distance introduit est correct.
- Enregistrez votre annonce dans un endroit calme.

Enregistrement incomplet de certains messages.

Placez le commutateur CPC sur la position "B". (Voir page 5.)

La bande "messages" continue de défiler après que le correspondant ait raccroché.

Placez le sélecteur de durée d'enregistrement sur la position "1 MIN".

Divers

- En cas de problème, débranchez l'appareil de la ligne téléphonique et remplacez-le par un téléphone en parfait état de marche. Si celui-ci fonctionne correctement, confiez la réparation de votre répondeur-enregistreur à votre technicien Panasonic. Par contre, si le téléphone ne fonctionne pas correctement, adressez-vous à la RTT.
- Nettoyez le coffret au moyen d'un linge doux. N'utilisez jamais de benzène, de dissolvant (thinner), d'autres solvants ou de poudre abrasive.
- Eloignez l'appareil des sources de chaleur et des appareils électriques qui engendrent des parasites, notamment les lampes fluorescentes, les moteurs et les téléviseurs. Ces sources de parasites peuvent entraver le bon fonctionnement de l'appareil.
- Gardez l'appareil à l'abri de la poussière, de l'humidité, des températures élevées et des vibrations. Evitez toute exposition directe au soleil.
- N'introduisez jamais de fil, d'aiguille ou tout autre objet dans les orifices de ventilation ou autres ouvertures de l'appareil.

AVERTISSEMENT:

Pour écarter tout risque d'incendie ou d'électrocution, n'exposez pas cet appareil à la pluie ou à l'humidité.

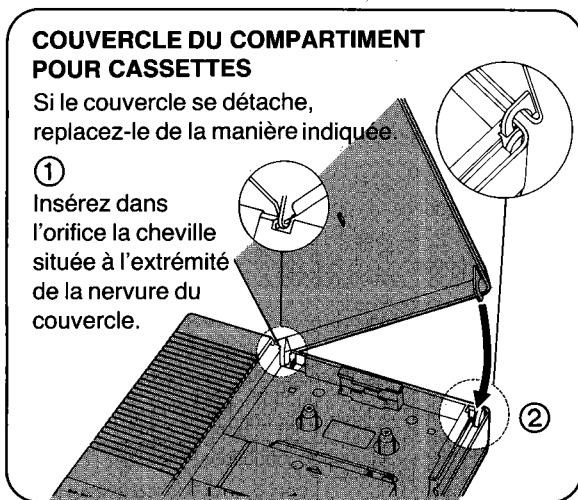

Matsushita Electric Industrial Co., Ltd.

Central P.O. Box 288, Osaka 530-91, Japan

KX-T1456BS
KX-T1476BS

**Betreft/Conceme: Erratum: P-13 (1456BS) Gebruiksaanwijzing.
P-23 (1476BS) Manuel d'utilisation.**

xx Meeluisteren van Binnenkomende Oproepen.

— *Desgewenst kunt U binnenkomende boodschappen beluisteren terwijl ze worden opgenomen.*

1. *Stel het gewenste volume in.*

— *Als U tijdens het opnemen van de binnenkomende boodschap met Uw correspondent wenst te spreken, haak af en schakel het toestel uit (On/Off toets) en spreek.*

Het toestel stopt onmiddellijk met opnemen.

— *Voor een volgende opname, vergeet niet het toestel terug aan te schakelen (On/Off toets).*

xx Filtrage des Appels.

— *Vous pouvez écouter un message entrant pendant son enregistrement.*

1. *Réglez le volume au niveau souhaité.*

— *Si vous désirez répondre pendant son enregistrement, vous décrochez le combiné téléphonique et éteignez le repondeur (Touche On/Off).*

L'appareil n'est plus en mode d'enregistrement.

— *Pour l'enregistrement de la communication suivante, n'oubliez pas de rallumer l'appareil (Touche On/Off).*