

Panasonic

Téléphone sans fil numérique

Modèle **KX-TCD230FR**

Téléphone sans fil numérique
avec répondeur

Modèle **KX-TCD240FR**

Résumé

Pour plus de détails, veuillez consulter le Manuel utilisateur.

Commandes

Combiné

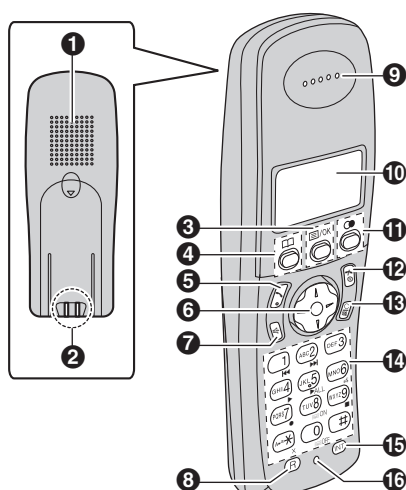

*Le modèle illustré est le KX-TCD240.

- ❶ Haut-parleur
- ❷ Contact de charge
- ❸ [☰/OK] (Menu/Validation)
- ❹ [📖] (Répertoire)
- ❺ [📞] (Prise de ligne)
- ❻ Touche de navigation
 - [▲][▼]: pour rechercher le réglage désiré dans les menus.
 - [▶]: pour sélectionner la donnée souhaitée ou déplacer le curseur vers la droite.
 - [◀]: pour revenir à l'écran précédent ou déplacer le curseur vers la gauche.
- ❼ [🔊] (Haut-parleur)
- ❽ [R] (Rappel)
- ❾ Ecouteur
- ❿ Ecran
- ⓫ [⏪] (Renumérotation/Pause)
- ⓬ [🔌] (Mise hors/Sous tension)
- ⓭ [C/🗑️] (Annulation/Désactivation du micro)
- ⓮ Clavier de numérotation
 - Les icônes sous les touches de numérotation illustrées ci-dessus (▶, ☎, ■, etc.) ne figurent que sur le modèle KX-TCD240. Ces icônes indiquent les opérations du répondeur.
- ⓯ [INT] (Intercommunication)
- ⓰ Microphone

Base (KX-TCD230)

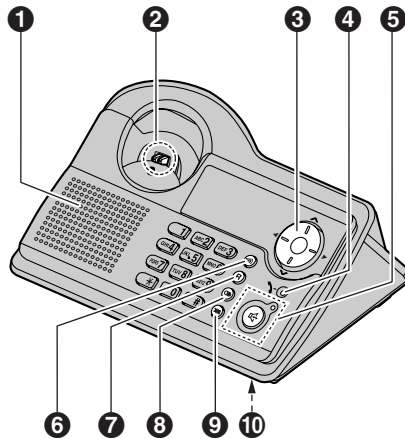

- 1 Haut-parleur**
- 2 Contact de charge**
- 3 Touche de navigation**
 - [^][v]: pour régler le volume de la sonnerie et du haut-parleur.
 - [◀][▶]: pour sélectionner la sonnerie souhaitée.
- 4 Voyant d'utilisation**
 - S'allume lorsqu'un combiné est en cours d'utilisation (appel, etc.).
 - Clignote lorsque vous recevez un appel.
- 5 [🔊] (Haut-parleur)/Voyant du haut-parleur**
- 6 [☎] (Appel)**
- 7 [R] (Rappel)**
- 8 [●] (Renumérotation/Pause)**
- 9 [🔇] (Désactivation du micro)**
- 10 Microphone**

Base (KX-TCD240)

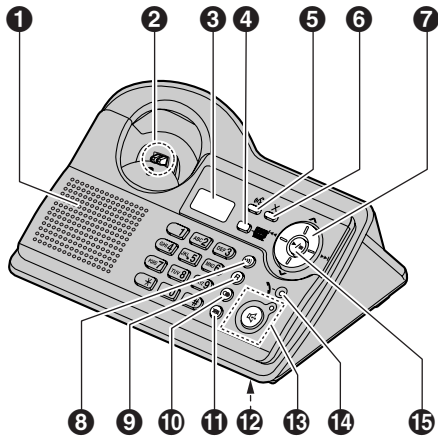









- ❶ Haut-parleur
- ❷ Contact de charge
- ❸ Ecran
- ❹ [Répondeur activé]/Voyant du répondeur
- ❺ [☎] (Message d'accueil)
- ❻ [X] (Effacer)
- ❼ Touche de navigation
 - [^][v]: pour régler le volume de la sonnerie et du haut-parleur.
 - [◀][▶]: pour sélectionner la sonnerie souhaitée ou pour répéter/sauter les messages enregistrés.
- ❽ [☎] (Appel)
- ❾ [R] (Rappel)
- ❿ [●] (Renumérotation/Pause)
- ⓫ [☒] (Désactivation du micro)
- ⓬ Microphone
- ⓭ [🔊] (Haut-parleur)/Voyant du haut-parleur
- ⓮ Voyant d'utilisation
 - S'allume lorsqu'un combiné est en cours d'utilisation (appel, modification du répertoire partagé, utilisation du répondeur, etc.).
 - Clignote lorsque vous recevez un appel ou lorsque le répondeur répond à un appel.
- ⓯ [▶■] (Lecture/Arrêt)

Ecrans

Icônes d'affichage du combiné

Différentes icônes apparaissent sur l'écran du combiné pour indiquer l'état en cours de l'appareil.

	Dans la zone de couverture d'une base	[N]	Le mode nuit est activé.
	● Clignotant : le combiné recherche la base. (le combiné est hors de la zone de couverture de la base, le combiné n'est pas enregistré sur la base ou la base n'est pas alimentée en électricité)	[X]	Le clavier est verrouillé.
		[2]	Numéro du combiné : l'icône à gauche affiche l'exemple du combiné n°2.
	Le combiné accède à la base. (intercommunication, recherche, modification de réglages de la base, etc.)	-2-	Numéro de la base : l'icône à gauche affiche l'exemple de la base n°2.
	Le combiné est en communication avec l'extérieur.		Nouveau message SMS reçu (utilisateurs SMS uniquement)
	La fonction d'appel interdit est activée.		Nouveau message vocal reçu (utilisateurs de la messagerie vocale uniquement)
	Le répondeur est activé. (KX-TCD240 uniquement)	[OCCUPE]	Utilisateurs du modèle KX-TCD230 : La base ou un autre combiné est en communication.
	Niveau de charge		Utilisateurs du modèle KX-TCD240 : La base est en communication. Un autre combiné est en communication ou utilise le répondeur.
[VE]	L'amplificateur de voix est réglé sur une tonalité élevée ou faible.		

Icônes d'affichage de la base (KX-TCD240 uniquement)

Les icônes suivantes apparaissent sur l'écran de la base pour indiquer l'état en cours de l'appareil.

	Le répondeur répondra aux messages avec un message d'accueil et le message de l'appelant ne sera pas enregistré.		Le volume de la sonnerie est désactivé.
---	--	---	---

Raccordements

Lorsque l'adaptateur secteur est branché, un petit bip est émis. Si vous n'entendez pas de bip, vérifiez les connexions.

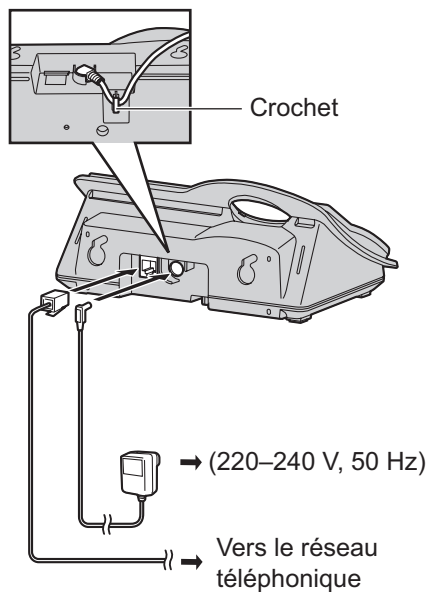

Important:

- N'utilisez que l'adaptateur secteur et le cordon téléphonique fournis avec l'appareil.

Remarque:

- Ne raccordez jamais le câble du téléphone pendant un orage.
- L'adaptateur secteur doit rester branché en permanence. (Il est normal que l'adaptateur soit chaud pendant son utilisation.)

Installation de la batterie

Insérez les batteries, pôle négatif (⊖) en premier. Refermez le couvercle du combiné. **Placez le combiné sur la base pendant environ 7 heures avant la première utilisation.**

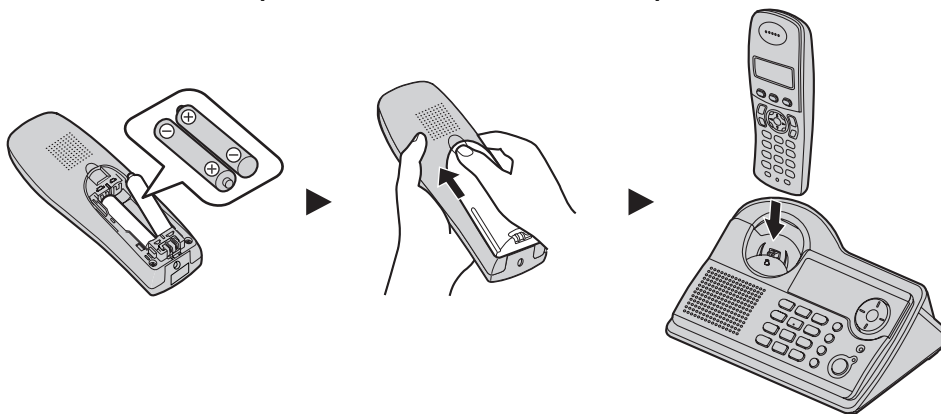

*Le modèle illustré est le KX-TCD230.

Remarque:

- N'utilisez que des batteries rechargeables.

Mise sous tension

Appuyez sur la touche **[*0]** pendant environ 1 seconde.

Réglage du mode de numérotation (tonalité/impulsions)

- 1 Appuyez sur la touche **[≡/OK]**.
- 2 Sélectionnez **"PROG. BASE"**, puis appuyez sur la flèche **[▶]**.
- 3 Entrez "0000" (code PIN de la base par défaut).
- 4 Sélectionnez **"OPTIONS D'APPEL"**, puis appuyez sur la flèche **[▶]**.
- 5 Sélectionnez **"TYPE DE NUM."**, puis appuyez sur la flèche **[▶]**.
- 6 Sélectionnez le réglage souhaité, puis appuyez sur la flèche **[▶]**.
- 7 Appuyez sur la touche **[*0]**.

Réglage de l'heure et de la date



















- 1 Appuyez sur la touche **[≡/OK]**.
- 2 Sélectionnez **"PROG. COMBINE"**, puis appuyez sur la flèche **[▶]**.
- 3 Sélectionnez **"PROG. HORLOGE"**, puis appuyez sur la flèche **[▶]**.
- 4 Sélectionnez **"REG. DATE/HEURE"**, puis appuyez sur la flèche **[▶]**.
- 5 Entrez la date, le mois et l'année en cours en sélectionnant 2 chiffres pour chacun.
- 6 Entrez l'heure et les minutes en cours en sélectionnant 2 chiffres pour chacune.
 - Vous pouvez sélectionner **"AM"**, **"PM"** ou le système horaire de 24 heures en appuyant à plusieurs reprises sur la touche **[*]**.
- 7 Appuyez sur la touche **[≡/OK]**.
- 8 Appuyez sur la touche **[*0]**.

Opérations de base du combiné

Fonction	Opération
Pour mettre l'appareil hors tension	Appuyez sur la touche [*0] pendant environ 2 secondes.
Pour appeler un correspondant	Composez le numéro de téléphone, puis appuyez sur la touche [↶] .
Pour activer le haut-parleur	Appuyez sur la touche [☎] .
Pour raccrocher	Appuyez sur la touche [*0] .
Pour régler le volume de l'écouteur ou du haut-parleur	Appuyez sur la flèche [▲] ou [▼] pendant la conversation.
Pour recomposer le dernier numéro	Appuyez sur la touche [●] , puis appuyez sur la touche [↶] .

Fonction	Opération
Pour appeler un correspondant à l'aide de la liste de renumérotation	Appuyez sur la touche [☎] . Appuyez sur la flèche [▲] ou [▼] à plusieurs reprises pour sélectionner le numéro souhaité, puis appuyez sur la touche [↶] .
Pour répondre à un appel	Appuyez sur la touche [↶] .
Pour désactiver le micro pendant un appel	Appuyez sur la touche [C/⊗] . Pour revenir à la conversation, appuyez de nouveau sur la touche [C/⊗] .
Pour mémoriser un nom et un numéro de téléphone dans le répertoire du combiné	Appuyez sur la touche [☐] , [≡/OK] , sélectionnez "NOUVELLE ENTREE", puis appuyez sur la flèche [▶] . Entrez le nom du correspondant (16 caractères max.), puis appuyez sur la touche [≡/OK] . Entrez le numéro de téléphone du correspondant (24 chiffres max.), puis appuyez sur la touche [≡/OK] . Sélectionnez la catégorie souhaitée pour l'entrée, puis appuyez sur la flèche [▶] . Sélectionnez "SAUVEGARDE", puis appuyez sur la flèche [▶] . Appuyez sur la touche [✕⊗] . • Pour entrer un nom, voir le tableau des caractères dans le manuel utilisateur.
Pour appeler un correspondant à l'aide du répertoire du combiné	Appuyez sur la touche [☐] . Appuyez sur la flèche [▲] ou [▼] à plusieurs reprises pour afficher l'entrée souhaitée, puis appuyez sur la touche [↶] .
Pour régler le volume de la sonnerie du combiné	Appuyez sur la touche [≡/OK] . Sélectionnez "PROG. COMBINE", puis appuyez sur la flèche [▶] . Sélectionnez "PROG. SONNERIE", puis appuyez sur la flèche [▶] . Sélectionnez "VOLUME SONNERIE", puis appuyez sur la flèche [▶] . Appuyez sur [▲] ou [▼] à plusieurs reprises pour sélectionner le volume souhaité. Appuyez sur la flèche [▶] , puis appuyez sur la touche [✕⊗] .
Pour modifier la sonnerie du combiné pour les appels externes	Appuyez sur la touche [≡/OK] . Sélectionnez "PROG. COMBINE", puis appuyez sur la flèche [▶] . Sélectionnez "PROG. SONNERIE", puis appuyez sur la flèche [▶] . Sélectionnez "SONNERIE EXT.", puis appuyez sur la flèche [▶] . Sélectionnez la sonnerie souhaitée, puis appuyez sur la flèche [▶] . Appuyez sur la touche [✕⊗] .

Opérations de base de la base

Fonction	Opération
Pour appeler un correspondant	Appuyez sur la touche  , puis composez le numéro de téléphone.
Pour raccrocher	Appuyez sur la touche  .
Pour régler le volume du haut-parleur	Appuyez sur la flèche  ou  pendant la conversation.
Pour recomposer le dernier numéro	Appuyez sur la touche  , puis appuyez sur la touche  .
Pour répondre à un appel	Appuyez sur la touche  .
Pour désactiver le micro pendant un appel	Appuyez sur la touche  . Pour revenir à la conversation, appuyez de nouveau sur la touche  .
Pour régler le volume de la sonnerie de la base	Appuyez sur la flèche  ou  lorsque vous recevez un appel ou lorsque la base est en mode veille.
Pour changer la sonnerie de la base pour les appels externes	<p>Utilisateurs du KX-TCD230 : Appuyez sur la flèche  ou  à plusieurs reprises pour sélectionner la sonnerie souhaitée.</p> <p>Utilisateurs du KX-TCD240 : Appuyez sur la flèche  ou  si la base est en mode veille. Appuyez sur la flèche  ou  à plusieurs reprises pour sélectionner la sonnerie souhaitée, puis sur la touche .</p>

Répondeur (KX-TCD240 uniquement)

Fonction	Opération
Pour activer/désactiver le répondeur	Appuyez sur la touche [Répondeur activé] .
Pour écouter les nouveaux/tous les messages	Appuyez sur la touche  .