



Bedienungsanleitung

Blu-ray Disc™ Player

Deutsch

Basic Operating Instructions

Blu-ray Disc™ Player

English

Mode d'emploi de base

Lecteur de Blu-ray Disc™

Français

Istruzioni per l'uso di base

Lettore Blu-ray Disc™

Italiano

Instrucciones básicas de funcionamiento

Reproductor de Blu-ray Disc™

Español

Beknopte gebruiksaanwijzing

Blu-ray Disc™ speler

Nederlands

Grundläggande bruksanvisning

Blu-ray™ - skivspelare

Svenska

Vejledning i den grundlæggende betjening

Blu-ray™ - diskafspiller

Dansk

Základní Návod k použití

Přehrávač disků Blu-ray™

Česky

Kezelési utasítás kezdőknek

Blu-ray™ lemez lejátszó

Magyar

Skrócona instrukcja obsługi

Odtwarzacz płyt Blu-ray™

Polski

Perusasetukset Käyttöohjeet

Blu-ray™ levysoitin

Suomi

Wir danken Ihnen für den Kauf dieses Produkts.
Bitte lesen Sie diese Anleitung vor der Inbetriebnahme dieses Produkts aufmerksam durch, und bewahren Sie dieses Handbuch für spätere Bezugnahme griffbereit auf.

Vorsichtsmaßnahmen

WARNUNG

Gerät

Zur Reduzierung der Gefahr von Brand, elektrischem Schlag und Beschädigung:

- Setzen Sie dieses Gerät weder Regen, noch Feuchtigkeit, Tropfen oder Spritzern aus.
- Stellen Sie keine mit Flüssigkeiten gefüllten Gefäße, wie Vasen, auf dieses Gerät.
- Ausschließlich das empfohlene Zubehör verwenden.
- Entfernen Sie die Abdeckungen nicht.
- Reparieren Sie dieses Gerät nicht selbst. Wenden Sie sich zur Wartung an qualifiziertes Kundendienstpersonal.
- Lassen Sie keine Gegenstände aus Metall in dieses Gerät fallen.
- Stellen Sie keine schweren Gegenstände auf dieses Gerät.

Netzkabel

Zur Reduzierung der Gefahr von Brand, elektrischem Schlag und Beschädigung:

- Gewährleisten Sie, dass die Spannung der Stromversorgung dem auf diesem Gerät angegebenen Wert entspricht.
- Stecken Sie den Netzstecker vollständig in die Steckdose ein.
- Ziehen Sie nicht am Kabel, knicken Sie es nicht und stellen Sie keine schweren Gegenstände darauf.
- Fassen Sie den Stecker nicht mit nassen Händen an.
- Fassen Sie den Stecker beim Herausziehen an seinem Korpus an.
- Verwenden Sie keinen beschädigten Netzstecker oder eine beschädigte Steckdose.

Der Netzstecker ist das trennende Gerät.
Installieren Sie dieses Gerät so, dass der Netzstecker sofort aus der Wandsteckdose gezogen werden kann.

Kleines Objekt

Bewahren Sie die Speicherkarte außerhalb der Reichweite von Kindern auf, damit sie nicht von diesen verschluckt werden kann.

ACHTUNG

Gerät

- Dieses Gerät verwendet einen Laser. Der Gebrauch von Steuerungen oder Einstellungen bzw. das Ausführen von anderen Vorgängen, als denen hier angegebenen, kann zu einer gefährlichen Belastung durch Strahlungen führen.
- Stellen Sie keine Quellen offener Flammen, z.B. brennende Kerzen, auf das Gerät.
- Dieses Gerät kann beim Betrieb Hochfrequenzstörungen auffangen, die durch die Benutzung von Mobiltelefonen verursacht werden. Sollte eine solche Störung auftreten, erhöhen Sie bitte die Entfernung zwischen diesem Gerät und dem Mobiltelefon.
- Dieses Gerät ist für den Betrieb in Ländern mit gemäßigttem Klima bestimmt.
- Einige Teile dieses Geräts können während der Nutzung heiß werden. Wenn Sie dieses Gerät bewegen oder reinigen, stecken Sie das Netzkabel aus und warten Sie 3 Minuten oder länger.

Aufstellung

Stellen Sie dieses Gerät auf eine ebene Oberfläche.

Zur Reduzierung der Gefahr von Brand, elektrischem Schlag und Beschädigung:

- Installieren oder positionieren Sie dieses Gerät nicht in einem Bücherregal, Einbauschränk oder einem sonstigen engen Raum. Stellen Sie eine gute Belüftung des Gerätes sicher.
- Achten Sie darauf, die Entlüftungsschlitze des Gerätes nicht durch Gegenstände aus Papier oder Stoff zu blockieren, wie z.B. durch Zeitungen, Tischdecken und Vorhänge.
- Stellen Sie das Gerät nicht auf Verstärker oder andere Geräte, die heiß werden können. Diese Hitze könnte das Gerät beschädigen.
- Setzen Sie dieses Gerät keinem direkten Sonnenlicht, hohen Temperaturen, starker Feuchtigkeit und übermäßigen Erschütterungen aus.

Batterien

Durch die unsachgemäße Handhabung von Batterien kann es zu einem Auslaufen von Elektrolyt und einem Brand kommen.

- Explosionsgefahr bei inkorrektem Ersetzen der Batterie. Ersetzen Sie die Batterie nur durch den vom Hersteller empfohlenen Typ.
- Wenden Sie sich zur Entsorgung der Batterien an die lokalen Behörden und erfragen Sie die richtige Vorgehensweise zur Entsorgung.
- Verwenden Sie keine alten und neuen Batterien oder verschiedene Typen gleichzeitig.
- Niemals starker Hitze oder offenem Feuer aussetzen.
- Lassen Sie die Batterie(n) nie längere Zeit in einem Auto mit geschlossenen Türen und Fenstern zurück, das direkter Sonneneinstrahlung ausgesetzt ist.
- Nehmen Sie die Batterien nicht auseinander, und schließen Sie sie nicht kurz.
- Laden Sie Alkali- oder Manganbatterien nicht wieder auf.
- Verwenden Sie keine Batterien mit teilweise abgelöstem Mantel.

Entfernen Sie die Batterien, wenn Sie die Fernbedienung über längere Zeit nicht benutzen. Lagern Sie die Batterien an einem kühlen, dunklen Ort.

Beschränkung der Verwendung von nicht autorisierten kopierten Inhalten

Dieses Gerät nutzt die folgenden Technologien zum Schutz des Urheberrechts.

Cinavia Bekanntgabe

Dieses Produkt verwendet die Technologie von Cinavia zur Einschränkung des Gebrauchs nicht autorisierter Kopien kommerzieller Film- und Videoprodukte und deren Tonstreifen. Sobald ein unzulässiger Gebrauch einer nicht autorisierten Kopie entdeckt wird, wird eine Meldung angezeigt und die Wiedergabe oder der Kopiervorgang wird unterbrochen.

Weitere Informationen zur Technologie von Cinavia werden im Cinavia Online Verbraucher-Informationszentrum unter <http://www.cinavia.com> angeboten. Zur Anforderung zusätzlicher Information über Cinavia per Post, senden Sie eine Postkarte mit Ihrer Postanschrift an: Cinavia Consumer Information Center, P.O. Box 86851, San Diego, CA, 92138, USA.

Wireless LAN-Anschluss

Die folgenden Grenzwerte bestehen bezüglich des Gebrauchs dieses Geräts. Sie müssen sich dieser Grenzwerte vor dem Gebrauch dieses Gerätes bewusst sein. Panasonic haftet in keinem Fall für jegliche unbeabsichtigten Schäden, die durch eine Nichtbeachtung dieser Grenzwerte oder eines beliebigen Gebrauchs oder Missbrauchs dieser Geräte auftreten könnte.

- Über Funkwellen übertragene und empfangene Daten könnten abgefangen und überwacht werden.
- Dieses Gerät enthält empfindliche elektronische Komponenten.

Verwenden Sie dieses Gerät bitte in der vorgesehenen Weise und beachten Sie die folgenden Punkte:

- Setzen Sie dieses Gerät keinen hohen Temperaturen oder direktem Sonnenlicht aus.
- Biegen Sie dieses Gerät nicht oder setzen Sie es keinen starken Stößen aus.
- Halten Sie diese Geräte von Feuchtigkeit fern.
- Zerlegen oder verändern Sie dieses Gerät nicht.

CE 1731 Ⓢ

Konformitätserklärung (DoC)

Hiermit erklärt "Panasonic Corporation", dass dieses Produkt die grundlegenden Anforderungen sowie die anderen relevanten Vorschriften der Richtlinie 1999/5/EG erfüllt.

Kunden können eine Kopie der Original-DoC unserer R&TTE-konformen Geräte von unserem DoC-Server herunterladen:

<http://www.doc.panasonic.de>

Wenden Sie sich an einen zugelassenen Vertragshändler: Panasonic Marketing Europe GmbH, Panasonic Testing Centre, Winsberggring 15, 22525 Hamburg, Deutschland

Dieses Produkt ist für den Einsatz in folgenden Ländern vorgesehen. Österreich, Belgien, Bulgarien, Zypern, Tschechische Republik, Dänemark, Finnland, Frankreich, Deutschland, Griechenland, Ungarn, Irland, Italien, Island, Liechtenstein, Luxemburg, Malta, Niederlande, Norwegen, Polen, Portugal, Rumänien, Slowakei, Slowenien, Spanien, Schweden, Großbritannien, Schweiz

Dieses Produkt ist für allgemeine Verbraucher bestimmt. (Kategorie 3)

Die WLAN-Funktion dieses Produkts darf ausschließlich in geschlossenen Räumen genutzt werden.

Dieses Produkt ist für die Verbindung zum Access Point 2,4 GHz oder 5 GHz WLAN ausgelegt.

Entsorgung oder Weitergabe des Geräts

Dieses Gerät könnte die Informationen der Benutzereinstellung beibehalten. Wenn Sie dieses Gerät entweder durch Entsorgung oder Überreinigung beseitigen, befolgen Sie das Verfahren für die Rücksetzung auf alle werksseitigen Einstellungen und die Löschung der Benutzereinstellungen. (⇒ 34, "So setzen Sie alle Einstellungen auf die werksseitige Einstellung zurück.")

- Das Bedienungsarchiv könnte im Gerätespeicher registriert worden sein.

Entsorgung von Altgeräten und Batterien Nur für die Europäische Union und Länder mit Recyclingsystemen



Dieses Symbol, auf den Produkten, der Verpackung und/oder den Begleiddokumenten, bedeutet, dass gebrauchte elektrische und elektronische Produkte sowie Batterien nicht in den allgemeinen Hausmüll gegeben werden dürfen.

Bitte führen Sie alte Produkte und verbrauchte Batterien zur Behandlung, Aufarbeitung bzw. zum Recycling gemäß den gesetzlichen Bestimmungen den zuständigen Sammelpunkten zu. Indem Sie diese Produkte und Batterien ordnungsgemäß entsorgen, helfen Sie dabei, wertvolle Ressourcen zu schützen und eventuelle negative Auswirkungen auf die menschliche Gesundheit und die Umwelt zu vermeiden. Für mehr Informationen zu Sammlung und Recycling, wenden Sie sich bitte an Ihren örtlichen Abfallentsorgungsdienstleister. Gemäß Landesvorschriften können wegen nicht ordnungsgemäßer Entsorgung dieses Abfalls Strafgelder verhängt werden.



Hinweis für das Batteriesymbol (Symbol unten):

Dieses Symbol kann in Kombination mit einem chemischen Symbol abgebildet sein. In diesem Fall erfolgt dieses auf Grund der Anforderungen derjenigen Richtlinien, die für die betreffende Chemikalie erlassen wurden.



Firmware-Update

Panasonic verbessert ständig die Firmware des Gerätes, um zu gewährleisten, dass unsere Kunden in den Genuss der modernsten Technologie kommen.

Panasonic empfiehlt, Ihre Firmware zu aktualisieren, sobald Sie dazu aufgefordert werden.

Für Details, siehe unter "Firmware-Update" (⇒ 15) oder

<http://panasonic.jp/support/global/cs/> (Diese Internetseite ist nur auf Englisch verfügbar.)

Inhaltsverzeichnis

Vorsichtsmaßnahmen	2
------------------------------	---

Erste Schritte

Zubehörteile	5
Pflege des Geräts und der Medien	5
Abspielbare Medien	6
Benutzung der Bedienelemente	8

Anschlüsse und Einstellungen

Anschluss an einen Fernseher	10
Anschluss an einen Verstärker/ Empfänger	11
Verbindung zum Netzwerk	13
Einstellung	14

Wiedergabe

Anschließen oder Entfernen von Medien	16
HOME-Menü	16
Wiedergabe	17
Verwendung von Netzwerkdiensten	20
Home-Netzwerk- Leistungsmerkmal	21
VIERA Link	23

Einstellungen

Optionen-Menü	24
Menü "SETUP"	28

Referenz

Anleitung zur Fehlersuche und -behebung	34
Technische Daten	39

Zubehörteile

Kontrollieren Sie vor dem Gebrauch dieses Geräts die mitgelieferten Zubehörteile.

- 1 **Fernbedienung**
(N2QAYB001060)
- 2 **Batterien für Fernbedienung**
- 1 **Netz Kabel**
- 1 **CD-ROM**



- Stand der in dieser Bedienungsanleitung aufgeführten Produktnummern ist September 2015. Änderungen vorbehalten.
- Verwenden Sie das Netzkabel nicht mit anderen Geräten.

■ Verwendung der Fernbedienung

Legen Sie die Batterien so ein, dass der Pol (+ und –) mit denen in der Fernsteuerung übereinstimmt.

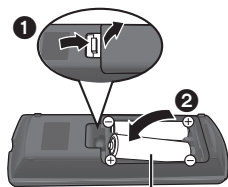

R6/LR6, AA
(Alkali- oder Manganbatterien)

Auf den Fernbedienungs-Signalsensor an diesem Gerät richten. (⇒ 9)

Pflege des Geräts und der Medien

■ Reinigen Sie dieses Gerät mit einem weichen, trockenen Tuch

- Verwenden Sie auf keinen Fall Alkohol, Lackverdünner oder Benzin zum Reinigen dieses Gerätes.
- Bevor Sie ein mit Chemikalien getränktes/ imprägniertes Tuch verwenden, lesen Sie die zugehörigen Gebrauchshinweise genau durch.

■ Die Gerätelinse

Verwenden Sie Linsenreiniger (nicht im Lieferumfang enthalten) zur Reinigung der Gerätelinse.

■ Discs reinigen

JA

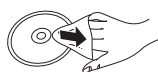

NEIN









Wischen Sie die Disc mit einem feuchten Tuch ab, danach wischen Sie sie mit einem trockenen Tuch trocken.

■ Vorsichtsmaßnahmen zum Umgang mit Discs und Karten

- Berühren Sie die Discs nur an den Kanten, um unbeabsichtigte Kratzer und Fingerabdrücke auf der Discoberfläche zu vermeiden.
- Kleben Sie keine Etiketten oder Aufkleber auf Discs.
- Verwenden Sie keine Schallplatten-Reinigungssprays, kein Benzin, keinen Verdünner, keine Antistatikflüssigkeiten und keine anderen Lösungsmittel.
- Befreien Sie die Kontakte an der Rückseite der Karte von Staub, Wasser und anderen Fremdkörpern.
- Die folgenden Discs sollten nicht verwendet werden:
 - Discs mit freiliegenden Klebstoffresten von entfernten Aufklebern oder Etiketten (Leih-Discs etc).
 - Stark verzogene Discs oder Discs mit Rissen und Sprüngen.
 - Discs mit ungewöhnlicher Form, z. B. in Herzform.

Abspielbare Medien

Gerät	Medien-Kennzeichnungen	Gerätearten	Inhaltsformat
BD		BD-Video	Video
		BD-RE	Video, JPEG, MPO
		BD-R	Video, MKV, Xvid
DVD		DVD-Video	Video
		DVD-R	Video, AVCHD, MKV, Xvid, JPEG, MPO, AAC, ALAC, DSD(DF, DSF), FLAC, MP3, WAV, WMA
		DVD-R DL	
		DVD-RW	Video, AVCHD
	—	+R/+RW/+R DL	
CD		Musik CD	Musik [CD-DA]
	—	CD-R CD-RW	MKV, Xvid, JPEG, MPO, AAC, ALAC, FLAC, MP3, Musik [CD-DA], WAV, WMA
SD		SD-Speicherkarte (8 MB bis 2 GB) SDHC-Speicherkarte (4 GB bis 32 GB) SDXC-Speicherkarte (48 GB, 64 GB) (Sowohl mit Mini- als auch mit Mikrotypen kompatibel)	AVCHD, AVCHD 3D, MP4, JPEG, MPO
USB	—	USB-Gerät (bis zu 2 TB)	MKV, MP4, MPEG2, Xvid, JPEG, MPO, AAC, ALAC, DSD(DF, DSF), FLAC, MP3, WAV, WMA

• Siehe auf Seite 7 und 39 für weitere Informationen zu den wiedergabefähigen Inhaltsarten.

■ Discs, die nicht wiedergegeben werden können

Alle anderen Discs, die nicht ausdrücklich unterstützt werden oder zuvor beschrieben wurden.

- DVD-RAM
- Super Audio CD
- Foto CD
- DVD-Audio
- Video-CD und Super Video-CD
- HD DVD

■ Regionsverwaltungsinformation

Das Gerät kann BD-Video/DVD-Video Discs der folgenden Regionalcodes, einschließlich "ALL" wiedergeben:

Beispiel: BD-Video DVD-Video



■ Finalisieren

Mit einem Recorder bespielte DVD-R/RW/R DL, +R/+RW/+R DL und CD-R/RW müssen zur Wiedergabe mit diesem Gerät vom Recorder finalisiert werden. Siehe Anleitung des Recorders.

■ BD-Video

- Dieses Gerät unterstützt High-Bitrate-Audio (Dolby® Digital Plus, Dolby® TrueHD, DTS-HD High Resolution Audio™ und DTS-HD Master Audio™), das in BD-Video angewendet wird.

■ 3D

- Die Wiedergabe von 3D-Videos und 3D-Fotos ist möglich, wenn das Gerät über ein HDMI-Hochgeschwindigkeitskabel an einen 3D-kompatiblen Fernseher angeschlossen ist.
- 2D-Videos können virtuell als 3D angesehen werden. (⇒ 27)

■ Musik CD

Die korrekte Wiedergabe und die Klangqualität von CDs, die nicht den CD-DA-Spezifikationen entsprechen (kopiergeschützte CDs etc.) kann nicht garantiert werden.

■ SD-Karten

- Es können miniSD-Karten, microSD-Karten, microSDHC-Karten und microSDXC-Karten verwendet werden, dazu muss aber eine Adapterkarte verwendet werden. Diese werden in der Regel mit den Karten mitgeliefert oder dem Benutzer anderweitig angeboten.
- Zum Schutz des Kartenmaterials schieben Sie die Aufnahmeschutzkappe (auf der SD-Karte) auf "LOCK".
- Dieses Gerät ist mit SD-Speicherkarten kompatibel, die den SD-Kartenspezifikationen des FAT12 und FAT16 Formats, sowie den SDHC-Speicherkarten im FAT32 Format und SDXC-Speicherkarten in exFAT entsprechen.
- Wenn die SD-Karte mit nicht kompatiblen Computern oder Geräten verwendet wird, könnten die aufgenommenen Materialien wegen Kartenformatierung usw. gelöscht werden.
- Der verwendbare Speicher könnte geringfügig unter der Kartenkapazität liegen.
- Zur Wiedergabe von 4K-Videos, die auf einer SD-Karte gespeichert sind, verwenden Sie eine SD-Karte, die der Klasse 10 der Geschwindigkeitsklassifizierung für SD-Karten entspricht.



■ USB-Gerät

- Dieses Gerät gewährleistet keinen Anschluss an alle USB-Geräte.
- Dieses Gerät unterstützt nicht das Aufladen des USB-Geräts.
- Die Dateisysteme FAT12, FAT16, FAT32 und NTFS werden unterstützt.
- Dieses Gerät unterstützt USB2.0 Highspeed.
- Dieses Gerät unterstützt eine mit FAT32 und NTFS formatierte Festplatte. Wenn die Festplatte nicht erkannt wird, könnte möglicherweise der Festplatte kein Strom zugeführt werden. Führen Sie Strom von einer externen Quelle zu.

■ BD-RE, BD-R

Im DR-Modus aufgenommene Discs können bei Verwendung von Blu-ray Disc Recordern von Panasonic unter Umständen den Ton, usw. nicht korrekt wiedergeben.



- Es könnte möglich sein, dass in einigen Fällen die obigen Medien aufgrund des Medientyps, des Aufnahmestands, der Aufnahmemethode und der Dateierstellung nicht wiedergegeben werden können.
- Die Hersteller der Discs können festlegen, wie die Discs abgespielt werden. Daher kann es sein, dass Sie die Wiedergabe nicht so steuern können, wie es in dieser Bedienungsanleitung beschrieben wird. Lesen Sie daher sorgfältig die der Disc beiliegenden Hinweise.

Benutzung der Bedienelemente

Wenn andere Panasonic-Geräte auf die Fernbedienung des Geräts reagieren, ändern Sie den Fernbedienungscode. (⇒ 33)

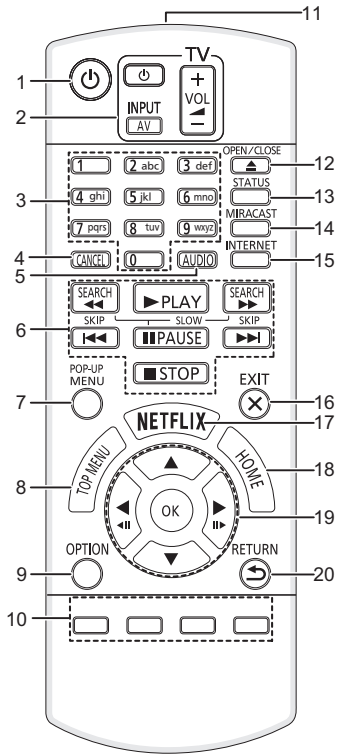

- 1 Schaltet das Gerät aus und ein
- 2 TV-Steuertasten
Sie können den Panasonic-Fernseher mit der Fernbedienung des Geräts steuern. Je nach TV funktionieren manche Tasten unter Umständen nicht.
[TV] : Schaltet das Fernsehgerät ein und aus
[AV] : Eingang ändern
[+ - VOL] : Einstellen der Lautstärke
- 3 Auswahl der Titelnummern usw./Eingabe von Nummern und Zeichen
- 4 Abbrechen
- 5 Tonspur ändern (⇒ 17)
- 6 Steuertasten für grundlegende Wiedergabefunktionen (⇒ 17)
- 7 Aufrufen des Popup-Menüs (⇒ 17)
- 8 Anzeigen des Hauptmenüs (⇒ 17)
- 9 Optionsmenü zeigen (⇒ 24)
- 10 Farbtasten (rot, grün, gelb, blau)
Für verschiedene Zwecke je nach Anzeige verwendet
- 11 Sender für das Signal der Fernbedienung
- 12 Disclade öffnen oder schließen (⇒ 16)
- 13 Anzeigen von Statusmeldungen (⇒ 18)
- 14 Miracast™-Bildschirm anzeigen (⇒ 21)
- 15 Zeigt den Home Bildschirm von Netzwerkdienst (⇒ 20)
- 16 Beenden des Menübildschirms
- 17 NETFLIX-Bildschirm anzeigen (⇒ 20)
- 18 Anzeige des HOME-Menüs (⇒ 16)
- 19 [▲, ▼, ◀, ▶] : Markierung für Auswahl bewegen
[OK] : Auswahl bestätigen
[◀|||]([|||▶]) : Bild-zu-Bild (⇒ 17)
- 20 Rückkehr zum vorherigen Bildschirm

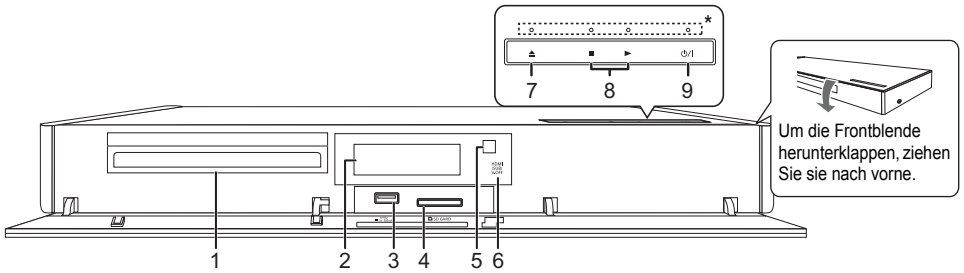

- 1 Disclade (⇒ 16)
- 2 Anzeige
- 3 USB-Anschluss (⇒ 16)
- 4 SD-Kartenschlitz (⇒ 16)
- 5 Fernbedienungs-Signalsensor
Entfernung: Innerhalb von 7 m
Winkel: Ungefähr 20° nach oben und unten, 30°
nach links und rechts
- 6 V.OFF LED (Video aus-LED)
Die LED kann ein- und ausgeschaltet werden.
(⇒ 33)

- 7 Disclade öffnen oder schließen* (⇒ 16)
- 8 Steuerschalter für grundlegende
Wiedergabefunktionen* (⇒ 17)
- 9 **Bereitschafts-/Ein-Schalter*** (⏻/⏻) (⇒ 14)
Berühren Sie , um das Gerät aus dem
Bereitschaftszustand einzuschalten oder umgekehrt.
Auch im Bereitschaftsmodus verbraucht das Gerät
etwas Strom.

* Dies Tasten funktionieren nur durch Berührung der Zeichen.
Wenn diese Tasten berührt werden, leuchtet die LED auf.

Anschlüsse auf der Rückseite (⇒ 10–13)

Anschluss an einen Fernseher

Verbinden Sie das Netzkabel, nachdem alle Verbindungen hergestellt wurden.

- Wir empfehlen Ihnen, alle Geräte vorübergehend vom Stromnetz zu trennen, bevor Sie einen Anschluss vornehmen.
- Stecken Sie das Netzkabel bis zu **A** ein. Dies ist ein Punkt direkt vor dem runden Loch.

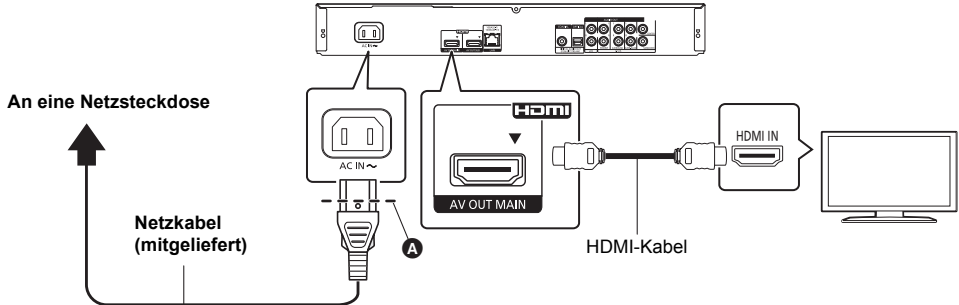

- Verwenden Sie den HDMI AV OUT MAIN-Anschluss.
- Um eine 4K-Ausgabe genießen zu können, müssen Sie dieses Gerät an ein 4K-kompatibles TV-Gerät anschließen.
- Verwenden Sie Hochgeschwindigkeits-HDMI-Kabel. Nicht HDMI-kompatible Kabel können nicht verwendet werden. Um Videos in 4K (50p/60p) anzusehen, benötigen Sie ein HDMI-Hochgeschwindigkeitskabel. Bitte verwenden Sie zur Ausgabe des 1080p- oder 24p (4K)-Signals ein HDMI-Kabel mit einer Länge von max. 5,0 Meter. Wir empfehlen, ein HDMI-Kabel von Panasonic zu verwenden.
- **Um das Bild in 4K (50p/60p) zu genießen, stellen Sie "4K (50p/60p) Ausgang" auf "Automatisch". (⇒ 28)**
- Wenn bei der Wiedergabe von Inhalten Probleme auftreten, wenn z.B. kein Bild oder ein verzerrtes Bild erscheint, überprüfen Sie das HDMI-Kabel, zugehörige Verbindungen sowie die Kompatibilität des TV-Videoeingangs. Um Bilder in 4K auszugeben, verbinden Sie das HDMI-Kabel mit einem 4K-kompatiblen Anschluss des verbundenen Geräts.
- Dieses Gerät verbraucht etwas Netzstrom (⇒ 39) auch wenn es im Standby-Modus ausgeschaltet ist. Zum Zwecke der Energieeinsparung sollte das Gerät vom Anschluss getrennt werden, wenn Sie es über einen längeren Zeitraum nicht benutzen.

Anschluss an einen Verstärker/Empfänger

Nehmen Sie einen der folgenden Verbindungen passend zum Anschluss Ihres Verstärkers/Empfängers vor.

HDMI AV OUT

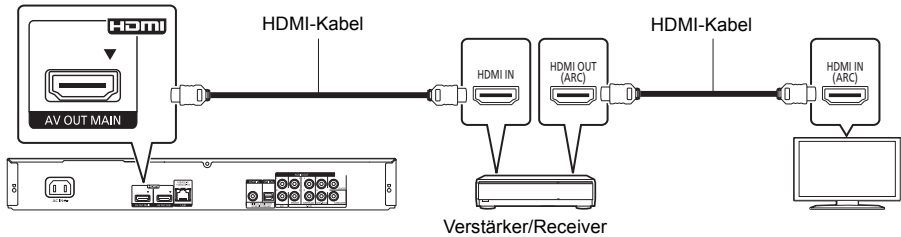

- Verwenden Sie den HDMI AV OUT MAIN-Anschluss.
- Stellen Sie "Digital Audio Ausgang" (⇒ 29) ein.
- Um Videos in 4K (50p/60p) anzusehen, müssen Sie einen 4K- (50p- oder 60p-) kompatiblen Verstärker und einen Fernseher über ein HDMI-Hochgeschwindigkeitskabel anschließen.
- Beim Anschluss an einen nicht zu 3D oder 4K kompatiblen Verstärker/Receiver muss dieses Gerät an den Fernseher angeschlossen werden. Verbinden Sie dann den Fernseher mit dem Verstärker/Receiver. Bedenken Sie jedoch, dass nur ein Sound von bis zu 5.1 ch möglich ist.
- Bei Verwendung eines Fernsehers oder Verstärkers/Receivers, der keine "(ARC)"-Kennzeichnung am HDMI-Anschluss aufweist (nicht zu ARC kompatibel), müssen der Verstärker/Receiver und Fernseher auch mit dem optischen Digital-Kabel oder Koaxialkabel verbunden werden, um den TV-Sound über den Verstärker/Receiver genießen zu können.

HDMI AV OUT SUB

Ein besserer Klang kann unter Verwendung des Anschlusses HDMI AV OUT SUB erzielt werden.

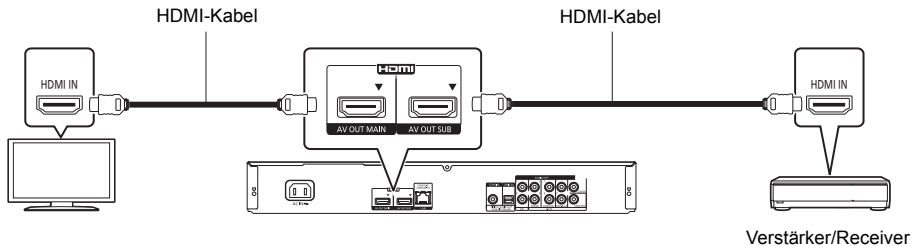

- Stellen Sie "HDMI(SUB)-Ausgabemodus" auf "V.OFF(Video aus)" (⇒ 28) ein.
– Audio wird in hoher Auflösung ausgegeben.
- Die Wiedergabe von 3D-Videos, 3D-Standbildern und 4K-Videos etc. ist möglich, wenn der angeschlossene Fernseher zu 3D oder 4K kompatibel ist, auch wenn der Verstärker/Empfänger nicht zu 3D oder 4K kompatibel ist.
- Der HDMI AV OUT SUB-Anschluss ist nicht zu VIERA Link kompatibel (⇒ 23).

DIGITAL AUDIO OUT (OPTICAL oder COAXIAL)

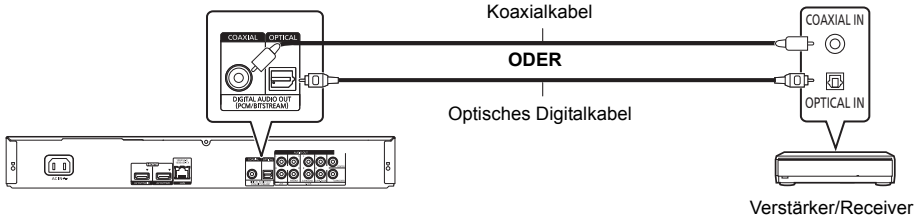

- Stellen Sie "HDMI-Audioausgabe" auf "Aus" ein (⇒ 29).
- Stellen Sie "Digital Audio Ausgang" (⇒ 29) ein.

2ch AUDIO OUT

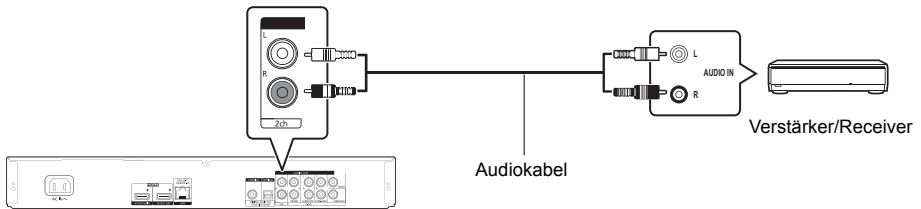

- Verbinden Sie gleichfarbige Buchsen miteinander.

7.1ch AUDIO OUT

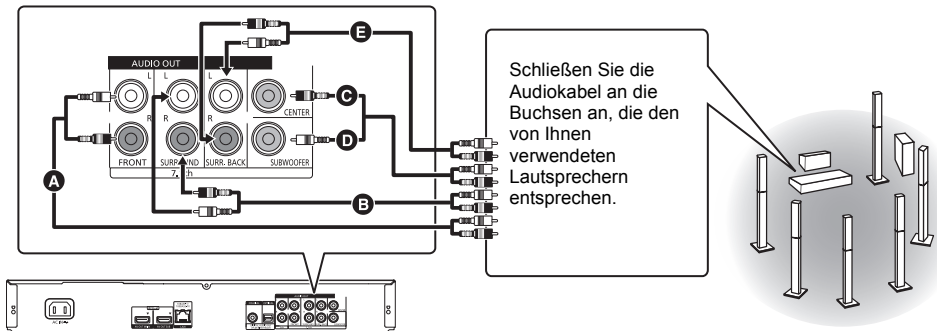

Kabelanschlüsse

- A** Vorderer Lautsprecher (L/R)
- B** Surroundlautsprecher (L/R)
- C** Mittlerer Lautsprecher
- D** Subwoofer
- E** Surround Back-Lautsprecher (L/R) (Nur für 7.1ch AUDIO OUT)

- Stellen Sie "Analog-Mehrkanal" auf "Ein" und richten Sie die Präsenz und die Größe der Lautsprecher entsprechend Ihrer Umgebung ein (⇒ 30). (Audio wird nicht über den HDMI AV OUT-Anschluss ausgegeben.)

Verbindung zum Netzwerk

Die folgenden Dienste können verwendet werden, wenn dieses Gerät an ein Breitbandnetz angeschlossen ist.

- Sie können die Firmware aktualisieren (⇒ 15)
- Sie können BD-Live genießen (⇒ 18)
- Sie können Netzwerkdienst genießen (⇒ 20)
- Sie können auf ein anderes Gerät zugreifen (Heimnetzwerk) (⇒ 21)
- Dieses Gerät unterstützt Wi-Fi Direct® und kann eine Drahtlosverbindung mit Wireless-Geräten ohne Router herstellen. Sie können diese Funktion mit der Heimnetzwerk-Funktion, etc. verwenden. Der Internetzugriff ist während der Verbindung über Wi-Fi Direct® nicht verfügbar. (⇒ 21, 31)

Für Einzelheiten über die Anschlussmethode siehe die mit dem angeschlossenen Gerät mitgelieferte Anleitung.

Wireless LAN-Anschluss

Dieses Gerät verfügt über integriertes Wi-Fi® und kann an einen Wireless-Router angeschlossen werden.



- Für aktuelle Informationen zur Kompatibilität Ihres drahtlosen Routers, lesen Sie <http://panasonic.jp/support/global/cs/> (Diese Website ist nur auf Englisch.)
- Das Gerät ist nicht mit öffentlichen WLAN-Diensten kompatibel, wie sie in Flughäfen, Bahnhöfen, Cafés u.ä. angeboten werden.
- Lesen Sie auf Seite 3 bezüglich Vorsichtsmaßnahmen für WLAN-Anschlüsse nach.

LAN-Kabelanschluss

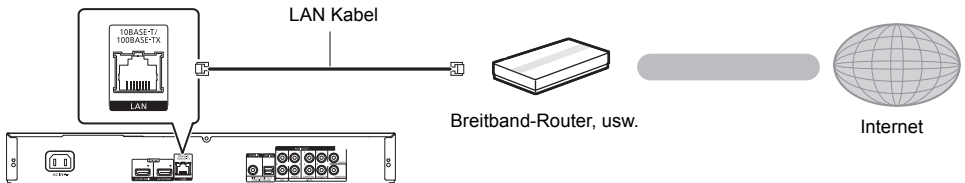

- Für den Anschluss von Peripheriegeräten verwenden Sie gerade LAN Kabel (STP) der Kategorie 5 oder höher.
- Ausschließlich LAN-Kabel in die LAN-Buchse einstecken, da sonst das Gerät beschädigt werden könnte.

Einstellung

Die folgenden Einstellungen können jederzeit im Setup-Menü ausgeführt werden. (⇒ 31, 32)

Grundeinstellung

Nach dem ersten Verbinden Ihrer neuen Gerätes und dem Drücken von [⏏], wird ein Bildschirm für die Basiseinstellungen angezeigt.

Vorbereitung

Schalten Sie das Fernsehgerät ein und wählen Sie den entsprechenden Videoeingang.

- 1 Drücken Sie [⏏].**
Der Setup-Bildschirm wird geöffnet.
- 2 Befolgen Sie die Anweisungen auf dem Bildschirm, um mit den Einstellungen fortzufahren.**

Netzwerk-Schnelleinstellungen

Am Ende der "Grundeinstellung" können Sie "Netzwerk-Schnelleinstellungen" ausführen.

Wählen Sie "Per Kabel" oder "WLAN" aus und drücken Sie [OK].

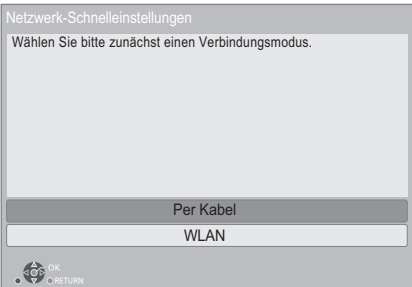

■ Anschluss "Per Kabel"

Befolgen Sie für die Vornahme Ihrer Anschlusseinstellungen die Anweisungen auf dem Bildschirm.

■ Anschluss "WLAN"

Vor der Konfiguration des Wireless-Anschlusses

- Halten Sie Ihren Netzwerknamen (SSID*) bereit.
- Ist Ihre Drahtlosverbindung verschlüsselt, halten Sie bitte den Entschlüsselungscode bereit.

Wählen Sie "WLAN wird gesucht" oder "WPS (Taste)", und befolgen Sie dann die Bildschirm-Anweisungen und wenden Sie die Einstellungen an.

WLAN-Einstellungen

Wählen Sie eine Verbindungsmethode für den Zugriff auf den WLAN-Zugangspunkt. Hinweise zu den verfügbaren Verbindungsmethoden entnehmen Sie bitte der Bedienungsanleitung des WLAN-Zugangspunktes.

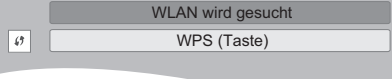

WPS (Taste):

Wenn Ihr Wireless Router WPS (Taste) unterstützt, können Sie durch Druck der WPS-Taste die Einstellungen leicht vornehmen.

z.B.:

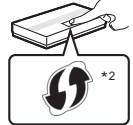

WPS (Wi-Fi Protected Setup™) ist ein Standard, der die Einstellungen bezüglich des Anschlusses und der Sicherheit von Wireless LAN Geräten erleichtert.

- ① Drücken Sie die WPS-Taste oder die entsprechende Taste des Wireless Routers bis die Lampe blinkt.
 - Für Einzelheiten siehe Bedienungsanleitung des Wireless Routers.
- ② Wählen Sie "Start" aus.

WLAN wird gesucht:

- Bei Auswahl von "WLAN wird gesucht" werden die verfügbaren Wireless-Netzwerke angezeigt. Wählen Sie Ihren Netzwerknamen.
 - Sollte Ihr Netzwerkname nicht angezeigt werden, suchen Sie ihn durch Betätigen der roten Taste auf der Fernbedienung erneut.
 - Stealth SSID wird bei Auswahl von "WLAN wird gesucht" nicht angezeigt. Nehmen Sie die Eingabe manuell unter Verwendung von "Manuelle Einstellung" vor.
(Betätigen Sie [HOME] ⇒ wählen Sie "Setup" ⇒ wählen Sie "Player-Einstellungen" ⇒ wählen Sie "Netzwerk" ⇒ wählen Sie "Netzwerkeinstellungen" ⇒ wählen Sie "WLAN-Einstellungen" ⇒ wählen Sie "Verbindungseinstellung" ⇒ wählen Sie "Manuelle Einstellung")
- Sollte Ihr Wireless-Netz verschlüsselt sein, wird der Bildschirm zur Eingabe des Entschlüsselungscode angezeigt.
Geben Sie den Entschlüsselungscode Ihres Netzwerks ein.



- Siehe Betriebsanleitung des Hubs oder Routers.
- Verwenden Sie das Gerät nicht, um es mit einem WLAN-Netz zu verbinden, auf dass Sie keine Zugriffsrechte haben. Die Verwendung dieser Netzwerke kann als illegaler Zugriff betrachtet werden.
- Sollten Sie Schwierigkeiten haben, Ihren PC online zu schalten, führen Sie nach den Netzwerkeinstellungen an diesem Gerät die Netzwerkeinstellungen auf Ihrem PC aus.
- Achten Sie darauf, dass die Verbindung zu einem Netzwerk ohne Verschlüsselung zu einem Mangel von Daten, wie persönliche oder vertrauliche Informationen führen kann.

¹ Ein SSID (Service Set IDentification) ist eine von Wireless LAN verwendete Bezeichnung für die Identifizierung eines speziellen Netzwerks. Eine Übertragung ist möglich, wenn SSID beider Geräte übereinstimmt.

² Der mit Wi-Fi Protected Setup™ kompatible Wireless-Router kann dieses Zeichen aufweisen.

Firmware-Update

Panasonic könnte gelegentlich eine aktualisierte Firmware für dieses Gerät ausgeben, die die Weise, in der eine Funktion arbeitet, hinzufügen oder verbessern könnte. Diese Aktualisierungen stehen kostenlos zur Verfügung.

Dieses Gerät ist in der Lage, die Firmware automatisch zu kontrollieren, wenn es mit einem Breitbandanschluss an das Internet angeschlossen wird.*

Wenn eine neue Firmware Version verfügbar ist, wird der folgende Bildschirm angezeigt.

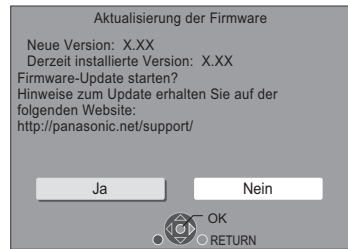

TRENNEN SIE dieses Gerät NICHT vom Stromnetz und führen Sie während der stattfindenden Aktualisierung keine Operationen aus.

Nach der Installation der Firmware wird "Finish" auf dem Gerätedisplay angezeigt. Das Gerät startet erneut und es wird der folgende Bildschirm angezeigt.



- **Sie können die neueste Firmware auch von der folgenden Website herunterladen und auf einem USB-Gerät speichern, um die Firmware zu aktualisieren.**
<http://panasonic.jp/support/global/cs/>
(Diese Seite steht nur auf Englisch zur Verfügung.)
- **So zeigen Sie die Firmware Version auf diesem Gerät an.** (⇒ 33, "Firmware-Versionsinfos")
- **Das Herunterladen dauert einige Minuten. Es könnte je nach Verbindungsumgebung länger dauern oder nicht richtig funktionieren.**
- Wenn Sie nicht die letzte Firmware Version kontrollieren möchten, stellen Sie "Automatische Update-Kontrolle" auf "Aus" ein. (⇒ 33)

* Sie müssen den Nutzungsbedingungen für die Internetfunktion und der Datenschutzrichtlinie zustimmen. (⇒ 31, "Notice")

Anschließen oder Entfernen von Medien

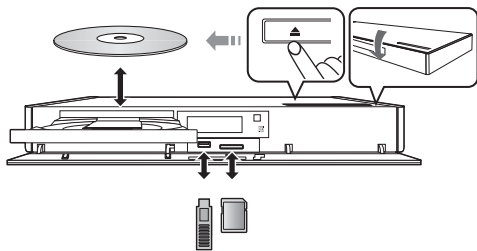

Hinweise

- Beim Einsetzen eines Mediums vergewissern Sie sich, dass die richtige Seite nach oben zeigt.
- Zur Herausnahme der SD-Karte drücken Sie auf die Kartenmitte und ziehen Sie sie gerade heraus.
- Wenn Sie ein Panasonic-Gerät mit einem USB-Anschlusskabel anschließen, könnte der Einstellbildschirm auf dem angeschlossenen Gerät angezeigt werden. Für Einzelheiten siehe Anleitung des angeschlossenen Geräts.

WARNUNG

Stellen Sie keine Gegenstände vor das Gerät. Die Disc-Lade könnte beim Öffnen mit dem Gegenstand kollidieren, was zu Beschädigungen führen kann.

HOME-Menü

Die Hauptfunktionen dieses Geräts können im HOME-Menü bedient werden.

Vorbereitung

Schalten Sie das Fernsehgerät ein und wählen Sie den entsprechenden Videoeingang.

- 1 Drücken Sie [POWER], um das Gerät einzuschalten.
- 2 Betätigen Sie [OK] oder [LEFT], [RIGHT] zur Auswahl der Option.
 - Drücken Sie [OK] oder wenn nötig [UP], [DOWN], um die Option auszuwählen



Videos/Musik/Fotos

Disc	Geben Sie die Inhalte wieder. (⇒ 17)
SD-Karte	• Wählen Sie, wenn verschiedene Inhalte aufgezeichnet sind, die Art der Inhalte oder den Titel.
USB	

Heimnetzwerk

DLNA-Client	(⇒ 21)
Miracast	(⇒ 21)
Media Renderer	(⇒ 22)

Netzwerkdienst

Anzeige des Home-Bildschirms von Netzwerkdienst. (⇒ 20)

Setup

Player-Einstellungen	(⇒ 28)
Hintergrund	Änderungen am Hintergrund des HOME-Menüs.
SD-Karten-Management	(⇒ 18)

Anzeige des HOME-Menüs

Drücken Sie [HOME].



- Die angezeigten Optionen können je nach den Medien variieren.

Wiedergabe

- 1 Legen Sie das Medium ein.**
Die Wiedergabe startet je nach Medium.
- 2 Wählen Sie das Objekt, das Sie abspielen möchten und drücken Sie [OK].**
Wiederholen Sie bei Bedarf diesen Vorgang.



- DISCS DREHEN SICH WEITER, WÄHREND DIE MENÜS ANGEZEIGT WERDEN. Drücken Sie [■STOP], wenn die Wiedergabe beendet ist, um den Motor des Gerätes, den Fernsehschirm usw. zu schonen.
- Wenn die folgenden Bedingungen erfüllt sind, wird ein Standbild in 4K wiedergegeben. Die Auflösung des Standbilds wird automatisch geändert.
 - Das Gerät ist an ein zu 4K kompatibles Fernsehgerät angeschlossen
 - "HDMI-Videoformat" ist auf "Automatisch" eingestellt (⇒ 28)
 - Das Standbild wird in 2D wiedergegeben
- MKV: Eine aufeinanderfolgende Wiedergabe ist nicht möglich.
- AVCHD und MPEG2 Videos, die per Drag&Drop auf dieses Medium gezogen und kopiert und eingefügt wurden, können nicht wiedergegeben werden.
- Um BD-Videos mit einer Unterstützung für Dolby Atmos oder DTS:X™ (⇒ 29) anzusehen

Funktionen während der Wiedergabe

Folgende Funktionen werden je nach Medium und Inhalten unter Umständen nicht ausgeführt.

Stopp

Drücken Sie [■STOP].

Die Stoppfunktion wird gespeichert.

Funktion Fortsetzen der Wiedergabe

Drücken Sie [▶PLAY], um die Wiedergabe ab dieser Stelle fortzusetzen.

- Der Punkt wird gelöscht, wenn das Speichermedium entfernt wird.
- Bei BD-Videodiscs mit BD-J ist die Funktion Fortsetzen der Wiedergabe nicht möglich.

Pause

Drücken Sie [■PAUSE].

- Drücken Sie nochmals [■PAUSE] oder [▶PLAY], um die Wiedergabe fortzusetzen.

Suchlauf/Zeitlupe

Suchlauf

Drücken Sie während der Wiedergabe [SEARCH◀◀] oder [SEARCH▶▶].

- Xvid, MKV, MP4 und MPEG2: Es ist kein Audio zu hören.

Zeitlupe

Drücken Sie im Pausenmodus [SEARCH◀◀] oder [SEARCH▶▶].

- BD-Video und AVCHD: nur [SEARCH▶▶].
- Xvid, MKV, MP4 und MPEG2: Nicht nutzbar.

Die Geschwindigkeit kann um bis zu 5 Stufen erhöht werden.

- Musik, MP3, usw.: Die Geschwindigkeit ist auf eine einzige Stufe festgestellt.
- Drücken Sie [▶PLAY], um zur normalen Wiedergabegeschwindigkeit zurückzukehren.

Überspringen

Drücken Sie während der Wiedergabe oder Pause [◀◀] oder [▶▶].

Überspringen Sie den Titel, das Kapitel oder den Track.

Einzelbildwiedergabe

Drücken Sie im Pausenmodus [◀] (◀◀) oder [▶] (▶▶).

- Drücken und halten Sie zum schnellen Vorspulen gedrückt.
- Drücken Sie [▶PLAY], um zur normalen Wiedergabegeschwindigkeit zurückzukehren.
- BD-Video und AVCHD: Nur Vorwärtsrichtung.
- Xvid, MKV, MP4 und MPEG2: Nicht nutzbar.

Ändern der Tonspur

Drücken Sie [AUDIO].

Sie können die Tonkanalnummer oder Tonspursprache usw. ändern.

Hauptmenü/Popup-Menü anzeigen

Drücken Sie [TOP MENU] oder [POP-UP MENU].

Wählen Sie das Objekt aus und drücken Sie [OK].

Statusnachrichten anzeigen

Drücken Sie während der Wiedergabe [STATUS].

Die Statusmeldungen informieren Sie darüber, was gerade wiedergegeben wird. Bei jedem Druck von [STATUS] könnte sich die angezeigte Information ändern oder nicht mehr auf dem Bildschirm angezeigt werden.

- Je nach Medium und Material könnte sich die Anzeige ändern oder nicht erscheinen.

z.B. BD-Video

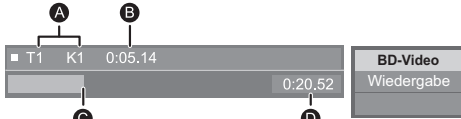

- A** T: Titel, K: Kapitel, WL: Playlist
- B** Abgelaufene Zeit des Titels
- C** Aktuelle Position
- D** Gesamtdauer

z.B. JPEG

Datum	11.12.2010	Nr.	1 / 26
Größe	500 x 375		
Hersteller			
Gerät			

- Während der Musikwiedergabe werden die abgelaufene Zeit, der Dateiname und andere relevante Informationen auf dem Geräte-Display angezeigt.

z.B. MP3

1.32

Nutzung von 3D-Videos und Fotos

Vorbereitung

Verbinden Sie dieses Gerät mit einem zu 3D kompatiblen Fernseher. (⇒ 10)

- Treffen Sie die notwendigen Vorbereitungen für das Fernsehgerät.
- Zur Wiedergabe befolgen Sie die auf dem Bildschirm angezeigten Anweisungen.
- 3D-Einstellungen (⇒ 27, 30)



- Bitte vermeiden Sie das Ansehen von 3D-Bildern, wenn Sie sich unwohl fühlen oder Sie eine Ermüdung der Augen feststellen.

Sehen Sie sich 3D-Bilder nicht länger an, falls Sie ein Schwindelgefühl oder Übelkeit wahrnehmen oder sich sonst unbehaglich fühlen.

- Das 3D-Video kann unter Umständen nicht so ausgegeben werden, wie in "HDMI-Videoformat" und "24p Ausgabe" eingestellt (⇒ 28).
- Bei Wiedergabe von 3D-Fotos vom "Fotos"-Bildschirm, wählen Sie "3D" aus der Liste. (Fotos in "2D" werden in 2D wiedergegeben.)
Wenn die "2D" und "3D"-Kennzeichnungen nicht angezeigt werden, drücken Sie die rote Taste, um die Ansicht der Wiedergabe-Inhalte zu wechseln.

Nutzung von BD-Live

Bei "BD-Live"-Discs können Sie Bonusinhalte, die den Zugriff auf das Internet erfordern, ansehen.

Für diese BD-Live-Funktion muss zusätzlich zum Internetanschluss eine SD-Karte eingeschoben werden können.

- 1 Herstellen der Netzwerkverbindung und Vornahme der Einstellungen. (⇒ 13, 14)**
- 2 Setzen Sie eine SD-Karte mit 1 GB oder mehr freiem Speicher ein.**
 - Die SD-Karte wird als lokaler Speicher verwendet.
- 3 Legen Sie die Disc ein.**

■ Datenlöschung/ SD-Kartenformatierung

Wählen Sie "SD-Karten-Management" im HOME-Menü (⇒ 16) und wählen Sie dann "BD-Video-Datenlöschung" oder "SD-Karte formatieren".



- Die verwendbaren Funktionen und Bedienvorgänge können je nach Disc variieren. Befolgen Sie bitte die Anweisungen auf der Disc und/oder informieren Sie sich auf der entsprechenden Website.
- "BD-Live Internetzugang" muss eventuell für bestimmte Discs geändert werden (⇒ 32).

Diashow

Geben Sie eine Diashow mit Fotos wieder und nehmen Sie verschiedene Einstellungen während der Wiedergabe vor.

- 1 Legen Sie das Medium ein.**
- 2 Wählen Sie "Fotos".**
- 3 Wählen Sie ein Objekt und drücken Sie die grüne Taste.**

Folgende Optionen können eingestellt werden.

Diashow starten	Starten der Diashow. Sie können Fotos aus ausgewählten Ordnern, eines nach dem anderen in gleichmäßigem Zeitabstand abspielen lassen.
Intervall	Das Anzeigeintervall ändern.
Übergangseffekt	Wählen Sie den Effekt beim Abspielen der Bilder.
Endlos-Play	Stellen Sie ein, ob die Diashow wiederholt werden soll.
Soundtrack	Stellen Sie ein ob eine Hintergrundmusik gespielt werden soll. <ul style="list-style-type: none">• Auf dem USB-Gerät enthaltene FLAC- und MP3-Dateien etc. können während der JPEG-Diashow auf dem USB-Gerät oder der SD-Karte wiedergegeben werden.• Auch eine Musik-CD kann während der Diashow von JPEG-Dateien auf der SD-Karte abgespielt werden.
Soundtrack-Ordner	Wählen Sie den Ordner aus, aus dem die Musikdateien abgespielt werden sollen.
Soundtrack Zufall	In zufälliger Reihenfolge wird die Hintergrundmusik wiedergegeben.



- Als "  " angezeigte Fotos können mit diesem Gerät nicht als Miniaturbilder angezeigt werden.
- Wenn sowohl die Musik-CD als auch das USB-Gerät mit der aufgenommenen Musik an dieses Gerät eingeschoben wird, wird die Musik-CD als Hintergrundmusik vorrangig abgespielt.
- Sie können AAC und ALAC nicht als Hintergrundmusik wiedergeben.

Verwendung von Netzwerkdiensten

Netzwerkdienst ermöglicht Ihnen auf einige spezifische von Panasonic unterstützte Internetseiten zuzugreifen.

Netzwerkdienst bietet eine Reihe ausgewählter Internetdienste wie folgt:

- Online-Filmverleihdienst
- Video-Browserdienst

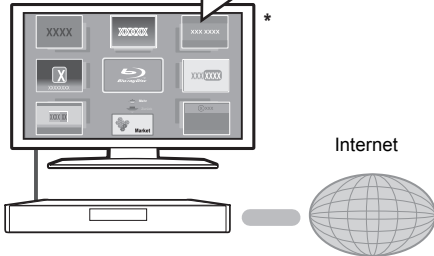

* Die Bilder dienen der Veranschaulichung, die Inhalte können sich unangekündigt ändern.

Vorbereitung

- Netzwerkanschluss (⇒ 13)
- Netzwerkeinstellung (⇒ 14)

1 Drücken Sie [INTERNET].

- Auf NETFLIX kann direkt zugegriffen werden, indem die [NETFLIX]-Taste gedrückt wird, auch wenn dieses Gerät ausgeschaltet ist.

2 Wählen Sie das Objekt aus und drücken Sie [OK].

So beenden Sie Netzwerkdienst

Drücken Sie [HOME].



- Wenn Sie den Inhalt auf dem Medium abspielen, kann nicht auf Netzwerkdienst durch Drücken von [INTERNET] zugegriffen werden.
- In den folgenden Fällen sind Einstellungen über die Optionen des Einstellungsmenüs möglich.
 - Bei der Einschränkung der Verwendung von Netzwerkdienst (⇒ 32, "Netzwerkdienst-Sperre")
 - Wenn der Ton verzerrt ist (⇒ 31, "Auto. Audio-Verst.-regelung")
 - Wenn die falsche Uhrzeit angezeigt wird (⇒ 31, "Zeitzone", "Sommerzeit")
- Wenn Sie einen langsamen Internetanschluss verwenden, könnte das Video nicht korrekt wiedergegeben werden. Es wird ein Hochgeschwindigkeits-Internetanschluss mit mindestens 6 Mbit/s empfohlen.
- Aktualisieren Sie die Firmware sobald ein Hinweis zur Firmware-Aktualisierung auf dem Bildschirm angezeigt wird. Wenn die Firmware nicht aktualisiert wird, können Sie die Netzwerkdienst-Funktion unter Umständen nicht richtig verwenden. (⇒ 15)
- Die Netzwerkdienst Startseite kann sich unangekündigt ändern.
- Die Dienste über Netzwerkdienst werden von ihren jeweiligen Anbietern bereitgestellt und können unangekündigt entweder zeitweise unterbrochen oder auf Dauer eingestellt werden. Panasonic übernimmt deshalb keine Garantie für den Inhalt und das Fortbestehen der Dienste.
- Einige Funktionen der Websites oder Inhalte des Dienstes könnten nicht verfügbar sein.
- Einige Inhalte können für bestimmte Zuschauer ungeeignet sein.
- Einige Inhalte können nur für spezifische Länder verfügbar sein und in den jeweiligen Sprachen präsentiert werden.

Home-Netzwerk-Leistungsmerkmal

Konfigurieren Sie vor der Verwendung der folgenden Funktionen das auf Ihrem Heimnetzwerk angeschlossene Gerät.

Verwendung von Miracast™

Sie können den Inhalt, den Sie auf einem zu Miracast kompatiblen Smartphone, etc. ansehen, auf dem großen Bildschirm Ihres Fernsehers genießen.

- Kompatibel zu Android™-Geräten, Ver. 4.2 und höher sowie Miracast-zertifiziert.
- Für Informationen, ob das Smartphone, etc. Miracast unterstützt, kontaktieren Sie den Gerätehersteller.

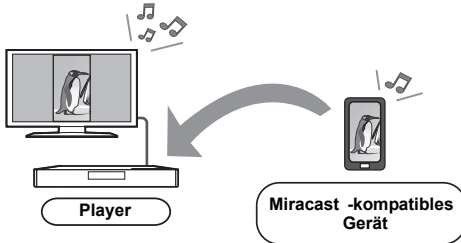

1 Drücken Sie [MIRACAST].

2 Bedienen Sie das zu Miracast kompatible Gerät.

- Aktivieren Sie am Gerät Miracast und wählen Sie dieses Gerät (DMP-BDT570) als zu verbindendes Gerät aus.
- Details finden Sie in der mit dem Gerät mitgelieferten Anleitung.

So beenden Sie Miracast

Drücken Sie [HOME].

Wiedergabe von Inhalten auf dem DLNA-Server

Sie können Fotos, Videos und Musik, die in einem DLNA-zertifizierten Medienserver gespeichert sind [PC, Smartphone, Aufnahmegeräte usw.], der mit Ihrem Heimnetzwerk verbunden ist, freigeben.

- **Hinweise zum unterstützten Format des DLNA** (⇒ 40).

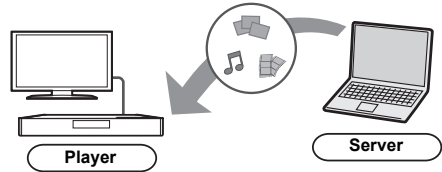

- Wenn eine Verbindung mit Panasonic DLNA-kompatiblen Aufnahmegegeräten besteht, registrieren Sie dieses Gerät bei Ihren Panasonic DLNA-kompatiblen Aufnahmegegeräten.

1 Drücken Sie [HOME].

2 Wählen Sie "Heimnetzwerk".

3 Wählen Sie "DLNA-Client".

- Die Liste kann durch Drücken der roten Taste auf der Fernbedienung aktualisiert werden.
- Die Anschlussart kann auf Wi-Fi Direct umgeschaltet werden, indem Sie die grüne Taste der Fernbedienung drücken.

4 Wählen Sie das Gerät aus und drücken Sie [OK].

5 Wählen Sie das Objekt, das Sie abspielen möchten und drücken Sie [OK].

- Möglicherweise können Sie je nach Inhalt praktische Funktionen durch Drücken von [OPTION] nutzen.

Verlassen des Home-Netzwerks

Drücken Sie [HOME].

Verwenden des Digital Media Controller

Sie können ein Smartphone oder Tablet als Digital Media Controller (DMC) zur Wiedergabe von Inhalten vom DLNA-Server auf dem Renderer (diesem Gerät) verwenden.

Mögliche Anwendungen:

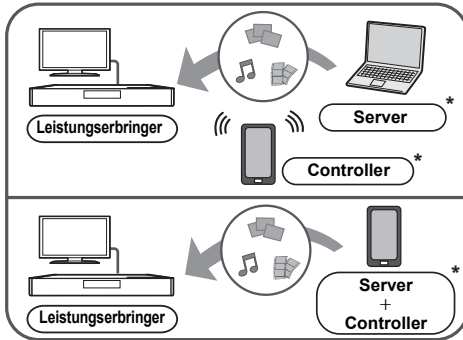

* DMC-kompatible Software sollte installiert sein.

Vorbereitung

Nehmen Sie die "Fernzugriffseinstellungen" vor.
(⇒ 31)

- Sie können bis zu 16 Geräte anmelden.

- 1 Drücken Sie [HOME].**
- 2 Wählen Sie "Heimnetzwerk".**
- 3 Wählen Sie "Media Renderer".**
- 4 Wählen Sie "Heimnetzwerk" oder "Wi-Fi Direct" und drücken Sie [OK], dann folgen Sie den Anweisungen auf dem Bildschirm.**
- 5 Bedienen Sie das zu DMC kompatible Gerät.**

Verlassen des Media Renderer-Bildschirms
Drücken Sie [HOME].



Über DLNA und Media Renderer

Weitere Informationen erhalten Sie auf der folgenden Website und den Bedienungsanleitungen eines jeden Geräts.

<http://panasonic.jp/support/global/cs/>
(Nur auf Englisch.)

- Die Wi-Fi Direct-Verbindung ist während der Nutzung der Heim-Netzwerk-Funktion nur temporär und die Netzwerkverbindungsmethode kehrt beim Beenden in die ursprüngliche Einstellung zurück.
- Je nach dem Gerät oder der Verbindungsumgebung kann sich die Geschwindigkeit der Datenübertragung verringern.
- Je nach den Inhalten und dem angeschlossenen Gerät ist die Wiedergabe unter Umständen nicht möglich.
- Elemente, die in Grau angezeigt werden, können von diesem Gerät nicht wiedergegeben werden.

VIERA Link

Was ist VIERA Link?

VIERA Link ist eine nützliche Funktion, die **Bedienvorgänge dieses Geräts und eines Panasonic Fernsehgeräts (VIERA) oder eines anderen Geräts unter "VIERA Link" miteinander verbindet.**

Sie können diese Funktion nutzen, indem Sie die Geräte mit dem HDMI-Kabel verbinden*.

Informationen zur Bedienung angeschlossener Geräte finden Sie in deren Bedienungsanleitung.

* Nur bei Anschluss über einen HDMI AV OUT MAIN-Kontakt an diesem Gerät.

Vorbereitung

- ① Stellen Sie "VIERA Link" auf "Ein" (⇒ 33). (Die Standardeinstellung ist "Ein".)
- ② Stellen Sie "VIERA Link" bei den angeschlossenen Geräten ein (z.B. TV).
- ③ Schalten Sie alle "VIERA Link" -kompatiblen Geräte ein und wählen Sie den Eingangskanal dieses Geräts am angeschlossenen Fernsehgerät, damit die Funktion "VIERA Link" richtig funktioniert. **Wiederholen Sie diesen Vorgang auch, wenn Sie Änderungen an der Verbindung oder an Einstellungen vornehmen.**

Automatische Eingangsumschaltung Einschaltkopplung

Wenn folgende Bedienvorgänge ausgeführt werden, wird der Eingabekanal des Fernsehgeräts automatisch umgeschaltet und der Bildschirm dieses Geräts wird angezeigt.

Darüber hinaus schaltet sich der Fernseher automatisch ein, wenn der Fernseher ausgeschaltet ist.

- Wenn die Wiedergabe am Player gestartet wird
- Wenn eine Aktion durchgeführt wird, die den Anzeigebildschirm verwendet (z.B. HOME-Menü)

Ausschaltkopplung

Alle angeschlossenen Geräte, die mit "VIERA Link" kompatibel sind, einschließlich dieses Players, werden automatisch abgeschaltet, wenn Sie das Fernsehgerät abschalten.

Weiter Musik hören, wenn das TV-Gerät abgeschaltet wird

Wenn das Gerät an einen Panasonic Fernseher (VIERA) mit Unterstützung für VIERA Link und einen Verstärker/Empfänger mit Unterstützung für VIERA Link angeschlossen ist.

- ① Während der Wiedergabe von Musik Drücken Sie [OPTION].
- ② Wählen Sie "TV ausschalten".

Bequeme Steuerung nur mit der VIERA-Fernbedienung

Nur wenn der Fernseher "VIERA Link" unterstützt.

Durch Verwendung der Fernbedienung des Fernsehgeräts können Sie verschiedene Wiedergabefunktionen und Einstellungen ausführen. Lesen Sie die Bedienungshinweise des Fernsehgeräts für weitere Informationen.



- Die Tasten, die Sie für dieses Gerät benutzen können, hängen vom TV-Gerät ab. Detaillierte Informationen erhalten Sie in der Bedienungsanleitung Ihres TV-Geräts.
- Die Bedienung dieses Geräts wird unter Umständen unterbrochen, wenn Sie bestimmte Tasten auf der Fernbedienung des Fernsehgerätes drücken.
- VIERA Link, beruht auf den Steuerungsfunktionen von HDMI, wobei es sich um einen Industriestandard namens HDMI CEC (Consumer Electronics Control) handelt, und ist eine von uns eigens entwickelte und hinzugefügte Funktion. Deshalb kann ihr Betrieb bei Geräten anderer Hersteller, die HDMI CEC unterstützen, nicht gewährleistet werden.
- Bitte sehen Sie in den Handbüchern der einzelnen Geräte nach, um herauszufinden, welche Geräte anderer Hersteller die Funktion VIERA Link unterstützen.

Optionen-Menü

Eine Reihe von Wiedergabebefehlen und Einstellungen können über dieses Menü ausgeführt werden. Die verfügbaren Optionen variieren je nach den abzuspielenden Inhalten und den Bedingungen des Geräts.

1 Drücken Sie [OPTION].

- Wählen Sie bei der Wiedergabe von Musik "Wiederg.-einstell." und drücken Sie auf [OK].

z. B., BD-Video



2 Wählen Sie eine Option aus und ändern Sie die Einstellungen.

Zum Verlassen des Bildschirms

Drücken Sie [OPTION].

Zur Sprache : (⇒ 41)

Betriebsmenü

■ **Audiospur** (⇒ 17)

Diese Einstellung kann auch durch Drücken von [AUDIO] umgeschaltet werden.

■ **Audio-Kanal**

Wählen Sie die Tonkanalnummer aus.

■ **Untertitel**

■ **Untertitel-Einstell.**

Ändern Sie die Untertitel-Einstellungen.

■ **Winkel**

Nummer des Anzeigewinkels auswählen.

■ **Endlos-Play**

Wählen Sie das Objekt aus, das Sie wiederholen möchten.

- Sie können die Wiedergabe eines Abschnitts, einer Playlist, der ganzen Disc, usw. wiederholen, aber die angezeigten Optionen werden je nach Medientyp verschieden sein.
- Wählen Sie "Aus", um abzubrechen.

■ **Zufällig**

Wählen Sie aus, ob Sie die zufällige Wiedergabe möchten oder nicht.

■ **Diashow starten**

Starten der Diashow.

■ **Status**

Statusnachrichten anzeigen lassen.

■ **RECHTS drehen**

■ **LINKS drehen**

Standbild drehen.

■ **Hintergrund**

Ein Foto als Hintergrundbild im HOME-Menü einrichten. (⇒ 16)

■ **Video**



Die Aufnahmemethode von Original-Videos erscheint.

■ **Nebenvideo**

Video	Wählen Sie Bilder on/off aus. Die Aufnahmemethode von Original-Videos erscheint.
Audiospur	Audio ein- oder ausschalten und Sprache wählen.

■ Wiedergabeinfofenster

Sie können den detaillierten Disc-Wiedergabestatus überprüfen.

	Informationen für Audio/Video Attribut der Disc.
	Einstellungen von "Digital Audio Ausgang" (⇔ 29).
	HDMI-Ausgangsinformationen.

Drücken Sie [RETURN] zum Beenden.

■ Bedienfeld

Anzeige des Bedienfeld.

Wiedergabe, während VIERA Link, usw. verwendet wird.

z.B.,

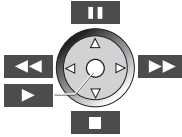

Drücken Sie [RETURN] um Bedienfeld zu verbergen.

■ Hauptmenü

Anzeige Hauptmenü.

■ Pop-up Menü

Anzeige Pop-up Menü.

■ Menü

Anzeige Menü.

■ Bildschirmformat

Umschalten des Bildschirmmodus.

■ Empfang

Während der Wiedergabe von DLNA wird der Zustand der Funkwellen angezeigt. (Nur bei Verwendung einer Drahtlos-Verbindung)

Bildeinstellungen

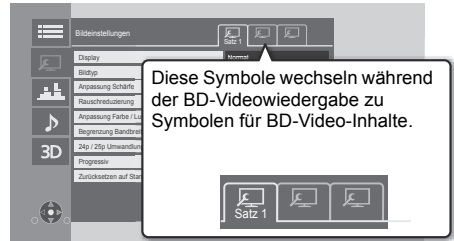

Schalten Sie "Satz 1", "Satz 2" oder "Standard" mit [◀, ▶] um.

- Sie können gewünschte Einstellungen in "Satz 1" und "Satz 2" registrieren. Einstellungen für die BD-Video-Wiedergabe und die Einstellungen für die Wiedergabe von anderen Medientypen werden separat registriert. (Die Standardeinstellungen für "Satz 1"/"Satz 2" sind dieselben wie die Einstellungen für "Standard".)
- Sie können die "Standard"-Einstellungen nicht ändern.

■ Display

Wählen Sie eine für Ihren Bildschirm geeignete Einstellung.

■ Bildtyp

Wählen Sie während der Wiedergabe den Bildqualitätsmodus.

■ Anpassung Schärfe

Korrigieren Sie die Schärfe des Bildes. Je höher der Wert ist, desto schärfer wird das Bild sein.

■ Rauschreduzierung

Reduzieren Sie unnötiges Rauschen in Videos. Je höher der Wert ist, desto weniger Rauschen erscheint.

■ Anpassung Farbe / Luminanz

Korrigieren Sie den Kontrast, die Helligkeit, das Weiß-Gamma, die Farbsättigung und den Farbton.

■ Begrenzung Bandbreite

Korrigieren Sie die Bandbreitenbeschränkungen.

■ 24p / 25p Umwandlung

Geben Sie Videos mit filmartiger Bewegung wieder.

- Wenn dieses Gerät mit einem TV-Gerät verbunden ist, das zu 4K/24p oder 4K/25p kompatibel ist:
Wenn "HDMI-Videoformat" (⇒ 28) auf "Automatisch" gestellt ist, werden Videos in 4K/24p oder 4K/25p ausgegeben.
- Wenn dieses Gerät mit einem TV-Gerät verbunden ist, das zu 1080/24p oder 1080/25p kompatibel ist:
Wenn "HDMI-Videoformat" (⇒ 28) auf "Automatisch", "1080i" oder "1080p" gestellt ist, werden Videos in 1080/24p oder 1080/25p ausgegeben.
- Wenn Sie die Einstellung wechseln kann Rauschen auf dem Bild erscheinen.

■ Progressiv

Wählen Sie die Umwandlungsmethode für die Progressiv-Ausgabe je nach wiedergegebenem Inhalt.

- Wenn das Video bei Wahl von "Auto" unterbrochen wird, wählen Sie entweder "Video" oder "Film", je nach dem wiederzugebenden Inhalt.

■ Zurücksetzen auf Standard-Bildeinstellungen

Stellen Sie die "Bildeinstellungen" des gewählten Reiters ("Satz 1" oder "Satz 2") auf die Werkseinstellungen zurück.

Klang-Einstellungen

■ Klang^{1, 2}

Wählen Sie den Toneffekt aus.

- Nacht-Surround :
Genießen Sie einen Films mit starkem Ton, auch wenn die Lautstärke nachts leise gehalten wird. Der Ton wird so eingestellt, dass er leicht gehört werden kann.
- Remaster :
Diese Funktion gibt Ihnen durch Steigerung des Hochfrequenzabschnitts des Tons einen helleren Klang.
(Upsampling auf bis zu 192 kHz/32 bit möglich.)
Empfohlene Einstellung

Remaster 1	Pop und Rock
Remaster 2	Jazz
Remaster 3	Klassik

● Digital Tube-Sound:

Diese Funktion gibt Ihnen einen warmen Ton, wie der von einem Vakuumröhrenverstärker erzeugte Ton. (Upsampling auf bis zu 192 kHz/32 bit möglich.)
Empfohlene Einstellung

Digital Tube-Sound 1	Ein frischer, zarter Sound
Digital Tube-Sound 2	Ein strammer Hi-Fi-Sound
Digital Tube-Sound 3	Ein weicher, voller Sound
Digital Tube-Sound 4	Ein klarer, kraftvoller Sound
Digital Tube-Sound 5	Ein ausgeprägter Mittelton-Sound
Digital Tube-Sound 6	Ein weicher, umhüllender Sound

■ Klang-Frequenz

Stellen Sie die maximale Abtastfrequenz für den in "Klang" ausgewählten Ton ein.

- Auch wenn "96/88.2kHz" ausgewählt ist, wird eine Audioquelle mit einer Abtastfrequenz von 96 kHz oder höher mit der ursprünglichen Abtastfrequenz ausgegeben.
- Wenn "Klang" auf "Aus" gestellt wurde, ist diese Einstellung deaktiviert.

■ DSD-Decodierung-Abtastfrequenz

Wählen Sie die Einstellungen, die Ihren Präferenzen für die Klangqualität entsprechen.

■ DSD-Tiefpass-Einstellung

Wählen Sie die Einstellungen, die Ihren Präferenzen für die Klangqualität entsprechen.

¹ Nicht jede Funktion kann einzeln eingestellt werden.

² Diese Funktion ist nur für Ton von HDMI AV OUT oder DIGITAL AUDIO OUT gültig, wenn "Digital Audio Ausgang" auf "PCM" eingestellt ist (⇒ 29).

Klangeinstellungen

■ Dialog-Anhebung*

Die Lautstärke des Centerkanals wird erhöht, um Dialoge besser hörbar zu machen.

■ Hohe Klangklarheit

Stoppen Sie die Verarbeitung von Signalen, die die Audioqualität beeinträchtigen, oder schalten Sie das Geräte-Display aus, um die Audioqualität klarer zu gestalten. (⇒ 30)

Wählen Sie, ob Bilder ausgegeben werden sollen.

Diese Einstellung kann durch Drücken der grünen Taste auf der Fernbedienung während der Wiedergabe von Musik umgeschaltet werden.

- Wenn "Ein (Video Aus)" gewählt ist, wird die Einstellung abgebrochen, nachdem Sie ein Video wiedergeben.

* Diese Funktion ist nur für Ton von HDMI AV OUT oder DIGITAL AUDIO OUT gültig, wenn "Digital Audio Ausgang" auf "PCM" eingestellt ist (⇒ 29).

3D-Einstellungen

■ Ausgabetypp

Original	Behalten Sie das ursprüngliche Bildformat bei.
Nebeneinander	3D-Bildformat einschließlich des linken und rechten Bildschirms.
2D nach 3D	Umwandeln von 2D-Bildern in 3D-Effekt.

■ 3D-Bildmodus

Normal	Wiedergabe von Bildern mit normalem 3D-Effekt.
Soft	Sie können 3D-Bilder mit dem Gefühl von Breite erleben, indem Sie die Tiefenwahrnehmung zurückhalten.
Manuell	Die Wiedergabe von 3D-Bildern mit Einstellungen von "Manuelle Einstell."

■ Manuelle Einstell.

Entfernung	Einrichten der Stärke der Tiefenwahrnehmung.
Bildschirmtyp	Wählen Sie, wie der Bildschirm bei der 3D-Wiedergabe aussehen soll (flach oder rund).
Rahmenbreite	Einrichten der Abschwächung am Bildschirmrand.
Rahmenfarbe	Einrichten der Abschwächungsfarbe am Bildschirmrand.

■ Graph. Anzeigestufe

(Nur bei Auswahl von "Full HD" in "3D-Format" (⇒ 30).) Die 3D-Position für das Optionsmenü, den Meldungsbildschirm usw. ist während der 3D Wiedergabe einstellbar.

Menü "SETUP"

Hier können Sie falls erforderlich die Einstellungen des Geräts ändern. Die Einstellungen bleiben erhalten, auch wenn Sie den Player in den Standby-Modus schalten. Einige Optionen entsprechen dem Optionsmenü. Sie erhalten die gleichen Effekte mit beiden Menüs.

- 1 Drücken Sie [HOME].
- 2 Wählen Sie "Setup".
- 3 Wählen Sie "Player-Einstellungen".

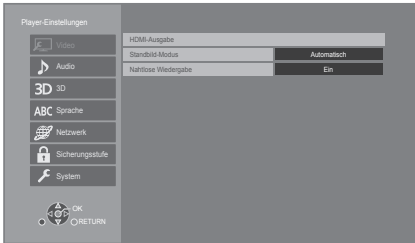

- 4 Wählen Sie eine Option aus und ändern Sie die Einstellungen.

Zum Verlassen des Bildschirms
Drücken Sie [HOME].

Video

■ HDMI-Ausgabe

Betätigen Sie [OK], um die folgenden Einstellungen anzuzeigen:

➤ HDMI-Videoformat

Die von den angeschlossenen Geräten unterstützten Optionen werden auf dem Bildschirm mit "*" angezeigt. Wird eine Option ohne "*" ausgewählt, könnte das Bild verzerrt wiedergegeben werden.

- Wenn "Automatisch" gewählt wurde, wird automatisch die optimale Ausgabeauflösung für den angeschlossenen Fernseher ausgewählt.
- Für Video mit hoher Auflösung mit Up-Convert auf 1080p müssen Sie das Gerät direkt an einen 1080p-kompatiblen HDTV anschließen (Hochauflösender Fernseher). Wird dieses Gerät über eine andere Vorrichtung an einen HDTV angeschlossen, muss diese ebenfalls 1080p-kompatibel sein.

➤ 4K (50p/60p) Ausgang

Dieses Gerät gibt automatisch Bilder in 4K*1 (50p/60p) wieder, wenn es an ein 4K (50p oder 60p)-kompatibles TV-Gerät angeschlossen ist.

- Diese Option ist nur verfügbar, wenn "HDMI-Videoformat" auf "Automatisch" gestellt ist.
- Wenn es sich bei dem HDMI-Kabel nicht um ein HDMI-Hochgeschwindigkeitskabel handelt, werden die Videos nicht richtig ausgegeben.
- Bei Auswahl von "Automatisch" wird "HDMI(SUB)-Ausgabemodus" auf "V.OFF(Video aus)" gestellt.

➤ 24p Ausgabe

Filme und sonstige mit 24p*2 aufgenommene Inhalte werden mit 24p ausgegeben.

- Wenn dieses Gerät mit einem TV-Gerät verbunden ist, das zu 4K/24p kompatibel ist, und wenn "HDMI-Videoformat" auf "Automatisch" gestellt ist, werden Bilder in 4K/24p ausgegeben.
- Wenn dieses Gerät mit einem TV-Gerät verbunden ist, das zu 1080/24p kompatibel ist, und wenn "HDMI-Videoformat" auf "Automatisch", "1080i" oder "1080p" gestellt ist, werden Bilder in 1080/24p ausgegeben.
- Bei der Wiedergabe von BD-Video-Bildern, die nicht 24p entsprechen, werden diese mit 60p ausgegeben.

➤ HDMI-Farbmodus

Mit dieser Einstellung kann die Farbraumumwandlung des Bildsignals ausgewählt werden.

➤ Deep Color-Ausgabe

Diese Einstellung dient der Auswahl zum Verwenden der Deep Colour-Ausgabe, wenn ein Fernsehgerät angeschlossen ist, das Deep Colour unterstützt.

➤ Markierung für Inhaltstyp

Abhängig vom wiedergegebenen Inhalt stellt sich der Fernseher auf die optimale Methode ein, wenn ein Gerät mit dieser Funktionalität angeschlossen ist.

➤ HDMI(SUB)-Ausgabemodus

Richten Sie die Videoausgabe über den HDMI AV OUT SUB-Anschluss ein.

■ Standbild-Modus

Wählen Sie den Typ des im Pausenmodus wiedergegebenen Bildes.

Automatisch	Wählt automatisch den Typ des angezeigten Bilds aus.
Halbbild	Wählen Sie diese Einstellung, wenn das Bild bei der Einstellung "Automatisch" flimmert.
Vollbild	Wählen Sie diese Einstellung, falls klein geschriebener Text oder feine Muster bei der Einstellung "Automatisch" undeutlich sind.

■ Nahtlose Wiedergabe

Die Kapitelsegmente in Playlisten werden nahtlos wiedergegeben.

- Wählen Sie "Ein" aus, wenn das Bild einen Augenblick bei Kapitelsegment in Playlisten erstarrt.

¹ Eine hochauflösende Bild-/Anzeigetechnologie mit ca. 4000 (Breite) × 2000 (Höhe) Pixeln.

² Ein Video, das mit einer Bildrate von 24 Bildern pro Sekunde (Videofilm) aufgenommen wurde. Viele BD-Video-Filmhalte werden mit 24 Bildern pro Sekunde entsprechend dem Filmmaterial aufgezeichnet.

Audio

■ Dynamikbereich-Kompression

Sie können bei leisen Lautstärken hören, aber den Dialog dennoch klar vernehmen.

(Nur Dolby Digital, Dolby Digital Plus und Dolby TrueHD)

- "Automatisch" ist nur bei Wiedergabe mit Dolby TrueHD wirksam.

■ Digital Audio Ausgang

Betätigen Sie [OK], um die folgenden Einstellungen anzuzeigen:

➤ Dolby D/Dolby D +/Dolby TrueHD

➤ DTS/DTS-HD

➤ MPEG Ton

Wählen Sie das auszugebende Tonsignal aus.

- Wählen Sie "PCM" aus, wenn das angeschlossene Gerät das entsprechende Tonformat nicht entschlüsseln kann. Dieses Gerät dekodiert das Audioformat und überträgt es an das angeschlossene Gerät.
- Wenn Sie die Einstellungen nicht richtig machen, könnte das Audio möglicherweise statisch oder laut sein.

➤ BD-Video Zweitton

Wählen Sie aus, ob der Primärton mit dem Sekundärton gemischt werden soll oder nicht (einschließlich des Tastendrucktons).

Wenn "Aus" gewählt wurde, gibt das Gerät nur den Primärton aus.

➤ HDMI-Audioausgabe

Mit dieser Einstellung wählen Sie, ob Audiosignale über HDMI ausgegeben werden oder nicht.

- Wählen Sie "Aus" aus, wenn der Fernseher an dieses Gerät mit einer HDMI AV OUT Buchse angeschlossen ist und dieses Gerät auch an andere Geräte angeschlossen ist, wie z.B. an einen Verstärker/Empfänger mit einer DIGITAL AUDIO OUT Buchse.



• Um BD-Videos mit einer Unterstützung für Dolby Atmos oder DTS:X™ anzusehen

Schließen Sie dieses Gerät an einen AV-Verstärker oder ein ähnliches Gerät mit Unterstützung für ein HDMI-Kabel an, und wählen Sie die folgenden Einstellungen:

- Dolby D/Dolby D +/Dolby TrueHD: "Bitstream"
- DTS/DTS-HD: "Bitstream"
- BD-Video Zweitton: "Aus"

Dolby Atmos ist eine Marke von Dolby Laboratories.

■ OPTICAL / COAXIAL Down Sampling

Wählen Sie, ob die Abtastfrequenz des über den OPTICAL/COAXIAL-Anschluss ausgegebenen Ton konvertiert werden soll.

Wenn Sie die Abtastfrequenz konvertieren möchten, können Sie die Maximalausgabe auf 48 kHz oder 96 kHz beschränken.

- Stellen Sie eine vom angeschlossenen Gerät unterstützte Frequenz ein.
- Bei der Wiedergabe von BD-Videos werden die Signale auch im Falle der folgenden Einstellungen auf 48 kHz konvertiert:
 - wenn die Signale eine Abtastfrequenz von 192 kHz haben
 - wenn die Disc kopiergeschützt ist
 - wenn die Option "BD-Video Zweitton" auf "Ein" eingestellt ist

■ Downmix

Wählen Sie das Downmix-System von Multikanal auf 2-Kanalton.

- Wählen Sie "Surround-codiert" aus, wenn das angeschlossene Gerät die virtuelle Surround-Funktion unterstützt.
- Der Downmix-Effekt ist nicht verfügbar, wenn "Digital Audio Ausgang" auf "Bitstream" gestellt ist.
- Das Audio wird in folgenden Fällen als "Stereo" wiedergegeben.
 - AVCHD-Wiedergabe
 - Wiedergabe des Sekundärtons (einschließlich des Tastendrucktons).

■ HDMI-Einstellungen Musikwiedergabe

Minimieren Sie das Audiorauschen während der Musikwiedergabe, indem Sie die Videoausgabe automatisch auf 1080i umschalten.

■ 7.1ch Audio-Umformatierung

Surround-Sound mit 6.1ch oder darunter wird automatisch erweitert und mit 7.1ch wiedergegeben.

- Wenn "Aus" gewählt wurde, wird der Ton über die ursprüngliche Anzahl der Kanäle wiedergegeben. (Bedenken Sie, dass bei 6.1ch Sound die Wiedergabe mit 5.1ch erfolgt.)
- In den folgenden Fällen wird die Neumformatierung des Sounds aktiviert:
 - Wenn Sie "PCM" in "Digital Audio Ausgang" ausgewählt haben.
 - Wenn der Ton Dolby Digital, Dolby Digital Plus, Dolby TrueHD oder LPCM ist.
 - Wiedergabe von BD-Video

■ Einstellungen für Hohe Klangklarheit

Stellen Sie einen Anschluss ein, der die Verarbeitung von Audiosignalen stoppt, und ob das Geräte-Display ein- oder ausgeschaltet werden soll, wenn "Hohe Klangklarheit" (⇒ 27) auf "Ein (Video Aus)" oder "Ein (Video Ein)" gestellt wird.

- Stellen Sie eine Option zur Video- und Audiowiedergabe ein.

■ Audioverzögerung

Fehlsynchronisierung zwischen dem Video und Ton wird durch Verzögerung des Audioausgangs korrigiert.

■ Analog-Mehrkanal

Der Mehrkanal-Surround-Sound wird über den AUDIO OUT-Anschluss ausgegeben.

- Wenn "Ein" ausgewählt ist, wird über den HDMI AV OUT-Anschluss kein Audio ausgegeben.
- Präsenz und Größe von Lautsprecher



– Verzögerungszeit ()

– Kanal-Abgleich ()

Zum Beenden der Lautsprechereinstellung

Wählen Sie "Fertig".

3D

■ Wiedergabemethode für 3D-Disc

Wählen Sie die Wiedergabemethode der 3D-kompatiblen Videosoftware aus.

■ 3D AVCHD-Ausgabe

Wählen Sie die Ausgabemethode von 3D Videos im AVCHD-Format.

■ 3D-Format

Wählen Sie das Format des angeschlossenen Fernsehers aus.

- Ändern Sie die 3D-Einstellungen am Fernseher auch, wenn "Nebeneinander" ausgewählt ist.

■ Nachrichtenanzeige für 3D

Wählen Sie bei der Wiedergabe von 3D-kompatibler Videosoftware die Einstellung für das Ein- oder Ausblenden des Warnbildschirms der 3D-Ansicht aus.

Sprache

■ Audiospurwahl

Wählen Sie die Sprache für den Ton.

- Wenn "Original" ausgewählt wurde, wird die Originalsprache der jeweiligen Disc ausgewählt.
- Wenn die gewählte Sprache auf der Disc nicht vorhanden ist, oder je nach der Art, wie die Navigation auf der Disc erstellt wurde, erfolgt die Wiedergabe möglicherweise in einer anderen Sprache als der gewählten Sprache.
- Geben Sie einen Code (⇒ 41) ein, wenn Sie "Sonstige ****" auswählen.

■ Untertitel-Sprachauswahl

Wählen Sie die Sprache für die Untertitel.

- Wenn "Automatisch" gewählt wurde, wird ein Untertitel für die in "Audiospurwahl" gewählte Sprache nur angezeigt, wenn eine andere als die in "Audiospurwahl" gewählte Sprache wiedergegeben wird.
- Wenn die gewählte Sprache auf der Disc nicht vorhanden ist, oder je nach der Art, wie die Navigation auf der Disc erstellt wurde, erfolgt die Wiedergabe möglicherweise in einer anderen Sprache als der gewählten Sprache.
- Geben Sie einen Code (⇒ 41) ein, wenn Sie "Sonstige ****" auswählen.

■ Sprachauswahl

Wählen Sie die Sprache für die Disc-Menüs.

- Geben Sie einen Code (⇒ 41) ein, wenn Sie "Sonstige ****" auswählen.

■ Untertiteltext

Wählen Sie eine gewünschte Option entsprechend der für den MKV/Xvid-Untertiteltext verwendeten Sprache.

- Diese Option wird nur nach Wiedergabe einer Datei angezeigt.

■ Bildschirmsprache

Damit können Sie die Sprache für diese Menüs und die Bildschirmmeldungen wählen.

Netzwerk

■ Netzwerk-Schnelleinstellungen (⇒ 14)

■ Netzwerkeinstellungen

Nehmen Sie die netzbezogenen Einstellungen einzeln vor. Betätigen Sie [OK], um die folgenden Einstellungen anzuzeigen:

➤ LAN-Verbindungsmodus

Wählen sie eine LAN-Verbindungsmethode aus.

- Wenn Wireless LAN nicht verwendet wird (wenn es ausgeschaltet wird), wählen Sie "Per Kabel".

➤ WLAN-Einstellungen

Damit können Sie einen WLAN-Router und Verbindungseinstellungen einrichten. Die aktuellen Verbindungseinstellungen und der Verbindungsstatus können überprüft werden.

Betätigen Sie [OK], um die folgenden Einstellungen anzuzeigen:

Verbindungseinstellung

Der Verbindungswizard für den Wireless Router wird angezeigt.

2X-Geschwindigkeitsmodus-Einstellung (2,4 GHz)

Richten Sie die Verbindungsgeschwindigkeit für ein 2,4 GHz-Wireless-Format ein.

- Beim Anschluss unter Verwendung des "2X-Geschw.-Modus (40 MHz)" verwenden 2 Kanäle den gleichen Frequenzbereich. Dabei besteht demzufolge eine größere Gefahr von Empfangsstörungen. Das kann zu einer Verminderung oder Störung der Übertragungsgeschwindigkeit führen.

➤ IP-Adresse / DNS-Einstellungen

Hiermit wird der Zustand der Netzwerkverbindung kontrolliert und die IP-Adresse und DNS-Informationen eingestellt.

Drücken Sie [OK], um die folgenden Einstellungen anzuzeigen.

➤ Einstellungen des Proxy-Servers

Hiermit wird der Status der Verbindung mit dem Proxy-Server kontrolliert und die Einstellungen vorgenommen.

Drücken Sie [OK], um die folgenden Einstellungen anzuzeigen.

➤ Einstellungen für Netzwerkdienst (⇒ 20)

Betätigen Sie [OK], um die folgenden Einstellungen anzuzeigen:

Inhalte von Mobilgerät zeigen

Wenn diese Funktion auf "Ein" gestellt ist, können Sie den Inhalt, den Sie auf einer Smartphone-Netzwerkdienstanwendung etc. ansehen, über das Heimnetzwerk auf dem großen Bildschirm Ihres TV-Geräts genießen.

Auto. Audio-Verst.-regelung

Die Lautstärken, die je nach Inhalt unterschiedlich sind, werden bei der Verwendung von Netzwerkdienst automatisch auf eine Standardlautstärke eingestellt.

- Je nach Inhalten bleibt diese Funktion evtl. ohne Wirkung.
- Wählen Sie "Aus", wenn der Ton verzerrt ist.

Zeitzone

Richten Sie die Gerätezeit entsprechend Ihres Standorts ein.

- Für einige Netzwerkdienst-Inhalte muss die Zeitzone eingestellt sein. Stellen Sie die Zeitzone falls erforderlich ein.

Sommerzeit

Wählen Sie "Ein" aus, wenn Sie Sommerzeit verwenden.

Notice

Zeigt die Servicebedingungen für die Cloud-Services an.

➤ Netzlaufwerkverbindung

Dieses Gerät kann auf einen auf einer Festplatte freigegebenen Ordner in einem Netzwerk zugreifen und Videos, Fotos und Musik wiedergeben. Zum Einstellen und zur Funktionsweise des angeschlossenen Geräts siehe auf der folgenden Internetseite.

<http://panasonic.jp/support/global/cs/>
(Nur auf Englisch.)

➤ Fernzugriffsgeräteeinstellungen (⇒ 22)

Betätigen Sie [OK], um die folgenden Einstellungen anzuzeigen:

Gerätefernzugriff

Aktivieren der Bedienung über DMC.

Gerätenameeingabe

Richten Sie den Namen dieses Gerätes ein, der auf dem angeschlossenen Gerät angezeigt werden soll.

Anmeldeart

Automatisch	Ermöglicht die Verbindung mit allen Geräten, die auf dieses Gerät zugreifen.
Manuell	Legt die Erlaubnis für die Verbindung für Geräte, die auf dieses Gerät zugreifen, einzeln fest.

Liste der Fernzugriffsgeräte

Das An-/Abmelden der angezeigten Geräte kann erfolgen, wenn "Manuell" unter "Anmeldeart" gewählt wird.

➤ **BD-Live Internetzugang (↔ 18)**

Sie können den Internetzugriff beschränken, wenn BD-Live Funktionen verwendet werden.

- Wenn "Beschränken" gewählt wird, ist der Internetzugriff nur für BD-Live Inhalte zulässig, die über Inhaltsbesitzerzertifikate verfügen.

Sicherungsstufe

Die folgenden Funktionen verwenden dasselbe Passwort.

Vergessen Sie Ihr Passwort nicht.

■ **DVD-Video Sicherungsstufe**

Setzen Sie hier eine Altersstufe fest, um die Wiedergabe von DVD-Videos einzuschränken.

■ **Altersgrenze für BD-Video**

Damit können Sie eine Altersgrenze für die Wiedergabe von BD-Video-Discs einstellen.

■ **Netzwerkdienst-Sperre**

Die Nutzung von Netzwerkdienst kann eingeschränkt werden.

System

■ **Grundeinstellung**

Sie können Grundeinstellungen vornehmen.



■ **TV-Einstellungen**

Betätigen Sie [OK], um die folgenden Einstellungen anzuzeigen:

➤ **TV Bildschirmformat**

Passen Sie hier den Typ des angeschlossenen TV-Geräts an.

Bei Anschluss an einen Fernseher mit 4:3 Bild und Bildwiedergabe im 16:9 Verhältnis:

4:3 Pan & Scan	Die Seiten sind so geschnitten, dass das Bild den Bildschirm ausfüllt. Bei Wiedergabe von BD-Video, wird das Video als "4:3 Letterbox" erstellt.	
4:3 Letterbox	Schwarze Streifen erscheinen oben und unten am Bild.	

Bei Anschluss an einen 16:9 Breitbild-Fernseher und Wiedergabe eines Bildes im 4:3 Verhältnis:

16:9	Das Video wird als ein Bild im 4:3 Verhältnis in der Mitte des Bildschirms wiedergegeben.
16:9 Vollbild	Das Video wird als ein horizontal gestrecktes 16:9 Bild wiedergegeben.

➤ **TV System**

Nehmen Sie die Einstellung vor, damit das TV System mit dem des angeschlossenen Fernsehers übereinstimmt.

➤ **Bereitschaftsfunktion**

Mit dieser Funktion soll das Einbrennen von Bildern auf dem Bildschirm verhindert werden.

- Bei Einstellung auf "Ein":

Eine Liste der Wiedergabeinhalte wird angezeigt und, wenn für mindestens 5 Minuten keine Eingabe erfolgt, dann schaltet der Bildschirm automatisch zum HOME-Menü um.

- Bei Wiedergabe, Pause usw. ist diese Funktion nicht verfügbar.

➤ **Bildschirm-Einblendungen**

Damit können Sie wählen, ob Statusmeldungen automatisch angezeigt werden sollen.

➤ **VIERA Link**

Stellen Sie dies ein, um die Funktion "VIERA Link" zu nutzen, wenn ein Gerät, das "VIERA Link" unterstützt, über ein HDMI-Kabel angeschlossen ist.

- Wählen Sie "Aus" aus, wenn Sie "VIERA Link" nicht verwenden möchten.

■ **Geräteeinstellungen**

Betätigen Sie [OK], um die folgenden Einstellungen anzuzeigen:

➤ **Front-Anzeige**

Damit können Sie die Helligkeit der Displayanzeige ändern.

- Wenn "Automatisch" ausgewählt ist, kann die Anzeige hell eingestellt werden und wird nur während der Wiedergabe abgedunkelt.
- Diese Einstellung funktioniert nicht, wenn "Front-Anzeige" in "Einstellungen für Hohe Klangklarheit" auf "Aus" gestellt ist. (⇒ 30) (Außer, wenn "Hohe Klangklarheit" auf "Aus" gestellt ist)

➤ **HDMI(SUB) V.OFF-LED-Steuerung**

Wählen Sie die Einstellung für das Aufleuchten von HDMI (SUB) V.OFF LED.

- Dies leuchtet, wenn "HDMI(SUB)-Ausgabemodus" (⇒ 28) auf "V.OFF(Video aus)" gestellt ist.

■ **Schnellstart**

Erhöht die Geschwindigkeit des Hochfahrens aus dem Bereitschaftsmodus.

- Bei Einstellung auf "Ein" wird die interne Steuereinheit eingeschaltet. Der Stromverbrauch wird im Ruhezustand im Vergleich zur Einstellung auf "Aus" zunehmen.

■ **Fernbedienung**

Ändern Sie den Fernbedienungscode, wenn andere Panasonic Geräte auf diese Fernbedienung reagieren.

■ **Aktualisierung der Firmware (⇒ 15)**

Betätigen Sie [OK], um die folgenden Einstellungen anzuzeigen:

➤ **Automatische Update-Kontrolle**

Ist das Gerät mit dem Internet verbunden und wird es eingeschaltet, sucht es automatisch nach der aktuellsten Softwareversion und führt gegebenenfalls ein Firmware-Update durch.

➤ **Jetzt aktualisieren**

Sie können die Firmware manuell aktualisieren, wenn ein Firmware-Update zur Verfügung steht.

■ **Systeminformationen**

Betätigen Sie [OK], um die folgenden Einstellungen anzuzeigen:

➤ **Software Lizenz**

Informationen über die von dem Gerät verwendete Software werden angezeigt.

➤ **Firmware-Versionsinfos**

Anzeige der Firmware-Version dieses Gerätes und des Wireless LAN-Moduls.

■ **Standardeinstellungen**

Dadurch werden alle Werte im Setup-Menü und im Options-Menü auf die Standardeinstellungen zurückgesetzt, mit Ausnahme einiger Einstellungen zu Netzwerk, Sicherungsstufen, Fernbedienungscode, Sprache auf Bildschirm, etc.

Anleitung zur Fehlersuche und -behebung

Nehmen Sie, bevor Sie sich an den Kundendienst wenden, folgende Kontrollen vor.
Wenden Sie sich, wenn das Problem nicht behoben werden kann, an Ihren Händler.

■ Das Gerät reagiert nicht auf die Fernbedienung oder die Gerätetasten.

Drücken und halten Sie [⏻/⏪] am Hauptgerät 3 Sekunden lang gedrückt.

- Bei noch unmöglicher Speisung des Geräts, das Stromkabel abtrennen, 1 Minute warten, dann das Stromkabel erneut anschließen.

Haben Sie die neueste Firmware installiert?
Panasonic verbessert ständig die Firmware des Gerätes, um zu gewährleisten, dass unsere Kunden in den Genuss der modernsten Technologie kommen.
(⇒ 15)

Folgendes deutet nicht auf einen Defekt dieses Geräts hin:

- Normales Rotationsgeräusch der Disc.
- Bildstörungen beim Suchlauf.
- Bildstörung bei Wechsel von 3D Discs.

■ Die Disc kann nicht ausgeworfen werden.

- ① Schalten Sie das Gerät aus.
- ② Betätigen und halten Sie die Taste [OK], die gelbe sowie die blaue Taste auf der Fernbedienung gleichzeitig mindestens 5 Sekunden gedrückt.
 - “00 RET” wird im Display des Geräts angezeigt.
- ③ Drücken Sie wiederholt [▶] (rechts) auf der Fernbedienung bis “06 FTO” auf dem Display des Geräts angezeigt wird.
- ④ Drücken Sie [OK].

Allgemeine Bedienung

Zurücksetzen auf die Werkseinstellungen.

- Wählen Sie “Ja” in “Standardeinstellungen” im Setupmenü aus. (⇒ 33)

So setzen Sie alle Einstellungen auf die werksseitige Einstellung zurück.

- Setzen Sie das Gerät wie folgt zurück:
 - ① Schalten Sie das Gerät aus.
 - ② Betätigen und halten Sie die Taste [OK], die gelbe sowie die blaue Taste auf der Fernbedienung gleichzeitig mindestens 5 Sekunden gedrückt.
 - “00 RET” wird im Display des Geräts angezeigt.
 - ③ Betätigen Sie wiederholt [▶] (rechts) auf der Fernbedienung, bis “08 FIN” auf dem Display des Geräts angezeigt wird.
 - ④ Drücken und halten Sie [OK] für mindestens 5 Sekunden gedrückt.

Dieses Gerät wird ausgeschaltet, wenn der Eingang des Fernsehers umgeschaltet wird.

- Dies ist eine normale Erscheinung, wenn VIERA Link verwendet wird. Nähere Informationen erhalten Sie in der Bedienungsanleitung des TV-Gerätes.

Die Fernbedienung funktioniert nicht richtig.

- Auswechseln der Batterien in der Fernbedienung. (⇒ 5)
- Die Fernbedienung und das Hauptgerät verwenden unterschiedliche Codes.
Wenn “Setcode □” bei Betätigung einer Taste der Fernbedienung angezeigt wird, ändern Sie den Code an der Fernbedienung.
Drücken und halten Sie [OK] und die angezeigte Nummer (“□”) mindestens 5 Sekunden lang gedrückt.

Der TV-Tunermodus wird bei ausgeschaltetem Fernseher nicht angezeigt.

- Dies könnte je nach Einstellung des Fernsehers auftreten, wenn der “Schnellstart” auf “Ein” eingestellt wurde.
- Je nach Fernsehgerät könnte dies durch einen erneuten Anschluss des HDMI-Kabels an eine andere HDMI-Eingangsbuchse oder durch eine Änderung der automatischen HDMI-Verbindungseinstellung vermieden werden.

Dieses Gerät wird automatisch ausgeschaltet.

- Um Strom zu sparen wird die Stromversorgung automatisch abgeschaltet, wenn über etwa 20 Minuten keine Taste betätigt wird und keine Wiedergabe läuft (wie bei Pause, Anzeige des Menüs, Anzeige von Fotos, usw.).

**Sie haben das Sicherungspasswort vergessen.
Sie wollen die Sicherungsstufe ausschalten.**

- Die Sicherungsstufe kehrt zu den werksseitigen Standardeinstellungen zurück.
- ① Schalten Sie das Gerät ein.
- ② Betätigen und halten Sie die Taste [OK], die gelbe sowie die blaue Taste auf der Fernbedienung gleichzeitig mindestens 5 Sekunden gedrückt.
 - “00 RET” wird im Display des Geräts angezeigt.
- ③ Drücken Sie wiederholt [▶] (rechts) auf der Fernbedienung bis “03 VL” auf dem Display des Geräts angezeigt wird.
- ④ Drücken Sie [OK].

Der Fernseher-Bildschirm wird wieder schwarz.

- In den folgenden Fällen findet die HDMI-Authentifizierung statt und es wird ein schwarzer Bildschirm angezeigt:
 - Wenn “24p / 25p Umwandlung” auf “Auto” eingestellt ist.
 - Wenn “24p Ausgabe” auf “Ein” eingestellt ist.
 - Wenn die Anzeige zwischen 2D- und 3D-Bildern umgeschaltet wird.
 - Wenn Sie die 4K-Wiedergabe beenden, indem Sie einen anderen Bildschirm anzeigen, wie z.B. das HOME-Menü.
 - Wenn “HDMI-Einstellungen Musikwiedergabe” auf “Klangqualität-Priorität” eingestellt ist.

Dieses Gerät erkennt den USB-Anschluss nicht richtig.

- Stecken Sie das USB-Kabel aus und schließen Sie es erneut an. Schalten Sie, wenn der Anschluss noch immer nicht erkannt wird, das Gerät aus und wieder ein.
- USB-Geräte können von diesem Gerät nicht erkannt werden, wenn angeschlossen an:
 - einen USB-Hub
 - ein USB-Verlängerungskabel
- Verwenden Sie zum Anschluss einer USB-Festplatte an dieses Gerät das USB-Verlängerungskabel, das mit der Festplatte mitgeliefert wurde.

Die Tasten des Geräts funktionieren nicht.

- Tippen Sie mit dem Finger auf die Tasten. Wenn Sie die Fingernägel verwenden oder Handschuhe tragen, funktionieren sie möglicherweise nicht.

Bild

Das Bild von diesem Gerät erscheint nicht auf dem Fernsehgerät.

Das Bild ist verzerrt.

- Es wurde eine nicht korrekte Auflösung in “HDMI-Videoformat” gewählt. Setzen Sie die Einstellung wie folgt zurück:
 - ① Schalten Sie das Gerät ein.
 - ② Betätigen und halten Sie die Taste [OK], die gelbe sowie die blaue Taste auf der Fernbedienung gleichzeitig mindestens 5 Sekunden gedrückt.
 - “00 RET” wird im Display des Geräts angezeigt.
 - ③ Drücken Sie wiederholt [▶] (rechts) auf der Fernbedienung bis “04 PRG” auf dem Display des Geräts angezeigt wird.
 - ④ Drücken und halten Sie [OK] für mindestens 5 Sekunden gedrückt.
 - Wählen Sie, wenn Dolby Digital Plus-, Dolby TrueHD- und DTS-HD[®]-Audio nicht ordnungsgemäß ausgegeben wird, “Ja” in “Standardeinstellungen” (⇒ 33) aus und nehmen Sie die entsprechenden Einstellungen vor.
- Die verbundenen Geräte werden geändert. Setzen Sie die Einstellung wie folgt zurück:
 - ① Schalten Sie das Gerät ein.
 - ② Betätigen und halten Sie die Taste [OK], die gelbe sowie die blaue Taste auf der Fernbedienung gleichzeitig mindestens 5 Sekunden gedrückt.
 - “00 RET” wird im Display des Geräts angezeigt.
 - ③ Drücken Sie wiederholt [▶] (rechts) auf der Fernbedienung bis “13 L4K” auf dem Display des Geräts angezeigt wird.
 - ④ Drücken und halten Sie [OK] für mindestens 5 Sekunden gedrückt.
 - “4K (50p/60p) Ausgang” wird auf “Aus” gestellt. Nehmen Sie erneut die richtige Einstellung vor. (⇒ 28)
- Dieses Gerät und das Fernsehgerät verwenden unterschiedlichen Videostandards.
 - ① Schalten Sie das Gerät ein.
 - ② Betätigen und halten Sie die Taste [OK], die gelbe sowie die blaue Taste auf der Fernbedienung gleichzeitig mindestens 5 Sekunden gedrückt.
 - “00 RET” wird im Display des Geräts angezeigt.
 - ③ Betätigen Sie wiederholt [▶] (rechts) auf der Fernbedienung, bis “05 P/N” auf dem Display des Geräts angezeigt wird.
 - ④ Drücken und halten Sie [OK] für mindestens 5 Sekunden gedrückt.
 - Das System schaltet von PAL auf NTSC oder umgekehrt.

- PAL-Discs können auf einem NTSC-Fernsehgerät nicht korrekt wiedergegeben werden.
- Bei Einstellung von "Wiedergabemethode für 3D-Disc" im Einstellungs Menü auf "Automatisch", könnten die Bilder je nach Anschlussmethode nicht ausgegeben werden können. Wählen Sie, wenn 3D-Discs wiedergegeben werden, nach dem Entfernen der Disc aus diesem Gerät "Vor Wdg. einst." im Setup-Menü und "2D-Wiedergabe" im angezeigten Setup-Bildschirm. (⇒ 30)
- Bei der Ausgabe in 4K kann das Bild je nach HDMI-Kabel verzerrt erscheinen.

Das Video wird nicht ausgegeben.

- Video wird nicht ausgegeben, wenn "Hohe Klangklarheit" auf "Ein (Video Aus)" gestellt ist. (⇒ 27)
- Das Video wird über den HDMI AV OUT SUB-Anschluss nicht ausgegeben, wenn der "HDMI(SUB)-Ausgabemodus" auf "V.OFF(Video aus)" eingerichtet ist. (⇒ 28)

Die Video-Ausgabe erfolgt nicht in High-Definition.

- Bestätigen Sie, dass "HDMI-Videoformat" im Setup-Menü richtig eingerichtet wurde. (⇒ 28)
- Um das Bild in 4K (50p/60p) zu genießen, stellen Sie "4K (50p/60p) Ausgang" auf "Automatisch". (⇒ 28)

3D-Video wird nicht ausgegeben.

- Stellen Sie eine Verbindung zu einem High-Definition-TV her.
- Ändern Sie die Einstellungen nach Bedarf über das verbundene Format des Fernsehgeräts. (⇒ 30, "3D-Format")
- Ist ein Verstärker/Empfänger, der nicht 3D-kompatibel ist, zwischen dem Gerät und einem Fernseher angeschlossen? (⇒ 11)
- Ist ein nicht zu 3D-kompatibler Verstärker/Empfänger an die HDMI AV OUT SUB-Buchse angeschlossen, muss "HDMI(SUB)-Ausgabemodus" auf "V.OFF(Video aus)" eingerichtet werden. (⇒ 11, 28)
- Wurden die Einstellungen an diesem Gerät und am Fernseher korrekt vorgenommen? (⇒ 18)
- Ist der Verstärker/Empfänger, der sich zwischen diesem Gerät und dem Fernseher befindet, eingeschaltet?
- Je nach angeschlossenem Fernseher könnte das wiedergegebene Bild wegen Änderungen an der Auflösung usw. auf 2D Bild umschalten. Kontrollieren Sie die 3D Einstellung am Fernseher.

Das 3D Bild wird nicht korrekt als 2D ausgegeben.

- Wählen Sie bei der Wiedergabe von 3D-Discs "Vor Wdg. einst." im Setup-Menü und "2D-Wiedergabe" auf dem angezeigten Setup-Bildschirm. (⇒ 30, "Wiedergabemethode für 3D-Disc")
- Discs, auf die Titel mit der Nebeneinander-Funktion (2 Bildschirmstruktur) aufgenommen wurden und die in 3D gesehen werden können, werden gemäß den Einstellungen am Fernseher in 3D wiedergegeben.

Ein schwarzer Streifen wird am Rand des Fernsehers angezeigt.

Die Bildgröße des Bildschirm ist anomal.

- Überprüfen Sie, ob "Bildschirmformat" und "TV Bildschirmformat" richtig eingestellt sind. (⇒ 25, 32)
- Passen Sie das Bildseitenverhältnis am Fernseher ein.

Ausgeprägter Nachschweif bei der Videowiedergabe.

- Setzen Sie in "Rauschreduzierung" alle Elemente auf "0". (⇒ 25)
- Stellen Sie "Audioverzögerung" ein. (⇒ 30)

Audio

Das Audiosignal kann nicht umgeschaltet werden.

- Audio kann nicht umgeschaltet werden, wenn "Digital Audio Ausgang" auf "Bitstream" gestellt ist. Stellen Sie "Digital Audio Ausgang" auf "PCM". (⇒ 29)

Der gewünschte Audiotyp wird nicht wiedergegeben.

- Überprüfen Sie die Anschlüsse sowie die Einstellungen von "Digital Audio Ausgang". (⇒ 11, 29)
- Wenn das Gerät über die AUDIO OUT-Anschlüsse mit einem Verstärker/Receiver verbunden ist, stellen Sie "Analog-Mehrkanal" ein. (⇒ 30)
- Um den Ton über ein Gerät auszugeben, das mit einem HDMI-Kabel angeschlossen wurde, stellen Sie "Ein" im Menü Setup auf "HDMI-Audioausgabe". (⇒ 29)
- Beim Anschluss dieses Gerätes über HDMI AV OUT MAIN an einem Fernseher und über HDMI AV OUT SUB an einen Verstärker/Empfänger, muss "HDMI(SUB)-Ausgabemodus" auf "V.OFF(Video aus)" eingestellt werden. (⇒ 11, 28)

Der Fernseher gibt keinen Ton aus.

- Unter Umständen wird kein Ton vom Fernseher ausgegeben, wenn der Verstärker/Empfänger an HDMI AV OUT SUB angeschlossen ist und "HDMI(SUB)-Ausgabemodus" (⇒ 28) auf "V.OFF(Video aus)" eingerichtet ist. In diesem Fall wird der Ton vom Verstärker/Empfänger ausgegeben. Richten Sie, um Ton vom Fernseher auszugeben, "HDMI(SUB)-Ausgabemodus" auf "Normal" ein.

Es wird kein Sound ausgegeben.

- Um Audio über den DIGITAL AUDIO OUT-Anschluss auszugeben, stellen Sie "OPTICAL / COAXIAL Down Sampling" richtig ein. (⇒ 29)

Wiedergabe

Die Disc kann nicht wiedergegeben werden.

- Die Disc ist verschmutzt. (⇒ 5)
- Die Disc wurde nicht finalisiert. (⇒ 7)

Standbilder (JPEG) werden nicht normal wiedergegeben.

- Die Bilder, die auf dem PC bearbeitet wurden wie Progressive JPEG, etc., werden möglicherweise nicht wiedergegeben.

Ich kann keine BD-Live-Videos wiedergeben.

- Die SD-Card ist schreibgeschützt. (⇒ 7)
- Bestätigen Sie, dass dieses Gerät mit dem Breitband-Internet verbunden ist. (⇒ 13)
- Bestätigen Sie die "BD-Live Internetzugang" Einstellungen. (⇒ 32)
- Stellen Sie sicher, dass eine SD-Karte in den SD-Kartensteckplatz eingesetzt ist. (⇒ 16)
- Verbinden Sie dieses Gerät mit dem Netzwerk über eine Kabelverbindung.

Netz

Ich kann keine Netzwerkverbindung herstellen.

- Bestätigen Sie die Netzwerkverbindung und die Einstellungen. (⇒ 13, 14, 31)
- Unter Umständen sind Hindernisse vorhanden, die verhindern, dass das Gerät Ihr Netzwerk zu Hause erkennt. Verringern Sie die Entfernung zwischen dem Gerät und dem Wireless Router. Dieses Gerät kann Ihren Netzwerknamen erkennen (⇒ 15, "SSID").
- Überprüfen Sie die jeweilige Bedienungsanleitung und schließen Sie das Gerät dementsprechend an.

Bei Verwendung einer Wireless LAN-Verbindung werden keine Videos von DLNA zertifizierten Mediaservern wiedergegeben bzw. Videoabschnitte während der Wiedergabe übersprungen.

- Höhere Übertragungsgeschwindigkeiten des Routers wie 802.11n (2,4 GHz oder 5 GHz) Wireless Router könnten das Problem lösen. Wenn Sie einen 802.11n (2,4 GHz oder 5 GHz) Wireless Router verwenden, muss der Verschlüsselungstyp auf "AES" eingestellt werden. Die gleichzeitige Verwendung mit Geräten wie Mikrowelle, schnurlosem Telefon usw. über das 2,4 GHz-Band kann zu Verbindungsstörungen und anderen Problemen führen.
- Eine stabile Verbindung ist gewährleistet, wenn auf dem "WLAN-Einstellungen"-Bildschirm (⇒ 31) mindestens 4 der "Empfang"-Anzeigen dauerhaft leuchten. Leuchten 3 oder weniger Anzeigen dauerhaft, oder wird die Verbindung unterbrochen, wechseln Sie den Standort oder die Ausrichtung des Wireless Routers und sehen Sie, ob Sie eine Verbesserung der Verbindung feststellen können. Falls keine Verbesserung eintritt, stellen Sie eine Verbindung über Kabel her und nehmen Sie erneut den Schritt "Netzwerk-Schnelleinstellungen" (⇒ 14) vor.

Meldungen auf dem Bildschirm

Nicht lesbar. Prüfen Sie die Disc.

- Sie haben eine nicht kompatible Disc eingelegt.

Dieser Titel kann nicht wiedergegeben werden.

- Sie haben versucht, ein inkompatibles Bild wiederzugeben.

Keine Disc eingelegt.

- Die Disc ist möglicherweise verkehrt eingelegt.

⊘ Dieser Vorgang kann jetzt nicht ausgeführt werden.

- Einige Vorgänge werden vom Player nicht unterstützt. (Zum Beispiel, Zeitlupenrücklauf, usw.)

IP-Adresse nicht eingerichtet.

- Die "IP-Adresse" in "IP-Adresse / DNS-Einstellungen" ist "---, ---, ---, ---". Stellen Sie die "IP-Adresse", "Maske Sub-Netz" und die "Gateway-Adresse" ein. (Wählen Sie gegebenenfalls die automatische Adressenzuweisung.)

Der WLAN-Zugangspunkt verfügt aktuell über eine niedrige Sicherheitseinstellung. Es wird empfohlen, eine höhere Einstellung zu wählen.

- Richten Sie eine höhere Stufe der Netzwerksicherheit entsprechend der Bedienungsanleitung für den Wireless Router ein.

Meldungen auf dem Geräte-Display

F99

- Das Gerät funktioniert nicht einwandfrei. Berühren Sie [D/I] 3 Sekunden lang auf dem Hauptgerät, um das Gerät in den Standby-Modus zu wechseln und schalten Sie es dann wieder ein.

NET

- Beim Anschluss an ein Netzwerk.

NoPLAY

- Die Wiedergabe des BD-Videos oder DVD-Videos ist eingeschränkt. (⇒ 32)

NoREAD

- Die Disc ist verschmutzt oder stark verkratzt und kann nicht abgespielt werden.

Remove

- Das USB-Gerät nimmt zu viel Strom auf. Entfernen Sie das USB-Gerät.

Setcode □

("□" steht für eine Zahl.)

- Fernbedienung und Hauptgerät verwenden verschiedene Codes. Ändern Sie den Code an der Fernbedienung. Halten Sie [OK] und die angegebene Zifferntaste gleichzeitig mehr als 5 Sekunden lang gedrückt.



U59

- Die Temperatur dieses Geräts ist hoch und das Gerät schaltet sich aus Sicherheitsgründen in den Standby-Modus. Warten Sie ca. 30 Minuten. Installieren oder platzieren Sie dieses Gerät bei guter Belüftung.

Start

- Das Firmware-Update beginnt. Bitte schalten Sie das Gerät nicht aus.

UPDATE □/5

("□" steht für eine Zahl.)

- Das Firmware-Update läuft. Schalten Sie den Strom nicht aus.

Finish

- Die Aktualisierung der Firmware ist abgeschlossen.
-

Technische Daten

Allgemeines

Signalsystem	PAL/NTSC
Betriebstemperaturbereich	+5 °C bis +35 °C
Betriebsluftfeuchtigkeit sbereich	10 % bis 80 % RL (keine Kondensation)
AUDIO OUT (Stecker)	Analoge Audioausgabe (L/R, 7.1ch): Standard : 0,5 Vrms, Ganzer Bereich : 2,0 Vrms bei 1 kHz (<500 Ω)
Audioleistung	Frequenzantwort: 4 Hz bis 88 kHz S/R-Verhältnis: 115 dB (2ch L/R, FL/FR) Dynamikbereich: 105 dB (2ch L/R, FL/FR)
DIGITAL AUDIO OUT (OPTICAL/COAXIAL)	1 Stck. Ausgabeformat : PCM, Dolby Digital, DTS®
HDMI OUT (19-polig, Typ A)	2 Stck. Ausgabe-Audioformat : PCM, Dolby Digital, Dolby Digital Plus, Dolby TrueHD, DTS®, DTS-HD High Resolution Audio™, DTS-HD Master Audio™
USB-Anschluss (Typ A)	1 Stck.
SD-Kartenschlitz	1 Stck.
LAN (Ethernet)-Port	1 Stck. 10BASE-T/100BASE-TX
W-LAN	Standard-Kompatibilität: IEEE802.11 a/b/g/n Frequenzbereich: 2,4 GHz/5 GHz-Band Sicherheit: WPA™/WPA2™ (Verschlüsselungstyp: TKIP/ AES, Authentifizierungstyp: PSK), WEP (64 Bit/128 Bit)
Optischer Tonabnehmer	System mit 2 Linsen, 3 integrierte Geräte (400-410 nm Wellenlänge für BDs, 650-665 nm Wellenlänge für DVDs, 777-800 nm Wellenlänge für CDs,)
LASER-Spezifikation	Klasse 1 LASER-Produkt Wellenlänge: 777-800 nm (CDs)/ 650-665 nm (DVDs)/ 400-410 nm (BDs) Laserleistung: Mit Sicherheitsschutz wird keine gefährliche Strahlung emittiert
Stromversorgung	Wechselstrom 220 V bis 240 V, 50 Hz
Stromverbrauch	Etwa 21 W
Stromverbrauch im Bereitschaftsmodus	Etwa 0,2 W (Schnellstart: Aus)
Abmessungen (B×H×T) Einschließlich der überstehenden Teile	446 mm×62 mm×256 mm
Gewicht	Etwa 2,7 kg

- Änderung der technischen Daten vorbehalten.

Dateiformat

Dateiformat	Erweiterung	Bezug
MKV	“.MKV”, “.mkv”	<ul style="list-style-type: none"> • Die Videodatei und die Untertiteltextdatei befinden sich im selben Ordner und die Dateinamen sind mit Ausnahme der Dateierweiterungen dieselben. • Einige MKV/Video-Dateien werden je nach Videoauflösung, Bildrate, Untertitel-Format usw. unter Umständen nicht richtig wiedergegeben.
	Untertitel-Textdatei “.SRT”, “.srt”, “.SSA”, “.ssa”, “.ASS”, “.ass”	
Xvid	“.AVI”, “.avi”	<ul style="list-style-type: none"> • Einige MKV/Video-Dateien werden je nach Videoauflösung, Bildrate, Untertitel-Format usw. unter Umständen nicht richtig wiedergegeben.
	Untertitel-Textdatei “.SRT”, “.srt”, “.SUB”, “.sub”, “.TXT”, “.txt”	
mp4 (Kompression sverfahren Video: H.264 Audio: AAC)	“.MP4”, “.mp4”, “.MOV”, “.mov”	<ul style="list-style-type: none"> • Bitrate bis zu 100 Mbps/ Auflösung bis 3840×2160 25p/30p, 4096×2160 24p. (nur MP4) • Einige mp4/MPEG-Dateien werden je nach Videoauflösung, Bildrate usw. unter Umständen nicht richtig wiedergegeben. • Abhängig von der Methode für die Audio-Kompression werden möglicherweise nur Bilder und ein Ton wiedergegeben.
	“.MPEG”, “.mpeg”, “.M2TS”, “.m2ts”, “.MTS”, “.mts”, “.TS”, “.ts”	
MPEG (TS/PS)		
JPEG	“.JPG”, “.jpg”	<ul style="list-style-type: none"> • MOTION JPEG und Progressive JPEG werden nicht unterstützt. • Die Datei kann unter Umständen nicht wiedergegeben werden, wenn Sie die Verzeichnisstruktur oder den Dateinamen auf einem PC oder einem anderen Gerät bearbeitet haben.
MPO	“.MPO”, “.mpo”	3D-Foto
MP3	“.MP3”, “.mp3”	Dieses Gerät unterstützt ID3-Tags, aber es können nur Titel, Künstlernamen und Albumnamen angezeigt werden.
FLAC	“.FLAC”, “.flac”	Dieses Gerät unterstützt Tags, aber es können nur Titel, Künstlernamen und Albumnamen angezeigt werden. Maximale Abtastrate: 192 kHz/24 bit
WAV	“.WAV”, “.wav”	Maximale Abtastrate: 192 kHz/32 bit
AAC	“.M4A”, “.m4a”	Maximale Abtastrate: 48 kHz/320 kbps
WMA	“.WMA”, “.wma”	Dieses Gerät unterstützt Tags, aber es können nur Titel, Künstlernamen und Albumnamen angezeigt werden. Maximale Abtastrate: 48 kHz/385 kbps
DSD (DFP, DSF)	“.DSF”, “.dsf”, “.DFP”, “.dff”	2,8 MHz (2 ch/5.1 ch), 5,6 MHz (nur 2 ch)
ALAC	“.M4A”, “.m4a”	96 kHz/32 Bit (Max. 7.1 ch), 176,4/192 kHz/32 Bit (Max. 5.1 ch)

- Mit bestimmten Aufnahmezuständen und Ordnerstrukturen könnte die Wiedergabereihenfolge abweichen bzw. die Wiedergabe könnte nicht möglich sein.

Toninformationen

Der Audioausgang ändert sich je nach den an den Verstärker/Empfänger angeschlossenen Buchsen und den Geräteeinstellungen. (⇒ 29, "Digital Audio Ausgang")

- Die Anzahl der aufgeführten Kanäle ist die maximal mögliche Anzahl der Ausgabekanäle beim Anschluss an einen Verstärker/Empfänger, der zum Audio-Format kompatibel ist.

HDMI AV OUT/ DIGITAL AUDIO OUT (COAXIAL/OPTICAL)

	Buchse	"Digital Audio Ausgang"	
		"Bitstream"	"PCM"
Ausgangskanal	HDMI AV OUT	Original-Ton verwendende Ausgänge ¹	BD-Video: 7.1ch PCM ¹⁺² DVD-Video: 5.1ch PCM
	DIGITAL AUDIO OUT	Dolby Digital/ DTS Digital Surround™	Heruntergemischt 2ch PCM

AUDIO OUT

Ausgangskanal	7.1ch AUDIO OUT	BD-Video : 7.1ch ¹⁺² DVD-Video : 5.1ch
		2ch AUDIO OUT

¹ Beim Einrichten von "BD-Video Zweitton" auf "Ein" wird der Ton als Dolby Digital, DTS Digital Surround™ oder 5.1ch PCM ausgegeben.

² Der Audioausgang wird von 5.1ch oder 6.1ch auf 7.1ch je nach den DTS, Inc. Spezifikationen verstärkt.

Unterstütztes Format für DLNA

- Dateiformate, die nicht für Ihrem DLNA-Server unterstützt werden, können nicht wiedergegeben werden.

Video

Container	Video-Codec	Audio-Codec	Beispiel der Dateierweiterung
MKV	H.264	AAC PCM Vorbis FLAC	.mkv
Xvid	MPEG-4 Advanced Simple Profile (ASP)	MP3 Dolby Digital	.avi
AVCHD	H.264	Dolby Digital	.mts
MP4		AAC	.mp4, .mov
PS	MPEG2	Dolby Digital Linearer PCM	.mpg, .mpeg
TS	MPEG2 H.264	AAC Dolby Digital	.m2ts, .ts

Foto

Format	Beispiel der Dateierweiterung
JPEG	.jpg

Audio

Audio-Codec	Beispiel der Dateierweiterung
MP3	.mp3
FLAC	.flac
WAV	.wav
AAC	.m4a, .adts
WMA	.wma
ALAC	.m4a
DSD	.dsf, .dff
Linearer PCM	—

- Je nach Server können andere als die oben genannten Inhalte wiedergegeben werden.

Liste der Sprachencodes

Sprache	Code	Sprache	Code	Sprache	Code
Abchasisch:	6566	Interlingua:	7365	Rumänisch:	8279
Afar:	6565	Irisch:	7165	Russisch:	8285
Afrikaans:	6570	Italienisch:	7384	Samoaanisch:	8377
Albanisch:	8381	Japanisch:	7465	Sanskrit:	8365
Amharisch:	6577	Javanisch:	7487	Schottisches	
Arabisch:	6582	Jiddisch:	7473	Gälisch:	7168
Armenisch:	7289	Kambodschanisch:	7577	Schwedisch:	8386
Aserbaidschanisch:	6590	Kannada:	7578	Serbisch:	8382
Assamesisch:	6583	Kasachisch:	7575	Serbokroatisch:	8372
Aymara:	6589	Kashmiri:	7583	Shona:	8378
Baschkir:	6665	Katalanisch:	6765	Sindhi:	8368
Baskisch:	6985	Ketschua:	8185	Singhalesisch:	8373
Belorussisch/		Kirgisisch:	7589	Slowakisch:	8375
Weißrussisch:	6669	Koreanisch:	7579	Slowenisch:	8376
Bengali; Bangla:	6678	Korsisch:	6779	Somali:	8379
Bhutani:	6890	Kroatisch:	7282	Spanisch:	6983
Bihari:	6672	Kurdisch:	7585	Suaheli:	8387
Bretonisch:	6682	Laotisch:	7679	Sundanesisch:	8385
Bulgarisch:	6671	Lateinisch:	7665	Tadschikisch:	8471
Burmesisch:	7789	Lettisch:	7686	Tagalog:	8476
Chinesisch:	9072	Lingala:	7678	Tamil:	8465
Dänisch:	6865	Litauisch:	7684	Tatarisch:	8484
Deutsch:	6869	Malagassi:	7771	Telugu:	8469
Englisch:	6978	Malaiisch:	7783	Thailändisch:	8472
Esperanto:	6979	Malayalam:	7776	Tibetisch:	6679
Estnisch:	6984	Maltesisch:	7784	Tigrinya:	8473
Färörisch:	7079	Maori:	7773	Tongalesisch/	
Fidschi/		Marathi:	7782	Tongaisch:	8479
Fidschianisch:	7074	Mazedonisch:	7775	Tschechisch:	6783
Finnisch:	7073	Moldauisch:	7779	Türkisch:	8482
Französisch:	7082	Mongolisch:	7778	Turkmenisch:	8475
Friesisch:	7089	Nauru:	7865	Twi:	8487
Galizisch:	7176	Nepalesisch:	7869	Ukrainisch:	8575
Georgisch:	7565	Niederländisch:	7876	Ungarisch:	7285
Griechisch:	6976	Norwegisch:	7879	Urdu:	8582
Grönländisch:	7576	Orija:	7982	Usbekisch:	8590
Guarani:	7178	Paschtu:	8083	Vietnamesisch:	8673
Gujarati:	7185	Persisch:	7065	Volapük:	8679
Hausa:	7265	Polnisch:	8076	Walisisch:	6789
Hebräisch:	7387	Portugiesisch:	8084	Wolof:	8779
Hindi:	7273	Punjabi:	8065	Xhosa:	8872
Isländisch:	7383	Rhätio-Romanisch:		Yoruba:	8979
Indonesisch:	7378		8277	Zulu:	9085

Anzeigensprachenliste

Display	Sprache	Display	Sprache	Display	Sprache
ENG	Englisch	JPN	Japanisch	ARA	Arabisch
FRA	Französisch	CHI	Chinesisch	HIN	Hindi
DEU	Deutsch	KOR	Koreanisch	PER	Persisch
ITA	Italienisch	MAL	Malaiisch	IND	Indonesisch
ESP	Spanisch	VIE	Vietnamesisch	MRI	Maori
NLD	Niederländisch	THA	Thailändisch	BUL	Bulgarisch
SVE	Schwedisch	POL	Polnisch	RUM	Rumänisch
NOR	Norwegisch	CES	Tschechisch	GRE	Griechisch
DAN	Dänisch	SLK	Slowakisch	TUR	Türkisch
POR	Portugiesisch	HUN	Ungarisch	*	Sonstige
RUS	Russisch	FIN	Finnisch		

"AVCHD", "AVCHD 3D", "AVCHD Progressive" und "AVCHD 3D/ Progressive" sind Markenzeichen von Panasonic Corporation und Sony Corporation.

Java ist ein Warenzeichen von Oracle und/oder seinen Niederlassungen.

In Lizenz von Dolby Laboratories gefertigt. Dolby und das Doppel-D-Symbol sind Warenzeichen von Dolby Laboratories.

Zu DTS-Patenten, siehe <http://patents.dts.com>. In Lizenz von DTS Licensing Limited gefertigt. DTS, DTS-HD, das Symbol und DTS und das Symbol zusammen sind eingetragene Warenzeichen und DTS-HD Master Audio | Essential ist ein Warenzeichen von DTS, Inc. © DTS, Inc. Alle Rechte vorbehalten.

HDMI, das HDMI-Logo und "High-Definition Multimedia Interface" sind Marken bzw. eingetragene Marken von HDMI Licensing LLC in den USA und anderen Ländern.

<AVC>

Dieses Produkt ist unter der AVC-Patentportfolio-Lizenz zur persönlichen Nutzung durch einen Verbraucher sowie für andere Nutzungen lizenziert, bei denen keine Vergütung erhalten wird, um (i) Videoinhalte in Übereinstimmung mit dem AVC Standard ("AVC Video") zu kodieren und/oder (ii) AVC-Videoinhalte zu dekodieren, die durch einen Verbraucher im Rahmen einer persönlichen Aktivität kodiert wurden und/oder von einem Videoanbieter erhalten wurden, der für die Bereitstellung von AVC-Videoinhalten lizenziert ist. Es wird keine Lizenz für andere Nutzungen gewährt oder stillschweigend gewährt. Zusätzliche Informationen erhalten Sie von MPEG LA, L.L.C. Siehe <http://www.mpegla.com>

<VC-1>

Dieses Produkt ist unter der VC-1-Patentportfolio-Lizenz zur privaten, nichtgewerblichen Nutzung durch einen Verbraucher zu folgenden Zwecken lizenziert: (i) zur Kodierung von Videos in Übereinstimmung mit dem VC-1-Standard ("VC-1-Video") und/oder (ii) zur Dekodierung von VC-1-Videos, die durch einen Verbraucher im Rahmen von persönlichen, nichtgewerblichen Aktivitäten verschlüsselt und/oder von einem Videoanbieter erhalten wurden, welcher zur Bereitstellung von VC-1-Videos lizenziert ist. Es wird keine Lizenz für andere Nutzungen gewährt oder stillschweigend gewährt. Zusätzliche Informationen erhalten Sie von MPEG LA, L.L.C. Siehe <http://www.mpegla.com>

Die MPEG Layer-3 Audio-Codierttechnologie wurde von Fraunhofer IIS und Thomson lizenziert.

SDXC Logo ist ein Markenzeichen von SD-3C, LLC.

"DVD Logo" ist ein Markenzeichen der DVD Format/Logo Licensing Corporation.

Das Wi-Fi CERTIFIED™-Logo ist eine Kontrollzeichen von Wi-Fi Alliance®.

Die Wi-Fi Protected Setup™-Kennzeichnung ist ein Kontrollzeichen von Wi-Fi Alliance®.

"Wi-Fi®" und "Wi-Fi Direct®" sind eingetragene Markenzeichen von Wi-Fi Alliance®.

"Wi-Fi Protected Setup™", "Miracast™", "WPA™", und "WPA2™" sind Markenzeichen von Wi-Fi Alliance®.

DLNA, the DLNA Logo and DLNA CERTIFIED are trademarks, service marks, or certification marks of the Digital Living Network Alliance.

Windows ist ein Warenzeichen oder registriertes Markenzeichen von Microsoft Corporation in den Vereinigten Staaten und anderen Ländern.

Android ist eine Marke von Google Inc.

Copyright 2004-2014 Verance Corporation. Cinavia™ ist ein Warenzeichen der Verance Corporation. Geschützt durch das US-Patent 7.369.677 und weltweite Patente, die durch die Verance Corporation in Lizenz erteilt und angemeldet wurden. Alle Rechte vorbehalten.

Dieses Produkt umfasst folgende Software:

- (1) Die Software wurde unabhängig von oder für Panasonic Corporation entwickelt,
 - (2) die Software ist Eigentum eines Drittpartners, in Lizenz für Panasonic Corporation,
 - (3) die Software ist gemäß GNU General Public License, Version 2.0 (GPL V2.0) lizenziert,
 - (4) die Software ist lizenziert gemäß GNU LESSER General Public License, Version 2.1 (LGPL V2.1) und/oder,
 - (5) Open-Source-Software, außer Software, die unter GPL V2.0 und/oder LGPL V2.1 lizenziert ist.
- Die als (3) - (5) kategorisierte Software wird in der Hoffnung vertrieben, dass sie nützlich sein kann, aber OHNE JEGLICHE GEWÄHR, auch ohne die implizierte Garantie der VERKÄUFLICHKEIT oder EIGNUNG FÜR EINEN BESTIMMTEN ZWECK. Bitte beachten Sie die detaillierten Geschäftsbedingungen, die im Player-Einstellungen-Menü angezeigt werden.

Für mindestens drei (3) Jahre ab der Lieferung dieses Produkts erteilt Panasonic allen Dritten, die sich unter den unten angegebenen Kontaktinformationen für eine Lieferung zu unseren Kosten der physischen Erbringung des Quellcodevertriebs an uns wenden, eine komplette maschinenlesbare Kopie des entsprechenden Quellcodes, der von GPL V2.0, LGPL V2.1 oder anderen Lizenzen abgedeckt wird, mit der Verpflichtung dies zu tun, sowie die entsprechende Urheberrechtserklärung. Kontaktinformationen: oss-cd-request@gg.jp.panasonic.com Der Quellcode und die Urheberrechtserklärung stehen auch kostenlos auf unserer unten genannten Website zur Verfügung. <http://panasonic.net/avc/oss/>

(1) MS/WMA

Dieses Produkt unterliegt dem Schutz durch bestimmte Rechte an geistigem Eigentum von Microsoft Corporation und Dritten. Nutzung oder Verteilung einer derartigen Technologie außerhalb dieses Produkts ohne Erteilung einer entsprechenden Lizenz durch Microsoft, ein autorisiertes Microsoft-Tochterunternehmen oder autorisierte Dritte ist verboten.

(2) MS/PlayReady/Beschriftung des Endprodukts

Dieses Produkt enthält Technologien, die bestimmten geistigen Eigentumsrechten von Microsoft unterliegen. Der Gebrauch oder Vertrieb dieser Technologie außerhalb dieses Produkts ist ohne eine entsprechende Lizenz/entsprechende Lizenzen von Microsoft verboten.

(3) MS/PlayReady/Endnutzer-Hinweise

Inhaltseigentümer nutzen die Microsoft PlayReady™-Technologie für den Zugriff auf Technologien, um ihr geistiges Eigentum, einschließlich urheberrechtlich geschützter Inhalte, zu schützen. Dieses Gerät verwendet die PlayReady-Technologie, um auf PlayReady-geschützte Inhalte und/oder WMDRM-geschützte Inhalte zuzugreifen. Wenn das Gerät Beschränkungen zur Inhaltsnutzung nicht ordnungsgemäß durchsetzt, können Inhaltseigentümer die Aufhebung der Fähigkeit des Geräts, PlayReady-geschützte Inhalte wiederzugeben, von Microsoft verlangen. Die Aufhebung darf ungeschützte Inhalte, oder durch andere Zugriffstechnologien geschützte Inhalte, nicht beeinträchtigen. Inhaltseigentümer müssen unter Umständen ein Upgrade für PlayReady durchführen, um auf ihren Inhalt zuzugreifen. Wenn Sie ein Upgrade ablehnen, können Sie nicht auf Inhalte zugreifen, die ein Upgrade erfordern.

(4) Vorbis, FLAC, WPA Supplicant

Die Software-Lizenzen werden angezeigt, wenn "Software Lizenz" im Setup-Menü ausgewählt wird. (→ 33)



Quick Start Guide

STEP 1 : Connecting to a TV

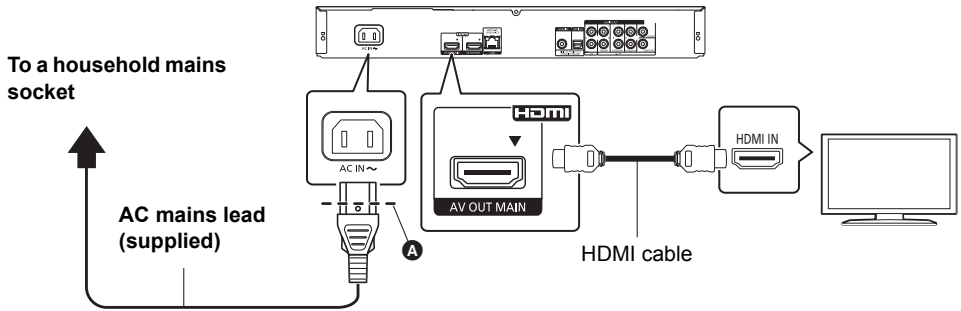

- Use HDMI AV OUT MAIN terminal.
- Insert the AC mains lead up to **A**, a point just before the round hole.
- To enjoy 4K output, you need to connect this unit to a 4K compatible TV.
To enjoy images in 4K (50p/60p), you need a High Speed HDMI Cable.
- To enjoy image in 4K (50p/60p), set “4K (50p/60p) Output” to “Automatic”.
([HOME] ⇒ “Setup” ⇒ “Player Settings” ⇒ “Picture” ⇒ “HDMI Output”)

STEP 2 : Connecting to the network

■ Wireless LAN connection



■ LAN cable connection

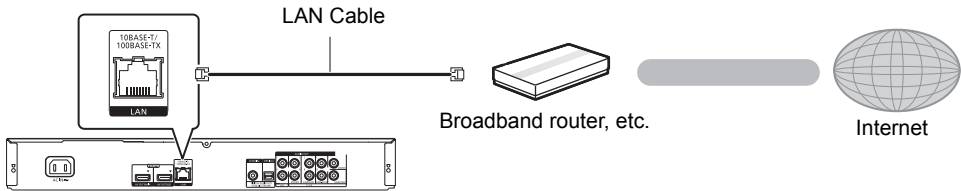

Use category 5 or above straight LAN cables (STP) when connecting to peripheral devices.

STEP 3 : Settings

1

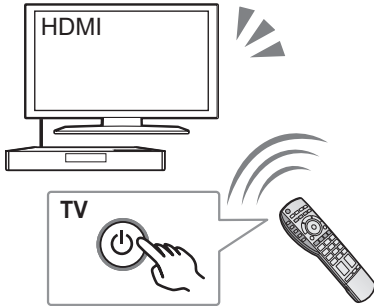

Turn on the TV and select the appropriate video input.

2

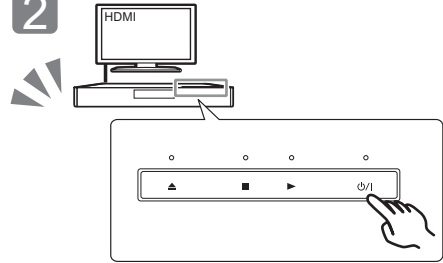

Touch [I/II]*. Follow the on-screen instructions to continue with the settings.

* Standby/on switch (I/II)

Touch to switch the unit from on to standby mode or vice versa. In standby mode, the unit is still consuming a small amount of power.

STEP 4 : Playing a disc

1

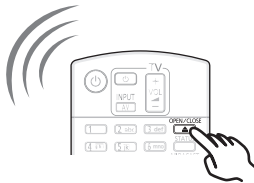
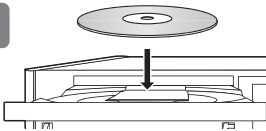

Insert the disc.

2



Select the item to play and press [OK].



Firmware updates

Panasonic is constantly improving the unit's firmware to ensure that our customers are enjoying the latest technology.

Panasonic recommends updating your firmware as soon as you are notified. For details, refer to the operating instructions (PDF format).

Thank you for purchasing this product.
Please read these instructions carefully before using this product, and save this manual for future use.

Reading the Operating Instructions

This document explains basic operations of the unit. For more detailed explanation, please refer to “Operating Instructions (PDF format)” which is recorded in the enclosed CD-ROM.



■ How to open the Operating Instructions (PDF format)

When you insert the CD-ROM and open the [INDEX.pdf] in the CD-ROM, the Operating Instructions list will be displayed. Click the document name of the Operating Instructions you would like to open.

- Adobe Reader is required to view the PDF file. Please download it from the homepage of Adobe Systems Incorporated.



Operating Instructions (PDF format) cannot be played back on the player itself.

Accessories

Check the supplied accessories before using this unit.

- 1 Remote control (N2QAYB001060)
- 2 Batteries for remote control
 - 1 AC mains lead
 - 1 CD-ROM



- Product numbers are provided in these operating instructions correct as of September 2015. These may be subject to change.
- Do not use AC mains lead with other equipment.
- Using the remote control

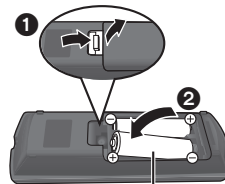

R6/LR6, AA
(Alkaline or manganese batteries)

- Insert the batteries to the terminal so that it (+ and –) matches those in the remote control.

Point it at the remote control signal sensor on this unit.



Precautions

WARNING

Unit

- To reduce the risk of fire, electric shock or product damage,
- Do not expose this unit to rain, moisture, dripping or splashing.
 - Do not place objects filled with liquids, such as vases, on this unit.
 - Use only the recommended accessories.
 - Do not remove covers.
 - Do not repair this unit by yourself. Refer servicing to qualified service personnel.
 - Do not let metal objects fall inside this unit.
 - Do not place heavy items on this unit.

AC mains lead

- To reduce the risk of fire, electric shock or product damage,
- Ensure that the power supply voltage corresponds to the voltage printed on this unit.
 - Insert the mains plug fully into the socket outlet.
 - Do not pull, bend, or place heavy items on the lead.
 - Do not handle the plug with wet hands.
 - Hold onto the mains plug body when disconnecting the plug.
 - Do not use a damaged mains plug or socket outlet.

The mains plug is the disconnecting device. Install this unit so that the mains plug can be unplugged from the socket outlet immediately.

Small object

Keep the Memory Card out of reach of children to prevent swallowing.

CAUTION

Unit

- This unit utilizes a laser. Use of controls or adjustments or performance of procedures other than those specified herein may result in hazardous radiation exposure.
- Do not place sources of naked flames, such as lighted candles, on this unit.
- This unit may receive radio interference caused by mobile telephones during use. If such interference occurs, please increase separation between this unit and the mobile telephone.
- This unit is intended for use in moderate climates.
- Some portions of this unit may become hot during use. When moving or cleaning this unit, disconnect the AC mains lead and wait for 3 minutes or longer.

Placement

Place this unit on an even surface.

- To reduce the risk of fire, electric shock or product damage,
- Do not install or place this unit in a bookcase, built-in cabinet or in another confined space. Ensure this unit is well ventilated.
 - Do not obstruct this unit's ventilation openings with newspapers, tablecloths, curtains, and similar items.
 - Do not place the unit on amplifiers/receivers or equipment that may become hot. The heat can damage the unit.
 - Do not expose this unit to direct sunlight, high temperatures, high humidity, and excessive vibration.

Batteries

Mishandling of batteries can cause electrolyte leakage and may cause a fire.

- Danger of explosion if battery is incorrectly replaced. Replace only with the type recommended by the manufacturer.
- When disposing of the batteries, please contact your local authorities or dealer and ask for the correct method of disposal.
- Do not mix old and new batteries or different types at the same time.
- Do not heat or expose to flame.
- Do not leave the battery(ies) in a car exposed to direct sunlight for a long period of time with doors and windows closed.
- Do not take apart or short circuit.
- Do not recharge alkaline or manganese batteries.
- Do not use batteries if the covering has been peeled off.

Remove batteries if you do not intend to use the remote control for a long period of time. Store in a cool, dark place.

Wireless LAN connection

The following limits are in place regarding the usage of this unit. You must be aware of these limits before using this unit. Panasonic will in no way be responsible for any incidental damage which may arise due to a failure to obey these limits, or to any condition of use or misuse of this unit.

- **Data transmitted and received over radio waves may be intercepted and monitored.**
- **This unit contains delicate electronic components.** Please use this unit in the manner in which it was intended and follow the following points:
 - Do not expose this unit to high temperatures or direct sunlight.
 - Do not bend, or subject this unit to strong impacts.
 - Keep this unit away from moisture.
 - Do not disassemble or alter this unit in any way.



Declaration of Conformity (DoC)

Hereby, "Panasonic Corporation" declares that this product is in compliance with the essential requirements and other relevant provisions of Directive 1999/5/EC.

Customers can download a copy of the original DoC to our R&TTE products from our DoC server:
<http://www.doc.panasonic.de>

Contact to Authorised Representative:
Panasonic Marketing Europe GmbH, Panasonic Testing Centre, Wunsbergweg 15, 22525 Hamburg, Germany

This product is intended to be used in the following countries. Austria, Belgium, Bulgaria, Cyprus, Czech Republic, Denmark, Finland, France, Germany, Greece, Hungary, Ireland, Italy, Iceland, Liechtenstein, Luxembourg, Malta, Netherlands, Norway, Poland, Portugal, Romania, Slovakia, Slovenia, Spain, Sweden, United Kingdom, Switzerland

This product is intended for general consumer. (Category 3) The WLAN feature of this product shall exclusively be used inside buildings.

This product on purpose to connect to access point of 2.4 GHz or 5 GHz WLAN.

To dispose or transfer this unit

The unit may keep the user settings information in the unit. If you discard this unit either by disposal or transfer, then follow the procedure to return all the settings to the factory presets to delete the user settings. For details, refer to the operating instructions (PDF format).

- The operation history may be recorded in the memory of this unit.

Disposal of Old Equipment and Batteries Only for European Union and countries with recycling systems



These symbols on the products, packaging, and/or accompanying documents mean that used electrical and electronic products and batteries must not be mixed with general household waste.

For proper treatment, recovery and recycling of old products and used batteries, please take them to applicable collection points in accordance with your national legislation.

By disposing of them correctly, you will help to save valuable resources and prevent any potential negative effects on human health and the environment.

For more information about collection and recycling, please contact your local municipality. Penalties may be applicable for incorrect disposal of this waste, in accordance with national legislation.



Note for the battery symbol (bottom symbol):

This symbol might be used in combination with a chemical symbol. In this case it complies with the requirement set by the Directive for the chemical involved.

Copyrights and Trademarks

This product uses Cinavia technology to limit the use of unauthorized copies of some commercially-produced film and videos and their soundtracks. For details, refer to the operating instructions (PDF format).

"AVCHD", "AVCHD 3D", "AVCHD Progressive" and "AVCHD 3D/Progressive" are trademarks of Panasonic Corporation and Sony Corporation.

Java is a registered trademark of Oracle and/or its affiliates.

Manufactured under license from Dolby Laboratories. Dolby and the double-D symbol are trademarks of Dolby Laboratories.

For DTS patents, see <http://patents.dts.com>. Manufactured under license from DTS Licensing Limited. DTS, DTS-HD, the Symbol, & DTS and the Symbol together are registered trademarks, and DTS-HD Master Audio | Essential is a trademark of DTS, Inc. © DTS, Inc. All Rights Reserved.

HDMI, the HDMI Logo, and High-Definition Multimedia Interface are trademarks or registered trademarks of HDMI Licensing LLC in the United States and other countries.

<AVC>

This product is licensed under the AVC Patent Portfolio License for the personal use of a consumer or other uses in which it does not receive remuneration to (i) encode video in compliance with the AVC Standard ("AVC Video") and/or (ii) decode AVC Video that was encoded by a consumer engaged in a personal activity and/or was obtained from a video provider licensed to provide AVC Video. No license is granted or shall be implied for any other use. Additional information may be obtained from MPEG LA, L.L.C. See <http://www.mpegla.com>

<VC-1>

This product is licensed under the VC-1 Patent Portfolio License for the personal and non-commercial use of a consumer to (i) encode video in compliance with the VC-1 Standard ("VC-1 Video") and/or (ii) decode VC-1 Video that was encoded by a consumer engaged in a personal and non-commercial activity and/or was obtained from a video provider licensed to provide VC-1 Video. No license is granted or shall be implied for any other use. Additional information may be obtained from MPEG LA, L.L.C. See <http://www.mpegla.com>

MPEG Layer-3 audio coding technology licensed from Fraunhofer IIS and Thomson.

SDXC Logo is a trademark of SD-3C, LLC.

"DVD Logo" is a trademark of DVD Format/Logo Licensing Corporation.

The Wi-Fi CERTIFIED™ Logo is a certification mark of Wi-Fi Alliance®.

The Wi-Fi Protected Setup™ Identifier mark is a certification mark of Wi-Fi Alliance®.

"Wi-Fi®" and "Wi-Fi Direct®" are registered trademarks of Wi-Fi Alliance®.

"Wi-Fi Protected Setup™", "Miracast™", "WPA™", and "WPA2™" are trademarks of Wi-Fi Alliance®.

DLNA, the DLNA Logo and DLNA CERTIFIED are trademarks, service marks, or certification marks of the Digital Living Network Alliance.

Windows is a trademark or a registered trademark of Microsoft Corporation in the United States and other countries.

Android is a trademark of Google Inc.

Copyright 2004-2014 Verance Corporation. Cinavia™ is a Verance Corporation trademark. Protected by U.S. Patent 7,369,677 and worldwide patents issued and pending under license from Verance Corporation. All rights reserved.

This product incorporates the following software:

- (1) the software developed independently by or for Panasonic Corporation,
- (2) the software owned by third party and licensed to Panasonic Corporation,
- (3) the software licensed under the GNU General Public License, Version 2.0 (GPL V2.0),
- (4) the software licensed under the GNU LESSER General Public License, Version 2.1 (LGPL V2.1), and/or
- (5) open source software other than the software licensed under the GPL V2.0 and/or LGPL V2.1.

The software categorized as (3) - (5) are distributed in the hope that it will be useful, but WITHOUT ANY WARRANTY, without even the implied warranty of MERCHANTABILITY or FITNESS FOR A PARTICULAR PURPOSE.

Please refer to the detailed terms and conditions thereof shown in the Player Settings menu.

At least three (3) years from delivery of this product, Panasonic will give to any third party who contacts us at the contact information provided below, for a charge no more than our cost of physically performing source code distribution, a complete machine-readable copy of the corresponding source code covered under GPL V2.0, LGPL V2.1 or the other licenses with the obligation to do so, as well as the respective copyright notice thereof.

Contact Information: oss-cd-request@gg.jp.panasonic.com

The source code and the copyright notice are also available for free in our website below.

<http://panasonic.net/avc/oss/>

(1) MS/WMA

This product is protected by certain intellectual property rights of Microsoft Corporation and third parties. Use or distribution of such technology outside of this product is prohibited without a license from Microsoft or an authorized Microsoft subsidiary and third parties.

(2) MS/PlayReady/Final Product Labeling

This product contains technology subject to certain intellectual property rights of Microsoft. Use or distribution of this technology outside of this product is prohibited without the appropriate license(s) from Microsoft.

(3) MS/PlayReady/End User Notices

Content owners use Microsoft PlayReady™ content access technology to protect their intellectual property, including copyrighted content. This device uses PlayReady technology to access PlayReady-protected content and/or WMDRM-protected content. If the device fails to properly enforce restrictions on content usage, content owners may require Microsoft to revoke the device's ability to consume PlayReady-protected content. Revocation should not affect unprotected content or content protected by other content access technologies. Content owners may require you to upgrade PlayReady to access their content. If you decline an upgrade, you will not be able to access content that requires the upgrade.

(4) Vorbis, FLAC, WPA Supplicant

The software licenses are displayed when "Software Licence" in the Setup menu is selected.*

* [HOME] ⇒ "Setup" ⇒ "Player Settings" ⇒ "System" ⇒ "System Information"

Guide de démarrage rapide

ÉTAPE 1 : Connexion à un téléviseur

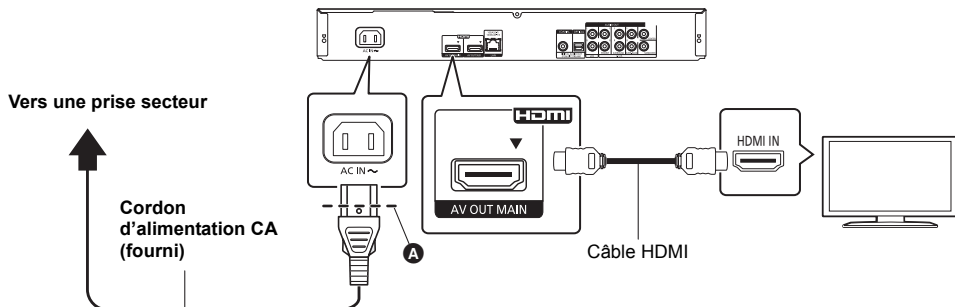

- Utilisez la prise HDMI AV OUT MAIN.
- Insérez le cordon d'alimentation secteur jusqu'à **A**, un point juste avant le trou rond.
- Pour bénéficier de la sortie 4K, vous devez raccorder cet appareil à un téléviseur compatible 4K.
- Pour bénéficier d'images en 4K (50p/60p), vous aurez besoin d'un câble HDMI haut débit.
- Pour bénéficier d'images en 4K (50p/60p), paramétrez "Sortie 4K (50p/60p)" sur "Automatique". ([HOME] ⇒ "Configuration" ⇒ "Réglages lecteur" ⇒ "Vidéo" ⇒ "Sortie HDMI")

ÉTAPE 2 : Connexion au réseau

■ Connexion LAN sans fil

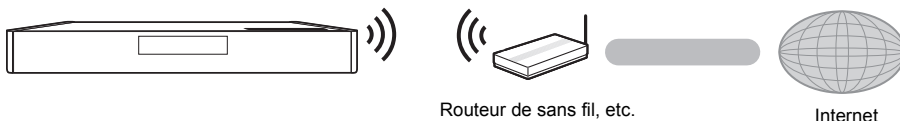

■ Câble de connexion LAN

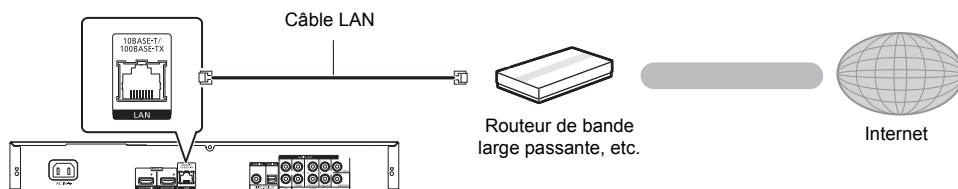

Utilisez des câbles LAN droits de catégorie 5 ou supérieure (STP) pour connecter les appareils périphériques.

ÉTAPE 3 : Réglage

1

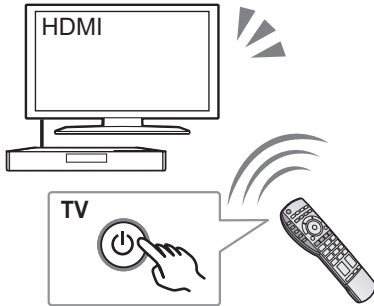

Allumez le téléviseur et sélectionnez l'entrée vidéo appropriée.

2

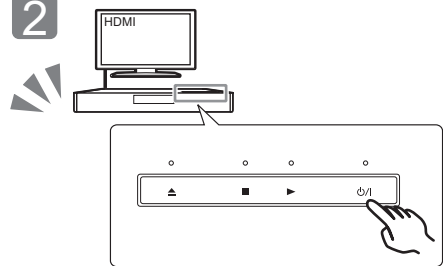

Touchez [⏻/⏪]*. Suivez les instructions à l'écran pour poursuivre le paramétrage.

* Interrupteur d'attente/marche (⏻/⏪)

Touchez pour mettre ou sortir l'appareil du mode veille. En mode veille, l'appareil continue de consommer une petite quantité de courant.

ÉTAPE 4 : Lecture d'un disque

1

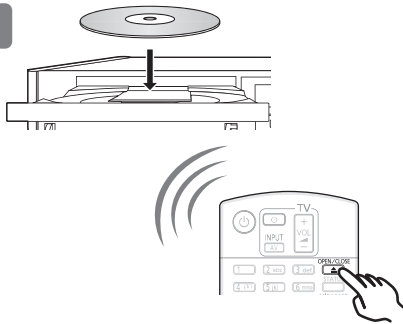

Insérez le disque.

2

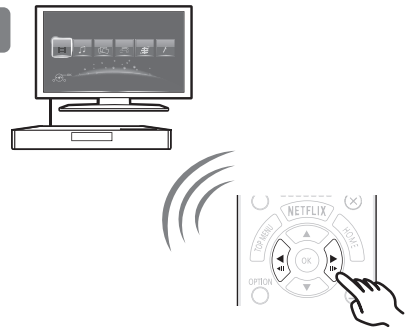

Sélectionnez l'élément à lire, puis appuyez sur [OK].



Mise à jour du logiciel

Panasonic améliore de façon constante le firmware de l'appareil afin de s'assurer que ses clients bénéficient d'une technologie de pointe.

Panasonic vous conseille de mettre à jour votre firmware chaque fois que vous recevez une notification.

Pour plus de détails, consultez le mode d'emploi (format PDF).

Nous vous remercions d'avoir acheté ce produit. Veuillez lire attentivement les présentes instructions avant d'utiliser ce produit, et conserver ce manuel pour utilisation ultérieure.

Lire le Mode d'emploi

Ce document donne des explications sur les commandes de base de l'appareil. Pour des explications plus détaillées, veuillez consulter le "Mode d'emploi (format PDF)" présent sur le CD-ROM ci-joint.



■ Comment ouvrir le Mode d'emploi (format PDF)

Lorsque vous introduisez le CD-ROM et que vous ouvrez l'[INDEX.pdf] présent sur le CD-ROM, la liste des Modes d'emploi s'affiche. Cliquez sur le nom de document du Mode d'emploi que vous souhaitez ouvrir.

- Adobe Reader est nécessaire pour lire le fichier PDF. Veuillez le télécharger à partir de la page d'accueil d'Adobe Systems Incorporated.



Le mode d'emploi (format PDF) ne peut pas être lu sur l'appareil lui-même.

Accessoires

Contrôlez les accessoires fournis avant d'utiliser cet appareil.

- 1 **Télécommande**
(N2QAYB001060)
- 2 **Piles pour la télécommande**
 - 1 **Cordon d'alimentation secteur**
 - 1 **CD-ROM**



- Les références des produits fournies dans ce mode d'emploi sont correctes à compter de septembre 2015. Des modifications peuvent être effectuées.
- N'utilisez pas de cordon d'alimentation avec d'autres appareils.
- **Utiliser la télécommande**

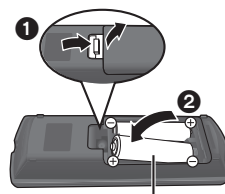

R6/LR6, AA

(Piles alcalines ou au manganèse)

- Insérez les piles de façon à ce que leurs pôles (+ et –) correspondent à ceux de la télécommande.

Pointez-le vers la cellule de réception du signal de commande à distance sur cet appareil.



Précautions

AVERTISSEMENT

Appareil

Pour réduire les risques d'incendie, d'électrocution ou de dommages au produit,

- N'exposez pas cet appareil à la pluie, l'humidité, l'égouttement ou l'éclaboussement.
- Ne placez pas d'objets remplis d'eau, tels que des vases, sur l'appareil.
- Utilisez exclusivement les accessoires préconisés.
- Ne retirez pas les caches.
- Ne réparez pas l'appareil vous-même. Confiez l'entretien à un personnel qualifié.
- Ne laissez pas d'objets métalliques tomber dans cet appareil.
- Ne placez pas d'objets lourds sur cet appareil.

Cordon d'alimentation secteur

Pour réduire les risques d'incendie, d'électrocution ou de dommages au produit,

- Assurez-vous que la puissance du voltage fourni correspond au voltage inscrit sur l'appareil.
- Branchez la fiche secteur dans la prise électrique.
- Vous ne devez pas tirer, plier ou placer d'objets lourds sur le cordon.
- Ne manipulez pas la prise avec les mains mouillées.
- Tenez le corps de la prise secteur en la débranchant.
- N'utilisez pas de prise secteur ni de prise de courant endommagée.

La fiche secteur est le dispositif de déconnexion.

Installez cet appareil de sorte que la fiche secteur puisse être débranchée immédiatement de la prise de courant.

Petit objet

Conservez la carte mémoire hors de portée des enfants afin qu'ils ne puissent pas l'avalier.

ATTENTION

Appareil

- Cet appareil utilise un laser. L'utilisation de commandes ou de réglages ou l'exécution de procédures autres que celles spécifiées ici peuvent provoquer une exposition à des radiations dangereuses.
- Ne placez pas de sources de flammes vives telles que bougies allumées sur cet appareil.
- Cet appareil peut être perturbé par des interférences causées par des téléphones mobiles pendant l'utilisation. En présence de telles interférences, éloignez le téléphone mobile de cet appareil.
- Cet appareil est destiné aux climats tempérés.
- Certaines parties de cet appareil peuvent chauffer durant l'utilisation. Pour déplacer ou nettoyer cet appareil, débranchez le cordon d'alimentation secteur et attendez 3 minutes ou plus.

Emplacement

Placez cet appareil sur une surface plane.

Pour réduire les risques d'incendie, d'électrocution ou de dommages au produit,

- N'installez pas et ne placez pas cet appareil dans une bibliothèque, un placard ni dans aucun autre espace réduit. Assurez-vous que l'appareil est bien ventilé.
- Ne bouchiez pas les ouvertures d'aération de cet appareil avec des journaux, nappes, rideaux ou objets similaires.
- Ne placez pas l'appareil sur un amplificateur/récepteur ou un autre appareil qui pourrait se réchauffer. La chaleur pourrait endommager l'appareil.
- N'exposez pas cet appareil directement aux rayons du soleil, à des températures élevées, à une humidité élevée ni à des vibrations excessives.

Piles

Manipuler de façon incorrecte les piles peut causer une fuite d'électrolyte ainsi qu'un incendie.

- Il y a un danger d'explosion si la pile n'est pas correctement remplacée. Remplacez-la uniquement par le type recommandé par le fabricant.
- Pour jeter les piles, veuillez contacter les autorités locales ou votre revendeur afin de connaître la procédure d'élimination à suivre.
- Ne mélangez pas d'anciennes et de nouvelles piles ou des piles de différents types.
- Ne chauffez pas et n'exposez pas les piles à une flamme.
- Ne laissez pas la (les) pile(s) dans un véhicule exposé directement aux rayons du soleil pendant un long moment avec fenêtres et portières fermées.
- Ne pas démonter ou court-circuiter les piles.
- Ne rechargez pas des piles alcalines ou au manganèse.
- Ne pas utiliser des piles dont le revêtement a été enlevé.

Retirez les piles si vous n'avez plus l'intention d'utiliser la télécommande pendant une longue période. Rangez-les dans un endroit sombre et frais.

Connexion LAN sans fil

Les limitations suivantes sont appliquées à l'utilisation de cet appareil. Vous devez connaître ces limites avant d'utiliser cet appareil.

Panasonic décline toute responsabilité en cas de dommage accidentel dû au non respect de ces limites ou aux conditions d'utilisation ou d'inactivité de cet appareil.

● Les données transmises et reçues sur ondes radio peuvent être interceptées et contrôlées.

● Cet appareil contient des composants électroniques fragiles.

Veuillez utiliser cet appareil pour l'usage pour lequel il a été prévu et suivez les points suivants:

- N'exposez pas cet appareil à des températures élevées ou aux rayons directs du soleil.
- Ne pliez pas et ne soumettez pas cet appareil à des chocs importants.
- Gardez cet appareil à l'abri de l'humidité.
- Ne démontez pas ou ne modifiez d'aucune manière cet appareil.

CE 1731

Déclaration de Conformité (DoC)

Par les présentes, "Panasonic Corporation" déclare que ce produit est conforme aux critères essentiels et autres dispositions applicables de la Directive 1999/5/CE.

Les clients peuvent télécharger un exemplaire de la DoC originale concernant nos produits relevant de la Directive R&TTE sur notre serveur DoC:

<http://www.doc.panasonic.de>

Pour contacter un Représentant Autorisé:

Panasonic Marketing Europe GmbH, Panasonic Testing Centre, Winsbergring 15, 22525 Hamburg, Allemagne

Ce produit est destiné à être utilisé dans les pays suivants.

Autriche, Belgique, Bulgarie, Chypre, République Tchèque, Danemark, Finlande, France, Allemagne, Grèce, Hongrie, Irlande, Italie, Islande, Liechtenstein, Luxembourg, Malte, Pays-Bas, Norvège, Pologne, Portugal, Roumanie, Slovaquie, Slovénie, Espagne, Suède, Royaume-Uni, Suisse

Ce produit est destiné aux particuliers. (Catégorie 3)

La fonction sans fil de ce produit doit être utilisée exclusivement en intérieur.

Ce produit est conçu en vue de la connexion à des points d'accès de réseaux sans fil 2,4 GHz ou 5 GHz.

En cas d'élimination ou de cession de cet appareil

Cet appareil peut conserver les informations de réglage d'utilisateur. Si vous vous débarrassez de cet appareil en le jetant ou en le cédant, suivez la procédure du retour de tous les réglages de préreglage en usine pour effacer les réglages d'utilisateur. Pour plus de détails, consultez le mode d'emploi (format PDF).

- L'historique de l'exploitation peut être enregistré dans la mémoire de cet appareil.

L'élimination des équipements et des batteries usagés

Applicable uniquement dans les pays membres de l'Union européenne et les pays disposant de systèmes de recyclage



Apposé sur le produit lui-même, sur son emballage, ou figurant dans la documentation qui l'accompagne, ce pictogramme indique que les piles, appareils électriques et électroniques usagés, doivent être séparés des ordures ménagères.

Afin de permettre le traitement, la valorisation et le recyclage adéquats des piles et des appareils usagés, veuillez les porter à l'un des points de collecte prévus, conformément à la législation nationale en vigueur. En les éliminant conformément à la réglementation en vigueur, vous contribuez à éviter le gaspillage de ressources précieuses ainsi qu'à protéger la santé humaine et l'environnement.

Pour de plus amples renseignements sur la collecte et le recyclage, veuillez vous renseigner auprès des collectivités locales.

L'non-respect de la réglementation relative à l'élimination des déchets est passible d'une peine d'amende.



Note relative au pictogramme à apposer sur les piles (pictogramme du bas):

Si ce pictogramme est combiné avec un symbole chimique, il répond également aux exigences posées par la Directive relative au produit chimique concerné.

Droits d'auteur et Marques déposées

Ce produit utilise la technologie Cinavia pour limiter l'utilisation de reproductions illégales de certains films et vidéos disponibles dans le commerce et de leur bande sonore. Pour plus de détails, consultez le mode d'emploi (format PDF).

"AVCHD", "AVCHD 3D", "AVCHD Progressive" et "AVCHD 3D/ Progressive" sont des marques commerciales de Panasonic Corporation et de Sony Corporation.

Java est une marque déposée d'Oracle et/ou de ses affiliés.

Fabriqué sous licence de Dolby Laboratories.

Dolby et le symbole double-D sont des marques déposées de Dolby Laboratories.

Pour les brevets DTS, visitez le site <http://patents.dts.com>. Fabriqué sous licence de DTS Licensing Limited. DTS, DTS-HD, le Symbole, & DTS et le Symbole ensemble sont des marques déposées, et DTS-HD Master Audio | Essential est une marque de DTS, Inc. © DTS, Inc. Tous Droits Réservés.

HDMI, le logo HDMI et High-Definition Multimedia Interface sont des marques déposées ou enregistrées de HDMI Licensing LLC aux Etats-Unis et dans d'autres pays.

<AVC>

Ce produit fait l'objet d'une licence de portefeuille de brevets AVC pour l'utilisation personnelle ou non commerciale d'un particulier (i) pour encoder de la vidéo selon la norme AVC ("AVC Video") et/ou (ii) décoder de la vidéo AVC encodée par un particulier engagé dans une activité personnelle et/ou obtenue auprès d'un fournisseur de vidéos qui détient une licence lui permettant de fournir des vidéos AVC. Aucune licence ou permission tacite ne sera accordée pour tout autre usage. Des informations supplémentaires peuvent être obtenues auprès de MPEG LA, L.L.C. Visiter <http://www.mpegla.com>

<VC-1>

Ce produit fait l'objet d'une licence de portefeuille de brevets VC-1 pour l'utilisation personnelle et non commerciale d'un particulier (i) pour encoder de la vidéo selon la norme VC-1 ("VC-1 video") et/ou (ii) décoder de la vidéo VC-1 encodée par un particulier engagé dans une activité personnelle et non commerciale et/ou obtenue auprès d'un fournisseur de vidéos qui détient une licence lui permettant de fournir des vidéos VC-1. Aucune licence ou permission tacite ne sera accordée pour tout autre usage. Des informations supplémentaires peuvent être obtenues auprès de MPEG LA, L.L.C. Visiter <http://www.mpegla.com>

Technologie d'encodage du son MPEG Layer-3 brevetée par Fraunhofer IIS et Thomson.

Le logo SDXC est une marque déposée de SD-3C, LLC.

"DVD Logo" est une marque commerciale de DVD Format/Logo Licensing Corporation.

Le logo Wi-Fi CERTIFIED™ est une marque de certification de Wi-Fi Alliance®.

Le symbole d'identification Wi-Fi Protected Setup™ est une marque de certification de Wi-Fi Alliance®.

"Wi-Fi®" et "Wi-Fi Direct®" sont des marques déposées de Wi-Fi Alliance®.

"Wi-Fi Protected Setup™", "Miracast™", "WPA™", et "WPA2™" sont des marques commerciales de Wi-Fi Alliance®.

DLNA, the DLNA Logo and DLNA CERTIFIED are trademarks, service marks, or certification marks of the Digital Living Network Alliance.

Windows est une marque commerciale ou une marque déposée de Microsoft Corporation aux Etats-Unis et dans les autres pays.

Android est une marque commerciale de Google Inc.

Copyright 2004-2014 Verance Corporation. Cinavia™ est une marque déposée de Verance Corporation. Protégée par le brevet américain 7 369 677 et des brevets mondiaux attribués et en attente d'attribution sous licence de Verance Corporation. Tous droits réservés.

Ce produit contient le logiciel suivant:

- (1) le logiciel développé indépendamment par ou pour Panasonic Corporation,
- (2) le logiciel appartenant à un tiers et sous licence Panasonic Corporation,
- (3) le logiciel sous licence GNU General Public License, Version 2.0 (GPL V2.0),
- (4) le logiciel sous licence GNU LESSER General Public License, Version 2.1 (LGPL V2.1) et/ou,
- (5) Logiciel "open source" autre que le logiciel sous licence GPL V2.0 et/ou LGPL V2.1.

Les logiciels classés comme (3) - (5) sont distribués dans l'espoir qu'ils pourraient être utiles, mais SANS AUCUNE GARANTIE, sans même la garantie implicite de COMMERCIALISATION ou D'ADAPTATION A UN USAGE PARTICULIER. Veuillez vous référer aux modalités et aux conditions de ceux-ci figurant dans le menu Réglages lecteur.

Pendant au moins trois (3) ans à compter de la livraison de ce produit, Panasonic donnera à tout tiers qui nous contactera en utilisant les coordonnées ci-dessous, pour un montant non supérieur à notre coût pour la réalisation physique de la distribution du code source, une copie complète exploitable par ordinateur du code source correspondant, couvert par la GPL V2.0, LGPL V2.1 ou par d'autres licences avec l'obligation de le faire, ainsi que la notice des droits d'auteur respective.

Coordonnées de contact : oss-cd-request@gg.jp.panasonic.com

Le code source et la notice des droits d'auteur sont également disponibles gratuitement sur notre site web suivant.
<http://panasonic.net/avc/oss/>

(1) MS/WMA

Cet appareil est protégé par certains droits de propriété intellectuelle de Microsoft Corporation et de tiers. L'utilisation ou la distribution de cette technologie à l'extérieur de cet appareil est interdite sans une licence de Microsoft ou d'une filiale Microsoft autorisée et des tiers.

(2) MS/PlayReady/Étiquetage du produit fini

Ce produit contient une technologie qui fait l'objet de certains droits sur la propriété intellectuelle de Microsoft. Toute utilisation ou diffusion de cette technologie en dehors de ce produit est interdite sans la (les) licence(s) appropriée(s) provenant de Microsoft.

(3) MS/PlayReady/Avertissements Utilisateur Final

Les propriétaires du contenu utilisent la technologie d'accès au contenu Microsoft PlayReady™ pour protéger leur propriété intellectuelle, y compris le contenu protégé par droits d'auteur. Ce dispositif utilise la technologie PlayReady pour accéder au contenu protégé PlayReady et/ou au contenu protégé WMDRM. Si le dispositif ne parvient pas à bien appliquer les limitations d'utilisation du contenu, les propriétaire de ce contenu peuvent demander à Microsoft de révoquer la capacité du dispositif à consommer le contenu protégé PlayReady. La révocation ne devrait pas affecter le contenu non protégé ni le contenu protégé par d'autres technologies d'accès au contenu. Les propriétaires du contenu peuvent vous demander de mettre à jour PlayReady pour accéder à leur contenu. Si vous refusez une mise à jour, vous ne serez plus en mesure d'accéder au contenu nécessitant une mise à jour.

(4) Vorbis, FLAC, WPA Supplément

Les licences du logiciel s'affichent lorsque "Licence logicielle" dans le menu Configuration est sélectionné.*

* [HOME] ⇒ "Configuration" ⇒ "Réglages lecteur" ⇒ "Système" ⇒ "Information système"

Guida rapida

FASE 1 : Collegamento alla TV

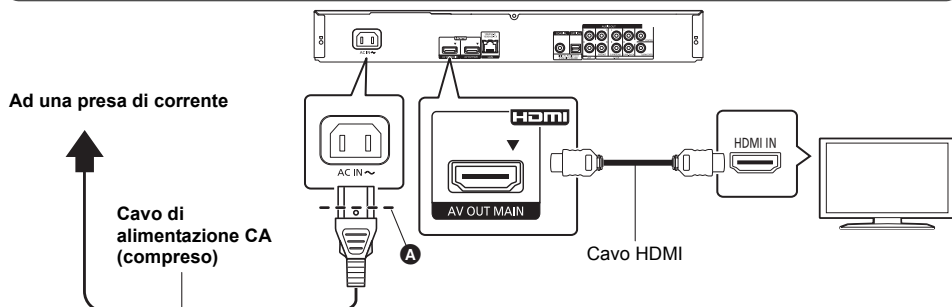

- Usare il terminale HDMI AV OUT MAIN.
- Inserire il cavo di alimentazione CA sino a **A**, un punto appena prima al foro circolare.
- Per ottenere la riproduzione in formato 4K, è necessario collegare questa unità ad un televisore compatibile con 4K. Per riprodurre immagini in formato 4K (50p/60p), è necessario un cavo HDMI High Speed.
- Per visualizzare immagini in 4K (50p/60p), impostare “Output 4K (50p/60p)” su “Automatic”. ([HOME] ⇒ “Impostazioni” ⇒ “Impostazioni Lettore” ⇒ “Immagine” ⇒ “Uscita HDMI”)

FASE 2 : Collegamento alla rete

■ Connessione LAN Wireless



■ Cavo di collegamento LAN

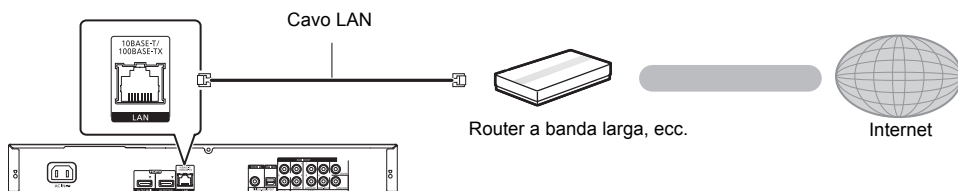

Utilizzare soltanto cavi LAN diretti di categoria 5 o superiore (STP) per collegarsi alle periferiche.

FASE 3 : Impostazioni

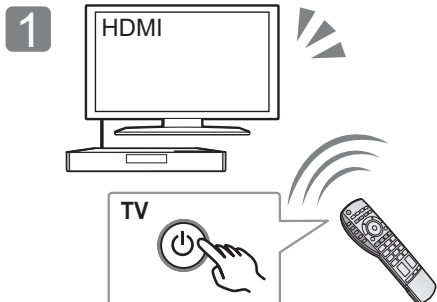

Accendere il televisore e selezionare l'ingresso video appropriato.

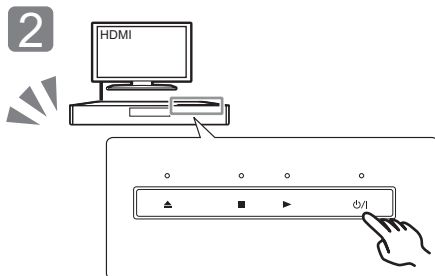

Sfiare [phi/I]*. Seguire le istruzioni visualizzate sullo schermo per procedere con le impostazioni.

* **Interruttore standby/accensione (phi/I)**

Sfiare per commutare l'unità dalla modalità di accensione a quella di standby o viceversa. In modalità standby l'unità consuma comunque una piccola quantità di corrente.

FASE 4 : Riproduzione di un disco

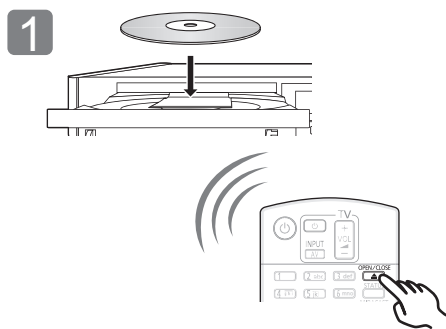

Inserire il disco.

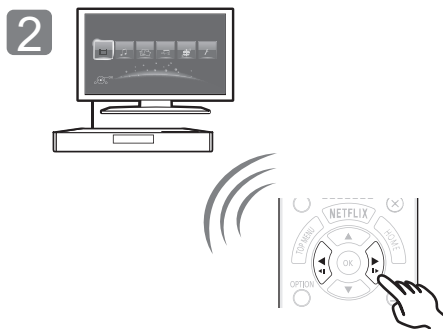

Selezionare la voce da riprodurre, quindi premere [OK].



Aggiornamento del firmware

Panasonic migliora costantemente il firmware dell'unità per garantire ai propri clienti le tecnologie più recenti.

Panasonic consiglia di aggiornare il firmware appena si riceve la notifica.

Per ulteriori dettagli, consultare le istruzioni d'uso (formato PDF).

La ringraziamo per l'acquisto di questo prodotto. Leggere attentamente queste istruzioni prima di utilizzare il presente prodotto, e conservare questo manuale per usi futuri.

Letture delle istruzioni per l'uso

Questo documento spiega le operazioni di base dell'unità. Per informazioni più dettagliate, consultare le "Istruzioni per l'uso (formato PDF)" presenti nel CD-ROM allegato.



■ Come aprire le istruzioni per l'uso (formato PDF)

Inserendo il CD-ROM e aprendo il file [INDEX.pdf] presente nel CD-ROM, verrà visualizzato l'elenco delle Istruzioni per l'uso. Fare clic sul nome del documento che si desidera aprire.

- Per visualizzare il file PDF è necessario Adobe Reader. Scaricarlo dalla home page di Adobe Systems Incorporated.



Le istruzioni per l'uso (in formato PDF) non possono essere riprodotte con questo lettore.

Accessori

Controllare gli accessori forniti in dotazione prima di utilizzare questa unità.

- 1 **Telecomando**
(N2QAYB001060)
- 2 **Batterie per il telecomando**
- 1 **Cavo di alimentazione CA**
- 1 **CD-ROM**



- I codici prodotto forniti in queste istruzioni per l'uso sono aggiornati a settembre 2015. Possono essere soggetti a modifiche.
- Non utilizzare il cavo di alimentazione CA con altri apparecchi.
- **Uso del comando a distanza**

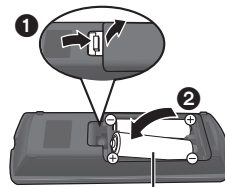

R6/LR6, AA

(Batterie alcaline o al manganese)

- Inserire le batterie in modo che i poli (+ e -) coincidano con quelli indicati sul telecomando.

Puntarlo verso il sensore del segnale del telecomando di quest'unità.



Precauzioni

ATTENZIONE

Unità

- Per ridurre il rischio d'incendio, folgorazioni o danni all'unità,
- Non esporre questa unità alla pioggia, umidità, gocciolamenti o spruzzi.
 - Non posare oggetti contenenti liquidi, come un vaso di fiori, su questa unità.
 - Utilizzare solo gli accessori consigliati.
 - Non rimuovere le coperture.
 - Non riparare quest'unità da soli. Per qualsiasi riparazione rivolgersi a un tecnico qualificato.
 - Non introdurre oggetti metallici all'interno di questa unità.
 - Non appoggiare oggetti pesanti su questa unità.

Cavo di alimentazione CA

- Per ridurre il rischio d'incendio, folgorazioni o danni all'unità,
- Accertarsi che la tensione di alimentazione corrisponda a quella indicata su questa unità.
 - Inserire fino in fondo la spina del cavo di alimentazione nella presa.
 - Non tirare, piegare, o appoggiare oggetti pesanti sul cavo di alimentazione.
 - Non maneggiare la spina con le mani bagnate.
 - Tenere la spina del cavo di alimentazione tra le dita quando la si scollega.
 - Non utilizzare una spina o una presa di rete danneggiate.

La presa di rete è il dispositivo per scollegare. Installare l'unità in modo che la presa di rete possa essere scollegata immediatamente dalla presa di corrente.

Piccolo oggetto

Tenere la scheda di memoria fuori dalla portata dei bambini per impedire che la inghiottano.

AVVERTENZA

Unità

- Questa unità utilizza un laser. L'uso di apparecchi di controllo o di regolazione, o procedure di utilizzazione diverse da quelle indicate in questo manuale di istruzioni, possono causare l'esposizione a radiazioni pericolose.
- Non mettere sull'unità sorgenti di fiamme nude, come candele accese.
- Durante l'uso, questa unità potrebbe essere soggetta all'interferenza radio causata dal cellulare. Se si dovesse verificare tale interferenza, aumentare la distanza tra questa unità e il cellulare.
- Questa unità è progettata per l'uso nei paesi con clima mite.
- È possibile che alcune parti di questa unità si scaldino durante l'uso. Prima di spostare o di pulire questa unità, scollegare il cavo di alimentazione CA e attendere almeno 3 minuti.

Collocazione

Collocare questa unità su una superficie piana.

- Per ridurre il rischio d'incendio, folgorazioni o danni all'unità,
- Per mantenere una buona ventilazione, non installare o sistemare questa unità in uno scaffale dei libri, armadietto incorporato od altro spazio ristretto.
 - Non ostruire le aperture di ventilazione di questa unità con giornali, tovaglie, tende ed altri oggetti simili.
 - Non posizionare l'unità su amplificatori o apparecchi che potrebbero riscaldarsi. Il calore può danneggiare l'unità.
 - Non esporre questa unità alla luce diretta del sole, a temperature elevate, a eccessiva umidità e a forti vibrazioni.

Batterie

L'uso scorretto delle batterie può causare perdite di elettrolito e causare incendi.

- Se la batteria viene sostituita in modo non corretto esiste il rischio che esploda. Sostituirla esclusivamente con una del tipo consigliato dal produttore.
- Quando si smaltiscono le batterie, contattare le autorità locali o il rivenditore e chiedere informazioni sul metodo corretto di smaltimento.
- Non utilizzare batterie nuove e vecchie o batterie di tipi diversi insieme.
- Non riscaldare o esporre a fiamme le batterie.
- Non lasciare la batteria/le batterie per lungo tempo all'interno dell'auto, esposte alla luce solare diretta e con le porte e i finestrini chiusi.
- Non aprire o mettere in corto le batterie.
- Non ricaricare batterie alcaline o al manganese.
- Non usare batterie la cui guaina non è intatta.

Rimuovere le batterie se si prevede di non utilizzare il telecomando per lungo tempo. Conservarle in un luogo fresco ed asciutto.

Connessione LAN Wireless

I limiti seguenti riguardano l'utilizzo di questa unità. È necessario conoscere tali limiti prima di utilizzare questa unità. Panasonic non è in alcun modo responsabile per eventuali danni che possano derivare dal mancato rispetto di questi limiti, o delle condizioni di utilizzo o mancato utilizzo di questa unità.

- **I dati trasmessi e ricevuti attraverso onde radio possono essere intercettati e monitorati.**
- **Questa unità contiene dei componenti elettronici delicati.** Utilizzare questa unità per gli usi per cui è stata progettata e seguire le istruzioni seguenti:
 - Non esporre questa unità ad alte temperature o alla luce solare diretta.
 - Non piegare, o non far subire forti urti a questa unità.
 - Tenere questa unità al riparo dall'umidità.
 - Non smontare o alterare questa unità in alcun modo.

CE 1731

Dichiarazione di conformità (DoC)

Con il presente atto, "Panasonic Corporation" dichiara che questo prodotto è conforme ai requisiti base e altre disposizioni applicabili della direttiva 1999/5/EC.

I clienti possono scaricare una copia della DoC originale per i nostri prodotti R&TTE dal nostro server DoC:

<http://www.doc.panasonic.de>

Contatto del Rappresentante Autorizzato:

Panasonic Marketing Europe GmbH, Panasonic Testing Centre, Winsberggring 15, 22525 Hamburg, Germania

Questo prodotto è destinato ai seguenti paesi.

Austria, Belgio, Bulgaria, Cipro, Repubblica Ceca, Danimarca, Finlandia, Francia, Germania, Grecia, Ungheria, Irlanda, Italia, Islanda, Liechtenstein, Lussemburgo, Malta, Olanda, Norvegia, Polonia, Portogallo, Romania, Slovacchia, Slovenia, Spagna, Svezia, Regno Unito, Svizzera

Questo prodotto è stato realizzato per il mercato General Consumer. (Categoria 3)

La funzionalità WLAN di questo prodotto dovrà essere utilizzata esclusivamente all'interno di edifici.

Questo prodotto è realizzato per connettersi a un Access Point di reti WLAN da 2,4 GHz o 5 GHz.

Per lo smaltimento o trasferimento di questa unità

Questa unità può mantenere le informazioni delle impostazioni dell'utente. In caso di smaltimento o trasferimento di questa unità, è consigliabile seguire la procedura per ripristinare tutte le impostazioni di fabbrica cancellando le impostazioni dell'utente. Per ulteriori dettagli, consultare le istruzioni d'uso (formato PDF).

- Nella memoria di questa unità può essere registrata la storia delle operazioni.

Smaltimento di vecchie apparecchiature e batterie usate

Solo per Unione Europea e Nazioni con sistemi di raccolta e smaltimento



Questi simboli sui prodotti, sull'imballaggio e/o sulle documentazioni o manuali accompagnanti i prodotti indicano che i prodotti elettrici, elettronici e le batterie usate non devono essere buttati nei rifiuti domestici generici.

Per un trattamento adeguato, recupero e riciclaggio di vecchi prodotti e batterie usate vi invitiamo a portarli negli appositi punti di raccolta secondo la legislazione vigente nel vostro paese.

Con uno smaltimento corretto, contribuirete a salvare importanti risorse e ad evitare i potenziali effetti negativi sulla salute umana e sull'ambiente.

Per ulteriori informazioni su raccolta e riciclaggio, vi invitiamo a contattare il vostro comune.

Lo smaltimento non corretto di questi rifiuti potrebbe comportare sanzioni in accordo con la legislazione nazionale.



Note per il simbolo batterie (simbolo sotto):

Questo simbolo può essere usato in combinazione con un simbolo chimico. In questo caso è conforme ai requisiti indicati dalla Direttiva per il prodotto chimico in questione.

Diritti d'autore e marchi registrati

Questo prodotto utilizza la tecnologia Cinavia per limitare l'uso di copie non autorizzate di video e film in commercio e relative colonne sonore. Per ulteriori dettagli, consultare le istruzioni d'uso (formato PDF).

"AVCHD", "AVCHD 3D", "AVCHD Progressive" e "AVCHD 3D/Progressive" sono marchi commerciali di Panasonic Corporation e Sony Corporation.

Java è un marchio registrato di Oracle e/o di sue affiliate.

Prodotto su licenza di Dolby Laboratories. Dolby e il simbolo della doppia D sono marchi di Dolby Laboratories.

Per i brevetti DTS, vedere <http://patents.dts.com>. Prodotto su licenza di DTS Licensing Limited. DTS, DTS-HD, il relativo simbolo, e DTS e il simbolo insieme sono marchi registrati, e DTS-HD Master Audio | Essential è un marchio di DTS, Inc. © DTS, Inc. Tutti i diritti riservati.

HDMI, il logo HDMI e High-Definition Multimedia Interface sono marchi o marchi registrati di HDMI Licensing LLC negli Stati Uniti e in altri paesi.

<AVC>

Questo prodotto è fornito in licenza in base alla licenza portafoglio brevetti AVC per uso personale di un consumatore o altri usi in cui non venga ricevuto compenso per (i) codificare video in conformità con lo standard AVC ("AVC Video") e/o (ii) decodificare video AVC codificato da un consumatore nell'ambito di un'attività personale e/o ottenuto da un fornitore video provvisto di licenza per fornire video AVC. Non viene concessa alcuna licenza, neanche implicitamente, per nessun altro uso. È possibile ottenere informazioni aggiuntive da MPEG LA, L.L.C.

Vedere <http://www.mpegla.com>

<VC-1>

Questo prodotto è fornito in licenza in base alla Licenza Portafoglio Brevetti VC-1 per uso personale e non commerciale da parte di un consumatore per (i) codificare video in conformità con lo standard VC-1 ("VC-1 Video") e/o (ii) decodificare video VC-1 codificato da un consumatore nell'ambito di un'attività personale e non commerciale e/o ottenuto da un fornitore di video munito di licenza per fornire VC-1 Video. Non viene concessa alcuna licenza, neanche implicitamente, per nessun altro uso. È possibile ottenere informazioni aggiuntive da MPEG LA, L.L.C.

Vedere <http://www.mpegla.com>

MPEG Layer-3, tecnologia di codifica audio con licenza della Fraunhofer IIS e Thomson.

Il logo SDXC è un marchio di SD-3C, LLC.

"DVD Logo" è un marchio di DVD Format/Logo Licensing Corporation.

Il logo Wi-Fi CERTIFIED™ è un marchio certificato di Wi-Fi Alliance®.

Il marchio identificativo Wi-Fi Protected Setup™ è un marchio certificato di Wi-Fi Alliance®.

"Wi-Fi®" e "Wi-Fi Direct®" sono marchi registrati di Wi-Fi Alliance®.

"Wi-Fi Protected Setup™", "Miracast™", "WPA™", e "WPA2™" sono marchi di Wi-Fi Alliance®.

DLNA, the DLNA Logo and DLNA CERTIFIED are trademarks, service marks, or certification marks of the Digital Living Network Alliance.

Windows è un marchio o un marchio registrato della Microsoft Corporation negli Stati Uniti e in altri paesi.

Android è un marchio di Google Inc.

Copyright 2004-2014 Verance Corporation. Cinavia™ è un marchio commerciale di Verance Corporation. Protetto dal brevetto statunitense 7.369.677 e da brevetti mondiali rilasciati e in corso di registrazione su licenza di Verance Corporation. Tutti i diritti riservati.

Questo prodotto incorpora il seguente software:

- (1) software sviluppato indipendentemente da o per Panasonic Corporation,
- (2) software di proprietà di terzi e concesso in licenza a Panasonic Corporation,
- (3) software concesso su licenza GNU General Public License, Version 2.0 (GPL V2.0),
- (4) software concesso su licenza GNU LESSER General Public License, Version 2.1 (LGPL V2.1) e/o,
- (5) software open source diverso dal software concesso su licenza GPL V2.0 e/o LGPL V2.1.

Il software inserito nelle categorie (3) - (5) viene distribuito con l'auspicio che possa essere utile, ma SENZA ALCUNA GARANZIA, compresa qualsiasi garanzia implicita di COMMERCIALIZZABILITÀ o di IDONEITÀ PER UNO SCOPO PARTICOLARE. A questo riguardo consultare i termini e le condizioni dettagliate visualizzate nel menu Impostazioni Lettore.

Almeno tre (3) anni dopo la consegna di questo prodotto, Panasonic darà a qualsiasi parte terza che ci contatti come sotto indicato una copia completa in linguaggio macchina del corrispondente codice sorgente coperto dalla licenza GPL V2.0, dalla licenza LGPL V2.1 o da altre licenze che prevedono tale obbligo, ad un prezzo non superiore al costo della distribuzione fisica del codice sorgente, oltre all'avviso sui diritti d'autore.

Informazioni di contatto: oss-cd-request@gg.jp.panasonic.com

Il codice sorgente e l'avviso sui diritti d'autore sono anche disponibili gratuitamente sul sito Web indicato sotto.
<http://panasonic.net/avc/oss/>

(1) MS/WMA

Questo prodotto è protetto da certi diritti di proprietà intellettuali della Microsoft Corporation e di terze parti. L'uso o la distribuzione di tale tecnologia fuori di questo prodotto sono proibiti senza una licenza dalla Microsoft o da una consociata Microsoft autorizzata e terze parti.

(2) MS/PlayReady/Etichettatura del prodotto finale

Questo prodotto è protetto da determinati diritti di proprietà intellettuale di cui è titolare Microsoft. L'utilizzo o la distribuzione di questa tecnologia al di fuori del presente prodotto sono vietati a meno che non si disponga di una licenza concessa da Microsoft.

(3) MS/PlayReady/Note per l'utilizzatore finale

I proprietari dei contenuti utilizzano la tecnologia di accesso ai contenuti Microsoft PlayReady™ per tutelare i propri diritti di proprietà intellettuale, inclusi i contenuti oggetto di copyright. Questo dispositivo utilizza la tecnologia PlayReady per accedere a contenuti protetti con PlayReady o WMDRM. Se il dispositivo non applica le restrizioni sull'utilizzo del contenuto, i proprietari dei contenuti possono richiedere a Microsoft di revocare la possibilità del dispositivo di utilizzare contenuti protetti da PlayReady. La revoca non dovrà riguardare contenuti non protetti o protetti con altre tecnologie di accesso ai contenuti. I proprietari dei contenuti possono richiedere un upgrade di PlayReady per rendere accessibili i loro contenuti. Se si rifiuta un upgrade, non sarà possibile accedere ai contenuti che richiedono tale upgrade.

(4) Vorbis, FLAC, WPA Supplicant

È possibile visualizzare le licenze del software selezionando "Licenza software" nel menu Setup.*

* [HOME] ⇒ "Impostazioni" ⇒ "Impostazioni Lettore" ⇒ "Sistema"
⇒ "Informazioni Sistema"

Guía de inicio rápido

PASO 1 : Conexión a un televisor

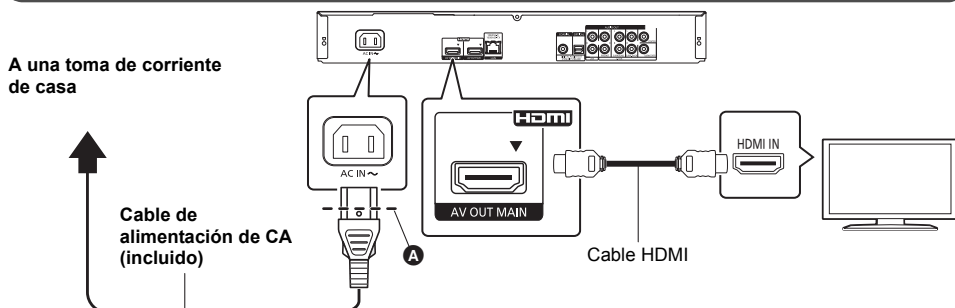

- Use el terminal HDMI AV OUT MAIN.
- Inserte el cable de alimentación de CA principal hasta **A**, justo un punto antes del orificio redondo.
- Para disfrutar de una emisión de 4K, es necesario conectar este aparato a un televisor compatible con 4K. Para disfrutar de imágenes en 4K (50p/60p), necesita un cable HDMI de alta velocidad.
- Para disfrutar de imágenes en 4K (50p/60p), establezca “Salida 4K (50p/60p)” a “Automático”. ([HOME] ⇒ “Configuración” ⇒ “Ajustes Reproductor” ⇒ “Video” ⇒ “Salida HDMI”)

PASO 2 : Conexión a una red

■ Conexión LAN inalámbrica

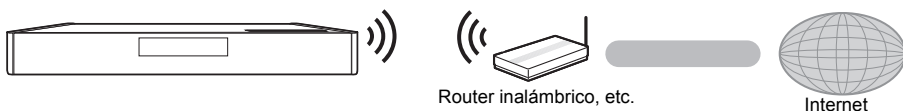

■ Conexión del cable LAN

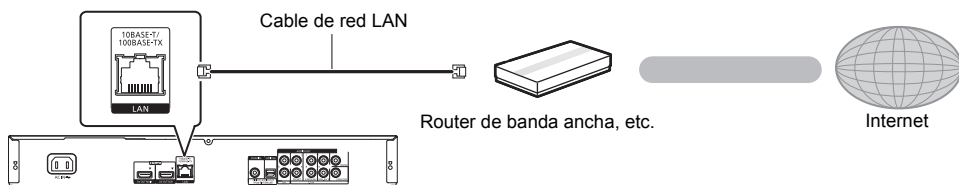

Use la categoría 5 o superior de cables LAN derechos (STP) al conectar a dispositivos periféricos.

PASO 3 : Ajustes

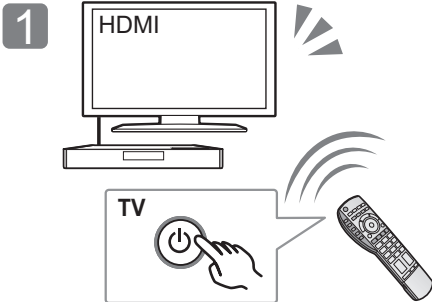

Encienda el TV y seleccione una entrada apropiada de video.

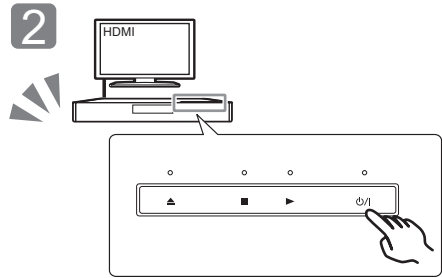

Toque [⏻/⏮]*. Siga las instrucciones que aparecen en la pantalla para continuar con los ajustes.

* **Interruptor de alimentación en espera/conectada (⏻/⏮)**

Toque para cambiar la unidad del estado de encendida al modo de espera o viceversa. En modo de espera, la unidad sigue consumiendo una pequeña cantidad de energía.

PASO 4 : Reproducción de un disco

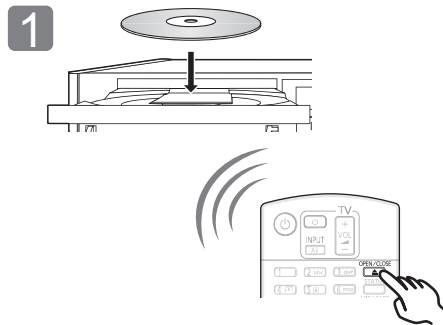

Inserte el disco.

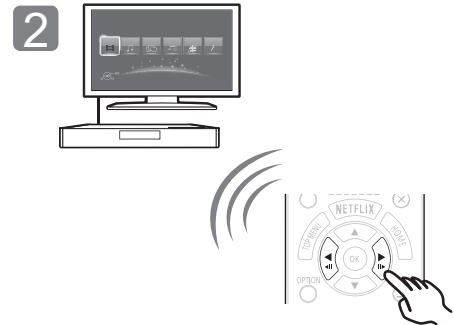

Seleccione la opción a reproducir y presione [OK].



Actualización del firmware

Panasonic está constantemente mejorando el firmware de la unidad para asegurar que nuestros clientes disfruten de la última tecnología. Panasonic recomienda actualizar su firmware en cuanto se lo notifique. Consulte las instrucciones de funcionamiento (formato PDF) para obtener más detalles.

Gracias por haber adquirido este producto.
Lea cuidadosamente estas instrucciones antes de usar este producto, y guarde este manual para usarlo en el futuro.

Lectura de las instrucciones de funcionamiento

Este documento explica el funcionamiento básico de la unidad. Para obtener información más detallada, consulte las "Instrucciones de funcionamiento (formato PDF)" que están grabadas en el CD-ROM adjunto.



■ Cómo abrir Instrucciones de funcionamiento (formato PDF)

Cuando coloca el CD-ROM y abre [INDEX.pdf] en el CD-ROM, se visualizará la lista de Instrucciones de funcionamiento. Haga clic en el nombre del documento de las Instrucciones de funcionamiento que desea abrir.

- Se requiere Adobe Reader para ver el archivo PDF. Descárguelo de la página de inicio de Adobe Systems Incorporated.



Las instrucciones de funcionamiento (formato PDF) no se pueden reproducir en el sistema de cine.

Accesorios

Verificar los accesorios suministrados antes de utilizar esta unidad.

- 1 **Mando a distancia**
(N2QAYB001060)
- 2 **Baterías para el mando a distancia**
 - 1 **Cable de alimentación de CA**
 - 1 **CD-ROM**



- Los números de productos que se suministran en estas instrucciones de funcionamiento son correctos a partir de septiembre de 2015. Pueden estar sujetos a cambios.
- No utilice el cable de alimentación de CA con otros equipos.
- **Uso del mando a distancia**

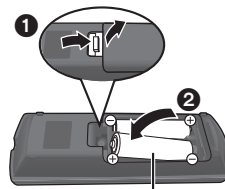

R6/LR6, AA

(Baterías alcalinas o de manganeso)

- Introduzca las baterías de modo que los polos (+ y -) coincidan con los del mando a distancia.

Se puede grabar el historial de funcionamiento en la memoria de esta unidad.



Precauciones

AVISO

Unidad

Para reducir el riesgo de incendio, descarga eléctrica o daño del producto,

- No exponga esta unidad a la lluvia, humedad, goteo ni salpicaduras.
- No coloque objetos llenos con líquidos, como floreros, sobre esta unidad.
- Use solamente los accesorios recomendados.
- No saque las cubiertas.
- No repare esta unidad usted mismo. Consulte al personal de servicio calificado para la reparación.
- No permita que objetos de metal caigan dentro de esta unidad.
- No ponga objetos pesados en esta unidad.

Cable de alimentación de CA

Para reducir el riesgo de incendio, descarga eléctrica o daño del producto,

- Asegúrese de que el voltaje de alimentación corresponda al voltaje impreso en esta unidad.
- Inserte por completo el enchufe del cable de alimentación en la toma de CA.
- No tire, doble o coloque elementos pesados sobre el cable de alimentación.
- No manipule el enchufe con las manos mojadas.
- Agarre el cuerpo del enchufe del cable de alimentación al desconectar el enchufe.
- No use un enchufe del cable de alimentación o toma de CA dañado.

El enchufe de conexión a la red eléctrica es el dispositivo de desconexión. Instale esta unidad de forma que el enchufe de conexión a la red eléctrica pueda desconectarse de la toma de forma inmediata.

Objeto pequeño

Mantenga la tarjeta de memoria fuera del alcance de los niños para evitar que se la traguen.

ADVERTENCIA

Unidad

- Esta unidad utiliza un láser. El usar los controles, hacer los ajustes o los pasos requeridos en forma diversa de la aquí expuesta puede redundar en exposición peligrosa a la radiación.
- No coloque objetos con llama descubierta, una vela por ejemplo, encima de la unidad.
- Esta unidad puede tener interferencias de radio causadas por teléfonos móviles durante su utilización. Si tales interferencias resultan evidentes, aumente la separación entre la unidad y el teléfono móvil.
- Esta unidad ha sido diseñada para ser utilizada en climas moderados.
- Algunas partes de este aparato pueden calentarse durante el uso. Cuando mueva o limpie la unidad, desconecte el cable de alimentación de CA y espere durante 3 minutos o más.

Ubicación

Coloque esta unidad sobre una superficie pareja.

Para reducir el riesgo de incendio, descarga eléctrica o daño del producto,

- Para mantener bien ventilada esta unidad, no la instale ni ponga en un estante de libros, mueble empotrado u otro espacio de dimensiones reducidas.
- No obstruya las aberturas de ventilación de la unidad con periódicos, manteles, cortinas u objetos similares.
- No coloque la unidad en amplificadores o equipos que pueden calentarse. El calor puede dañar la unidad.
- No exponga esta unidad a la luz solar directa, altas temperaturas, mucha humedad y vibración excesiva.

Baterías

La mala manipulación de las baterías puede causar una pérdida de electrolito y puede causar un incendio.

- Existe un daño de explosión si la batería no se reemplaza correctamente. Reemplace sólo con el tipo recomendado por el fabricante.
- Al desechar las baterías, comuníquese con sus autoridades locales o distribuidores y pregunte por el método de eliminación correcto.
- No mezcle baterías usadas y nuevas o diferentes tipos de baterías al mismo tiempo.
- No caliente ni exponga las pilas a las llamas.
- No deje la(s) batería(s) en un automóvil expuesto a la luz solar directa por un período prolongado de tiempo con las puertas y ventanas cerradas.
- No las desarme ni coloque en cortocircuito.
- No intente recargar baterías alcalinas o de manganeso.
- No utilice baterías si se ha pelado la cubierta.

Retire las baterías si piensa no usar el mando a distancia durante un período largo de tiempo. Almacene en lugares oscuros y frescos.

Conexión LAN inalámbrica

Se deben tener en cuenta las siguientes limitaciones con respecto al uso de esta unidad. Debe ser consciente de estas limitaciones antes de utilizar esta unidad.

Panasonic no se hará responsable de ningún daño incidental que pueda ocasionarse por el incumplimiento de estas limitaciones. Tampoco será responsable de cualquier condición de uso y desuso de esta unidad.

- **Se puede interceptar y controlar la información transmitida y recibida a través de ondas radioeléctricas.**
- **Esta unidad contiene componentes electrónicos delicados.** Utilice esta unidad de la manera en que se debe y siga las siguientes instrucciones:
 - No exponga esta unidad a altas temperaturas o la luz directa del sol.
 - No doble esta unidad ni la exponga a impactos fuertes.
 - Mantenga esta unidad lejos de lugares con humedad.
 - No desarme ni modifique esta unidad de ninguna manera.



Declaración de Conformidad (DoC)

Por la presente, "Panasonic Corporation" declara que este producto es de conformidad con los requisitos sustanciales y con las disposiciones pertinentes de la Directiva 1999/5/CE.

Los usuarios pueden descargar una copia de la declaración de conformidad original (DoC) de los productos R&TTE del servidor DoC:

<http://www.doc.panasonic.de>

Contacto con el representante autorizado:

Panasonic Marketing Europe GmbH, Panasonic Testing Centre, Winsbergring 15, 22525 Hamburg, Alemania

Este producto está previsto para los siguientes países.

Austria, Bélgica, Bulgaria, Chipre, República Checa, Dinamarca, Finlandia, Francia, Alemania, Grecia, Hungría, Irlanda, Italia, Islandia, Liechtenstein, Luxemburgo, Malta, Holanda, Noruega, Polonia, Portugal, Rumania, Eslovaquia, Eslovenia, España, Suecia, Reino Unido, Suiza

Este producto está previsto para el consumidor general.

(Categoría 3)

La característica WLAN de este producto debe utilizarse exclusivamente en el interior de los edificios.

Este producto está previsto para la conexión a puntos de acceso de 2,4 GHz o 5 GHz WLAN.

Para eliminar o transferir esta unidad

Esta unidad puede guardar información de la configuración del usuario. Si decide deshacerse de esta unidad ya sea eliminándola o transfiriéndola, siga los procedimientos para restituir todas las configuraciones a los ajustes de fábrica para así borrar la configuración del usuario. Consulte las instrucciones de funcionamiento (formato PDF) para obtener más detalles.

- Se puede grabar el historial de funcionamiento en la memoria de esta unidad.

Eliminación de Aparatos Viejos y de Pilas y Baterías Solamente para la Unión Europea y países con sistemas de reciclado



Estos símbolos en los productos, su embalaje o en los documentos que los acompañen significan que los productos eléctricos y electrónicos y pilas y baterías usadas no deben mezclarse con los residuos domésticos.

Para el adecuado tratamiento, recuperación y reciclaje de los productos viejos y pilas y baterías usadas llévelos a los puntos de recogida de acuerdo con su legislación nacional.

Si los elimina correctamente ayudará a preservar valiosos recursos y evitará potenciales efectos negativos sobre la salud de las personas y sobre el medio ambiente.

Para más información sobre la recogida u reciclaje, por favor contacte con su ayuntamiento. Puede haber sanciones por una incorrecta eliminación de este residuo, de acuerdo con la legislación nacional.



Nota para el símbolo de pilas y baterías (símbolo debajo):

Este símbolo puede usarse en combinación con el símbolo químico. En este caso, cumple con los requisitos de la Directiva del producto químico indicado.

Derechos de autor y marcas comerciales

Este producto utiliza la tecnología Cinavia para limitar el uso de copias no autorizadas de algunas películas y videos producidos comercialmente así como sus bandas sonoras. Consulte las instrucciones de funcionamiento (formato PDF) para obtener más detalles.

"AVCHD", "AVCHD 3D", "AVCHD Progressive" y "AVCHD 3D/ Progressive" son marcas comerciales de Panasonic Corporation y Sony Corporation.

Java es una marca registrada de Oracle y/o sus afiliados.

Fabricado con la licencia de Dolby Laboratories. Dolby y el símbolo de la doble D son marcas comerciales de Dolby Laboratories.

Para patentes DTS, ver <http://patents.dts.com>. Fabricado bajo licencia de DTS Licensing Limited. DTS, DTS-HD, el símbolo, y DTS y el símbolo juntos son marcas registradas, y DTS-HD Master Audio | Essential es una marca de DTS, Inc. © DTS, Inc. todos los derechos reservados.

HDMI, el logotipo HDMI y High-Definition Multimedia Interface son marcas comerciales o marcas comerciales registradas de HDMI Licensing LLC en Estados Unidos y otros países.

<AVC>

Este producto se encuentra bajo la licencia de la cartera de patentes AVC para el uso personal de un consumidor u otros usos en los que no se recibe remuneración por (i) codificar video en cumplimiento con el estándar AVC ("video AVC") y/o (ii) decodificar video AVC que fue codificado por un consumidor como resultado de su actividad personal u obtenido de un proveedor de video con licencia para proveer videos AVC. No se otorgará ninguna licencia de forma explícita o implícita para ningún otro uso. Para obtener más información, consulte MPEG LA, L.L.C. <http://www.mpegla.com>

<VC-1>

Este producto está sujeto a la licencia de cartera de patentes VC-1 para uso personal y no comercial por parte de un consumidor para (i) codificar video en conformidad con el estándar VC-1 ("Video VC-1") y/o (ii) decodificar video VC-1 codificado por un consumidor dedicado a una actividad personal u no comercial y/o que fue obtenido de un proveedor de video autorizado para proporcionar video VC-1. No se otorgará ninguna licencia de forma explícita o implícita para ningún otro uso. Para obtener más información, consulte MPEG LA, L.L.C. <http://www.mpegla.com>

La tecnología de decodificación de audio MPEG Layer-3 autorizada por Fraunhofer IIS y Thomson.

El símbolo SDXC es una marca comercial de SD-3C, LLC.

"DVD Logo" es una marca comercial de DVD Format/Logo Licensing Corporation.

El logotipo Wi-Fi CERTIFIED™ es una marca de certificación de Wi-Fi Alliance®.

El logotipo Wi-Fi Protected Setup™ Identifier es una marca de certificación de Wi-Fi Alliance®.

"Wi-Fi®" y "Wi-Fi Direct®" son marcas registradas de Wi-Fi Alliance®.

"Wi-Fi Protected Setup™", "Miracast™", "WPA™", y "WPA2™" son marcas comerciales de Wi-Fi Alliance®.

DLNA, the DLNA Logo and DLNA CERTIFIED are trademarks, service marks, or certification marks of the Digital Living Network Alliance.

Windows es una marca comercial o una marca registrada de Microsoft Corporation en Estados Unidos y otros países.

Android es una marca comercial de Google Inc.

Derechos de autor 2004-2014 Verance Corporation. Cinavia™ es una marca comercial de Verance Corporation. Protegida por la patente 7,369,677 de EE.UU. y por otras patentes internacionales emitidas y pendientes con la licencia de Verance Corporation. Todos los derechos reservados.

Este producto incorpora el siguiente software:

- (1) el software desarrollado independientemente por o para Panasonic Corporation,
- (2) el software propiedad de tercero y con licencia para Panasonic Corporation,
- (3) el software con licencia bajo GNU General Public License, Version 2.0 (GPL V2.0),
- (4) el software con licencia bajo GNU LESSER General Public License, Version 2.1 (LGPL V2.1), y/o
- (5) el software de fuente abierta que no es el software con licencia bajo GPL V2.0 y/o LGPL V2.1.

El software categorizado como (3) - (5) se distribuye esperando que sea útil, pero SIN NINGUNA GARANTÍA, incluso sin la garantía implícita de COMERCIABILIDAD o APTITUD PARA CUALQUIER FIN PARTICULAR. Consulte los términos y condiciones detallados del presente en el menú Ajustes Reproductor.

Al menos durante tres (3) años desde la entrega de este producto, Panasonic le dará a cualquier tercero que se comunique con nosotros a la información proporcionada abajo, por un costo no mayor a nuestro costo para realizar físicamente la distribución del código fuente, una copia completa que se puede leer con una máquina del correspondiente código fuente cubierto bajo GPL V2.0, LGPL V2.1 o las otras licencias con la obligación de hacerlo y también la respectiva notificación de copyright del presente.

Información de contacto: oss-cd-request@gg.jp.panasonic.com

El código fuente y la notificación de copyright también están disponibles sin cargo en nuestro sitio web que se menciona a continuación.

<http://panasonic.net/avc/oss/>

(1) MS/WMA

Este producto está protegido por ciertos derechos de propiedad intelectual pertenecientes a Microsoft Corporation y a terceros. El uso o la distribución de tal tecnología fuera de este producto están prohibidos si no se cuenta con una licencia de Microsoft o de una subsidiaria de Microsoft y terceros.

(2) MS/PlayReady/Etiquetado del producto final

Este producto contiene tecnología sujeta a ciertos derechos de propiedad intelectual de Microsoft. El uso o distribución de esta tecnología fuera de este producto está prohibido sin la licencia adecuada de Microsoft.

(3) MS/PlayReady/Avisos del usuario final

Los propietarios de contenido usan la tecnología de acceso de contenido Microsoft PlayReady™ para proteger su propiedad intelectual, inclusive el contenido con derecho de autor. Este dispositivo utiliza la tecnología PlayReady para acceder al contenido protegido por PlayReady y/o al contenido protegido por WMDRM. Si el dispositivo no aplica correctamente las restricciones sobre el uso del contenido, los propietarios del contenido pueden requerir que Microsoft revoque la capacidad del dispositivo de consumir el contenido protegido por PlayReady. La revocación no debe afectar el contenido no protegido o el contenido protegido por otras tecnologías de acceso al contenido. Los propietarios del contenido pueden solicitarle que actualice PlayReady para acceder a su contenido. Si se niega a actualizar, no podrá acceder al contenido que necesita ser actualizado.

(4) Vorbis, FLAC, WPA Suppliment

Las licencias del software se visualizan cuando se selecciona "Licencia de Software" en el menú Configuración.*

* [HOME] ⇒ "Configuración" ⇒ "Ajustes Reproductor" ⇒ "Sistema" ⇒ "Información del Sistema"

Snelle Startgids

STAP 1 : Aansluiten op een TV

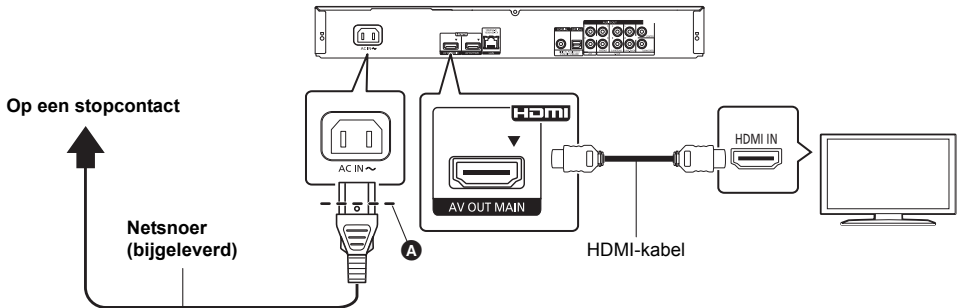

- Gebruik de HDMI AV OUT MAIN-aansluiting.
- Steek het netsnoer naar binnen tot **A**, een punt vlak voor het ronde gat.
- Om van 4K-beelden te genieten, moet u dit toestel op een 4K-compatibele TV aansluiten. Om van beelden in 4K (50p/60p) te genieten, heeft u een hogesnelheid-HDMI-kabel nodig.
- Om naar beelden in 4K (50p/60p) te kijken, zet u "4K (50p/60p) Output" op "Automatisch". ([HOME] ⇒ "Setup" ⇒ "Spelerinstellingen" ⇒ "Beeld" ⇒ "HDMI Output")

STAP 2 : Verbinden aan het netwerk

■ Draadloze LAN-verbinding

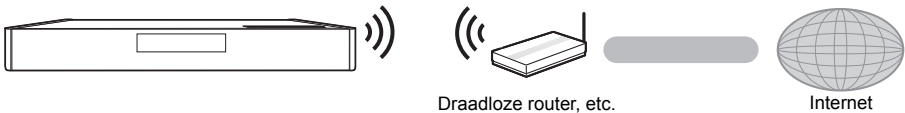

■ LAN-kabelverbinding

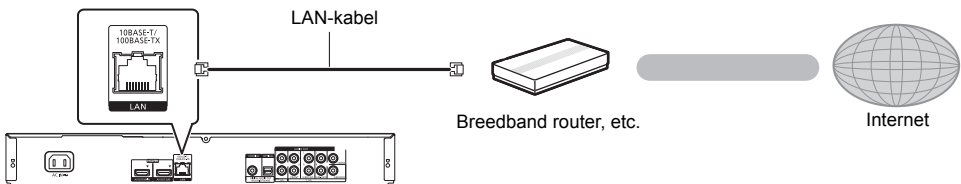

Gebruik rechte LAN-kabels van categorie 5 of hoger (STP) als u een aansluiting op randapparatuur tot stand brengt.

STAP 3 : Instelling

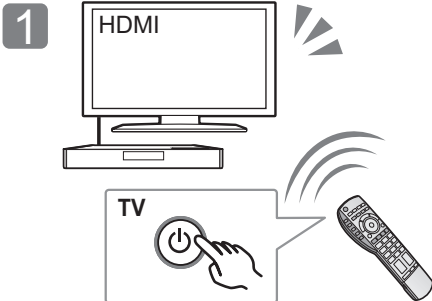

Schakel de TV in en selecteer de passende video-ingang.

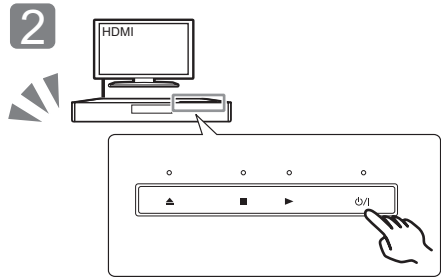

Raak [**I/II**]* aan.
Volg de instructies op het scherm op om verder te gaan met de instellingen.

* **Schakelaar Stand-by/On (I/II)**

Raak aan om het toestel vanuit de ingeschakelde stand op stand-by te zetten of omgekeerd. In de stand-by-modus verbruikt het toestel nog steeds een kleine hoeveelheid stroom.

STAP 4 : Afspelen van een disk

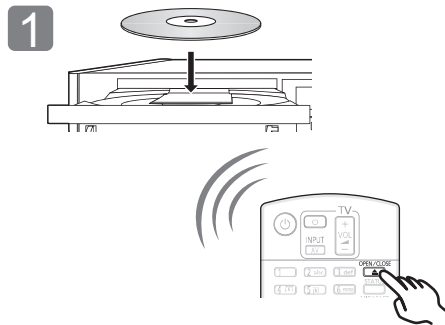

Plaats de schijf.

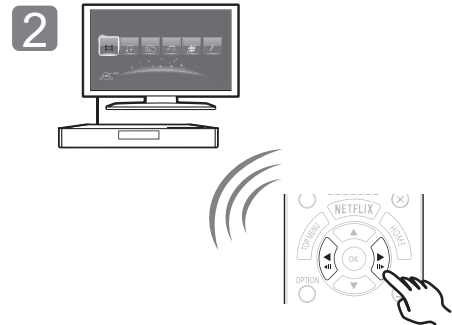

Selecteer het te spelen item en druk op [OK].



Bijwerken harde programmatuur

Panasonic is constant bezig met het verbeteren van de firmware van het toestel om ervoor te zorgen dat onze klanten kunnen genieten van de laatste technologie. Panasonic raadt het bijwerken aan van uw firmware zodra u ingelicht wordt. Raadpleeg voor details de gebruiksaanwijzing (PDF-formaat).

Hartelijk dank voor de aanschaf van dit product.
Lees deze instructies zorgvuldig door voordat u dit product gebruikt en bewaar deze handleiding, zodat u deze later kunt raadplegen.

Het bestand Bedieningshandleiding lezen

Dit document legt de basiswerking van het toestel uit. Raadpleeg voor een meer gedetailleerde uitleg de "Gebruiksaanwijzing (PDF-formaat)" die op de bijgeleverde CD-ROM staat.



■ Openen van de gebruiksaanwijzing (PDF-formaat)

Als u de CD-ROM plaatst en de [INDEX.pdf] die op de CD-ROM staat opent, zal de lijst met gebruiksaanwijzingen weergegeven worden. Klik op de documentnaam van de gebruiksaanwijzing die u wenst te openen.

- Adobe Reader wordt verzocht het PDF-bestand te tonen. Download het van de homepage van Adobe Systems Incorporated.



De gebruiksaanwijzing (PDF-formaat) kan niet op het theater zelf afgespeeld worden.

Accessoires

Controleer de meegeleverde accessoires voordat u dit apparaat gebruikt.

- 1 Afstandsbediening (N2QAYB001060)
- 2 Batterijen voor de afstandsbediening
- 1 Netsnoer
- 1 CD-ROM



- De productnummers die in deze gebruiksaanwijzing verstrekt worden, zijn correct met ingang van september 2015. Ze kunnen aan wijzigingen onderhevig zijn.
- Het netsnoer niet met andere apparatuur gebruiken.
- De afstandsbediening gebruiken

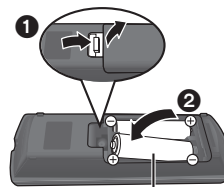

R6/LR6, AA
(Alkali- of mangaanbatterijen)

- Plaats de batterijen op de aansluiting op een wijze dat (+ en –) samenvallen met die in de afstandsbediening.

Richt deze op de signaalsensor van de afstandsbediening op dit apparaat.



Voorzorgsmaatregelen

WAARSCHUWING

Toestel

Om het risico op brand, elektrische schokken of productschade te verkleinen,

- Stel dit toestel niet bloot aan regen, vocht, druppels of spetters.
- Plaats geen met vloeistof gevulde objecten, zoals vazen, op dit toestel.
- Gebruik alleen de aanbevolen accessoires.
- Verwijder de afdekking niet.
- Repareer dit toestel niet zelf. Laat onderhoud over aan gekwalificeerd onderhoudspersoneel.
- Laat geen metalen voorwerpen in dit toestel vallen.
- Plaats geen zware voorwerpen op dit toestel.

Netsnoer

Om het risico op brand, elektrische schokken of productschade te verkleinen,

- Controleer of de voedingsspanning overeenkomt met de spanning die op dit toestel afgedrukt is.
- Steek de stekker volledig in het stopcontact.
- Trek niet aan de voedingskabel, buig hem niet en plaats er geen zware voorwerpen op.
- Hanteer de stekker niet met natte handen.
- Houd het hoofddeel van de stekker vast als u deze uit het stopcontact neemt.
- Gebruik geen beschadigde stekker of stopcontact.

De hoofdstekker schakelt het apparaat uit.

Installeer het apparaat op een dergelijke wijze dat de hoofdstekker onmiddellijk uit het stopcontact kan worden getrokken.

Klein onderwerp

Hou de geheugenkaart buiten het bereik van kinderen om inslikken ervan te voorkomen.

VOORZICHTIG

Toestel

- Dit toestel maakt gebruik van een laser. Het gebruik van bedieningsorganen, of het uitvoeren van bijstellingen of procedures die anders zijn dan hier vermeld wordt, kan een gevaarlijke blootstelling aan straling tot gevolg hebben.
- Plaats geen bronnen van open vuur, zoals brandende kaarsen, op dit toestel.
- Dit toestel kan tijdens het gebruik de interferentie van radio's ontvangen die veroorzaakt wordt door mobiele telefoons. In dat geval dient u de afstand tussen dit toestel en de mobiele telefoon te vergroten.
- Dit toestel is bestemd voor gebruik in een mild klimaat.
- Sommige delen van dit toestel kunnen heet worden tijdens het gebruik. Wanneer u dit toestel wilt verplaatsen of reinigen, sluit dan het netsnoer af en wacht 3 minuten of langer.

Opstelling

Plaats dit toestel op een vlakke ondergrond.

Om het risico op brand, elektrische schokken of productschade te verkleinen,

- Installeer of plaats dit toestel niet in een boekenkast, een muurkast of in een andere omsloten ruimte. Controleer of het toestel goed geventileerd wordt.
- Blokkeer de ventilatieopening van dit toestel niet met kranten, tafelkleden, gordijnen, enzovoorts.
- Plaats het apparaat niet op versterkers/ontvanger of apparatuur die mogelijk heet wordt. Het apparaat kan beschadigd raken door de hitte.
- Stel dit toestel niet bloot aan rechtstreeks zonlicht, hoge temperaturen, hoge vochtigheid en overmatige trillingen.

Batterijen

Het verkeerd hanteren van batterijen kan het lekken van elektrolyt tot gevolg hebben waardoor brand kan ontstaan.

- Er bestaat explosiegevaar als de batterij niet correct geplaatst wordt. Vervang de batterij alleen door één van het type dat door de fabrikant aanbevolen wordt.
- Neem voor het weggooiën van de batterijen contact op met de plaatselijke autoriteiten of uw verkoper en vraag wat de juiste weggooi methode is.
- Geen nieuwe met oude batterijen of verschillende soorten batterijen tegelijkertijd gebruiken.
- Verwarm de batterijen niet en stel deze niet bloot aan vuur.
- Laat de batterij(en) niet lange tijd in een auto in direct zonlicht liggen terwijl de portieren en de raampjes gesloten zijn.
- Probeer de batterijen nooit open te maken of kort te sluiten.
- Laad geen alkaline of mangaanbatterijen op.
- Gebruik geen batterijen waarvan de buitenlaag is afgehaald.

Neem de batterijen uit als u denkt dat u de afstandsbediening lange tijd niet zult gebruiken. Bewaar ze in een koele, donkere plaats.

Draadloze LAN-verbinding

De volgende limieten betreffen het gebruik van dit apparaat. U moet u bewust zijn van deze limieten voordat u dit apparaat gebruikt.

Panasonic zal op geen enkele manier verantwoordelijk gehouden kunnen worden voor incidentele schade die voortkomt uit het niet in acht nemen van deze limieten of uit het niet in acht nemen van een andere voorwaarde van gebruik of onbruik van dit apparaat.

- **De gegevens die verzonden en ontvangen worden over radiogolven kunnen opgevangen en gecontroleerd worden.**

- **Dit apparaat bevat delicate elektronische componenten.**

Gebruik dit apparaat op de beoogde wijze en neem onderstaande punten in acht:

- Stel dit apparaat niet bloot aan hoge temperaturen of rechtstreeks zonlicht.
- Buig dit apparaat niet en stel het niet bloot aan sterke stoten of slagen.
- Houd dit apparaat ver verwijderd van vuur.
- Demonteer of wijzig dit apparaat op geen enkele manier.

CE 1731

Conformiteitsverklaring (DoC)

"Panasonic Corporation" verklaart hierbij dat dit product conform de essentiële eisen en andere relevante bepalingen van Richtlijn 1999/5/EC is.

Klanten kunnen een kopie van de originele DoC voor onze

R&TTE-producten downloaden vanaf onze DoC-server:

<http://www.doc.panasonic.de>

Neem contact op met de bevoegde vertegenwoordiger:

Panasonic Marketing Europe GmbH, Panasonic Testing Centre, Winsbergring 15, 22525 Hamburg, Duitsland

Dit product is bedoeld om te worden gebruikt in de volgende landen.

Oostenrijk, België, Bulgarije, Cyprus, Tsjechische Republiek, Denemarken, Finland, Frankrijk, Duitsland, Griekenland, Hongarije, Ierland, Italië, IJsland, Liechtenstein, Luxemburg, Malta, Nederland, Noorwegen, Polen, Portugal, Roemenië, Slowaakse Republiek, Republiek Slovenië, Spanje, Zweden, Verenigd Koninkrijk van Groot-Brittannië en Noord-Ierland, Zwitserland

Dit product is bedoeld voor algemene gebruikers. (Klasse 3)

Het WLAN-kenmerk van dit product dient uitsluitend in gebouwen gebruikt te worden.

Dit product dient te worden aangesloten op een toegangspunt van 2,4 GHz of 5 GHz WLAN.

Dit toestel wegwerpen of aan iemand anders overdoen

Het apparaat kan de informatie van de gebruikersinstellingen in het apparaat behouden. Als u dit apparaat wegdoet ofwel omdat u het weggooit of wel omdat u het aan iemand anders geeft, de procedure volgen voor het terugzetten van alle instellingen naar de fabrieksinstellingen om de gebruikerinstellingen te wissen. Raadpleeg voor details de gebruiksaanwijzing (PDF-formaat).

- De bedieningsgeschiedenis kan opgenomen worden op het geheugen van dit apparaat.

Het ontdoen van oude apparatuur en batterijen Enkel voor de Europese Unie en landen met recycle systemen



Deze symbolen op de producten, verpakkingen en/of begeleidende documenten betekenen dat gebruikte elektrische en elektronische producten en batterijen niet samen mogen worden weggegooid met de rest van het huishoudelijk afval.

Voor een juiste verwerking, hergebruik en recycling van oude producten en batterijen, gelieve deze in te leveren bij de desbetreffende inleverpunten in overeenstemming met uw nationale wetgeving. Door ze op de juiste wijze weg te gooien, helpt u mee met het besparen van kostbare hulpbronnen en voorkomt u potentiële negatieve effecten op de volksgezondheid en het milieu.

Voor meer informatie over inzameling en recycling kunt u contact opnemen met uw plaatselijke gemeente.

Afhankelijk van uw nationale wetgeving kunnen er boetes worden opgelegd bij het onjuist weggooiden van dit soort afval.



Let op: het batterij symbool (Onderstaand symbool):

Dit symbool kan in combinatie met een chemisch symbool gebruikt worden. In dit geval volstaan de eisen, die zijn vastgesteld in de richtlijnen van de desbetreffende chemische stof.

Copyrights en Handelsmerken

Dit product maakt gebruik van Cinavia technologie om het gebruik van onbevoegde kopieën van een aantal voor de handel gemaakte films en video's en hun soundtracks te beperken. Raadpleeg voor details de gebruiksaanwijzing (PDF-formaat).

"AVCHD", "AVCHD 3D", "AVCHD Progressive" en "AVCHD 3D/ Progressive" zijn handelsmerken van Panasonic Corporation en Sony Corporation.

Java is een gedeponeerd handelsmerk van Oracle en/of haar gerelateerde filialen.

Geproduceerd onder licentie van Dolby Laboratories.

Dolby en het dubbele-D-symbool zijn handelsmerken van Dolby Laboratories.

Zie voor DTS-octrooien <http://patents.dts.com>. Gefabriceerd onder licentie van DTS Licensing Limited. DTS, DTS-HD, het Symbool en DTS en het Symbol samen zijn geregistreerde handelsmerken en DTS-HD Master Audio | Essential is een handelsmerk van DTS, Inc. © DTS, Inc. Alle rechten voorbehouden.

HDMI, het HDMI logo en High-Definition Multimedia Interface zijn handelsmerken of gedeponeerde handelsmerken van HDMI Licensing LLC in de Verenigde Staten en andere landen.

<AVC>

Dit product staat onder licentie van de AVC Patent Portfolio Licentie voor persoonlijk gebruik door een consument of voor ander gebruik waarin geen beloning wordt ontvangen om (i) video's te coderen in overeenstemming met de AVC Standaard ("AVC Video") en/of (ii) AVC Video's te decoderen die geïmplementeerd werden door een gebruiker tijdens een persoonlijke activiteit en/of verkregen werden van een video provider met de licentie om AVC Video's te verstrekken. Voor ieder ander gebruik wordt geen licentie verstrekt of geïmplementeerd. Extra informatie kan verkregen worden van MPEG LA, L.L.C. Zie <http://www.mpegla.com>

<VC-1>

Dit product staat onder een licentie van de VC-1 Octrooiportefeuille voor persoonlijk en niet commercieel gebruik door een consument om (i) video's te coderen in overeenstemming met de VC-1 standaard ("VC-1 Video") en/of (ii) VC-1 Video te decoderen die geïmplementeerd was door een consument in een persoonlijke en niet-commerciële activiteit en/of verkregen was uit een video-provider met een licentie om VC-1 Video te verstrekken. Voor ieder ander gebruik wordt geen licentie verstrekt of geïmplementeerd. Extra informatie kan verkregen worden van MPEG LA, L.L.C. Zie <http://www.mpegla.com>

MPEG Layer-3 audio coding technologie onder licentie van Fraunhofer IIS en Thomson.

SDXC logo is een handelsmerk van SD-3C, LLC.

"DVD Logo" is een handelsmerk van DVD Format/Logo Licensing Corporation.

Het Wi-Fi CERTIFIED™ Logo is een certificatiemerk van de Wi-Fi Alliance®. Het Wi-Fi Protected Setup™ identificatieteken is een certificatiemerk van Wi-Fi Alliance®.

"Wi-Fi®" en "Wi-Fi Direct®" zijn gedeponeerde handelsmerken van Wi-Fi Alliance®.

"Wi-Fi Protected Setup™", "Miracast™", "WPA™", en "WPA2™" zijn handelsmerken van Wi-Fi Alliance®.

DLNA, the DLNA Logo and DLNA CERTIFIED are trademarks, service marks, or certification marks of the Digital Living Network Alliance.

Windows is een handelsmerk of een gedeponeerd handelsmerk van Microsoft Corporation in de Verenigde Staten en andere landen.

Android is een handelsmerk van Google Inc.

Copyright 2004-2014 Verance Corporation. Cinavia™ is een handelsmerk van de Verance Corporation. Beschermd door het Amerikaanse octrooi 7.369.677 en wereldwijde octrooi van de Verance Corporation die zijn verleend en aangevraagd onder licentie van de Verance Corporation. Alle rechten voorbehouden.

Dit product bevat de volgende software:

- (1) de software die onafhankelijk door of voor Panasonic Corporation ontwikkeld is,
- (2) de software die het eigendom van derden is en onder licentie aan Panasonic Corporation verstrekt is,
- (3) de software die een vergunning verkregen heeft onder de GNU General Public License, Version 2.0 (GPL V2.0),
- (4) de software die een vergunning gekregen heeft onder de GNU LESSER General Public License, Version 2.1 (LGPL V2.1) en/of
- (5) open bron-software anders dan de software die een vergunning verkregen heeft onder de GPL V2.0 en/of LGPL V2.1.

De software die als (3) - (5) gecategoriseerd wordt, wordt verspreid in de hoop dat deze nuttig zal zijn maar ZONDER OOK MAAR EEN ENKELE GARANTIE, zonder zelfs de impliciete garantie van VERHANDELBAARHEID of GESCHIKTHEID VOOR EEN BEPAALD DOEL. Raadpleeg de gedetailleerde termijnen en voorwaarden ervan die in het menu getoond worden Spelerinstellingen.

Panasonic zal minstens drie (3) jaar na levering van producten aan ongeacht welke derde partij die via onderstaande contactgegevens contact met haar opneemt, tegen een prijs die niet hoger is dan de kosten voor de fysieke uitvoering van de broncodedistributie, een volledige, door de machine leesbare kopie van de overeenkomstige broncode verstrekken, die door GPL V2.0, LGPL V2.1 of de andere licenties gedekt wordt, met de verplichting dat te doen, alsmede de respectievelijke kennisgeving van het auteursrecht daarvan.

Contactgegevens: oss-cd-request@gg.jp.panasonic.com

De broncode en de kennisgeving van het auteursrecht zijn ook gratis beschikbaar op onze website die hier onder aangeduid wordt.

<http://panasonic.net/avc/oss/>

(1) MS/WMA

Dit product wordt beschermd door bepaalde intellectueel-eigendomsrechten van Microsoft Corporation en van derden. Het gebruik of de verspreiding van dergelijke technologie buiten dit product is verboden zonder een licentie van Microsoft of erkende dochteronderneming van Microsoft, en van derden.

(2) MS/PlayReady/Labeling Eindproduct

Dit product bevat technologie die onderhevig is aan bepaalde intellectuele eigendomsrechten van Microsoft. Het gebruik of de verspreiding van deze technologie buiten dit product is verboden zonder de juiste licentie(s) van Microsoft.

(3) MS/PlayReady/Opmerkingen eindgebruiker

De eigenaren van de inhoud maken gebruik van de technologie van Microsoft PlayReady™ om toegang tot de inhoud te verkrijgen en om hun intellectuele eigendomsrechten te beschermen, met inbegrip van de inhoud met auteursrecht. Dit toestel gebruikt de PlayReady-technologie om toegang te krijgen tot inhoud met PlayReady-beveiliging en/of inhoud met WMDRM-beveiliging. Als het toestel er niet in slaagt om de beperkingen op het gebruik van de inhoud te forceren, kunnen de eigenaren van de inhoud Microsoft verzoeken om de capaciteit van het toestel om inhoud met PlayReady-beveiliging te consumeren in te trekken. De intrekking zal niet van invloed zijn op onbeveiligde inhoud of op inhoud die beveiligd worden door andere technologie voor het toegang krijgen tot inhoud. De eigenaren van inhoud kunnen eisen om PlayReady te upgraden om toegang tot hun inhoud te verkrijgen. Als u geen upgrade uitvoert, zult u niet in staat zijn toegang te krijgen tot inhoud die de upgrade vereisen.

(4) Vorbis, FLAC, WPA Supplicant

De softwarelicenties worden weergegeven als "Softwarelicentie" in het setup-menu geselecteerd wordt.*

* [HOME] ⇒ "Setup" ⇒ "Spelerinstellingen" ⇒ "Systeem" ⇒ "Systeeminformatie"

Guide för snabbstart

STEG 1 : Att ansluta en TV

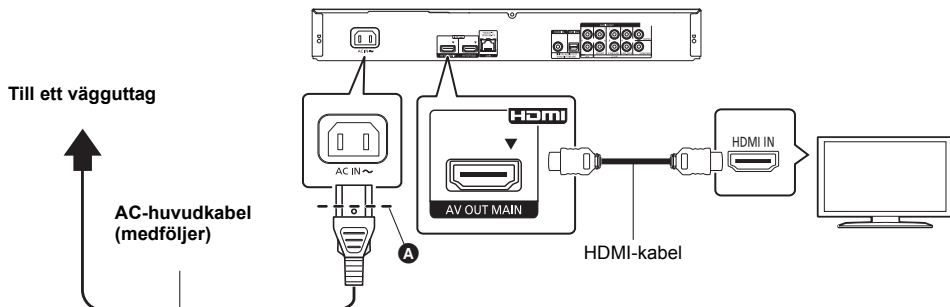

- Använd HDMI AV OUT MAIN-kontakten.
- Sätt i nätsladden ända till **A**, strax före det runda hålet.
- För att njuta av 4K-utmatning behöver du ansluta den här enheten till en 4K-kompatibel tv. För att kunna titta på 4K-bilder (50p/60p) behöver du en HDMI-höghastighetskabel.
- För att njuta av bilder i 4K (50p/60p), ställer du in "4K (50p/60p) utmatning" på "Automatisk". ([HOME] ⇒ "Inställningar" ⇒ "Spelarinställningar" ⇒ "Video" ⇒ "HDMI utmatning")

STEG 2 : Hur du ansluter till nätverket

■ Trådlös LAN-anslutning

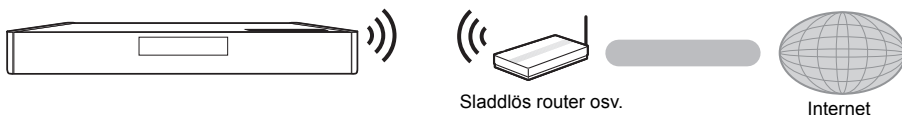

■ LAN-kabelanslutning

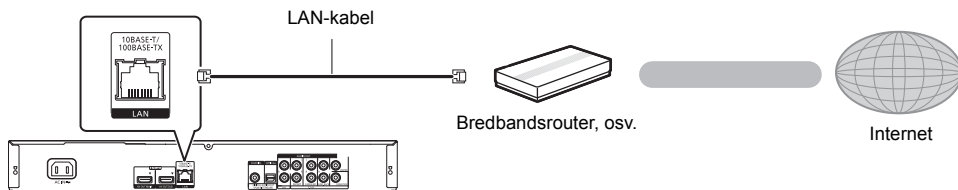

Använd raka LAN-kablar (STP) av kategori 5 eller mer, när du ansluter till kringutrustning.

STEG 3 : Inställning

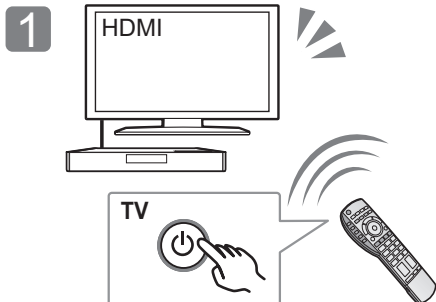

Sätt på tv:n och välj lämplig videoingång.

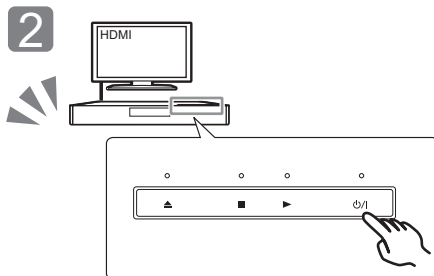

Rör vid [HDMI]*.
Följ anvisningarna på skärmen för att fortsätta med inställningarna.

* **Strömställare beredskapsläge/på (HDMI)**

Tryck på för att sätta enheten i standbyläge när den är på, eller tvärtom. När stereon befinner sig i standbyläge förbrukar den fortfarande en liten mängd ström.

STEG 4 : Att spela en skiva

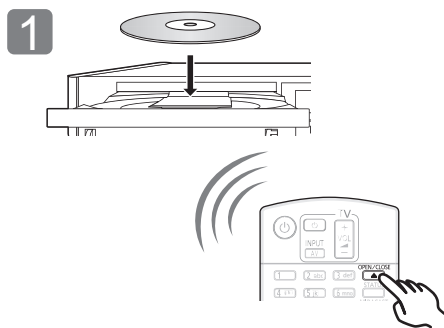

Sätt i skivan.

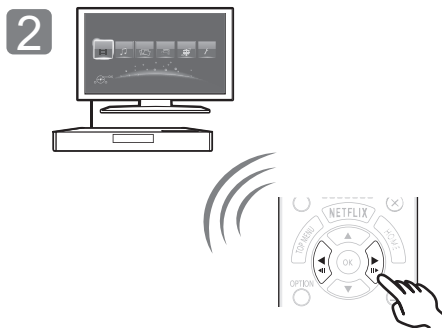

Välj alternativ att spela och tryck på [OK].



Uppgradering av fast programvara

Panasonic förbättrar ständigt enhetens fasta programvara för att säkerställa att våra kunder får nytta av den senaste tekniken.

Panasonic rekommenderar att du uppdaterar din fasta programvara så snart du får ett meddelande om det.

Se bruksanvisningen för mer information (PDF-format).

Tack för inköpet av denna produkt.
Läs igenom de här anvisningarna noggrant innan du använder produkten och spara bruksanvisningen för framtida bruk.

Så här läser du bruksanvisningen

Det här dokumentet förklarar videokamerans grundläggande funktioner. För en mer detaljerad beskrivning, se "Bruksanvisning (PDF-format)" som finns på den bifogade cd-romskivan.



■ Hur man öppnar bruksanvisningen (PDF-format)

När du sätter i cd-romskivan och öppnar [INDEX.pdf], så visas bruksanvisningslistan. Klicka på det dokumentnamn för den bruksanvisning som du vill öppna.

- Adobe Reader krävs för att visa pdf-filen. Ladda ned det från Adobe Systems Incorporateds hemsida.



Bruksanvisningen (PDF-format) kan inte visas på själva hemmanbion.

Tillbehör

Kontrollera de levererade tillbehören innan du använder den här enheten.

- 1 **Fjärrkontroll**
(N2QAYB001060)
- 2 **Batterier till fjärrkontrollen**
 - 1 **Nätsladd**
 - 1 **CD-ROM**



- De produktnummer som uppges i den här bruksanvisningen gäller från september 2015. Numren kan komma att ändras.
- Använd inte nätkabeln tillsammans med annan utrustning.
- **Att använda fjärrkontrollen**

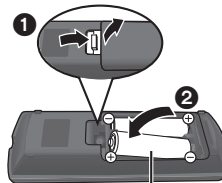

R6/LR6, AA

(Alkaliska batterier eller manganbatterier)

- Sätt i batterierna så att polerna (+ och –) matchar de i fjärrkontrollen.

Peka på fjärrkontrollens signalsensor på den här enheten.

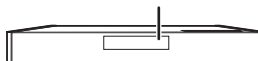

Försiktighetsföreskrifter

VARNING

Enhet

För att minska risken för brand, elstöt eller produktskada,

- Utsätt inte enheten för regn, droppar eller stänk.
- Placera inte några föremål med vätska, till exempel vaser, på enheten.
- Använd endast rekommenderade tillbehör.
- Avlägsna inte skyddslock.
- Försök inte att reparera själv. Kontakta kvalificerade fackmän för service.
- Låt inte metallföremål falla inuti enheten.
- Placera inga tunga föremål ovanpå.

Nätsladd

För att minska risken för brand, elstöt eller produktskada,

- Kontrollera att spänningen motsvarar den som står tryckt på apparaten.
- Sätt in elkontakten helt i elnätet.
- Dra eller böj inte och placera inga tunga föremål på sladden.
- Hantera inte kontakten med fuktiga händer.
- Håll i själva kontakten när du ska lossa den ur elnätet.
- Använd inte stickkontakter eller eluttag som är skadade.

Strömkontakten är bortkopplingsanordning.

Installera enheten så att strömkontakten genast kan kopplas bort från vägguttaget.

Litet objekt

Förvara minneskortet utom räckhåll för barn för att undvika att de stoppar det i munnen och sväljer det.

FÖRSIKTIGHET

Enhet

- Den här enheten använder laser. Användning av kontroller eller justeringar eller utförande av procedurer andra än de som specificeras i bruksanvisningen kan leda till exponering för farlig strålning.
- Ställ inga föremål med öppen låga, så som ett tänd stearinljus, ovanpå enheten.
- Den här enheten kan ta emot radiostörningar orsakade av mobiltelefoner under användning. Om sådana störningar uppstår, öka avståndet mellan enheten och mobiltelefonen.
- Denna enhet är avsedd för användning på platser med moderat klimat.
- Vissa delar av den här enheten kan bli varma vid användning. Dra ur AC-sladden och vänta i 3 minuter eller mer innan du flyttar eller rengör den här enheten.

Placering

Placera den här enheten på en jämn yta.

För att minska risken för brand, elstöt eller produktskada,

- Installera eller placera den inte i en bokhylla, inbyggt skåp eller annat begränsat utrymme. Se till att luftcirkulationen är tillräcklig kring enheten.
- Se till att enhetens ventilationsöppningar inte är förtäppta av tidningar, bordsdukar, gardiner eller liknande föremål.
- Placera inte enheten på förstärkare eller utrustning som kan bli varm. Hettan kan skada enheten.
- Utsätt inte enheten för direkt solljus, hög temperatur eller fuktighet och alltför mycket vibrationer.

Batterier

Missshandling av batterierna kan orsaka att elektrolytvätska läcker ut och leda till brand.

- Fara för explosion förekommer, om batteriet placeras felaktigt. Byt endast ut mot den typ som tillverkaren rekommenderar.
- När du kasserar batterierna, kontakta lokala myndigheter eller din återförsäljare och fråga om rätt avfallsstation.
- Blanda inte gamla och nya batterier eller olika batterityper.
- Får inte värmas upp eller utsätts för lågor.
- Lämna inte batteriet (ierna) i en bil som står i direkt solljus någon längre tid med dörrar och fönster stängda.
- Får inte tas isär eller kortslutas.
- Ladda inte om alkaliska eller manganbatterier.
- Använd inte batterier vars skyddshölje har dragits av.

Ta ur batterierna om du inte tänker använda fjärrkontrollen på en längre tid. Förvara på sval och mörk plats.

Trådlös LAN-anslutning

Följande gränser gäller användning av den här enheten. Du måste vara medveten om dessa gränser när du använder den här enheten.

Panasonic kan inte på något sätt hållas ansvarig för eventuella skador som kan uppstå till följd av underlåtenhet att följa dessa gränsvärden, eller användningsvillkor eller avbruten användning av den här enheten.

- **Data som överförs och tas emot via radiovågor kan fångas upp och bevakas.**
- **Den här enheten innehåller ömtåliga elektroniska komponenter.**
Använd den här enheten på avsett sätt och följ nedanstående punkter:
 - Utsätt inte enheten för höga temperaturer eller direkt solljus.
 - Böj inte, och utsätt inte enheten för kraftiga slag.
 - Förvara enheten på avstånd från fukt.
 - Plocka inte isär och modifiera inte på något sätt.

CE 1731

Försäkran om överensstämmelse (DoC)

Härmed deklarerar "Panasonic Corporation" att denna produkt överensstämmer med grundläggande krav och andra relevanta bestämmelser i Direktiv 1999/5/EC.

Kunderna kan ladda ner en kopia av originalförsäkran (DoC)

gällande våra R&TTE-produkter från vår DoC-server:

<http://www.doc.panasonic.de>

Kontakt till Auktoriserad Representant:

Panasonic Marketing Europe GmbH, Panasonic Testing Centre, Winsbergring 15, 22525 Hamburg, Tyskland

Denna produkt är avsedd för användning i följande länder. Österrike, Belgien, Bulgarien, Cypern, Republiken Tjeckien, Danmark, Finland, Frankrike, Tyskland, Grekland, Ungern, Irland, Italien, Island, Liechtenstein, Luxemburg, Malta, Nederländerna, Norge, Polen, Portugal, Rumänien, Slovakien, Slovenien, Spanien, Sverige, Storbritannien, Schweiz

Produkten är avsedd för allmän användare. (Kategori 3) WLAN-funktionen på denna produkt får endast användas inomhus.

Produkten är avsedd att anslutas till anslutningspunkter om 2,4 GHz eller 5 GHz WLAN.

Att slänga eller överlämna enheten

Enheten kan spara användarens inställningsinformation. Om du kastar bort enheten som avfall eller överför den, ska du följa proceduren för att återställa alla inställningar till fabriksvärden så att användarens inställningar raderas. Se bruksanvisningen för mer information (PDF-format).

- Drifhistoriken kan registreras i denna apparats minne.

Avfallshantering av produkter och batterier Endast för Europeiska Unionen och länder med återvinningssystem



Dessa symboler på produkter, förpackningar och/eller medföljande dokument betyder att förbrukade elektriska och elektroniska produkter och batterier inte får blandas med vanliga hushållsoppor.

För att gamla produkter och använda batterier ska hanteras och återvinnas på rätt sätt ska dom lämnas till passande uppsamlingsställe i enlighet med nationella bestämmelser.

Genom att ta göra det korrekt hjälper du till att spara värdefulla resurser och förhindrar eventuella negativa effekter på människors hälsa och på miljön.

För mer information om insamling och återvinning kontakta din kommun.

Olämplig avfallshantering kan beläggas med böter i enlighet med nationella bestämmelser.



Notering till batterisymbolen (nedanför):

Denna symbol kan användas i kombination med en kemisk symbol. I detta fall uppfyller den de krav som ställs i direktivet för den aktuella kemikalien.

Upphovsrätter och varumärken

Den här produkten utnyttjar Cinavia-teknologi för att begränsa användningen av otilåtna kopior av vissa kommersiellt producerade filmer och videor och deras soundtrack. Se bruksanvisningen för mer information (PDF-format).

“AVCHD”, “AVCHD 3D”, “AVCHD Progressive” och “AVCHD 3D/Progressive” är varumärken tillhörande Panasonic Corporation och Sony Corporation.

Java är ett registrerat varumärke som tillhör Oracle och/eller dess dotterbolag.

Tillverkad på licens från Dolby Laboratories.

Dolby och den dubbla D-symbolen är varumärken som tillhör Dolby Laboratories.

För DTS-patent, se <http://patents.dts.com>. Tillverkad under licens av DTS Licensing Limited. DTS, DTS-HD, symbolen & DTS och symbolen tillsammans är registrerade varumärken och DTS-HD Master Audio | Essential är ett registrerat varumärke som tillhör DTS, Inc. © DTS, Inc. Med ensamrätt.

HDMI, HDMI-logon och High-Definition Multimedia Interface är varumärken eller registrerade varumärken som tillhör HDMI Licensing LLC i USA och andra länder.

<AVC>

Denna produkt är licensierad under AVC-patentportföljlicensen för konsumentens personliga bruk eller andra användningsområden i vilka den inte får ersättning för att (i) koda video i överensstämmelse med AVC Standard (“AVC Video”) och/eller (ii) avkoda AVC Video som kodats av en konsument som arbetade med en personlig uppgift och/eller inhämtades från en videoleverantör som har licens att tillhandahålla AVC Video. Ingen licens ges eller antyds för någon annan användning. Ytterligare information kan erhållas från MPEG LA, L.L.C.

Se <http://www.mpegla.com>

<VC-1>

Den här produkten är licensierad under VC-1 Patent Portfolio License för personligt och icke-kommersiellt bruk av konsumenter för att (i) koda video enligt VC-1 Standard (“VC-1 Video”) och/eller (ii) avkoda VC-1 Video som kodats av konsument i samband med privat och icke-kommersiell aktivitet och/eller som erhållits från en videoleverantör med licens att leverera VC-1 Video. Ingen licens ges eller antyds för någon annan användning. Ytterligare information kan erhållas från MPEG LA, L.L.C.

Se <http://www.mpegla.com>

MPEG Layer-3-ljudkodningsteknik med licens från Fraunhofer IIS och Thomson.

SDXC-logon är ett varumärke som tillhör SD-3C, LLC.

“DVD Logo” är ett varumärke som tillhör DVD Format/Logo Licensing Corporation.

Logotypen för Wi-Fi CERTIFIED™ är ett certifieringsmärke som tillhör Wi-Fi Alliance®.

Identifieringsmärket Wi-Fi Protected Setup™ är ett certifieringsmärke som tillhör Wi-Fi Alliance®.

“Wi-Fi®” och “Wi-Fi Direct®” är registrerade varumärken som tillhör Wi-Fi Alliance®.

“Wi-Fi Protected Setup™”, “Miracast™”, “WPA™” och “WPA2™” är varumärken som tillhör Wi-Fi Alliance®.

DLNA, the DLNA Logo and DLNA CERTIFIED are trademarks, service marks, or certification marks of the Digital Living Network Alliance.

Windows är ett varumärke eller registrerat varumärke för Microsoft Corporation i USA och andra länder.

Android är ett varumärke som tillhör Google Inc.

Den här produkten har följande programvara inbyggd:

- (1) programvara som utvecklats separat av eller för Panasonic Corporation,
- (2) programvara som ägs av tredje part med licensavtal till Panasonic Corporation,
- (3) programvara med licensavtal under GNU General Public License, Version 2.0 (GPL V2.0),
- (4) programvara med licensavtal under GNU LESSER General Public License, Version 2.1 (LGPL V2.1) och/eller,
- (5) programvara med öppen källkod annan än den med licensavtal under GPL V2.0 och/eller LGPL V2.1.

Programvara som kategoriseras som (3) - (5) distribueras i hopp om att den ska vara till nytta, men UTAN NÅGON GARANTI, utan ens en underförstådd garanti för SÄLJBARHET eller LÄMPLIGHET FÖR ETT VISST SYFTE. Vänligen se de detaljerade villkoren som visas i Spelarinställningar-menyn.

Minst tre (3) år från det att denna produkt levererats, kommer Panasonic att till alla tredje parter som kontaktar oss på nedanstående kontaktinformation ge, mot en avgift som inte är högre än kostnaden för att fysiskt utföra källkodsdistributionen, en fullständig maskinläsbar kopia av motsvarande källkod som omfattas av GPL V2.0, LGPL V2.1 eller andra licenser där vi är skyldiga att göra det, såväl som respektive upphovsrättsmeddelande därom.

Kontaktinformation: oss-cd-request@gg.jp.panasonic.com

Källkoden och upphovsrättsmeddelandet finns också tillgängligt gratis på vår webbplats nedan.

<http://panasonic.net/avc/oss/>

(1) MS/WMA

Denna produkt skyddas av vissa rättigheter till immateriella tillgångar som Microsoft Corporation och tredje part innehar. Utan särskilt tillstånd från Microsoft eller ett av Microsoft auktoriserat relaterat företag, dotterbolag eller tredje part, är det förbjudet att använda eller föra sådan teknologi vidare utanför denna produkt.

(2) MS/PlayReady/Slutlig produktmärkning

Den här produkten innehåller teknik som skyddas av vissa immateriella rättigheter tillhörande Microsoft. Användning eller distribution av den här tekniken utanför denna produkt är förbjuden utan lämplig licens (licenser) från Microsoft.

(3) MS/PlayReady/Meddelande för slutanvändare

Ägarna till innehållet använder Microsoft PlayReady™ innehållsskyddsteknik för att skydda sina immateriella rättigheter inklusive innehåll med upphovsrätt. Denna utrustning använder PlayReady-teknik för åtkomst av PlayReady-skyddat innehåll och/eller WMDRM-skyddat innehåll. Om utrustningen misslyckas med att på rätt sätt upprätthålla restriktionerna för innehållsanvändningen, kan ägarna till innehållet upphäva utrustningens möjlighet Microsoft att använda PlayReady-skyddat innehåll. Detta upphävande ska inte påverka oskyddat innehåll eller innehåll som skyddas av annan innehållsskyddsteknik. Ägarna till innehållet kan kräva att du uppgraderar PlayReady för att få tillgång till deras innehåll. Om du avböjer en uppgradering kommer du inte att ha tillgång till innehållet som kräver uppgraderingen.

(4) Vorbis, FLAC, WPA Supplicant

Programvarulicenserna visas när "Programlicens" valts i installationsmenyn.*

* [HOME] ⇒ "Inställningar" ⇒ "Spelarinställningar" ⇒ "Systeminställn." ⇒ "Systeminformation"

Guiden Hurtig start

TRIN 1 : Tilslutning til et fjernsyn

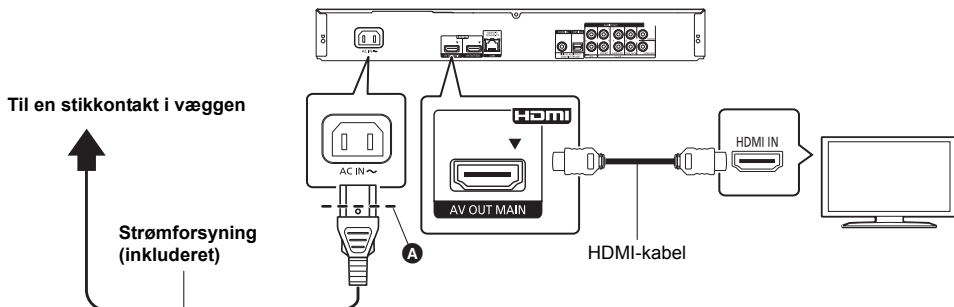

- Brug HDMI AV OUT MAIN-terminalen.
- Isæt netledningen i **A**, et sted lige før det runde hul.
- For at få glæde af 4K output skal du tilslutte denne enhed til et 4K-kompatibelt TV.
- For at få glæde af billeder i 4K (50p/60p) skal du bruge et højhastigheds HDMI-kabel.
- For at få glæde af billeder i 4K (50p/60p) skal "4K (50p/60p) Output" indstilles til "Automatic". ([HOME] ⇒ "Setup" ⇒ "Player Settings" ⇒ "Picture" ⇒ "HDMI Output")

TRIN 2 : Oprettelse af forbindelse til et netværk

■ Trådløs LAN-forbindelse



■ Tilslutning af LAN-kabel

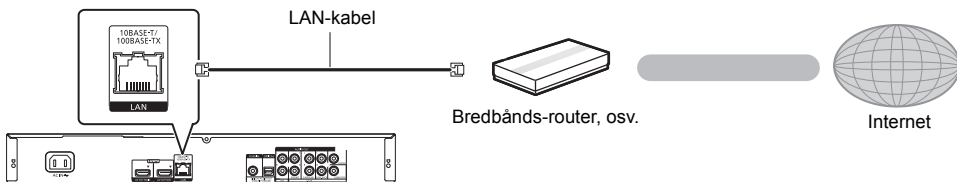

Brug kategori 5 eller højere, lige LAN-kabler (STP) for tilslutning til perifere enheder.

TRIN 3 : Indstilling

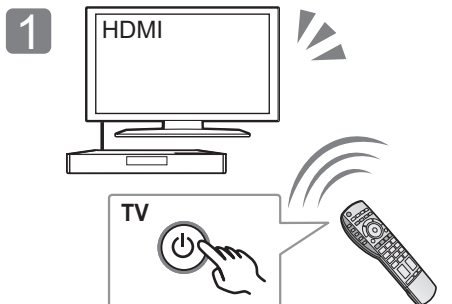

Tænd for TV'et, og vælg den ønskede videoindgang.

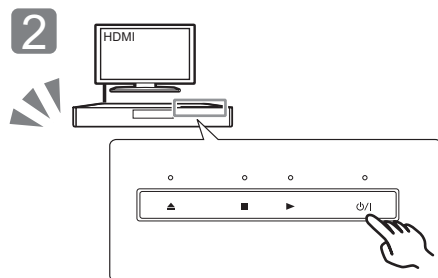

Peg på [HDMI]*.
Følg anvisningerne på skærmen for at fortsætte med indstillingerne.

* **Standby/Tænd afbryder (⏻/⏻)**

Berør for at tænde enheden og sætte den på standby eller omvendt. Der bruges en smule strøm, når enheden står på standby.

TRIN 4 : Afspilning af en disk

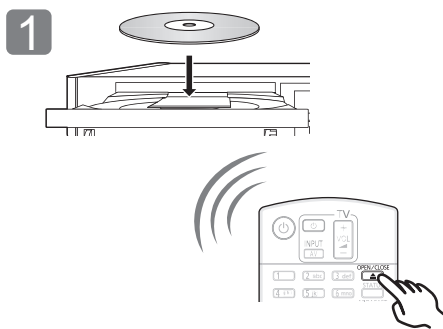

Isæt disken.

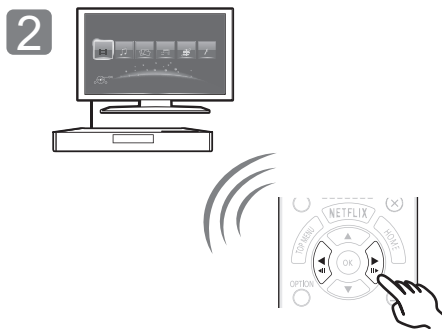

Vælg det element, der skal afspilles, og tryk på [OK].



Firmware-opdatering

Panasonic forbedrer løbende enhedens firmware for at sikre, at vores kunder altid kan få glæde af den sidstnyeste teknologi.

Panasonic anbefaler, at du opdaterer firmwaren, så snart du får meddelelse herom.

Se betjeningsvejledningen (PDF-format) for yderligere oplysninger.

Tak, fordi du har købt dette produkt.
Læs venligst disse instruktioner omhyggeligt igennem, før du anvender dette produkt, og gem vejledningen til fremtidig brug.

Sådan læses betjeningsvejledningen

Dette dokument beskriver enhedens grundlæggende funktioner. Se "Betjeningsvejledning (PDF-format)", som er optaget på den medfølgende CD-ROM for en mere detaljeret beskrivelse heraf.



■ Sådan åbnes betjeningsvejledningen (PDF-format)

Når du indsætter cd-rommen og åbner [INDEX.pdf] på cd-rommen, vises en liste over betjeningsvejledninger. Klik på det dokument, du vil åbne.

- Adobe Reader kræves for at få vist PDF-filen. Du kan downloade programmet fra hjemmesiden for Adobe Systems Incorporated.



Betjeningsvejledningen (PDF-format) kan ikke afspilles på selve hjemmebiografen.

Tilbehør

Undersøg det medfølgende tilbehør før brug af dette apparat.

- 1 Fjernbetjening (N2QAYB001060)
- 2 Batterier til fjernbetjeningen
- 1 Netledning
- 1 CD-ROM



- Korrekte produktnumre angivet i denne betjeningsvejledning gælder fra og med september 2015. Ændringer kan ske.
- Brug ikke AC-strømforsyningskabel med andet udstyr.
- Brug af fjernbetjeningen

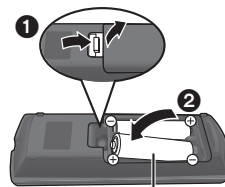

R6/LR6, AA

(Alkaline- eller mangan-batterier)

- Isæt batterierne i terminalen, så polerne (+ og –) passer sammen med polerne i fjernbetjeningen.

Peg den mod fjernbetjeningens signalsensor på dette apparat.



Forsigtighedsregler

ADVARSEL

Apparat

For at mindske risikoen for brand, elektrisk stød eller produktskade,

- Dette apparat må ikke udsættes for regn, fugt, dryp eller sprøjt.
- Genstande, der indeholder væsker, såsom vaser, må ikke placeres oven på apparatet.
- Brug kun anbefalet tilbehør.
- Dæksler må ikke fjernes.
- Du må ikke selv reparere dette apparat. Vedligeholdelse må udelukkende udføres af kvalificerede teknikere.
- Pas på, at der ikke falder metalgenstande ned i apparatet.
- Anbring ikke tunge genstande på dette apparat.

Strømforsyningsledning (vekselstrøm)

For at mindske risikoen for brand, elektrisk stød eller produktskade,

- Sørg for, at strømforsyningsspændingen svarer til den spænding, der er angivet på apparatet.
- Indsæt stikproppen helt ind i stikkåsen eller elkontakten.
- Lad være med at bøje eller trække i ledningen eller stille tunge genstande på den.
- Rør ikke stikket med våde hænder.
- Hold fast på stikproppen, når du trækker ledningen ud.
- Brug aldrig en ødelagt stikprop eller stikkåse.

Strømtikket anvendes til at afbryde enheden med.

Installer denne enhed så strømtikket øjeblikkeligt kan tages ud af stikkontakten.

Lille motiv

Hold hukommelseskortet væk fra børn, så de ikke kommer til at slugе det.

ADVARSEL

Apparat

- Dette apparat anvender laser. Brug af betjeningsknapper eller reguleringer eller fremgangsmåder, udover de i denne brugervejledning angivne, kan medføre fare for bestråling.
- Kilder til åben ild, såsom tændte stearinlys, må ikke anbringes oven på enheden.
- Dette apparat kan modtage radiointerferens under brug pga. af tændte mobiltelefoner. Hvis der forekommer interferens, skal du øge afstanden mellem dette apparat og mobiltelefonen.
- Denne enhed er beregnet til brug i moderate temperaturer.
- Visse dele af denne enhed bliver muligvis varme under brug. Hvis du flytter eller rengør denne enhed, skal netledningen tages ud. Vent derefter i mindst 3 minutter.

Placering

Anbring dette apparat på en plan, vandret overflade.

For at mindske risikoen for brand, elektrisk stød eller produktskade,

- Dette apparat må ikke installeres eller anbringes i en reol, et indbygget skab eller et andet afslukket område. Sørg for god ventilation til apparatet.
- Ventilationshullerne må ikke tilstoppes med aviser, duge, gardiner og lignende genstande.
- Anbring ikke apparatet oven på en forstærker/receiver eller udstyr, som kan blive varmt. Varmen kan bevirke, at apparatet lider skade.
- Dette apparat må ikke udsættes for direkte sollys, høje temperaturer, høj luftfugtighed eller kraftige vibrationer.

Batterier

En forkert håndtering af batterier kan forårsage lækage fra elektrolyten, og dette kan udløse en brand.

- Fare for eksplosion, hvis batteriet ikke udskiftes korrekt. Udskift kun med den type, der anbefales af fabrikanten.
- Kontakt de lokale myndigheder eller din forhandler for at spørge om den korrekte bortskaffelsesmetode for batterierne.
- Brug ikke gamle og nye batterier eller forskellige slags på samme tid.
- Udsæt dem ikke for varme eller direkte ild.
- Batteriet eller batterierne må ikke udsættes for direkte sollys i en bil i en længere periode, hvor døre eller vinduer er lukket.
- Skil dem ikke ad, og lad være med at kortslutte dem.
- Alkaline- eller manganbatterier må ikke genoplades.
- Brug ikke batterier, hvis beklædning er taget af.

Fjern batterierne, hvis fjernbetjeningen ikke skal anvendes i længere tid. Opbevar batterierne køligt og mørkt.

Trådløs LAN-forbindelse

Følgende begrænsninger gælder, uanset brugen af dette apparat. Du skal være opmærksom på disse begrænsninger, før apparatet tages i brug.

Panasonic kan på ingen måde holdes ansvarlig for tilfældig skade, som kan forekomme på grund af manglende overholdelse af begrænsninger eller ved brug eller misbrug af dette apparat.

- **Data, der sendes og modtages over radiobølger, kan opfanges og overvåges.**

- **Dette apparat indeholder følsomme elektroniske komponenter.**

Anvend dette apparat på den måde, det var hensigten, og følg de følgende punkter:

- Udsæt ikke dette apparat for høje temperaturer eller direkte sollys.
- Bøj ikke dette apparat, og udsæt det ikke for hårde stød.
- Hold disse enheder væk fra fugt.
- Forsøg ikke at skille adapteren ad eller på nogen måde

Overensstemmelseserklæring (DoC)

Herved erklærer "Panasonic Corporation", at dette produkt opfylder de væsentlige krav og andre relevante forskrifter i Direktiv 1999/5/EF.

Kunderne kan downloade en kopi af den originale overensstemmelseserklæring (DoC) for vores R&TTE-produkter fra serveren DoC:

<http://www.doc.panasonic.de>

Kontakt til autoriseret repræsentant:

Panasonic Marketing Europe GmbH, Panasonic Testing Centre, Winsberggring 15, 22525 Hamburg, Tyskland

Dette produkt er møntet på brug i følgende lande:

Østrig, Belgien, Bulgarien, Cypern, Tjekkiet, Danmark, Finland, Frankrig, Tyskland, Grækenland, Ungarn, Irland, Italien, Island, Liechtenstein, Luxembourg, Malta, Nederlandene, Norge, Polen, Portugal, Rumænien, Slovakiet, Slovenien, Spanien, Sverige, det Forenede Kongerige, Schweiz

Dette produkt er møntet på almindelige brugere. (Kategori 3)

Dette produkts WLAN-egenskab bør udelukkende anvendes inde i bygninger.

Dette produkt har til formål at slutte til adgangspunkter på 2,4 GHz eller 5 GHz WLAN.

Ved bortskaffelse eller overdragelse af dette apparat

Enheden kan fortsat indeholde brugerindstillingerne. Hvis du skifter dig af med denne enhed ved afhændelse eller overdragelse, følg da proceduren for gendannelse af alle fabriksindstillingerne for at slette brugerindstillingerne. Se betjeningsvejledningen (PDF-format) for yderligere oplysninger.

- Dine betjeningsprocedurer kan være optaget i denne enheds hukommelse.

Indsamling af elektronikskrot og brugte batterier Kun for Den Europæiske Union og lande med retursystemer



Disse symboler på produkter, emballage og/eller ledsagedokumenter betyder, at brugte elektriske og elektroniske produkter og batterier ikke må blandes med almindeligt husholdningsaffald.

For korrekt behandling, indsamling og genbrug af gamle produkter og batterier, skal du tage dem til indsamlingssteder i overensstemmelse med den nationale lovgivning.

Ved at skaffe sig af med dem på korrekt vis hjælper du med til at spare værdifulde ressourcer og forhindre eventuelle negative påvirkninger af menneskers sundhed og miljøet.

Ønsker du mere udførlig information om indsamling og genbrug skal du kontakte din kommune.

Usagkyndig bortskaffelse af elektronikskrot og batterier kan eventuelt udløse bødeforlæggelse.



Information om batterisymbol (eksempler nedenfor):

Dette symbol kan anvendes sammen med et kemisk symbol. I så fald opfylder det kravene for det direktiv, som er blevet fastlagt for det pågældende kemikalie.

Ophavsret og varemærker

Dette produkt anvender Cinavia-teknologi for at begrænse brugen af uautoriserede kopier af visse kommercielt fremstillede film og videoer og deres soundtracks. Se betjeningsvejledningen (PDF-format) for yderligere oplysninger.

"AVCHD", "AVCHD 3D", "AVCHD Progressive" og "AVCHD 3D/Progressive" er varemærker tilhørende Panasonic Corporation og Sony Corporation.

Java er et registreret varemærke tilhørende Oracle og/eller dets associerede selskaber.

Fremstillet under licens fra Dolby Laboratories.

Dolby og det dobbelte D-symbol er varemærker tilhørende Dolby Laboratories.

Se <http://patents.dts.com> for DTS-patenter. Fremstillet under licens fra DTS Licensing Limited. DTS, DTS-HD, symbolet samt DTS og symbolet sammen er registrerede varemærker, og DTS-HD Master Audio | Essential er et varemærke tilhørende DTS, Inc. © DTS, Inc. Alle rettigheder forbeholdes.

HDMI, HDMI-logoet og High-Definition Multimedia Interface er varemærker eller registrerede varemærker tilhørende HDMI Licensing LLC i USA og i andre lande.

<AVC>

Dette produkt gives i licens under AVC-patentporteføljelicensen til en forbrugers private brug eller til andre anvendelser, som der ikke modtages vederlag for, til at (i) kode videoer i overensstemmelse med AVC-standard ("AVC Video") og/eller (ii) afkode AVC Video, der er blevet kodet af en forbruger til privat brug og/eller fra en videoudbyder, som har licens til levering af AVC Video. Der gives ingen andre licenser, og ingen andre anvendelser accepteres. Yderligere oplysninger kan fås ved henvendelse til MPEG LA, L.L.C. Se <http://www.mpegla.com>

<VC-1>

Dette produkt gives i licens under VC-1 patentporteføljelicensen til privat og ikke-kommerciel brug til forbrugere for at (i) kode videoen i overensstemmelse med VC-1 standard ("VC-1 video") og/eller (ii) for at afkode VC-1 video, som er blevet kodet af en forbruger til privat og ikke-kommerciel brug og/eller fra en videoudbyder, som har licens til levering af VC-1 video. Der gives ingen andre licenser, og ingen andre anvendelser accepteres. Yderligere oplysninger kan fås ved henvendelse til MPEG LA, L.L.C. Se <http://www.mpegla.com>

MPEG Layer-3 lydkodningsteknologi er givet i licens fra Fraunhofer IIS og Thomson.

SDXC-logoet er et varemærke tilhørende SD-3C, LLC.

"DVD Logo" er et varemærke for DVD Format/Logo Licensing Corporation.

Wi-Fi CERTIFIED™-logoet er et certifikationsmærke tilhørende Wi-Fi Alliance®.

Wi-Fi Protected Setup™-identifikationsmærke er et certificeringsmærke tilhørende Wi-Fi Alliance®.

"Wi-Fi®" og "Wi-Fi Direct®" er registrerede varemærker tilhørende Wi-Fi Alliance®.

"Wi-Fi Protected Setup™", "Miracast™", "WPA™", og "WPA2™" er varemærker tilhørende Wi-Fi Alliance®.

DLNA, the DLNA Logo and DLNA CERTIFIED are trademarks, service marks, or certification marks of the Digital Living Network Alliance.

Windows er et varemærke eller registreret varemærke tilhørende Microsoft Corporation i USA og i andre lande.

Android er et varemærke tilhørende Google Inc.

Dette produkt indeholder følgende software:

- (1) softwaren er udviklet selvstændigt af eller for Panasonic Corporation,
- (2) software, som tilhører tredjemand og er givet i licens til Panasonic Corporation,
- (3) softwaren er givet i licens i henhold til GNU General Public License, Version 2.0 (GPL V2.0),
- (4) softwaren er givet i licens i henhold til GNU LESSER General Public License, Version 2.1 (LGPL V2.1) og/eller,
- (5) anden open source-software end software givet i licens i henhold til GPL V2.0 og/eller LGPL V2.1.

Den software, der kategoriseres som (3) - (5), distribueres i håb om, at den må være nyttig, men UDEN GARANTI HERFOR, heller ikke med den stilltende garanti for SALGBARHED eller EGNETHED TIL ET BESTEMT FORMÅL. Der henvises til de detaljerede vilkår og betingelser som angivet i menuen Player Settings.

I mindst tre (3) år fra levering af dette produkt vil Panasonic give enhver tredjemand, som måtte kontakte os gennem nedenstående kontaktoplysninger og mod betaling af et gebyr, som ikke overstiger vores omkostninger for den fysiske distribution af kildekode, en komplet tilsvarende kildekode i maskinlæsbar form i henhold til GPL V2.0, LGPL V2.1 eller andre licenser med en forpligtelse og den relevante meddelelse om ophavsret herom.

Kontaktoplysninger: oss-cd-request@gg.jp.panasonic.com

Kildekoden og meddelelsen om ophavsret er også tilgængelig helt gratis på nedenstående websted.

<http://panasonic.net/avc/oss/>

(1) MS/WMA

Dette produkt er beskyttet af visse intellektuelle rettigheder tilhørende Microsoft Corporation og tredjeparter. Anvendelse eller distribution af en sådan teknologi udover dette produkt er forbudt uden licens fra Microsoft eller et autoriseret Microsoft-datterselskab eller tredjeparter.

(2) MS/PlayReady/Endelig produktmærkning

Dette produkt indeholder teknologi, som er underlagt visse immaterialrettigheder for Microsoft. Brugen eller distributionen af denne teknologi uden for produktet er ikke tilladt uden relevant eller relevante licenser fra Microsoft.

(3) MS/PlayReady/Meddelelser til slutbrugere

Indholdsejere bruger Microsoft PlayReady™ indholdsadgangsteknologi for at beskytte deres immaterialrettigheder, herunder copyright-indhold. Denne enhed anvender PlayReady-teknologi for at få adgang til PlayReady-beskyttet indhold og/eller WMDRM-beskyttet indhold. Hvis enheden ikke opfylder begrænsninger korrekt, hvad angår brug af indhold, kan indholdsejerne kræve, at Microsoft tilbagekalder enhedens ret til at bruge PlayReady-beskyttet indhold. Tilbagekaldelsen bør ikke påvirke ikke-beskyttet indhold eller indhold, der er beskyttet af andre indholdsadgangsteknologier. Indholdsejere kan kræve, at du opgraderer PlayReady for at få adgang til deres indhold. Hvis du afviser en sådan opdatering, kan du ikke få adgang til indhold, som kræver opdateringen.

(4) Vorbis, FLAC, WPA Supplicant
Softwarelicenserne vises, når "Software Licence" i indstillingsmenuen vælges.*

* [HOME] ⇒ "Setup" ⇒ "Player Settings" ⇒ "System" ⇒ "System Information"

Stručná uživatelská příručka

1. KROK : Připojení k TV

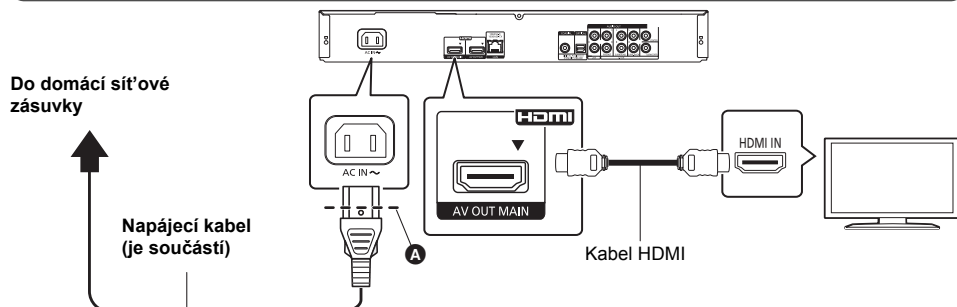

- Použití zásuvky HDMI AV OUT MAIN.
- Zasuňte přívodní kabel až po **A** (těsně před kruhový otvor).
- Pokud chcete získat výstup ve 4K, musíte připojit toto zařízení k televizoru kompatibilnímu se 4K. Chcete-li zobrazovat snímky v rozlišení 4K (50p/60p), potřebujete vysokorychlostní kabel HDMI.
- Pokud chcete použít zobrazení 4K (50p/60p), nastavte "4K (50p/60p) Output" na "Automatic". ([HOME] → "Setup" → "Player Settings" → "Picture" → "HDMI Output")

2. KROK : Připojení k síti

■ Bezdrátové připojení k síti



■ Připojení prostřednictvím síťového kabelu

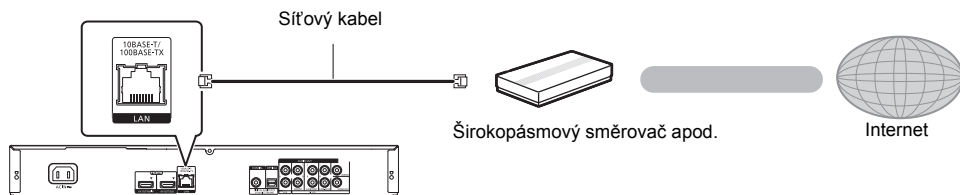

K připojení periferních zařízení použijte přímé síťové kabely (STP) kategorie 5 nebo vyšší.

3. KROK : Nastavení

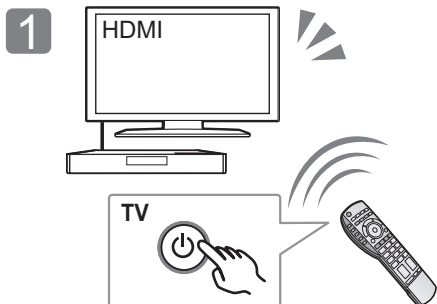

Zapněte televizor a zvolte na televizoru vhodný vstup videa.

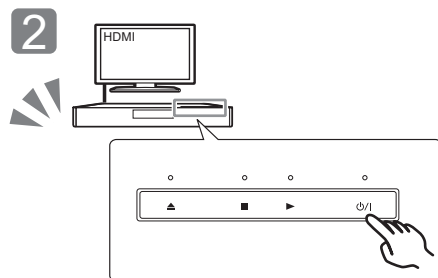

Dotkněte se [φ/I]*.
Při nastavování postupujte podle pokynů zobrazených na displeji.

* **Tlačítko pohotovostního režimu/zapnutí (φ/I)**

Klepnutím na toto tlačítko se zařízení přepíná z provozního do pohotovostního režimu a naopak. V pohotovostním režimu zařízení spotřebovává malé množství elektrické energie.

4. KROK : Přehrávání disku

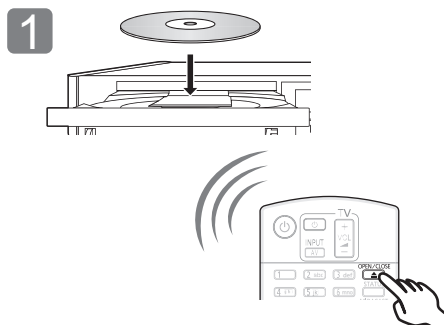

Vložte disk.

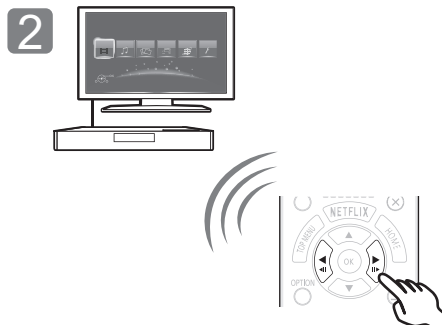

Vyberte položku, kterou chcete přehrát, a stiskněte [OK].



Aktualizace firmwaru

Společnost Panasonic neustále vylepšuje firmware jednotky a zajišťuje, že naši zákazníci využívají nejnovější technologie.
Společnost Panasonic doporučuje aktualizovat váš firmware jakmile budete upozorněni na aktualizaci.
Podrobnější informace najdete v návodu (ve formátu PDF).

Děkujeme Vám za zakoupení tohoto výrobku.
Před použitím tohoto produktu si pečlivě přečtěte tyto pokyny a celý návod si uložte pro pozdější použití.

Přečtení návodu k použití

Tento dokument vysvětluje základní operace na zařízení. Podrobnější informace najdete v "Návod k obsluze (ve formátu PDF)", který je zaznamenán na přiloženém CD-ROM.



■ Otevření návodu k použití (ve formátu PDF)

Při vložení CD-ROM a otevření [INDEX.pdf] na CD-ROM dojde k zobrazení návodu k použití. Klikněte na název dokumentu návodu k použití, který chcete otevřít.

- K prohlížení souboru PDF je potřebný software Adobe Reader. Stáhněte si jej, prosím, z internetové stránky společnosti Adobe Systems Incorporated.



Návod k použití (ve formátu PDF) nemůže být přehráván na samotném přehrávači.

Příslušenství

Před použitím tohoto zařízení zkontrolujte dodané příslušenství.

- 1 **Dálkový ovladač**
(N2QAYB001060)
- 2 **Baterie pro dálkové ovládání**
 - 1 **Sítová šňůra**
 - 1 **CD-ROM**



- Čísla výrobků uvedené v tomto návodu k obsluze představují správná čísla výrobků od září 2015. Mohou být předmětem změny.
- Nepoužívejte dodaný napájecí kabel zařízení na jiných zařízeních.
- **Použití dálkového ovládání**

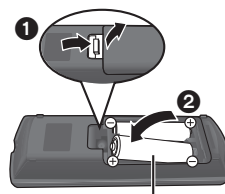

R6/LR6, AA

(Alkalické nebo manganové baterie)

- Vložte baterie tak, aby jejich póly (+ a –) odpovídaly značkám na dálkovém ovládání.

Nasměrujte jej na snímač signálu dálkového ovládání na tomto zařízení.



Opatření

VAROVÁNÍ

Zařízení

Za účelem snížení rizika požáru, zásahu elektrickým proudem nebo poškození výrobku,

- Chráněte zařízení před deštěm, vlhkostí, kapající a stříkající vodou.
- Nepokládejte na zařízení předměty naplněné tekutinou, např. vazy.
- Používejte pouze doporučené příslušenství.
- Nesundávejte kryty.
- Neopravujte sami zařízení – opravy přenechejte kvalifikovaným pracovníkům servisu.
- Dejte pozor, aby se do zařízení nedostaly kovové předměty.
- Nepokládejte na zařízení těžké předměty.

Síťová šňůra

Za účelem snížení rizika požáru, zásahu elektrickým proudem nebo poškození výrobku,

- Ujistěte se, že napájecí napětí odpovídá napětí uvedenému na zařízení.
- Dobře zasuňte zástrčku do zásuvky.
- Neohýbejte kabel, netahejte za něj a nepokládejte na něj těžké předměty.
- Nesahejte na zástrčku mokřima rukama.
- Při vypořádání zástrčky ji držte za plastové tělo.
- Nepoužívejte poškozenou zástrčku či zásuvku.

Rozpojovacími zařízeními je síťová zásuvka.

Nainstalujte toto zařízení tak, aby bylo možno síťovou zásuvku okamžitě odpojit ze sítě.

Malý objekt

Ukládejte paměťovou kartu mimo dosah dětí, aby nedošlo k jejímu spolknutí.

UPOZORNĚNÍ

Zařízení

- Toto zařízení používá laser. Ovládání, nastavení nebo provádění úkonů jiných, než jsou popsány v této příručce, může vést ke vzniku nebezpečného záření.
- Nepokládejte na zařízení zdroje otevřeného ohně, jako zapálené svíčky apod.
- Zařízení může být rušeno rádiovými vlnami např. z mobilního telefonu. V případě takových interferencí lépe oddělte zařízení od mobilního telefonu.
- Zařízení je zkonstruováno pro použití v mírném podnebí.
- Při používání tohoto zařízení se mohou některé součásti zahřát. Pokud zařízení přemísťujete nebo čistíte, odpojte přívodní kabel a vyčkejte alespoň 3 minuty.

Umístění přístroje

Umístěte zařízení na rovný povrch.

Za účelem snížení rizika požáru, zásahu elektrickým proudem nebo poškození výrobku,

- Neinstalujte ani nepokládejte zařízení do knihovny, vestavěné skříně nebo do jiných stísněných prostor. Zajistěte pro zařízení dostatečné větrání.
- Nezakrývejte ventilační otvory zařízení novinami, ubrusy, záclonami a podobnými předměty.
- Nepokládejte zařízení na zesilovače/přijímače nebo jiná zařízení, která se mohou zahřát. Produkované teplo může toto zařízení poškodit.
- Nevystavujte zařízení přímému slunci, vysokým teplotám, vysoké vlhkosti ani nadměrným vibracím.

Baterie

Nesprávným zacházením s bateriemi může dojít k vytečení elektrolytu a k požáru.

- V případě nesprávné výměny baterie hrozí nebezpečí výbuchu. K výměně používejte pouze typ baterií doporučený výrobcem.
- Při likvidaci baterií se obraťte na místní úřady nebo prodejce a zeptejte se na správný způsob likvidace.
- Nekombinujte staré a nové baterie ani baterie různých typů najednou.
- Baterie nevystavujte horku ani ohni.
- Nenechávejte baterii (baterie) dlouhou dobu v automobilu vystaveném přímému slunci se zavřenými dveřmi a okny.
- Baterie nerozebírejte a nezkratujte je.
- Alkalické a manganové baterie znovu nenabíjejte.
- Nepoužívejte baterie s odloupnutým obalem.

Jestliže nehodláte dálkové ovládání delší dobu používat, vyjměte z něj baterie. Skladujte je na chladném, tmavém místě.

Připojení k bezdrátové síti LAN

Na používání zařízení se vztahují následující omezení. S těmito omezeními je nutné se seznámit dříve, než začnete toto zařízení používat.

Společnost Panasonic není odpovědná za žádné vedlejší škody, které mohou vzniknout v důsledku nedodržení těchto omezení nebo následkem jakýchkoli podmínek používání či nepoužívání tohoto zařízení.

- **Data přenesená a přijatá rádiovými vlnami mohou být zachycována a sledována.**
- **Tato jednotka obsahuje citlivé elektronické součástky.** Používejte toto zařízení způsobem, k němuž je určeno, a dodržujte následující body:
 - Nevystavujte toto zařízení vysokým teplotám nebo přímému slunci.
 - Zařízení neohýbejte ani nevystavujte silným nárazům.
 - Chráněte zařízení před vlhkostí.
 - Nepokoušejte se zařízení rozebírat nebo jakkoli upravovat.

CE 1731

Deklarace shody (DoC)

"Panasonic Corporation" tímto prohlašuje, že tento výrobek splňuje základní požadavky a další relevantní ustanovení Směrnice 1999/5/EU.

Zákazníci si mohou stáhnout kopii originálu deklaráce shody (DoC) pro naše výrobky R&TTE z našeho serveru DoC:

<http://www.doc.panasonic.de>

Kontakt na Autorizovaného obchodního zástupce:

Panasonic Marketing Europe GmbH, Panasonic Testing Centre, Winsbergring 15, 22525 Hamburg, Německo

Tento výrobek je určen k užívání v následujících zemích. Rakousko, Belgie, Bulharsko, Kypr, Česká republika, Dánsko, Finsko, Francie, Německo, Řecko, Maďarsko, Irsko, Itálie, Island, Lichtenštejnsko, Lucembursko, Malta, Nizozemsko, Norsko, Polsko, Portugalsko, Rumunsko, Slovensko, Slovinsko, Španělsko, Švédsko, Velká Británie, Švýcarsko

Tento výrobek je určen k užívání běžným zákazníkům. (Kategorie 3)

Funkce WLAN tohoto výrobku bude využívána výhradně uvnitř budov.

Tento výrobek lze připojit k přístupovému bodu 2,4 GHz nebo 5 GHz WLAN.

Součástí tohoto výrobku je následující software:

- (1) software vyvinutý nezávisle nebo pocházející od společnosti Panasonic Corporation,
- (2) software, který je majetkem třetí strany a je poskytnut v licenci pro společnost Panasonic Corporation,
- (3) software licencovaný na základě GNU General Public License, Version 2.0 (GPL V2.0),
- (4) software licencovaný na základě GNU LESSER General Public License, Version 2.1 (LGPL V2.1) a/nebo,
- (5) software s otevřeným zdrojovým kódem (open source), jiný než ten, který je poskytován na základě licence GPL V2.0, a/nebo LGPL V2.1.

Software klasifikovaný jako (3) - (5) je distribuován v naději, že bude užitečný, avšak BEZ JAKÉKOLI ZÁRUKY, bez jakékoli implikované záruky PRODEJNOSTI nebo VHODNOSTI PRO SPECIFICKÝ ÚČEL. Vycházejte, prosím, ze smluvních podmínek podrobně zobrazených v menu Player Settings.

Nejméně tři (3) roky od dodání tohoto výrobku Panasonic poskytne každé třetí straně, která nás bude kontaktovat na základě níže uvedených kontaktních informací, za náklady odpovídající maximálně nákladům na fyzické provedení distribuce zdrojového kódu, kompletní strojově čitelnou kopii odpovídajícího zdrojového kódu, na který se vztahuje licence GPL V2.0, LGPL V2.1 nebo jiné licence s povinností postupovat uvedeným způsobem, v souladu s uvedeným oznámením o autorských právech.

Kontaktní informace: oss-cd-request@gg.jp.panasonic.com

Zdrojový kód a oznámení o autorských právech jsou bezplatně dostupné na naší níže uvedené internetové stránce.

<http://panasonic.net/avc/oss/>

(1) MS/WMA

Tento výrobek je chráněn určitými autorskými právy společnosti Microsoft Corporation a třetích osob. Používání nebo distribuce této technologie mimo tento výrobek bez udělení licence od společnosti Microsoft nebo autorizované pobočky společnosti Microsoft a od třetích osob je zakázáno.

(2) MS/PlayReady/Označení hotového výrobku

Tento výrobek obsahuje technologii, která podléhá ochraně souvisejícího intelektuálního vlastnictví společnosti Microsoft. Použití nebo distribuce této technologie mimo tento výrobek bez příslušné/y licence/í od společnosti Microsoft je zakázáno.

(3) MS/PlayReady/Informace pro koncového uživatele

Vlastníci obsahu používají technologii pro přístup k obsahu Microsoft PlayReady™ k ochraně svého intelektuálního vlastnictví, včetně obsahu chráněného autorskými právy. Toto zařízení používá technologii PlayReady pro přístup k obsahu chráněnému prostřednictvím PlayReady a/nebo k obsahu chráněnému prostřednictvím WMDRM. Když zařízení nedokáže správně uplatnit omezení ohledně použití obsahu, vlastníci obsahu mohou požádat Microsoft o zrušení schopnosti zařízení používat obsah chráněný prostřednictvím PlayReady. Zrušení nemůže ovlivnit nechráněný obsah nebo obsah chráněný jinými přístupovými technologiemi. Vlastníci obsahu mohou požádat o aktualizaci PlayReady za účelem zajištění přístupu k jejich obsahu. Když odmítnete aktualizaci, nebudete moci mít přístup k obsahu, který vyžaduje aktualizaci.

(4) Vorbis, FLAC, WPA Suppliment

Softwarové licence se zobrazí po zvolení možnosti "Software Licence" v menu Nastavení.*

* [HOME] ⇒ "Setup" ⇒ "Player Settings" ⇒ "System" ⇒ "System Information"

Gyorsindítás útmutató

1. LÉPÉS : TV csatlakoztatása

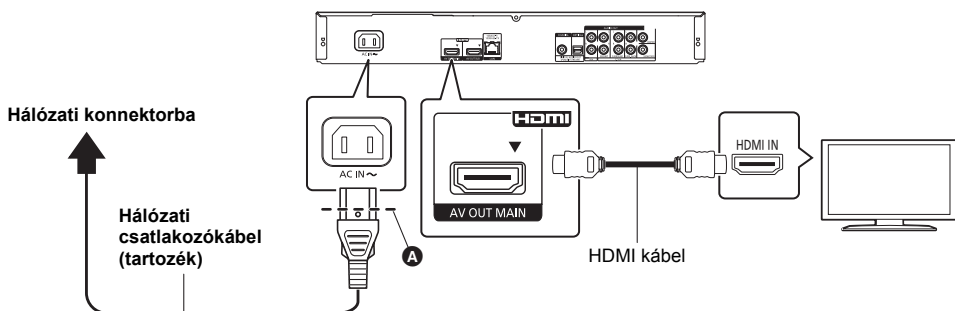

- Használja a HDMI AV OUT MAIN aljzatot.
- A hálózati csatlakozókábelt egészen az **A** jelig, vagyis a kerek nyílás előtti pontig kell bedugni.
- A 4K kimenethez a készüléket egy 4K kompatibilis tévéhez kell csatlakoztatni. 4K minőségű (50p/60p) képekhez nagysebességű HDMI kábel szükséges.
- 4K (50p/60p) képhez a "4K (50p/60p) Output" beállítása "Automatic" legyen. ([HOME] ⇒ "Setup" ⇒ "Player Settings" ⇒ "Picture" ⇒ "HDMI Output")

2. LÉPÉS : Csatlakozás a hálózathoz

■ Wireless LAN csatlakoztatás

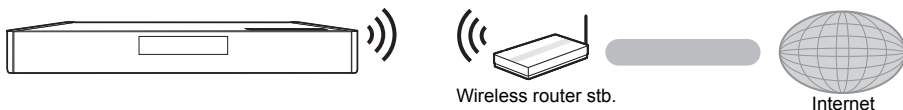

■ LAN kábel csatlakoztatás

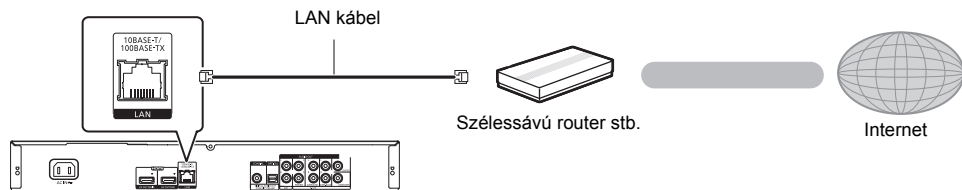

A perifériás eszközök csatlakoztatásához használjon legalább 5. kategóriájú egyenes LAN kábeleket (STP).

3. LÉPÉS : Beállítás

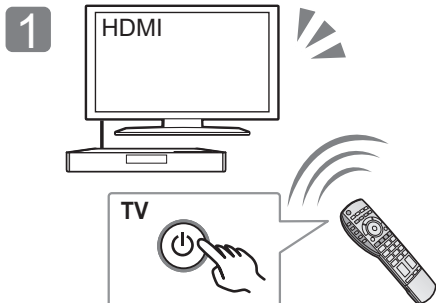

Kapcsolja be a TV-t és válassza ki a megfelelő videó bemenetet.

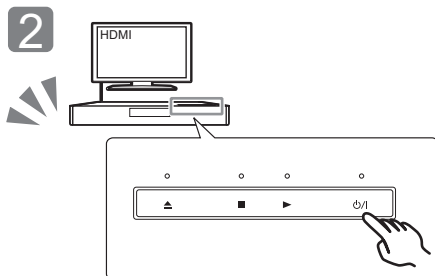

Érintse meg a [D/I]* ikont.
A beállításokhoz kövesse a képernyőn megjelenő utasításokat.

* Készenlét/be kapcsoló (D/I)

Érintse meg a kapcsolót, ha a készenléti módot akarja be- vagy kikapcsolni. A készülék készenléti módban is fogyaszt egy kis áramot.

4. LÉPÉS: Lemez lejátszása

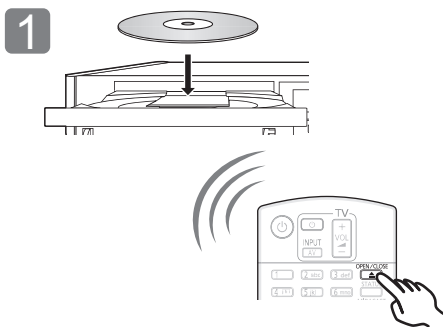

Helyezze be a lemezt.

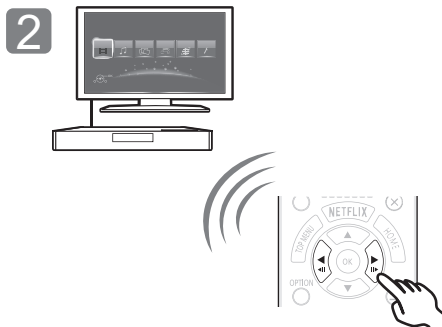

Válassza ki a lejátszandó tételt és nyomjon [OK] gombot.



A firmware frissítése

A Panasonic folyamatosan dolgozik a készülék firmware fejlesztésén, hogy vásárlóink mindig a legújabb technológiát élvezhessék.

Panasonic azt javasolja Önnek, azonnal végezze el a firmware frissítést, ha erről értesítést kap.

A további részleteket a felhasználói kézikönyv (PDF formátum) tartalmazza.

Köszönjük, hogy ezt a terméket választotta. Mielőtt használatba venné a terméket, olvassa el figyelmesen az utasításokat; őrizze meg a kézikönyvet a jövőbeli használat céljából.

A kezelési útmutató elolvasása

Ez a dokumentum a készülék működésének alapjait ismerteti. A további részleteket a mellékelt CD-ROM lemezen található "Felhasználói kézikönyv (PDF formátum)" tartalmazza.



■ A (PDF formátumú) használati útmutató megnyitása

A CD-ROM lemez behelyezése és a CD-ROM lemezen levő [INDEX.pdf] megnyitása után megjelenik a használati útmutató lista. A megnyitáshoz kattintson a használati útmutató adott dokumentumának nevére.

- A PDF fájl megtekintéséhez Adobe Reader szükséges. Letölthető az Adobe Systems Incorporated honlapjáról.



A használati útmutató (PDF formátum) nem játszható le magán a lejátszón.

Tartozék

A készülék használatba vétele előtt ellenőrizze a mellékelt tartozékokat.

- 1 Távvezérlő (N2QAYB001060)
- 2 Távvezérlő elemek
- 1 Hálózati csatlakozókábel
- 1 CD-ROM



- Az ebben a felhasználói kézikönyvben közölt termékszámok a 2015. szeptemberi állapotot tükrözik. Ezek módosulhatnak.
- Más berendezéshez ne használja a hálózati csatlakozókábelt.
- A távvezérlő használata

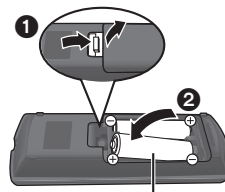

R6/LR6, AA
(Alkáli-mangán elemek)

- Az elemek behelyezését úgy végezze, hogy a (+ és –) pólus megegyezzen a távvezérlő jelzéseivel.

Íranyítsa a készüléken levő távvezérlőjel-érzékelőre.



Óvintézkedések

FIGYELEM

Készülék

A tűveszély, áramütés vagy a terméksérülés kockázatának csökkentése érdekében,

- Ügyeljen arra, hogy a készüléket ne érje eső, nedvesség, csepegő vagy felfröccsenő folyadék.
- Ügyeljen arra, hogy ne kerüljön folyadékkal teli tárgy (pl. váza) a készülék tetejére.
- Csak a javasolt tartozékokat alkalmazza.
- Ne távolítsa el a burkolatokat.
- Ne próbálja meg a készülék javítását maga elvégezni. Bízva a javítást megfelelő szakszervizre.
- Ügyeljen arra, hogy ne kerüljenek fémtárgyak a készülék belsejébe.
- Ne tegyen nehéz tárgyakat a készülékre.

Hálózati csatlakozókábel

A tűveszély, áramütés vagy a terméksérülés kockázatának csökkentése érdekében,

- Ügyeljen arra, hogy a hálózati feszültség megfelelően a készüléken feltüntetett feszültség értékének.
- Teljesen dugja be a hálózati csatlakozót a konnektorbá.
- Tilos a hálózati zsinórt meghúzni, meghajlítani vagy nehéz tárgyakkal terhelni.
- Tilos nedves kézzel nyúlni a hálózati csatlakozóhoz.
- A konnektorból való kihúzásakor határozottan fogja meg a hálózati csatlakozót.
- Ne használjon sérült hálózati csatlakozót vagy konnektort.

A készülék leválasztására a tápcsatlakozó dugója szolgál.

A készüléket úgy kell beszerelni, hogy a tápcsatlakozó dugóját azonnal ki lehessen húzni az aljzatból.

Apró tárgy

Tartsa a Memóriakártyát gyermekektől elzárva, nehogy lenyeljék.

VIGYÁZAT

Készülék

- A készülék lézersugarat használ. Ha a készüléket másképpen használja és kezeli, mint ahogy az a használati útmutatóban van írva, veszélyes sugárzás léphet fel.
- Ne tegyen a készülékre nyílt lángú tűzforrást (pl. égő gyertyát).
- A mobiltelefonok miatt használat közben a készüléknél rádióinterferenciás zavar léphet fel. Ilyen interferencia előfordulása esetén jobban el kell különíteni egymástól a készüléket és a mobiltelefont.
- A készülék használata mérésékvégi időjárási viszonyokra van tervezve.
- Használat során a készülék egyes részei felforrósodhatnak. A készülék mozgatása vagy tisztítása esetén húzza ki a hálózati csatlakozókábelt és várjon legalább 3 percet.

Elhelyezés

Helyezze a készüléket sima felületre.

A tűveszély, áramütés vagy a terméksérülés kockázatának csökkentése érdekében,

- Tilos a készüléket könyvespolcon, beépített szekrényben vagy más zárt térben felállítani vagy elhelyezni. Gondoskodjon a készülék megfelelő szellőzéséről.
- Ne zárja el a készülék szellőzőnyílásait újsággal, asztalterítővel, függönnyel vagy hasonló tárgyakkal.
- Tilos a készüléket erősítőre/vevőkészülékre vagy felforrósodó berendezésre helyezni. A hő ugyanis károsíthatja a készüléket.
- Tilos a készüléket közvetlen napfény, magas hőmérséklet, nagy páratartalom vagy erős rázkódás hatásának kitenni.

Elemek

Az elemek helytelen kezelése az elektroitt kifolyását eredményezheti és tüzet okozhat.

- Helytelen behelyezése esetén az elem felrobbanhat. A cseréhez csak a gyártó által ajánlott típusú elemet szabad használni.
- Az elemek leselejtezése előtt forduljon a helyi hatóságokhoz vagy kereskedőjéhez, és érdeklődjön az ártalmatlanítás megfelelő módjáról.
- Soha ne használjon egyszerre régi és új, illetve különböző típusú elemeket.
- Ne hevítse vagy tegye ki nyílt lángnak.
- Ne hagyja sokáig autóban közvetlen napfénynek kitett helyen az elem(ek)e)t akkor, ha az ajtók és ablakok zárva vannak.
- Ne szerelje szét és ne zárja rövidre.
- Tilos az alkáli vagy mangán elemek feltöltése.
- Ne használja az elemeket, ha a borításuk levált.

Vegye ki az elemeket, ha hosszabb időn át nem akarja használni a távvezérlőt. Hűvös, sötét helyen tárolja az elemeket.

Mire kell figyelni a wireless LAN csatlakoztatásnál

A készülék használatára az alábbi korlátozások vonatkoznak. A készülék használata előtt olvassa el ezeket a korlátozásokat.

A Panasonic semmilyen felelősséget nem vállal az olyan károkért, amelyek a fenti korlátozások be nem tartása, illetve bármilyen más eszközhasználati körülmény miatt következnek be.

- **A rádióhullámokon keresztül továbbított és fogadott adatokat mások befoghatják és figyelhetik.**

- **A készülék kényes elektronikus alkatrészekből áll.**

Használja rendeltetésszerűen a készüléket, és ügyeljen az alábbiak betartására:

- Ne tegye ki a készüléket magas hőmérsékletnek vagy közvetlen napfénynek.
- Ne hajlítsa meg, illetve ne tegye ki a készüléket erős ütéseknek.
- Ne érje a készüléket nedvesség.
- Semmilyen módon ne szerelje szét vagy módosítsa a készüléket.

CE 1731

Megfelelőségi Nyilatkozat (DoC)

Ezennel a, "Panasonic Corporation" kijelenti, hogy a jelen termék kielégíti az 1999/5/EK Irányelv létfonosságú követelményeit és más vonatkozó rendelkezéseit.

A vásárlók letölthetik az R&TTE termékek eredeti DoC másolatát a DoC szerverünkről:

<http://www.doc.panasonic.de>

A hivatalos képviselő elérhetősége:
Panasonic Marketing Europe GmbH, Panasonic Testing Centre,
Winsbergring 15, 22525 Hamburg, Németország

A terméket az alábbi országokban való használatra szánták. Ausztria, Belgium, Bulgária, Ciprus, Cseh Köztársaság, Dánia, Finnország, Franciaország, Németország, Görögország, Magyarország, Írország, Olaszország, Izland, Liechtenstein, Luxemburg, Málta, Hollandia, Norvégia, Lengyelország, Portugália, Románia, Szlovákia, Szlovénia, Spanyolország, Svédország, Egyesült Királyság, Svájc

A terméket általános fogyasztóknak szánták. (3-as kategória) A termék WLAN jellemzője kizárólag épületen belül használható. A termék rendelkezése a 2,4 GHz-es vagy 5 GHz-es WLAN hozzáférési ponthoz kapcsolódás.

A készülék leselejtezése vagy továbbadása

Előfordulhat, hogy a készülék megőrzi a felhasználói beállítások információit. Ha Ön leselejtezi vagy továbbadja útján kíván megválni a készüléktől, akkor a felhasználói beállítások törlése érdekében állítson vissza mindent a gyári előbeállításokra. A részleteket a felhasználói kézikönyv tartalmazza (PDF formátum).

- Lehet, hogy a készülék memóriája megőrizte a működési előzményeket.

Tájékoztatas felhasználók számára az elhasználtottt készülékek, szárazelemek és akkumulátorok begyűjtéséről és ártalmatlanításáról. Csak az Európai Unió és olyan országok részére, amelyek begyűjtő rendszerekkel rendelkeznek



A termékeken, a csomagoláson és/vagy a kísérő dokumentumokon szereplő szimbólumok azt jelentik, hogy az elhasználtottt elektromos és elektronikus termékeket, szárazelemeket és akkumulátorokat tilos az általános háztartási hulladékkal keverni.

Az elhasználtottt készülékek, szárazelemek és akkumulátorok megfelelő kezelése, hasznosítása és újrafelhasználása céljából, kérjük, hogy a helyi törvényeknek, megfelelően juttassa el azokat a kijelölt gyűjtőhelyekre.

E termékek, szárazelemek és akkumulátorok előírászerű ártalmatlanításával Ön hozzájárul az értékes erőforrások megővéséhez, és megakadályozza az emberi egészség és a környezet károsodását.

Amennyiben a begyűjtéssel és újrafelhasználással kapcsolatban további kérdése lenne, kérjük, érdeklődjön a helyi önkormányzatnál. E hulladékok szabálytalan elhelyezését a nemzeti jogszabályok büntethetik.



Megjegyzés a szárazelem- és akkumulátor-szimbólummal kapcsolatban (alsó szimbólumpélda):

Ezek a szimbólumok kémiai szimbólummal együtt alkalmazhatók. Ebben az esetben teljesíti az EU irányelvnek vegyi anyagra vonatkozó követelményét.

Szerzői jogok és védjegyek

Ez a termék Cinavia technológiát alkalmaz egyes kereskedelmi célra készült filmek és videók, valamint a hozzájuk tartozó hangszav jogosulatlan másolatainak felhasználási korlátozása céljából. A részleteket a felhasználói kézikönyv tartalmazza (PDF formátum).

Az "AVCHD", "AVCHD 3D", "AVCHD Progressive" és "AVCHD 3D/ Progressive" a Panasonic Corporation és a Sony Corporation védjegye.

A Java az Oracle és/vagy leányvállalatainak a bejegyzett védjegye.

A gyártás a Dolby Laboratories licencengedélyével történt. A Dolby és dupla D szimbólum a Dolby Laboratories védjegye.

A DTS szabadalmakhoz lásd a <http://patents.dts.com> oldalt. Készült a DTS Licensing Limited licence alapján. A DTS, a DTS-HD, a szimbólum, az & DTS és a szimbólum együttesen bejegyzett védjegyek, míg a DTS-HD Master Audio | Essential a DTS, Inc. védjegye. © DTS, Inc. Minden jog fenntartva.

A HDMI, a HDMI logó és a High-Definition Multimedia Interface a HDMI Licensing LLC védjegye, illetve az Egyesült Államokban és más országokban bejegyzett védjegye.

<AVC>

Az AVC szabadalmi portfólió licenc alapján ezt a terméket személyes vagy ellenszolgáltatás nélküli egyéb célra használhatja a vásárló (i) videóknak az AVC szabvány szerinti kódolásához ("AVC videó") és/vagy (ii) a valamely vásárló által személyes céllal kódolt és/vagy az AVC videók szolgáltatására engedéllyel rendelkező valamely videószoftigátatótól beszerzett AVC videók dekódolásához. Sem ténylegesen, sem hallgatólagosan nincs engedélyezve semmilyen más felhasználás. További információval az MPEG LA, L.L.C. tud szolgálni. Lásd <http://www.mpegla.com>

<VC-1>

A VC-1 szabadalmi portfólió licenc alapján ezt a terméket személyes és nem kereskedelmi célra használhatja a vásárló (i) videóknak a VC-1 szabvány szerinti kódolásához ("VC-1 videó") és/vagy (ii) a valamely vásárló által személyes és nem kereskedelmi céllal kódolt és/vagy a VC-1 videók szolgáltatására engedéllyel rendelkező valamely videószoftigátatótól beszerzett VC-1 videók dekódolásához. Sem ténylegesen, sem hallgatólagosan nincs engedélyezve semmilyen más felhasználás. További információval az MPEG LA, L.L.C. tud szolgálni. Lásd <http://www.mpegla.com>

Az MPEG Layer-3 hangkódolási technológia licencadója a Fraunhofer IIS és a Thomson.

Az SDXC logó az SD-3C, LLC védjegye.

A "DVD Logo" a DVD Format/Logo Licensing Corporation védjegye.

A Wi-Fi CERTIFIED™ logó a Wi-Fi Alliance® tanúsítási jelzése.

A Wi-Fi Protected Setup™ azonosítási jelzés a Wi-Fi Alliance® tanúsítási jelzése.

A "Wi-Fi®" és a "Wi-Fi Direct®" a Wi-Fi Alliance® bejegyzett védjegye.

A "Wi-Fi Protected Setup™", "Miracast™", "WPA™", és a "WPA2™" a Wi-Fi Alliance® védjegye.

DLNA, the DLNA Logo and DLNA CERTIFIED are trademarks, service marks, or certification marks of the Digital Living Network Alliance.

A Windows a Microsoft Corporation védjegye vagy bejegyzett védjegye az Egyesült Államokban és más országokban.

A Android a Google Inc. védjegye.

Ez a termék az alábbi szoftvereket foglalja magában:

- (1) a Panasonic Corporation által vagy részére függetlenül kifejlesztett szoftver,
- (2) a harmadik fél tulajdonát képező és a Panasonic Corporation számára licencre adott szoftver,
- (3) a GNU General Public License, Version 2.0 (GPL V2.0) alapján licencre adott szoftver,
- (4) a GNU LESSER General Public License, Version 2.1 (LGPL V2.1) alapján licencre adott szoftver és/vagy,
- (5) nyílt forráskódú szoftverek, kivéve a GPL V2.0 és/vagy LGPL V2.1 alapján licencre adott szoftvert.

A (3) - (5) szerinti szoftverek terjesztése a hasznosság reményében történik, de a FORGALOMKÉPESÉG vagy a VALAMILYEN MEGHATÁROZOTT CÉLRA VALÓ ALKALMASSÁG BÁRMILYEN SZAVATOSSÁGA NÉLKÜL, beleértve a hallgatólagos szavatosságot is. Ezek részletes felhasználói feltételeit a Player Settings menü tartalmazza.

A Panasonic a termékek leszállításától számított legalább három (3) éven át biztosítja az alábbi elérhetőségen hozzánk forduló minden harmadik fél számára a GPL V2.0, LGPL V2.1 vagy az ilyen kötelezettséget tartalmazó egyéb licencrek szerinti forráskód géppel olvasható teljes példányát legfeljebb olyan díj ellenében, mint amilyen költséggel számunkra jár a forráskód fizikai terjesztése, továbbá az ezen licencrekhez tartozó szerzői jogi megjegyzést.

Elérhetőség: oss-cd-request@gg.jp.panasonic.com

Alábbi weboldalunkon a forráskód és a szerzői jogi megjegyzés is ingyenesen elérhető.

<http://panasonic.net/avc/oss/>

(1) MS/WMA

Ezt a terméket a Microsoft Corporation és harmadik felek bizonyos szellemi termékjogai védik. Tilos a technológia jelen terméken kívüli használata vagy terjesztése a Microsoft vagy valamelyik hivatalos Microsoft leányvállalat és harmadik fél licence nélkül.

(2) MS/PlayReady/végtermék címkézés

Az ebben a termékben található technológiára a Microsoft bizonyos szellemi termékjogai vonatkoznak. Tilos a technológiának a jelen terméken kívüli használata vagy terjesztése a Microsoft licence(i) nélkül.

(3) MS/PlayReady/végfelhasználói rendelkezések

A tartalomtulajdonosok Microsoft PlayReady™ tartalomhozzáférési technológiát használnak saját szellemi tulajdonuk védelmére, beleértve a szerzői joggal védett tartalmat is. Ez az eszköz PlayReady technológiát alkalmaz a PlayReady-védett tartalom és/vagy a WMDRM-védett tartalom eléréséhez. Ha az eszköz nem képes megfelelően korlátozni a tartalomfelhasználást, akkor a tartalomtulajdonosok arra kötelezhetik a Microsoft céget, hogy szüntesse meg az eszköz képességét a PlayReady-védett tartalom használatára. Ez a megszüntetés nem érinti a nem védett tartalmakat, illetve a másféle tartalomhozzáférési technológiával védett tartalmakat. Előfordulhat, hogy a tartalomtulajdonosok a PlayReady frissítését kérik Öntől tartalmuk eléréséhez. A frissítés elmulasztása esetén Ön nem tud majd hozzáférni a frissítést igénylő tartalmakhoz.

(4) Vorbis, FLAC, WPA Suppliment

A szoftverlicencrek akkor jelennek meg, ha a "Software Licence" pont kerül kiválasztásra a Setup menüben.*

* [HOME] ⇒ "Setup" ⇒ "Player Settings" ⇒ "System" ⇒ "System Information"

Skrócony podręcznik uruchomienia

KROK 1 : Podłączenie do telewizora

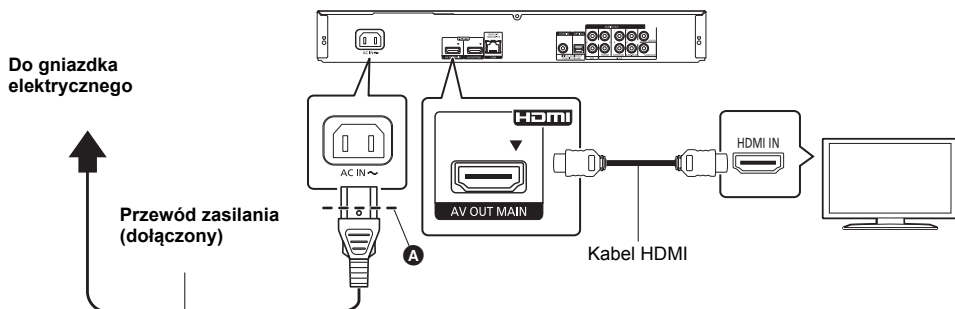

- Użyj gniazda HDMI AV OUT MAIN.
- Należy włożyć przewód zasilania do punktu **A**, znajdującego się tuż przed okrągłym otworem.
- Aby korzystać z 4K, należy podłączyć urządzenie główne do telewizora obsługującego standard 4K.
- Aby cieszyć się obrazem w formacie 4K (50p/60p), należy korzystać z kabla HDMI wysokiej prędkości.
- **W celu uzyskania obrazu w jakości 4K (50p/60p), należy ustawić “Wyjście 4K (50p/60p)” na “Automatyczny”.**
([HOME] ⇒ “Ustawienia” ⇒ “Ustawienia odtwarzacza” ⇒ “Obraz” ⇒ “Wyjście HDMI”)

KROK 2 : Podłączenie do sieci

■ Połączenie sieci bezprzewodowej

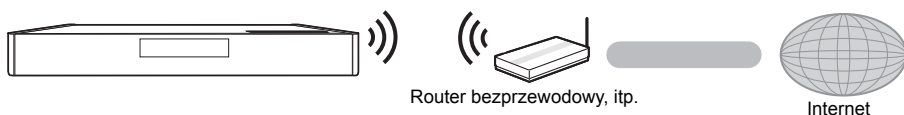

■ Połączenie kabla sieciowego

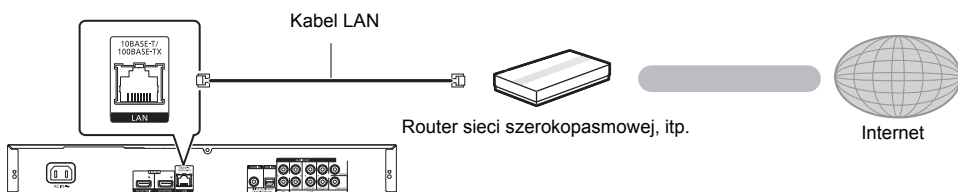

Do podłączania urządzeń peryferyjnych należy używać prostych kabli sieciowych (STP) kategorii 5 lub wyższej.

KROK 3 : Konfiguracja

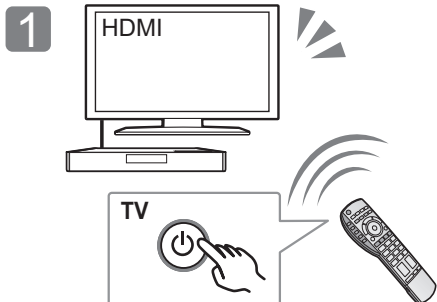

Włącz telewizor i wybierz odpowiednie źródło odbioru sygnału.

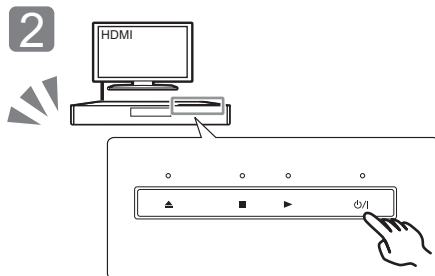

Dotknij [Źródło]*. Wykonuj instrukcje wyświetlane na ekranie, aby kontynuować konfigurowanie ustawień.

* Przełącznik gotowości/włączania (Źródło)

Dotknij, aby przełączyć urządzenie z trybu pracy do stanu gotowości lub odwrotnie. W trybie gotowości urządzenie też zużywa niewielkie ilości energii.

KROK 4 : Odtwarzanie płyty

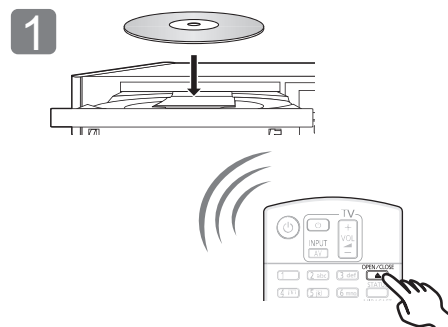

Włóż płytę.

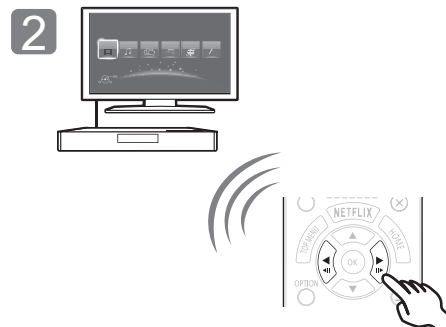

Wybierz element do odtwarzania i naciśnij [OK].



Aktualizacja oprogramowania układowego

Firma Panasonic na bieżąco dba o ulepszenie i rozwój oprogramowania układowego urządzenia, aby klienci mogli cieszyć się korzyściami płynącymi z zastosowania najnowszych technologii.

Firma Panasonic zaleca aktualizację oprogramowania układowego urządzenia bezpośrednio po uzyskaniu informacji o dostępności nowej wersji.

Więcej informacji znajduje się w instrukcji obsługi (w formacie PDF).

Dziękujemy za nabycie tego produktu.
Przed przystąpieniem do eksploatacji opisywanego produktu należy dokładnie przeczytać niniejsze zalecenia i zachować instrukcję obsługi do wglądu.

Korzystanie z instrukcji obsługi

Niniejszy dokument opisuje podstawowe elementy działania kamery. Szczegółowe wyjaśnienie można znaleźć w "Instrukcja obsługi (format PDF)" zapisanej na załączonej płycie CD-ROM.



■ Jak otworzyć instrukcję obsługi (format PDF)

Po włożeniu płyty CD-ROM do napędu i otwarciu [INDEX.pdf], wyświetlona zostanie lista instrukcji obsługi. Kliknij nazwę, aby otworzyć żądaną instrukcję obsługi.

- Do przeglądania plików PDF jest konieczny program Adobe Reader. Pobierz program ze strony Adobe Systems Incorporated.



Instrukcja obsługi (format PDF) nie może zostać odtworzona na odtwarzaczu.

Akcesoria

Przed rozpoczęciem użytkowania urządzenia sprawdź załączone akcesoria.

- 1 Pilot zdalnego sterowania (N2QAYB001060)
- 2 Baterie do pilota
- 1 Przewód zasilania
- 1 CD-ROM



- Numery produktów podane w niniejszej instrukcji obsługi według stanu na wrzesień 2015. Mogą ulec zmianie.
- Nie należy używać zasilacza z innymi urządzeniami.
- **Korzystanie z pilota**

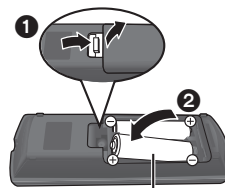

R6/LR6, AA
(Baterie alkaliczne lub manganowe)

- Włóż baterie do gniazda tak, aby bieguny (+ oraz –) odpowiadały biegunom w pilocie.

Skieruj na czujnik odbioru sygnału pilota w urządzeniu.



Zasady bezpieczeństwa

OSTRZEŻENIE

Urządzenie

Aby ograniczyć niebezpieczeństwo pożaru, porażenia prądem lub uszkodzenia urządzenia,

- Nie należy wystawiać urządzenia na działanie deszczu, wilgoci, kąpiące lub zachłapanie.
- Na urządzeniu nie należy ustawiać żadnych naczyń zawierających płyny, takich jak wazon.
- Należy korzystać wyłącznie z zalecanych akcesoriów.
- Nie należy demontować obudowy urządzenia.
- Nie należy podejmować prób samodzielnej naprawy. Naprawę urządzenia należy zlecić wykwalifikowanym pracownikom serwisu.
- Należy uważać, aby do wnętrza urządzenia nie dostały się metalowe przedmioty.
- Na urządzeniu nie wolno umieszczać żadnych ciężkich przedmiotów.

Przewód zasilania

Aby ograniczyć niebezpieczeństwo pożaru, porażenia prądem lub uszkodzenia urządzenia,

- Należy się upewnić, że napięcie źródła zasilania odpowiada napięciu podanemu na urządzeniu.
- Dokładnie podłączyć wtyczkę przewodu zasilającego do gniazda ściennego.
- Nie wolno ciągnąć za przewód, zginać go ani kłaść na nim ciężkich przedmiotów.
- Nie wolno dotykać wtyczki mokrymi rękami.
- Przy odłączaniu przewodu należy chwycić za wtyczkę.
- Nie wolno podłączać urządzenia do uszkodzonego gniazda ściennego oraz gdy wtyczka przewodu zasilającego jest uszkodzona.

Wtyczka zasilania umożliwia odłączenie urządzenia.

Zainstaluj to urządzenie w taki sposób, aby możliwe było natychmiastowe odłączenie wtyczki zasilania od gniazda zasilania.

Niewielki przedmiot

Przechowywać Kartę pamięci poza zasięgiem dzieci, aby uniknąć przedkniecia.

UWAGA

Urządzenie

- W tym urządzeniu znajduje się laser. Wykonywanie regulacji innych niż opisane lub postępowanie w sposób nieprzewidziany w instrukcji obsługi grozi niebezpiecznym naswietleniem promieniami lasera.
- Nie należy umieszczać na urządzeniu źródeł otwartego ognia, takich jak zapalone świece.
- To urządzenie może odbierać zakłócenia wywołane użyciem telefonu komórkowego. Jeżeli takie zakłócenia wystąpią, wskazane jest zwiększenie odległości pomiędzy urządzeniem a telefonem komórkowym.
- Urządzenie jest przeznaczone do używania w klimacie umiarkowanym.
- Niektóre części urządzenia głównego mogą ulec rozgrzaniu podczas użytkowania. Przed przenoszeniem lub czyszczeniem urządzenia głównego należy odłączyć przewód zasilania i odczekać co najmniej 3 minuty.

Wybór miejsca

Urządzenie należy ustawić na równej powierzchni.

Aby ograniczyć niebezpieczeństwo pożaru, porażenia prądem lub uszkodzenia urządzenia,

- Niniejszego urządzenia nie należy instalować lub umieszczać w szafce na książki, zabudowanej szafce lub innej ograniczonej przestrzeni, w celu zapewnienia dobrej wentylacji.
- Nie należy zasłaniać otworów wentylacyjnych urządzenia gazetami, obrusami, zastonami i podobnymi przedmiotami.
- Nie umieszczaj urządzenia na wzmacniaczu/odborniku lub nagrzewających się urządzeniach. Wysoka temperatura może uszkodzić to urządzenie.
- Urządzenie należy chronić przed bezpośrednim działaniem promieni słonecznych, wysoką temperaturą, wysoką wilgotnością oraz nadmiernymi drganiami.

Baterie

Nieprawidłowe obchodzenie się z bateriami może prowadzić do wycieku elektrolitu i może być także przyczyną pożaru.

- Istnieje niebezpieczeństwo wybuchu w przypadku, gdy baterie zostaną nieprawidłowo włożone. Baterie należy wymieniać wyłącznie na baterie typu zalecanego przez producenta.
- W przypadku utylizacji baterii, należy się skontaktować z lokalnymi władzami lub ze sprzedawcą celem uzyskania informacji o prawidłowym sposobie postępowania.
- Nie wkładaj do pilota jednocześnie starych i nowych baterii oraz baterii różnych typów.
- Nie ogrzewaj i nie wrzucaj do ognia.
- Nie należy pozostawiać baterii przez dłuższy czas w samochodzie z zamkniętymi drzwiami i oknami wystawionym na bezpośrednie działanie promieni słonecznych.
- Nie demontuj i nie powoduj zwarcia.
- Baterii alkalicznych lub manganowych nie należy ładować ponownie.
- Nie używaj baterii, z których usunięta została osłona.

Baterie należy wyjąć, jeżeli pilot nie będzie używany przez dłuższy czas. Należy je przechowywać w chłodnym, ciemnym miejscu.

Środki ostrożności dotyczące połączenia sieci bezprzewodowej

Poniższe ograniczenia dotyczą korzystania z niniejszego urządzenia. Należy się z nimi zapoznać przed rozpoczęciem użytkowania urządzenia.

Firma Panasonic nie ponosi odpowiedzialności za żadne uszkodzenia powstałe na skutek nieprzestrzegania tych ograniczeń lub warunków użytkowania bądź nieużywania urządzenia.

- **Dane przesyłane za pośrednictwem fal radiowych mogą być przechwytywane i monitorowane.**

- **Urządzenie zawiera delikatne podzespoły elektroniczne.**

- Należy używać urządzenia zgodnie z przeznaczeniem oraz przestrzegać następujących wskazówek:
 - Urządzenie należy chronić przed wysoką temperaturą oraz bezpośrednim działaniem promieni słonecznych.
 - Nie zginać ani nie narażać urządzenia na silne uderzenia.
 - Chronić urządzenie przed wilgocią.
 - Nie demontować ani nie modyfikować urządzenia w żaden sposób.



Deklaracja Zgodności (DoC)

Niniejszym, "Panasonic Corporation" deklaruje, iż niniejszy produkt jest zgodny z zasadniczymi wymogami i innymi odnośnymi postanowieniami Dyrektywy 1999/5/WE. Klienci mogą skopiować oryginał Deklaracji Zgodności (DoC) dla naszych produktów radiowych i końcowych urządzeń teletransmisyjnych (R&TTE) z naszego serwera DoC: <http://www.doc.panasonic.de>
Kontakt z autoryzowanym przedstawicielem:
Panasonic Marketing Europe GmbH, Panasonic Testing Centre, Winsberg 15, 22525 Hamburg, Niemcy

Niniejszy produkt jest przeznaczony do użycia w poniższych krajach.

Austria, Belgia, Bułgaria, Cypr, Republika Czech, Dania, Finlandia, Francja, Niemcy, Grecja, Węgry, Irlandia, Włochy, Islandia, Liechtenstein, Luksemburg, Malta, Królestwo Niderlandów, Norwegia, Polska, Portugalia, Rumunia, Słowacja, Słowenia, Hiszpania, Szwecja, Zjednoczone Królestwo, Szwajcaria.

Niniejszy produkt jest przeznaczony dla ogółu klientów.

(Kategoria 3)

Funkcja WLAN niniejszego produktu może być używana wyłącznie wewnątrz budynków.

Ten produkt służy do podłączenia punktu dostępowego WLAN 2,4 GHz lub 5 GHz.

Pozbywanie się lub oddawanie urządzenia

W urządzeniu mogą być zachowane ustawienia użytkownika. W przypadku pozbywania się urządzenia należy wykonać procedurę przywracania ustawień fabrycznych dla wszystkich funkcji. Aby dowiedzieć się więcej, przeczytaj instrukcję obsługi (format PDF).

- W pamięci urządzenia może być zachowana historia operacji.

Pozbywanie się zużytych urządzeń elektrycznych i elektronicznych oraz baterii.

Dotyczy wyłącznie obszaru Unii Europejskiej oraz krajów posiadających systemy zbiórki i recyklingu.



Niniejsze symbole umieszczane na produktach, opakowaniach i/lub w dokumentacji towarzyszącej oznaczają, że nie wolno mieszać zużytych urządzeń elektrycznych i elektronicznych oraz baterii z innymi odpadami domowymi/komunalnymi.

W celu zapewnienia właściwego przetwarzania, utylizacji oraz recyklingu zużytych urządzeń elektrycznych i elektronicznych oraz zużytych baterii, należy oddawać je do wyznaczonych punktów gromadzenia odpadów zgodnie z przepisami prawa krajowego.

Poprzez prawidłowe pozbywanie się zużytych urządzeń elektrycznych i elektronicznych oraz zużytych baterii pomagasz oszczędzić cenne zasoby naturalne oraz zapobiegasz potencjalnemu negatywnemu wpływowi na zdrowie człowieka oraz na stan środowiska naturalnego.

W celu uzyskania informacji o zbiórce oraz recyklingu zużytych urządzeń elektrycznych i elektronicznych oraz baterii prosimy o kontakt z władzami lokalnymi. Za niewłaściwe pozbywanie się tych odpadów mogą grozić kary przewidziane przepisami prawa krajowego.



Dotyczy symbolu baterii (symbol poniżej):

Ten symbol może występować wraz z symbolem pierwiastka chemicznego. W takim przypadku wymagania Dyrektywy w sprawie określonego środka chemicznego są spełnione.

Prawa autorskie i znaki handlowe

Produkt ten wykorzystuje technologię Cinavia, aby ograniczyć przypadki wykonania nielegalnych kopii niektórych dostępnych w sprzedaży filmów i nagrań wideo, oraz ścieżek dźwiękowych. Aby dowiedzieć się więcej, przeczytaj instrukcję obsługi (format PDF).

“AVCHD”, “AVCHD 3D”, “AVCHD Progressive” i “AVCHD 3D/Progressive” są znakami towarowymi Panasonic Corporation i Sony Corporation.

Java jest zastrzeżonym znakiem towarowym firmy Oracle oraz/lub jej spółek stowarzyszonych.

Wyprodukowano na licencji Dolby Laboratories. Dolby i symbol z podwojnym D są znakami towarowymi firmy Dolby Laboratories.

Informacje na temat patentów DTS znajdują pod adresem <http://patents.dts.com>. Wyprodukowano na licencji DTS Licensing Limited. DTS, DTS-HD, Symbol oraz DTS i Symbol razem są zastrzeżonymi znakami towarowymi, a DTS-HD Master Audio | Essential jest znakiem towarowym firmy DTS, Inc. © DTS, Inc. Wszelkie prawa zastrzeżone.

HDMI, logo HDMI oraz High-Definition Multimedia Interface są znakami towarowymi lub zarejestrowanymi znakami towarowymi HDMI Licensing LLC w Stanach Zjednoczonych i innych krajach.

<AVC>

Licencja na urządzenie została udzielona na podstawie AVC Patent Portfolio License i dotyczy osobistego i niekomercyjnego użytku przez użytkownika w celu (i) kodowania materiałów wideo zgodnie ze standardem AVC (“AVC VIDEO”) i/lub (ii) dekodowania materiałów wideo AVC, które zostały zakodowane przez użytkownika na potrzeby własne i niekomercyjne i/lub zostały uzyskane od dostawcy materiałów wideo, który posiada licencję umożliwiającą dostarczanie materiałów w formacie AVC. Nie udziela się licencji jawnej ani dorozumianej na jakiegokolwiek inne formy użytkowania. Dodatkowych informacji udziela MPEG LA, L.L.C. Odwiedź stronę <http://www.mpegla.com>

<VC-1>

Niniejszy produkt ma licencję VC-1 Patent Portfolio License do osobistego i niekomercyjnego wykorzystywania przez użytkownika w celu (i) kodowania wideo zgodnie ze standardem VC-1 (“VC-1 Video”) i/lub (ii) dekodowania VC-1 Video, które zostało zakodowane przez użytkownika w celach osobistych i niekomercyjnych i/lub zostało uzyskane od dostawcy wideo, który ma licencję na VC-1 Video. Nie udziela się licencji jawnej ani dorozumianej na jakiegokolwiek inne formy użytkowania. Dodatkowych informacji udziela MPEG LA, L.L.C. Odwiedź stronę <http://www.mpegla.com>

Technologia kodowania dźwięku MPEG Layer-3 na licencji firmy Fraunhofer IIS i Thomson.

Logo SDXC jest znakiem towarowym SD-3C, LLC.

Logo DVD jest znakiem towarowym DVD Format/Logo Licensing Corporation.

Logo Wi-Fi CERTIFIED™ jest znakiem certyfikacji stowarzyszenia Wi-Fi Alliance®. Znak Wi-Fi Protected Setup™ jest znakiem certyfikacji Wi-Fi Alliance®.

“Wi-Fi®” i “Wi-Fi Direct®” są zarejestrowanymi znakami towarowymi Wi-Fi Alliance®.

“Wi-Fi Protected Setup™”, “Miracast™”, “WPA™”, i “WPA2™” są zarejestrowanymi znakami towarowymi Wi-Fi Alliance®.

DLNA, the DLNA Logo and DLNA CERTIFIED are trademarks, service marks, or certification marks of the Digital Living Network Alliance.

Windows jest znakiem towarowym lub zarejestrowanym znakiem towarowym firmy Microsoft Corporation w Stanach Zjednoczonych i w innych krajach.

Android to znak handlowy firmy Google Inc.

Copyright 2004-2014 Verance Corporation. Cinavia™ jest znakiem towarowym firmy Verance. Produkt chroniony amerykańskim patentem nr 7,369,677 oraz przez ogólnoświatowe patenty wydane i oczekujące na wydanie na licencji Verance Corporation. Wszelkie prawa zastrzeżone.

W produkcie zastosowano następujące oprogramowanie:

- (1) oprogramowanie stworzone niezależnie przez firmę Panasonic Corporation lub na jej zlecenie,
- (2) oprogramowanie, które należy do strony trzeciej, udostępnione firmie Panasonic Corporation na mocy licencji,
- (3) oprogramowanie rozpowszechniane na podstawie GNU General Public License, Version 2.0 (GPL V2.0),
- (4) oprogramowanie rozpowszechniane na podstawie GNU LESSER General Public License, Version 2.1 (LGPL V2.1) oraz/lub
- (5) oprogramowanie z otwartym kodem źródłowym rozpowszechniane na licencjach innych niż GPL V2.0 oraz/lub LGPL V2.1.

Oprogramowanie zakwalifikowane jak (3)-(5) jest rozpowszechniane w nadziei, że będzie ono pomocne, ale NIE JEST OBJĘTE ŻADNĄ GWARANCJĄ, szczególnie dorozumianą gwarancją PRZYDATNOŚCI HANDLOWEJ i PRZYDATNOŚCI DO OKREŚLONYCH ZASTOSOWAŃ. Zapoznaj się ze szczegółowymi warunkami umowy przedstawionymi w menu Ustawienia odtwarzacza.

Przez co najmniej 3 (trzy) lata od momentu dostarczenia tego produktu, Panasonic będzie dostarczała wszystkim stronom trzecim, które skontaktują się z Panasonic przy użyciu podanych poniżej informacji kontaktowych, za cenę nieprzekraczającą fizycznych kosztów dystrybucji kodów źródłowych, pełną kopię odnośnych kodów źródłowych rozpowszechnianych na mocy w postaci skompilowanej GPL V2.0, LGPL V2.1, lub inne licencje w ramach zobowiązania, jak również zawiadomienia o odpowiednich prawach autorskich.

Informacje kontaktowe: oss-cd-request@gg.jp.panasonic.com

Kod źródłowy i zawiadomienie o prawach autorskich są również dostępne bez opłat na naszej stronie, której adres podany jest poniżej.
<http://panasonic.net/avc/oss/>

(1) MS/WMA

Niniejszy wyrób jest chroniony określonymi prawami do własności intelektualnej należącymi do Microsoft Corporation i osób trzecich. Korzystanie i rozpowszechnianie takich technologii poza niniejszym wyrobem bez licencji Microsoft lub autoryzowanych podmiotów zależnych od Microsoft i osób trzecich jest zabronione.

(2) Oznakowanie MS/PlayReady/produktu końcowego
Ten produkt zawiera technologię chronioną przez określone prawa własności intelektualnej należące do Microsoft. Wykorzystywanie lub dystrybucja tej technologii poza niniejszym produktem bez uzyskania licencji od firmy Microsoft są zabronione.

(3) Informacje MS/PlayReady/dla użytkowników końcowych
Właściciele treści stosują technologię kontroli dostępu do treści Microsoft PlayReady™ w celu ochrony własności intelektualnej, w tym treści chronionych prawami autorskimi. Niniejsze urządzenie wykorzystuje technologię PlayReady w celu uzyskania dostępu do treści chronionych przez PlayReady oraz WMDRM. Jeśli urządzenie nie egzekwuje ograniczeń korzystania z treści, właściciele treści mogą zażądać od firmy Microsoft cofnięcia możliwości odtwarzania przez urządzenie treści chronionych przez PlayReady. Takie wycofanie nie powinno mieć wpływu na treści niechronione oraz treści chronione innymi technologiami kontroli dostępu. Właściciele treści mogą zażądać od użytkownika aktualizacji PlayReady w celu uzyskania dostępu do ich treści. W przypadku niedokonania aktualizacji dostęp do treści wymagających aktualizacji będzie niemożliwy.

(4) Vorbis, FLAC, WPA Supplicant

Licencje na oprogramowanie zostają wyświetlone po wybraniu "Licencja oprogramowania" w menu ustawień.*

* [HOME] ⇒ "Ustawienia" ⇒ "Ustawienia odtwarzacza" ⇒ "System" ⇒ "Informacje o systemie"

Pikaopas

VAIHE 1 : Liittäminen televisioon

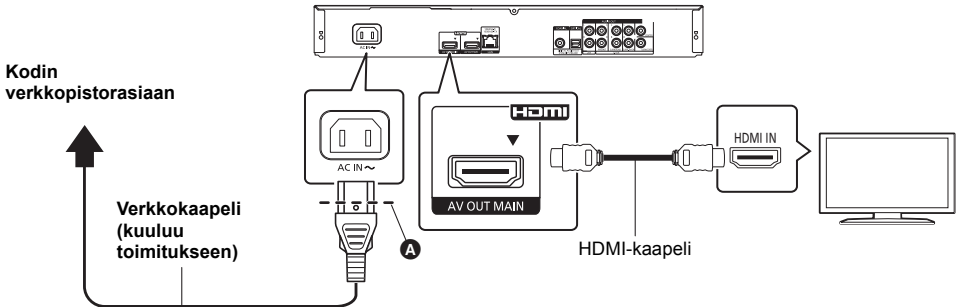

- Käytä HDMI AV OUT MAIN -liitintä.
- Työnnä verkkokaapeli juuri kohtaan **A**, joka sijaitsee vähän ennen pyöreää aukkoa.
- Nauttiaksesi 4K-lähetystä, sinun on yhdistettävä tämä laite 4K-yhteensopivaan televisioon.
- Nauttiaksesi 4K-kuvista (50p/60p), tarvitset suurnopeuksisen HDMI-kaapelin.
- Nauttiaksesi kuvasta muodossa 4K (50p/60p), aseta "4K (50p/60p) Output" asentoon "Automatic". ([HOME] ⇒ "Setup" ⇒ "Player Settings" ⇒ "Picture" ⇒ "HDMI Output")

VAIHE 2 : Liittäminen tietoverkkoon

■ Langaton lähiverkkoyhteys



■ Lahiverkkokaapeliyhteys

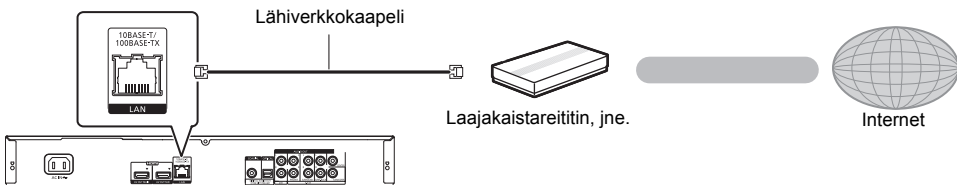

Käytä luokan 5 tai ylempiä suoria lähiverkkokaapeleita (STP), kun liitetään oheislaitteisiin.

VAIHE 3 : Asetus

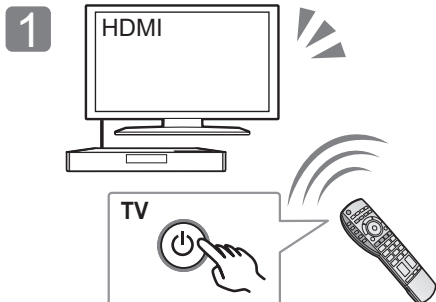

Kytke televisio päälle ja valitse sopiva videotulo.

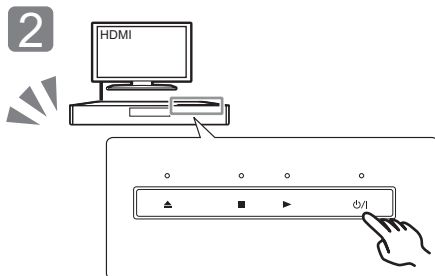

Kosketa [P/|]*.
Noudata näytön ohjeita asetusten jatkamiseksi.

* Valmiustila/päällä -kytkin (P/|)

Kosketa siirtääksesi yksikkö päällä tilasta valmiustilaan tai päinvastoin. Valmiustilassa yksikkö kuluttaa edelleen hieman energiaa.

VAIHE 4 : Levyn toistaminen

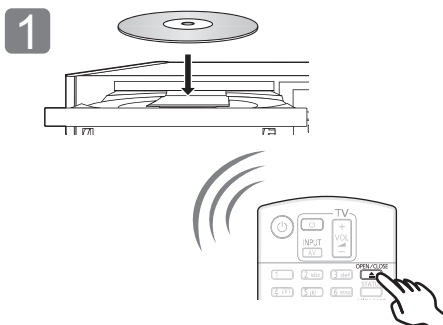

Laita levy.

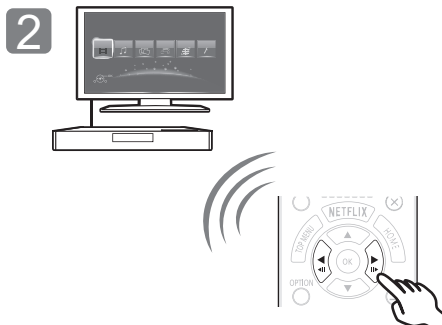

Valitse toistettava kohta ja paina [OK].



Laiteohjelmiston päivitys

Panasonic parantaa jatkuvasti laitteen ohjelmistoja, jotta asiakkaat voivat hyödyntää viimeisintä käytettävissä olevaa tekniikkaa.

Panasonic suosittelee päivittämään laiteohjelmiston heti, kun saat ilmoituksen.

Jos haluat lisätietoja, katso käyttöohjeita (PDF-muodossa).

Kiitos, että ostit tämän tuotteen.
Lue nämä ohjeet huolellisesti ennen tämän tuotteen käyttämistä ja säilytä tämä käsikirja tulevaa tarvetta varten.

Käyttöohjeiden lukeminen

Tämä asiakirja kuvaa laitteen perustoiminnot. Tarkempia selityksiä varten katso asiakirjaa "Käyttöohjeet (PDF-muodossa)", jotka on tallennettu oheiselle CD-ROM-levylle.



■ Käyttöohjeiden avaaminen (PDF-muodossa)

Kun laitat CD-ROM-levyn tietokoneeseen ja avaat kohdan [INDEX.pdf] CD-ROM-levyllä, näytetään käyttöohjeiden luettelo. Napsauta käyttöohjeiden asiakirjan nimeä, jonka haluat avata.

- Tarvitaan Adobe Reader, jotta voit katsella PDF-tiedostoa. Lataa se yhtiön Adobe Systems Incorporated kotisivulta.



Käyttöohjeita (PDF-muodossa) ei voida toistaa itse teatterissa.

Varusteet

Tarkista toimitetut varusteet ennen tämän laitteen käyttöä.

- 1 **Kaukosäädin**
(N2QAYB001060)
- 2 **Kaukosäätimen paristot**
- 1 **Verkkokaapeli**
- 1 **CD-ROM**



- Näiden käyttöohjeiden tuotenumerot ovat syyskuun 2015 mukaisia. Niihin voi tulla muutoksia.
- Älä käytä verkkokaapelia muiden laitteiden kanssa.
- **Kaukosäätimen käyttö**

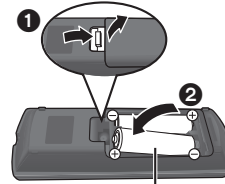

R6/LR6, AA
(Alkali- tai mangaaniparistot)

- Laita paristot liittimeen siten, että se (+ ja –) täsmää kaukosäätimen liittimien kanssa.

Suuntaa se tämän laitteen kaukosäätimen signaalianturia kohti.



Varotoimet

VAROITUS

Laitte

- Tulipalo-, sähköisku- tai vahinkovaaran välttämiseksi,
- Älä anna tämän laitteen altistua sateelle, kosteudelle, pisaroille tai roiskeille.
 - Älä laita laitteen päälle mitään nesteitä sisältäviä esineitä kuten maljakot.
 - Käytä ainoastaan suositeltuja varusteita.
 - Älä poista suojuksia.
 - Älä korjaa tätä laitetta itse. Anna huoltopalvelut tehtäväksi pätevälle henkilöstölle.
 - Älä anna metalliesineiden pudota laitteen sisälle.
 - Älä laita painavia esineitä laitteen päälle.

Verkkokaapeli

- Tulipalo-, sähköisku- tai vahinkovaaran välttämiseksi,
- Varmista, että virtalähteen jännite vastaa laitteeseen merkittyä jännitettä.
 - Työnä verkkovirtapistoke kunnollisesti pistorasiaan.
 - Älä vedä tai taivuta kaapelia tai aseta sen päälle painavia esineitä.
 - Älä koskettele pistoketta märillä käsillä.
 - Pidä kiinni verkkovirtapistokkeen rungosta, kun irrotat pistokkeen.
 - Älä käytä vahingoittunutta verkkovirtapistoketta tai pistorasiaa.

Pistoketta käytetään virrankatkaisulaitteena.

Asenna yksikösi siten, että pistoke voidaan irrottaa nopeasti pistorasiasta.

Pieni esine

Älä jätä muistikorttia lasten ulottuville, jotta sitä ei voida vahingossa nieleä.

VAARA

Laitte

- Tämä tuote käyttää laseria. Laitteen käyttäminen muulla kuin näissä käyttöohjeissa mainitulla tavalla saattaa altistaa käyttäjän vaaralliselle säteilylle.
- Älä laita avotulisia esineitä kuten kynttilöitä laitteen päälle.
- Laitte saattaa kärsiä radiotaajuisista häiriöistä, jotka aiheutuvat matkapuhelimesta käytön aikana. Jos kyseisiä häiriöitä tapahtuu, lisää matkapuhelimen ja tuotteen välistä etäisyyttä.
- Laitte on tarkoitettu käytettäväksi leudoissa ilmastoissa.
- Jotkut tämän laitteen osuudet voivat kuumentua käytön aikana. Kun siirretään tai puhdistetaan tätä laitetta, irrota verkkokaapeli ja odota vähintään 3 minuuttia.

Sijoitus

Sijoita laite tasaiselle pinnalle.

- Tulipalo-, sähköisku- tai vahinkovaaran välttämiseksi,
- Älä asenna tai sijoita tätä laitetta kirjahyllyyn, suljettuun kaappiin tai muuhun rajalliseen tilaan. Varmista laitteen riittävä tuuletus.
 - Älä tuki laitteen tuuletusaukkoja lehmillä, pöytäliinalla, verhoilla tai vastaavilla esineillä.
 - Älä laita tätä laitetta vahvistimen/vastaanottimen tai muun mahdollisesti kuumenevan laitteiston päälle. Kuumuus voi vahingoittaa laitetta.
 - Älä anna tämän laitteen altistua suoralle auringonvalolle, korkeille lämpötiloille, runsaalle kosteudelle tai liialliselle tärinälle.

Paristot

Paristojen väärä käsittely voi aiheuttaa elektrolyyttivuodon sekä tulipalon.

- On olemassa räjähdysvaara, jos akkua ei vaihdeta oikein. Käytä ainoastaan valmistajan suosittelemaa tyyppiä.
- Kun hävität paristot, ota yhteyttä paikallisiin viranomaisiin tai jälleenmyyjään oikean hävitysmenetelmän selvittämiseksi.
- Älä sekoita keskenään vanhoja ja uusia paristoja tai käytä erityyppisiä paristoja samanaikaisesti.
- Älä altista sitä kuumalle tai liekeille.
- Älä jätä paristoa(paristoja) auton suoraan auringonvaloon pitkäksi aikaa, kun auton ovet ja ikkunat ovat kiinni.
- Älä pura osiin tai aiheuta oikosulkua.
- Älä lataa uudelleen alkai- tai mangaaniparistoja.
- Älä käytä paristoja, joiden suojakuori on rikkoutunut.

Poista paristot, jos et aio käyttää kaukosäädintä pitkään aikaa. Varasto viileään, pimeään paikkaan.

Langaton lähiverkkoyhteys

Tämän laitteen käyttöä koskevat seuraavat rajoitukset. Sinun tulee tuntea nämä rajoitukset ennen tämän laitteen käyttöä.

Panasonic ei ole millään tavalla vastuussa rajoitusten välillisestä vahingosta, joka saattaa tapahtua näiden rajoitusten noudattamatta jättämisestä, tai mistään tämän laitteen käyttöön tai käyttämättömyyteen liittyvästä olosuhteesta.

• Radioaalloilla lähetettävät ja vastaanotettavat tiedot voidaan siepata ja niitä voidaan valvoa.

• Tämä laite sisältää herkkiä elektronisia osia.

Muista käyttää tätä laitetta tavalla, jota varten se on suunniteltu, ja noudata seuraavia kohtia:

- Älä altista laitetta korkeille lämpötiloille tai suoralle auringonvalolle.
- Älä taivuta tai kohdista laitteeseen voimakkaita iskuja.
- Pidä laite etäällä kosteudesta.
- Älä pura tai muunna laitetta millään tavalla.

CE 1731

Vakuutus vaatimustenmukaisuudesta (DoC)

"Panasonic Corporation" vakuuttaa, että tämä tuote on yhdenmukainen direktiiviin 1999/5/EC keskeisten vaatimusten sekä sen muiden merkityksellisten määräysten kanssa.

Asiakkaat voivat ladata alkuperäisen DoC:n kopion R&TTE-tuotteillemme DoC-palvelimelta:

<http://www.doc.panasonic.de>

Valtuutetun edustajan yhteystiedot:

Panasonic Marketing Europe GmbH, Panasonic Testing Centre, Winsberg 15, 22525 Hamburg, Saksa

Tämä tuote on tarkoitettu käytettäväksi seuraavissa maissa. Itävalta, Belgia, Bulgaria, Kypros, Tšekki, Tanska, Suomi, Ranska, Saksa, Kreikka, Unkari, Irlanti, Italia, Islanti, Liechtenstein, Luxemburg, Malta, Alankomaat, Norja, Puola, Portugal, Romania, Slovakia, Slovenia, Espanja, Ruotsi, Yhdistynyt kuningaskunta, Sveitsi.

Tämä tuote on tarkoitettu tavallisille kuluttajille. (Luokka 3) Tämän tuotteen WLAN-ominaisuutta tulee käyttää yksinomaan rakennusten sisällä.

Tämä tuote on tarkoitettu liitettäväksi 2,4 GHz:n tai 5 GHz:n WLAN-palvelupisteisiin.

Laitteen hävittäminen tai luovuttaminen

Laitteessa saatava olla käyttäjän asetustietoja. Jos luovut laitteesta hävittämällä tai antamalla sen pois, toimi seuraavasti palauttaaksesi kaikki asetukset tehtaan esiasetuksiin, jotta poistetaan käyttäjän asetukset. Jos haluat lisätietoja, katso käyttöohjeita (PDF-muodossa).

- Käyttöhistoria saatetaan tallentaa tämän laitteen muistiin.

Vanhon laitteen ja akkujen hävittäminen Ainoastaan Euroopan yhteisölle ja maille kierrätysjärjestelmien kanssa



Nämä tuotteessa, pakkauksessa ja/tai sen mukana toimitettavissa asiakirjoissa olevat tunnukset tarkoittavat sitä, että käytettyjä sähkö- ja elektroniikkalaitteita sekä akkuja/paristoja ei saa laittaa tavallisen kotitalousjätteen sekaan.

Vanhon tuotteen ja akkujen/paristojen kunnollista käsittelyä, uudelleenkäyttöä ja kierrätystä varten ole hyvä ja toimita nämä tuotteet asianmukaiseen keräyspisteeseen kansallisen lainsäädännön mukaisesti.

Niiden moitteeton hävittäminen auttaa säästämään arvokkaita resursseja ja se ehkäisee ihmisten terveyteen sekä ympäristöön vaikuttavia haittavaikutuksia.

Jos haluat lisätietoja keräämisestä ja kierrätyksestä, ota yhteyttä paikallisiin viranomaisiin.

Tämän romun virheellinen hävittäminen voi johtaa rangaistustuomioon kansallisen lainsäädännön mukaisesti.



Huomautus akun/pariston tunnusta varten (alla oleva tunnus):

Tätä tunnusta saatetaan käyttää yhdessä kemiallisen tunnuksen kanssa. Tässä tapauksessa se täyttää direktiivin asettamat vaatimukset kyseessä olevalle kemialliselle aineelle.

Tekijänoikeudet ja tavaramerkit

Tässä tuotteessa on käytetty Cinavia-tekniikkaa, jolla rajoitetaan kaupalliseen käyttöön tuotettujen elokuvien, videoiden ja niiden musiikkia sisältävien tallenteiden luvattomien kopioiden käyttöä. Jos haluat lisätietoja, katso käyttöohjeita (PDF-muodossa).

“AVCHD”, “AVCHD 3D”, “AVCHD Progressive” ja “AVCHD 3D/ Progressive” ovat tavaramerkkejä, jotka omistaa Panasonic Corporation ja Sony Corporation.

Java on rekisteröity tavaramerkki, jonka omistaa Oracle ja/tai sen sidosryhmät.

Valmistettu Dolby Laboratories myöntämällä lisenssillä. Dolby ja kaksois-D-symboli ovat Dolby Laboratories rekisteröimä tavaramerkkejä.

DTS-patentteja varten katso <http://patents.dts.com>. Valmistettu yhtiön DTS Licensing Limited lisenssillä. DTS, DTS-HD, tunnus, & DTS ja tunnus yhdessä ovat rekisteröityjä tavaramerkkejä ja DTS-HD Master Audio | Essential on tavaramerkki, jotka omistaa DTS, Inc. © DTS, Inc. Kaikki oikeudet pidätetään.

HDMI, HDMI-logo ja High-Definition Multimedia Interface ovat tavaramerkkejä tai rekisteröityjä tavaramerkkejä, jotka omistaa HDMI Licensing LLC Yhdysvalloissa ja muissa maissa.

<AVC>

Tämän tuotteen AVC-patenttisakkukäyttöoikeus antaa kuluttajalle henkilökohtaisen ja ei-kaupallisen käyttöoikeuden (i) videoiden koodaamiseen AVC-standardin mukaisesti (“AVC Video”) ja/tai (ii) koodauksen purkamiseen sellaisesta AVC-videosta, jonka on koodannut henkilökohtaista toimintaa harjoittava kuluttaja ja/tai joka on saatu palveluntarjoajalta, jolla on käyttöoikeus AVC Video -tuotteiden välittämiseen. Mitään nimenomaista tai oletettua käyttöoikeutta ei myönnetä mihinkään muuhun tarkoitukseen. Lisätietoja antaa MPEG LA, L.L.C. Katso <http://www.mpegla.com>

<VC-1>

Tämän tuotteen VC-1-käyttöoikeus antaa kuluttajalle oikeuden henkilökohtaiseen ja ei-kaupalliseen käyttöön (i) koodata videoita VC-1-standardin (“VC-1 Video”) mukaisesti ja/tai (ii) dekodata VC-1-videoita, jotka toinen kuluttaja on koodannut henkilökohtaisessa ja ei-kaupallisessa toiminnassa ja/tai jotka on saatu sellaiselta videoiden toimittajalta, jolla on oikeus toimittaa VC-1 -videoita. Mitään nimenomaista tai oletettua käyttöoikeutta ei myönnetä mihinkään muuhun tarkoitukseen. Lisätietoja antaa MPEG LA, L.L.C. Katso <http://www.mpegla.com>

MPEG Layer-3 äänen pakkausmenetelmän käyttöoikeudet omistaa Fraunhofer IIS ja Thomson.

SDXC-logo on tavaramerkki, jonka omistaa SD-3C, LLC.

“DVD Logo” on tavaramerkki, jonka omistaa DVD Format/Logo Licensing Corporation.

Wi-Fi CERTIFIED™ -Logo on sertifiointimerkki, jonka omistaa Wi-Fi Alliance®. Wi-Fi Protected Setup™ -tunnistimerkki on sertifiointimerkki, jonka omistaa Wi-Fi Alliance®.

“Wi-Fi®” ja “Wi-Fi Direct®” ovat rekisteröityjä tavaramerkkejä, jotka omistaa Wi-Fi Alliance®.

“Wi-Fi Protected Setup™”, “Miracast™”, “WPA™” ja “WPA2™” ovat tavaramerkkejä, jotka omistaa Wi-Fi Alliance®.

DLNA, the DLNA Logo and DLNA CERTIFIED are trademarks, service marks, or certification marks of the Digital Living Network Alliance.

Windows on tavaramerkki tai rekisteröity tavaramerkki, jonka omistaa Microsoft Corporation Yhdysvalloissa ja muissa maissa.

Android on Google Inc:n tavaramerkki.

Tekijänoikeudet 2004-2014 Verance Corporation. Cinavia™ on Verance Corporationin tavaramerkki. Suojattu yhdysvaltalaisella patentilla numero 7369677 ja Verance Corporationin lisenssin alaisilla kansainvälisillä jo myönnettyillä tai vireillä olevilla patenteilla. Kaikki oikeudet pidätetään.

Tähän tuotteeseen sisältyvät seuraavat ohjelmistot:

- (1) ohjelmistot, jotka on kehittänyt Panasonic Corporation tai jotka on kehitetty kyseiselle yhtiölle.
- (2) ohjelmistot, jotka kuuluvat kolmannelle osapuolelle ja joiden käyttöoikeudet Panasonic Corporation omistaa,
- (3) ohjelmiston käyttöoikeudet myönnetään sopimuksella GNU General Public License, Version 2.0 (GPL V2.0),
- (4) ohjelmiston käyttöoikeudet myönnetään sopimuksella GNU LESSER General Public License, Version 2.1 (LGPL V2.1), ja/ tai
- (5) muut avoimen lähdekoodin ohjelmistot kuin käyttöoikeuksilla GPL V2.0 ja/tai LGPL V2.1 toimitetut ohjelmistot.

Kohtiin (3) - (5) kuuluvia ohjelmistoja jaetaan siinä toivossa, että siitä on hyötyä, mutta ILMAN MITÄÄN TAKUITA, jopa ilman hiljaista takuuta MYYNTIKELPOISUUDESTA tai SOVELTUVUUDESTA TIETTYYN TARKOITUKSEEN.

Katso liittyvät tarkemmat ehdot ja edellytykset, jotka näytetään valikossa Player Settings.

Ainakin kolme (3) vuotta tämän tuotteen toimituksesta Panasonic antaa kolmannelle osapuolelle, joka ottaa yhteyttä alla oleviin yhteystietoihin, täydellisen koneellisesti luettavan kopion lähdekoodista, joka toimitetaan käyttöoikeuksilla GPL V2.0, LGPL V2.1 tai muilla vastaavan velvoitteen sisältävillä käyttöoikeuksilla sekä vastaavan tekijänoikeusilmoituksen, veloittaa korkeintaan lähdekoodin fyysisen jakelun suorittamisesta aiheutuvat kustannukset.

Yhteystiedot: oss-cd-request@gg.jp.panasonic.com

Lähdekoodi ja tekijänoikeusilmoitus ovat saatavilla ilmaiseksi myös alla olevalta verkkosivustoltamme.
<http://panasonic.net/avc/oss/>

(1) MS/WMA

Tämä tuote on suojattu tietyillä immateriaalioikeuksilla, jotka omistaa Microsoft Corporation ja kolmannet osapuolet. Kyseisen tekniikan käyttö tai jakelu tämän tuotteen ulkopuolelle on kielletty ilman erillistä käyttöoikeutta, jonka on antanut Microsoft tai vaiuutettu Microsoftin tytäryhtiö ja kolmannet osapuolet.

(2) MS/PlayReady/Lopputuotteen merkintä

Tämä tuote sisältää tekniikkaa, joka on tiettyjen Microsoftin immateriaalioikeuksien alaisuudessa. Kyseisen tekniikan käyttö tai jakelu tämän tuotteen ulkopuolelle on kielletty ilman asianmukaista käyttöoikeutta(-oikeuksia) Microsoftilta.

(3) MS/PlayReady/Huomautukset loppukäyttäjälle

Sisältöjen omistajat hyödyntävät Microsoft PlayReady™ -sisällönkäyttötekniikkaa suojatakseen immateriaalioimaisuuttaan, mukaan lukien tekijänoikeuksin suojattu sisältö. Tämä laite hyödyntää PlayReady-tekniikkaa PlayReady-suojatun sisällön ja/ tai WMDRM-suojatun sisällön käyttämiseksi. Jos laite ei toteuta sisällön käytön rajoituksia kunnolla, sisällön omistajat voivat vaatia Microsoftia peruuttamaan laitteen ominaisuuden käyttöä PlayReady-suojattua sisältöä. Peruuttaminen ei vaikuta suojaamattomaan sisältöön tai sisältöön, joka on suojattu muilla sisällönkäyttötekniikoilla. Sisällönomistajat voivat vaatia, että päivität PlayReady-tekniikan heidän sisältöjen käyttämistä varten. Jos kieltäydyt päivityksestä, et mahdollisesti voi käyttää sisältöjä, jotka edellyttävät päivitystä.

(4) Vorbis, FLAC, WPA Supplicant

Näytetään ohjelmiston käyttöoikeudet, kun valitaan "Software Licence" asetusvalikossa.*

* [HOME] ⇒ "Setup" ⇒ "Player Settings" ⇒ "System" ⇒ "System Information"

Ελληνικά

Δήλωση συμμόρφωσης (DoC)

Με την παρούσα, η "Panasonic Corporation"

δηλώνει ότι το προϊόν αυτό είναι σύμφωνο με τις βασικές απαιτήσεις και άλλες σχετικές διατάξεις της οδηγίας 1999/5/ΕΕ.

Οι πελάτες μπορούν να κατεβάσουν ένα αντίγραφο του πρωτοτύπου DoC για τα R&TTE προϊόντα μας από τον DoC server μας:

<http://www.doc.panasonic.de>

Επικοινωνήστε με τον Εξουσιοδοτημένο Αντιπροσωπώ μας; Panasonic Marketing Europe GmbH, Panasonic Testing Centre, Winsbergring 15, 22525 Hamburg, Γερμανία

Αυτό το προϊόν προορίζεται να χρησιμοποιηθεί στις ακόλουθες χώρες:

Αυστρία, Βέλγιο, Βουλγαρία, Κύπρος, Τσεχική Δημοκρατία, Δανία, Φινλανδία, Γαλλία, Γερμανία, Ελλάδα, Ουγγαρία, Ιρλανδία, Ιταλία, Ισπανία, Λιχτενστάιν, Λουξεμβούργο, Μάλτα, Ολλανδία, Νορβηγία, Πολωνία, Πορτογαλία, Ρουμανία, Σλοβακία, Σλοβενία, Ισπανία, Σουηδία, Ηνωμένο Βασίλειο, Ελλάδα

Αυτό το προϊόν προορίζεται για καταναλωτές. (Κατηγορία 3)

Το χαρακτηριστικό WLAN του προϊόντος αυτού πρέπει να χρησιμοποιείται αποκλειστικά και μόνο στο εσωτερικό κτιρίων. Το προϊόν αυτό αποσκοπεί στη σύνδεση με σημείο πρόσβασης (access point) των 2,4 GHz ή 5 GHz WLAN.

Português

Declaração de Conformidade (DoC)

Com o presente documento, a

"Panasonic Corporation"

declara que este produto é conforme os requisitos específicos e demais especificações referentes à Directriz 1999/5/EC.

Os clientes podem baixar uma cópia da declaração de conformidade (DoC) para nossos produtos R&TTE do Server DoC:

<http://www.doc.panasonic.de>

Contacto com um Representante Autorizado:

Panasonic Marketing Europe GmbH, Panasonic Testing Centre, Winsbergring 15, 22525 Hamburg, Alemanha

Este produto deve ser usado nos seguintes países:

Austria, Bélgica, Bulgária, Chipre, República Checa, Dinamarca, Finlândia, França, Alemanha, Grécia, Hungria, Irlanda, Itália, Islândia, Liechtenstein, Luxemburgo, Malta, Países Baixos, Noruega, Polónia, Portugal, Roménia, Eslováquia, Eslovénia, Espanha, Suécia, Reino Unido, Suíça

Este produto destina-se ao consumidor geral. (Categoria 3)

A característica WLAN deste produto pode ser usada exclusivamente na estrutura interna.

Este produto deve ser ligado somente a conexões 2,4 GHz ou 5 GHz WLAN.

Slovensko

Vyhlasenie o zhode (DoC)

"Panasonic Corporation"

týmto prehlasuje, že tento výrobok je v zhode so základnými požiadavkami a ďalšími príslušnými ustanoveniami smernice 1999/5/ES.

Zákazníci si môžu stiahnuť kópiu pôvodného DoC na naše R&TTE výrobky z nášho servera DoC:

<http://www.doc.panasonic.de>

Kontakt na splnomocneného zástupcu:

Panasonic Marketing Europe GmbH, Panasonic Testing Centre, Winsbergring 15, 22525 Hamburg, Nemecko

Tento produkt je určený pre použitie v týchto krajinách:

Rakúsko, Belgicko, Bulharsko, Cyprus, Česká republika, Dánsko, Fínsko, Francúzsko, Nemecko, Grécko, Maďarsko, Írsko, Taliansko, Island, Lichtenštajnsko, Luxembursko, Malta, Holandsko, Nórsko, Poľsko, Portugalsko, Rumunsko, Slovensko, Slovensko, Španielsko, Švédsko, Veľká Británia, Švajčiarsko

Tento produkt je určený pre všeobecného spotrebiteľa.

(Kategória 3)

WLAN funkcia tohto výrobku musí byť používaná výhradne vo vnútri budov.

Tento výrobok používa na pripojenie k prístupovému bodu 2,4 GHz alebo 5 GHz WLAN.

Slovensko

Izjava o skladnosti (DoC)

S pričúvko izjava podjetje "Panasonic Corporation" izjavlja, da

so svoji izdelki skladni s poglavitnimi zahtevami in drugimi odgovarjajočimi predpisi direktive 1999/5/ES.

Stranka lahko naloži izvod izvirnega DoC o naših izdelkih R&TTE s strežnika DoC:

<http://www.doc.panasonic.de>

Naslov pooblaščenega predstavnika:

Panasonic Marketing Europe GmbH, Panasonic Testing Centre, Winsbergring 15, 22525 Hamburg, Nemčija

Ta izdelek je namenjen uporabi v naslednjih državah:

Avstrija, Belgija, Bolgarija, Ciper, Češka republika, Danska, Finska, Francija, Nemčija, Grčija, Madžarska, Irska, Italija, Islandija, Liechtenstein, Luksemburg, Malta, Nizozemska, Norveška, Poljska, Portugalska, Romunija, Slovaška, Slovenija, Španija, Švedska, Združeno kraljestvo, Švica

Izdelek je namenjen splošni uporabi. (Razred 3)

Povezava WLAN tega izdelka je namenjena izključno uporabi v objektih.

Izdelek je namenjen priključitvi pri dostopni točki 2,4 GHz ali 5 GHz WLAN.

Norsk

Samsvarserklæring (DoC)

"Panasonic Corporation"

erklærer at utstyret er i samsvar med de

grunnleggende krav og øvrige relevante krav i direktiv 1999/5/EF. Kundene kan laste ned en kopi av den originale samsvarserklæringen (DoC) for vårt R&TTE utstyr fra vår DoC server:

<http://www.doc.panasonic.de>

Kontaktinformasjon autorisert representant:

Panasonic Marketing Europe GmbH, Panasonic Testing Centre, Winsbergring 15, 22525 Hamburg, Tyskland

Utstyret er ment til bruk i følgende land.

Østerrike, Belgia, Bulgaria, Kypros, Tsjekia, Danmark, Finland, Frankrike, Tyskland, Hellas, Ungarn, Irland, Italia, Island, Liechtenstein, Luxembourg, Malta, Nederland, Norge, Polen, Portugal, Romania, Slovakia, Slovenia, Spania, Sverige, Storbritannia, Sveits

Utstyret er beregnet på den vanlige forbruker (klasse 3).

Utstyrets WLAN-funksjon er utelukkende til innendørsbruk.

Utstyret kan kobles til et tilgangspunkt på 2,4 GHz eller 5 GHz WLAN.

Român

Declarație de Conformitate (DoC)

Prin prezenta, societatea

"Panasonic Corporation"

declară că produsul este conform cu cerințele esențiale și cu alte norme corespunzătoare Directivei 1999/5/EC.

Clienții pot descărca o copie a DoC-ului original al produselor noastre R&TTE de la adresa noastră DoC din Internet:

<http://www.doc.panasonic.de>

Contactați Reprezentantul Autorizat:

Panasonic Marketing Europe GmbH, Panasonic Testing Centre, Winsbergring 15, 22525 Hamburg, Germania

Acest produs a fost proiectat pentru a fi utilizat în următoarele țări:

Austria, Belgia, Bulgaria, Cipru, Republica Cehă, Danemarca, Finlanda, Franța, Germania, Grecia, Ungaria, Irlanda, Italia, Islanda, Liechtenstein, Luxemburg, Malta, Olanda, Norvegia, Polonia, Portugalia, România, Slovacia, Slovenia, Spania, Suedia, Marea Britanie, Elveția

Acest produs a fost proiectat pentru clientela generală.

(Categorie 3)

Funcția WLAN a acestui produs trebuie să fie folosită numai în interiorul clădirilor.

Acest produs a fost proiectat pentru a fi conectat la acces point WLAN 2,4 GHz sau 5 GHz.

Български

Декларация за
съответствие (DoC)
"Panasonic Corporation"
декларира, че този
продукт съответства на



съществените изисквания и другите приложими разпоредби на Директива 1999/5/EC. Потребителите могат да свалят копие от оригиналните DoC към нашите продукти от типа R&TTE от сървъра, на който се съхраняват DoC:

<http://www.doc.panasonic.de>

Свържете се с нашия упълномощен представител: Panasonic Marketing Europe GmbH, Panasonic Testing Centre, Winsbergring 15, 22525 Hamburg, Германия

Този продукт е предназначен за използване в следните държави:

Австрия, Белгия, България, Кипър, Чешка република, Дания, Финландия, Франция, Германия, Гърция, Унгария, Ирландия, Италия, Исландия, Лихтенщайн, Люксембург, Малта, Нидерландия, Норвегия, Полша, Португалия, Румъния, Словакия, Словения, Испания, Швеция, Обединено кралство, Швейцария

Този продукт е предназначен за обща употреба. (Категория 3) Функцията WLAN на продукта може да се използва единствено в закрити помещения.

Този продукт е предназначен за свързване към точки за достъп от 2,4 GHz или 5 GHz WLAN.

Svenska

LASER-specifikation

Klasse 1 LASER-produkt

Våglängd : 777-800 nm (CDs)/650-665 nm (DVDs)/400-410 nm (BDs)
Laserstyrka : Ingen farlig strålning

Dansk

LASER-specifikation

Klasse 1 LASER-produkt

Bølgelængde : 777-800 nm (CD'er)/650-665 nm (DVD'er)/400-410 nm (BD'er)
Laser-effekt : Ingen farlig stråling

NORSK

ADVARSEL

Produkt

For å redusere faren for brann, elektrisk støt eller skade på apparatet:

- Utsett ikke produktet for regn, fukt, drypping eller sprut.
- Ikke plasser objekter som er fylt med væske, som vaser, på apparatet.
- Bruk kun anbefalt tilbehør.
- Fjern ikke deksler.
- Reparer ikke denne enheten selv, overlat service til kvalifisert servicepersonell.

Vekselstrømnett

Nettstøpelet er trukket ut fra denne enheten. Installer denne enheten slik at nettstøpelet umiddelbart kan trekkes fra stikkkontakten.

FORSIKTIG

Produkt

- Dette produktet anvender en laser. Betjening av kontroller eller justering eller andre inngrep enn de beskrevet i denne bruksanvisning kan føre til farlig bestråling.
- Plasser ikke åpen ild, slik som levende lys, oppå apparatet.
- Dette apparatet er beregnet for bruk under moderate klimaforhold.

Plassering

For å redusere faren for brann, elektrisk støt eller skade på apparatet:

- Ikke plasser apparatet i en bokhylle, et innebygget kabinett eller et annet lukket sted. Pass på at produktet er godt ventilert.
- Apparatets ventilasjonsåpninger må ikke dekkes til med aviser, duker, gardiner eller lignende.

LASER-spesifikasjon

Klasse 1 LASER-produkt:

Bølgelengde : 777-800 nm (CD)/650-665 nm (DVD)/400-410 nm (BD)
Laserstyrke : Ingen farlig stråling sendes ut

CAUTION - VISIBLE AND INVISIBLE LASER RADIATION WHEN OPEN. DO NOT STARE INTO BEAM. FDA21 CFR/CLASS II (IIb)
CAUTION - CLASS 2 VISIBLE AND INVISIBLE LASER RADIATION WHEN OPEN. DO NOT STARE INTO THE BEAM. IEC60825-1/CLASS 2
ATTENTION - RAYONNEMENT LASER VISIBLE ET INVISIBLE. CLASSE 2. EN CAS D'OUVERTURE, NE PAS REGARDER DANS LE FAISCEAU.
FORSIGTIG - SYNLIG OG USYNLIG LASERSTRÅLING KLASSE 2. NÅR LÅGET ER ÅBENT, UNDGÅ AT SE LIGE IND I STRÅLEN.
VARO - AVATTASSA OLET ALTIINA LUOKAN 2 NÄKYVÄÄ JA NÄKYMÄTÖNTÄ LASERSÄTELYÄ, ÄLÄ TUJOTA SÄTEESEEN.
WARNING - KLASSE 2 SYNLIG OCH OSYNLIG LASERSTRÅLNING NÄR DENNA DEL ÄR ÖPPNAD. STIRRA EJ IN I STRÅLEN.
VORSICHT - SICHTBARE UND UNSICHTBARE LASERSTRÄHLUNG KLASSE 2. WENN ABECKUNG GEÖFFNET, NICHT IN DEN STRAHL BLICKEN.
注意 - 打开时有可见及不可见激光辐射。避免光束照射。
注意 - ここを開くとクラス2の可視及び不可視レーザー放射が出る。ビームのぞき込まないこと。 VQL2P54-1

DANGER - VISIBLE AND INVISIBLE LASER RADIATION WHEN OPEN. AVOID DIRECT EXPOSURE TO BEAM. FDA21 CFR/CLASS IIIb
CAUTION - CLASS 3B VISIBLE AND INVISIBLE LASER RADIATION WHEN OPEN. AVOID EXPOSURE TO THE BEAM. IEC60825-1/CLASS 3B
ATTENTION - RAYONNEMENT LASER VISIBLE ET INVISIBLE. CLASSE 3B. EN CAS D'OUVERTURE, ÉVITER UNE EXPOSITION AU FAISCEAU.
FORSIGTIG - SYNLIG OG USYNLIG LASERSTRÅLING KLASSE 3B. NÅR LÅGET ER ÅBENT, UNDGÅ AT SE LIGE IND I STRÅLEN.
VARO - AVATTASSA OLET ALTIINA LUOKAN 3B NÄKYVÄÄ JA NÄKYMÄTÖNTÄ LASERSÄTELYÄ, VARO ALTIJUMISTA SÄTEELLE.
WARNING - KLASSE 3B SYNLIG OCH OSYNLIG LASERSTRÅLNING NÄR DENNA DEL ÄR ÖPPNAD, UNDVIK EXPONERING FÖR STRÅLEN.
VORSICHT - SICHTBARE UND UNSICHTBARE LASERSTRÄHLUNG KLASSE 3B. WENN ABECKUNG GEÖFFNET, NICHT DEM STRAHL AUSSETZEN.
注意 - 打开时有可见及不可见激光辐射。避免光束照射。
注意 - ここを開くとクラス3bの可視及び不可視レーザー放射が出る。ビームの目又は皮膚への被ばくは危険! 見たり触れたりしないこと。 VQL2Q40

Beide Etiketten sind an diesem Gerät befestigt.
(Im Inneren des Gerätes)

Either of these labels is affixed to this unit.
(Inside of product)

L'une de ces étiquettes est collée sur cet appareil.
(À l'intérieur de l'appareil)

Una di queste etichette è presente su questa unità.
(All'interno del prodotto)

Ambas etiquetas están pegadas a este aparato.
(Parte interior del aparato)

Een van deze labels is op het toestel aangebracht.
(Binnenin het apparaat)

Någon av dessa etiketter är fäst på enheten.
(Apparatens insida)

Et af disse mærkater er påsat denne enhed.
(Indersiden af apparatet)

Na tomto zařízení je umístěn jeden z těchto štítků.
(Uvnitř přehrávače)

A készüléken megtalálható a fenti címkék valamelyike.
(A termék belsejében)

Obie etykiety przyklejone są do urządzenia głównego.
(Wewnątrz urządzenia)

Jompikumpi näistä kyllaista on kiinnitetty tähän laitteeseen.
(Tuotteen sisällä)

(Produktets insida)



LUOKAN 1 LASERLAITE
KLASS 1 LASER APPARAT



Manufactured by: Panasonic Corporation
Kadoma, Osaka, Japan
Importer for Europe: Panasonic Marketing Europe GmbH
Panasonic Testing Centre
Winsbergring 15, 22525 Hamburg, Germany



Panasonic Corporation
Web Site: <http://www.panasonic.com>



© Panasonic Corporation 2015

SQT1096

F0915BD0