

Panasonic®

Mode d'emploi

Lecteur de Blu-ray Disc™ / Enregistreur HDD

Modèle No. **DMR-PWT535**

DIGA
High Definition



Nous vous remercions d'avoir acheté ce produit.

Veuillez lire attentivement les présentes instructions avant d'utiliser ce produit, et conserver ce manuel pour utilisation ultérieure.

- **Ce lecteur de Blu-ray Disc/Enregistreur DD n'est destiné qu'au visionnage et à l'enregistrement des chaînes gratuites. Il ne peut pas recevoir des chaînes de télévision payantes ou des chaînes cryptées.**

Informations de gestion de région

BD-Vidéo: Cet appareil peut lire des BD-Vidéo prenant en charge le code région "B".

Exemple,



DVD-Vidéo: Cet appareil peut lire des DVD-Vidéo prenant en charge le numéro de région "2" ou "ALL".

Exemple,



Web Site: <http://www.panasonic-europe.com>

EC

VQT4W77

Mesures de sécurité

AVERTISSEMENT

Appareil

- Pour réduire les risques d'incendie, d'électrocution ou de dommages sur le produit,
 - N'exposez pas cet appareil à la pluie, l'humidité, l'égouttement ou à la projection d'eau.
 - Ne placez pas d'objets remplis d'eau, tels que des vases, sur cet appareil.
 - Utilisez exclusivement les accessoires préconisés.
 - Ne retirez pas les caches.
 - Ne réparez pas cet appareil vous-même. Confiez l'entretien à un personnel qualifié.
 - Ne laissez pas d'objets métalliques tomber dans cet appareil.
 - Ne placez pas d'objets lourds sur cet appareil.

Cordon d'alimentation secteur

- Pour réduire les risques d'incendie, d'électrocution ou de dommages sur le produit,
 - Assurez-vous que le voltage de l'alimentation correspond au voltage indiqué sur cet appareil.
 - Branchez la prise secteur dans la prise électrique.
 - Ne tirez pas ou ne pliez pas le cordon, et ne placez aucun objet lourd sur celui-ci.
 - Ne manipulez pas la prise avec les mains mouillées.
 - Tenez le corps de la prise secteur lorsque vous la débranchez.
 - N'utilisez pas de prise secteur ni de prise de courant endommagée.
- La fiche secteur est le dispositif de déconnexion. Installez cet appareil de sorte que la fiche secteur puisse être débranchée immédiatement de la prise de courant.

Petit objet

- Conservez la carte mémoire hors de la portée des enfants afin qu'ils ne puissent pas l'avaler.

ATTENTION

Appareil

- Cet appareil utilise un laser. L'utilisation de commandes ou de réglages ou l'exécution de procédures autres que celles spécifiées sur ce manuel peuvent provoquer une exposition à des radiations dangereuses.
- Ne placez aucune source de flamme nue telle que des bougies allumées sur cet appareil.
- Cet appareil peut être perturbé par des interférences causées par des téléphones mobiles pendant l'utilisation. En présence de telles interférences, éloignez le téléphone mobile de cet appareil.
- Cet appareil est destiné aux climats tempérés.

Emplacement

- Placez cet appareil sur une surface plane.
- Pour réduire les risques d'incendie, d'électrocution ou de dommages sur le produit,
 - N'installez pas et ne placez pas cet appareil dans une bibliothèque, un placard ou autre espace réduit. Assurez-vous que cet appareil est bien ventilé.
 - Ne bouchez pas les ouvertures d'aération de cet appareil avec des journaux, nappes, rideaux ou objets similaires.
 - N'exposez pas cet appareil directement aux rayons du soleil, à des températures élevées, à une humidité élevée ni à des vibrations excessives.

Piles

- Il existe un risque d'explosion si la pile n'est pas correctement remplacée. Remplacez-la uniquement par le type de pile recommandé par le fabricant.
- Manipuler de façon incorrecte les piles peut causer une fuite d'électrolyte ainsi qu'un incendie.
 - Ne mélangez pas d'anciennes et de nouvelles piles ou des piles de différents types.
 - Ne chauffez pas et n'exposez pas les piles à une flamme.
 - Ne laissez pas la (les) pile(s) dans un véhicule exposé directement aux rayons du soleil pendant un long moment avec les vitres et portières fermées.
 - Ne les démontez pas ou ne provoquez pas de court-circuit.
 - Ne rechargez pas des piles alcalines ou au manganèse.
 - N'utilisez pas de piles dont le revêtement a été enlevé.
 - Si vous n'avez plus l'intention d'utiliser la télécommande pendant un long moment, retirez les piles. Rangez-les dans un endroit frais, à l'abri de la lumière.
- Pour jeter les piles, veuillez contacter les autorités locales ou votre revendeur afin de connaître la procédure de mise au rebut à suivre.

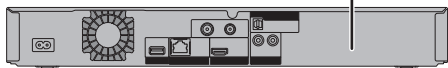

CAUTION – VISIBLE AND INVISIBLE LASER RADIATION WHEN OPEN. DO NOT STARE INTO BEAM. FDA 21CFRCLASS II (Eal)
CAUTION – CLASS 2 VISIBLE AND INVISIBLE LASER RADIATION WHEN OPEN. DO NOT STARE INTO THE BEAM. IEC9025-1:CLASS 2
ATTENTION – RAYONNEMENT LASER VISIBLE ET INVISIBLE, CLASSE 2. EN CAS D'OUVERTURE, NE PAS REGARDER DANS LE FAISCEAU.
FORSIGTIG – SYNLIG OG USYNLIG LASERSTRÅLING KLASSE 2. NÅR LÅGET ER ÅBENT, UNDGÅ AT SE LIGE IND I STRÅLEN.
VARO – AVATTAESSA OLET ALTIIN LUOKAN 2 NÄKYVÄÄ JA NÄKYMÄTÖNTÄ LASERSTRÄLYÄ, ÄLÄ TUJOTA SÄTSEESEN.
VARNING – KLASS 2 SYNLIG OCH OSYNLIG LASERSTRÅLNING NÄR DENNA DEL ÄR ÖPPNAD. STIRRA EJ IN I STRÅLEN.
VORSICHT – SICHTBARE UND UNSICHTBARE LASERSTRAHLUNG KLASSE 2. WENN ABDECKUNG GEÖFFNET, NICHT IN DEN STRAHL BLICKEIN.
注意 – 打开时有可见及不可见激光辐射。避免光束照射。
注意 – ここを開くとクラス2の可視及び不可視レーザー放射が出る。ヒームのぞき込まないこと。 VQL2P54

(À l'intérieur de l'appareil)

Accessoires fournis de série

Veuillez vérifier la présence des accessoires normalement fournis.

(Les numéros de l'appareil sont corroborés à compter de mars 2013. Cela peut être soumis à des changements.)

Télécommande (N2QAYB000898): 1 unité.

Piles pour la télécommande: 2 unités.

Cordon d'alimentation secteur: 1 unité.

Câble coaxial RF: 1 unité.

- N'utilisez pas le cordon d'alimentation secteur avec un autre appareil.

Dédommagements relatifs aux contenus enregistrés

Panasonic décline toute responsabilité en cas de dommages causés, directement ou indirectement, par un quelconque type de problèmes conduisant à la perte d'un enregistrement ou d'un contenu édité (données), et ne garantit aucun contenu si l'enregistrement ou l'édition ne fonctionne pas correctement. De même, la mention ci-dessus s'applique également aux réparations, quelle qu'elles soient, faites sur l'appareil (y compris sur tout autre composant non lié au DD).

Limite d'utilisation du contenu copié non autorisé

Cet appareil adopte la technologie suivante pour la protection des droits d'auteur.

Avis Cinavia

Ce produit utilise la technologie Cinavia pour limiter l'utilisation de reproductions illégales de certains films et vidéos disponibles dans le commerce et de leur bande sonore. Lorsqu'une utilisation illégale ou une reproduction interdite est détectée, un message s'affiche et la lecture ou la reproduction s'interrompt.

De plus amples informations sur la technologie Cinavia sont disponibles auprès du Centre d'information des consommateurs en ligne de Cinavia sur le site <http://www.cinavia.com>. Pour obtenir des informations supplémentaires par courrier sur Cinavia, envoyez votre demande avec votre adresse au : Centre Cinavia d'information des consommateurs, P.O. Box 86851, San Diego, CA, 92138, États-Unis.

Table des matières

Mesures de sécurité	2
Accessoires fournis de série	3
Prise en main	
Informations sur le disque dur et le support	6
- Contenus lisibles/enregistrables	6
- Remarques	8
Entretien de l'appareil	10
Guide de référence des commandes	11
Raccordement	13
- Raccordement de base	13
- Connexions Amplificateur/récepteur	14
- Raccordement au réseau	16
Réglages	17
- Touches de commande du téléviseur	17
- Réglage facile	18
- Réglage facile du réseau	19
Écran FUNCTION MENU	21
Regarder des émissions	
Regarder des émissions	22
- Utilisation Liste des Chaînes	22
- Utilisation du système TV Guide	23
- Utilisation des informations de la chaîne	23
- Opérations pendant que vous regardez une émission	24
- REWIND LIVE TV/PAUSE LIVE TV	24
Enregistrement	
Enregistrement des programmes télévisés	26
- Opération pendant l'enregistrement	27
Enregistrement différé	28
- Programmation manuelle d'un enregistrement différé	29
- Options de l'enregistrement différé	29
- Enregistrement différé à partir des informations de la chaîne	30
- Enregistrement à distance à partir de l'extérieur	30
- Remarques sur l'enregistrement différé	30
- Pour confirmer et éditer un programme différé	31
Lecture d'une vidéo	
Lecture des titres sur le DD	32
- Écran DIRECT NAVIGATOR (VIDÉO)	32
Lecture des titres sur le support	35
- Remarques concernant les disques BD-Live	36
Opérations possibles pendant la lecture	37
- Opérations générales	37
- Lecture d'une vidéo en 3D	39
Éditer une vidéo	
Suppression des titres enregistrés	40
Édition des titres enregistrés	41
Copie de vidéo	
Copie de titres	44
Photo	
Visionner des photos	46
- Écran DIRECT NAVIGATOR (IMAGE)	46
- Option de la lecture photo	47
- Réglages Diaporama	47
Édition des photos	48
Copier des photos	49
- Sélection et copie des photos	49
- Pour copier automatiquement	49
Musique	
Pour jouer de la musique	50
- Pour copier de la musique (MP3) sur le DD	50
- Écoute de la musique enregistrée sur le DD	51
- Opérations pendant la lecture	52
Édition de la musique/liste de lecture	53
Avec un autre équipement	
Copie de la vidéo HD ou de la vidéo SD	54
- Copie de la vidéo HD (AVCHD)	54
- Copie de la vidéo SD (MPEG2)	55
Réseau Domestique Intelligent (DLNA)	56
- Utilisation de cet appareil comme Serveur	56
- Utilisation de cet appareil comme Client	57
- Utilisation de cet appareil comme Media Renderer	58
Autres fonctions	
VIERA Connect (Pour profiter du Service Internet)	59
- Pour bénéficier d'une communication vidéo : (ex., Skype™)	59
Formater la Carte SD	60
Enregistrement du DD externe (DD USB)	61
- Raccordement du DD USB	61
- Déconnexion du DD USB	61
- Enregistrement du DD USB	62
Fonctions VIERA Link	63
Menu de lecture	64
Modification des paramètres de l'appareil (Configuration)	66
- Procédures communes	66
- Réglage Canaux DVB	68
- Disque Dur / Disque / DD USB	70
- Vidéo	72
- Audio	72
- Affichage	73
- Connexion	74
- Réseau	75

- Autres	77
- Liste de codes de langues	79
Mise à jour du logiciel (micrologiciel)	80
Autres opérations	81
- Saisie de texte	81
- Changer le format de l'écran	81
- Fonction HOLD	81

À propos des descriptions figurant dans le présent mode d'emploi

- Les pages auxquelles vous devez vous reporter sont indiquées par le signe "⇒ ○○".

Dépannage

Guide de dépannage	82
- Opération générale	82
- Affichages	83
- Écran du téléviseur et vidéo	83
- Son	85
- Enregistrement, enregistrement par différé et copie	85
- Lecture	86
- Édition/Montage	86
- Photo	86
- USB	87
- TV Guide	87
- Emission	87
- VIERA Link	87
- Réseau	88
- Réinitialiser	88
- Messages sur l'afficheur de l'appareil	89
- Si vous rencontrez des problèmes avec Réglage facile du réseau	91

Informations de référence

Caractéristiques	93
Licences	97
Index	99

Prise en main

Regarder des émissions

Enregistrement

Lecture d'une vidéo

Éditer une vidéo

Copie de vidéo

Photo

Musique

Avec un autre équipement

Autres fonctions

Dépannage







Informations de référence

Informations sur le disque dur et le support













Pour plus de détails, consultez également les caractéristiques. (→ 93)

Contenus lisibles/enregistrables

(-: Impossible)

Type de support	Symbole standard		Contenus lisibles	Contenus enregistrables
Lecteur de disque dur interne (DD)		DD	<ul style="list-style-type: none"> Vidéo AVCHD/AVCHD 3D JPEG MPO (photos en 3D) MP3 	
Disque dur externe (→ 8)		DD USB	<ul style="list-style-type: none"> Vidéo*1 AVCHD/AVCHD 3D*2, 3 Vidéo SD (MPEG2)*4 MP4 Xvid JPEG MPO (photos en 3D) MP3 MPEG2 MKV 	-
BD-Vidéo		BD-V	<ul style="list-style-type: none"> Vidéo 	-
BD-RE		BD-RE	<ul style="list-style-type: none"> Vidéo AVCHD/AVCHD 3D JPEG MPO (photos en 3D) 	-
BD-R		BD-R	<ul style="list-style-type: none"> Vidéo AVCHD/AVCHD 3D*2 Xvid MKV 	-
DVD-Vidéo*5		DVD-V	<ul style="list-style-type: none"> Vidéo 	-
DVD-R DVD-R DL		DVD-R	<ul style="list-style-type: none"> Vidéo Xvid JPEG MPO (photos en 3D) MP3 AVCHD*3 MKV 	-

(- : Impossible)

Type de support	Symbole standard		Contenus lisibles	Contenus enregistrables
DVD-RW 			<ul style="list-style-type: none"> • Vidéo • AVCHD*2 	—
+R/+R DL			<ul style="list-style-type: none"> • Vidéo • AVCHD*2 	—
+RW			<ul style="list-style-type: none"> • Vidéo • AVCHD*2 	—
CD Audio (CD-DA) 			• Musique	—
CD (CD-R/RW inclus)			<ul style="list-style-type: none"> • Xvid • JPEG • MPO (photos en 3D) • MP3 	—
Cartes SD 			<ul style="list-style-type: none"> • AVCHD/AVCHD 3D*2 • Vidéo SD (MPEG2)*4 • MP4 • MPO (photos en 3D) 	<ul style="list-style-type: none"> • JPEG • MPO (photos en 3D)
Clé USB			<ul style="list-style-type: none"> • AVCHD/AVCHD 3D*2, 3 • Vidéo SD (MPEG2)*4 • MP4 • Xvid • JPEG • MPO (photos en 3D) • MP3 	—

Contenus lisibles comme client DLNA

Reportez-vous à la section "Contenus lisibles". (⇒ 57)

- *1 Il ne peut pas enregistrer directement. (Uniquement compatible avec la copie provenant du DD interne)
- *2 Enregistré avec des dispositifs compatibles avec le format AVCHD (caméscope Panasonic, etc.). Il pourrait être impossible de lire en fonction du dispositif.
- *3 Il ne peut pas être lu directement à partir du DD USB ou de la clé USB. La lecture n'est possible qu'en le copiant sur le DD interne. (⇒ 54)
- *4 Enregistré avec des dispositifs compatibles avec le format SD-Vidéo (caméscope Panasonic, etc.). La lecture est possible uniquement après la copie sur le DD. (⇒ 55)
- *5 Y compris DVD-R, DVD-R DL, DVD-RW, +R et +R DL finalisés.



- Le producteur du disque peut contrôler la manière dont le disque est lu. Ce qui fait que vous ne pourrez pas toujours contrôler la lecture comme décrit dans ce mode d'emploi. Lisez attentivement les instructions du disque.
- Avec certains états d'enregistrement et structures de dossier, l'ordre de lecture peut varier ou la lecture peut être impossible.

Informations sur le disque dur et le support

A propos de l'extension des fichiers

MP4:	“.MP4”	“.mp4”	“.MOV”	“.mov”		
MPEG2:	“.MPG”	“.mpg”	“.MPEG”	“.mpeg”	“.M2TS”	“.m2ts”
	“.MTS”	“.mts”	“.TS”	“.ts”		
Xvid:	“.AVI”	“.avi”				
Fichiers du texte de sous-titrage :	“.SRT”	“.srt”	“.SUB”	“.sub”	“.TXT”	“.txt”
MKV:	“.MKV”	“.mkv”				
Fichiers du texte de sous-titrage :	“.SRT”	“.srt”	“.SSA”	“.ssa”	“.ASS”	“.ass”
	“.SUB”	“.sub”	“.TXT”	“.txt”		
JPEG:	“.JPG”	“.jpg”				
MPO:	“.MPO”	“.mpo”				
MP3:	“.MP3”	“.mp3”				



- Le fichier vidéo et les fichiers du texte de sous-titrage se trouvent dans le même dossier, et les noms de fichiers sont identiques, sauf pour les extensions de fichier.
- Certains fichiers peuvent être impossibles à lire même s'ils possèdent ces extensions.

Remarques

Notes concernant un DD externe (DD USB)

Vous pouvez utiliser un DD externe des deux manières suivantes. (Un seul DD ne peut pas gérer ces deux manières simultanément.)

• Pour des titres enregistrés

Déplacement des titres d'un DD interne vers un DD USB pour conserver de l'espace libre dans le DD interne.

- Le DD USB doit d'abord être enregistré sur cet appareil. (⇒ 61)

• Pour des fichiers de données

Lecture de MP4, JPEG, MP3, etc. (fichiers de données) sur un DD USB avec cet appareil.

- Le DD USB peut être formaté en FAT12, FAT16, FAT32 et en NTFS.
- Un DD USB de plus de 2 To n'est pas utilisable.



- Cet appareil prend en charge l'USB 2.0 à Haut Débit.
- Même si cet appareil est capable d'utiliser les dispositifs USB 3.0 aussi bien que les dispositifs USB 2.0, dans certains cas les dispositifs USB 3.0 ne peuvent pas être utilisés à cause de la forme différente de leur connecteur, d'une valeur plus élevée du courant nominal, etc. (L'utilisation des dispositifs USB 2.0 est conseillée.)
- Cet appareil ne reconnaît pas les DD USB autres que ceux dont la taille des secteurs est de 512 octets. (Pour plus de détails, consultez le revendeur de votre DD USB.)
- Cet appareil ne garantit pas la connexion avec tous les dispositifs USB.

Remarques sur le disque

• Disque enregistré sur un enregistreur, un ordinateur, etc.

- Il peut être nécessaire de finaliser le disque, de créer un Top Menu ou de fermer la session sur l'équipement utilisé pour l'enregistrement, pour lire sur cet appareil.

• Disques ne pouvant pas être lus

- Les DVD-RAM qui ne peuvent pas être retirés de leur cartouche
- DVD-RAM
- HD DVD
- CD-ROM, CD Photo, PD, etc.
- DVD-Audio
- Les CD Super Vidéo, CD Super Audio, CD Vidéo



- Le fonctionnement et la qualité du son des CD qui ne sont pas conformes aux caractéristiques CD-DA (contrôle de copie des CD, etc.) ne peuvent pas être garantis.

Remarques sur les cartes SD

• Carte SD compatible

- Carte mémoire SD
(de 8 Mo à 2 Go, formats FAT12 et FAT16)
- Carte mémoire SDHC
(de 4 Go à 32 Go, format FAT32)
- Carte mémoire SDXC
(48 Go, 64 Go, format exFAT)

• Utilisation de carte miniSD ou microSD

Les cartes de type mini et micro peuvent également être utilisées mais elles doivent l'être avec un adaptateur de cartes (en option).

Pour formater une carte SD

Reportez-vous à la section "Formatez la Carte SD". (⇒ 60)



- La mémoire réellement utilisable est légèrement inférieure à la capacité de la carte.
- Si la carte SD est formatée par un autre appareil, la durée nécessaire pour l'enregistrement pourrait être rallongée ou bien la carte pourrait ne plus pouvoir être utilisée par cet appareil. Dans ce cas, formatez la carte à l'aide de cet appareil.
- Les cartes mémoire SDHC et SDXC peuvent être utilisées par un appareil compatible avec les cartes appropriées. (Les cartes mémoire SDHC peuvent également être utilisées par un équipement compatible avec les cartes mémoire SDXC)

Remarques sur les clés USB

Les clés USB prennent en charge les systèmes de fichiers FAT12, FAT16, FAT32 et NTFS.



- Une clé USB de plus de 2 To n'est pas utilisable.
- Cet appareil prend en charge l'USB 2.0 à Haut Débit.
- Cet appareil ne garantit pas la connexion avec tous les dispositifs USB.

Manipulation du support

- Ne touchez pas la surface enregistrée des disques ou celle de la borne des cartes SD.

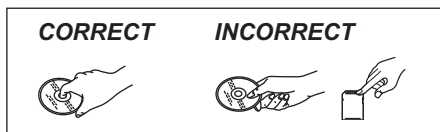

- S'il y a de la saleté ou de la condensation sur le disque, essuyez à l'aide d'un chiffon humide puis à l'aide d'un chiffon sec.

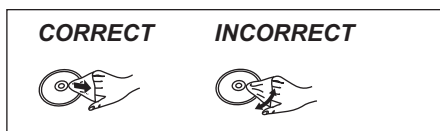

- Ne collez pas d'étiquettes ou d'autocollants sur les disques.
- N'utilisez pas de sprays nettoyants pour disque, de benzine, de diluant, de liquide de protection contre l'électricité statique ou n'importe quel autre solvant.
- N'utilisez pas de stylos à bille ou d'autres types de stylos à pointe dure pour écrire sur la face du disque prévue à cet effet.
- Évitez de laisser tomber les disques, de les empiler ou de les soumettre à des chocs.
- Ne posez pas d'objets sur les disques.
- N'utilisez pas les disques suivants:
 - Des disques avec des parties adhésives exposées provenant d'autocollants ou d'étiquettes retirés (disques de location, etc.).
 - Disques très gondolés ou fissurés.
 - Des disques de formes irrégulières.

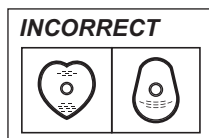

- N'exposez pas les contacts électriques de la carte SD à l'eau, à la saleté ou à d'autres substances inhabituelles.
- Ne laissez pas les disques dans les endroits suivants:
 - Dans des endroits chauds, comme directement sous les rayons du soleil.
 - Dans des endroits très poussiéreux ou très humides.
 - Dans des endroits soumis à des différences de température importantes selon les heures (cela peut provoquer de la condensation).
 - En présence d'électricité statique ou d'ondes électromagnétiques.

Entretien de l'appareil

Manipuler avec soin le DD/DD USB

- **Le DD est un support de haute précision**
Le DD est un instrument d'enregistrement de haute précision et il peut facilement être endommagé. C'est pourquoi vous devez être attentif aux points suivants lorsque l'appareil est allumé, spécialement durant une opération, autrement le DD et le contenu enregistré pourraient s'endommager :
 - Ne soumettez pas l'appareil à des chocs ou à des vibrations.
 - Ne débranchez pas le cordon d'alimentation secteur de la prise secteur.
 Cet appareil ne peut pas effectuer les sauvegardes des titres du DD sur un support. Vous devez faire très attention en manipulant l'appareil et en éditant le titre.
- **Si le DD ou le DD USB est endommagé, le contenu enregistré ne pourra pas être récupéré.**

Précautions d'installation

- **Placez l'appareil sur une surface plane et non sujette à des vibrations ou chocs.**
- **Ne placez pas l'appareil sur un objet générant de la chaleur comme par exemple un décodeur TV (STB), etc.**
- **Placez-le dans un endroit sans condensation. Conditions dans lesquelles la condensation peut se produire**
 - Lorsqu'il y a un changement extrême de température (ex., lorsqu'il est exposé à un climatiseur ou lorsqu'il est refroidi directement par de l'air froid).
 - Lorsque la pièce est chargée d'humidité ou de vapeur d'eau.
 Dans une telle situation, **sans mettre l'appareil sous tension**, laissez l'appareil s'adapter à la température ambiante et attendez 2–3 heures que la condensation ait disparu.
- **Une panne peut se produire si de la fumée de cigarette ou de l'insecticide, etc. pénètre dans l'appareil.**

Si vous déplacez l'appareil

Avant de déplacer l'appareil, assurez-vous que son plateau à disque est vide.

- 1 Passez l'appareil en mode veille. (Attendez que "BYE" disparaisse de l'afficheur.)
- 2 Débranchez le cordon d'alimentation secteur de la prise secteur.
- 3 Déplacez l'appareil uniquement si celui-ci est complètement arrêté (environ 3 minutes) afin d'éviter les vibrations et les chocs. (Une fois l'appareil passé en mode veille, le DD continue de fonctionner pendant une courte durée.)

Nettoyage

- **Cet appareil**
 - Nettoyez avec un chiffon doux et sec.
 - N'utilisez jamais d'alcool, de diluant pour peinture ni de benzine pour nettoyer cet appareil.
 - Avant d'utiliser un chiffon traité chimiquement, lisez attentivement les instructions livrées avec le chiffon.
- **La lentille de cet appareil**
Utilisez le **Nettoyeur de lentille** (en option) pour nettoyer la lentille de l'appareil.

Nettoyeur pour lentille : RP-CL720AE

- Ce nettoyeur de lentille peut ne pas être disponible à la vente dans tous les pays, par exemple il n'est pas disponible en Allemagne, veuillez consulter votre revendeur Panasonic pour être renseigné.

Lors d'une demande de réparation pour cet appareil

L'enregistrement du DD USB peut être annulé par le processus de réparation de cet appareil.

Vous pouvez utiliser de nouveau le DD USB en le réenregistrant, mais tout le contenu déjà enregistré sur le DD USB sera perdu. Dans ce cas, le contenu enregistré (données) ne peut pas être récupéré.

Pour mettre au rebut ou donner cet appareil

Cet appareil peut contenir des informations privées. Avant de déposer ou de donner cet appareil, effectuez ce qui suit pour supprimer les données, y compris les informations personnelles ou secrètes :

- Formatez le DD (⇒ 66, 71)
- Effectuez "Réglages d'usine" (⇒ 66, 79)

Guide de référence des commandes

Les instructions pour l'utilisation font en général référence aux commandes de la télécommande.

Télécommande

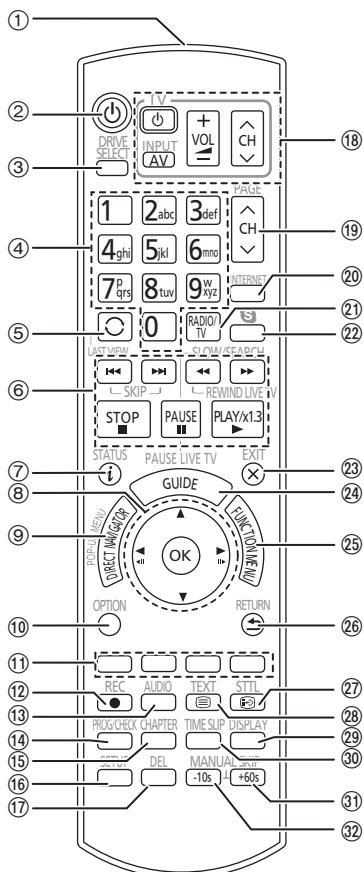

- ① Transmet le signal de la télécommande
 - Pointez-la vers le capteur de signal de la télécommande de cet appareil. (⇒ 12)
- ② Met l'appareil allumé en mode veille et vice versa
- ③ Sélectionne le lecteur (DD, BD, SD ou USB)
- ④ Sélectionne les chaînes et les numéros de titre, etc./Entre les numéros et les caractères
- ⑤ Passe sur la chaîne précédemment regardée (⇒ 22)
- ⑥ Fonctions basiques d'enregistrement et de lecture, REWIND LIVE TV/PAUSE LIVE TV (⇒ 24)
- ⑦ Affiche les informations (⇒ 23, 33, 37)
- ⑧ Sélection/OK, image par image (⇒ 37)

- ⑨ Affiche le DIRECT NAVIGATOR, Top Menu, Menu Pop-up (⇒ 32)
- ⑩ Affiche le menu OPTION (⇒ 41, 48, 53)
- ⑪ Boutons de couleur (À utiliser conformément aux instructions sur l'écran.)
- ⑫ Démarre l'enregistrement (⇒ 26)
- ⑬ Sélectionne une source audio (⇒ 24, 38)
- ⑭ Affiche l'écran Enregistrement différé (⇒ 29)
- ⑮ Crée un chapitre (⇒ 38)
- ⑯ Affiche le menu Configuration (⇒ 66)
- ⑰ Supprime les titres enregistrés, les programmes différés, les photos ou la musique non désirés (⇒ 40)
- ⑱ Touches de commande du téléviseur (⇒ 17)
- ⑲ Sélectionne la chaîne (⇒ 22)/Change les pages de l'écran du DIRECT NAVIGATOR etc.
- ⑳ Affiche l'écran VIERA Connect (⇒ 59)
- ㉑ Permute vers la liste des stations de radio (⇒ 22)
- ㉒ Démarre une communication vidéo (⇒ 59)
- ㉓ Sort de l'écran de menu
- ㉔ Affiche l'écran TV Guide (⇒ 23)
- ㉕ Affiche l'écran FUNCTION MENU (⇒ 21)
- ㉖ Retour à l'écran précédent
- ㉗ Affiche le sous-titrage (⇒ 24, 38)
- ㉘ Affiche le Télétexte (⇒ 24)
- ㉙ Affiche le Menu de lecture (⇒ 64)
- ㉚ Sautte la partie correspondant à la durée spécifiée (⇒ 38)
- ㉛ Avance d'environ 1 minute (⇒ 38)
- ㉜ Revient environ 10 secondes en arrière (⇒ 38)

Introduisez les piles

Insérez les piles de façon à ce que leurs pôles (+ et -) correspondent à ceux de la télécommande.

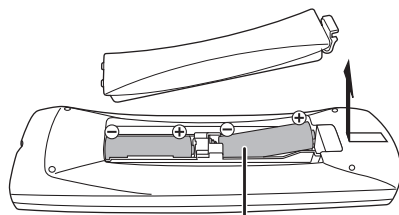

R6/LR6, AA

(Piles alcalines ou au manganèse)

Guide de référence des commandes

Appareil principal

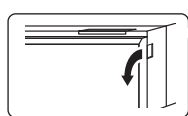

Tirez pour ouvrir le panneau avant.

- ① **Commutateur veille/marche (⏻/⏻)**
Appuyez sur cet interrupteur pour faire passer l'appareil du mode veille au mode marche et vice versa. En mode veille, l'appareil continue de consommer une petite quantité de courant.
- ② Ouverture/fermeture du plateau à disque

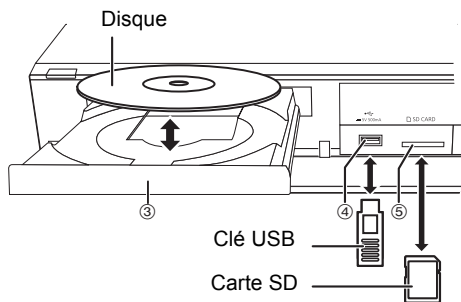

- ③ Plateau à disque
- ④ Port USB
- ⑤ Logement de la carte SD
 - Lorsque vous retirez la carte SD, appuyez au centre de la carte et tirez-la pour la faire sortir.



- Pendant l'écriture/lecture d'un support, ne mettez pas l'appareil en mode veille et ne retirez pas le support. De telles actions peuvent causer la perte du contenu du support.
- Lorsque vous introduisez le support, assurez-vous que le bon côté est dirigé vers le haut.

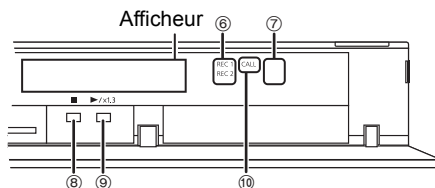

- ⑥ Indicateur d'enregistrement
 - L'indicateur s'allume pendant l'enregistrement.
 - L'indicateur clignotera pendant que l'enregistrement est en pause et avant que l'enregistrement démarre.
- ⑦ Capteur du signal de la télécommande
 - Angle : Environ 20° vers le haut et le bas, 30° vers la gauche et la droite
 - Distance : Jusqu'à environ 7 m devant l'appareil
- ⑧ Stop
- ⑨ Démarrage de la lecture
- ⑩ LED D'APPEL
 - La LED s'allume lorsque cet appareil reçoit un appel etc. pour une communication vidéo. (⇒ 59)

Afficheur

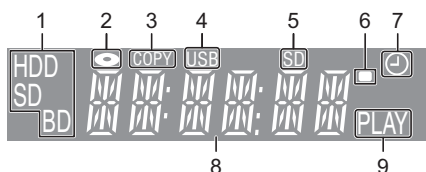

- 1 Indicateur du lecteur (DD, BD ou SD)
- 2 Indicateur de disque
- 3 Indicateur de copie
- 4 Indicateur du port USB
- 5 Indicateur du logement de la carte SD
- 6 Indicateur du signal de la télécommande
- 7 Indicateur de l'enregistrement différé
 - Cet indicateur s'allume si la mise en veille de l'enregistrement différé est activée.
- 8 Indicateur de la partie principale de l'afficheur
 - Heure actuelle
 - Compteur de lecture
 - Différents messages (⇒ 89)
- 9 Indicateur de lecture

Raccordement

Raccordement de base

Il est possible de visionner des programmes en 3D si cet appareil est raccordé à un téléviseur compatible 3D.

- Avant d'effectuer les raccordements, éteignez tous les appareils et lisez les modes d'emploi appropriés.

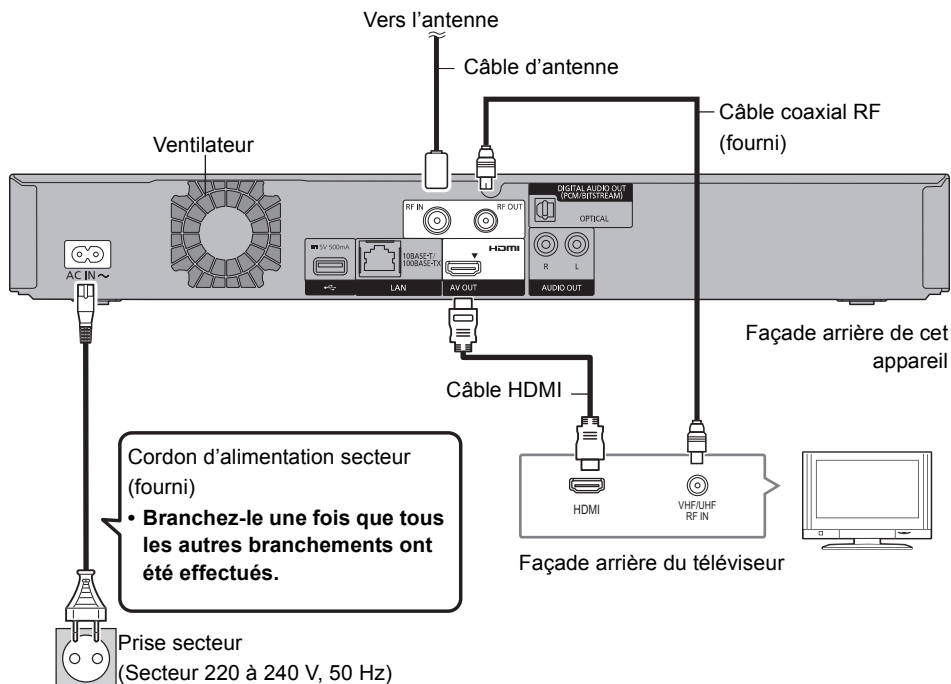

Pour raccorder et enregistrer le DD USB (en option)

Reportez-vous à la section "Enregistrement du DD externe (DD USB)". (⇒ 61)

Pour raccorder la caméra de communication (en option)

Reportez-vous à la section "VIERA Connect (Pour profiter du Service Internet)". (⇒ 59)

À propos du câble HDMI

Utilisez des câbles HDMI Haut Débit. Les câbles non conformes HDMI ne peuvent pas être utilisés. Nous vous conseillons d'utiliser un câble HDMI de Panasonic.

Pour reproduire un signal 1080p, veuillez utiliser des câbles HDMI d'une longueur de 5,0 mètres ou moins.

Raccordement

Lorsque vous ne comptez pas vous servir de l'appareil pendant un certain temps

Pour économiser de l'énergie, débranchez-le de la prise secteur. Cet appareil consomme une petite quantité d'énergie, même lorsque l'appareil est en mode veille.

[environ 0,2 W ("Démarrage rapide" n'est pas activé et "RF OUT (Signal Aérien)" est sur "Non")]



- Cet appareil ne peut pas être raccordé à un téléviseur qui ne possède pas de prise HDMI.
- Gardez les câbles coaxiaux RF aussi loin que possible des autres câbles.
- La connexion HDMI prend en charge la fonction VIERA Link "HDAVI Control" (⇒ 63).
- Vous ne pouvez pas connecter cet appareil à des dispositifs DVI qui sont incompatibles avec l'HDPC. En fonction du dispositif, les images pourraient ne pas s'afficher convenablement ou ne pas apparaître du tout lorsqu'il est connecté à un câble de commutation DVI/HDMI. (Le son ne peut être reproduit.)
- Si vous raccordez un téléviseur uniquement compatible avec une sortie audio à 2 canaux, le son à 3 canaux ou plus sera réduit en stéréo (ou "downmixé") et reproduit sur 2 canaux, même si la connexion s'opère par câble HDMI. (Certains disques ne peuvent pas être "downmixés".)

Connexions Amplificateur/récepteur

Prise HDMI

Il est possible de visionner des programmes en 3D si cet appareil est raccordé à un amplificateur/récepteur compatible 3D ainsi qu'à un téléviseur compatible 3D.

- Il est possible que vous ne soyez pas en mesure de visionner des programmes en 3D avec ce raccordement si votre amplificateur/récepteur n'est pas compatible 3D.

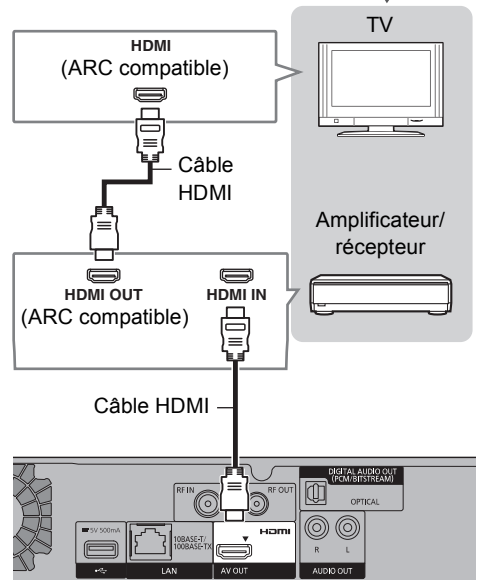

- La fonction VIERA Link est possible en raccordant un téléviseur ou un amplificateur/récepteur compatible avec VIERA Link.
- Pour utiliser un téléviseur ou un amplificateur/récepteur qui ne possède pas l'inscription "ARC compatible" sur la prise HDMI, il est nécessaire de raccorder le téléviseur et l'amplificateur/récepteur à l'aide d'un câble audio numérique pour bénéficier du son du téléviseur sur l'amplificateur/récepteur.

■ Amplificateur/récepteur non compatible avec la 3D

Il est possible de visionner des programmes en 3D si cet appareil est raccordé à un téléviseur compatible 3D.

- Ce raccordement ne prend en charge que 5.1 canaux au maximum.

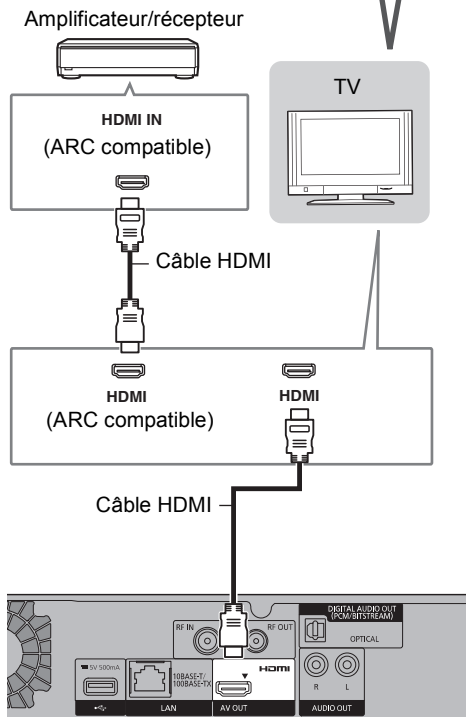

- La fonction VIERA Link est possible en raccordant un téléviseur ou un amplificateur/récepteur compatible avec VIERA Link.
- Pour utiliser un téléviseur ou un amplificateur/récepteur qui ne possède pas l'inscription "ARC compatible" sur la prise HDMI, il est nécessaire de raccorder le téléviseur et l'amplificateur/récepteur à l'aide d'un câble audio numérique pour bénéficier du son du téléviseur sur l'amplificateur/récepteur.

Prise DIGITAL AUDIO OUT

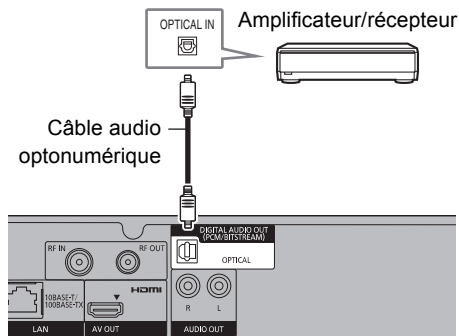

- Si vous ne désirez pas que le son soit retransmis par le téléviseur, paramétrez la "Sortie audio HDMI" sur "Non" (⇒ 66, 75).

Prise AUDIO OUT

- Respectez les codes de couleurs des connecteurs lors du raccordement.

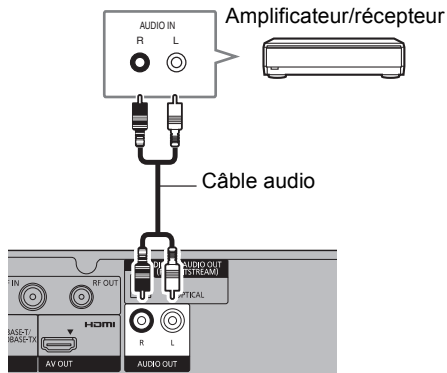

Raccordement

Raccordement au réseau

Lorsque cet appareil est connecté au réseau, vous pouvez bénéficier des fonctions réseau (fonction DLNA, VIERA Connect, Enregistrement à distance, etc.).

Pour de plus amples détails sur la méthode de raccordement, consultez les instructions fournies avec l'équipement connecté.

Après que vous ayez effectué la connexion du câble réseau/réseau local sans fil, la configuration du réseau est nécessaire. (⇒ 19, Réglage facile du réseau)

■ Précautions à prendre avec le raccordement au réseau local (LAN) sans fil

Les limitations suivantes sont appliquées à l'utilisation de cet appareil. Vous devez connaître ces limites avant d'utiliser cet appareil.

Panasonic décline toute responsabilité en cas de dommage accidentel dû au non respect de ces limites ou aux conditions d'utilisation ou d'inactivité de cet appareil.

- **Des données transmises et reçues par ondes radio peuvent être interceptées et contrôlées.**
- **Cet appareil contient des composants électroniques fragiles.**

Veillez utiliser cet appareil pour l'usage pour lequel il a été prévu et suivez les points suivants:

- N'exposez pas cet appareil à des températures élevées ou aux rayons directs du soleil.
- Ne pliez pas et ne soumettez pas cet appareil à des chocs importants.
- Gardez cet appareil à l'abri de l'humidité.
- Ne démontez pas ou ne modifiez d'aucune manière cet appareil.

Raccordement du câble du réseau local (LAN)

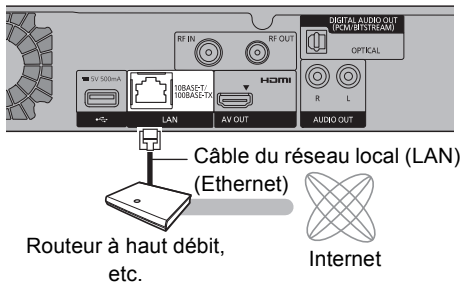

- Utilisez des câbles LAN droits de catégorie 5 ou supérieure (STP) pour connecter les appareils périphériques.
- L'introduction d'un tout autre câble que le câble LAN dans la prise LAN peut endommager l'appareil.

Raccordement du réseau local (LAN) sans fil

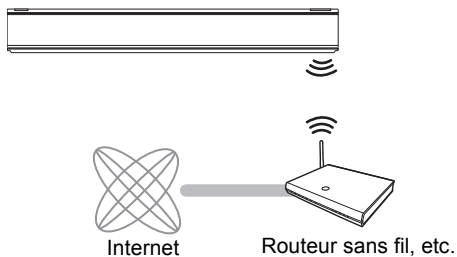

- Pour avoir des informations à jour sur la compatibilité de votre routeur sans fil, visitez le site <http://panasonic.jp/support/global/cs/> (Ce site est uniquement en anglais.)
- L'appareil n'est pas compatible avec les réseaux locaux publics sans fil.

Réglages

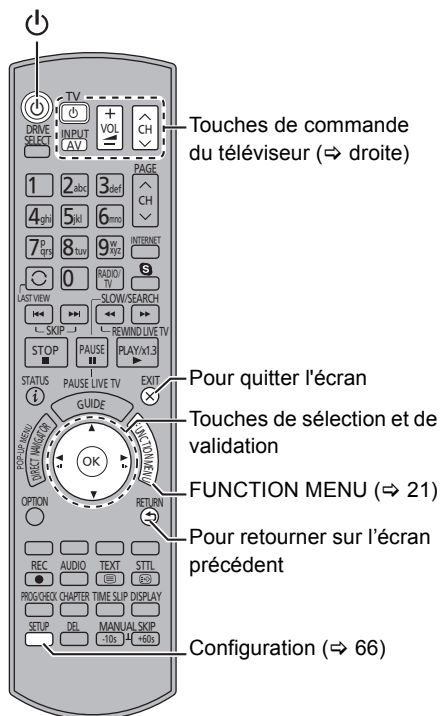

Touches de commande du téléviseur

Le téléviseur peut être actionné par les touches de commande du téléviseur de la télécommande.

- Effectuez le réglage si vous ne pouvez pas actionner le téléviseur à l'aide des touches de commande du téléviseur.

Tout en appuyant sur [TV], saisissez le code à l'aide des touches numériques.

Fabricant et code correspondant

Marque	Code	Marque	Code
Panasonic	01/02/03/04	NEC	36
AIWA	35	NOBLEX	33
AKAI	27/30	NOKIA	25/26/27/60/61
BEKO	05/71/72/73/74	NORDMENDE	10
BENQ	58/59	OLEVIA	45
BRANDT	10/15	ONWA	30/39/70
BUSH	05	ORION	05
CENTREX	66	PEONY	49/69
CURTIS	05	PHILCO	41/48/64
DAEWOO	64/65	PHILIPS	05/06/46
DESMET	05	PHONOLA	05
DUAL	05	PIONEER	37/38
ELEMIS	05	PROVIEW	52
FERGUSON	10/34	PYE	05
FINLUX	61	RADIOLA	05
FISHER	21	SABA	10
FUJITSU	53	SALORA	26
FUNAI	63/67	SAMSUNG	32/42/43/65/68
GOLDSTAR	05/50/51	SANSUI	05
GOODMANS	05	SANYO	21/54/55/56
GRADIENTE	36	SCHNEIDER	05/29/30
GRUNDIG	09	SEG	05/69/75/76/77/78
HITACHI	05/22/23/40/41	SELECO	05/25
IRRADIO	30	SHARP	18
ITT	25	SIEMENS	09
JVC	17/30/39/70	SINUDYNE	05
KDS	52	SONY	08
KOLIN	45	TCL	31/33/66/67/69
KONKA	62	TELEFUNKEN	10/11/12/13/14
LG	05/50/51	TEVION	52
MAG	52	THOMSON	10/15/44
METZ	05/28/79	TOSHIBA	16/57
MITSUBISHI	05/19/20/47	WHITE WESTINGHOUSE	05
MIVAR	24	YAMAHA	18/41

- Si la marque de votre téléviseur n'est pas répertoriée ou si son numéro de code n'est pas valable, cette télécommande n'est pas compatible avec votre téléviseur.



- S'il y a plusieurs codes fournis pour votre téléviseur, essayez-les successivement jusqu'à trouver celui qui permet de commander correctement le téléviseur.

Réglages

Réglage facile

- 1 Allumez le téléviseur, puis sélectionnez l'entrée AV correspondant au connecteur de cet appareil.
- 2 Appuyez sur [⏻] sur la télécommande ou [⏻/|] sur cet appareil.
 - La Configuration Facile démarrera lors de la première mise sous tension.
- 3 Suivez les instructions à l'écran et effectuez la configuration.
- 4 Saisissez le nouveau code PIN du contrôle parental.

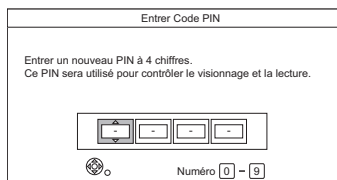

- 1 Saisissez les 4 chiffres du nouveau code PIN à l'aide des touches numériques.
 - **Notez le code PIN que vous avez défini pour ne pas l'oublier.**

- 2 Appuyez sur [OK].
 - Lorsque l'écran 'Chargement à partir du TV' apparaît, les informations de configuration sur le téléviseur sont acquises par cet appareil. (⇒ 63)

Configuration automatique démarre.
(Cette opération peut prendre un certain temps.)
ex.,

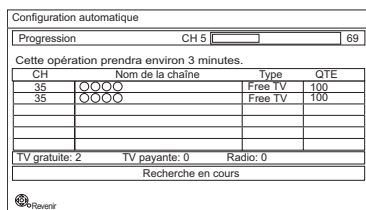

Une fois le réglage terminé, l'horloge se réglera automatiquement.

- Si l'écran de configuration de l'horloge apparaît, réglez l'heure manuellement (⇒ 78, Date et heure).

- 5 Réglez "Démarrage rapide" sur "Oui", "Non" ou "Réglage de l'heure pour Démarrage rapide", puis appuyez sur [OK].

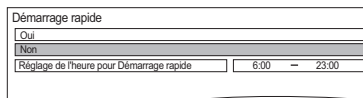

- **Oui**
Il est possible de démarrer rapidement à partir du mode veille.
- **Non**
La consommation d'énergie en mode veille est minimisée. (⇒ 93)
Toutefois, la durée de démarrage à partir du mode veille sera plus longue.
- **Réglage de l'heure pour Démarrage rapide**
"Démarrage rapide" s'active lorsque l'heure définie arrive. (Si l'horloge n'a pas été réglée, cette fonction ne s'active pas toutes les heures.)

- 6 Si l'écran de configuration du format TV apparaît :
Sélectionnez l'élément correspondant au type de téléviseur raccordé.
Pour plus de détails, consultez "Aspect TV". (⇒ 74)

Lorsque "Le Réglage facile est terminé." apparaît, le Réglage facile est terminée.

- Sélectionnez "Oui" pour procéder à la "Réglage facile du réseau". (⇒ 19)
- Sélectionnez "Non" pour terminer la Réglage facile.

Pour arrêter la procédure en cours

Appuyez sur [RETURN ⊞].

Pour redémarrer la configuration

- 1 Appuyez sur [SETUP]. (⇒ 17)
- 2 Sélectionnez "Configuration automatique" dans "Réglage Canaux DVB", puis appuyez sur [OK].
- 3 Sélectionnez "Oui", puis appuyez sur [OK].

Pour vérifier si les chaînes ont été réglées correctement

Reportez-vous à la section "Utilisation Liste des Chaînes". (⇒ 22)

Pour changer le code PIN du contrôle parental

Reportez-vous à la section "Entrer code PIN". (⇒ 78)



- Si la syntonisation est annulée à mi-course, il pourrait être impossible de recevoir les chaînes. Redémarrez de nouveau la configuration.

Réglage facile du réseau

Après avoir effectué la "Réglage facile", vous pouvez poursuivre avec la "Réglage facile du réseau".

- 1 Sélectionnez "Câblé" ou "Sans fil", puis appuyez sur [OK].

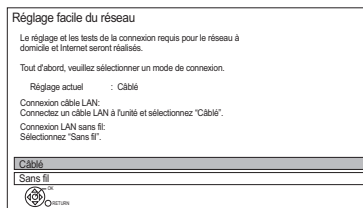

- 2 Suivez les instructions à l'écran et effectuez les vérifications et configurations suivantes.

Connexion "Câblé":

- vérif. connex. réseau domestique
- Fonction Réseau domestique
- Fonction Enregistrement à distance
- Test connexion Internet

Connexion "Sans fil":

- Avant de commencer la configuration de la connexion sans fil procurez-vous votre Nom de réseau (SSID).

Un SSID (Service Set IDentification) est le nom utilisé par le réseau local (LAN) sans fil pour identifier un réseau particulier. La transmission est possible si le SSID correspond aux deux dispositifs.

- Réglages sans fil
- vérif. connex. réseau domestique
- Fonction Réseau domestique
- Fonction Enregistrement à distance
- Test connexion Internet

- 3 Lorsque "Le Réglage facile du réseau est terminé." apparaît. Appuyez sur [OK].

Réglages

Méthode de connexion au point d'accès sans fil

Rechercher un réseau sans fil:

- 1 Sélectionnez "Rechercher un réseau sans fil", puis appuyez sur [OK].
 - 2 Les réseaux locaux sans fil disponibles s'afficheront. Sélectionnez votre nom de réseau et appuyez sur [OK].
 - Si votre nom de réseau n'est pas affiché, cherchez de nouveau en appuyant sur la touche rouge de la télécommande.
 - Un SSID masqué ne s'affichera pas. Entrez-le manuellement en utilisant "Réglages sans fil". (⇒ 66, 75)
- Si votre réseau sans fil est crypté, l'écran de saisie de la clé de cryptage s'affichera. Saisissez la clé de cryptage de votre réseau.

WPS (Bouton PUSH):

Si votre routeur sans fil prend en charge le WPS (Bouton PUSH), vous pouvez facilement effectuer les réglages en appuyant sur la touche WPS. WPS (Wi-Fi Protected Setup™) est une norme qui facilite la configuration liée à la connexion et à la sécurité des dispositifs de réseau locaux (LAN) sans fil.

- 1 Sélectionnez "WPS (Bouton PUSH)", puis appuyez sur [OK].
- 2 Appuyez sur la touche WPS ou sur la touche correspondante du routeur sans fil jusqu'à ce que le voyant commence à clignoter.

ex.,

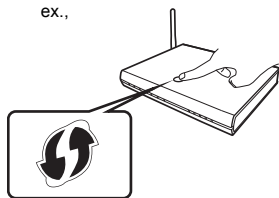

- Un routeur sans fil compatible Wi-Fi Protected Setup™ peut avoir le symbole illustré ici.
 - Pour plus de détails, consultez le mode d'emploi du routeur sans fil.
- 3 Appuyez sur [OK].

Si vous rencontrez des problèmes

Reportez-vous à la section "Si vous rencontrez des problèmes avec Réglage facile du réseau". (⇒ 91)

Pour redémarrer la Réglage facile du réseau

- 1 Appuyez sur [SETUP]. (⇒ 17)
- 2 Sélectionnez "Réglage facile du réseau" dans "Réseau", puis appuyez sur [OK].

Pour recommencer les réglages individuellement

Si la "Réglage facile du réseau" ne fonctionne pas correctement ou lorsque vous changez les paramètres individuellement, effectuez les étapes suivantes:

- 1 Appuyez sur [SETUP]. (⇒ 17)
- 2 Sélectionnez "Configuration Réseau" dans "Réseau", puis appuyez sur [OK].
- 3 Reportez-vous à la section "Configuration Réseau". (⇒ 75)

Contrôlez la sécurité avant d'utiliser la Fonction Réseau domestique

Si vous paramétrez la "Fonction Réseau domestique" sur "Oui", tous les dispositifs connectés sur le même réseau peuvent accéder à cet appareil. Assurez-vous que le routeur de votre réseau domestique possède le système de sécurité adéquat pour éviter les accès non autorisés.



- Consultez le mode d'emploi du concentrateur (hub) ou du routeur.
- Si vous paramétrez "Fonction Réseau domestique" ou "Fonction Enregistrement à distance" sur "Oui", le paramètre du "Démarrage rapide" se fixe sur "Oui".
- N'utilisez pas cet appareil pour vous connecter à un réseau sans fil pour lequel vous ne possédez pas de droits d'utilisation. Pendant la recherche automatique des réseaux sans fil, des réseaux sans fil (SSID) pour lesquels vous ne possédez pas de droits d'utilisation peuvent s'afficher; cependant, l'accès à ces réseaux peut être considéré comme illégal.
- Après avoir effectué les réglages du réseau sur cet appareil, les réglages (niveau de cryptage, etc.) du routeur sans fil pourraient changer. Si vous avez des problèmes pour mettre votre ordinateur en ligne, effectuez les réglages du réseau de votre ordinateur en fonction de ceux du routeur sans fil.
- Veuillez prendre note que la connexion à un réseau sans cryptage peut entraîner la vue du contenu de la communication par des tierces parties, ou la fuite de données et d'informations personnelles ou secrètes.

Écran FUNCTION MENU

Vous pouvez accéder facilement aux fonctions désirées, comme la lecture, l'enregistrement différé, la configuration de l'appareil etc. via le FUNCTION MENU.

1 Appuyez sur [FUNCTION MENU].

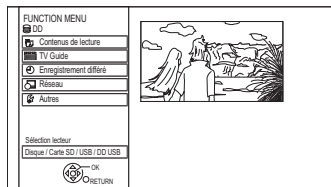

2 Sélectionnez l'élément, puis appuyez sur [OK].

ex.,

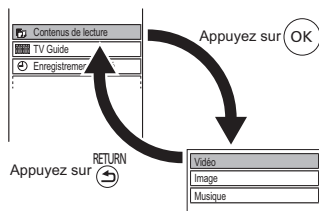

Liste du FUNCTION MENU

FUNCTION MENU

- Contenus de lecture
 - Vidéo (⇒ 32)
 - Vidéo (AVCHD) (⇒ 36)
 - Vidéo (MP4) (⇒ 35)
 - Image (⇒ 46)
 - Musique (⇒ 50)
 - Top Menu (⇒ 35)
 - Menu (⇒ 35)
- TV Guide (⇒ 23)
- Enregistrement différé (⇒ 29)
- Réseau
 - Réseau domestique (Client DLNA) (⇒ 57)
 - Réseau domestique (Rendu de medias) (⇒ 58)
 - Service réseau (⇒ 59)
 - Enregistrement à distance (⇒ 30)
- Autres
 - Listes de lecture (⇒ 35)
 - Copier Vidéo (AVCHD) (⇒ 54)
 - Copier Vidéo (MPEG2) (⇒ 55)
 - Copier Nouvelles Images (⇒ 49)
 - Gestion carte SD (⇒ 60)
 - Gestion données BD-Vidéo (⇒ 36)
 - Configuration (⇒ 66)
 - Vous pouvez changer la configuration de Réglage Canaux DVB, Audio, Affichage, Connexion, Réseau etc. sur l'appareil dans le menu Configuration.
- Sélection lecteur
 - DD
 - Blu-ray Disc / DVD
 - Carte SD
 - Périphérique USB
 - DD USB



- Les éléments à sélectionner changeront en fonction du type et de l'état du support.

Regarder des émissions

Les instructions pour l'utilisation font en général référence aux commandes de la télécommande. (⇒ 11)

Appuyez sur [CH ^ v] pour sélectionner la chaîne.

- Vous pouvez aussi sélectionner la chaîne avec les opérations suivantes.
 - En utilisant les touches numériques
 - Utilisation Liste des Chaînes (⇒ droite)
 - Utilisation du système TV Guide (⇒ 23)
 - Utilisation des informations de la chaîne (⇒ 23)

Pour passer sur la chaîne que vous avez précédemment regardé

Appuyez sur [LAST VIEW 

- Cette fonction marche uniquement avec les chaînes que vous avez regardé pendant plus de 10 secondes.

Pour passer sur les stations de radio ou sur toutes les chaînes

Appuyez sur [RADIO/TV].



- Lorsque vous regardez un programme en 3D, le sous-titrage et le TV guide, etc. pourraient ne pas s'afficher correctement en fonction de la configuration. (⇒ 39, Type de 3D, Type de sortie)

A propos du code PIN du contrôle parental

Si vous avez paramétré un niveau de classement (⇒ 69, Evaluation parentale), il peut vous être demandé d'entrer un code PIN. Dans ce cas, saisissez les 4 chiffres du code PIN à l'aide des touches numériques en suivant les instructions à l'écran.

- Vous pouvez modifier le code PIN en allant sur "Entrer code PIN". (⇒ 78)

Utilisation Liste des Chaînes

Vous pouvez choisir à partir de la liste des noms de chaîne.

1 Appuyez sur [OK].

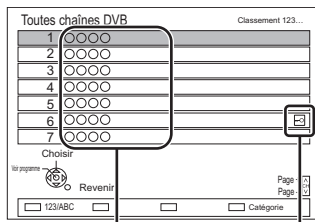

Noms des chaînes Chaîne cryptée

- Pour trier la chaîne, appuyez sur la touche rouge.
- Pour changer la catégorie, appuyez sur la touche bleue.

2 Sélectionnez le canal, puis appuyez sur [OK].

Pour éditer la Liste des Chaînes

Reportez-vous à la section "Liste des Chaînes". (⇒ 68)



- Les chaînes cryptées ne peuvent pas être regardées.

Utilisation du système TV Guide

- Appuyez sur [GUIDE].
L'écran du TV Guide apparaît.

TV Guide		Mar 01.01.2013 8:05		Catégorie: Toutes chaînes DVB	
8:00 - 9:45		SKINJ workman			
1	OOOO	8:00	8:30	9:00	10:30
1	OOOO	SKINJ workman	Pengun		WII
3	OOOO	Kalen	House dog		
3	OOOO	Vacation	Hunting		
4	OOOO	Pampas gras	News	Top run	
5	OOOO	News	Com Shopping	Area 51	
6	OOOO	Venus	Moon		
7	OOOO	Construction	Hippopotamus		
8	OOOO	Great river	Mr. Otter	Sledge	

- Sélectionnez le programme, puis appuyez sur [OK].
- Sélectionnez "Voir programme", puis appuyez sur [OK].

Page vers le haut/vers le bas

Appuyez sur [CH \wedge \vee].

Pour visionner une liste de programmes pour un autre jour

Appuyez sur la touche verte (Précédent) ou sur la touche jaune (Suivant).

Pour voir les informations du programme

Appuyez sur [STATUS $\text{\textcircled{i}}$].

Pour récupérer les données de programme pour les zones où les données n'ont pas été acquises

Sélectionnez la zone, puis appuyez sur [STATUS $\text{\textcircled{i}}$].

- Certains télédiffuseurs ne peuvent pas envoyer les données de programme. Vous ne pouvez pas récupérer les données de leur part.

Pour définir un enregistrement différé en utilisant le système TV Guide

Reportez-vous à la section "Enregistrement différé". (\Rightarrow 28)



- La sélection d'une chaîne s'effectue facilement en mettant en favoris les chaînes que vous regardez souvent. (\Rightarrow 68, Éditer les favoris)
- Si vous accédez au Rovi Guide via VIERA Connect, vous pouvez utiliser un TV Guide supplémentaire qui peut rechercher des programmes à l'aide de mots-clés et qui peut afficher des informations détaillées, etc. (A compter de mars 2013). (\Rightarrow 59)

Utilisation des informations de la chaîne

Pendant que vous regardez un programme Appuyez sur [STATUS $\text{\textcircled{i}}$].

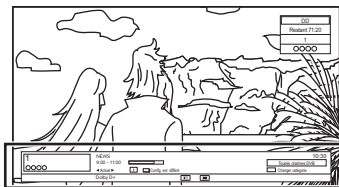

L'information de la chaîne apparaît.

ex.,

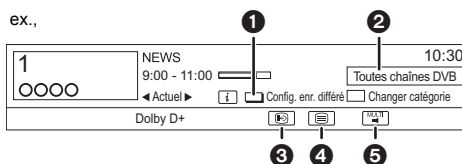

- Config. enr. différé (\Rightarrow 30)
- Catégorie en cours
- Sous-titres
- Télétexte
- Piste audio multiple

Pour afficher des informations détaillées

Appuyez de nouveau sur [STATUS $\text{\textcircled{i}}$].

Pour masquer l'écran des informations

Appuyez sur [EXIT \otimes].

Pour changer Catégorie

Appuyez sur la touche bleue.

Pour mémoriser vos chaînes favorites

- Appuyez sur [OPTION].
- Sélectionnez "Menu TV numérique", puis appuyez sur [OK].
- Sélectionnez "Éditer les favoris", puis appuyez sur [OK].
- Reportez-vous à la section "Éditer les favoris". (\Rightarrow 68)

Pour passer du programme actuel au programme suivant

Appuyez sur [◀, ▶].

Pour passer à une autre chaîne

Appuyez sur [▲, ▼], puis appuyez sur [OK].

Regarder des émissions

Opérations pendant que vous regardez une émission

Pour afficher le sous-titrage

Lorsque "Ⓜ" apparaît dans les informations de la chaîne (⇒ 23)

Appuyez sur [STTL Ⓜ].

- Appuyez de nouveau pour cacher le sous-titrage.

Changement d'audio

Appuyez sur [AUDIO].

- Appuyez sur [EXIT ⊗] pour quitter l'écran.

Pour afficher Télétexte

Lorsque "Ⓜ" apparaît dans les informations de la chaîne (⇒ 23)

1 Appuyez sur [TEXT Ⓜ].

2 Utilisez [▲, ▼, ◀, ▶], les touches numériques ou les touches de couleur, etc. en fonction des instructions à l'écran.



- Vous pouvez changer le mode d'affichage. (⇒ 66, 73, Télétexte).

Format

Vous pouvez changer le mode de l'écran.

Reportez-vous à la section "Changer le format de l'écran". (⇒ 81)

REWIND LIVE TV/PAUSE LIVE TV

Cet appareil sauvegarde temporairement sur le DD, le programme TV en direct que vous êtes en train de regarder à l'aide de son syntoniseur (tuner).

REWIND LIVE TV

Vous pouvez rembobiner le programme TV en direct jusqu'au point où la sauvegarde temporaire a démarré (jusqu'à 1 heure 30).

PAUSE LIVE TV

Vous pouvez mettre en pause un programme de télévision en direct et reprendre le visionnage au point d'interruption.

1 Pendant que vous regardez la télévision

REWIND LIVE TV:

Appuyez sur [SLOW/SEARCH ◀◀] pour remettre en arrière.

PAUSE LIVE TV:

Appuyez sur [PAUSE ||] pour mettre en pause.

- La durée maximale de la sauvegarde temporaire est de 1 heure 30.

2 Lorsque vous désirez reprendre:

Appuyez sur [PLAY/× 1.3 ▶].

- Vous pouvez lancer une recherche ou le Visionnage rapide, etc.
- Si la sauvegarde temporaire s'arrête (⇒ 25), la lecture sera effectuée jusqu'à cet endroit.

Affichage de l'information

Pendant la pause ou le rebobinage d'une émission:

Appuyez sur [STATUS ①].

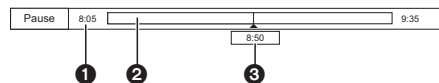

• Appuyez de nouveau sur [STATUS ①].

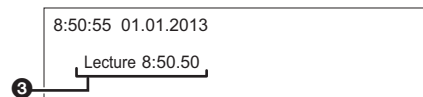

- ❶ Durée que vous pouvez rebobiner pour visionner le programme en direct.
- ❷ La durée temporairement sauvegardée sur le DD.
- ❸ Heure de la position de lecture en cours.

Pour arrêter REWIND LIVE TV ou PAUSE LIVE TV

- 1 Appuyez sur [STOP ■].
- 2 Sélectionnez "Oui", puis appuyez sur [OK].

Pour masquer l'affichage de l'information

Appuyez sur [EXIT ⊗].



- L'appareil ne peut pas rebobiner et lire à plus de 1 heure 30 de l'heure actuelle.
- La sauvegarde temporaire s'arrête dans les cas suivants:
 - Lorsqu'on passe à d'autres canaux ou d'autres écrans
 - Lorsque l'enregistrement du programme visionné a commencé
 - Lorsque deux enregistrements de programmes simultanés ont débuté
 - Lorsque vous effectuez une PAUSE LIVE TV ou REWIND LIVE TV pendant plus de 8 heures (cela peut varier en fonction de l'espace libre sur le disque dur.)
- Ces fonctions ne marchent pas dans les cas suivants:
 - L'horloge n'est pas réglée
 - Pendant l'enregistrement simultané de deux programmes
 - Pendant la copie
 - Lorsqu'on regarde un programme que l'on enregistre
 - Lorsqu'un programme radio est sélectionné
 - REWIND LIVE TV: Lorsque "REWIND LIVE TV" est paramétré sur "Non" (⇒ 71)
- PAUSE LIVE TV: Vous pouvez commander cet appareil à l'aide de la télécommande du téléviseur en utilisant la fonction VIERA Link (⇒ 63). Consultez le mode d'emploi du téléviseur.

Enregistrement des programmes télévisés

Les titres peuvent uniquement être enregistrés sur le DD interne et ne peuvent pas être copiés du DD interne vers un support autre que le DD USB.



- Cet appareil peut enregistrer deux programmes qui sont diffusés en même temps.

1 Sélectionnez la chaîne à enregistrer.

2 Appuyez sur [REC ●].

L'enregistrement démarre.

- "REC1" ou "REC2" s'allumera sur l'afficheur de l'appareil.

3 Sélectionnez "Arrêt automatique", puis appuyez sur [OK].

• Enregistrement immédiat (OTR)

L'enregistrement s'arrête automatiquement lorsque le programme s'achève.

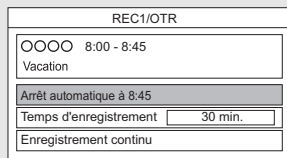

- Vous pouvez également sélectionner "Temps d'enregistrement" ou "Enregistrement continu". (⇒ droite)

Pour programmer la durée d'enregistrement

- 1 Sélectionnez "Temps d'enregistrement" ou "Enregistrement continu" à l'étape 3 (⇒ gauche).

Temps d'enregistrement:

Vous pouvez définir la durée de l'enregistrement de 30 minutes à 4 heures.

- Vous pouvez sélectionner la durée de l'enregistrement avec [◀, ▶].

Enregistrement continu:

L'enregistrement se poursuit jusqu'à ce que vous appuyez sur [STOP ■].

- 2 Appuyez sur [OK].



- Un enregistrement prendra fin si un enregistrement simultané est effectué et qu'un enregistrement différé démarre.
- Le Télétexte ne sera pas enregistré.
- Les contenus ou les supports suivants ne peuvent pas être lus pendant l'enregistrement.
 - BD-Vidéo 3D (lecture en 3D)
 - Fichier Xvid et MKV
 - Photo
 - DD USB (Pour des fichiers de données) et clé USB
- La copie ne peut pas être effectuée pendant l'enregistrement.
- Si "Veille auto. après enregistrement une touche" est paramétré sur "Oui" (⇒ 78), cet appareil passe sur le mode veille s'il n'est pas utilisé dans les 5 minutes qui suivent la fin de "Arrêt automatique" ou "Temps d'enregistrement".

Opération pendant l'enregistrement

Vérifier l'enregistrement du programme

Appuyez sur [STATUS ].

ex., Pendant l'enregistrement simultané de deux programmes

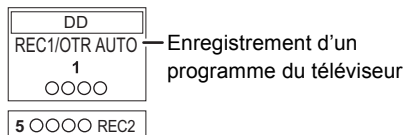

Enregistrement d'un programme non affiché sur le téléviseur

Pour arrêter l'enregistrement

Appuyez sur [STOP ].

En enregistrant un seul programme:

Si l'écran suivant apparaît

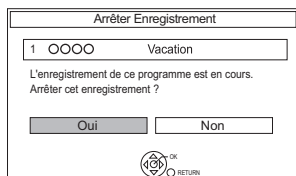

Sélectionnez "Oui", puis appuyez sur [OK].

En enregistrant deux programmes:

Si l'écran suivant apparaît

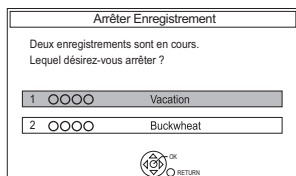

- 1 Sélectionnez le programme, puis appuyez sur [OK].
- 2 Sélectionnez "Oui", puis appuyez sur [OK].

Mettre l'enregistrement en pause

Après l'affichage du programme en cours d'enregistrement, appuyez sur [PAUSE ].

- Appuyer à nouveau pour relancer l'enregistrement.
(un titre n'est pas divisé en titres séparés).



- Le programme de l'enregistrement différé ne peut pas être mis en pause.

Pour enregistrer deux programmes simultanément

Pendant l'enregistrement, effectuez les étapes 1-3 de la page 26.



- La chaîne ne peut être permutée qu'entre les programmes en cours d'enregistrement.

Lecture et enregistrement simultanés

Vous pouvez visionner le titre en cours d'enregistrement à son commencement ou les titres déjà enregistrés sur le DD.

- 1 Appuyez sur [DIRECT NAVIGATOR].
 - Si l'écran du DIRECT NAVIGATOR de la musique s'affiche, appuyez sur la touche rouge puis sélectionnez "VIDÉO".

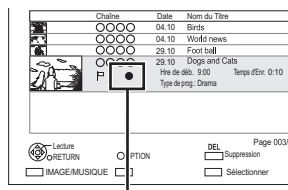

"●" est affiché sur le programme en cours d'enregistrement.

- 2 Sélectionnez le titre, puis appuyez sur [OK].

Programmation manuelle d'un enregistrement différé

1 Appuyez sur [PROG/CHECK].

2 Sélectionnez "Nouveau programme différé", puis appuyez sur [OK].

3 Sélectionnez et changez les éléments. (⇒ droite, Options de l'enregistrement différé)

4 Appuyez sur [OK].

Le programme différé est mémorisé.

Pour confirmer et éditer le programme différé

Reportez-vous à la section "Pour confirmer et éditer un programme différé". (⇒ 31)

Opération pendant l'enregistrement

Reportez-vous à la section "Opération pendant l'enregistrement". (⇒ 27)

Options de l'enregistrement différé

Sélectionnez et changez les éléments.

ex.,

Chaîne

- Vous pouvez sélectionner Catégorie à l'aide de la touche rouge.

Jour/Date

- Vous pouvez sélectionner "Date" ou "Hebdomadaire" en appuyant sur la touche verte.

Début/Fin

- Appuyez sur la touche [▲, ▼] et maintenez-la enfoncée pour modifier par incréments de 15-minutes.

Renouvellement automatique de l'enregistrement

(Uniquement pour les enregistrements différés quotidiens/hebdomadaires)

L'appareil enregistrera le nouveau programme par dessus l'ancien.

- 1 Sélectionnez "Renouveler".
- 2 Sélectionnez "OUI".

Nom du Titre

- 1 Sélectionnez "Nom du Titre", puis appuyez sur [OK].
- 2 Reportez-vous à la section "Saisie de texte". (⇒ 81)

Enregistrement différé

Enregistrement différé à partir des informations de la chaîne

Vous pouvez effectuer l'enregistrement différé du programme en cours ou du programme suivant.

- 1 Pendant que vous regardez un programme
Appuyez sur [STATUS ⓘ].

ex.,

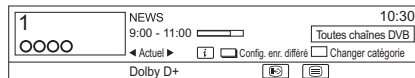

- 2 Affichage des informations de la chaîne d'un programme pour l'enregistrer.
 - Changez le programme avec [◀, ▶].
 - Changez la chaîne avec [▲, ▼].
- 3 Appuyez sur la touche jaune.
- 4 Allez à l'étape 3 de la page 29, "Programmation manuelle d'un enregistrement différé".

Enregistrement à distance à partir de l'extérieur

Vous pouvez définir un enregistrement à partir d'un téléphone mobile ou d'un ordinateur, etc. loin de votre domicile. (Vous devez vous enregistrer à un service pour utiliser cette fonction.)

Pour plus de détails, visitez le site web suivant.

<http://panasonic.jp/support/global/cs/>

(Ce site est uniquement en anglais.)

Préparation

- Raccordement au réseau (⇒ 16, 19)
- Réglages de la fonction Enregistrement à distance (⇒ 66, 76)



- Cet appareil sera toujours connecté à Internet si cette fonction est activée.
- Veuillez noter qu'une maintenance régulière ou une panne inattendue peut interrompre le service, que le contenu du service peut être modifié ou révoqué et que les écrans de menu des commandes peuvent être modifiés avec ou sans préavis.

Remarques sur l'enregistrement différé

- Vous pouvez entrer jusqu'à 32 programmes sur un mois à l'avance. (Chaque programme quotidien ou hebdomadaire est comptabilisé comme un seul programme.)
- Même si vous mettez l'appareil en mode veille pendant l'enregistrement différé, ce dernier se poursuit.
- Lorsque vous programmez des enregistrements différés successifs, la dernière 1 minute du programme précédent ne sera pas enregistrée.
- L'enregistrement différé ne démarrera pas pendant:
 - la copie d'une vidéo HD (AVCHD) à partir d'un dispositif USB ou d'une carte SD
 - la copie de photos/musique
 - le formatage
- Si "Mode clarté du son" est activé, l'enregistrement différé ne démarrera pas pendant la lecture d'un BD-Vidéo, DVD-Vidéo ou d'un CD musical. (⇒ 70)

Lecture des titres sur le DD



* "Pour des titres enregistrés" uniquement

- Appuyez sur [DRIVE SELECT] pour sélectionner "DD", puis appuyez sur [DIRECT NAVIGATOR].
 - Si l'écran du DIRECT NAVIGATOR de la photo ou de la musique s'affiche, appuyez sur la touche rouge puis sélectionnez "VIDÉO".

ex.,

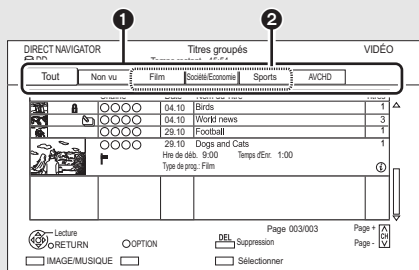

1 Onglet (⇒ 33)

2 Type de programme

- DD USB** En raccordant le DD USB enregistré, l'onglet "DD USB" et le numéro d'enregistrement apparaissent. Sélectionnez l'onglet "DD USB".

ex.,



2 Sélectionnez le titre, puis appuyez sur [OK].

La lecture démarre.

Fonction de reprise de la lecture

Si l'écran suivant apparaît, sélectionnez le point pour lancer la lecture.

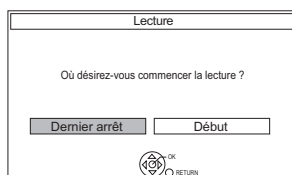

Écran DIRECT NAVIGATOR (VIDÉO)

Icônes à l'écran

- Programme en cours d'enregistrement
- Titre protégé
- Le titre n'a pas été enregistré en raison d'une protection contre l'enregistrement
- Le titre ne peut pas être lu (Si les données sont endommagées etc.)
- Titres groupés
- Le titre n'a pas encore été lu
- Le titre est enregistré avec un système de codage différent de celui de l'appareil.
- Changez le "Système TV" (⇒ 66, 74).
- Programme radio
- Contenus en 3D
 - Cette icône ne s'affichera pas même avec les programmes en 3D si un programme diffusé est enregistré.
- Contenus enregistrés en 1080/50p
- Contenus enregistrés en 1080/60p
- Le titre est limité par le Evaluation parentale (⇒ 69).
- L'enregistrement n'était pas terminé lorsque l'enregistrement différé a commencé.

Onglet

Les titres seront classés automatiquement. Vous pouvez trouver rapidement les titres enregistrés en sélectionnant l'onglet.

Pour sélectionner l'onglet

Appuyez sur [◀, ▶].

Pour changer l'onglet du type de programme affiché

- 1 Sélectionnez le type de programme, puis appuyez sur la touche verte.
- 2 Sélectionnez l'élément, puis appuyez sur [OK].

Pour changer le type de programme du titre

Reportez-vous à la section "Changement de type de programme de titre". (⇒ 42)

Passer sur l'écran IMAGE ou MUSIQUE

- 1 Appuyez sur la touche rouge.
- 2 Sélectionnez "IMAGE" ou "MUSIQUE", puis appuyez sur [OK].

Affichage des informations

Sélectionnez le titre, puis appuyez sur [STATUS ⓘ].

Changer l'apparence

- 1 Appuyez sur [OPTION].
- 2 Sélectionnez "Titres groupés" ou "Tous les titres", puis appuyez sur [OK].

Titres groupés:

Deux titres ou plus enregistrés avec le mode d'enregistrement différé quotidien/hebdomadaire sont groupés et affichés en tant qu'élément unique.

Tous les titres:

Affiche tous les titres.

Lecture des titres groupés

- 1 Sur l'écran Titres groupés: Sélectionnez l'élément marqué par .
- 2 **Pour lire tous les titres:** Appuyez sur [PLAY/× 1.3 ▶].
Pour lire le titre individuel: Appuyez sur [OK] et sélectionnez le titre, puis appuyez sur [OK].

Lecture des titres sur le DD

Éditer les titres groupés

- 1 Sélectionnez le titre ou le groupe, puis appuyez sur la touche jaune.
 - Une coche est affichée. Répétez cette étape.
 - Appuyez de nouveau sur la touche jaune pour annuler.
 - Si vous faites "Retirer", sélectionnez le titre dans le groupe.
- 2 Appuyez sur [OPTION].
- 3 Sélectionnez l'élément, puis appuyez sur [OK].

Créer le groupe:

Les titres sélectionnés sont regroupés pour former un ensemble.

Sélectionnez "Créer", puis appuyez sur [OK].

Dissoudre le groupe:

Tous les titres dans le groupe sont libérés.

Sélectionnez "Dissoudre", puis appuyez sur [OK].

Retirer:

Les titres sélectionnés sont supprimés du groupe.

Sélectionnez "Retirer", puis appuyez sur [OK].

Modifier le nom du groupe

- 1 Sélectionnez le groupe, puis appuyez sur [OPTION].
- 2 Sélectionnez "Modifier", puis appuyez sur [OK].
- 3 Sélectionnez "Entrer Nom du Titre", puis appuyez sur [OK].
- 4 Reportez-vous à la section "Saisie de texte". (⇒ 81)

Lecture à partir de Visualisation du Chapitre**À propos des chapitres**

Vous pouvez diviser un titre en plusieurs chapitres. Chaque section entre les points de division (marques de chapitres) devient un chapitre.

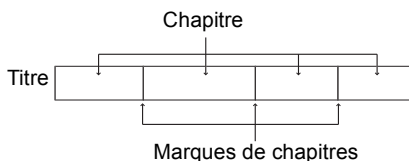
**Création de chapitres**

Cet appareil peut créer automatiquement des chapitres pendant l'enregistrement de transmissions. (⇒ 71)

- 1 Sélectionnez le titre, puis appuyez sur [OPTION].
- 2 Sélectionnez "Visualisation du Chapitre", puis appuyez sur [OK].
ex., **DD**

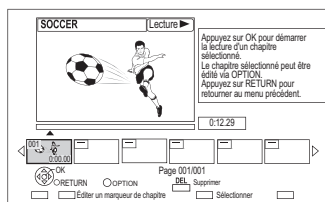

- 3 Sélectionnez le chapitre, puis appuyez sur [OK].

Pour éditer le chapitre dans Visualisation du Chapitre

Reportez-vous à la section "Édition des chapitres". (⇒ 43)

Lecture des titres sur le support



* "Pour des fichiers de données" uniquement

1 Introduisez le support.

En fonction du type de support, la lecture démarre à partir de la position spécifiée ou bien l'écran apparaît.

- AVCHD: Si l'écran de menu ne s'affiche pas
Appuyez sur [PLAY/× 1.3 ▶].

2 Lorsque l'écran DIRECT NAVIGATOR ou l'écran de menu etc., apparaît: Sélectionnez l'élément ou le titre puis appuyez sur [OK].

- Répétez cette étape si nécessaire.

La lecture démarre.

Pour lire la liste de lecture créée sur un autre équipement

- 1 Appuyez sur [FUNCTION MENU].
- 2 Sélectionnez "Listes de lecture" dans "Autres", puis appuyez sur [OK].
- 3 Sélectionnez la liste de lecture, puis appuyez sur [OK].



- Certains fichiers pourraient ne pas être lus, en fonction de la résolution vidéo et du taux de trame.

Écran de menu

La sélection de l'écran pour chaque opération s'affiche lorsque le support est introduit et vous avez alors facilement accès à l'écran de l'opération.

ex., [USB]

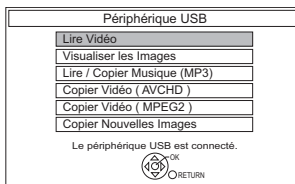

- L'affichage des éléments diffère selon ce qui est enregistré sur chaque support.

Si l'écran de menu n'est pas affiché, affichez-le en effectuant l'opération suivante.

- 1 À l'arrêt
Appuyez sur [OPTION].
- 2 Sélectionnez "Sélection lecteur", puis appuyez sur [OK].
- 3 Sélectionnez le support, puis appuyez sur [OK].

Écran de la liste vidéo

ex.,

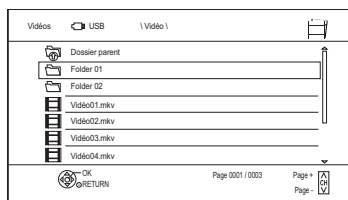

Icônes à l'écran :



Dossier



Titres



Déplacez vers le dossier parent

Lecture des titres sur le support

Écran DIRECT NAVIGATOR

ex.,

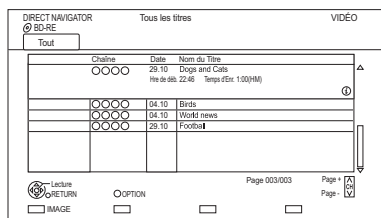

Pour passer sur l'écran IMAGE

Appuyez sur la touche rouge.

L'écran passe sur "IMAGE".

Affichage des informations

Sélectionnez le titre, puis appuyez sur [STATUS Ⓘ].

Lecture à partir de Visualisation du Chapitre

- 1 Sélectionnez le titre, puis appuyez sur [OPTION].
- 2 Sélectionnez "Visualisation du Chapitre", puis appuyez sur [OK].
- 3 Sélectionnez le chapitre, puis appuyez sur [OK].

• À propos des chapitres

Reportez-vous à la section "À propos des chapitres". (⇒ 34)

Écran DIRECT NAVIGATOR (AVCHD)

SD

ex.,

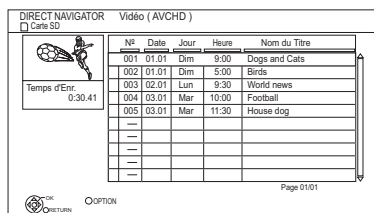

Affichage des informations

- 1 Sélectionnez le titre, puis appuyez sur [OPTION].
- 2 Sélectionnez "Informations", puis appuyez sur [OK].

A propos des icônes sur l'écran du DIRECT NAVIGATOR

Reportez-vous à la section "Icônes à l'écran". (⇒ 32)

Remarques concernant les disques BD-Live

BD-V

Le BD-Live vous permet de bénéficier de plus de fonctions comme les sous-titrages, des images exclusives et des jeux en ligne en connectant cet appareil à Internet.

Préparation

- 1 Effectuez la configuration et la connexion réseau. (⇒ 16, 19)
- 2 Introduisez un disque.

Pour le mode de lecture, reportez-vous aux instructions du disque.

Supprimer les données BD-Video

Si vous n'avez plus besoin des données BD-Live enregistrées sur le DD interne, vous pouvez les supprimer à l'aide de l'opération suivante.

- 1 Appuyez sur [FUNCTION MENU].
- 2 Sélectionnez "Gestion données BD-Video" dans "Autres", puis appuyez sur [OK].
- 3 Sélectionnez "Supprimer les données BD-Video", puis appuyez sur [OK].
- 4 Sélectionnez "Oui", puis appuyez sur [OK].
- 5 Sélectionnez "Démarrer", puis appuyez sur [OK].
- 6 Appuyez sur [OK].



- Les fonctions utilisables et le mode de fonctionnement peuvent être différents avec chaque disque, veuillez vous référer aux instructions accompagnant le disque.
- Vous pouvez limiter l'accès à Internet lorsque les fonctions BD-Live sont utilisées (⇒ 66, 70, BD-Live).
- Lorsque "Mode clarté du son" est sur "Oui", cet appareil ne peut pas utiliser les fonctions BD-Live. (⇒ 70)

Opérations possibles pendant la lecture



- En fonction du support et du type de fichier, certaines opérations pourraient s'avérer impossible.
- Selon la nature du support introduit, l'affichage de l'écran de menu, des images, du son, etc. peut prendre plus ou moins de temps.
- Les disques continuent de tourner quand les menus sont affichés. Appuyez sur [STOP ■] quand vous avez fini pour préserver le moteur de l'appareil, l'écran de votre téléviseur, etc.

Opérations générales

Messages d'état

Appuyez deux fois sur [STATUS ⓘ].

ex.,

8:05:50	01.01.2013
■ Restant_DD	45:53
■ T1	0:05.14
0:30:00	

Stop

Appuyez sur [STOP ■].

Fonction de reprise de la lecture

Appuyez sur [PLAY/× 1.3 ▶] pour reprendre à partir de la position d'arrêt.



- La fonction de reprise de lecture ne marche pas en fonction du support.
- **Disques** : Seule la position de l'arrêt précédent est mémorisée. La position peut être effacée si le plateau est ouvert ou si l'appareil passe en mode veille.

Visionnage rapide

[DD] [DD USB] (Pour des titres enregistrés) [SD]

Appuyez sur la touche [PLAY/× 1.3 ▶] et maintenez-la enfoncée.

- Appuyez de nouveau sur la touche pour revenir à la vitesse normale.

Recherche

Appuyez sur [SLOW/SEARCH ◀◀] ou [SLOW/SEARCH ▶▶].

- Appuyez de nouveau sur [PLAY/× 1.3 ▶] pour reprendre la lecture.



- La vitesse augmente jusqu'à 5 paliers. ([+R] [+RW]; Jusqu'à 3 paliers)
- **Xvid, MKV, MP4 et MPEG2** ([DD USB] [USB]): Le son n'est audible à aucun palier de recherche.

Pause

Appuyez sur [PAUSE III].

- Appuyez de nouveau sur [PLAY/× 1.3 ▶] pour reprendre la lecture.

Lecture au ralenti

Pendant une pause, appuyez sur [SLOW/SEARCH ◀◀] ou [SLOW/SEARCH ▶▶].

- Appuyez de nouveau sur [PLAY/× 1.3 ▶] pour reprendre la lecture.



- La vitesse augmente jusqu'à 5 paliers.
- **Xvid, MKV, MP4 et MPEG2** ([DD USB] [USB]): Ralenti n'est pas effectif.
- [BD-V], AVCHD ([DVD-R] [SD]): Dans la direction [SLOW/SEARCH ▶▶] uniquement.

Lecture image par image

Pendant la pause, appuyez sur [◀] (◀◀) ou [▶] (▶▶).

- Chaque pression affiche le photogramme suivant.
- Maintenez la touche enfoncée pour avancer ou reculer image par image.
- Appuyez de nouveau sur [PLAY/× 1.3 ▶] pour reprendre la lecture.



- **Xvid, MKV, MP4 et MPEG2** ([DD USB] [USB]): L'image-par-image n'est pas effectif.
- [BD-V], AVCHD ([DVD-R] [SD]): Dans la direction [▶] (▶▶) uniquement.

Opérations possibles pendant la lecture

Saut manuel**Avance de 1 minute:**

Appuyez sur [MANUAL SKIP +60s].

Recule de 10 secondes:

Appuyez sur [MANUAL SKIP -10s].



- **Xvid et MKV:** Le Saut Manuel n'est pas effectif.

Saut de la partie correspondant à la durée spécifiée

- 1 Appuyez sur [TIME SLIP].
- 2 Sélectionnez la durée avec [▲, ▼].
 - Appuyez en maintenant [▲, ▼] pour changer l'heure de 10-minutes.
- 3 Appuyez sur [OK].
 - La lecture saute la partie correspondant à la durée spécifiée.



- **BD-V | DVD-V, Xvid, MKV, AVCHD, MP4 et MPEG2 (DD USB | USB):** [TIME SLIP] n'est pas effectif.

Pour afficher le menu

BD-V | DVD-V

- 1 Appuyez sur [OPTION].
- 2 Sélectionnez "Menu de lecture", puis appuyez sur [OK].
- 3 Sélectionnez "Top Menu", "Menu Pop-up" ou "Menu", puis appuyez sur [OK].

Sauter le titre ou chapitre

Appuyez sur [SKIP ◀◀] ou [SKIP ▶▶].



- **DD | DD USB (Pour des titres enregistrés) :** Il ne sautera pas le titre. Mais le titre dans les titres groupés sera sauté. (⇒ 33)

Créer des marques de chapitre

DD | DD USB (Pour des titres enregistrés)

Pendant la lecture ou la pause
Appuyez sur [CHAPTER].

Pour effacer la marque de chapitre

DD | DD USB (Pour des titres enregistrés)

- 1 Pendant une pause
Appuyez sur [SKIP ◀◀] ou [SKIP ▶▶] et effectuez un saut à l'endroit que vous voulez supprimer.
- 2 Appuyez sur [CHAPTER].
- 3 Sélectionnez "Oui", puis appuyez sur [OK].

Changement d'audio

Appuyez sur [AUDIO].

- Le son changera en fonction du contenu enregistré à chaque fois que vous appuierez.

Changement des sous-titrages

DD | DD USB (Pour des titres enregistrés)

BD-RE | BD-R:

- 1 Appuyez sur [STTL ].
 - 2 Sélectionnez "Oui" ou "Non".
- Si vous souhaitez changer la langue du sous-titrage, sélectionnez-le dans le menu du Disque (⇒ 64).

BD-V | DVD-V, Xvid et MKV:

Affichage avec "Sous-titres" dans le menu du Disque (⇒ 64).

Format

Vous pouvez changer le mode de l'écran.

Reportez-vous à la section "Changer le format de l'écran". (⇒ 81)

Lecture d'une vidéo en 3D

Préparation

Raccordez un téléviseur compatible 3D à cet appareil. (⇒ 13)

- Effectuez les préparations nécessaires sur le téléviseur.

Effectuez la lecture en suivant les instructions affichées à l'écran.

Configuration 3D préparatoire

Effectuez les réglages suivants si nécessaire.

Lecture BD-Video 3D

Il est également possible de visionner des disques 3D en 2D (vidéo conventionnelle). (⇒ 66, 70)

Type de 3D

Si une vidéo 3D ne peut pas être lue en 3D, vous pouvez être capable de la lire en 3D en changeant la configuration. (⇒ 66, 74)

Sortie 3D AVCHD

Si une vidéo AVCHD 2D est reconnue comme une vidéo 3D et ne peut pas être lue correctement, vous pouvez être capable de la lire en changeant la configuration. (⇒ 66, 74)

Message affiché pour la 3D

Cachez l'écran d'avertissement du visionnage en 3D. (⇒ 66, 74)

Niveau d'affichage

Ajustez la position 3D du menu de lecture ou de l'écran des messages etc. (⇒ 64)

Configuration 3D durant la lecture

Modifiez ce paramètre si l'écran ne s'affiche pas correctement avec les programmes compatibles avec la 3D.

- 1 Appuyez sur [OPTION].
- 2 Sélectionnez "Réglages 3D", puis appuyez sur [OK].
- 3 Sélectionnez l'élément, puis appuyez sur [OK].

Type de sortie

Original

Garde le format original de l'image.

Côte à côte

Le format de l'image en 3D est composé d'un écran à gauche et à droite.

2D vers 3D

Convertit les images 2D avec un effet 3D pendant la lecture.

Mode image 3D

Normal

Effets 3D normaux.

Soft

Effets 3D doux.

- Cette fonction ne peut pas être activée si le "Type de sortie" est réglé sur "2D vers 3D".

Réglages manuels

Distance

Définit la quantité de perception de profondeur.

Type d'écran

Sélectionne la manière dont l'écran apparaît lors de la lecture 3D (plat ou rond).

Largeur du cadre

Définit la quantité de nuance au bord de l'écran.

Couleur du cadre

Définit la couleur de la nuance au bord de l'écran.



- En fonction des contenus, les éléments affichés peuvent être différents.
- Il est possible de visionner des BD-Video 3D en 3D uniquement si cet appareil est raccordé à un téléviseur Full HD compatible 3D.
- Cet appareil garantit uniquement la lecture de l' Frame Sequential et les programmes de type Côte-à-Côte (Moitié).
- Veuillez arrêter de visionner des images 3D si vous ne vous sentez pas bien ou si cela provoque une fatigue visuelle. Si vous ressentez des étourdissements, des nausées ou un autre inconfort lors du visionnage des images 3D, cessez toute utilisation et faites reposer vos yeux.
- Selon le téléviseur connecté, la vidéo en cours de lecture peut passer en 2D à cause d'un changement de résolution etc. Vérifiez la configuration 3D du téléviseur.
- La vidéo 3D pourrait ne pas être reproduite de la manière définie dans "Format vidéo HDMI" (⇒ 74) et "Sortie 24p" (⇒ 74).
- Elle peut s'afficher au format Côte-à-Côte lorsque la lecture de la vidéo 3D démarre.
- Il n'est pas possible de visionner des BD-Video 3D en 3D durant l'enregistrement. De plus, la lecture 3D s'arrête lorsque l'enregistrement différé démarre.

Suppression des titres enregistrés

Une fois effacé, le contenu enregistré ne peut plus être restauré dans son état d'origine. Soyez bien sûr de ce que vous faites avant de continuer.

Effacement pendant la lecture

- 1 Appuyez sur [DEL] pendant la lecture.
- 2 Sélectionnez "Supprimer", puis appuyez sur [OK].

 * "Pour des titres enregistrés" uniquement

1 Sur l'écran DIRECT NAVIGATOR: Sélectionnez le titre.

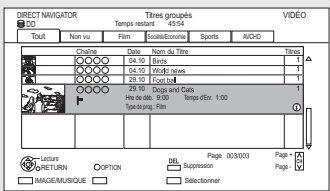

2 Appuyez sur [DEL].

3 Sélectionnez "Supprimer", puis appuyez sur [OK].

Suppression multiple

Sélectionnez le titre, puis appuyez sur la touche jaune à l'étape 1.

Chaine	Date	Nom du Titre
	04.10	Birds
	04.10	World news
	29.10	Foot ball
	29.10	Dogs and Cats
Hre de déb. 9:00		Temps d'Entr
Type de prog. Film		

Une coche s'affiche. Recommencez cette étape.

- Appuyez de nouveau sur la touche jaune pour annuler.

Édition des titres enregistrés

Suppression partielle

- 1 Sélectionnez "Suppression Partielle" dans "Modifier", puis appuyez sur [OK].
- 2 Appuyez sur [OK] au début et à la fin de la partie à supprimer.
 - Vous pouvez atteindre l'endroit désiré en utilisant la lecture, la recherche, etc. (⇒ 37)
- 3 Sélectionnez "Continuer", puis appuyez sur [OK].
 - Sélectionnez "Suivant", puis appuyez sur [OK] pour supprimer d'autres parties. Il est possible de sélectionner jusqu'à 20 parties. (⇒ allez à l'étape 2)
- 4 Sélectionnez "Supprimer", puis appuyez sur [OK].
 - Une marque de chapitre s'inscrit dans la scène qui a été partiellement effacée.
- 5 Appuyez sur [RETURN ⊕].

Diviser le titre

- 1 Sélectionnez "Diviser titre" dans "Modifier", puis appuyez sur [OK].
- 2 Appuyez sur [OK] à l'endroit où diviser le titre.
 - Vous pouvez atteindre l'endroit désiré en utilisant la lecture, la recherche, etc. (⇒ 37)
- 3 Sélectionnez "Continuer", puis appuyez sur [OK].
- 4 Sélectionnez "Diviser", puis appuyez sur [OK].

Pour confirmer l'endroit de la division

Après avoir effectué l'étape 2.

Sélectionnez "Aperçu", puis appuyez sur [OK].

- L'appareil lit les 10 secondes se trouvant avant et après l'endroit sélectionné pour la division.

Pour changer le point de division

Après avoir effectué l'étape 2.

Relancez la lecture et sélectionnez "Diviser", puis appuyez sur [OK] à l'endroit de la division.



- Les titres divisés deviendront un groupe de titres.

Changement de la vignette

- 1 Sélectionnez "Changer onglet" dans "Modifier", puis appuyez sur [OK].
- 2 Appuyez sur [OK] au niveau de l'endroit à utiliser comme vignette.
 - Vous pouvez atteindre l'endroit désiré en utilisant la lecture, la recherche, etc. (⇒ 37)
- 3 Sélectionnez "Terminer", puis appuyez sur [OK].

Pour changer le point

Après avoir effectué l'étape 2.

Relancez la lecture et sélectionnez "Changer", puis appuyez sur [OK] à l'endroit de changer.

Changement de type de programme de titre

DD

Les informations du type de programme dans le titre peuvent être éditées.

- 1 Sélectionnez "Changer le type de prog." dans "Modifier", puis appuyez sur [OK].
- 2 Sélectionnez l'élément pour changer le type de programme, puis appuyez sur [OK].
- 3 Sélectionnez le type de programme, puis appuyez sur [OK].
- 4 Sélectionnez "Valider", puis appuyez sur [OK].

Édition des chapitres

- 1 Sélectionnez "Visualisation du Chapitre", puis appuyez sur [OK].
- 2 Effectuez les opérations d'édition.

Éditer un marqueur de chapitre:

Tout en visionnant le titre, sélectionnez le point à partir duquel vous voulez débiter un nouveau chapitre.

- 1 Appuyez sur la touche verte.
- 2 Appuyez sur [OK] à l'endroit où vous souhaitez diviser le chapitre.
 - Répétez cette étape.
- 3 Appuyez sur [RETURN ⊕] pour aller sur l'écran Visualisation du Chapitre.

Pour effacer le chapitre:

- 1 Sélectionnez le chapitre, puis appuyez sur [DEL].

Édition de plusieurs éléments

Sélectionnez le chapitre, puis appuyez sur la touche jaune.

Une coche s'affiche. Recommencez cette étape.

- Appuyez de nouveau sur la touche jaune pour annuler.
- 2 Sélectionnez "Supprimer", puis appuyez sur [OK].

Pour combiner les chapitres (effacer la marque de chapitre):

- 1 Sélectionnez le chapitre, puis appuyez sur [OPTION].
- 2 Sélectionnez "Unir chapitres", puis appuyez sur [OK].
- 3 Sélectionnez "Unir", puis appuyez sur [OK].
Le chapitre sélectionné est combiné au chapitre suivant.

Lecture à partir de la Visualisation du Chapitre

Reportez-vous à la section "Lecture à partir de Visualisation du Chapitre". (⇒ 34)



- Le nombre maximum de chapitres :
(Dépend de l'état de l'enregistrement.)
Environ 1000 par titre

- Lorsque le titre possède le nombre maximum de chapitres, vous ne pouvez plus effectuer la fonction reprise de lecture (⇒ 32) ou le "Changer onglet" (⇒ 42) avec le titre.

Copie de titres



- *1 "Pour des titres enregistrés" uniquement
- *2 Le titre du support source sera supprimé.

1 Raccordez le DD USB.

2 Appuyez sur [DRIVE SELECT] pour sélectionner "DD", puis appuyez sur [DIRECT NAVIGATOR].

- Si l'écran du DIRECT NAVIGATOR de la photo ou de la musique s'affiche, appuyez sur la touche rouge puis sélectionnez "VIDÉO".

3 Sélectionnez le titre, puis appuyez sur la touche jaune.

Une coche s'affiche. Répétez cette étape.

Chaîne	Date	Nom du Titre
	04.10	Birds
	04.10	World news
	29.10	Foot ball
	29.10	Dogs and Cats
	9:00	Temps d'Entr
	Film	

- Appuyez de nouveau sur la touche jaune pour annuler.

4 Appuyez sur la touche bleue.

5 Sélectionnez "Oui", puis appuyez sur [OK].

- Si vous sélectionnez "Non", vous pouvez changer la sélection. (⇒ 45, "Changer la sélection")

6 Définissez les autres paramètres, puis appuyez sur [OK].

ex.,

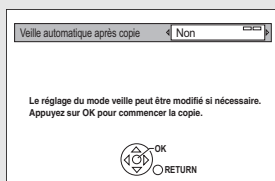

(⇒ 45, Réglage des options de copie)

7 Sélectionnez "Oui", puis appuyez sur [OK].

Pour enregistrer le DD Externe (DD USB)

Reportez-vous à la section "Enregistrement du DD USB". (⇒ 62)



- Vous ne pouvez pas copier les titres suivants sur le DD USB.
 - Titres protégés
 - Vidéo HD (AVCHD)
 - Vidéo SD (MPEG2)

Changer la sélection

- 1 Sélectionnez "Non", puis appuyez sur [OK] à l'étape 5 (⇒ 44).
- 2 Sélectionnez le titre, puis appuyez sur la touche jaune.
Répétez cette étape pour sélectionner des titres.
- 3 Appuyez sur la touche bleue.
- 4 Allez à l'étape 5. (⇒ 44)

Icône à l'écran



Titres ne pouvant pas être copiés

A propos des icônes sur l'écran du DIRECT NAVIGATOR

Reportez-vous à la section "Icônes à l'écran".

(⇒ 32)

Réglage des options de copie

- 1 Sélectionnez l'élément à l'étape 6 (⇒ 44).
- 2 Appuyez sur [◀, ▶] pour changer les paramètres.
 - **Veille automatique après copie**
Oui:
Cet appareil passe en mode veille s'il n'est pas utilisé dans les 5 minutes après la fin de la copie.

Visionner des photos



※1 "Pour des fichiers de données" uniquement (JPEG, MPO)

※2 **BD-RE** uniquement

※3 **DVD-R** uniquement

• Pour pouvoir visionner des photos en 3D (MPO), cet appareil devra être raccordé à un téléviseur compatible 3D Full HD.

1 **DD**

- 1 Appuyez sur [FUNCTION MENU].
- 2 Sélectionnez "Image" dans "Contenus de lecture", puis appuyez sur [OK].

DD USB **BD-RE** **DVD-R** **CD** **SD** **USB**

- 1 Introduisez ou raccordez le support. L'écran de menu apparaît. (⇒ 35)
- 2 Sélectionnez "Visualiser les Images", puis appuyez sur [OK].

2 Sélectionnez l'évènement, puis appuyez sur [OK].

ex., **DD**

Onglet

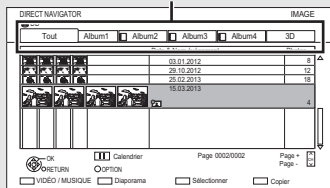

- **Pour sélectionner un onglet**
Appuyez sur [◀, ▶].
- **Démarrez le diaporama**
Reportez-vous à la section "Réglages Diaporama". (⇒ 47)
- **Pour passer sur l'écran Calendrier** (**DD** onglet "Tout" uniquement)
Appuyez sur [PAUSE ■■■].

3 Sélectionnez la photo, puis appuyez sur [OK].

- Appuyez sur [◀, ▶] pour afficher la photo précédente ou suivante.

Pour quitter l'écran Calendrier

Appuyez sur [PAUSE ■■■].



- Lorsqu'il y a beaucoup de fichiers et/ou dossiers, il est possible que certains fichiers ne s'affichent pas ou ne puissent pas être lus. (⇒ 95)

Écran DIRECT NAVIGATOR (IMAGE)

ex., **DD**

Album (⇒ ci-dessous)

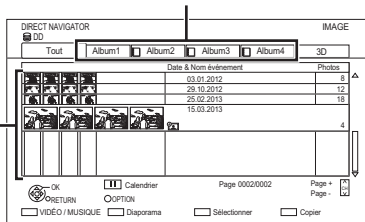

Évènement

Il s'affiche pour chaque date d'enregistrement.

- Il s'affiche pour chaque dossier appartenant à un support autre que le DD.

Icônes à l'écran

Album

 Le placement des photos dans des albums de votre choix permet de les retrouver plus facilement. (⇒ 48)

Les photos en 3D (MPO) sont automatiquement listées. Choisissez à partir de cet onglet pour visionner en 3D. (Le visionnage s'effectuera en 2D si la sélection est faite à partir des autres onglets.)

3D (Onglet)

 Photo protégée

 Nouvelle photo sauvegardée mais non visionnée

Passer sur l'écran VIDÉO ou MUSIQUE

DD :

- 1 Sur l'écran DIRECT NAVIGATOR:
Appuyez sur la touche rouge.
- 2 Sélectionnez "VIDÉO" ou "MUSIQUE", puis appuyez sur [OK].

BD-RE :

Sur l'écran DIRECT NAVIGATOR:
Appuyez sur la touche rouge.

Option de la lecture photo

- 1 Pendant l'affichage d'une photo:
Appuyez sur [OPTION].
- 2 Sélectionnez l'élément, puis appuyez sur [OK].

Format

Vous pouvez changer le mode de l'écran. (⇒ 81)

Niveau d'affichage

Vous pouvez changer la position 3D de l'affichage de l'écran, etc., pendant le visionnage des photos en 3D.

Menu image

- **Démarrer diapor.**
Vous pouvez démarrer un diaporama.
- **Pivoter à DROITE/Pivoter à GAUCHE**
ex.,

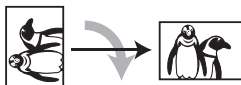

- Les informations des photos pivotées ne seront pas sauvegardées en fonction du support.
- Cette fonction n'est pas disponible pendant la lecture des photos en 3D.
- **Informations**
L'information (date de prise de vue etc.) s'affiche.

Réglages Diaporama

- 1 Sur l'écran DIRECT NAVIGATOR:
Appuyez sur la touche verte.

Diaporama	
Démarrer diapor.	
Intervalle	Normal
Effet de transition	Fondu
Répétition lecture	Oui
Sélection musique	Pas de musique de fond
Musique de fond	Aucune liste
Fond sonore aléatoire	Non

- 2 Sélectionnez l'élément, puis appuyez sur [OK].

Démarrer diapor.

Vous pouvez démarrer un diaporama.

Intervalle

Vous pouvez configurer la durée après laquelle la photo suivante s'affichera.

Effet de transition*

L'effet de la prochaine photo qui s'affichera peut être défini.

Répétition lecture

Vous pouvez configurer la répétition du visionnage.

Sélection musique*

Vous pouvez activer la musique de fond (provenant du DD ou d'un dispositif USB) ou la désactiver.

Musique de fond*

Vous pouvez sélectionner la musique de fond sur le DD (Mes Favoris ou Listes de lecture) ou sur un dispositif USB (Dossier).

Fond sonore aléatoire*

Vous pouvez jouer le BGM (Musique de fond) aléatoirement.

* Cette fonction n'est pas disponible pendant le visionnage des photos en 3D.

Pour mettre en pause le Diaporama

Appuyez sur [PAUSE ■■].

- Appuyez de nouveau sur [PAUSE ■■] pour redémarrer.

Pour arrêter le Diaporama

Appuyez sur [RETURN ☺].

Édition des photos



1 Sur l'écran DIRECT NAVIGATOR:

ex., **DD**

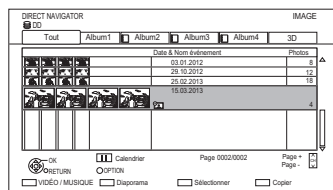

Pour éditer l'évènement:

Sélectionnez l'évènement.

Pour éditer la photo:

1 Sélectionnez l'évènement, puis appuyez sur [OK].

2 Sélectionnez la photo à éditer.

• Pour sélectionner plusieurs évènements ou photos

Appuyez sur la touche jaune en sélectionnant l'évènement ou la photo.

Une coche s'affiche. Répétez cette étape.

- Appuyez de nouveau sur la touche jaune pour annuler.

2 Appuyez sur [OPTION].

- Les éléments sélectionnables changeront en fonction du support et du type de fichier.

3 Sélectionnez l'élément, puis appuyez sur [OK].

Modifier

• Ajouter à un album

DD

- 1 Sélectionnez l'album de destination, puis appuyez sur [OK].
- 2 Appuyez sur [OK].

• Combiner des événements

DD

Sélectionnez "Oui", puis appuyez sur [OK].

• Retirer de l'album

DD

Sélectionnez "Oui", puis appuyez sur [OK].

• Entrer nom album

DD

Reportez-vous à la section "Saisie de texte". (⇒ 81)

• Entrer un nom d'évènement

Reportez-vous à la section "Saisie de texte". (⇒ 81)

Supprimer Image

Sélectionnez "Oui", puis appuyez sur [OK].

Protection

SD

Sélectionnez "Oui", puis appuyez sur [OK].

 apparaît lorsque la protection est activée.

- Même si la protection est active, la photo peut être supprimée par un autre appareil.

Annuler protection

SD

Sélectionnez "Oui", puis appuyez sur [OK].

Copier des photos



* "Pour des fichiers de données" uniquement (JPEG, MPO)

Sélection et copie des photos

DD → **SD**

DD USB SD USB → **DD**

- Sur l'écran DIRECT NAVIGATOR:
Pour copier l'évènement:
Sélectionnez l'évènement, puis appuyez sur la touche bleue.

Pour copier la photo:

- Sélectionnez l'évènement, puis appuyez sur [OK].
- Sélectionnez les photos à copier, puis appuyez sur la touche bleue.

• Pour sélectionner plusieurs évènements ou photos

Appuyez sur la touche jaune en sélectionnant l'évènement ou la photo. Une coche s'affiche. Recommencez cette étape.

- Appuyez de nouveau sur la touche jaune pour annuler.

- Pour copier sur le DD:
Sélectionnez "Oui" ou "Non", puis appuyez sur [OK].
- Si vous sélectionnez "Oui":
Sélectionnez l'album, puis appuyez sur [OK].
ex., **SD**

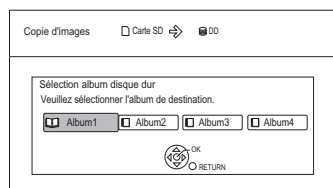

- Vous pouvez classer et gérer les évènements et les photos du DD en les copiant dans l'album. (⇒ 46)

- Sélectionnez "Oui", puis appuyez sur [OK].
La copie démarre.

Pour arrêter la copie

Maintenez la touche [RETURN] enfoncée pendant 3 secondes.



- Le nom des photos copiées sera changé.
- Si le nombre de fichiers/dossiers à copier dépasse le maximum (⇒ 95), la copie s'arrêtera avant la fin.

Pour copier automatiquement

DD USB SD USB → **DD**

Les nouvelles photos ajoutées seront automatiquement copiées sur le DD.

- Introduisez le support.
L'écran de menu apparaît. (⇒ 35)
- Sélectionnez "Copier Nouvelles Images", puis appuyez sur [OK].
ex., **SD**

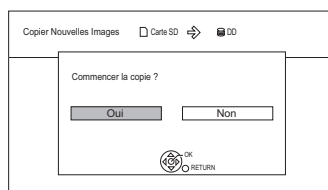

- Sélectionnez "Oui", puis appuyez sur [OK].
La copie démarre.
- Une fois la copie achevée, sélectionnez "Oui" ou "Non", puis appuyez sur [OK].

Pour arrêter la copie

Maintenez la touche [RETURN] enfoncée pendant 3 secondes.



- Les photos sans date de prise de vue seront classées en fonction de leur date de création.
- Si l'espace vient à manquer sur le lecteur de destination ou si le nombre de fichiers/dossiers à copier dépasse le maximum possible (⇒ 95), la copie s'interrompt.
- Le nom des photos copiées sera changé.

Pour jouer de la musique



*1 "Pour des fichiers de données" uniquement (MP3)

*2 **DVD-R** uniquement

CD musical:

Introduisez le disque.

La lecture démarrera automatiquement.

MP3:

1 Introduisez ou raccordez le support.

L'écran de menu apparaît. (⇒ 35)

- **DVD-R** **CD** La lecture démarrera automatiquement si seuls des MP3 sont enregistrés.

2 Sélectionnez "Lire / Copier Musique (MP3)" ou "Lecture Musique (MP3)", puis appuyez sur [OK].

La lecture démarrera.

- Utilisation de l'écran arborescent pour trouver un dossier
 - 1 Appuyez sur [OPTION].
 - 2 Sélectionnez "Sélection du dossier", puis appuyez sur [OK].
 - 3 Sélectionnez le dossier, puis appuyez sur [OK].

Pour copier de la musique (MP3) sur le DD

DD USB **USB** → **DD**

Après avoir effectué les étapes 1–2 (⇒ gauche)

- 1 Appuyez sur la touche bleue.
- 2 Sélectionnez "Copier", puis appuyez sur [OK].

Pour arrêter la copie

Maintenez la touche [RETURN ☺] enfoncée pendant 3 secondes.



- Pendant la copie, aucune autre opération ne peut être effectuée. Les enregistrements différés ne continueront pas.
- Toutes les pistes du dossier seront copiées.
- Les pistes enregistrées sur le DD en une seule opération seront considérées comme faisant partie d'un seul album.

Pour lire d'autres morceaux musicaux (plage)

Sélectionnez l'élément, puis appuyez sur [OK].

ex.: **CD** (MP3)

DIRECT NAVIGATOR		Liste des Pist	
@CD (MP3)		○○○○	
N°	Nom de la piste		
0001		○○○○	
0002		○○○○	
0003		○○○○	
0004		○○○○	
0005		○○○○	



- Seul le nom de la plage/artiste sera affiché si l'information est contenue dans le marqueur ID3 du fichier MP3.
- Il se peut que la lecture ne puisse pas s'effectuer s'il y a une grande quantité de photos etc. dans le fichier MP3.

Écoute de la musique enregistrée sur le DD

DD

- 1 Appuyez sur [FUNCTION MENU].
- 2 Sélectionnez “Musique” dans “Contenus de lecture”, puis appuyez sur [OK].

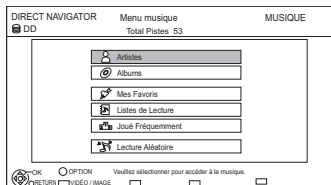

- 3 Sélectionnez l'élément, puis appuyez sur [OK].



Artistes

- 1 Appuyez sur [◀, ▶] pour sélectionner l'initiale de l'artiste.
- 2 Sélectionnez le nom de l'artiste, puis appuyez sur [OK].
- 3 Sélectionnez l'album, puis appuyez sur [OK].
- 4 Sélectionnez la piste, puis appuyez sur [OK].



Albums

- 1 Appuyez sur [◀, ▶] pour sélectionner l'initiale de l'album.
- 2 Sélectionnez l'album, puis appuyez sur [OK].
- 3 Sélectionnez la piste, puis appuyez sur [OK].



Mes Favoris

- Pistes enregistrées dans “Mes Favoris”.
- Sélectionnez la piste, puis appuyez sur [OK].
- Enregistrement d'une piste dans “Mes Favoris”. (Jusqu'à 99 pistes)
- Pendant l'affichage de l'écran Liste des Pistes:
Sélectionnez la piste, puis appuyez sur la touche verte.



Listes de lecture

- 1 Sélectionnez la liste de lecture, puis appuyez sur [OK].
- 2 Sélectionnez la piste, puis appuyez sur [OK].



Joué Fréquemment

Pistes les plus écoutées récemment (jusqu'à 30 pistes).

Sélectionnez la piste, puis appuyez sur [OK].



Lecture Aléatoire

Lecture aléatoire de toutes les pistes.

La lecture démarre.

Pour passer sur l'écran VIDÉO ou IMAGE

- 1 Sur l'écran DIRECT NAVIGATOR (Menu musique):
Appuyez sur la touche rouge.
- 2 Sélectionnez “VIDÉO” ou “IMAGE”, puis appuyez sur [OK].

Affichage des informations de la piste

Sur l'écran Liste des Pistes:

- 1 Sélectionnez la piste, puis appuyez sur [OPTION].
- 2 Sélectionnez “Informations”, puis appuyez sur [OK].

Pour jouer de la musique

Opérations pendant la lecture

DD **DD USB** **DVD-R** **CD** **USB**

Arrêt

Appuyez sur [STOP ■].

Pause

Appuyez sur [PAUSE ■■].

- Appuyez de nouveau sur [PLAY/× 1.3 ▶] pour reprendre la lecture.

Recherche

Appuyez sur [SLOW/SEARCH ◀◀] ou [SLOW/SEARCH ▶▶].

- Appuyez de nouveau sur [PLAY/× 1.3 ▶] pour reprendre la lecture.

Saut

Appuyez sur [SKIP ◀◀] ou [SKIP ▶▶].

Répétition lecture/Aléatoire

Reportez-vous au paragraphe “Répétition lecture” ou “Aléatoire” dans le menu Lecture (⇒ 64).

Effets sonores

Référez-vous au paragraphe “Effets sonores” dans le menu Audio (⇒ 65).

Affichage des photos (Diaporama)

Les photos sauvegardées dans l’ “Album” du DD peuvent être lues sous forme de diaporama pendant l’écoute de la musique.

Pendant l’écoute de la musique Appuyez sur la touche rouge.

- Pour changer les photos à afficher
 - 1 Pendant la lecture du diaporama Appuyez sur [OPTION].
 - 2 Sélectionnez “Sélect. Image Album”, puis appuyez sur [OK].
 - 3 Sélectionnez l’album, puis appuyez sur [OK].
ex.,

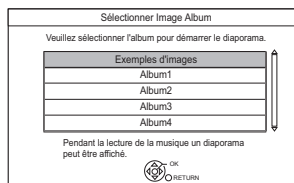

Pour arrêter le diaporama

Appuyez sur [RETURN ☺].

Comment créer l’album de photos

Reportez-vous à la section “Ajouter à un album”. (⇒ 48)

Pour écouter de la musique en continu même si la Mise hors tension automatique est en marche

Reportez-vous à la section “Lecture de musique en continu même après avoir éteint le téléviseur”. (⇒ 63)

Édition de la musique/liste de lecture



- 1 Sur l'écran DIRECT NAVIGATOR: Appuyez sur [OPTION].
ex.,

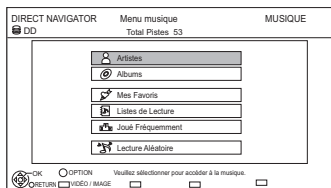

- 2 Sélectionnez l'élément, puis appuyez sur [OK].
ex., pendant la sélection d'un Album

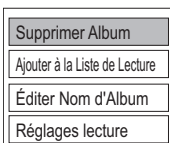

- Les opérations d'édition changeront en fonction de l'écran.

Supprimer Toutes les Pistes

- 1 Si l'écran de confirmation apparaît: Sélectionnez "Oui", puis appuyez sur [OK].
- 2 Sélectionnez "Supprimer", puis appuyez sur [OK].

Supprimer Album

Sélectionnez "Supprimer", puis appuyez sur [OK].

Suppression

Sélectionnez "Supprimer", puis appuyez sur [OK].

Éditer Nom d'Album/Éditer Nom de Piste/Éditer Nom d'Artiste/Éditer Nom Liste de Lecture

Reportez-vous à la section "Saisie de texte" à la page 81.

Retirer Toutes les Pistes

- Sélectionnez "Retirer", puis appuyez sur [OK].
- Les plages ne sont pas effacées du disque dur.

Nettoyer Mes Favoris/Nettoyer Joué Fréquemment

- Sélectionnez "Nettoyer", puis appuyez sur [OK].
- Les plages ne sont pas effacées du disque dur.

Retirer

- Sélectionnez "Retirer", puis appuyez sur [OK].
- Les plages ne sont pas effacées du disque dur.

Ajouter à la Liste de Lecture

Vous pouvez enregistrer vos albums favoris et vos plages dans 10 listes de lecture pré-réglées. Sélectionnez la liste de lecture, puis appuyez sur [OK].

- De nouvelles listes de lecture ne peuvent pas être ajoutées.
- Il est possible d'enregistrer jusqu'à 999 plages sur chaque liste.

Copie de la vidéo HD ou de la vidéo SD



* "Pour des fichiers de données" uniquement

Cet appareil ne peut pas copier les titres du DD sur le support. Faites attention en supprimant le titre original du support.

ex., Raccordement au caméscope Panasonic

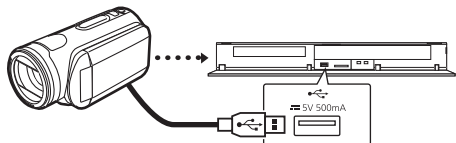

Câble de connexion USB
(en option)



- Si vous raccordez un produit Panasonic avec un câble de connexion USB, l'écran de configuration peut s'afficher sur l'équipement connecté. Pour de plus amples détails, consultez les instructions de l'équipement connecté.

Copie de la vidéo HD (AVCHD)

DD **USB** **SD** **USB**, caméscope, etc. → **DD**

- Le fichier original doit être à la norme AVCHD.

- 1** Raccordez le caméscope ou introduisez le support.
 - Préparez le caméscope pour le transfert de données.

L'écran de menu apparaît. (⇒ 35)

- 2** Sélectionnez "Copier Vidéo (AVCHD)", puis appuyez sur [OK].

- 3** Sélectionnez le titre, puis appuyez sur la touche jaune. Une coche s'affiche. Recommencez cette étape.

ex., **SD**

Copier Vidéo (AVCHD)		Capacité destinati	
<input type="checkbox"/> SD	⇒ <input type="checkbox"/> DD		Taill
Heure	9:00	<input checked="" type="checkbox"/> 00	AVCHD
Temps d'Enr.	0:30	<input type="checkbox"/> 02	AVCHD
Taille	200 MB	<input type="checkbox"/> 003	AVCHD
		<input type="checkbox"/> 004	AVCHD
		<input type="checkbox"/> —	—

- Appuyez de nouveau sur la touche jaune pour annuler.
(Tous les enregistrements de la même date deviennent un titre.)

- 4** Appuyez sur [OK].
- 5** Sélectionnez "Démarrer", puis appuyez sur [OK].

- Le début de la copie peut prendre un certain temps.

Pour arrêter la copie

Maintenez la touche [RETURN ☺] enfoncée pendant 3 secondes.



- Un titre AVCHD comportant 100 scènes ou plus sera divisé par titre toutes les 99ème scènes et copié.

Icônes à l'écran

- N** (NTSC) Titre enregistré avec un système de codage différent de celui de l'appareil.
- P** (PAL)
- Les titres repérés par ces symboles ne peuvent pas être sélectionnés.

Copie de la vidéo SD (MPEG2)

DD USB **SD** **USB**, caméscope, etc. → **DD**

• Le fichier original doit être à la norme SD-Vidéo.

- 1 Raccordez le caméscope ou introduisez le support.
 - Préparez le caméscope pour le transfert de données.

L'écran de menu apparaît. (⇒ 35)

- 2 Sélectionnez "Copier Vidéo (MPEG2)", puis appuyez sur [OK].

ex.,

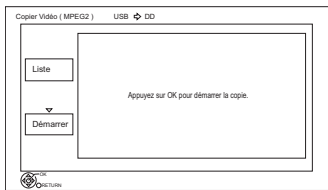

Tous les titres de la vidéo SD sur le support qui peuvent être copiés sont enregistrés dans la liste de copie.

- 3 Sélectionnez "Démarrer", puis appuyez sur [OK].
- 4 Sélectionnez "Oui", puis appuyez sur [OK] pour lancer la copie.

Pour arrêter la copie

Maintenez la touche [RETURN ☺] enfoncée pendant 3 secondes.



- Les titres seront copiés dans l'ordre de la liste de copie. Si vous désirez préciser l'ordre, éditez la liste de copie une fois les titres sélectionnés.
- La taille totale des données montrée peut être plus élevée que la somme des tailles de données de chaque élément enregistré.

Pour éditer la liste de copie

- 1 Sélectionnez "Liste", puis appuyez sur [▶] (droite) après l'étape 2. (⇒ gauche)
- 2 Appuyez sur [OPTION].
- 3 Sélectionnez l'élément, puis appuyez sur [OK].

Tout supprimer:

Tous les titres que vous avez enregistrés pour la copie sont supprimés.

Sélectionnez "Oui", puis appuyez sur [OK].

Ajouter:

Ajout d'éléments à la liste de copie.

- 1 Sélectionnez le titre, puis appuyez sur la touche jaune. Répétez cette étape pour sélectionner des titres.
- 2 Appuyez sur [OK].

Supprimer:

Les titres sélectionnés sont supprimés.

- Sélectionnez le titre, puis appuyez sur la touche jaune avant l'étape 2. Répétez cette étape pour sélectionner des titres. Sélectionnez "Oui", puis appuyez sur [OK].

Déplacer:

Modifiez l'ordre des éléments de la liste de copie.

- Sélectionnez le titre à déplacer avant l'étape 2. Sélectionnez la destination, puis appuyez sur [OK].
- 4 Appuyez sur [◀].

Icônes à l'écran

Volume des données de chaque élément enregistré

Capacité de		Taille: 0 MB (0%)	
N	Taille	Titre	
	Nouvel	élément (Total=0)	

Page 01/01

Taille:

Volume des données enregistrées sur le DD

N (NTSC)

Titre enregistré avec un système de codage différent de celui de l'appareil.

P (PAL)

- Les titres repérés par ces symboles ne peuvent pas être sélectionnés.

Réseau Domestique Intelligent (DLNA)

Le Réseau Domestique Intelligent (DLNA) vous permet de regarder les contenus et les émissions présents sur un Serveur connecté au même réseau à partir d'un équipement Client.

Cet appareil peut être utilisé aussi bien en qualité de Serveur qu'en qualité de Client. De plus, s'il est utilisé comme Client, cet appareil peut également être utilisé comme Media Renderer, qui peut être contrôlé par un téléphone intelligent (Smartphone), etc.

Préparation

- Raccordement au réseau (⇒ 16, 19)
- Effectuez la configuration du Réseau domestique de l'équipement compatible DLNA.

Pour plus de détails, visitez le site web suivant et référez-vous au mode d'emploi pour chaque élément de l'équipement.

<http://panasonic.jp/support/global/cs/>

(Ce site est uniquement en anglais.)



- Certaines vidéos ou émissions ne peuvent pas être lues en fonction de l'équipement compatible DLNA (Client), de l'état de cet appareil ou du type de fichier.
- Assurez-vous que le routeur pour votre réseau domestique a un système de sécurité adapté pour éviter l'accès non autorisé.

Utilisation de cet appareil comme Serveur

Vous pouvez regarder des émissions reçues par cet appareil (Service TV Multiroom), des vidéos et des photos sauvegardées sur le DD de cet appareil sur un équipement compatible DLNA (Client).

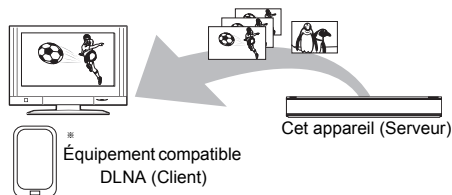

Pour de plus amples détails concernant la connexion et le fonctionnement de l'équipement connecté via le réseau, consultez leurs modes d'emploi respectifs.

- * Un logiciel compatible avec la fonction DLNA devra être installé. Pour plus de détails, visitez le site web de Panasonic. (⇒ gauche)

Préparation

- Si la fonction DLNA (Serveur) est désactivée, effectuez la configuration. (⇒ 66, 77, Réglages Réseau domestique)

- 1 Utilisez l'équipement de lecture (Client) pour afficher la liste du contenu de cet appareil.
 - Consultez leurs modes d'emploi respectifs.
- 2 Sélectionnez l'élément, puis appuyez sur [OK].



- Les titres ayant des signaux de restriction d'accès (ex., restriction de la copie) envoyés par les diffuseurs n'ont pas cette fonction disponible.
- Vous ne pouvez pas écouter de la musique à partir de l'équipement de lecture (Client).
- L'équipement compatible DLNA qui doit être connecté à cet appareil devra être connecté sur le même concentrateur (hub) ou routeur de bande large passant que cet appareil.
- Les fichiers ne se trouvant pas sur le disque dur ne peuvent pas être lus.
- La lecture d'une vidéo 3D enregistrée sur cet appareil pourrait ne pas fonctionner correctement.
- Les photos en 3D copiées sur cet appareil ne peuvent pas être visionnées en 3D.
- L'édition est impossible.
- Le nom de cet appareil ne s'affiche pas sur la liste des serveurs de l'équipement compatible DLNA (Client) pendant la lecture d'un BD-Video.

Utilisation de cet appareil comme Client

Vous pouvez partager des vidéos, des photos et de la musique stockées sur le serveur de média certifié DLNA (comme un ordinateur avec Windows 7 installé etc.).

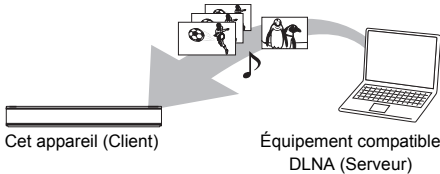

- 1** Appuyez sur [FUNCTION MENU].
 - 2** Sélectionnez "Réseau domestique (Client DLNA)" dans "Réseau", puis appuyez sur [OK].
Une liste d'équipements connectés par le biais du réseau s'affiche.
 - Cette liste peut être mise à jour en appuyant sur la touche rouge.
 - 3** Sélectionnez l'équipement, puis appuyez sur [OK].
 - 4** Sélectionnez l'élément, puis appuyez sur [OK].
 - La structure du menu sera différente en fonction de l'équipement. Sélectionnez le contenu en répétant l'opération.
 - Des fonctions pratiques peuvent être utilisées en appuyant sur [OPTION] selon les contenus.
- Panneau contrôle**
Panneau contrôle s'affiche une fois que la lecture démarre.
Les commandes peuvent être effectuées avec [▲, ▼, ◀, ▶], [OK] et [EXIT ⊗].
- Appuyez sur [OK] si Panneau contrôle ne s'affiche pas.
 - (Tout en visionnant une vidéo ou une photo) Appuyez sur [RETURN ☺] pour cacher le Panneau contrôle.



- L'emploi du Panneau contrôle pourrait être impossible même si vous utilisez l'équipement compatible DLNA de Panasonic.
- Selon les contenus et l'équipement connecté, la lecture peut être impossible.
- La liste de lecture de Windows Media® Player peut lire uniquement les contenus enregistrés dans les bibliothèques.
- Pendant la lecture d'un programme en 3D, vous ne pouvez pas activer les "Réglages 3D". (⇒ 39)
- Les éléments qui apparaissent grisés à l'écran ne peuvent pas être lus par cet appareil.
- En fonction des performances de l'ordinateur connecté, des images de la vidéo pourraient manquer pendant la lecture, ou bien la vidéo pourrait ne pas être lue du tout. (⇒ 88)

Contenus lisibles

Lorsque cet appareil marche comme un client DLNA, les contenus suivants sont lisibles.

Vidéo

Conteneur	Codec vidéo	Codec audio	Exemple d'extension de fichier
Programmes enregistrés (XP/SP/LP/EP/FR) ^{※1, 2}	MPEG2	Dolby® Digital Linear PCM	.mpg .mpeg
Programmes enregistrés (DR/HG/HX/HE/HL/HM) ^{※1, 2}	MPEG2 H.264	MPEG HE-AAC Dolby® Digital	.m2ts .ts
AVCHD ^{※1}	H.264	Dolby® Digital	.mts
MP4	H.264	AAC	.mp4
MPEG2	MPEG2	Dolby® Digital Linear PCM	.mpg .mpeg

※1 Uniquement lorsque le serveur est un autre DIGA. (⇒ 56)

※2 Mode Enregistrement sur un enregistreur Blu-ray Disc de Panasonic

Photo

Format	Exemple d'extension de fichier
JPEG	.jpg
MPO	.mpo

Son

Codec audio	Exemple d'extension de fichier
MP3	.mp3
FLAC	.flac
Linear PCM	–

- En fonction du serveur, des contenus autres que ceux établis ci-dessus peuvent être lus.

Réseau Domestique Intelligent (DLNA)

Utilisation de cet appareil comme Media Renderer

Cet appareil sera utilisé comme Media Renderer, qui vous permettra de lire le contenu présent sur le Serveur DLNA en vous servant d'un Digital Media Controller (un téléphone intelligent (smartphone), etc.).

Applications possibles:

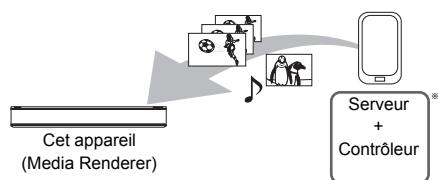
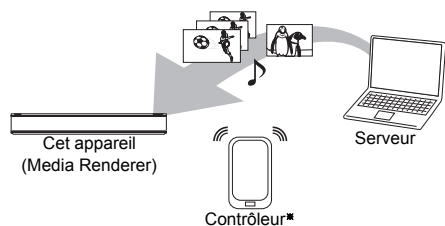

* Un logiciel compatible avec la fonction Digital Media Controller devra être installé.

Les étapes suivantes sont nécessaires pour utiliser cet appareil comme Media Renderer.

- 1 Appuyez sur [FUNCTION MENU].
- 2 Sélectionnez "Réseau domestique (Rendu de medias)" dans "Réseau", puis appuyez sur [OK].
- 3 Utilisez l'équipement compatible Digital Media Controller.

Pour quitter l'écran Réseau domestique (Rendu de medias)

Appuyez sur [RETURN ☺].



- Selon les contenus et l'équipement connecté, la lecture peut être impossible.
- Les éléments qui apparaissent grisés à l'écran ne peuvent pas être lus par cet appareil.
- Cet appareil peut être lu via l'équipement connecté uniquement s'il est contrôlé par Digital Media Controller.
- En fonction des performances de l'ordinateur connecté, des images de la vidéo pourraient manquer pendant la lecture, ou bien la vidéo pourrait ne pas être lue du tout. (→ 88)

VIERA Connect (Pour profiter du Service Internet)

VIERA Connect vous permet d'accéder à des sites web spécifiques pris en charge par Panasonic et de profiter du contenu telles que les photos, vidéos etc. à partir de l'écran d'accueil de VIERA Connect. Cet appareil ne possède pas les fonctions de base d'un navigateur et toutes les fonctionnalités des sites web ne seront pas disponibles.

ex.,

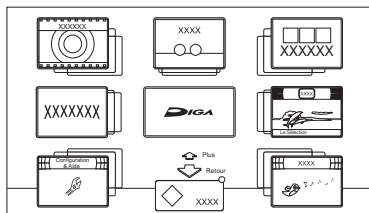

Écran d'accueil VIERA Connect

- Les images ne font qu'illustrer, le contenu peut être modifié sans avis préalable.

Préparation

- Raccordement au réseau (⇒ 16, 19)

Pour bénéficier d'une communication vidéo : (ex., Skype™)

- Raccordez cet appareil à la caméra de communication en option (TY-CC20W ou TY-CC10W).

En fonction de la zone, cette caméra en option pourrait ne pas être disponible. Veuillez consulter votre revendeur Panasonic local pour avoir des renseignements.

ex.,

Façade arrière de cet appareil

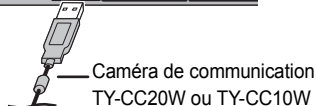
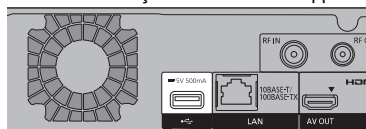

Caméra de communication
TY-CC20W ou TY-CC10W

- Pour connaître le mode de fonctionnement visitez le site web suivant.
<http://panasonic.jp/support/global/cs/>
(Ce site est uniquement en anglais.)
- Elle ne peut pas être utilisée pendant l'enregistrement, la copie ou la lecture d'un BD-Vidéo.

1 Appuyez sur [INTERNET].

Le message s'affiche. Veuillez le lire attentivement puis appuyez sur [OK].

- Le service de communication vidéo peut être accessible directement en appuyant sur la touche [G].

2 Sélectionnez l'élément, puis appuyez sur [OK].

- Touches de commande:
[▲, ▼, ◀, ▶], [OK], [RETURN ⊕], touches de couleur et touches numériques.

Pour quitter VIERA Connect

Appuyez sur [EXIT ⊗].



- VIERA Connect n'est pas accessible lorsque vous visionnez le contenu d'un disque, d'une carte SD ou d'un dispositif USB.
- Dans les cas suivants, les paramètres sont possibles en utilisant "Réglages du Service réseau" (⇒ 66, 76)
 - Lors de la limitation de l'utilisation de VIERA Connect.
 - Lorsque le son est déformé.
- Si votre connexion Internet est lente, la vidéo pourrait ne pas s'afficher correctement. Une connexion Internet à haut-débit d'une vitesse d'au moins 6 Mbps est conseillée.
- Veuillez mettre votre logiciel (firmware) à jour lorsqu'un avis de mise à jour du logiciel (firmware) apparaît à l'écran. Si le logiciel (firmware) n'est pas mis à jour, vous ne pourrez pas utiliser la fonction VIERA Connect.
- Les services passant par VIERA Connect sont utilisés par leurs fournisseurs de service respectifs, et le service peut être interrompu temporairement ou de façon permanente sans préavis. C'est pourquoi, Panasonic ne garantira ni le contenu ni la continuité des services.
- Toutes les caractéristiques des sites web ou du contenu du service peuvent ne pas être disponibles.
- Certains contenus peuvent être inappropriés pour un certain public.
- Certains contenus de VIERA Connect ne sont disponibles que dans certains pays et peuvent être présentés dans une langue spécifique.
- Si l'enregistrement différé démarre, VIERA Connect s'arrête.

Formatez la Carte SD



Le formatage supprime tout le contenu (y compris les données informatique) et celui-ci ne pourra pas être restauré. Vérifiez avec soin avant d'effectuer cela.

- 1** Appuyez sur [FUNCTION MENU].
- 2** Sélectionnez "Carte SD" dans "Sélection lecteur", puis appuyez sur [OK].
- 3** Sélectionnez "Gestion carte SD" dans "Autres", puis appuyez sur [OK].
- 4** Sélectionnez "Formater carte", puis appuyez sur [OK].
- 5** Sélectionnez "Oui", puis appuyez sur [OK].
- 6** Sélectionnez "Démarrer", puis appuyez sur [OK].
- 7** Appuyez sur [OK].



- Les contenus sont supprimés lorsque vous formatez une carte même si vous avez activé la protection.
- **Ne débranchez pas le cordon d'alimentation pendant le formatage.** Cela peut rendre la carte inutilisable.
- Lorsqu'une carte est formatée avec cet appareil, il est possible qu'elle ne puisse pas être utilisée sur un autre appareil.

Enregistrement du DD externe (DD USB)



* “Pour des titres enregistrés” uniquement

Si vous avez l'intention de déplacer les titres enregistrés sur un DD USB, le DD USB doit d'abord être enregistré sur cet appareil.

Informations sur la limitation

- Il n'est pas possible d'utiliser un DD USB ayant une capacité de moins de 160 Go.
- L'enregistrement d'un DD USB formatera le DD USB et tout le contenu déjà enregistré sera supprimé.
- Il est possible d'enregistrer jusqu'à huit DD USB sur cet appareil.
- Les DD USB enregistrés ne peuvent pas être utilisés avec des dispositifs autres que cet appareil.

A propos du DD externe (DD USB)

Veillez utiliser un DD USB homologué.

Pour les dernières informations concernant les DD USB homologués, veuillez visiter le site web suivant.

<http://panasonic.jp/support/global/cs/>

- Certains DD USB non homologués ne peuvent pas être utilisés avec cet appareil.
- Si un problème survient avec le DD USB, veuillez contacter le fabricant du dispositif.

Raccordement du DD USB

Raccordez cet appareil au DD USB en option.

ex.,

Façade arrière de cet appareil

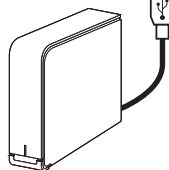
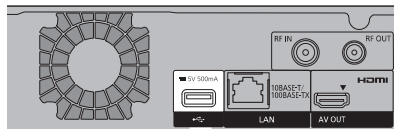

DD USB

- Un seul DD USB (Pour des titres enregistrés) peut être raccordé à la fois.
- Ne raccordez pas de DD supplémentaires à l'aide d'un concentrateur (hub) USB.
- Pour plus de détails sur la méthode de raccordement, consultez les instructions fournies avec le DD USB.

Déconnexion du DD USB

Veillez utiliser la procédure suivante pour le déconnecter.

Déconnecter sans suivre cette procédure peut causer la perte du contenu enregistré sur le DD USB ou le DD interne.

- 1** Appuyez sur [SETUP].
- 2** Sélectionnez “Réglages du DD USB” dans “Disque Dur / Disque / DD USB”, puis appuyez sur [OK].
- 3** Sélectionnez “Déconnexion du DD USB”, puis appuyez sur [OK].
- 4** Sélectionnez “Oui”, puis appuyez sur [OK].
- 5** Déconnectez le DD USB de cet appareil.

Enregistrement du DD externe (DD USB)

Enregistrement du DD USB

- Si l'écran d'enregistrement apparaît en raccordant le DD USB, allez à l'étape 4.

- 1** Appuyez sur [SETUP].
- 2** Sélectionnez "Réglages du DD USB" dans "Disque Dur / Disque / DD USB", puis appuyez sur [OK].
- 3** Sélectionnez "Enregistrement du DD USB", puis appuyez sur [OK].
- 4** Sélectionnez "Oui", puis appuyez sur [OK].
 - Si vous avez déjà enregistré huit DD USB, il faudra en supprimer un ou plus avant d'enregistrer un nouveau DD USB.
 L'écran de message apparaît:
 - 1 Sélectionnez "Oui", puis appuyez sur [OK].
 - 2 Sélectionnez le DD USB à supprimer puis appuyez sur [OK].
L'écran de confirmation apparaît.
 - 3 Sélectionnez "Oui", puis appuyez sur [OK].
- 5** Lorsque l'enregistrement est terminé, un message apparaît.
Appuyez sur [OK].
- 6** L'écran de confirmation apparaît.
Appuyez sur [OK].

Pour supprimer tous les enregistrements de DD USB

Reportez-vous à la section "Annuler l'enregistrement de tous les DD USB". (⇒ 71)



- Si vous enregistrez un DD USB, tout le contenu déjà enregistré sur le DD USB sera supprimé.
- Il n'est pas possible de lire le contenu d'un DD USB dont l'enregistrement a été supprimé.
- Vous pouvez contrôler le numéro d'enregistrement du DD USB dans le DIRECT NAVIGATOR. (⇒ 32)

Fonctions VIERA Link

Qu'est ce que VIERA Link "HDAVI Control"?

VIERA Link "HDAVI Control" est une fonction pratique qui reliera les opérations de cet appareil et celles d'un téléviseur Panasonic (VIERA) ou d'un amplificateur/récepteur. Vous pouvez profiter de cette fonction en connectant l'appareil via le câble HDMI. Lisez le mode d'emploi de l'équipement connecté.

Chargement à partir du TV

Lorsque vous connectez l'appareil à un téléviseur pour la première fois, les informations de réglage sur le téléviseur sont saisies par cet appareil. (⇒ 18)

- Cette fonction est disponible avec un téléviseur prenant en charge le "HDAVI Control 3" ou supérieur.

Commutation d'entrée automatique/ Mise sous tension automatique

Lorsque les opérations suivantes auront été effectuées, le canal d'entrée du téléviseur sera automatiquement commuté et l'écran de cet appareil s'affichera. De plus, si le téléviseur est éteint, il se rallumera automatiquement.

- Lorsque la lecture commence sur cet appareil
- Lorsqu'on effectue une action qui se sert du DIRECT NAVIGATOR etc.

Mise hors tension automatique

Lorsque vous mettez le téléviseur en mode veille, cet appareil se met automatiquement en mode veille.

- La fonction Mise hors tension automatique ne fonctionne pas pendant l'enregistrement, la copie etc.

Lecture de musique en continu même après avoir éteint le téléviseur

Ces opérations permettent de laisser l'appareil sous tension pour écouter de la musique en continu.

Lorsque l'appareil est directement relié à un amplificateur/récepteur.

- 1 Pendant l'écoute de la musique Appuyez sur [OPTION].
 - 2 Sélectionnez "Éteindre TV", puis appuyez sur [OK].
- Le son peut être perturbé pendant quelques seconds lorsque le téléviseur est éteint.
 - Cette fonction est disponible avec un téléviseur prenant en charge le "HDAVI Control 2" ou supérieur.

PAUSE LIVE TV

Vous pouvez faire fonctionner cet appareil en utilisant la télécommande du téléviseur.

Reportez-vous à la section "PAUSE LIVE TV". (⇒ 24)

- Cette fonction est disponible avec un téléviseur prenant en charge le "HDAVI Control 3" ou supérieur.

Enregistrement TV direct

Cette fonction vous permet de démarrer immédiatement l'enregistrement du programme que vous êtes en train de regarder sur le téléviseur. Reportez-vous au mode d'emploi du téléviseur pour la commande.

- Cette fonction est disponible avec un téléviseur prenant en charge le "HDAVI Control 3" ou supérieur.

Contrôle facile uniquement avec une télécommande VIERA

Vous pouvez faire fonctionner cet appareil en utilisant la télécommande du téléviseur.

Consultez le mode d'emploi du téléviseur concernant les boutons à employer.

- Cette fonction est disponible avec un téléviseur prenant en charge le "HDAVI Control 2" ou supérieur.



- Cet appareil prend en charge la fonction "HDAVI Control 5". "HDAVI Control 5" est la norme pour les appareils compatibles HDAVI Control de Panasonic. Cette norme est compatible avec les appareils HDAVI conventionnels de Panasonic. Veuillez consulter les modes d'emploi individuels des appareils d'autres fabricants prenant en charge la fonction VIERA Link.
- La fonction VIERA Link "HDAVI Control", basée sur les fonctions de commande fournies par HDMI, une norme industrielle connue sous le nom d' HDMI CEC (Consumer Electronics Control), est une fonction unique que nous avons développée et ajoutée. En tant que tel, son fonctionnement avec les appareils compatibles HDMI CEC d'autres fabricants ne peut être garanti.
- Ces fonctions peuvent ne pas marcher normalement en fonction de l'état de l'équipement.
- Utilisez la télécommande fournie avec cet appareil si vous ne pouvez pas le faire fonctionner à l'aide des touches de la télécommande du téléviseur.
- Le fonctionnement de cet appareil peut être interrompu si vous appuyez sur certaines touches de la télécommande du téléviseur.

Menu de lecture

Plusieurs opérations et configurations comme le changement du sous-titrage et de la langue de la piste audio peuvent être effectuées durant la lecture de la vidéo ou l'écoute de la musique. De plus, la qualité de l'image et du son peut être définie en fonction de vos goûts personnels.

- 1 Appuyez sur [DISPLAY].

ex.,

Disque	Bande-son	1 ENG	<input checked="" type="checkbox"/> Digital 2/0 ch
Lecture	Sous-titres	Non	1 ENG
Vidéo	Angle		1
Audio			
Autre			

Menu
Option
Configuration

- 2 Sélectionnez le menu, puis appuyez sur [▶] (droite).
- 3 Sélectionnez l'élément, puis appuyez sur [▶] (droite).
- 4 Sélectionnez le paramètre.
 - Certaines options peuvent être modifiées en appuyant sur [OK].

En fonction de l'état de l'appareil (en cours de lecture, à l'arrêt, etc.) et du contenu du support, il pourrait y avoir des éléments impossibles à sélectionner ou sur lesquels les effets ne fonctionnent pas correctement.

Pour effacer le Menu de lecture

Appuyez sur [RETURN ⊖].

Disque

Vidéo

La méthode d'enregistrement de vidéo originale (MPEG-4 AVC etc.) apparaît.

Type signal

Vidéo principale

Vidéo

La méthode d'enregistrement de vidéo originale apparaît.

Bande-son

Sélectionnez le type de la piste audio ou la langue.

Vidéo secondaire

Vidéo

Activez/désactivez les images.

La méthode d'enregistrement de vidéo originale apparaît.

Bande-son

Activez/désactivez la piste audio et la langue.

Bande-son*

Affiche ou change la bande-son.

Sous-titres*

Active ou désactive le sous-titrage et change la langue en fonction du support.

Multi-audio

Changez dans le cas de plusieurs pistes audio.

Multi-vidéo

Changez dans le cas de plusieurs vidéos.

Langue sous-titrage

Sélectionnez la langue du sous-titrage dans le cas de plusieurs langues.

Style Sous-titres

Sélectionnez le style du sous-titre enregistré sur le disque.

Angle*

Modifiez la valeur pour choisir un autre angle de vue.

Canal audio

Changer l'audio (GD/G/D) pendant la lecture.

* Avec certains disques, les modifications ne sont possibles qu'en passant par les menus du disque.

Lecture

Répétition lecture

Sélectionnez l'élément que vous voulez répéter.

Aléatoire

Activez ou désactivez la lecture en mode aléatoire.

Niveau d'affichage

Vous pouvez changer la position 3D de l'affichage de la configuration de la lecture, etc., pendant la lecture 3D.

Vidéo

Mode

Sélectionnez le mode de qualité de l'image pendant la lecture.

- **Normal**
Réglage par défaut.
- **Soft**
Image peu contrastée avec moins d'effets vidéo.
- **Fin**
Les détails sont plus nets.
- **Cinéma**
Adoucit les films, améliore le détail des scènes sombres.
- **Animation**
Un mode adapté pour le visionnage des images d'animation.

Réglages avancés

Optimiseur HD

Cela corrigera les parasites formant une mosaïque sur la vidéo et le brouillard autour des personnages.

Processus chroma.

Le traitement haute-résolution des signaux chromatiques HDMI produit une image haute-résolution riche en qualité.

Clarté du détail

L'image devient nette et détaillée.

Super résolution

La vidéo ayant une qualité d'image standard est corrigée par une qualité d'image nette et lumineuse lorsqu'elle est reproduite en 1080i/1080p.

Progressif

Sélectionnez la méthode de conversion du signal progressif en fonction du contenu lu.

- **Auto**
Détection automatique du film ou de la vidéo, et les convertit de façon appropriée.
- **Vidéo**
Sélectionnez ce paramètre lorsque le contenu est déformé si "Auto" est sélectionné.
- **Film**

Sélectionnez cette option si les bords du contenu du film semblent irréguliers ou grossiers lorsque "Auto" est sélectionné. Toutefois, si le contenu vidéo est déformé comme montré sur l'illustration de droite, alors sélectionnez "Auto".

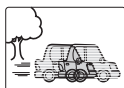

Audio

Effets sonores

- Cette fonction est active si la "Sortie audio numérique" est réglée sur "PCM". (⇒ 72)
- ↳ **Re-master 1/Re-master 2**
Le son devient plus naturel en ajoutant des signaux à plus haute fréquence non enregistrés sur la plage.
- ↳ **Dialogue Amélioré**
Le volume du canal central est augmenté pour rendre les dialogues plus faciles à entendre.

Autre

Position

Change l'endroit où cet écran de menu apparaît sur votre téléviseur.

Attributs audio

LPCM/ Digital/
 Digital+/ TrueHD/
DTS/DTS-HD/MPEG/ Type de signal
HE-AAC:

k (kHz):	Fréquence d'échantillonnage
b (bit):	Nombre de bits
ch (canal):	Nombre de canaux

Langue

ENG	Anglais	JPN	Japonais	ARA	Arabe
FRA	Français	CHI	Chinois	HIN	Hindou
DEU	Allemand	KOR	Coréen	PER	Perse
ITA	Italien	MAL	Malais	IND	Indonésien
ESP	Espagnol	VIE	Vietnamien	MRI	Maori
NLD	Néerlandais	THA	Thaïlandais	BUL	Bulgare
SVE	Suédois	POL	Polonais	RUM	Roumain
NOR	Norvégien	CES	Tchèque	GRE	Grec
DAN	Danois	SLK	Slovaque	TUR	Turque
POR	Portugais	HUN	Hongrois	*	Autres
RUS	Russe	FIN	Finnois		



- Le menu ne s'affiche pas pendant le visionnage des photos.

Modification des paramètres de l'appareil (Configuration)

Vous pouvez changer les paramètres de Réglage Canaux DVB, Audio, Affichage, Connexion, Réseau etc. sur l'appareil dans le menu.

Procédures communes

1 Appuyez sur [SETUP].

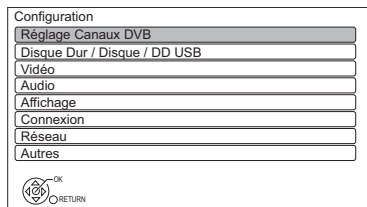

2 Sélectionnez le menu, puis appuyez sur [OK].

3 Sélectionnez l'élément, puis configurez-le. (→ droite)

- Suivez les instructions à l'écran si d'autres opérations sont nécessaires.
- En fonction de la connexion ou de l'état de cet appareil, certains éléments ne peuvent pas être sélectionnés ou modifiés.

Pour retourner sur l'écran précédent

Appuyez sur [RETURN ☺].

Liste du menu

Les emplacements des éléments de configuration sont les suivants.

Pour avoir plus de détails sur chaque paramètre, veuillez vous reporter aux pages suivantes.

Réglage Canaux DVB

- Éditer les favoris (→ 68)
- Liste des Chaînes (→ 68)
- Configuration automatique (→ 69)
- Chargement à partir du TV (→ 69)
- Réglage manuel (→ 69)
- Actualiser liste chaînes (→ 69)
- Evaluation parentale (→ 69)
- Condition du signal (→ 69)
- Langue Préférée (→ 69)
- Message nouvelle chaîne (→ 69)

Disque Dur / Disque / DD USB

- Réglages pour la lecture (→ 70)
 - Lecture BD-Video 3D (→ 70)
 - Bande-son (→ 70)
 - Sous-titres (→ 70)
 - Menu (→ 70)
 - Lecture Vidéo (AVCHD) sur BD-RE / BD-R (→ 70)
 - BD-Live (→ 70)
 - Contrôle parental BD-Video (→ 70)
 - Contrôle parental DVD-Video (→ 70)
 - Texte sous-titre (→ 70)
 - Mode clarté du son (→ 70)
- Heure du début d'enregistrement (→ 71)
- Heure de fin d'enregistrement (→ 71)
- REWIND LIVE TV (→ 71)
- Création de chapitres (→ 71)
- Gestion Disque Dur (→ 71)
 - Supprimer tous les titres (→ 71)
 - Supprimer toutes les images (→ 71)
 - Formater Disque Dur (→ 71)
- Réglages du DD USB (→ 71)
 - Enregistrement du DD USB (→ 71)
 - Déconnexion du DD USB (→ 71)
 - Gestion DD USB (→ 71)
 - Supprimer tous les titres (→ 71)
 - Formater DD USB (→ 71)
 - Annuler l'enregistrement de tous les DD USB (→ 71)

Vidéo

- └ Mode d'arrêt sur image (⇒ 72)
- └ Lecture à raccords invisibles (⇒ 72)

Audio

- └ Compression dynamique (⇒ 72)
- └ Downmix (⇒ 72)
- └ Sortie audio numérique (⇒ 72)
 - └ Réduction échantillonnage PCM (⇒ 72)
 - └ Dolby D / Dolby D + / Dolby TrueHD (⇒ 73)
 - └ DTS / DTS-HD (⇒ 73)
 - └ MPEG (⇒ 73)
 - └ HE-AAC (⇒ 73)
 - └ Piste sonore secondaire BD-Video (⇒ 73)
- └ Délai audio (⇒ 73)

Affichage

- └ Langue (⇒ 73)
- └ Affichage à l'écran (⇒ 73)
- └ Affichage sur l'unité (⇒ 73)
- └ Écran de veille (⇒ 73)
- └ Télététexte (⇒ 73)

Connexion

- └ Réglages 3D (⇒ 74)
 - └ Type de 3D (⇒ 74)
 - └ Sortie 3D AVCHD (⇒ 74)
 - └ Message affiché pour la 3D (⇒ 74)
- └ Aspect TV (⇒ 74)
- └ Format vidéo 4:3 (⇒ 74)
- └ Système TV (⇒ 74)
- └ Connexion HDMI (⇒ 74)
 - └ Format vidéo HDMI (⇒ 74)
 - └ Sortie 24p (⇒ 74)
 - └ Sortie couleur intense (⇒ 75)
 - └ Sortie audio HDMI (⇒ 75)
 - └ Reformatage Audio en 7.1 (⇒ 75)
 - └ Contenus des signaux (⇒ 75)
 - └ VIERA Link (⇒ 75)

Réseau

- └ Réglage facile du réseau (⇒ 75)
- └ Configuration Réseau (⇒ 75)
 - └ Mode connexion LAN (⇒ 75)
 - └ Réglages sans fil (⇒ 75)
 - └ Réglage de la connexion (⇒ 75)
 - └ Réglage mode vitesse x2 (2,4 GHz) (⇒ 75)
 - └ Configuration Adresse IP / DNS (⇒ 76)
 - └ Configuration Serveur Proxy (⇒ 76)
 - └ Réglages du Service réseau (⇒ 76)
 - └ Verrouiller (⇒ 76)
 - └ Contrôle Automatique du Volume (⇒ 76)
 - └ Réglages de la fonction Enregistrement à distance (⇒ 76)
 - └ Fonction Enregistrement à distance (⇒ 76)
 - └ Appareil ID (⇒ 76)
 - └ Initialisation du mot de passe de l'appareil (⇒ 76)
 - └ Réglages Réseau domestique (⇒ 77)
 - └ Fonction Réseau domestique (⇒ 77)
 - └ Réglage du nom de l'appareil (⇒ 77)
 - └ Type d'enregistrement pour appareils à distance (⇒ 77)
 - └ Liste des appareils à distance (⇒ 77)

Autres

- └ Paramètres de veille (⇒ 77)
 - └ Démarrage rapide (⇒ 77)
 - └ Veille automatique (⇒ 78)
 - └ Veille auto. après enregistrement une touche (⇒ 78)
 - └ Veille automatique après copie (⇒ 78)
 - └ RF OUT (Signal Aérien) (⇒ 78)
 - └ Éco. d'énergie pour Mise en veille réseau (⇒ 78)
- └ Télécommande (⇒ 78)
- └ Date et heure (⇒ 78)
- └ Entrer code PIN (⇒ 78)
- └ Mise à jour du système (⇒ 79)
 - └ Mise à jour du logiciel en veille (⇒ 79)
 - └ Mettre à jour le logiciel (Diffusion) (⇒ 79)
 - └ Mettre à jour le logiciel (Internet) (⇒ 79)
 - └ Licence logicielle (⇒ 79)
- └ Information système (⇒ 79)
- └ Initialiser (⇒ 79)
 - └ Réglages d'usine (⇒ 79)
 - └ Réglages par défaut (⇒ 79)

Modification des paramètres de l'appareil (Configuration)

Réglage Canaux DVB

Éditer les favoris

Vous pouvez créer quatre favoris de chaînes pour faciliter leur visionnage et leur enregistrement.

Après avoir édité comme suit, sauvegardez les Favoris.

Appuyez sur [RETURN ⏪], puis appuyez sur [OK].

- Pour sélectionner l'autre liste de Favoris: Appuyez sur la touche verte.
- Pour ajouter des chaînes à la liste des Favoris: Sélectionnez la chaîne dans la colonne "Toutes chaînes DVB", puis appuyez sur [OK]. Répétez cette étape.
 - Rouge: Modifie le mode de tri.
 - Jaune: Ajoute en continu un bloc de chaînes à la liste en une seule fois.
 - Appuyez sur [▲, ▼] pour créer le bloc, puis appuyez sur [OK].
 - Bleue: Sélectionnez la Catégorie.
- Pour changer l'ordre de la liste des chaînes:
 - 1 Sélectionnez la chaîne dans la colonne des "Favori" à déplacer, puis appuyez sur la touche verte.
 - 2 Sélectionnez la nouvelle position, puis appuyez sur la touche verte.

- Pour effacer des chaînes:
 - Sélectionnez la chaîne dans la colonne "Favori", puis appuyez sur [OK].
 - Jaune: Efface toutes les chaînes.
- Pour changer le nom de la liste des Favoris:
 - 1 Appuyez sur la touche rouge dans la colonne "Favori".
 - 2 Appuyez sur [▲, ▼, ◀, ▶] pour sélectionner un caractère, puis appuyez sur [OK]. Répétez cette étape pour entrer les autres caractères.
 - Rouge: Efface un caractère.
 - Bleu: Efface tous les caractères.
 - 3 Appuyez sur [RETURN ⏪].

Liste des Chaînes

Vous pouvez éditer la Liste des Chaînes.

- Pour cacher/afficher les chaînes
 - 1 Sélectionnez la chaîne.
 - 2 Appuyez sur [OK]. La coche est retirée/affichée.
 - Rouge: Modifie le mode de tri.
 - Jaune: Affiche toutes les chaînes.
 - Bleue: Modifie la Catégorie.
- Pour changer l'attribution du numéro de chaîne
 - 1 Sélectionnez la chaîne à changer, puis appuyez sur la touche verte.
 - 2 Saisissez le numéro de la chaîne à réattribuer à l'aide des touches numériques.
 - 3 Appuyez sur [OK].

Configuration automatique

Vous pouvez redémarrer la Configuration automatique. (⇒ 18)

Sélectionnez "Oui", puis appuyez sur [OK].



- Les programmes d'enregistrements différés sont annulés.

Chargement à partir du TV

Sélectionnez "Chargement à partir du TV" lorsque vous raccordez l'appareil à un téléviseur compatible VIERA Link (HDAVI Control 3).

Sélectionnez "Oui", puis appuyez sur [OK].

Réglage manuel

Vous pouvez ajouter manuellement de nouvelles chaînes

- 1 Appuyez sur [▲, ▼] pour sélectionner la fréquence.
 - Réglez la fréquence en contrôlant la force du signal et sa qualité s'affiche.
- 2 Appuyez sur [OK] pour démarrer le balayage.
 - La chaîne sélectionnée s'affiche dans le tableau.

Actualiser liste chaînes

Vous pouvez mettre à jour la liste des chaînes à la plus récente.

Evaluation parentale

Vous pouvez limiter le visionnage des chaînes non adaptées aux enfants.

Définissez un niveau de classement pour limiter le visionnage d'une émission.

- Le code PIN est nécessaire pour effectuer la modification. (⇒ 22)

Condition du signal

Vous pouvez vérifier la qualité et la puissance des signaux.

Appuyez sur [CH ^ v] pour sélectionner la chaîne.

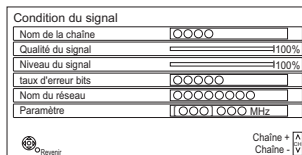

- Qualité du signal:
Barre verte: Bon
Barre jaune: Faible
Barre rouge: Mauvais



- Les canaux que vous recevez sont affectés par les conditions atmosphériques, les saisons, l'heure (jour/nuit), la région, la longueur du câble qui est connecté à l'antenne, etc.
- Si le signal est trop fort (barre rouge), réduisez l'amplification du signal de votre antenne. (Pour plus de détails, consultez votre revendeur.)

Langue Préférée

Sélectionnez la langue d'une émission multilingue.

Si la langue sélectionnée n'est pas disponible, la langue originale sera sélectionnée.

Message nouvelle chaîne

Définissez si vous souhaitez obtenir les informations automatiquement lorsqu'une nouvelle chaîne de DVB est ajoutée.

Modification des paramètres de l'appareil (Configuration)

Disque Dur / Disque / DD USB

Réglages pour la lecture

Lecture BD-Vidéo 3D

Sélectionnez le mode de lecture du logiciel vidéo compatible 3D.

Bande-son

Sélectionnez la langue de l'audio.

- Si "V.O." est sélectionné, la langue originale de chaque disque est choisie.
- Entrez un code à l'aide des touches numériques si vous sélectionnez "Autres ****".
(⇒ 79, Liste de codes de langues)

Sous-titres

Sélectionnez la langue pour les sous-titres.

- Si "Automatique" est sélectionné et si la langue choisie pour la "Bande-son" n'est pas disponible, les sous-titres apparaissent automatiquement dans cette langue s'ils sont disponibles sur ce disque.
- Entrez un code à l'aide des touches numériques si vous sélectionnez "Autres ****".
(⇒ 79, Liste de codes de langues)

Menu

Sélectionnez la langue des menus de disques.

- Entrez un code à l'aide des touches numériques si vous sélectionnez "Autres ****". (⇒ 79, Liste de codes de langues)

Lecture Vidéo (AVCHD) sur BD-RE / BD-R

En lisant un disque contenant les deux formats vidéo suivants;

- Vidéo Haute Définition (AVCHD) enregistrée par le caméscope Panasonic etc.,
- Vidéo de qualité Haute Définition enregistrée par cet appareil,

Sélectionnez la vidéo à lire.

- Oui:
Lit la vidéo en Haute Définition (AVCHD)
- Non:
Lit le titre de qualité Haute Définition

BD-Live

Vous pouvez limiter l'accès à Internet lorsque les fonctions BD-Live sont utilisées.

- Si "Oui (Limité)" est sélectionné, l'accès à Internet est autorisé uniquement pour des contenus BD-Live ayant les certificats de propriété du contenu.

Contrôle parental BD-Vidéo

Configurez un âge limite de lecture des BD-Vidéos.

- Le code PIN est nécessaire pour effectuer la modification. (⇒ 22)

Contrôle parental DVD-Vidéo

Utilisez un niveau de classement pour limiter la lecture de certains DVD-Vidéo.

- Le code PIN est nécessaire pour effectuer la modification. (⇒ 22)

Texte sous-titre

Sélectionnez la langue pour le sous-titrage des fichiers Xvid et MKV.

- Cet élément s'affiche uniquement après la lecture d'un fichier Xvid ou MKV avec sous-titrage.

Mode clarté du son

Vous pouvez voir des films ou écouter de la musique dans un environnement plus adapté à la visualisation en arrêtant la rotation du DD pour lire des BD-Vidéo, DVD-Vidéo ou des CD musicaux commerciaux.

- Si "Oui" est sélectionné, l'enregistrement différé ne démarrera pas pendant la lecture d'un BD-Vidéo, DVD-Vidéo ou d'un CD musical.

Heure du début d'enregistrement

Cette fonction règle l'enregistrement différé pour débiter avant l'heure indiquée par le TV Guide.

Heure de fin d'enregistrement

Cette fonction règle l'arrêt l'enregistrement différé après l'heure indiquée par le TV Guide.

REWIND LIVE TV

Déclencher/arrêter la fonction REWIND LIVE TV.

- Lorsque la "Veille automatique" est réglée sur "Non" (⇒ 78), "Oui" ne peut pas être sélectionné.

Création de chapitres

Réglez le mode de Création de chapitres.

- Même si le mode "Automatique" est sélectionné, selon le programme qui doit être enregistré, le chapitre ne peut pas être créé correctement.

Gestion Disque Dur

Appuyez sur [OK] pendant 3 secondes pour afficher les réglages suivants.

Supprimer tous les titres

Supprimez tous les titres (vidéo) présents sur le DD interne.

- La suppression ne fonctionne pas si un ou plusieurs titres sont protégés.

Supprimer toutes les images

Supprimez toutes les photos présentes sur le DD interne.

Formater Disque Dur

Le formatage supprime tout le contenu présent sur le DD interne et celui-ci ne pourra pas être restauré. Vérifiez avec soin avant d'effectuer cela.

Réglages du DD USB

Enregistrement du DD USB

Enregistre le DD USB. (⇒ 62)

Déconnexion du DD USB

Cette fonction fait que le DD USB peut être déconnecté en toute sécurité. (⇒ 61)

Gestion DD USB

Appuyez sur [OK] pendant 3 secondes pour afficher les réglages suivants.

Supprimer tous les titres

Supprime tous les titres présents sur le DD USB.

- La suppression ne fonctionne pas si un ou plusieurs titres sont protégés.

Formater DD USB

Le formatage efface tous les contenus et ils ne peuvent pas être restaurés. Vérifiez attentivement avant de continuer.

Annuler l'enregistrement de tous les DD USB

Cette fonction supprime tous les DD USB enregistrés sur cet appareil. N'effectuez cela que si vous vous apprêtez à vous débarrasser de cet appareil.



- Avant l'opération, effectuez la "Déconnexion du DD USB" (⇒ ci-dessus) et retirez le DD USB.
- Il n'est pas possible de lire le contenu d'un DD USB dont l'enregistrement a été supprimé.

Modification des paramètres de l'appareil (Configuration)

Vidéo

Mode d'arrêt sur image

Choisissez le type d'image affichée lorsque vous mettez la lecture en pause.

- **Champ:**
Sélectionnez ceci si des secousses se produisent lorsque "Automatique" est sélectionné. (L'image est plus granuleuse.)
- **Image:**
Sélectionnez ceci si un petit texte ou des détails de l'image ne peuvent se voir clairement lorsque le mode "Automatique" est sélectionné. (L'image est plus nette et a plus de définition).

Lecture à raccords invisibles

Les segments peuvent être lus avec fluidité.

- Lorsque "Non" est sélectionné, la perte d'image entre les segments peut être évitée, mais la vidéo peut figer un instant entre les segments.
- La fonction Lecture à raccords invisibles ne marche pas en fonction de l'état ou du genre de programme.

Audio

Compression dynamique

Pour diminuer la portée dynamique de la lecture (ex., la nuit).

- Ceci ne marche pas en fonction des émissions et des titres enregistrés.

Downmix

Sélectionnez le système down-mix de multicanaux pour un son à 2 canaux.

- Sélectionnez "Surround encodé", si l'équipement connecté peut prendre en charge la fonction "surround virtuel".
- Il n'y a aucun effet sur le "Bitstream" par la HDMI AV OUT et par la DIGITAL AUDIO OUT.
- La reproduction du son se fera en "Stéréo" dans les cas suivants.
 - Lecture AV/CHD.
 - **BD-V**: Lecture du cliquetis sonore du menu et de la piste audio de la vidéo secondaire du mode image-dans-l'image.

Sortie audio numérique

Réduction échantillonnage PCM

Sélectionnez le mode de reproduction des sons échantillonnés à 96 kHz.

- **Oui:**
Les signaux sont convertis à 48 kHz. (à choisir quand l'équipement connecté ne peut pas traiter les signaux avec une fréquence d'échantillonnage de 96 kHz.)
- **Non:**
Les signaux sont retransmis à 96 kHz.
 - Les signaux seront convertis à 48 kHz indépendamment de la configuration dans les cas suivants.
 - Les signaux ont une fréquence d'échantillonnage de plus de 96 kHz.
 - Le disque est protégé contre la copie.
 - L'option "Piste sonore secondaire BD-Video" est sur "Oui". (**BD-V**) (⇒ 73)

Dolby D / Dolby D + / Dolby TrueHD
DTS / DTS-HD
MPEG
HE-AAC

Sélectionnez le signal audio à reproduire.

- Sélectionnez "PCM" lorsque l'équipement connecté ne peut décoder le format audio respectif.
- Des réglages incorrects peuvent provoquer des bruits parasites.

Piste sonore secondaire BD-Video

Allumez/éteignez le cliquetis sonore du menu et le son de la vidéo secondaire.

Décal audio

Le problème de synchronisation entre l'audio et la vidéo est corrigé en retardant la reproduction de l'audio.

Affichage

Langue

Sélectionnez la langue pour les menus à l'écran.

Affichage à l'écran

Sélectionnez la durée après laquelle l'écran d'information de la chaîne (⇒ 23) disparaît automatiquement.

Affichage sur l'unité

Modifie la luminosité de l'afficheur de l'appareil.

- Si la fonction "Automatique" est sélectionnée, l'afficheur s'obscurcit pendant la lecture et disparaît totalement lorsque l'appareil passe en mode veille. Quand ce mode est utilisé, la consommation d'énergie en veille peut être réduite.
- Lorsque "Démarrage rapide" est sur "Non" ou sur "Réglage de l'heure pour Démarrage rapide" (⇒ 77), le paramètre de cette fonction est fixé sur "Automatique".

Écran de veille

Il sert à éviter le vieillissement de l'écran.

Télétexte

Sélectionnez le mode d'affichage du Télétexte (⇒ 24).

Modification des paramètres de l'appareil (Configuration)

Connexion

Réglages 3D

Type de 3D

Si une vidéo 3D ne peut pas être lue en 3D, il est possible de la lire en 3D en changeant la configuration.

- Modifiez la configuration de la 3D sur le téléviseur même si "Côte à côte" est sélectionné.
- Ce paramètre ne fonctionne pas avec les BD-Vidéo 3D.

Sortie 3D AVCHD

Si une vidéo AVCHD 2D est reconnue comme étant une vidéo 3D et ne peut pas être lue correctement, il est possible de la lire en changeant la configuration.

Message affiché pour la 3D

Définissez si afficher ou cacher l'écran d'avertissement du visionnage en 3D.

Aspect TV

Faites correspondre ce réglage au format d'écran du téléviseur raccordé.

• Pan & Scan:

L'image latérale est taillée pour une image 16:9.

Les images peuvent être affichées en style boîte aux lettres selon le contenu.



• Letterbox:

Des bandes noires apparaissent pour une image en 16:9.



Format vidéo 4:3

Pour lire un titre au format 4:3, configurez l'affichage des images pour un téléviseur 16:9.

Système TV

Configurez selon le Système TV pour le téléviseur connecté.

Connexion HDMI

Format vidéo HDMI

Vous pouvez sélectionner uniquement des éléments compatibles avec l'équipement connecté.

- Si le mode "Automatique" est sélectionné, la résolution de reproduction la plus appropriée pour le téléviseur connecté (1080p, 1080i, 720p ou 576p/480p) est sélectionnée automatiquement.
- Pour profiter d'une vidéo en Haute Qualité convertie en 1080p, vous devez raccorder l'appareil à un téléviseur HDTV compatible 1080p. Si cet appareil est raccordé à un téléviseur HDTV au moyen d'un autre équipement, il doit également être compatible 1080p.

Sortie 24p

Pour lire un BD-Vidéo enregistré en 24 images, cet appareil affiche chaque image à 1/24 seconde d'intervalle – le même intervalle utilisé à l'origine avec le film de cinéma.

- Cet élément est effectif uniquement lorsque cet appareil est raccordé à un téléviseur prenant en charge une sortie 1080/24p et si le "Format vidéo HDMI" est sur "Automatique" ou "1080p". (⇒ ci-dessus)
- Lorsque des images BD-Vidéo autres que 24p sont lues, elles sont reproduites en 60p.

Sortie couleur intense

Ce réglage sert à sélectionner l'emploi ou non de la sortie Deep Colour lorsqu'un téléviseur qui prend en charge la Deep Colour est branché.

Sortie audio HDMI

Sélectionnez "Non" lorsque vous êtes raccordé à un amplificateur/récepteur avec une prise DIGITAL AUDIO OUT.

Reformatage Audio en 7.1

BD-V

Le son surround en canal 6.1 ou inférieur est automatiquement étendu et lu en canal 7.1.

- Si "Non" est sélectionné, le son est reproduit sur le nombre original de chaînes. (Veuillez noter que dans le cas d'audio en canal 6.1, la lecture se fera en canal 5.1)

Le reformatage audio est permis dans les cas suivants :

- Lorsque vous avez sélectionné "PCM" dans "Sortie audio numérique". (⇒ 72)
- Lorsque le son est en Dolby Digital, Dolby Digital Plus, Dolby TrueHD ou LPCM.

Contenus des signaux

Si "Automatique" est sélectionné, la méthode optimale de lecture dépendant du téléviseur (ex. cinéma) sera automatiquement sélectionnée (uniquement lorsque le téléviseur prend en charge Contenus des signaux).

VIERA Link

Sélectionnez "Non" lorsque vous ne souhaitez pas utiliser l'"HDAVI Control".

Réseau

Réglage facile du réseau

Appuyez sur [OK] pour démarrer la Réglage facile du réseau. (⇒ 19)

Configuration Réseau

Mode connexion LAN

Sélectionnez le mode de connexion au réseau local (LAN).

Réglages sans fil

Ceci permet de définir et de vérifier les paramètres de connexion du routeur sans fil.

ex.,

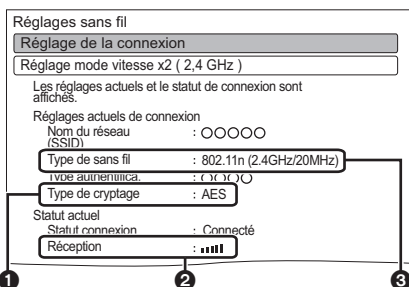

- 1 Type de cryptage
- 2 Réception
- 3 Type de routeur sans fil

Réglage de la connexion

L'assistant de connexion du routeur sans fil s'affichera.

Réglage mode vitesse x2 (2,4 GHz)

Si un format sans fil à 2,4 GHz est utilisé, ce paramètre définit la vitesse de connexion.

- Lorsque vous effectuez la connexion en utilisant le "Mode vitesse x2 (40MHz)", les 2 canaux utilisent la même fréquence, et par conséquent il existe un grand risque d'interférence à la réception. Ceci peut créer la chute de la vitesse de connexion ou bien la rendre instable.

Modification des paramètres de l'appareil (Configuration)

Configuration Adresse IP / DNS

Contrôlez la connexion du réseau ou réglez l'adresse IP et DNS.

- Pour définir l'adresse IP et le DNS
 - 1 Paramétrez "Auto-attribution adresse IP" et "Auto-attribution DNS-IP" sur "Non".
 - 2 Sélectionnez l'élément puis appuyez sur [OK] pour montrer leur paramètre respectif.
- Si la fonction serveur du routeur DHCP n'est pas activée, vérifiez les numéros des autres dispositifs connectés tels que les ordinateurs, puis attribuez un numéro d' "Adresse IP" différent de ceux des autres dispositifs et attribuez le même numéro au "Masque de Sous-réseau" et à l' "Adresse de la Passerelle".

Configuration Serveur Proxy

Contrôler et réglez la connexion au serveur Proxy.

- Appuyez sur [OK] pour afficher les réglages respectifs.

Réglages du Service réseau

Verrouiller

Vous pouvez installer des restrictions en utilisant VIERA Connect.

- Le code PIN est nécessaire pour effectuer la modification. (⇒ 22)

Contrôle Automatique du Volume

Le volume se règle automatiquement par le volume standard en utilisant VIERA Connect.

- En fonction des contenus, ce mode ne fonctionnera pas.
- Sélectionnez "Non" si le son n'est pas net.

Réglages de la fonction Enregistrement à distance

Vous devez vous enregistrer à un service pour utiliser cette fonction.

Pour plus de détails visitez le site web suivant.

<http://panasonic.jp/support/global/cs/>

(Ce site est uniquement en anglais.)

Fonction Enregistrement à distance

Lorsque vous effectuez un enregistrement différé à partir d'un téléphone intelligent ou d'un ordinateur, etc. loin de votre domicile, paramétrez cette fonction sur "Oui".

Appareil ID

Il s'agit de l'identifiant de connexion et du mot de passe du dispositif nécessaires pour l'enregistrement et l'utilisation d'un service.

Initialisation du mot de passe de l'appareil

Le mot de passe du dispositif pour cet appareil est initialisé.

- Si vous initialisez le mot de passe du dispositif, vous ne pourrez plus utiliser la Fonction Enregistrement à distance. Pour utiliser de nouveau la Fonction Enregistrement à distance, vous devez vous enregistrer une nouvelle fois au service.

Réglages Réseau domestique

Vous pouvez paramétrer la fonction DLNA (Serveur) (⇒ 56)

Fonction Réseau domestique

Vous pouvez activer/désactiver la fonction DLNA (Serveur) et la fonction DMR (Media Renderer).

- Si "Oui" est sélectionné, le paramètre du "Démarrage rapide" est fixé sur "Oui". (⇒ droite)
- Si "Non" est sélectionné, le paramètre de la "Fonction Enregistrement à distance" est fixé sur "Non". (⇒ 76)
- Ceci ne peut pas être configuré sur "Oui" si la connexion avec le routeur sans fil n'est pas cryptée.

Réglage du nom de l'appareil

Il est également possible de changer le nom de cet appareil sur le réseau.

- Sélection parmi une liste prédéfinie
Sélectionnez le nom prédéfini, puis appuyez sur [OK].
- Créer nom
Entrez le nom.
Reportez-vous à la section "Saisie de texte". (⇒ 81)

Type d'enregistrement pour appareils à distance

- Automatique:
Tous les dispositifs connectés sur le même réseau peuvent avoir accès à cet appareil.
- Manuel:
Seuls les dispositifs enregistrés peuvent avoir accès à cet appareil.

Liste des appareils à distance

- Pour enregistrer manuellement un équipement
 - 1 Sélectionnez le nom ou l'adresse MAC de l'appareil que vous souhaitez enregistrer, puis appuyez sur [OK].
 - 2 Sélectionnez "Oui", puis appuyez sur [OK].
- Pour annuler l'enregistrement de l'équipement
 - 1 Sélectionnez l'équipement enregistré, puis appuyez sur [OK].
 - 2 Sélectionnez "Oui", puis appuyez sur [OK].



- Cette fonction ne peut pas être activée si le mode "Automatique" est sélectionné dans "Type d'enregistrement pour appareils à distance". (⇒ gauche)
- Vous pouvez enregistrer au maximum 16 équipements.

Autres

Paramètres de veille

Démarrage rapide

- Oui:
Il est possible de démarrer rapidement à partir du mode veille.
- Non:
La consommation d'énergie en mode veille est minimisée. (⇒ 93)
Toutefois, la durée de démarrage à partir du mode veille sera plus longue.
- Réglage de l'heure pour Démarrage rapide:
"Démarrage rapide" s'active lorsque l'heure définie arrive. (Si l'horloge n'a pas été réglée, cette fonction ne s'active pas toutes les heures.)



- Lorsque "Fonction Réseau domestique" (⇒ gauche) ou "Fonction Enregistrement à distance" (⇒ 76) est sur "Oui", le paramètre de cette fonction est fixé sur "Oui".
- Si "Non" ou "Réglage de l'heure pour Démarrage rapide" est sélectionné, le paramètre de "Affichage sur l'unité" est fixé sur "Automatique". (⇒ 73)
- Le paramètre peut passer automatiquement sur "Oui" si le paramètre de la communication vidéo est modifié. (⇒ 59)

Modification des paramètres de l'appareil (Configuration)

Veille automatique

Réglez l'heure à laquelle l'appareil passera automatiquement en mode de veille.

Lorsque l'appareil n'est plus utilisé, il passera en mode veille une fois que la durée définie sera écoulée.

- Lorsque la fonction "REWIND LIVE TV" est sur "Oui" (⇒ 71), "Non" ne peut pas être sélectionné.

Veille auto. après enregistrement une touche

- Oui:

Cet appareil passe en mode veille s'il n'est pas utilisé dans les 5 minutes après la fin de "Arrêt automatique" ou "Temps d'enregistrement" (⇒ 26).

Veille automatique après copie

- Oui:

Cet appareil passe en mode veille s'il n'est pas utilisé dans les 5 minutes environ après la fin de la copie (⇒ 55).

RF OUT (Signal Aérien)

Définissez si vous souhaitez retransmettre ou non le signal d'antenne par la RF OUT durant le mode veille (lorsque "Démarrage rapide" n'est pas activé).

- Si "Oui" est sélectionné, le signal d'antenne est reproduit depuis cet appareil.

Éco. d'énergie pour Mise en veille réseau

Vous pouvez diminuer la consommation d'énergie en mode veille même si la fonction "Démarrage rapide" est active. (⇒ 93)



- Lorsque ceci est paramétré sur "Oui", la durée de démarrage pour utiliser [GUIDE] et [DIRECT NAVIGATOR] à partir du mode veille sera plus longue.

Télécommande

Si d'autres appareils Panasonic sont à proximité, modifiez le code de référence à la fois sur l'enregistreur et sur la télécommande.

- En temps normal, utilisez "Code 1", le code réglé en usine.
 - 1 Sélectionnez le code, puis appuyez sur [OK].
 - 2 Tout en appuyant sur [OK], appuyez sur la touche numérique ([1] à [6]) pendant plus de 5 secondes.
 - 3 Appuyez sur [OK] pendant plus de 5 secondes.
 - 4 Appuyez sur [OK].

Date et heure

Si l'heure est mal réglée, utilisez la configuration citée dans la méthode ci-dessous.

- Automatique

L'appareil obtient généralement l'heure et la date à partir des émissions numériques.
- Fuseau horaire

Si l'heure n'est pas correcte, réglez le "Fuseau horaire".
(GMT -6 à +6)
- Configuration manuelle
 - 1 Sélectionnez "Non" dans le mode "Automatique", puis appuyez sur [OK].
 - 2 Sélectionnez l'élément que vous souhaitez modifier.
 - 3 Modifiez le paramètre.
 - 4 Appuyez sur [OK] une fois que vous avez fini le paramétrage.

Entrer code PIN

Vous pouvez définir/modifier le code PIN du contrôle parental.

- 1 Saisissez les 4-chiffres du code PIN à l'aide des touches numériques.
- 2 Saisissez les 4-chiffres du nouveau code PIN à l'aide des touches numériques.

- Notez votre code PIN pour ne pas l'oublier.

ex.,

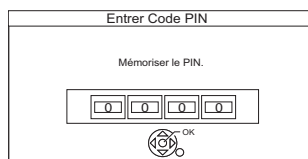

- 3 Appuyez sur [OK].

Mise à jour du système

Mise à jour du logiciel en veille

Lorsque vous réglez cet appareil sur le mode de veille, les mises à jour du logiciel (micrologiciel) (⇒ 80) sont téléchargées automatiquement à l'heure spécifiée.

Mettre à jour le logiciel (Diffusion)

Reportez-vous à la section "Mise à jour du logiciel (micrologiciel)". (⇒ 80)

Mettre à jour le logiciel (Internet)

Reportez-vous à la section "Mise à jour du logiciel (micrologiciel)". (⇒ 80)

Licence logicielle

Les informations concernant la licence du logiciel s'affichent.

Information système

Affiche la version du logiciel (firmware), la version du HDAVI Control et la version du Module sans fil (uniquement si une connexion sans fil est utilisée) ainsi que l'ID du terminal (ESN) de cet appareil.

Initialiser

Réglages d'usine

Tous les paramètres sauf certains reviennent sur leur valeur d'usine.

- Les enregistrements différés sont également annulés.
- Le mot de passe du dispositif est également initialisé. (⇒ 76)

Réglages par défaut

Tous les paramètres autres que les canaux prédéfinis, les paramètres de l'horloge, de la langue, du code parental, du code de la télécommande, du mot de passe du dispositif etc. reprennent leurs valeurs d'usine.

Liste de codes de langues

Abkhaze:	6566	Latin:	7665
Afar:	6565	Lette, letton:	7686
Afrikaans:	6570	Lingala:	7678
Albanais:	8381	Lituanien:	7684
Allemand:	6869	Macédonien:	7775
Amharique:	6577	Malais:	7783
Anglais:	6978	Malayalam:	7776
Arabe:	6582	Malgache:	7771
Arménien:	7289	Maltais:	7784
Assamais:	6583	Maori:	7773
Aymara:	6589	Marathe:	7782
Azerbaïdjanais:	6590	Moldave:	7779
Bachkir:	6665	Mongol:	7778
Basque:	6985	Nauri:	7865
Bengali, bangla:	6678	Norvégien:	7879
Bhoutani:	6890	Néerlandais:	7876
Bihari:	6672	Népalais:	7869
Birman:	7789	Oriya:	7982
Biélorusse:	6669	Ourdou:	8582
Breton:	6682	Ouzbek:	8590
Bulgare:	6671	Pachto, pachtout:	8083
Cachemirien:	7583	Pendjabi:	8065
Cambodgien:	7577	Persan:	7065
Catalan:	6765	Polonais:	8076
Chinois:	9072	Portugais:	8084
Cingalais:	8373	Quéchua:	8185
Corse:	6779	Rhétio-roman:	8277
Coréen:	7579	Roumain:	8279
Croate:	7282	Russe:	8285
Danois:	6865	Samoa:	8377
Espagnol:	6983	Sanscrit:	8365
Espéranto:	6979	Serbe:	8382
Estonien:	6984	Serbo-croate:	8372
Fidjien:	7074	Shona:	8378
Finois:	7073	Sindhi:	8368
Français:	7082	Slovaque:	8375
Frison:	7089	Slovène:	8376
Féroïen:	7079	Somali:	8379
Galicien:	7176	Souahéli:	8387
Gallois:	6789	Soudanais:	8385
Gaélique écossais:	7168	Suédois:	8386
Grec:	6976	Tadjik:	8471
Groenlandais:	7576	Tagal:	8476
Guarani:	7178	Tamoul:	8465
Gujrati:	7185	Tatar:	8484
Géorgien:	7565	Tchèque:	6783
Haooussa:	7265	Telugu:	8469
Hindi:	7273	Thaï:	8472
Hongrois:	7285	Tibétain:	6679
Hébreu:	7387	Tigrigna:	8473
Indonésien:	7378	Tonga:	8479
Interlingua:	7365	Turc:	8482
Irlandais:	7165	Turkmène:	8475
Islandais:	7383	Twi:	8487
Italien:	7384	Ukrainien:	8575
Japonais:	7465	Vietnamien:	8673
Javanais:	7487	Volapük:	8679
Kannada:	7578	Wolof:	8779
Kazakh:	7575	Xhosa:	8872
Kirghiz:	7589	Yiddish:	7473
Kurde:	7585	Yorouba:	8979
Laotien:	7679	Zoulou:	9085

Mise à jour du logiciel (micrologiciel)

Vous ne pourrez utiliser l'appareil qu'à la fin de la mise à jour. Ne retirez pas le cordon d'alimentation secteur pendant la mise à jour. Le retrait du cordon d'alimentation secteur pendant la mise en jour peut endommager l'appareil.

Le logiciel de cet appareil peut être mis à jour automatiquement avec les méthodes suivantes à l'heure spécifiée.

(Le réglage par défaut est 3 heures du matin
⇒ 79, Mise à jour du logiciel en veille)

- À partir des émissions
- À partir d'Internet*

• Pour mettre à jour le logiciel (firmware) immédiatement, utilisez la fonction suivante:

- Mettre à jour le logiciel (Diffusion):

Le logiciel de cet appareil sera mis à jour à partir des émissions si une information de mise à jour est détectée.

- Mettre à jour le logiciel (Internet)*:

Le logiciel de cet appareil sera mis à jour à partir d'Internet si une information de mise à jour est détectée.

* Une configuration et une connexion réseau sont nécessaires. (⇒ 16, 19)

Si une mise à jour du logiciel (firmware) est disponible, une notification s'affichera.

Une nouvelle version du logiciel a été trouvée. Le logiciel sera mis à jour automatiquement après la mise en attente de l'appareil. Ne débranchez pas la prise électrique.

La mise à jour du logiciel (firmware) débutera lorsque l'appareil passera en mode de veille.

Affichage de l'appareil pendant la mise à jour

ex.,

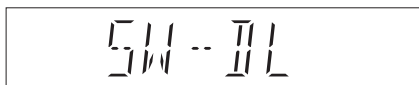

- Lorsque "FINISH" s'affiche, la mise à jour du logiciel (micrologiciel) est terminée.



- Selon l'état de l'émission ou du réseau, la mise à jour peut prendre quelques heures.
- L'enregistrement différé aura toujours la priorité par rapport au téléchargement du logiciel (Firmware); si l'enregistrement différé est programmé pour démarrer, le téléchargement s'effectuera à peine cela sera possible.
- Vous pouvez également télécharger le dernier logiciel (firmware) à partir du site web suivant:
<http://panasonic.jp/support/global/cs/>

Autres opérations

Saisie de texte

Préparation

- Affichez l'écran "Entrer Nom du Titre", etc.

- Sélectionnez un caractère, puis appuyez sur [OK].

Répétez cette étape pour entrer les autres caractères.

ex.,

Nom du champ : indique le texte que vous avez saisi

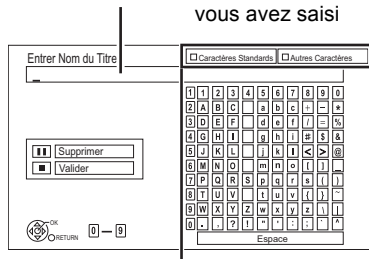

Appuyez sur la touche rouge ou verte pour sélectionner le type de caractères voulu, puis appuyez sur [OK].

- Pour effacer un caractère:

Sélectionnez le caractère dans le champ du nom, puis appuyez sur [PAUSE ■].

- Pour saisir des caractères à l'aide des touches numériques:

Ex.: saisie de la lettre "R"

- Appuyez sur [7] pour vous déplacer jusqu'à la 7e ligne.
- Appuyez deux fois sur [7] pour sélectionner "R".
- Appuyez sur [OK].

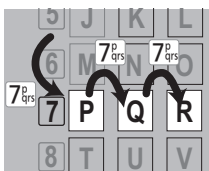

- Appuyez sur [STOP ■] (Valider). "Écriture en cours..." s'affiche, puis l'affichage revient sur l'écran précédent et ainsi de suite.

Pour arrêter la procédure en cours

Appuyez sur [RETURN ⊕]. (Le texte n'est pas ajouté.)



- Si un nom est long, il se peut qu'il ne s'affiche pas entièrement sur certains écrans.

Changer le format de l'écran

Si l'image ne correspond pas à la taille de l'écran du téléviseur, vous pouvez l'agrandir pour qu'elle remplisse l'écran.

- Appuyez sur [OPTION].
- Sélectionnez "Format", puis appuyez sur [OK].
- Sélectionnez l'élément, puis appuyez sur [OK].

Normal:

Reproduction normale

Coup. Côté:

Les barres noires à droite et à gauche de l'image 16:9 disparaissent et l'image est agrandie.

Zoom avant:

Les barres noires en haut et en bas de l'image 4:3 disparaissent et l'image est agrandie.



- Cette fonction ne fonctionne pas en regardant lorsque vous regardez un programme 3D et lorsque vous lisez un titre 3D ou une photo 3D.
- Elle peut aussi être configurée avec le mode écran du téléviseur, etc.
- Le mode écran est passé en mode "Normal" dans les circonstances suivantes:
 - Lorsque vous changez de chaîne
 - Lorsque vous lancez ou arrêtez la lecture d'un titre
 - Lorsque vous allumez l'appareil ou lorsque vous passez en mode veille.
- [BD-V] [DVD-V] Le "Coup. Côté" n'a aucun effet.
- Lorsque le mode "Aspect TV" (→ 74) est réglé sur "Pan & Scan" ou "Letterbox", l'effet "Zoom avant" est désactivé.

Fonction HOLD

La fonction HOLD désactive tous les boutons sur l'appareil et la télécommande.

Appuyez et maintenez enfoncées simultanément les touches [OK] et [RETURN ⊕] jusqu'à ce que "X HOLD" apparaisse sur l'afficheur de l'appareil.



Afficheur de l'appareil

Pour annuler la fonction HOLD

Appuyez et maintenez enfoncées simultanément les touches [OK] et [RETURN ⊕] jusqu'à ce que "X HOLD" disparaisse.

Guide de dépannage

Avant de demander le service, effectuez les contrôles suivants. Si le problème persiste, consultez votre revendeur pour d'autres instructions.

La mise à jour du logiciel (micrologiciel) peut résoudre le problème. (⇒ 80)

Les phénomènes suivants n'indiquent pas un problème sur cet appareil:

- Bruits habituels de rotation du disque ou bruits de rotation du DD.
- Mauvaise réception d'une chaîne en raison des conditions météorologiques.
- L'image est déformée pendant la recherche.
- Déformation de l'image pendant le remplacement des disques 3D.
- Interruptions de la réception en raison de coupures périodiques de l'émission.
- Lorsque vous allumez l'appareil ou lorsque vous passez sur le mode veille, il peut se produire un bruit inattendu.

Opération générale

L'appareil ne fonctionne pas.

- Vérifiez les connexions. (⇒ 13)
- Un des dispositifs de sécurité de l'appareil est entré en service.

Réinitialisez l'appareil de la façon suivante:

- 1 Appuyez sur [⏻/|] sur l'appareil principal pour faire passer l'appareil en mode de veille.
 - Si l'appareil ne se met pas en mode veille, appuyez sur la touche [⏻/|] de l'appareil principal pendant environ 3 secondes. L'appareil est mis de force en mode de veille. Vous pouvez aussi débrancher le cordon d'alimentation secteur, attendre une minute, puis le rebrancher.
- 2 Appuyez sur [⏻/|] sur l'appareil principal pour le mettre sous tension. Si le problème persiste, consultez le revendeur.

Impossible d'éjecter le disque.

- 1 Pendant que l'appareil est en mode veille, appuyez simultanément sur la touche [OK], la touche jaune et la touche bleue pendant plus de 5 secondes.
 - "00 RET" s'affiche sur l'appareil.
- 2 Appuyez de façon répétée sur [▶] (droite) jusqu'à ce que "06 FTO" apparaisse sur l'afficheur de l'appareil.
- 3 Appuyez sur [OK].

L'appareil passe automatiquement sur le mode veille.

- VIERA Link a fonctionné. (⇒ 63, Mise hors tension automatique)

La télécommande ne fonctionne pas.

- La télécommande et l'appareil principal utilisent des codes différents. Changez le code sur la télécommande.

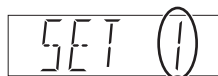

Afficheur de l'appareil

Appuyez simultanément sur [OK] et sur la touche numérique indiquée et maintenez-les enfoncées pendant plus de 5 secondes. (⇒ 78)

- Le logiciel (micrologiciel) se met à jour lorsque "UPD □/□" s'affiche sur l'écran de l'appareil. Patientez jusqu'à ce que la mise à jour soit achevée. (⇒ 80)
- La fonction HOLD est activée. (⇒ 81)

Le démarrage est lent.

- Le démarrage prend plus de temps dans les situations suivantes:
 - Un disque a été introduit dans l'appareil.
 - L'horloge n'est pas réglée.
 - Immédiatement après une coupure de courant ou lors du raccordement du cordon d'alimentation secteur.
 - Lorsque une application BD-J s'exécute.
 - Lorsque la fonction "Démarrage rapide" n'est pas activée. (⇒ 77)
- Le démarrage de cet appareil peut être plus lent en fonction des paramètres du téléviseur.

Affichages

"0:00" clignote sur l'appareil.

- Réglez l'horloge. (⇒ 66, 78)

L'horloge ne s'affiche pas sur l'appareil lorsqu'il est en veille.

- L'horloge ne s'affiche pas si l' "Affichage sur l'unité" est paramétré sur "Automatique". (⇒ 73).

Écran du téléviseur et vidéo

La taille de l'écran n'est pas correcte.

- Contrôlez la fonction "Aspect TV" ou "Format vidéo 4:3". (⇒ 74)
- Réglez le format de l'image du téléviseur.
- Si vous raccordez un téléviseur 4:3, paramétrez "Format vidéo HDMI" sur "576p/480p". (⇒ 66, 74)

L'écran noir apparaît sur le téléviseur.

- Ce phénomène peut se produire en fonction du paramétrage du téléviseur, lorsque la fonction "Démarrage rapide" est activée. En fonction du téléviseur, cela peut être évité en le raccordant à une entrée HDMI différente.

La réception du téléviseur n'est pas affichée.

- Les signaux de l'émission ne sont pas reproduits depuis la prise RF OUT de cet appareil. Sélectionnez "Oui" dans "RF OUT (Signal Aérien)". (⇒ 66, 78)

L'image n'apparaît pas en qualité HD bien que le paramétrage HD ait été fait.

- Les images sont reproduites avec 576p/480p en fonction du titre.

L'écran change automatiquement.

- Si le "Écran de veille" est sur "Oui", la fonction écran de veille s'activera si aucune opération n'est effectuée pendant 5 minutes ou plus. (⇒ 73)

Il y a un phénomène net de retard d'images en lisant un vidéo.

- Placez "Optimiseur HD" du menu Vidéo sur "Non". (⇒ 65)
- Définissez "Délai audio". (⇒ 66, 73)

Guide de dépannage

Les images n'apparaissent pas sur le téléviseur.

L'image est déformée pendant la lecture ou la vidéo n'est pas lue correctement.

- Vérifiez les connexions. (⇒ 13)
- Vérifiez les paramètres du téléviseur raccordé, etc.
- Une résolution incorrecte a été sélectionnée dans "Format vidéo HDMI". Réinitialisez le réglage de la façon suivante:
 - 1 Pendant que l'appareil est allumé, appuyez simultanément sur la touche [OK], la touche jaune et la touche bleue pendant plus de 5 secondes.
 - "00 RET" s'affiche sur l'afficheur de l'appareil.
 - 2 Appuyez de façon répétée sur [▶] (droite) jusqu'à ce que "04 PRG" apparaisse sur l'afficheur de l'appareil.
 - 3 Appuyez sur [OK] pendant au moins 3 secondes. Définissez de nouveau l'élément. (⇒ 66, 74)
 - Si les modes audio Dolby D +, Dolby TrueHD et DTS-HD ne sont pas reproduits correctement, sélectionnez "Oui" dans "Réglages par défaut" et effectuez les paramétrages adéquats. (⇒ 66, 79)
- Le système Système TV de l'appareil est différent de celui du disque. À l'arrêt, appuyez simultanément sur les touches [■] (STOP) et [▲ OPEN/CLOSE] de l'appareil principal pendant 5 secondes ou plus. Le système passe de PAL à NTSC ou vice versa.
- Les images peuvent ne pas être vues lorsque plus de 4 appareils sont connectés par des câbles HDMI. Réduisez le nombre d'appareils connectés.
- Il est possible que l'image soit déformée ou qu'un écran noir apparaisse brièvement entre les scènes enregistrées avec des formats d'image différents.
- Paramétrez la "Sortie couleur intense" (⇒ 66, 75) ou les "Contenus des signaux" (⇒ 66, 75) sur "Non".

La vidéo en 3D n'est pas reproduite correctement.

- La vidéo 3D peut être reproduite correctement en changeant les paramètres suivants:
 - "Type de 3D" dans "Réglages 3D" (⇒ 66, 74)
 - "Type de sortie" (⇒ 39, Configuration 3D) pendant la lecture)
- Vérifiez les paramètres du téléviseur raccordé.
- Si un amplificateur/récepteur non compatible 3D est connecté entre cet appareil et un téléviseur, la vidéo 3D n'est pas reproduite. (⇒ 15)
- Si l'amplificateur/récepteur connecté entre cet appareil et un téléviseur est éteint, la vidéo 3D n'est pas reproduite. (⇒ 14)
- Les disques en 3D pourraient ne pas être lus correctement en fonction des paramètres du téléviseur.
- Si la "Sortie audio HDMI" est réglée sur "Non", la vidéo 3D peut ne pas être reproduite correctement. (⇒ 75)

La même vidéo s'affiche sur la partie gauche et droite de l'écran.

- Il s'agit d'un programme 3D de type Cote-à-Cote (SbS).
Changez le paramètre comme suit en raccordant un téléviseur compatible 3D:
 - 1 Appuyez sur [OPTION].
 - 2 Sélectionnez "Réglages 3D", puis appuyez sur [OK].
 - 3 Sélectionnez "Côte à côte" dans "Type de sortie", puis appuyez sur [OK].

Son

Pas de son.

Son déformé.

- Vérifiez les connexions. (⇒ 13)
- Vérifiez les paramètres du téléviseur raccordé, etc.
- Sélectionnez le son avec [AUDIO]. (⇒ 24, 38)
- Pour reproduire le son à partir d'un appareil connecté via un câble HDMI, paramétrez la "Sortie audio HDMI" sur "Oui". (⇒ 66, 75)

Impossible de changer le canal audio.

- Vous ne pouvez pas changer le canal audio si la "Sortie audio numérique" est sur "Bitstream" (⇒ 72)

Enregistrement, enregistrement par différé et copie

Impossible d'enregistrer.

Copie impossible.

- Certaines chaînes numériques sont protégées par copyright.
- Vous ne pouvez pas enregistrer/copier sur le disque.

L'enregistrement différé ne fonctionne pas correctement.

- Les enregistrements différés qui ont échoué s'affichent en gris avec  sur l'écran Enr. Différé. (⇒ 31)
Lorsque vous programmez un enregistrement différé, vérifiez les icônes à l'écran. Si "!" s'affiche, ce programme différé pourrait ne pas être enregistré car:
 - il n'y a plus assez d'espace libre.
 - le nombre de titres a atteint le maximum possible.
 - des programmes sont désactivés, etc.

L'enregistrement différé programmé via VIERA Connect ne fonctionne pas correctement.

- L'enregistrement différé programmé via VIERA Connect sera enregistré dans les mêmes conditions que celles de l'enregistrement différé manuel, et certaines fonctions ne marchent pas.

Renouvellement automatique de l'enregistrement ne fonctionne pas correctement.

- Le programme ne sera pas enregistré par écrasement dans les cas suivants:
 - le programme est protégé
 - un programme est en cours de lecture ou de copie
 - un écran comme le DIRECT NAVIGATOR s'affiche
 À la place, le programme sera sauvegardé comme un programme séparé sur lequel l'enregistrement sera possible.

Tout ou partie d'un titre enregistré a été perdu.

- S'il se produit une coupure de courant ou si le cordon d'alimentation secteur est débranché de la prise secteur pendant un enregistrement ou une édition, le titre peut être irrécupérable ou bien le DD peut devenir inutilisable. Nous ne pouvons fournir aucune garantie concernant des programmes perdus.

Guide de dépannage

Lecture

Impossible de lire.

- Le disque est sale. (⇒ 9)
- Le disque est éraflé ou marqué.
- **BD-R** **BD-RE**
Paramétrez "Lecture Vidéo (AVCHD) sur BD-RE / BD-R" sur "Oui" et la lecture sera possible (⇒ 66, 70).
- Le disque pourrait être impossible à lire s'il n'a pas été finalisé ou si aucun Top Menu n'a été créé sur l'équipement utilisé pour l'enregistrement.

Suspension momentanée du son et de l'image.

- Les disques DVD-R DL et +R DL ont deux couches inscriptibles sur une face. L'image et le son peuvent momentanément se couper lorsque l'appareil change de couches.

La lecture d'un BD-Vidéo ou d'un DVD-Vidéo n'est pas possible.

- Assurez-vous que le code région du BD-Vidéo ou le numéro de la région du DVD-Vidéo est correct, et qu'il n'est pas défectueux.

Vous avez oublié le code PIN du contrôle parental.

- Sélectionnez "Réglages d'usine". (⇒ 66, 79)

L'image d'un visionnage rapide est saccadée.

- Les images des titres en Haute définition ne sont pas fluides.

Édition/Montage

Impossible d'éditer.

- Vous pouvez ne pas être en mesure d'éditer sur le DD s'il n'y a pas d'espace disponible. Supprimez tous titres non désirés pour créer de l'espace libre. (⇒ 40)
- Vous ne pouvez pas éditer sur le disque.

Photo

Le contenu de la carte SD est illisible.

- Retirez la carte de son logement et réintroduisez-la. Si ceci ne résout pas le problème, passez l'appareil sur le mode veille puis rallumez-le.

La copie, l'effacement, la protection sont des opérations qui prennent un certain temps.

- Lorsqu'il y a beaucoup de dossiers et de fichiers, cela peut parfois prendre un long moment.

Les photos ne sont pas lues normalement.

- Les images qui ont été éditées sur l'ordinateur, comme les Progressive JPEG, etc. ne peuvent pas être lues. (⇒ 95)

USB

Cet appareil ne reconnaît pas correctement le dispositif USB.

- Si le dispositif USB est connecté à cet appareil pendant l'utilisation d'une communication vidéo, le dispositif USB ne sera pas reconnu. Appuyez sur [EXIT ⊗] et reconnectez le dispositif USB.
- S'il est introduit pendant la lecture, le dispositif USB peut ne pas être reconnu par cet appareil. Déconnectez et reconnectez le dispositif USB. Si la connexion n'est toujours pas reconnue, passez l'appareil sur le mode veille puis rallumez-le.
- Les dispositifs USB connectés à l'aide d'un câble d'extension USB différent de celui dédié ou d'un concentrateur (hub) USB, peuvent ne pas être reconnus par cet appareil.
- Cet appareil ne reconnaît pas les DD USB autres que ceux dont la taille des secteurs est de 512 octets. (Pour plus de détails, consultez le revendeur de votre DD USB.)

TV Guide

Les informations TV Guide ne sont pas affichées correctement.

- Réglez l'heure correctement. (⇒ 66, 78, Date et heure)
- Certaines émissions n'envoient pas d'information de programme.
- Il y a eu un changement de programme, ou les informations du TV Guide provenant de la station d'émission n'ont pas été correctement transmises.
- Si le signal est de mauvaise qualité, le système TV Guide peut ne pas recevoir certaines données.

Emission

Une image se coupe régulièrement sur certaines chaînes.

- Réglez la réception avec la fonction "Réglage manuel". (⇒ 66, 69)

L'image se coupe parfois sur certaines ou sur toutes les chaînes.

- Les interférences atmosphériques électriques causées par le mauvais temps peuvent provoquer des coupures, des pertes ou des déformations momentanées de l'image et du son.

VIERA Link

La fonction VIERA Link ne marche pas.

- Certaines fonctions sont susceptibles de ne pas fonctionner selon la version du "HDAVI Control" du téléviseur etc. connecté. Cet appareil prend en charge les fonctions "HDAVI Control 5".
- Vérifiez les paramètres du téléviseur raccordé, etc.
- Si vous avez changé la connexion de l'appareil relié avec le câble HDMI ou si une panne de courant est survenue ou que le cordon d'alimentation a été débranché de la prise de courant, il est possible que le "HDAVI Control" ne fonctionne pas. Dans ce cas, changez le réglage (VIERA) du téléviseur pour le "HDAVI Control".
- Cet appareil ne prend pas en charge la fonction "ONE TOUCH PLAY" du récepteur de Contrôle AV de Panasonic.

Guide de dépannage

Réseau

Vous ne pouvez pas avoir accès à cet appareil depuis un équipement compatible avec DLNA, sur le réseau.

- Contrôlez la configuration et la connexion du réseau. (⇒ 16, 19)
- La connexion pourrait être impossible en fonction des types d'équipement ou de l'état de cet équipement.

Vous ne pouvez pas lire correctement depuis un équipement compatible DLNA présent sur le réseau.

- Certaines vidéos ne peuvent pas être lues sur un équipement compatible DLNA selon l'équipement.
- Les titres suivants ne peuvent pas être lus :
 - Un titre avec une restriction d'accès
 - Un titre avec un format incompatible
- La lecture via un équipement compatible DLNA ne peut pas être effectué si cet appareil présente les conditions suivantes :
 - Pendant la lecture d'une BD-Vidéo
 - Pendant une copie et un enregistrement simultanés
 - Pendant l'affichage du menu Configuration
 - Pendant l'exécution des fonctions en utilisant un réseau, telle que "VIERA Connect"
- Vous ne pouvez pas lire simultanément à partir de deux éléments ou plus d'un équipement compatible DLNA.
- Si l'équipement compatible DLNA n'est pas en mesure de reproduire le format audio HE-AAC, etc., le son ne peut pas être lu.

En utilisant la connexion du Réseau Local (LAN) sans fil, la vidéo provenant du serveur de média certifié DLNA n'est pas lue ou bien des images de la vidéo sont perdues pendant la lecture.

- Utilisez un routeur sans fil 802.11n (2,4 GHz). L'utilisation simultanée d'un four à micro-ondes, d'un téléphone sans fil etc. à 2,4 GHz peut causer des interruptions de connexion ou d'autres problèmes.
- Sur l'écran "Réglages sans fil" (⇒ 75), au moins quatre indicateurs "Réception" doivent rester allumés pour que la connexion soit stable. Si trois indicateurs ou moins sont allumés ou si la connexion est en train de s'interrompre, changez la position ou l'angle de votre routeur sans fil. S'il n'y a aucune amélioration, connectez-vous à un réseau filaire et effectuez de nouveau le "Réglage facile du réseau" (⇒ 19).

Réinitialiser

Pour remettre tous les paramètres sur leur valeur d'usine.

- Sélectionnez "Réglages d'usine" ou "Réglages par défaut". (⇒ 66, 79)

Messages sur l'afficheur de l'appareil

Les messages ou codes de service suivants apparaissent sur l'afficheur de l'appareil lorsque quelque chose d'inhabituel est détecté.

SET □

("□" représente un chiffre.)

La télécommande et l'appareil principal utilisent des codes différents. Changez le code de la télécommande. (⇒ 83)

CONV

Les titres sélectionnés sur le DD USB sont en cours de conversion.

Ne déconnectez pas le DD USB de cet appareil.

GUIDE

Les données du TV Guide sont en cours de téléchargement.

HARD ERR

S'il n'y a aucun changement après avoir passé l'appareil sur le mode veille et l'avoir rallumé, consultez votre revendeur.

NoREAD

- Le disque est sale. (⇒ 9) L'appareil ne peut pas lire.
- Le nettoyeur de lentille a fini de nettoyer. Appuyez sur [▲ OPEN/CLOSE] sur l'appareil principal pour éjecter le disque.

PLEASE WAIT

- S'affiche lorsque l'appareil est démarré et qu'il est passé sur le mode veille.
- Il y a eu une panne d'électricité ou bien la prise secteur a été débranchée alors que l'appareil était allumé. L'appareil exécute son processus de récupération. Attendez jusqu'à ce que le message disparaisse.

PROG FULL

Il y a déjà 32 programmes différés. Effacez les programmes différés qui ne sont pas nécessaires. (⇒ 31)

REMOVE

La clé USB absorbe trop de puissance. Enlever la clé USB.

START

Le logiciel (micrologiciel) est en cours de mise à jour.

Vous ne pouvez pas utiliser l'appareil avant la fin de la mise à jour. (⇒ 80)

SW-DL

Le logiciel (micrologiciel) est en cours de téléchargement.

Le téléchargement s'arrêtera lorsque l'appareil sera allumé ou lorsqu'un enregistrement différé démarrera. (⇒ 80)

Guide de dépannage

UNSUPPORT

Le support n'est pas pris en charge.

UPD □/□

("□" représente un chiffre.)

Le logiciel (firmware) est en cours de mise à jour. Vous ne pouvez pas utiliser l'appareil avant la fin de la mise à jour. (⇒ 80)

U59

L'appareil est chaud.

L'appareil se met en veille pour des raisons de sécurité. Attendez environ 30 minutes jusqu'à la disparition du message.

Choisissez un endroit ayant une bonne aération pour installer l'appareil.

U61

(Si aucun disque n'est présent) Un dysfonctionnement est détecté. L'appareil essaye de restaurer le fonctionnement normal. Une fois le message disparu, vous pourrez utiliser de nouveau l'appareil.

S'il reste affiché, consultez le vendeur.

U76

Le HDMI ne peut pas être utilisé en cas de connexion à un modèle ne prenant pas en charge la protection des droits d'auteur.

U77

Le disque actuel n'a pas les informations de droits d'auteur autorisées, la reproduction vidéo n'est donc pas assurée.

U88

(Lorsqu'un disque est présent) Quelque chose d'inhabituel est détecté concernant le disque ou l'appareil. L'appareil essaye de restaurer le fonctionnement normal. Une fois le message disparu, vous pourrez utiliser de nouveau l'appareil.

S'il reste affiché, consultez le vendeur.

U99

L'appareil n'a pas fonctionné correctement.

Appuyez sur [⏻/⏻] sur l'appareil principal pour le mettre en mode de veille. Appuyez à nouveau sur [⏻/⏻] sur l'appareil principal pour le rallumer.

X HOLD

La fonction HOLD est activée. (⇒ 81)

H□□ ou F□□

("□" représente un chiffre.)

Un événement inhabituel s'est produit. (Le code de service apparaissant après H et F précise l'état de l'appareil.)

Réinitialisez l'appareil de la façon suivante:

- 1 Débranchez le cordon d'alimentation secteur de la prise secteur, patientez quelques secondes, puis rebranchez-le.
- 2 Appuyez sur [⏻/⏻] pour allumer. (L'appareil peut être fixé.)

Demande de dépannage chez le revendeur.

Précisez le code de service au revendeur lors de la demande de dépannage.

Si vous rencontrez des problèmes avec Réglage facile du réseau

S'il y a un problème, le message suivant s'affiche à l'écran.

Réglages sans fil

Affichage	Vérifiez ce qui suit.
Un conflit avec d'autres appareils s'est produit.	<ul style="list-style-type: none"> • Veuillez patienter un moment, puis réessayez.
La connexion n'a pas pu se faire dans le temps imparti.	<ul style="list-style-type: none"> • Configuration de l'adresse MAC du routeur sans fil, etc. • Le signal peut être faible. • Le SSID et la clé de cryptage du routeur sans fil.
Une erreur d'authentification ou une erreur de dépassement du temps imparti s'est produite.	<ul style="list-style-type: none"> • Veuillez patienter un moment, puis réessayez.
Une erreur s'est produite.	<ul style="list-style-type: none"> • Si le problème n'est pas résolu, consultez votre revendeur.

Réglage facile du réseau (vérif. connex. réseau domestique)

Affichage	Vérifiez ce qui suit.
1. Connexion câble LAN ou Réglages sans fil: "Échoué" 2. Réglage adresse IP: "Échoué" 3. Connexion à la passerelle: "Échoué"	<ul style="list-style-type: none"> • Connexion des câbles LAN (⇒ 16) • Réglages du concentrateur (hub) et du routeur
1. Connexion câble LAN ou Réglages sans fil: "Réussi" 2. Réglage adresse IP: "Échoué" 3. Connexion à la passerelle: "Échoué"	<ul style="list-style-type: none"> • Connexion et réglages du concentrateur et du routeur • Configuration de "Configuration Adresse IP / DNS" (⇒ 66, 76)
1. Connexion câble LAN ou Réglages sans fil: "Réussi" 2. Réglage adresse IP: "Réussi" 3. Connexion à la passerelle: "Échoué"	
1. Connexion câble LAN ou Réglages sans fil: "Réussi" 2. Réglage adresse IP: "Réseau à domicile dispo." 3. Connexion à la passerelle: "Échoué"	

Guide de dépannage

Réglage facile du réseau (Test connexion Internet)

Affichage	Vérifiez ce qui suit.
Impossible de trouver le serveur. (B019)	<ul style="list-style-type: none">• Paramètres du "DNS préféré" et du "DNS auxiliaire" de la "Configuration Adresse IP / DNS" (⇒ 66, 76)
Connexion au serveur impossible. (B020)	<ul style="list-style-type: none">• Le serveur pourrait être occupé ou le service peut avoir été suspendu. Veuillez patienter un moment, puis réessayez.• Paramètres de la "Configuration Serveur Proxy" (⇒ 66, 76) et du routeur.

Caractéristiques

Caractéristiques sujettes à modifications sans préavis.

■ Général

Dimensions: 430 mm (L)
59 mm (H)
(partie en saillie non comprise)
238 mm (P)
(partie en saillie comprise)
249 mm (P)

Masse: Environ 2,6 kg

Alimentation : Secteur 220 V à 240 V, 50 Hz

Consommation électrique : Environ 25 W

Le mode "Démarrage rapide" est activé et "Éco.
d'énergie pour Mise en veille réseau" est sur "Non"

Environ 4 W

Le mode "Démarrage rapide" est activé et "Éco.
d'énergie pour Mise en veille réseau" est sur "Oui"

Environ 3 W

Le mode "Démarrage rapide" n'est pas activé et le
mode "RF OUT (Signal Aérien)" est réglé sur
"Non"

Environ 0,2 W

Température de fonctionnement : 5 °C à 40 °C

Plage d'humidité de fonctionnement :
10 % à 80 % d'humidité relative
(sans condensation)

■ Système TV

Système de tuner : DVB-T

Pays: France / Espagne / Italie

Couverture de la chaîne : VHF 5~12
UHF 21~69

■ Vidéo

Système d'enregistrement :
MPEG-2, MPEG-4 AVC/H.264

■ Son

Système d'enregistrement :

Dolby Digital (5.1 canaux max.)

Dolby Digital Plus (5.1 canaux max.)

MPEG (2 canaux)

HE-AAC (5.1 canaux max.)

Sortie audio : Sortie audio L/R (prise jack), 1 unité

Niveau de sortie : Plage complète : 2,0 Vrms à 1 kHz

Impédance de sortie : Inférieure à 1 kΩ

Sortie audio numérique :

Prise optique
(PCM, Dolby Digital, DTS, MPEG) 1 unité

Prise HDMI :
(PCM, Dolby Digital, DTS, MPEG,
Dolby Digital Plus, Dolby TrueHD,
DTS-HD Master Audio,
DTS-HD High Resolution Audio)

■ Sortie HDMI

19 broches type A : 1 unité

- Cet appareil prend en charge la fonction "HDAVI Control 5".

■ Capacité du disque dur interne

250 Go

■ Autres prises

Port USB (Type A): 2 unités

Logement de carte SD: 1 unité

Port LAN (Ethernet): 1 unité

10BASE-T/100BASE-TX

■ Réseau local (LAN) sans fil

Conforme à la norme: IEEE802.11b/g/n

Portée de la fréquence: bande de 2,4 GHz

Sécurité*:
WPA™/WPA2™
(Type de cryptage: TKIP/AES,
Type d'authentification: PSK)

WEP (64 bits/128 bits)

* Cet appareil prend en charge le cryptage WPA et
WPA2.

■ Optical pick-up

Système avec 2 lentilles
(405 nm de longueur d'onde pour BD,
660 nm de longueur d'onde pour DVD,
790 nm de longueur d'onde pour CD)

■ Caractéristiques du LASER

Produit LASER de Classe 1

Longueur d'onde: 405 nm (BD)
660 nm (DVD)
790 nm (CD)

Puissance du laser:

Aucune radiation dangereuse n'est émise
grâce à la protection de sécurité

■ Code de zone régionale

DVD: #2

BD: Région B

Caractéristiques

■ Disques lisibles

BD-Vidéo (Blu-ray 3D, BD-Live)	
BD-ROM Version 2.4	
DVD-Vidéo:	Format DVD-Vidéo
CD-DA (CD Audio)	
BD-RE:	Ver. 2.1, JPEG ^{*1} , MPO ^{*1}
BD-RE DL:	Ver. 2.1, JPEG ^{*1} , MPO ^{*1}
BD-R:	Ver. 1.3, type LTH Ver. 1.3, Xvid ^{*1} , MKV ^{*1}
BD-R DL:	Ver. 1.3, Xvid ^{*1} , MKV ^{*1}
DVD-R:	Format DVD-Vidéo ^{*3} , format AVCHD ^{*3} , JPEG ^{*2} , MPO ^{*2} , MP3 ^{*2} , Xvid ^{*2} , MKV ^{*2}
DVD-R DL:	Format DVD-Vidéo ^{*3} , format AVCHD ^{*3} , JPEG ^{*2} , MPO ^{*2} , MP3 ^{*2} , Xvid ^{*2} , MKV ^{*2}
DVD-RW:	Format DVD-Vidéo ^{*3} , format d'enregistrement DVD-Vidéo, format AVCHD ^{*3}
+R:	Vidéo ^{*3} , format AVCHD ^{*3}
+R DL:	Vidéo ^{*3} , format AVCHD ^{*3}
+RW:	Vidéo ^{*3} , format AVCHD ^{*3}
CD-R/CD-RW:	CD-DA, JPEG ^{*2} , MPO ^{*2} , MP3 ^{*2} , Xvid ^{*2} , MKV ^{*2}

^{*1} BD disc doit être au format UDF.

^{*2} DVD/CD doivent être au format UDF ou ISO9660.

^{*3} La finalisation est nécessaire.

■ Carte SD

Support compatible :	Carte mémoire SD ^{*1}
Format:	FAT12, FAT16, FAT32, exFAT ^{*2}
Données pouvant être lues:	JPEG, MPO, format AVCHD, MPEG-2, MP4

^{*1} Cartes SDHC/SDXC incluses.

Cartes miniSD™ incluses (nécessite un adaptateur miniSD™).

Cartes microSD™/microSDHC™/
microSDXC™ incluses (nécessite un adaptateur microSD™).

^{*2} SDXC uniquement

■ Clé USB

Norme USB:	USB 2.0 High Speed (haut débit)
Format :	FAT12, FAT16, FAT32, NTFS
Données pouvant être lues:	MP3, JPEG, MPO, Xvid, MKV, MP4, MPEG-2

Information audio

La reproduction audio diffère en fonction des prises connectées à l'amplificateur/récepteur et de la configuration de cet appareil. (⇒ 72, Sortie audio numérique)

- Le nombre de canaux listés est le nombre maximum possible de canaux de sortie lorsqu'il est connecté à un amplificateur / récepteur compatible avec le format audio respectif.

Prise	Sortie audio numérique	
	Bitstream	PCM
HDMI AV OUT	Sortie utilisant l'audio original ^{*1}	BD-Vidéo : PCM canal 7.1 ^{*1, 2} DVD-Vidéo: PCM canal 5.1
DIGITAL AUDIO OUT	Dolby Digital/ DTS Digital Surround	PCM "down-mixé" (fusion des canaux) sur 2 canaux.

^{*1} Si la "Piste sonore secondaire BD-Vidéo" est réglée sur "Oui", le son sera reproduit en Dolby Digital, DTS Digital Surround ou en PCM canal 5.1.

^{*2} La reproduction audio est amplifiée du canal 5.1 ou du canal 6.1 au canal 7.1 en fonction des spécifications DTS, Inc..

A propos des titres enregistrés

■ Qualité d'enregistrement et durées d'enregistrement approximatives

En fonction du contenu enregistré, la durée d'enregistrement peut être plus courte que celle indiquée.

Qualité d'enregistrement	DD
	(250 Go)
Qualité HD	62 heures
Qualité SD	124 heures

- La durée d'enregistrement peut varier selon le débit binaire de l'émission :
 - Qualité haute définition (HD) : le débit binaire estimé est de 8 Mbps
 - Qualité définition standard (SD) : le débit binaire estimé est de 4 Mbps
- Concernant la durée d'enregistrement restante :

La durée restante est calculée avec un débit binaire de 8 Mo ps. Mais le débit binaire change selon l'émission, par conséquent, la durée restante affichée peut être différente de la durée restante réelle.

■ Nombre maximum de titres pouvant être enregistrés

999 titres

(Lors d'un enregistrement continu de très longue durée, les titres sont automatiquement découpés en segments de 8 heures.)

Informations des titres autres que les programmes enregistrés

■ JPEG/MPO

Supports lisibles: DD, BD-RE (SL/DL), DVD-R, DVD-R DL, CD-R, CD-RW, Carte SD, dispositif USB

Pixels compatibles :

Entre 34×34 et 8192×8192 pixels

(Le sous-échantillonnage est 4:2:2 ou 4:2:0)

Fichiers : JPEG conforme DCF (Design rule for Camera File system)
MPO conforme MPF (Multi Picture Format)

Nombre maximum de dossiers et de fichiers :

Support	Dossiers maximum	Fichiers maximum
DD	–	20000
BD-RE	500	10000
DVD-R	500	10000
CD-R, CD-RW	500	10000
Carte SD	500	10000
Dispositif USB	500	10000

• Cet appareil n'est pas compatible avec les fichiers Motion JPEG ou Progressive JPEG.

■ MP3

Support lisible: DD, DVD-R, DVD-R DL, CD-R, CD-RW, dispositif USB

Taux de compression : 32 kbps à 320 kbps

Taux d'échantillonnage :

16 kHz, 22,05 kHz, 24 kHz,

32 kHz, 44,1 kHz, 48 kHz

Nombre maximum de dossiers et de fichiers :

Support	Dossiers maximum	Fichiers maximum
DD	–	40000
DVD-R	300	3000
CD-R, CD-RW	300	3000
Dispositif USB	300	3000

Caractéristiques

■ MKV

Support lisible: BD-R (SL/DL), DVD-R,
DVD-R DL, CD-R, CD-RW, dispositif USB

MPEG-4 AVC (H.264) le profil va jusqu'au
Haut Profil, Niveau 4.

AAC-LC, MP3, audio Dolby Digital, DTS,
PCM, Vorbis et FLAC peuvent être décodés.

Nombre maximum de dossiers : 300 dossiers
(Dossier racine inclus)

Nombre maximum de fichiers : 200 fichiers

■ MP4

Support lisible: Carte SD, dispositif USB

MPEG-4 AVC/H.264:

Jusqu'au Haut Profil, Niveau 4,2.

Résolution vidéo: Jusqu'à 1920×1080

MPEG-4 AAC-LC

Taux d'échantillonnage: 8 kHz à 48 kHz

Nombre de canal audio: 1 ou 2

■ SD-Vidéo (Définition Standard)

Support lisible: Carte SD, dispositif USB

Codec: MPEG-2

Format de fichier :

Le format SD-Vidéo*

est utilisé par les caméras ayant une définition standard
(Panasonic et quelques autres)

* Profil vidéo de divertissement SD-Vidéo



■ HD-Vidéo (Haute définition)

Support lisible: Carte SD, dispositif USB

Codec : MPEG-4 AVC/H.264

Format de fichier : conforme au format AVCHD

Licences

<p>"AVCHD", "AVCHD 3D", "AVCHD Progressive" et "AVCHD 3D/Progressive" sont des marques commerciales de Panasonic Corporation et de Sony Corporation.</p>
<p>Copyright 2004-2010 Verance Corporation. Cinavia™ est une marque déposée de Verance Corporation. Protégée par le brevet américain 7 369 677 et des brevets mondiaux attribués et en attente d'attribution sous licence de Verance Corporation. Tous droits réservés.</p>
<p>DLNA, the DLNA Logo and DLNA CERTIFIED are trademarks, service marks, or certification marks of the Digital Living Network Alliance.</p>
<p>DVB et les logos DVB sont des marques de commerce de DVB Project.</p>
<p>Fabriqué sous licence de Dolby Laboratories. Dolby et le symbole double-D sont des marques déposées de Dolby Laboratories.</p>
<p>Fabriqués sous licence couverte par brevet américain n°: 5,956,674; 5,974,380; 6,226,616; 6,487,535; 7,392,195; 7,272,567; 7,333,929; 7,212,872 et autres brevets américains et mondiaux délivrés et en cours de délivrance. DTS-HD, le Symbole, & DTS-HD ainsi que le Symbole ensemble sont des marques déposées & DTS-HD Master Audio Essential est une marque commerciale de DTS, Inc. Logiciel inclus dans le produit. © DTS, Inc. Tous droits réservés.</p>
<p>"DVD Logo" est une marque commerciale de DVD Format/Logo Licensing Corporation.</p>
<p>Technologie d'encodage du son MPEG Layer-3 brevetée par Fraunhofer IIS et Thomson.</p>
<p>Ce produit est commercialisé dans le cadre de la licence de portefeuille de brevet AVC et de la licence de portefeuille de brevet VC-1 pour une utilisation personnelle et non commerciale par un consommateur, en vue (i) d'encoder une vidéo conformément à la norme AVC et à la norme VC-1 ("AVC/VC-1 Video") et/ou (ii) de decoder une vidéo AVC/VC-1 précédemment encodée par un consommateur dans le cadre d'une activité personnelle et non commerciale et/ou obtenue auprès d'un fournisseur vidéo autorisé à commercialiser des vidéos AVC/VC-1. Aucune licence n'est accordée ni implicite pour toute autre utilisation. Pour plus d'informations, veuillez contacter MPEG LA, LLC. Consultez le site http://www.mpegla.com.</p>
<p>Le logo SDXC est une marque déposée de SD-3C, LLC.</p>
<p>Le logo "S" et Skype™ sont des marques commerciales de Skype.</p>
<p>VIERA Connect est une marque commerciale de Panasonic Corporation.</p>
<p>Le logo Wi-Fi CERTIFIED est une marque d'homologation de Wi-Fi Alliance. La marque Wi-Fi Protected Setup est une marque de Wi-Fi Alliance.</p>
 
<p>"Wi-Fi", "Wi-Fi Protected Setup", "WPA" et "WPA2" sont des marques commerciales ou des marques déposées de Wi-Fi Alliance.</p>
<p>HDAVI Control™ est une marque de commerce de Panasonic Corporation.</p>
<p>HDMI, le logo HDMI et High-Definition Multimedia Interface sont des marques déposées ou enregistrées de HDMI Licensing LLC aux Etats-Unis et dans d'autres pays.</p>
<p>Java est une marque déposée d'Oracle et/ou de ses affiliés.</p>

<p>Windows est une marque commerciale ou une marque déposée de Microsoft Corporation aux Etats-Unis et dans les autres pays.</p>

Licences

Rovi et Rovi Guide sont des marques déposées de Rovi Corporation et/ou ses sociétés affiliées.

Le système Rovi Guide est fabriqué sous licence de Rovi Corporation et/ou ses sociétés affiliées.

Le système Rovi Guide est protégé par des brevets et demandes de brevets aux États-Unis, en Europe et dans d'autres pays, dont un ou plusieurs des brevets 6,396,546; 5,940,073; 6,239,794 délivrés par les États-Unis à Rovi Corporation et/ou ses filiales.



Rovi Corporation et/ou ses sociétés affiliées et filiales associées ne sont responsables en aucune manière de l'exactitude ou de la disponibilité des informations relatives aux programmes de télévision ou des autres informations fournies dans le système Rovi Guide, et ne peuvent pas garantir la disponibilité du service dans votre région. En aucun cas, Rovi Corporation et/ou ses filiales associées ne peuvent être tenues responsables pour tout dommage en relation avec l'exactitude ou la disponibilité des informations relatives aux programmes de télévision ou des autres informations fournies dans le système Rovi Guide.

Ce produit contient le logiciel ou les technologies suivants :

- (1) le logiciel développé indépendamment par ou pour Panasonic Corporation,
- (2) le logiciel appartenant à un tiers et sous licence Panasonic Corporation,
- (3) le logiciel développé par le Groupe Indépendant JPEG,
- (4) le logiciel développé par le Freetype Project,
- (5) le logiciel sous licence GNU LESSER General Public License (LGPL) et/ou,
- (6) le logiciel "open source" autre que le logiciel sous licence LGPL,
- (7) la technologie de la gestion du droit numérique Windows Media (WM-DRM) licencié par Microsoft Corporation ou ses filiales.

Pour les logiciels classés comme (5), veuillez consulter les termes et les conditions de la LGPL, qui selon le cas peut se trouver à l'adresse

<http://www.gnu.org/licenses/old-licenses/lgpl-2.1.html>

En outre, les logiciels classés (5) sont protégés par plusieurs individus. Veuillez consulter la notice de copyright de ces personnes à l'adresse

<http://panasonic.net/avc/oss/diga/FCRCP13A.html>

Le logiciel LGPL est distribué dans l'espoir qu'il sera utile, mais SANS AUCUNE GARANTIE, sans même la garantie implicite de VALEUR MARCHANDE ou D'ADAPTATION À UN USAGE PARTICULIER.

Au moins trois (3) ans à compter de la livraison des produits, Panasonic donnera à tout tiers qui nous contactera en utilisant les coordonnées ci-dessous, pour un montant non supérieur à notre coût pour la réalisation physique de la distribution du code source, une copie complète exploitable par ordinateur du code source correspondant, couvert par la LGPL.

Coordonnées de contact

oss-cd-request@gg.jp.panasonic.com

Le code source couvert par la LGPL est également disponible gratuitement pour vous et tout autre personne publique via notre site web ci-dessous.

<http://panasonic.net/avc/oss/diga/FCRCP13A.html>

Pour le logiciel classé (5) et (6), veuillez consulter les termes de la licence applicables inclus dans le menu "Licence logicielle" du produit.

En outre, pour les WM-DRM classés (7), veuillez prendre connaissance de ce qui suit.

(a) Ce produit est protégé par certains droits sur la propriété intellectuelle de Microsoft Corporation et de tiers parties. Toute utilisation ou diffusion de cette technologie en dehors de ce produit est interdite sans une licence provenant de Microsoft ou d'une filiale Microsoft autorisée et de tiers parties.

(b) Les fournisseurs de contenu utilisent la technologie de gestion des droits numériques de Windows Media contenu dans ce dispositif ("WM-DRM") pour protéger l'intégrité de leur contenu ("Contenu sécurisé") afin que la propriété intellectuelle, y compris les droits d'auteur, dans un tel contenu ne soit pas détournée. Cet appareil utilise le logiciel WM-DRM pour lire le Contenu sécurisé ("WM-DRM Software"). Si la sécurité du logiciel WM-DRM de cet appareil a été compromise, les propriétaires du Contenu sécurisé ("Propriétaires du Contenu sécurisé") peuvent exiger que Microsoft révoque le droit du logiciel WM-DRM à acquérir de nouvelles licences pour copier, afficher et/ou lire le Contenu sécurisé.

La révocation ne modifie pas la capacité du Logiciel WM-DRM à lire du contenu non protégé. Une liste de logiciels WM-DRM révoqués est envoyé à votre terminal lorsque vous téléchargez une licence de Contenu sécurisé à partir d'Internet ou d'un ordinateur. Microsoft peut également, en conjonction avec une telle licence, télécharger des listes de révocation sur votre terminal pour le compte des propriétaires de Contenu sécurisé.

Vorbis, FLAC, WPA Supplément

Les licences du logiciel s'affichent lorsque "Licence logicielle" dans le menu Configuration est sélectionné. (⇒ 79)

Index

A	
Affichage sur l'unité	
Messages	89
Audio	
Audio numérique	94
Emissions	24
Lecture	38
AVCHD	
Copier	54
Lecture	32, 35
B	
BD-Live	36, 70
BD-Video	
BD-Live	36, 70
Lecture	35
3D	39
C	
Carte SD	
Formater	60
Informations sur le support	6, 9
miniSD / microSD	9
Chapitre	34, 38, 43
Création de chapitres	71
Configuration	66
Affichage	73
Audio	72
Autres	77
Connexion	74
Disque Dur / Disque / DD USB	70
Réglage Canaux	68
Réseau	75
Vidéo	72
Configuration automatique	18, 69
Configuration en cours	
Configuration automatique	18, 69
Réglage facile	18
Réglage facile du réseau	19, 75
Connexion	
Amplificateur / récepteur	14
Câble HDMI	13, 14
Prise AUDIO OUT	15
Prise DIGITAL AUDIO OUT	15
Raccordement de base	13
Réseau	16
Contrôle parental BD-Video	70
Contrôle parental DVD-Video	70
Copier (Musique)	50
Copier (Photo)	49
Copier (Vidéo)	44
Vidéo HD (AVCHD)	54
Vidéo SD (MPEG2)	55
Câble HDMI	13

Index

D	
Date et heure	78
DD	
Formater	71
Informations sur le support	6
Supprimer tous les titres	71
Supprimer toutes les images	71
DD USB	
Annuler l'enregistrement de tous les DD USB	71
Déconnexion	61, 71
Enregistrement	61, 71
Formater	71
Informations sur le support	6
Supprimer tous les titres	71
Diaporama	46, 52
DIRECT NAVIGATOR	
Image fixe	46
Musique	51
Vidéo	32
Disque	
Informations sur le support	6
DLNA	
Client	57
Media Renderer	58
Serveur	56, 77
DVD-Video	
Lecture	35
Démarrage rapide	77
E	
Ecran de menu	35
Enregistrement	26
Enregistrement différé	28
Qualité d'enregistrement	95
Temps d'enregistrement	95
Enregistrement différé	28
Programmation manuelle des enregistrements par minuterie	29
Renouvellement automatique de l'enregistrement	29
Enregistrement à distance	30
F	
Favoris	68
Fonction HOLD	81
Format	74, 81
Formater	
Carte SD	60
DD	71
DD USB	71
FUNCTION MENU	21
G	
Guide TV	
Enregistrement différé	28
Opération	23
H	
HDAVI Control	63, 75
I	
Image fixe	
Copier	49
Diaporama	46, 52
Lecture	46
Modifier	48
Protection	48
Supprimer	48
Information de la chaîne	23

J	
JPEG	46, 95
L	
Lecture (Image fixe)	46
Diaporama	46, 52
Lecture (Musique)	
Audio CD	50
Enregistré sur le disque dur	51
MP3	50
Lecture (Vidéo)	
AVCHD	32, 35
BD-Video	35
Chapitre	34
Contenus vidéo enregistrés	32
Contrôle parental BD-Video	70
Contrôle parental DVD-Video	70
DVD-Video	35
Liste de lecture créée sur un autre équipement	35
Messages d'état	37
MKV	35
Modification du son	38
Sous-titres	38
Xvid	35
3D	39
Liste des Chaînes	22
Modifier	68
Liste des codes de langues	79
M	
Media Renderer	58
Menu de lecture	64
Mise à jour du logiciel (micrologiciel)	80
MKV	96
Lecture	35
Mode clarté du son	70
Modifier (Musique)	53
Modifier (Photo)	48
Modifier (Vidéo)	41
Chapitre	38, 43
Protection	41
Supprimer	40, 41
MPEG2	55, 96
MPO	46, 95
MP3	50, 95
Musique	
Copier	50
Lecture	50
Modifier	53
Supprimer	53
Mémoires USB	
Informations sur le support	6, 9
P	
PAUSE LIVE TV	24
PIN	22
Protection	
Fonction HOLD	81
Image fixe	48
Vidéo	41
Q	
Qualité d'enregistrement	95

Index

R	
REWIND LIVE TV	24, 71
Réglage Canaux	
Condition du signal	69
Evaluation parentale	69
Liste des Chaînes	68
Réglage manuel	69
Réglage facile	18
Réglage facile du réseau	19, 75
Réglage manuel	69
Réinitialiser	79, 86, 88
Réseau	
BD-Live	36
Configuration en cours	75
Connexion	16
DLNA (Client)	57
DLNA (Serveur)	56, 77
Mise à jour du logiciel (micrologiciel)	80
VIERA Connect	59
S	
Saisie de texte	81
Service TV Multiroom	56
Skype™	59
Sous-titres	
Emissions	24
Lecture	38
Support	
Carte SD	6, 9
DD	6
DD USB	6
Disque	6
Mémoires USB	6, 9
Supprimer	
Image fixe	48
Musique	53
Supprimer les données BD-Video	36
Vidéo	40
Supprimer les données BD-Video	36
Supprimer tous les titres	
DD	71
DD USB	71
Supprimer toutes les images	
DD	71
Système TV	74
T	
Télécommande	11
Code de la telecommande	78
Commande du téléviseur	17
Fabricant et code correspondant	17
Fonction HOLD	81
Télétexte	24, 73
V	
Verrouillage enfant (Evaluation parentale)	69
Vidéo	
Copier	44
DIRECT NAVIGATOR	32
Enregistrement	26
Lecture	32, 35
Modifier	41
Protection	41
Supprimer	40
Vidéo HD (AVCHD)	
Copier	54
Lecture	32, 35
Vidéo SD (MPEG2)	
Copier	55
VIERA Connect	59
VIERA Link	63, 75
X	
Xvid	
Lecture	35
3D	39

L'enregistrement et la lecture d'œuvres sur cet appareil ou tout autre appareil peuvent nécessiter l'autorisation du titulaire du droit d'auteur ou de tout autre droit attaché à ces contenus. Panasonic n'est pas en droit de vous autoriser, ne vous donne pas cette autorisation et décline explicitement tout droit, capacité ou intention d'obtenir une telle autorisation en votre nom. Il est de votre responsabilité de vous assurer que l'utilisation de cet appareil ou de tout autre appareil est en conformité avec la législation applicable au droit d'auteur dans votre pays. Nous vous prions de vous référer à cette législation pour plus d'informations sur les lois et règles en vigueur ou de contacter le titulaire des droits du contenu que vous souhaitez enregistrer ou lire.

Avis aux utilisateurs concernant la collecte et l'élimination des piles et des appareils électriques et électroniques usagés



Apposé sur le produit lui-même, sur son emballage, ou figurant dans la documentation qui l'accompagne, ce pictogramme indique que les piles et appareils électriques et électroniques usagés doivent être séparés des ordures ménagères.

Afin de permettre le traitement, la valorisation et le recyclage adéquats des piles et des appareils usagés, veuillez les porter à l'un des points de collecte prévus, conformément à la législation nationale en vigueur ainsi qu'aux directives 2002/96/CE et 2006/66/CE.

En éliminant piles et appareils usagés conformément à la réglementation en vigueur, vous contribuez à prévenir le gaspillage de ressources précieuses ainsi qu'à protéger la santé humaine et l'environnement contre les effets potentiellement nocifs d'une manipulation inappropriée des déchets.

Pour de plus amples renseignements sur la collecte et le recyclage des piles et appareils usagés, veuillez vous renseigner auprès de votre mairie, du service municipal d'enlèvement des déchets ou du point de vente où vous avez acheté les articles concernés.

Le non-respect de la réglementation relative à l'élimination des déchets est passible d'une peine d'amende.

Pour les utilisateurs professionnels au sein de l'Union européenne

Si vous souhaitez vous défaire de pièces d'équipement électrique ou électronique, veuillez vous renseigner directement auprès de votre détaillant ou de votre fournisseur.

[Information relative à l'élimination des déchets dans les pays extérieurs à l'Union européenne]

Ce pictogramme n'est valide qu'à l'intérieur de l'Union européenne. Pour connaître la procédure applicable dans les pays hors Union Européenne, veuillez vous renseigner auprès des autorités locales compétentes ou de votre distributeur.

Note relative au pictogramme à apposer sur les piles (voir les 2 exemples ci-contre)

Le pictogramme représentant une poubelle sur roues barrée d'une croix est conforme à la réglementation. Si ce pictogramme est combiné avec un symbole chimique, il remplit également les exigences posées par la Directive relative au produit chimique concerné.



Cd

Traitement des informations personnelles

Pour fournir les fonctions et les services de cet appareil, l'identifiant de connexion du dispositif, son mot de passe et les informations sur l'historique d'utilisation sont stockés et gérés en toute sécurité dans un environnement approprié de Panasonic.

Veuillez noter que l'historique d'utilisation et d'autres informations peuvent être collectées dans le but d'améliorer les produits et les services mais de telle sorte que les individus ne peuvent pas être identifiés.

CE 1731

Déclaration de conformité (DoC)

Par la présente, "*Panasonic Corporation*" déclare que ce produit est conforme aux critères essentiels et aux autres dispositions applicables à la Directive 1999/5/EC.

Les clients peuvent télécharger un exemplaire de la DoC originale de nos produits R&TTE sur notre serveur de DoC :

<http://www.doc.panasonic.de>

Contact du Représentant Autorisé :
Panasonic Marketing Europe GmbH,
Panasonic Testing Centre, Winsbergring 15,
22525 Hamburg, Allemagne

Ce produit est destiné aux particuliers.
(Catégorie 3)

Ce produit permet de se connecter à un point d'accès WLAN de 2,4 GHz.

Manufactured by: Panasonic Corporation Kadoma, Osaka, Japan
Importer:
Panasonic Marketing Europe GmbH
Panasonic Testing Centre
Winsbergring 15, 22525 Hamburg, Germany

EU



Panasonic Corporation
Web Site: <http://panasonic.net>

(Fr)

VQT4W77
F0313MT0

© Panasonic Corporation 2013

