

## Introduction

Nous vous remercions d'avoir porté votre choix sur ce produit SHARP. Pour en tirer le meilleur parti, veuillez lire ce mode d'emploi très attentivement. Il vous guidera dans l'utilisation de votre produit SHARP.





## Note spéciale

La fourniture de ce produit ne procure pas de licence et n'implique aucun droit de distribution de contenu créé avec ce produit par un système de transmission (terrestre, satellite, câble et/ou d'autres canaux de distribution) commercial, par des applications de « streaming » (par l'intermédiaire de l'internet, des intranets et/ou d'autres réseaux) commerciales, par d'autres systèmes de distribution de contenu (applications audio à la demande et similaires) commerciaux, ou sur des médias physiques (disques compacts, DVD, circuits intégrés, disques durs, cartes mémoire et similaires) engrangeant des revenus. Pour de tels usages, une licence séparée est exigée. Pour les détails, veuillez visiter <http://mp3licensing.com>

Technologie d'encodage audio MPEG Layer-3 sous licence Fraunhofer IIS et Thomson.

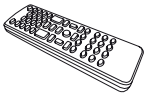
## Accessoires

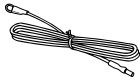
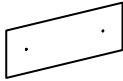
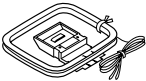
Les accessoires suivants sont inclus.

 <p><b>Télécommande x 1 (RRMCGA327AW01)</b></p>	 <p><b>Pile de format « AA » (UM/SUM-3, R6, HP-7 ou équivalent) x 1</b></p>	 <p><b>Antenne FM x 1</b></p>	 <p><b>Guide en papier</b></p>
 <p><b>Cadre-antenne AM x 1</b></p>	 <p><b>Station de l'iPod x 1</b></p>		

## TABLE DES MATIÈRES

	Page		Page
<b>Informations générales</b>		<b>USB</b>	
Précautions .....	2	Lecture de dispositif de stockage USB / de lecteur MP3 ...	16
Commandes et voyants .....	2 - 3	Lecture USB avancée.....	17
<b>Avant l'utilisation</b>		<b>Radio</b>	
Préparation de l'installation murale.....	4	Écoute de la radio .....	17 - 18
Raccordement du système .....	5	<b>Fonctions avancées</b>	
Télécommande.....	6	Utilisation du système RDS (Radio Data System).....	18 - 20
<b>Fonctionnement de base</b>		Opérations programmées et mise en arrêt différée (Seulement par télécommande) .....	21 - 22
Commande générale.....	6 - 7	Amélioration du système.....	22
Réglage de l'horloge (Seulement par télécommande) ....	7	<b>Références</b>	
Raccordement à des appareils compatibles Bluetooth ...	8 - 9	Dépannage .....	22 - 24
<b>iPod, iPhone et iPad</b>		Entretien .....	24
Écoute de l'iPod, iPhone et iPad.....	10 - 12	Spécifications.....	24
<b>Lecture de disques MP3/WMA ou CD</b>			
Écoute de disques CD ou MP3/WMA.....	12 - 13		
Lecture avancée de disques MP3/WMA ou CD.....	13 - 14		
Mode dossier MP3/WMA (seulement pour des fichiers MP3/WMA) .....	15		

## Précautions

### ■ Général

- Veillez à ce que votre appareil soit installé dans un lieu bien aéré et prévoyez un espace d'au moins 10 cm d'espace dégagé sur les côtés et au-dessus de votre appareil.

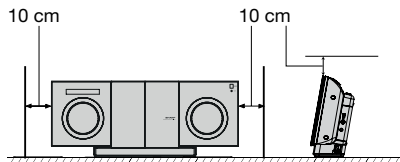

- Installez l'appareil sur un socle stable, horizontal et exempt de vibrations.
- Placer votre appareil à une distance d'au moins 30 cm de tout téléviseur CRT afin d'éviter les variations de couleurs à travers l'écran du téléviseur. Si les variations persistent, éloigner l'appareil du téléviseur. Le téléviseur LCD n'est pas enclen à de telles variations.
- Gardez l'appareil à l'abri du soleil, des champs magnétiques intenses, de la poussière excessive ou de l'humidité. Veillez aussi à le garder à l'écart des appareils électroniques (ordinateur personnel, télécopieur, etc.), sources de parasites.
- Ne placez rien sur l'appareil.
- Mettre l'appareil à l'abri de l'humidité, de la chaleur excessive (supérieure à 40°C) ou du froid excessif.
- Si le système ne fonctionne pas correctement, débranchez puis rebranchez la prise électrique. Rebranchez puis remettez l'appareil en route.
- En cas d'orage, débranchez l'appareil.

- Débranchez le cordon d'alimentation en le tenant par la fiche, afin de ne pas endommager le câblage interne.
- La prise CA est utilisée comme dispositif de déconnexion et doit demeurer facilement accessible.
- **N'ouvrez pas le boîtier, afin d'éviter tout risque de choc électrique. Pour toute réparation interne, adressez-vous à votre revendeur SHARP.**
- Veillez à ne pas obstruer les ouvertures de ventilation avec des objets tels que journaux, nappes, rideaux, etc...
- Ne posez aucune source de flamme nue, telle qu'une bougie, sur l'appareil.
- La réglementation environnementale en vigueur doit être respectée lors de la mise au rebut des piles usagées.
- Utilisez ce produit dans une plage de température comprise entre 5°C et 35°C.
- L'appareil est conçu pour une utilisation dans un climat tempéré.

### ■ Avertissement :

Respectez la tension indiquée sur l'appareil. L'utilisation d'une tension plus élevée est dangereuse et peut provoquer un incendie ou autre type d'accident. SHARP ne saurait être tenu responsable des dommages causés par le non-respect de la tension spécifiée.

### ■ Commande de volume

Le niveau sonore émis à un réglage donné du volume dépend, entre autres facteurs, du rendement des enceintes et du lieu d'utilisation. Il est conseillé d'éviter l'exposition à des niveaux de volume élevés. Éviter de trop élever le volume lors de la mise sous tension. Écouter de la musique à des niveaux modérés. Un volume sonore excessif émis par les écouteurs et le casque peut endommager l'ouïe.

## Commandes et voyants

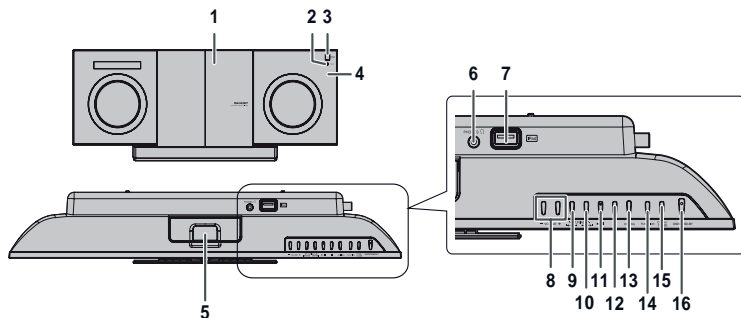

### ■ Façade

	Page
1. Compartiment de Disque.....	13
2. Voyant de minuterie .....	21
3. Capteur .....	6
4. Voyant d'Appariement (Pairing).....	8
5. Station d'accueil pour iPod ou iPhone .....	11
6. Port Casque .....	22
7. Borne USB .....	10, 16
8. Boutons de volume.....	6
9. Préréglage précédent, piste précédente CD/USB, iPod/iPhone/Bluetooth.....	12, 13, 16

	Page
10. Préréglage suivant, piste suivante CD/USB, iPod/iPhone/Bluetooth.....	12, 13, 16
11. Touche de lecture ou de pause du disque/USB/iPod/iPhone/Bluetooth.....	12, 13
12. Touche d'arrêt Disque / USB.....	13, 16
13. Touche d'Appariement (Pairing).....	8
14. Touche de FUNCTION.....	12
15. Bouton d'Ouverture/Fermeture du Compartiment de Disque.....	12, 13
16. Touche Marche/Veille (On/Stand-by).....	11

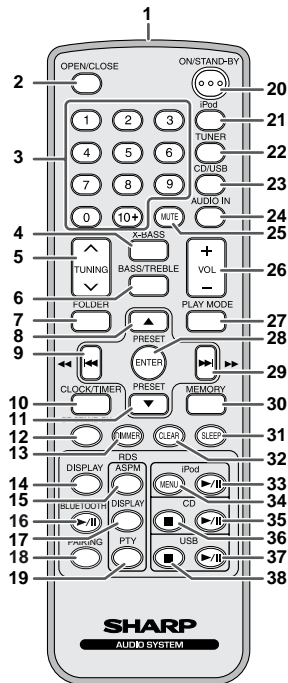

## ■ Télécommande

	<b>Page</b>
1. Émetteur de la Télécommande.....	6
2. Bouton d'Ouverture/Fermeture.....	12, 13
3. Boutons Numériques .....	12
4. Touche X-Bass .....	7
5. Bouton de Syntonisation Haut/Bas .....	17
6. Bouton Graves/Aigues .....	7
7. Touche de répertoire .....	15, 16
8. Touche de préreglage haut du tuner, curseur haut iPod .....	11, 12, 15, 16, 18
9. Touche de syntonisation bas, saut bas, inversion rapide, temps bas .....	7, 12, 13, 15, 16, 21
10. Bouton Horloge / Minuterie.....	7, 21
11. Touche de préreglage bas du tuner, curseur bas iPod .....	12, 15, 16, 18
12. Touche Marche/Veille (On/Stand-by) Bluetooth.....	5, 6
13. Touche gradateur (Dimmer) .....	6
14. Bouton Affichage.....	14, 16
15. Touche RDS ASPM.....	18, 19
16. Touche Lecture/Pause Bluetooth.....	8
17. Touche d'affichage RDS .....	18
18. Touche d'Appariement (Pairing) .....	8
19. Touche RDS PTY .....	18, 19
20. Touche Marche/Veille (On/Stand-by) .....	6, 7, 11, 21
21. Bouton iPod .....	11
22. Bouton Tuner .....	17, 19
23. Bouton CD/USB .....	12, 16
24. Bouton Entrée Audio.....	21, 22
25. Touche Sourdine (Mute) .....	9
26. Bouton Volume +/- .....	8
27. Bouton Mode Play .....	12, 13, 14
28. Bouton Enter .....	9, 11, 12, 16, 21
29. Touche de saut haut, avance rapide, temps haut .....	9, 12, 13, 15, 16, 21
30. Touche de mémoire .....	14, 17
31. Bouton Mise en Sommeil.....	22
32. Touche d'annulation .....	14
33. Touche lecture/pause iPod .....	11, 12
34. Touche iPod Menu .....	11, 12
35. Touche de lecture/pause pour CD.....	13, 14
36. Touche d'arrêt CD .....	13, 14
37. Touche de lecture/pause pour USB .....	12, 16
38. Touche d'arrêt USB.....	16

## ■ Affichage

	<b>Page</b>
1. Voyant USB .....	14
2. Voyant iPod .....	8
3. Voyant CD .....	11
4. Voyant MP3.....	13
5. Voyant WMA.....	13
6. Voyant RDM (aléatoire).....	12
7. Voyant MEM (Mémoire).....	12
8. Voyant de répétition .....	11
9. Voyant de lecture/pause .....	11
10. Voyant FM du syntoniseur .....	15
11. Voyant de mode FM stéréo .....	16
12. Voyant de la station stéréo.....	16
13. Voyant RDS .....	16
14. Voyant PTY .....	16
15. Voyant TA .....	16
16. Voyant TP .....	16
17. Voyant de sourdine .....	7
18. Touche X-bass.....	7
19. Voyant de titre .....	13
20. Voyant de l'artiste.....	13
21. Voyant de dossier.....	13
22. Voyant de l'album .....	13
23. Voyant du fichier.....	13
24. Voyant de plage .....	12
25. Voyant de programmation quotidienne.....	19
26. Voyant de programmation unique .....	19
27. Voyant de disque.....	11
28. Voyant de total.....	13
29. Voyant de mise en arrêt différée.....	20

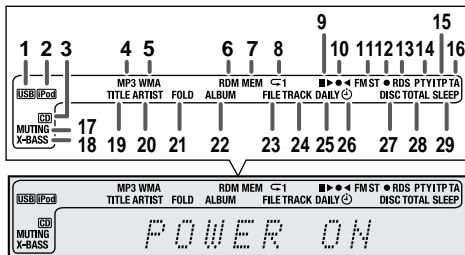

# Préparation de l'installation murale

Pour monter l'unité sur un mur

## Attention :

- Soyez très attentif pour éviter que l'unité [2,45 kg] ne tombe durant l'installation murale.
- Avant l'installation, vérifiez l'intégrité du mur. (Ne pas installer sur mur en plâtre mince ou blanchis, l'unité risquerait de tomber). Dans le doute, consultez un technicien de maintenance spécialisé.
- Les vis d'assemblage ne sont pas fournies. Utilisez des vis appropriées.
- Vérifiez que tous les vis de fixation murale sont bien serrés.
- Choisissez un bon emplacement. Dans le cas contraire, des accidents pourrait se produire ou l'unité pourrait être endommagée.
- **SHARP ne saurait être tenu responsable des dommages causés par une installation incorrecte.**

## ■ Vis d'entraînement

SHARP a conçu cette unité afin que vous puissiez l'accrocher au mur. Utilisez des vis appropriés (non-fournis). Voyez ci-dessous pour le type et la taille de vis à utiliser.

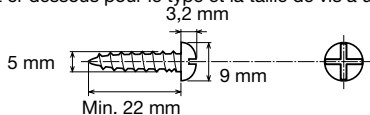

## ■ Installation de l'unité

- 1 Fixez le modèle en papier au mur en position horizontale comme ci-dessous.

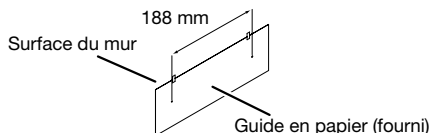

- 2 A l'aide d'une perceuse, faites un trou dans le mur en suivant les marques sur le modèle en papier.

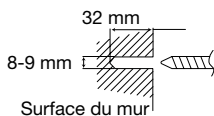

- 3 Installez une cheville dans le trou à l'aide d'un marteau, jusqu'à ce qu'elle affleure le mur.

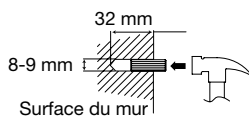

- 4 Fixez les vis au mur tel que montré ci-dessous. (2 vis au total).

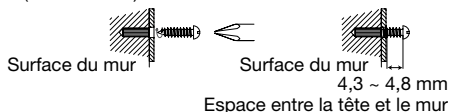

- 5 Accrochez l'unité sur les vis.

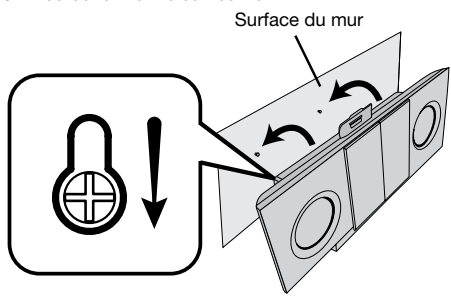

## ■ Prévention de chute

Des câbles de sécurité (non-fournis) sont utiles pour empêcher l'unité de tomber du mur.

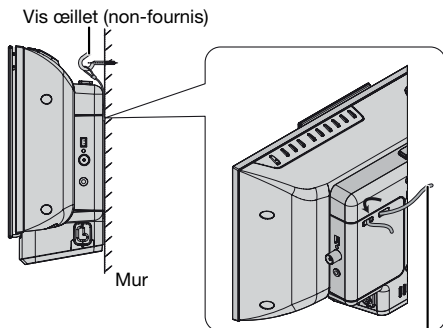

Faites une boucle avec les câbles de sécurité (non-fournis) dans chacun des trous tel que indiqué et nouez les câbles de sécurité sur un crochet (vis œillet).

Ø fil > 1,5 mm

Le diamètre du fil/câble doit être inférieur à 1,5 mm.

# Raccordement du système

Avant tout raccordement, penser à débrancher le cordon d'alimentation.

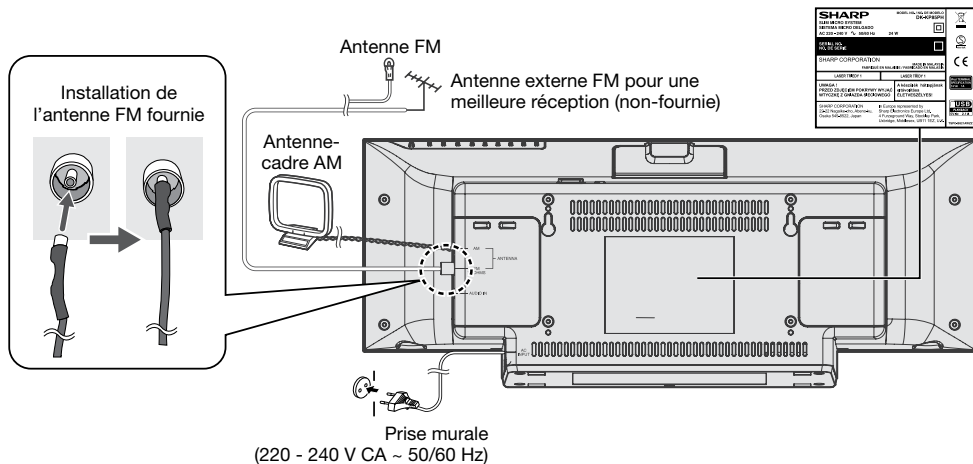

## ■ Raccordement des antennes

### Antenne FM fournie :

Raccorder l'antenne FM à la prise FM 75 OHMS et diriger l'antenne FM vers la direction qui assure la meilleure réception.

### Antenne extérieure FM :

Utiliser une antenne extérieure FM (câble coaxial 75 ohms) pour obtenir une meilleure réception. Déconnecter le câble d'antenne FM fourni lorsqu'on utilise une antenne FM extérieure.

### Installation de l'antenne-cadre AM.

<Assemblage>

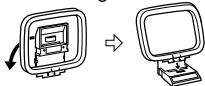

<Fixation au mur>

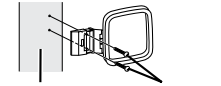

Mur Vis (non-fournis)

### Remarque :

Éloigner l'antenne de l'appareil ou du cordon d'alimentation pour assurer une meilleure réception. Placez l'antenne loin de l'unité pour une meilleure réception.

## ■ Branchement du cordon d'alimentation CA

Après avoir vérifié tous les raccordements, brancher l'appareil.

### Remarque :

Débrancher le cordon d'alimentation secteur de la prise murale si l'appareil doit rester inutilisé pendant une longue période.

## ■ Mode de Veille Bluetooth (démonstration)

- Lorsque l'appareil est branché pour la première fois, il entre en mode de veille *Bluetooth* (mode démonstration). "BT Standby" s'affiche.
- Pour annuler le mode de veille *Bluetooth* (démonstration), appuyez sur la touche BT STAND-BY (télécommande) lorsque l'appareil est en mode de veille. L'appareil passe en mode de faible consommation.
- Pour revenir au mode de veille *Bluetooth* (démonstration), appuyez à nouveau sur la touche BT STAND-BY.
- Si l'iPod ou l'iPhone est raccordé, l'appareil commencera à se charger. « Charge Mode » s'affichera. Le mode Démonstration n'est pas valide en cours de mode de chargement.

## Télécommande

### Mise en place des piles

- 1 Ouvrir le couvercle des piles.
- 2 Insérer la pile fournie en respectant le sens de la polarité indiquée dans le compartiment de la pile.  
Pour insérer ou retirer la pile, la pousser vers la borne (-) de la pile.
- 3 Fermer le couvercle.

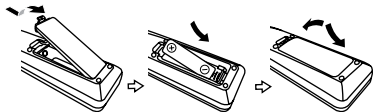

### Attention :

- Retirer les piles en cas de non-emploi prolongé. Ceci évitera les dégâts potentiels dus à une fuite des piles.
- Évitez d'utiliser une pile rechargeable (pile nickel-cadmium, etc.).
- La mauvaise installation de la pile peut entraîner un mauvais fonctionnement de l'appareil.
- Les piles (en bloc ou installées) ne doivent pas être exposées à la chaleur excessive du soleil, du feu ou autre.

### Remarques concernant l'utilisation :

- Remplacer la pile si la distance de fonctionnement est réduite ou si le fonctionnement devient capricieux. Acheter une pile « AA » (UM/SUM-3, R6, HP-7 ou équivalent).
- Nettoyez régulièrement avec un chiffon doux l'émetteur de la télécommande et le capteur de l'appareil.
- L'exposition du capteur de l'appareil à une lumière forte peut interférer avec son bon fonctionnement. Dans ce cas, diminuez la luminosité ou changez l'appareil de direction.
- Gardez la télécommande à l'abri de l'humidité, de la chaleur, des chocs et des vibrations.

### Essai de la télécommande

Vérifier la télécommande après avoir fait correctement tous les raccordements.

Diriger la télécommande vers le capteur placé sur l'appareil. La télécommande peut être utilisée dans le rayon illustré ci-dessous :

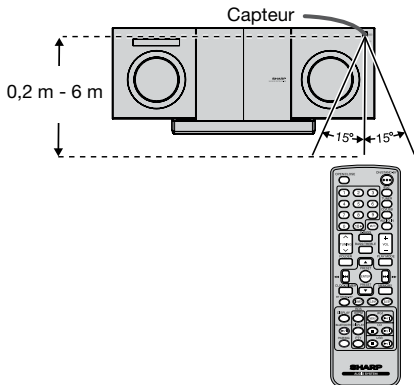

## Commande générale

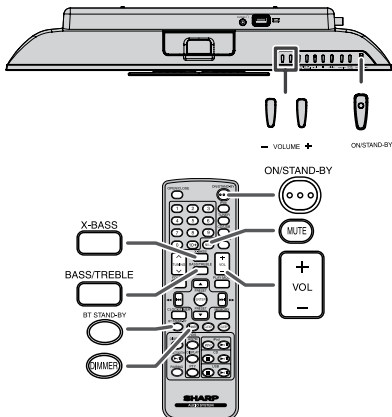

### Pour allumer l'appareil

Appuyez sur la touche ON/STAND-BY pour allumer l'appareil.

### Après utilisation :

Appuyez sur la touche ON/STAND-BY pour mettre l'appareil en veille.

### Voyant de luminosité de l'affichage

Pour atténuer la luminosité de l'affichage, appuyez sur la touche DIMMER de la télécommande.

- ↳ Dimmer 1 (Affichage atténué).
- ↳ Dimmer 2 (Affichage allant en s'atténuant).
- ↳ Dimmer Off (Affichage lumineux).

### Augmentation progressive automatique du volume

Si on met l'appareil principal hors tension ou sous tension avec le volume réglé sur 28 ou plus, le volume commence au niveau 16 et augmente jusqu'au dernier réglage de niveau du volume.

### Commande de volume

Pressez les touches VOLUME (+ ou -) de l'unité principale ou VOL +/- de la télécommande pour augmenter ou diminuer le volume.

### Touche d'allumage automatique de la fonction

- À la pression de l'une des touches suivantes, l'appareil s'allume.
- iPod, CD/USB, AUDIO IN, TUNER, **BLUETOOTH** ►/II, iPod ►/II, CD ►/II, USB ►/II de la télécommande : La fonction sélectionnée est activée.
  - Touche ►/II de l'appareil principal : L'appareil s'allume et la lecture de la dernière fonction démarre (CD, TUNER, USB, iPod, AUDIO IN, *Bluetooth*).

### Allumage automatique

En mode *BLUETOOTH* Stby, lorsque de la musique est en cours de lecture sur votre appareil, l'unité s'allume automatiquement lorsque :

- La connexion *Bluetooth* a été initialisée entre l'unité principale et votre appareil et qu'ils restent connectés.

## Commande générale (suite)

### Fonction d'arrêt automatique

L'appareil principal entrera en mode de veille (lorsque l'iPad, iPod ou iPhone n'est pas raccordé) après 15 minutes d'inactivité pendant :

iPod : Non présent dans le dock.

Audio In : Aucun signal détecté en entrée.

CD : En mode arrêt ou pas de disque.

USB : En mode arrêt ou pas de source.

Bluetooth : En mode pause ou à la condition sans connexion

#### Remarque :

Cependant, si l'iPod ou iPhone est raccordé, l'appareil commencera à se recharger.

« Charge Mode » s'affiche.

### Silence

Le volume est temporairement mis en sourdine à l'aide de la touche MUTE de la télécommande. Appuyez à nouveau sur la touche pour réactiver le son.

### X-Bass de contrôle

Lorsque l'appareil est allumé pour la première fois, il entre en mode d'extra-graves, qui suramplifie les basses fréquences, et le voyant « X-BASS » apparaît. Pour annuler ce mode, appuyez sur la touche X-BASS de la télécommande.

### Réglage des graves

- 1 Appuyer sur la touche BASS/TREBLE pour sélectionner « Bass ».
- 2 Vous avez 5 secondes pour presser le bouton VOLUME (+ ou -) afin d'ajuster les graves. Le message « X-BASS » s'affiche alors.

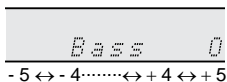

### Réglage des aigus

- 1 Appuyer sur la touche BASS/TREBLE pour sélectionner « Treble ».
- 2 Vous avez 5 secondes pour presser le bouton VOLUME (+ ou -) afin d'ajuster les aigus. Le message « X-BASS » s'affiche alors.

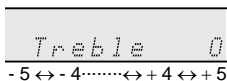

### Fonction

Une pression sur la touche FONCTION de l'appareil principal fait passer de la fonction en cours à un autre mode. Appuyez sur la touche FONCTION à plusieurs reprises pour sélectionner la fonction désirée.

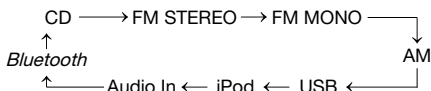

#### Remarque :

La fonction de sauvegarde automatique conserve en mémoire le mode de fonctionnement pendant plusieurs heures en cas de panne de courant ou de débranchement du cordon d'alimentation de l'appareil.

## Réglage de l'horloge (Seulement par télécommande)

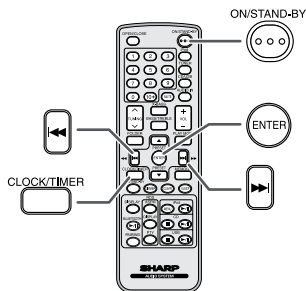

Dans cet exemple, l'horloge est réglée sur l'affichage 24 heures (0:00).

- 1 Appuyer sur la touche ON/STAND-BY pour allumer l'appareil.
- 2 Appuyer sur la touche CLOCK/TIMER.
- 3 Avant 10 secondes, appuyer sur la touche ENTER. Pour régler le jour, appuyer sur la touche ◀ ou ▶ puis appuyer sur la touche ENTER.
- 4 Appuyer sur la touche ◀ ou ▶ pour sélectionner le système 24 ou 12 heures et presser la touche ENTER.



- 5 Pour régler l'heure, appuyer sur la touche ◀ ou ▶ et appuyer sur la touche ENTER. Appuyer sur la touche ◀ ou ▶ une fois pour avancer de 1 heure. Pour avancer rapidement, on la maintiendra enfoncée.
- 6 Pour régler les minutes, appuyer sur la touche ◀ ou ▶ et appuyer sur la touche ENTER. Appuyer sur la touche ◀ ou ▶ une fois pour avancer de 1 minute. Pour avancer rapidement, on la maintiendra enfoncée.

#### Pour vérifier l'heure :

Appuyer sur la touche CLOCK/TIMER. L'afficheur indiquera l'heure pour 5 secondes environ.

#### Remarque :

Lorsque l'alimentation électrique est restaurée une fois l'unité rebranchée ou après une panne de courant, l'affichage clignote. Remettez l'horloge à l'heure.

#### Pour remettre l'horloge à l'heure :

Suivre « Réglage de l'horloge » depuis l'étape 1.

# Raccordement à des appareils compatibles *Bluetooth*

## ■ A propos de la technologie *Bluetooth*

La technologie sans-fil *Bluetooth* est une technologie radio à courte portée qui permet à différents types d'appareils numériques, comme un téléphone portable ou un ordinateur, de communiquer sans-fil. Elle fonctionne pour une distance maximale d'environ 10 mètres, permettant de vous éviter de brancher ces appareils. Puisque la technologie *Bluetooth* ne nécessite pas de ligne de mire directe entre les appareils, il n'est pas nécessaire d'aligner l'appareil émetteur et l'appareil récepteur, comme dans le cas de la technologie infra-rouges.

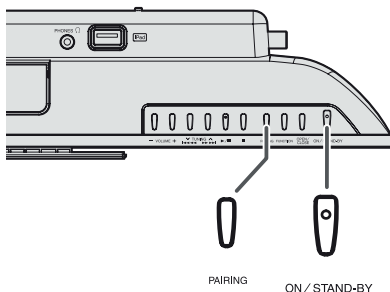

## Système de Communication et Profil *Bluetooth* de l'appareil

Il existe de nombreux profils *Bluetooth* disponibles, décrivant les méthodes fondamentales de communication, les fonctions spécifiques et leurs utilisations, afin de permettre à différents appareils de communiquer.

### Cette appareil est compatible avec les spécifications suivantes :

Système de Communication : Spécification *Bluetooth* version 2.1 *Bluetooth* + *Enhanced Data Rate* (EDR) Profil : A2DP (*Advanced Audio Distribution Profile*)

L'A2DP permet le streaming audio depuis un appareil source stéréo équipé du *Bluetooth* (par ex. un téléphone portable) vers cette appareil. En convertissant le signal audio stéréo sans-fil en un signal audio analogique, vous pouvez écouter le son via votre système de haut-parleurs.

L'AVRCP (*Audio/Video Remote Control Profile*) est une technologie qui permet à une télécommande unique de contrôler tous les appareils Audio ou Vidéo compatibles *Bluetooth* auquel l'utilisateur a accès.

### Notes lorsque vous utilisez l'appareil avec un téléphone portable

- Cet appareil ne peut pas être utilisé pour passer des appels depuis un téléphone même lorsque celui-ci est connecté via *Bluetooth*.
- Veuillez vous référer au manuel d'utilisation fourni avec le téléphone portable pour plus de détails concernant la transmission de signaux audios via une connexion *Bluetooth* avec votre téléphone portable.

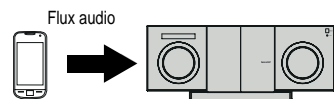

Téléphone portable *Bluetooth* ou autre appareil source stéréo *Bluetooth*

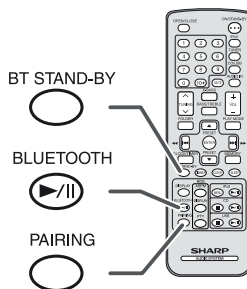

## ■ Appariement d'appareils *Bluetooth*

Les appareils *Bluetooth* doivent être appariés dans un premier temps avant qu'il ne puissent échanger de données. Une fois appariés, il n'est pas nécessaire des les appairer à nouveau, sauf si :

- Plus de 8 appareils sont appariés. L'appariement ne peut se faire qu'un appareil à la fois. Cet appareil peut être apparié avec 8 appareils au maximum. Si un appareil est apparié après cette limite, le plus ancien appareil apparié sera supprimé et remplacé par le nouveau.
- Cet appareil est réinitialisé. Toutes les informations d'appariement sont perdues lorsque l'appareil est réinitialisé.
- Les informations d'appariement sont supprimées lorsque vous re-appariez l'appareil, etc...

### Voyants de marche

Statut	Voyant d'Appariement (bleu)
Non connecté	Clignote
Mode de Synchronisation	Clignote rapidement
Connecté	Allumé



## Raccordement à des appareils compatibles *Bluetooth* (suite)

### ■ Appariement avec d'autres appareils source *Bluetooth*

- 1 Appuyer sur la touche ON/STAND-BY pour allumer l'appareil.
- 2 Pressez la touche *BLUETOOTH* ►/II (télécommande) pour sélectionner la fonction *Bluetooth*. (Le voyant d'appariement clignote.)
- 3 Pressez et gardez pressée la touche d'appariement (PAIRING) pendant plus de 3 secondes. Le voyant d'appariement (bleu) clignote rapidement. L'appareil est alors en mode d'appariement et est prêt à être apparié à un autre appareil source *Bluetooth*.
- 4 Effectuez la procédure d'appariement sur l'appareil source pour détecter l'appareil. "SHARP DK-KP82" apparaîtra sur la liste des appareils détectés (si disponible) sur l'appareil source. (Référez-vous au manuel de l'appareil source pour plus de détails.)

#### Remarques :

- Placez les appareils à appairer à plus d'un mètre l'un de l'autre durant l'appariement.
  - Certains appareils sources ne sont pas capables d'afficher une liste des appareils détectés. Pour appairer cet appareil avec l'appareil source, référez-vous au manuel d'utilisation de l'appareil source pour plus de détails.
- 5 Sélectionnez "SHARP DK-KP85" dans la liste des sources. Si un mot de passe\* est nécessaire, entrez "0000".  
\* Le mot de passe est parfois appelé numéro PIN, clé d'accès, code PIN ou code d'accès.
  - 6 Le voyant d'appariement (bleu) arrête de clignoter une fois l'unité appariée avec l'appareil source. (Les informations d'appariement sont maintenant stockées en mémoire dans l'appareil.) Certains appareils audio source peuvent se connecter à l'appareil automatiquement une fois l'appariement effectué. Dans le cas contraire, suivez les instructions du manuel d'utilisation de l'appareil source pour initialiser la connexion.
  - 7 Pressez la touche lecture de cet appareil, de la télécommande ou de l'appareil source pour commencer la connexion *Bluetooth*.

#### Remarques :

- Si cet appareil ou l'appareil source est éteint avant que la connexion *Bluetooth* soit établie, l'appariement n'est pas terminé et les informations d'appariement ne sont pas mémorisées. Recommencez la procédure à l'étape 1 pour appairer à nouveau l'appareil.
- Pour appairer d'autres appareils, répétez les étapes 1 à 5 pour chaque appareil.
- Une fois qu'un appareil est supprimé de la liste d'appariement, les informations d'appariement sont aussi supprimées. Pour utiliser à nouveau cet appareil comme source sonore, il est nécessaire de le ré-appairer. Opérez les étapes 1 à 5 pour appairer l'appareil à nouveau.
- Lorsque l'appareil *Bluetooth* est éteint, « Disconnect » (Déconnecté) s'affiche brièvement. Le voyant d'appariement s'éteint pendant un instant puis recommence à clignoter.

### ■ Écoute de la source audio

#### Vérifiez que :

- La fonction *Bluetooth* de l'appareil source est activée.
- L'appariement de l'appareil et de l'appareil source est terminé.
- L'appareil est en mode de connexion (le voyant d'appariement s'allume (BLEU))

- 1 Appuyer sur la touche ON/STAND-BY pour allumer l'appareil.
- 2 Pressez la touche d'entrée (FUNCTION) pour sélectionner la fonction *Bluetooth*.
- 3 Initialisez la connexion *Bluetooth* sur l'appareil audio stéréo source *Bluetooth*.
- 4 Pressez la touche lecture (de cet appareil, de la télécommande ou de l'appareil source).

#### Remarques :

Si l'appareil source possède une fonction d'amplification des basses ou d'égalisateur, désactivez-les. Le son risque d'être déformé si ces fonctions sont activées.

#### Remarques :

- Vous devez réinitialiser la connexion *Bluetooth* si :
  - L'appareil source n'est pas en marche, ou si la fonction *Bluetooth* est désactivée ou en veille.
- En mode *Bluetooth*, si l'appareil *Bluetooth* connecté et l'appareil branché au port d'entrée audio (AUDIO IN) jouent de la musique simultanément, la barre de son ne joue que le son issu de l'appareil *Bluetooth*.



### ■ Pour terminer la lecture

Effectuez l'une des actions suivantes.

- Terminez la connexion *Bluetooth* sur l'appareil audio source. Référez-vous au manuel d'utilisation fourni avec l'appareil.
- Mettez l'appareil audio stéréo source *Bluetooth* hors-tension.
- Mettez l'appareil hors-tension.

#### Remarque :

Le volume l'appareil de son peut ne pas être contrôlé comme souhaité suivant l'appareil utilisé.

Touches de fonction <i>Bluetooth</i> (télécommande uniquement)	
BLUETOOTH 	Pressez la touche pour commencer la lecture ou mettre en pause
	Pressez la touche pour passer à la piste suivante. Pressez et laissez appuyé la touche pour « avance rapide ».
	Pressez la touche pour passer à la piste précédente. Pressez et laissez appuyé la touche pour « retour ».

# Écoute de l'iPod, iPhone et iPad

## Fabriqué pour :

- iPhone 5
- iPhone 4S
- iPhone 4
- iPhone 3GS
- iPhone 3G
- iPhone
- iPad (4ème génération)
- iPad mini
- iPad (3ème génération)
- iPad 2
- iPad
- iPod touch (5ème génération)
- iPod touch (4ème génération)
- iPod touch (3ème génération)
- iPod touch (2ème génération)
- iPod touch (1re génération)
- iPod classic
- iPod nano (7ème génération)
- iPod nano (6ème génération)
- iPod nano (5ème génération)
- iPod nano (4ème génération)
- iPod nano (3ème génération)
- iPod nano (2ème génération)

## Attention :

Avant de l'utiliser, faire une mise à jour de votre appareil iPod, iPhone et iPad vers la dernière version logicielle. Visiter la page d'accueil du site Web Apple pour télécharger la dernière version pour votre iPod, iPhone et iPad.

## Remarques :

- Chargez le terminal pour iPod, iPhone et iPad :

Condition	DOCK	Port USB
Fonction USB	NON	OUI
Autre fonction (iPod / CD / Tuner / Audio In)	OUI	NON
Mise en Veille	OUI	NON
BT Standby	OUI	NON

- Ce message « This accessory is not made to work with iPhone », ou appareil analogue, peut s'afficher sur l'écran de l'iPhone quand :
  - la batterie est faible.
  - l'iPhone n'est pas correctement rangé (par exemple : oblique).
- Si cela se produit, veuillez supprimer et ranger à nouveau l'iPhone.
- Il peut y avoir de brèves interférences durant les appels d'arrivée.

## ■ Connexion de l'iPod, de l'iPhone et de l'iPad (USB seulement)

- 1 Insérer le connecteur dans l'iPod, l'iPhone ou l'iPad.

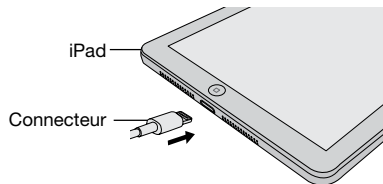

- 2 Insérer l'iPad dans la station pour iPad.

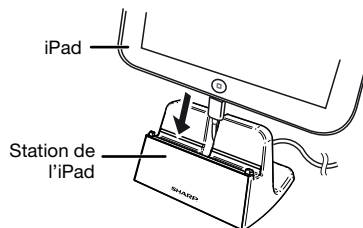

- 3 Connecter l'iPod, l'iPhone ou l'iPad à l'appareil par l'entremise du connecteur USB.

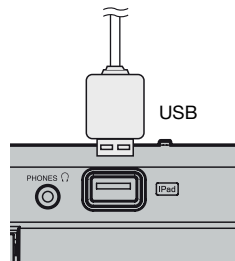

## ■ Lecture via le port USB d'un iPod, iPhone ou iPad

- 1 Appuyez sur la touche ON/STAND-BY pour allumer l'appareil.
- 2 Appuyer sur la touche CD/USB de la télécommande ou sur la touche FUNCTION à plusieurs reprises sur l'appareil principal pour sélectionner la fonction de USB.
- 3 Connecter l'iPod, l'iPhone ou l'iPad à l'appareil. « USB/iPod » apparaît.

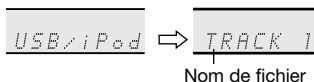

Nom de fichier

- 4 Pour déclencher la lecture, appuyer sur la touche ►/II (USB ►/II).

## Remarque :

La touche d'arrêt (■) n'est pas valide durant la lecture de l'iPod, iPhone ou iPad.

# Écoute de l'iPod, iPhone et iPad (suite)

## ■ Lecture de l'iPhone

- Le son n'est transmis de l'iPhone à l'appareil principal qu'une fois le processus d'authentification terminé, dans les 10 secondes environ.
- Les appels entrants interrompent la lecture
- Une fois le téléphone décroché, la conversation ne peut s'entendre qu'à travers le hautparleur intégré de l'iPhone. Activez le hautparleur de l'iPhone ou retirez l'iPhone du logement pour commencer la conversation.

## ■ Connexion de l'iPod et de l'iPhone (socle seulement)

### Attention :

Débranchez tous les accessoires de l'iPod ou de l'iPhone avant de l'insérer dans le logement.

### Remarque :

La station d'accueil est compatible avec l'iPod touch (5ème génération), iPod nano (7ème génération) et iPhone 5. Les autres produits Apple (iPod, iPhone et iPad) peuvent être connectés via le port USB.

- 1 Ouvrir la station d'accueil pour l'iPod ou l'iPhone en tirant le couvercle vers le haut.

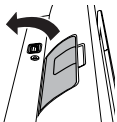

- 2 Installez votre iPod ou iPhone dans le dock de l'unité.

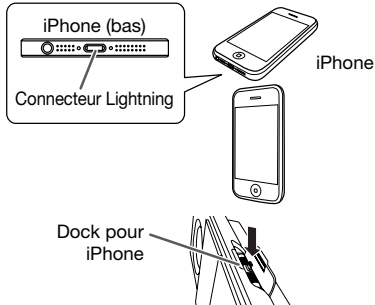

## ■ Lecture de l'iPod ou iPhone

- 1 Appuyez sur la touche ON/STAND-BY pour allumer l'appareil.
- 2 Appuyez sur la touche iPod de la télécommande ou sur la touche FUNCTION à plusieurs reprises sur l'appareil principal pour sélectionner la fonction de iPod.
- 3 Insérer l'iPod ou l'iPhone dans la station d'accueil de l'appareil principal. « Dock Ok » apparaîtra.
- 4 Pour déclencher la lecture, appuyez sur la touche ►/|| (iPod ►/||).

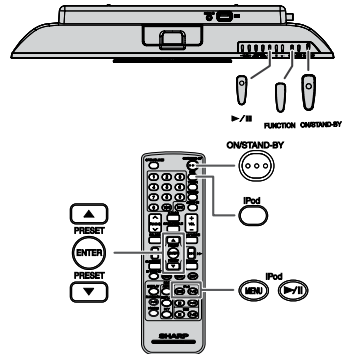

## ■ Naviguer les menus de l'iPod, l'iPhone ou l'iPad

- 1 Appuyer sur la touche MENU pour visualiser le menu sur l'appareil iPod, iPhone ou iPad. Appuyez de nouveau dessus pour revenir au menu précédent.
- 2 Utilisez la touche PRESET (▼ ou ▲) pour sélectionner un champ dans le menu et puis appuyez sur la touche ENTER.

### Remarque :

Lorsque vous naviguez dans les menus iPod, iPhone ou iPad avec la télécommande, n'utilisez aucun des boutons de l'iPod ou de l'iPhone. Le niveau de volume est ajusté en pressant les boutons VOLUME (+ ou -) de l'unité principale ou VOL +/- de la télécommande. L'ajustement du volume sur l'iPod, iPhone ou iPad ne produit aucun effet.

### Fonctionnement de l'iPod, iPhone et iPad :

Les opérations décrites ci-dessous dépendent de la génération d'iPod, iPhone et iPad utilisés.

### Système en fonctionnement :

Lorsque l'appareil principal est en marche, l'iPod, iPhone et iPad s'allumeront automatiquement lors de leur insertion dans la station d'accueil ou leur branchement à l'appareil.

### Arrêt du système (mise en veille) :

Lorsque l'appareil principal est passé en mode veille, l'iPod et l'iPhone placés dans la station d'accueil ou l'iPad branché passeront automatiquement en mode veille.

## Écoute de l'iPod, iPhone et iPad (suite)

### ■ Pour déconnecter l'iPod, iPhone ou iPad

Retirer tout simplement l'iPod ou l'iPhone du socle d'accueil ou le connecteur USB de l'iPad de la borne USB. Il n'y a aucun danger à le faire même pendant la lecture.

#### Attention :

- La touche d'arrêt (■) de l'appareil principal n'est pas valide lorsque la fonction iPod est activée.

### ■ Diverses fonctions iPod, iPhone et iPad

Fonction	Appareil principal	Télécommande		Fonctionnement
	Socle/USB	Socle	USB	
Lecture		iPod	USB	Appuyer pour passer en mode pause.
Pause				Presser en mode de lecture.
Plage haut/bas				Appuyer pour passer en mode lecture ou pause. Si on appuie sur la touche en mode pause, presser sur la touche  pour déclencher le morceau souhaité.
Avance rapide/inversion				Presser en mode de lecture et la maintenir enfoncée. Relâcher la touche pour reprendre la lecture.
Répétition	—	PLAY MODE		Appuyer pour basculer en mode de répétition.
Lecture aléatoire	—			Appuyer pour basculer en mode aléatoire.
Menu	—	iPod		Appuyez pour voir le menu iPod durant la fonction iPod.
Entrer	—			Appuyez pour confirmer la sélection.
Curseur haut/bas	—		PRESET	Appuyez pour sélectionner le menu iPod.

## Écoute de disques CD ou MP3/WMA

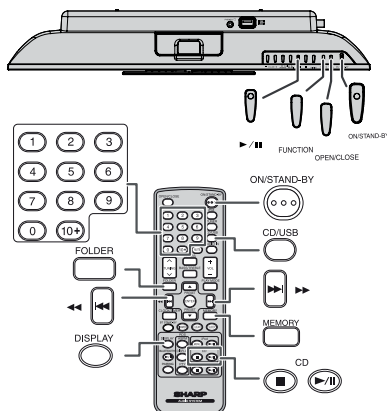

Ce système peut lire un disque CD standard, un disque CD-R/RW en format CD et un CD-R/RW avec un fichier MP3 ou WMA, mais ne peut pas enregistrer sur ces types de CD. Certains disques audio CD-R et CD-RW peuvent être illisibles à cause de l'état du disque ou du dispositif utilisé pour l'enregistrement.

#### MP3 :

**MP3 est un format de compression. Il s'agit de l'acronyme de MPEG Audio Layer 3. MP3 est un code audio qui permet de compresser des données audio de façon significative sans altérer la qualité sonore.**

- Ce système supporte les fichiers MPEG 1 Layer 3 et VBR.
- Pendant la lecture d'un fichier VBR, le compteur sur l'afficher peut différer du temps de lecture en cours.
- Le débit binaire supporté par MP3 est de 32 ~ 320 kbps.

#### WMA :

**Les fichiers WMA sont des fichiers Advanced System format qui comprennent des fichiers audio compressés à l'aide du codec Windows Media Audio. WMA est développé par Microsoft comme étant un fichier sonore compatible avec Windows Media Player.**

- Le voyant « MP3 » et « WMA » s'allumera après la lecture des informations sur un disque MP3 ou WMA.
- Le débit binaire supporté par WMA est de 64 ~ 160 kbps.

### ■ Lecture de disque

- 1 Appuyez sur la touche ON/STAND-BY pour allumer l'appareil.
- 2 Appuyer sur la touche CD/USB de la télécommande ou sur la touche FUNCTION à plusieurs reprises sur l'appareil principal pour sélectionner la fonction de CD.
- 3 Pressez le bouton OPEN/CLOSE pour ouvrir le compartiment de disque
- 4 Placez le disque dans le compartiment de disque, étiquette vers le haut.

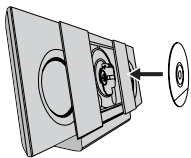

- Appuyez sur le bouton OPEN/CLOSE pour fermer le compartiment pour disque.
- Pour déclencher la lecture, appuyez sur la touche ►/II (CD ►/II). Après la lecture de la dernière plage, l'appareil s'arrête automatiquement.

### Arrêt de la lecture :

- Appuyer sur la touche ■ (CD ■).

### Attention :

- Ne placez pas deux disques dans un seul tiroir de disque.
- Ne pas utiliser de disques de formes spéciales (coeur, octogone, etc.). Ce dernier peut mal fonctionner.
- Ne poussez pas le compartiment de disque lorsqu'il est en mouvement.
- En cas de défaillance électrique lorsque le compartiment de disque est ouvert, attendez que le courant soit restauré.
- En cas de parasites sur télévision ou radio au cours de l'utilisation de CD, éloigner l'appareil du téléviseur ou du poste de radio.
- Assurez-vous de placer les disques de 8 cm au milieu du compartiment de disque.
- A cause de la structure des données sur le disque, la lecture d'un disque MP3/WMA prend plus longtemps qu'un disque normal (environ 20 à 90 secondes).

### Notes pour CD ou disque MP3/WMA :

- Les disques réinscriptibles multi sessions dont l'écriture est inachevée peuvent toujours être lus.

## Diverses fonctions de disque

Fonction	Appareil principal	Télécommande	Fonctionnement
<b>Lecture</b> ▶		CD	Presser en mode d'arrêt.
<b>Pause</b> ■		CD	Presser en mode de lecture. Appuyer sur la touche ►/II pour reprendre la lecture depuis le point d'arrêt.
<b>Arrêt</b> ■		CD	Presser en mode de lecture.
<b>Plage haut/bas</b>		CD	Appuyer pour passer en mode lecture ou arrêt. Si on appuie sur la touche en mode pause, presser sur la touche ►/II pour déclencher le morceau souhaité.
<b>Avance rapide / retour</b>		CD	Presser en mode de lecture et la maintenir enfoncée. Relâcher la touche pour reprendre la lecture.

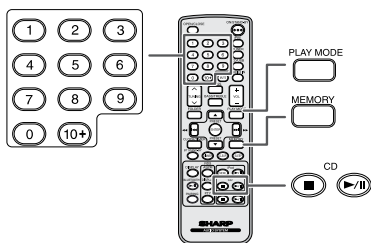

## Recherche directe de morceaux

En utilisant les touches numériques, les plages désirées sur le disque en cours peuvent être lues.

### Utilisez les touches numériques de la télécommande pour sélectionner la piste désirée.

- Les touches numériques permettent de sélectionner jusqu'à un numéro 9.
- Pour sélectionner les pistes numérotées 10 ou plus, utiliser la touche « +10 ».

#### A. Par exemple, pour choisir 13

- Appuyez une fois sur la touche « +10 ».
- Appuyez sur la touche « 1 ».
- Appuyez sur la touche « 3 ».

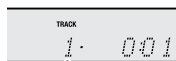

Numéro de la piste choisie

#### B. Par exemple, pour choisir 130

- Appuyez deux fois sur la touche « +10 ».
- Appuyez sur la touche « 1 ».
- Appuyez sur la touche « 3 ».
- Appuyez sur la touche « 0 ».

### Remarques :

- Il est impossible de sélectionner un numéro de morceau supérieur au nombre de pistes sur le CD.
- En lecture aléatoire, la recherche directe est impossible.

## Lecture répétée

En lecture répétée, l'appareil peut relire en boucle une piste, toutes les pistes ou une séquence programmée.

### Pour lire une piste en boucle :

Pressez plusieurs fois la touche PLAY MODE jusqu'à ce qu'apparaisse « Repeat One ». Appuyez sur la touche ►/II (CD ►/II).

### Pour lire tous les pistes en boucle :

Pressez plusieurs fois la touche PLAY MODE jusqu'à ce qu'apparaisse « Repeat All ». Appuyez sur la touche ►/II (CD ►/II).

### Pour répéter des morceaux souhaités :

Suivre les étapes 1 - 5 dans le chapitre « Lecture des morceaux programmés » sur la page 14, puis appuyer sur la touche PLAY MODE à plusieurs reprises jusqu'à ce que « Repeat All » s'affiche.

### Pour répéter un dossier :

Avec le mode fichier activé (MP3/WMA), pressez plusieurs fois la touche PLAY MODE jusqu'à ce que Fichier Répété ("Repeat Folder") s'affiche. Pressez la touche ►/II (CD ►/II).

### Pour arrêter la lecture répétée :

Pressez plusieurs fois la touche PLAY MODE ce qu'apparaisse « Normal » et que disparaisse « ↵ ».



### Attention :

Après avoir effectué une lecture répétée, veiller à appuyer sur la touche ■ (CD ■). Sinon, le disque sera lu continuellement.

## Lecture avancée de disques MP3/WMA ou CD (suite)

### ■ Lecture aléatoire

Les plages du disque peuvent être lues automatiquement dans un ordre aléatoire.

#### Pour lire tous les morceaux de manière aléatoire :

Pressez et laissez appuyé le bouton PLAY MODE de la télécommande jusqu'à ce que "Random" s'affiche. Pressez le bouton ►/II (CD ►/II).

#### Pour annuler la lecture aléatoire :

Appuyer de nouveau sur la touche PLAY MODE. Le voyant « RDM » disparaîtra.



#### Remarques :

- Si l'on appuie sur la touche ►► pendant la lecture au hasard, il est possible d'aller à la plage suivante dans la sélection de la lecture au hasard. D'autre part, la touche ◀◀ ne permet pas de revenir à la plage précédente. Le début de la plage en cours de lecture sera localisé.
- Lors de la lecture aléatoire, l'appareil sélectionne et joue des pistes au hasard. (Il est impossible de spécifier un ordre.)

### ■ Lecture des morceaux programmés (CD)

Il est possible de sélectionner jusqu'à 32 morceaux dans la liste de lecture.

- 1 En mode d'arrêt, appuyez sur la touche MÉMOIRE (MEMORY) de la télécommande pour passer en mode de sauvegarde de programme.



- 2 Pressez la touche ◀◀ ou ►► sur la télécommande pour sélectionner la piste désirée.

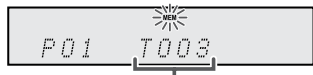

Numéro de la piste choisie

- 3 Appuyez sur la touche MEMORY pour stocker le numéro de morceau.
- 4 Renouveler les étapes 2 - 3 pour d'autres morceaux. 32 plages au total sont programmables. Pour vérifier les plages programmées, appuyer à plusieurs reprises sur la touche MEMORY. En cas d'erreur, les plages programmées peuvent être effacées en appuyant sur la touche CLEAR.
- 5 Pour déclencher la lecture, appuyer sur la touche ►/II (CD ►/II).

### ■ Lecture des morceaux programmés (MP3/WMA)

- 1 En mode d'arrêt, appuyer sur la touche MEMORY pour entrer en mode d'enregistrement de programme.



- 2 Appuyer sur la touche PRESET (▼ ou ▲) de la télécommande pour sélectionner le dossier souhaité.



Appuyer ensuite sur la touche ◀◀ ou ►► de la télécommande pour sélectionner la plage souhaitée.



- 3 Appuyer sur la touche MEMORY pour stocker le numéro du dossier et de la plage.
- 4 Répéter les étapes 2 - 3 pour programmer d'autres dossiers/plages. 32 plages au total sont programmables.
- 5 Pour déclencher la lecture, appuyer sur la touche ►/II (CD ►/II).

#### Pour annuler la lecture des morceaux programmés :

En mode d'arrêt programmé, appuyer sur la touche ■ (CD ■). L'indication « Memory Clear » apparaît sur l'écran et tous les contenus programmés sont effacés.

#### Ajout de morceaux à la liste de lecture :

Si un programme a été précédemment mémorisé, le voyant « MEM » s'affiche. Appuyer sur la touche MEMORY. Suivre les étapes 2 - 3 pour ajouter des morceaux.

#### Remarques :

- Quand le compartiment pour disque est ouvert, le programme est automatiquement annulé.
- La liste de lecture est gardée en mémoire lorsque l'appareil est mis en veille, via la touche ON/STAND-BY, ou lorsque l'utilisateur change de fonction.
- En mode liste de lecture, la lecture aléatoire est impossible.

# Mode dossier MP3/WMA (seulement pour des fichiers MP3/WMA)

## Pour lire un fichier MP3/WMA (Windows Media Audio)

Il y a de nombreux sites de musique sur l'Internet d'où on peut télécharger des fichiers musicaux MP3/WMA (Windows Media Audio). Suivre les instructions de ces sites pour télécharger ce type de fichiers. Il est alors possible de lire ces fichiers musicaux téléchargés en les gravant sur un disque CD-R/RW.

- Les chansons/fichiers téléchargés sont pour usage personnel seulement. Toute autre utilisation d'une chanson sans la permission du propriétaire est illégale.

### ■ Sur l'ordre de lecture des dossiers

Si des fichiers MP3/WMA sont présents dans plusieurs dossiers, un nombre sera automatiquement attribué à chaque dossier.

On peut sélectionner les dossiers à l'aide de la touche FOLDER sur la télécommande. Si le dossier sélectionné contient des formats de fichier qui ne sont pas supportés, le dossier est sauté et le dossier suivant est sélectionné.

Exemple : Attribution des nombres de dossier si des fichiers MP3/WMA sont présents, tel que dans la figure ci-dessous.

- 1 Le dossier ROOT est programmé comme dossier 1.
- 2 Quant aux dossiers dans le dossier ROOT (Dossiers A et B), celui qui est enregistré le premier sur le disque sera programmé comme dossier 2 et 6.
- 3 Pour ce qui est des dossiers dans le Dossier A (Dossiers C et D), celui qui est enregistré le premier sur le disque sera programmé comme dossier 3 et 4.
- 4 Le Dossier E dans le dossier D sera programmé comme Dossier 5.

- L'information relative à l'ordre des dossiers et des fichiers écrits sur le disque dépend du logiciel d'écriture. Il est possible que l'appareil ne lise pas les fichiers selon l'ordre prévu.
- Sur un CD MP3/WMA, 999 dossiers et fichiers, y compris les dossiers ne contenant pas de fichiers lisibles, peuvent être lus.

L'activation/désactivation du mode dossier peut s'effectuer via la touche FOLDER de la télécommande. Les fichiers qui sont lus avec mode dossier activé diffèrent de ceux lus avec mode dossier désactivé.

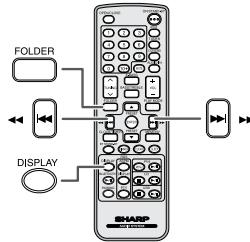
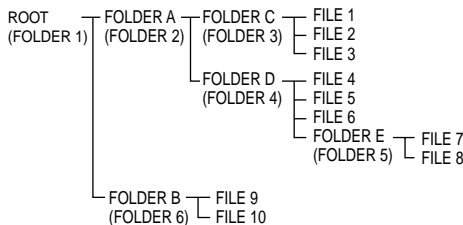

### ■ Procédure de lecture de disques MP3/WMA avec le mode dossier activé

Pour lire des CD-R/RW.

- 1 Appuyer sur la touche CD/USB de la télécommande et charge un disque MP3/WMA. Appuyer sur la touche FOLDER et les données du disque s'afficheront.

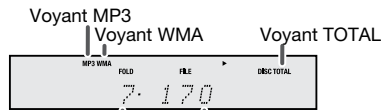

Nombre total de dossier    Nombre total de fichiers

- 2 Appuyez sur la touche PRESET (▼ ou ▲) pour sélectionner le dossier désiré. (Mode dossier activé)

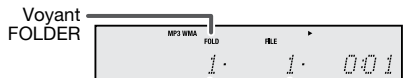

Nombre de FOLDER    Premier numéro de plage dans le dossier

- 3 Sélectionner le fichier à lire en appuyant sur la touche ◀◀ ou ▶▶.
- 4 Appuyer sur la touche ▶/II (CD ▶/II). La lecture commence et le nom du fichier s'affiche.

- Les noms du Titre, de l'artiste et de l'album s'affichent s'ils sont enregistrés sur le disque.
- Si la lecture s'effectue avec le mode dossier activé, appuyer sur la touche PRESET (▼ ou ▲) pour sélectionner le dossier même s'il est en mode lecture/pause. Le mode lecture/pause sera conservé pour la 1ère plage du dossier sélectionné.
- Les informations affichées peuvent être changées en appuyant sur la touche DISPLAY.

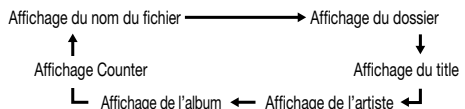

### Remarque :

Si « Not support » s'affiche, cela signifie qu'on a sélectionné « Copyright protected WMA file » (fichier WMA protégé par copyright) ou « Not supported playback file » (le fichier à lire n'est pas supporté).



# Lecture de dispositif de stockage USB / de lecteur MP3

## Remarques :

1. Enlevez le cache de la prise USB avant utilisation. Gardez-le hors de la portée des enfants pour empêcher tout risque d'ingestion.
2. Remplacez le cache sur la prise USB si elle n'est pas utilisée pendant un long moment pour empêcher la rouille ou le dépôt de poussière.

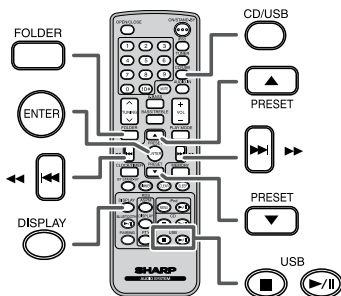
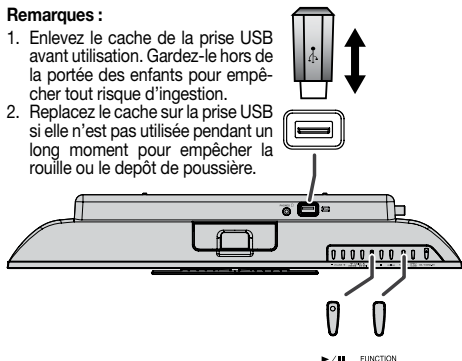

## Remarque :

Ce produit n'est pas compatible avec les systèmes de fichier MTP et AAC provenant d'un dispositif de stockage de masse USB ou d'un lecteur MP3.

## ■ Lecture à partir d'un dispositif USB/MP3 avec le mode dossier désactivé

- 1 Appuyer sur la touche CD/USB de la télécommande ou sur la touche FUNCTION à plusieurs reprises sur l'appareil principal pour sélectionner la fonction de USB. Brancher à l'appareil le dispositif Mémoire USB ayant les fichiers MP3/WMA. Après le branchement, les informations du dispositif s'affichent.
- 2 Sélectionner le fichier à lire en appuyant sur la touche ◀◀ ou ▶▶.
- 3 Appuyer sur la touche ▶/|| (USB ▶/||). La lecture commence et le nom du fichier s'affiche.
  - Le titre, le nom de l'artiste et de l'album s'affichent s'ils sont enregistrés dans le dispositif de mémoire USB.
  - Les informations affichées peuvent être changées en appuyant sur la touche DISPLAY.

## Remarque :

Pour mettre en pause la lecture : Appuyer sur la touche ▶/|| (USB ▶/||).

## ■ Lire à partir d'un dispositif USB/MP3 avec le mode dossier activé

- 1 Appuyer sur la touche USB de la télécommande ou sur la touche FUNCTION à plusieurs reprises sur l'appareil principal pour sélectionner la fonction de USB. Brancher à l'appareil le dispositif Mémoire USB ayant les fichiers MP3/WMA. Après le branchement, les informations du dispositif s'affichent.
- 2 Appuyer sur la touche FOLDER et puis sur la touche PRESET (▼ ou ▲) pour sélectionner le dossier désiré. Pour commencer la lecture avec le mode dossier activé, passer à la 4 étape. Pour changer le dossier lu, appuyer sur la touche PRESET (▼ ou ▲) pour sélectionner un autre dossier.
- 3 Sélectionner le fichier à lire en appuyant sur la touche ◀◀ ou ▶▶.
- 4 Appuyer sur la touche ▶/|| (USB ▶/||). La lecture commence et le nom du fichier s'affiche.
  - Le titre, le nom de l'artiste et de l'album s'affichent s'ils sont enregistrés dans le dispositif de mémoire USB.
  - Les informations affichées peuvent être changées en appuyant sur la touche DISPLAY.

## ■ Pour retirer un dispositif de stockage USB

- 1 Appuyer sur la touche ■ (USB ■) pour arrêter la lecture.
- 2 Débrancher le dispositif de mémoire USB de la borne USB.

## Remarques :

- SHARP ne saurait être tenu responsable des pertes de données occasionnées lorsque le dispositif de mémoire USB est branché au système audio.
- Les fichiers compressés au format MP3 et/ou WMA peuvent être lus une fois raccordés à la borne USB.
- Ce format USB supporte le FAT 16 ou le FAT 32.
- SHARP ne garantit pas le fonctionnement de tous les dispositifs de mémoire USB avec ce système audio.
- Il est déconseillé d'utiliser un câble USB pour raccorder un dispositif de mémoire USB à ce système audio. L'utilisation d'un câble USB affecterait les performances du système audio. L'iPod, l'iPhone ou l'iPad n'est pas enclen à cette condition.
- Ce dispositif USB ne peut pas fonctionner via un hub USB.
- Le port USB de cet appareil n'est pas conçu pour être raccordé à un ordinateur, mais pour transférer de la musique depuis un dispositif de stockage USB.
- Un disque dur externe ne peut pas être lu via le port USB.
- Si les données contenues dans le dispositif de mémoire USB sont volumineuses, la lecture peut prendre plus de temps.
- Ce produit peut lire les fichiers WMA et MP3. Il détectera automatiquement le type de fichier en cours de lecture. En cas de fichier illisible, « Not Support » est indiqué et le fichier est automatiquement ignoré. Cela peut prendre quelques secondes. Si des indications anormales apparaissent sur l'afficheur à cause d'un fichier non spécifié, éteindre l'appareil et le rallumer.
- Ce produit est compatibles avec les dispositifs de stockage USB et lecteurs MP3. Toutefois, certaines irrégularités peuvent se produire avec certains dispositifs, pour diverses raisons. Dans ce cas, éteignez l'appareil et rallumez-le.
- Le lecteur MP3 ne se chargera pas en fonction CD.



Les fonctions suivantes sont les mêmes que pour les CD :

	Page
Recherche directe de morceaux.....	13
Lecture répétée .....	13
Lecture aléatoire .....	14
Lecture des morceaux programmés (MP3/WMA)....	14

### Remarque :

Si le dispositif de mémoire USB n'est pas connecté, « USB No Media » s'affichera sur l'écran.

### Remarques :

- Le seul format supporté par cet appareil est « MPEG-1 Audio Layer 3 ». (La fréquence d'échantillonnage est 32, 44,1, 48 kHz)
- L'ordre de lecture des fichiers MP3 peut varier en fonction du logiciel d'écriture utilisé lors du téléchargement des fichiers.
- Les débits supportés par le format MP3 sont 32-320 kbps et 64-160 kbps pour le WMA.
- Veuillez ajouter l'extension « .MP3 » ou « .WMA » pour les fichiers MP3/WMA. Les fichiers ne peuvent pas être sans extension MP3/WMA.
- Les listes de lecture ne sont pas supportées par cet appareil.
- Le nombre maximum de caractères du nom d'un dossier ou d'un fichier pouvant être affiché par cet appareil est 32.
- Le nombre maximal total de fichiers MP3/WMA est de 65025.
- Le nombre total de dossiers lus est de 999 y compris le dossier avec les fichiers non du lecteur. Toutefois, l'affichage n'affiche que le dossier avec les fichiers MP3.
- Il est possible que la durée de lecture ne soit pas affichée correctement lors de la lecture d'un fichier à débit variable.
- Les informations d'ID3TAG supportées sont uniquement TITLE, ARTIST et ALBUM. Il est possible d'afficher le nom du titre, le nom de l'artiste et le nom de l'album en appuyant sur la touche DISPLAY pendant la lecture du fichier ou en mode pause.
- La fonction méta repère WMA est compatible avec les noms de titre, d'artiste et de l'album enregistrés dans les fichiers WMA. Les fichiers WMA protégés par copyright ne peuvent pas être lus.

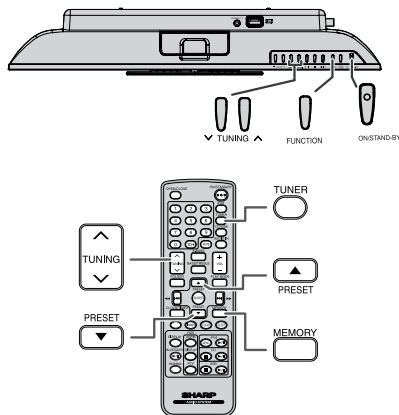

### ■ Synchronisation

- 1 Appuyez sur la touche ON/STAND-BY pour allumer l'appareil.
  - 2 Pressez le bouton FUNCTION de l'unité principale ou le bouton TUNER de la télécommande de manière répétée pour sélectionner FM Stéréo, FM Mono ou AM.
  - 3 Appuyez sur la touche TUNING (∨ ou ∧) de l'appareil principal ou de la télécommande pour faire l'accord sur la station souhaitée.
- **Synchronisation manuelle :**  
Appuyez plusieurs fois sur la touche TUNING (∨ ou ∧) pour syntoniser la station désirée.
  - **Synchronisation automatique :**  
Si on presse la touche TUNING (∨ ou ∧) plus de 0,5 seconde, le tuner part en recherche et se cale sur la première station qu'il capte.

### Remarques :

- La recherche automatique peut s'arrêter automatiquement en cas d'interférences radio importantes.
- La synchronisation automatique sautera les stations à faible puissance.
- Pour arrêter la syntonisation automatique, réappuyez sur la touche TUNING (∨ ou ∧).
- Lorsque le tuner capte une station RDS (Radio Data System), la fréquence en est affichée, puis le voyant RDS s'allume. Le nom de la station apparaît ensuite.
- L'accord automatique s'achève complètement pour la mémorisation automatique (ASPM) de stations RDS (voir page 19).

### Pour recevoir une transmission FM stéréo :

- Appuyez sur la touche TUNER pour sélectionner le mode stéréo, et l'indicateur « ST » s'affiche. « ►◄ » et « ◀ » apparaît lorsque l'émission FM captée est en stéréo.
- Si la réception FM n'est pas bonne, appuyez sur la touche TUNER pour éteindre le voyant « ST ». La réception passe en mono, mais le son devient plus clair.

## Écoute de la radio (suite)

### Mise en mémoire d'une station

Il est possible de stocker 40 stations en AM et FM et de les rappeler par la simple pression d'une touche. (Accord de présélection)

- 1 Suivez les étapes 2 - 3 de "Synchronisation".
- 2 Appuyez sur la touche MEMORY.



- 3 Avant 30 secondes, appuyer sur la touche PRESET (▼ ou ▲) pour sélectionner le numéro de présélection. Stocker des stations en mémoire dans l'ordre à partir du canal de présélection 1.
- 4 Avant 30 secondes, appuyer sur la touche MEMORY pour mettre la station en mémoire. Si les voyants « MEM » et le numéro de préréglage disparaissent avant la mémorisation de la station, répéter l'opération à partir de l'étape 2.
- 5 Répétez les étapes 1 à 4 pour les autres stations, ou pour changer la station mémorisée. Lorsque une nouvelle station est stockée en mémoire, la station précédemment stockée dans ce canal est supprimée.

#### Remarque :

La fonction de protection conserve les stations en mémoire pendant plusieurs heures même s'il se produit une panne de courant ou un débranchement de l'appareil.

### Rappel d'une station mémorisée

Sélectionner la station souhaitée en appuyant sur la touche PRESET (▼ ou ▲).

### Pour balayer les stations préréglées

On peut balayer les stations mises en mémoire automatiquement. (Balayage dans la mémoire de présélection)

- 1 Pressez et laissez appuyé la touche PRESET (▼ ou ▲). Les numéros de présélection se mettent à clignoter et l'appareil se cale sur chaque station pendant 5 secondes.
- 2 Réappuyez sur la touche PRESET (▼ ou ▲) lorsque la station souhaitée est localisée.

### Pour effacer toute la mémoire

- 1 Appuyez sur la touche ON/STAND-BY pour allumer l'appareil.
- 2 Pressez plusieurs fois la touche FUNCTION de l'appareil principal ou la touche TUNER de la télécommande pour sélectionner la fonction tuner.
- 3 En mode Tuner, pressez et laissez appuyé la touche CLEAR (de la télécommande) jusqu'à ce que "Tuner Clear" s'affiche.

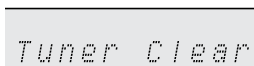

## Utilisation du système RDS (Radio Data System)

RDS est un service de radiodiffusion qu'offrent de plus en plus de stations FM. Elles peuvent diffuser leurs programmes avec signaux supplémentaires tels que leur nom de station. Sont envoyés le nom de la station et les informations concernant le type de programme, tel que sport, musique, etc.

Lorsque l'appareil capte une station RDS, les lettres « RDS » et le nom de station s'inscrivent sur l'afficheur. « TP » (programme routier) s'affiche lorsque l'émission captée porte des informations routières et « TA » (annonce routière) apparaît lorsque l'information routière est en cours de diffusion. « PTYI » (Voyant PTY dynamique) apparaît pendant la réception d'une station PTY dynamique.



On peut commander le RDS seulement à l'aide des touches de la télécommande.

### Informations données par RDS

Chaque fois que la touche RDS DISPLAY est pressée, l'affichage change comme suit :

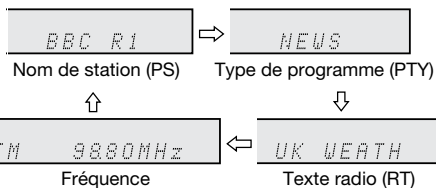
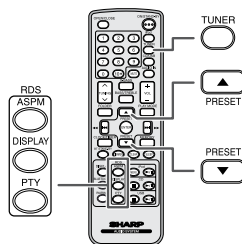

Lorsqu'il s'agit d'une station non-RDS ou d'une station RDS portant de faibles signaux, l'affichage change comme suit :

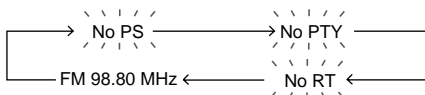

# Utilisation du système RDS (Radio Data System) (suite)

## ■ Mémorisation automatique de stations (ASPM)

En mode ASPM, le tuner recherche automatiquement de nouvelles stations RDS. Jusqu'à 40 stations programmables.

S'il y a des stations déjà mises en mémoire, le nombre de stations mémorisables est réduit d'autant.

- 1 Appuyez sur la touche TUNER de la télécommande ou sur la touche FUNCTION à plusieurs reprises sur l'appareil principal pour sélectionner la fonction de TUNER.
- 2 Appuyer sur la touche RDS ASPM de la télécommande et la maintenir enfoncée.
  - 1 Le voyant « ASPM » clignote pendant environ 4 secondes, et le balayage démarre (87,50 - 108,00 MHz).

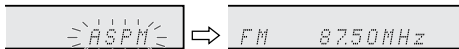

- 2 Lorsqu'une station RDS est détectée, « RDS » s'affiche un instant et la station est mise en mémoire.



- 3 Une fois le balayage terminé, le nombre de stations mémorisées s'affiche pendant 4 secondes, puis « END » apparaît pendant 4 secondes.



### Pour interrompre l'opération ASPM en cours :

Appuyer sur la touche RDS ASPM pendant le balayage des stations.

Les stations préalablement mises en mémoire restent inchangées.

### Remarques :

- Si une station diffuse sur deux fréquences différentes, la plus forte sera mise en mémoire.
- L'appareil ignore une station utilisant la même fréquence que celle de la station déjà mise en mémoire.
- S'il y a 40 stations déjà stockées en mémoire, la recherche sera annulée. Pour refaire l'opération ASPM, effacer des stations.
- Si aucune stations n'est mise en mémoire, l'appareil affiche « END » pendant quelques instants.
- Si des signaux RDS sont faibles, le nom de station peut ne pas être mémorisé.
- Il est possible de stocker une station dans deux canaux différents.
- Selon la région ou l'époque de l'année, les noms de stations peuvent changer.

## ■ Notes pour le fonctionnement RDS

### Il ne s'agit pas d'un mauvais fonctionnement même si l'un des cas suivants se présente :

- L'appareil affiche alternativement « PS », « No PS » et un nom de station.
- Lorsqu'il s'agit d'une station ne diffusant pas correctement ou d'une station en cours d'essai, la fonction RDS ne fonctionne pas de façon souhaitée.
- S'il s'agit d'une station RDS portant de faibles signaux, l'appareil n'arrive pas à afficher le nom de la station.
- « No PS », « No PTY » ou « No RT » clignote environ 5 secondes et la fréquence s'affiche.

### Notes pour le texte radio :

- Les 14 premiers caractères de texte radio restent affichés pendant 4 secondes, puis ils se déplacent sur l'afficheur.
- Si on capte une station RDS n'émettant pas de texte radio, l'appareil affiche « No RT » au passage en position de texte radio.
- L'appareil affiche « RT » pendant la réception de texte radio ou chaque fois que le texte change.

## ■ Pour rappeler une station en mémoire

### Pour écouter une station souhaitée en spécifiant le type de programme (recherche PTY):

On peut rechercher une des stations mises en mémoire en désignant le type de programme (actualités, sports, informations routières, etc. ... voir page 20).

- 1 Appuyez sur la touche TUNER de la télécommande ou sur la touche FUNCTION à plusieurs reprises sur l'appareil principal pour sélectionner la fonction de TUNER.
- 2 Appuyer sur la touche RDS PTY sur la télécommande.



« SELECT » et « PTY TI » apparaîtront en alternance pendant environ 6 secondes.

- 3 Avant 6 secondes, appuyer sur la touche TUNING (v ou ^) pour sélectionner le type de programme.

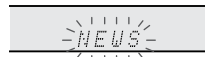

À chaque pression sur la touche, le type de programme s'affiche.

- 4 Pendant le clignotement du type de programme (c.-à-d. avant 6 secondes), appuyer sur la touche RDS PTY.

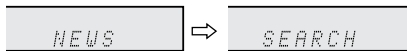

Le type de programme sélectionné reste éclairé pendant 2 secondes, puis « SEARCH » apparaît et l'opération de recherche démarre.

### Remarques :

- Si l'affichage arrête de clignoter, renouveler l'opération depuis l'étape 2. Lorsque l'appareil trouve le type de programme souhaité, le numéro du canal correspondant s'allume pour 8 secondes et le nom de station reste allumé ensuite.
- Pour écouter le même type de programme d'une autre station, appuyer sur la touche RDS PTY avant que le numéro de canal (ou le nom de station) ne cesse de clignoter. L'appareil recherche alors une autre station.
- Si aucune station n'est trouvée, « Not Found » apparaît pendant 4 secondes.

### Si on choisit le programme d'informations routières :

Si on désigne le programme routier (TP) à l'étape 3, « TP » apparaît.

(Cela ne signifie pas que les informations routières sont en cours de diffusion.)

Si les informations routières sont en cours de diffusion, « TA » apparaît.

## Utilisation du système RDS (Radio Data System) (suite)

### Codes PTY (type de programme), TP (information routière) et TA (annonce routière)

On peut rechercher et recevoir les signaux PTY, TP et TA suivants.

<b>NEWS</b>	Programme d'informations, dépêches, événements, reportages et actualités.
<b>AFFAIRS</b>	Programmes approfondis sur actualités, généralement avec une présentation ou conception différente, y compris un débat ou une analyse.
<b>INFO</b>	Programme pour conseils dans un sens très large.
<b>SPORT</b>	Programme sur les sports.
<b>EDUCATE</b>	Programme éducatif, fondamental.
<b>DRAMA</b>	Feuilletons.
<b>CULTURE</b>	Programmes de la culture nationale ou régionale, comprenant les langues, le théâtre, etc.
<b>SCIENCE</b>	Programmes sur la science naturelle et la technologie.
<b>VARIED</b>	Programmes de conversation de type divertissement, non classables dans d'autres catégories. Par exemple, jeux, interview, etc.
<b>POP M</b>	Programmes musicaux, variétés, hit-parade, etc.
<b>ROCK M</b>	Musiques modernes contemporaines, écrites et jouées par de jeunes musiciens.
<b>EASY M</b>	Musique contemporaine de type « écoute facile », opposée à pop, rock, classique. La musique de cette catégorie est souvent vocale et de courte durée.
<b>LIGHT M</b>	Musique classique générale, non spécialisée. Instrumentale, vocale ou chœur.
<b>CLASSICS</b>	Musique orchestrale, symphonies, musique de chambre, opéra, etc.
<b>OTHER M</b>	Musique non classable comme Rhythm & Blues, Reggae, etc. Particulièrement utilisés pour la musique spécialisée, comme le Rhythm & Blues ou le Reggae.
<b>WEATHER</b>	Programme météo.
<b>FINANCE</b>	Commerce, marketing, stocks, etc.
<b>CHILDREN</b>	Programmes visés aux jeunes, divertissement, renseignements utiles.
<b>SOCIAL</b>	Programmes sur les personnages et les choses, y compris la sociologie, l'histoire, la géographie, la psychologie et la société.
<b>RELIGION</b>	Programmes relatifs aux religions. Foi, Dieu, dieux, l'existence et l'éthique.
<b>PHONE IN</b>	Programmes ouverts au public. Entretien par téléphone ou au forum.
<b>TRAVEL</b>	Programmes sur tous les types de voyages : proximité, lointain, forfait, astuce, etc. Non pour les informations routières (travaux, délai, etc.) affectant un voyage immédiat qui utilise TP/TA.

<b>LEISURE</b>	Programmes concernant les loisirs auxquels les auditeurs peuvent participer. Jardinage, pêche, antiquités, cuisine, vins, etc.
<b>JAZZ</b>	Musique polyphonique et syncopée, caractérisée par improvisation.
<b>COUNTRY</b>	Musique populaire issue de la tradition musicale dans le sud des États-Unis. Caractérisée par une mélodie directe et une façon narrative.
<b>NATION M</b>	Musique populaire du monde en version originale et non en anglais.
<b>OLDIES</b>	Musique populaire, vieux succès.
<b>FOLK M</b>	Musique qui a l'origine de la culture musicale d'un pays particulier, souvent accompagnée d'instruments acoustiques. Les paroles peuvent être basées sur une affaire historique ou le peuple.
<b>DOCUMENT</b>	Programme documentaire, présenté dans un style d'enquête.
<b>TEST</b>	Émission pour l'essai d'un émetteur ou d'un récepteur d'urgence.
<b>ALARM</b>	Annonce urgente, dans un cas exceptionnel, qui avertit d'un danger à venir.
<b>NONE</b>	Pas de type de programme (réception seulement).
<b>TP</b>	Indique qu'il s'agit d'une station émettant des informations routières.
<b>TA</b>	Informations routières en cours de diffusion.

## Opérations programmées et mise en arrêt différée (Seulement par télécommande)

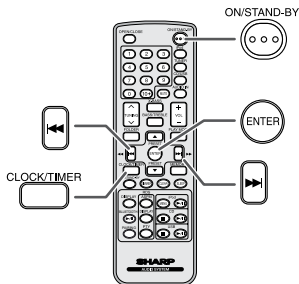

### Lecture programmée :

L'appareil s'allume et lance la lecture de la source (CD, TUNER, USB, iPod, AUDIO IN) désirée à une heure prédéfinie. Cet appareil dispose de 2 types de minuteries : ONCE TIMER et DAILY TIMER.

#### Programmation unique (voyant "Ⓞ"):

La programmation unique se déroule une seule fois à l'heure programmée.

#### Programmation quotidienne (voyant "DAILY"):

La programmation quotidienne se déroule tous les jours à la même heure. Par exemple, régler la minuterie pour se réveiller chaque matin.

#### Programmations unique et quotidienne à la fois :

Par exemple, utiliser la programmation unique pour écouter une émission de radio et la programmation quotidienne comme réveil.

- 1 Effectuer la programmation quotidienne.
- 2 Effectuer la programmation unique.

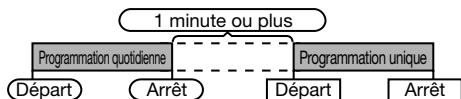

### ■ Lecture programmée

#### Avant de régler la minuterie :

- Vérifier que l'horloge est à l'heure (voir page 7). Si l'horloge n'est pas à l'heure, on ne peut pas programmer une opération.
- Pour la lecture programmée : Connecter un dispositif USB ou charger les disques ou installer l'iPod à lire.



- 1 Appuyez sur la touche ON/STAND-BY pour allumer l'appareil.
- 2 Maintenir la touche CLOCK/TIMER enfoncée.
- 3 Avant 10 secondes, appuyer sur la touche ◀◀ ou ▶▶ pour sélectionner « Once » ou « Daily » et presser sur la touche ENTER.
- 4 Avant 10 secondes, appuyer sur la touche ◀◀ ou ▶▶ pour sélectionner « Timer Set » et presser sur la touche ENTER.
- 5 Pour sélectionner une source pour la lecture programmée (CD, TUNER, USB, iPod, AUDIO IN), appuyer sur la touche ◀◀ ou ▶▶. Appuyer sur la touche ENTER. S'il s'agit du tuner, sélectionner une station en agissant sur la touche ◀◀ ou ▶▶ et appuyer sur la touche ENTER. Si aucune station n'a été programmée, « No Preset » s'affiche et la programmation s'annule.
- 6 Pour régler les jour, appuyer sur la touche ◀◀ ou ▶▶ puis appuyer sur la touche ENTER.
- 7 Appuyer sur la touche ENTER pour régler l'heure. Appuyer sur la touche ◀◀ ou ▶▶ puis appuyer sur la touche ENTER.

- 8 Pour régler les minutes, appuyer sur la touche ◀◀ ou ▶▶ et appuyer sur la touche ENTER.
- 9 Programmer l'heure d'arrêt comme décrit dans les étapes 7 et 8.
- 10 Ajustez le volume via les touches VOLUME (+ ou -) de l'unité principale ou VOL +/- de la télécommande, puis pressez la touche ENTER. N'augmentez pas trop le volume.
- 11 Appuyer sur la touche ON/STAND-BY pour passer en veille. Le voyant « TIMER » s'allume, indiquant que l'appareil est prêt à la lecture programmée.

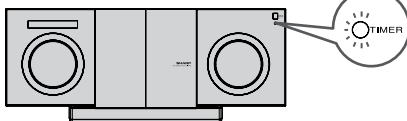

- 12 Lorsque le temps préréglé est atteint, la lecture démarre. Le volume augmente graduellement jusqu'au volume préréglé. L'indicateur de minuterie clignote durant la lecture programmée. Lorsque le temps d'arrêt de minuterie est atteint, le système passe en mode de veille automatiquement.

#### Programmation unique :

L'opération programmée s'annule.

#### Programmation quotidienne :

La minuterie fonctionne à la même heure chaque jour sélectionné. Il continuera jusqu'à ce que le paramétrage quotidien soit annulé. Annuler celle-ci si elle n'est plus nécessaire.

#### Remarques :

- Pour effectuer une lecture programmée avec un élément raccordé à la borne USB ou à la prise AUDIO IN, sélectionner « USB » ou « AUDIO IN » à l'étape 5.
- L'appareil entre automatiquement en mode de veille. Toutefois, l'unité connectée ne se met pas sous/hors tension. Pour arrêter la lecture programmée, suivre les étapes « Effacer le réglage de l'alarme » décrites dans cette page.

#### Vérification du réglage de l'alarme :

- 1 Allumer le système et maintenir la touche CLOCK/TIMER enfoncée.
- 2 Avant 10 secondes, appuyer sur la touche ◀◀ ou ▶▶ pour sélectionner « Once » ou « Daily » et presser sur la touche ENTER.
- 3 Avant 10 secondes, appuyer sur la touche ◀◀ ou ▶▶ pour sélectionner « Timer Call » et presser sur la touche ENTER.

#### Effacer le réglage de l'alarme :

- 1 Allumer le système et maintenir la touche CLOCK/TIMER enfoncée.
- 2 Avant 10 secondes, appuyer sur la touche ◀◀ ou ▶▶ pour sélectionner « Once » ou « Daily » et presser sur la touche ENTER.
- 3 Avant 10 secondes, appuyer sur la touche ◀◀ ou ▶▶ pour sélectionner « Timer Off » et presser sur la touche ENTER. L'opération programmée s'annule (le contenu de la programmation restera valable).

#### Réutilisation de l'opération programmée en mémoire :

Le paramétrage du programmeur sera mémorisé une fois entré. Pour réutiliser le même paramétrage, faites les opérations suivantes.

- 1 Allumer le système et maintenir la touche CLOCK/TIMER enfoncée.
- 2 Avant 10 secondes, appuyer sur la touche ◀◀ ou ▶▶ pour sélectionner « Once » ou « Daily » et presser sur la touche ENTER.
- 3 Avant 10 secondes, appuyer sur la touche ◀◀ ou ▶▶ pour sélectionner « Timer On » et presser sur la touche ENTER.
- 4 Appuyez sur la touche ON/STAND-BY pour mettre l'appareil en veille.

## Opérations programmées et mise en arrêt différée (Seulement par télécommande) (suite)

### Mise en arrêt différée

La radio, le disque compact, l'iPod, le dispositif USB et l'entrée audio peuvent tous être mis hors tension automatiquement.

- 1 Allumer la source souhaitée.
- 2 Appuyer sur la touche SLEEP.
- 3 Avant 5 secondes, appuyer sur les touches numériques pour programmer l'heure. (1 minute ~ 99 minutes)
- 4 « SLEEP » apparaît.
- 5 Le temps préréglé écoulé, l'appareil entrera automatiquement en attente. Le niveau sonore baisse dans la dernière minute de la lecture programmée.

#### Pour vérifier la durée pour la mise en arrêt différée :

Pendant « SLEEP » est affiché, appuyer sur la touche SLEEP.

#### Annulation de la mise en arrêt différée :

Appuyer sur la touche ON/STAND-BY pendant l'affichage de « SLEEP ». Pour annuler la mise en arrêt différée sans mettre le système en attente, procéder comme suit.

- 1 Pendant « SLEEP » est affiché, appuyer sur la touche SLEEP.
- 2 Avant 5 secondes, appuyer sur la touche « 0 » à deux reprises jusqu'à ce que « SLEEP 00 » apparaisse.

### Pour utiliser l'opération programmée et la mise en arrêt différée

#### Mise en arrêt différée et lecture programmée :

Par exemple, on peut s'endormir en écoutant la radio et se réveiller le lendemain matin avec un CD favori.

- 1 Régler la durée pour la mise en arrêt différée (voir ci-dessus, étapes 1 - 5).
- 2 Alors que le minuteur de mise en sommeil est réglé, lecture programmée (étapes 2 - 9, page 21).

Déclenchement de la mise en arrêt différée      Programmation de la lecture      Fin d'opération

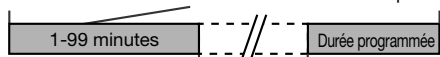

La mise en arrêt différée s'arrête

Heure de départ pour la lecture programmée

## Amélioration du système

Le câble de raccordement n'est pas fourni. Se procurer un câble vendu dans le commerce.

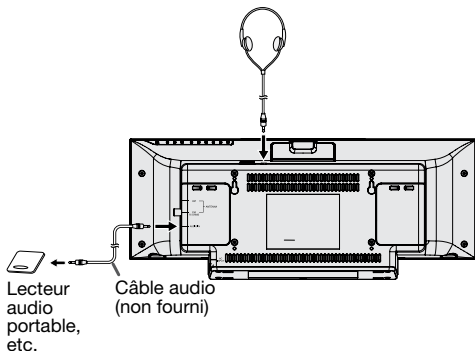

## Amélioration du système (suite)

### Lecture à partir d'un lecteur audio portable, etc.

- 1 Utiliser un câble de raccordement pour brancher un lecteur audio portable, etc. sur les prises AUDIO IN. Lorsqu'il s'agit d'un élément vidéo, relier la sortie audio à ce système et la sortie vidéo à un téléviseur.
- 2 Appuyez sur la touche ON/STAND-BY pour allumer l'appareil.
- 3 Appuyez sur la touche AUDIO IN de la télécommande ou sur la touche FUNCTION à plusieurs reprises sur l'appareil principal pour sélectionner la fonction AUDIO IN.
- 4 Commencez la lecture sur l'appareil connecté à la chaîne. Un volume trop élevé de l'appareil connecté peut provoquer des distorsions sonores. Dans ce cas, baissez le volume de l'appareil connecté. Si le volume est trop bas, augmentez le volume de l'appareil connecté.

#### Remarque :

Pour limiter les interférences, gardez l'appareil à l'écart des télévisions.

### Casque

- Évitez de pousser le volume à fond au démarrage et écoutez la musique à des niveaux modérés. Une pression sonore excessive des écouteurs et du casque peut provoquer des lésions auditives.
- Utilisez un casque muni d'une fiche de 3,5 mm de diamètre et ayant une impédance de 16 à 50 ohms. L'impédance préconisée est de 32 ohms.
- Avant de brancher ou de débrancher le casque, réduire le niveau sonore.
- Le branchement du casque déconnecte automatiquement les enceintes. Ajustez le volume via les touches VOLUME (+ ou -) de l'unité principale ou VOL +/- de la télécommande.

## Dépannage

L'utilisateur peut résoudre de nombreux problèmes sans faire appel à un technicien.

Si le cas se présente, se reporter au tableau ci-dessous avant de prendre contact avec un revendeur ou un centre de réparation agréés par SHARP.

### Général

Symptôme	Cause possible
● L'horloge n'est pas à l'heure.	● Y a-t-il eu une panne de courant ? ● Remettre l'horloge à l'heure. (Voir page 7)
● L'appareil ne répond pas à la pression d'une touche.	● Mettez l'appareil en veille et rallumez-le. ● S'il fonctionne toujours mal, réinitialiser. (Voir page 23)
● Le système ne produit aucun son.	● Le volume est-il réglé sur « Min » ? ● Le casque est-il branché ? ● L'appareil est-il trop éloigné de l'appareil audio stéréo source Bluetooth ? ● L'appareil est-il apparié avec l'appareil audio stéréo source Bluetooth ?
● Le son issu d'un flux Bluetooth est interrompu ou déformé.	● L'appareil est-il trop proche d'un appareil générant des radiations électromagnétiques ? ● Y a-t-il un obstacle entre cet appareil et l'appareil audio stéréo source Bluetooth ?

## Dépannage (suite)

### ■ Lecteur CD

Symptôme	Cause possible
<ul style="list-style-type: none"> <li>● La lecture ne démarre pas.</li> <li>● La lecture s'arrête brusquement ou ne se fait pas correctement.</li> </ul>	<ul style="list-style-type: none"> <li>● Le disque est-il mis à l'envers ?</li> <li>● Le disque satisfait-il les standards CD audio ?</li> <li>● Le disque est-il déformé ou rayé ?</li> </ul>
<ul style="list-style-type: none"> <li>● La lecture saute ou s'arrête au milieu d'un morceau.</li> </ul>	<ul style="list-style-type: none"> <li>● L'appareil subit-il des vibrations importantes ?</li> <li>● Le disque est-il encrassé ?</li> <li>● Une condensation s'est-elle formée dans l'appareil ?</li> </ul>

### ■ Télécommande

Symptôme	Cause possible
<ul style="list-style-type: none"> <li>● La télécommande ne fonctionne pas.</li> </ul>	<ul style="list-style-type: none"> <li>● L'appareil est-il branché sur secteur ?</li> <li>● Les polarités des piles sont-elles respectées ?</li> <li>● La pile est-elle épuisée ?</li> <li>● La distance et l'angle sont-ils corrects ?</li> <li>● Le capteur de télécommande reçoit-il une forte lumière ?</li> </ul>

### ■ Tuner

Symptôme	Cause possible
<ul style="list-style-type: none"> <li>● La transmission radio présente des bruits parasites de manière continue.</li> </ul>	<ul style="list-style-type: none"> <li>● L'appareil se trouve-t-il à proximité d'un téléviseur ou d'un PC ?</li> <li>● L'antenne FM ou antenne-cadre AM est-elle placée correctement ? Déplacez l'antenne du câble d'alimentation, le cas échéant.</li> </ul>

### ■ iPod, iPhone ou iPad

Symptôme	Cause possible
<ul style="list-style-type: none"> <li>● Aucun son n'est produit.</li> </ul>	<ul style="list-style-type: none"> <li>● L'iPod, l'iPhone ou l'iPad n'est pas lu.</li> <li>● L'iPod, l'iPhone ou l'iPad n'est pas correctement raccordé à l'appareil.</li> <li>● L'appareil est-il branché sur secteur ?</li> </ul>
<ul style="list-style-type: none"> <li>● L'iPod, iPhone ou iPad ne se charge pas.</li> </ul>	<ul style="list-style-type: none"> <li>● Le contact entre iPod, iPhone ou iPad et le connecteur n'est pas complet.</li> <li>● L'iPod utilisé est de (3ème génération).</li> <li>● L'iPod ou l'iPhone n'est pas pris en charge. Pour des modèles compatibles, se reporter à la page 10.</li> </ul>
<ul style="list-style-type: none"> <li>● « This accessory is not made to work with iPhone » ou « This accessory is not supported by iPhone » s'affiche sur l'écran de l'iPhone.</li> </ul>	<ul style="list-style-type: none"> <li>● La batterie de iPhone est faible. Veuillez recharger iPhone.</li> <li>● L'iPhone n'est pas raccordé correctement.</li> </ul>

### ■ USB

Symptôme	Cause possible
<ul style="list-style-type: none"> <li>● Impossible de détecter le périphérique.</li> </ul>	<ul style="list-style-type: none"> <li>● Des fichiers MP3/WMA sont-ils disponibles ?</li> <li>● Le périphérique est-il correctement raccordé ?</li> <li>● Le périphérique est-il de type MTP ?</li> <li>● Le périphérique ne contient-il que des fichiers AAC ?</li> </ul>
<ul style="list-style-type: none"> <li>● La lecture ne démarre pas.</li> </ul>	<ul style="list-style-type: none"> <li>● Le fichier WMA est-il protégé par le droit d'auteur ?</li> <li>● Le fichier MP3 est-il endommagé ?</li> </ul>
<ul style="list-style-type: none"> <li>● Affichage de l'heure erroné.</li> <li>● Affichage du nom du fichier erroné.</li> </ul>	<ul style="list-style-type: none"> <li>● Un fichier à débit variable est-il en cours de lecture ?</li> <li>● Le nom de fichier apparaît-il caractères chinois ou japonais ?</li> </ul>

### ■ Condensation

Des variations importantes de température ou le stockage et l'utilisation dans un environnement très humide peuvent provoquer de la condensation dans le boîtier (lecteur CD, etc...) ou sur l'émetteur de la télécommande. La condensation peut causer des dysfonctionnement de l'appareil. Dans ce cas, gardez l'appareil allumé en retirant tout CD du lecteur puis attendez que la lecture soit à nouveau possible (environ 1h). Nettoyez la condensation sur l'émetteur de la télécommande avec un chiffon doux avant de mettre l'appareil en route.

### ■ Si le problème survient

Un choc externe important (chocs, électricité statique, surtension due à la foudre, etc.) ou une mauvaise manipulation peuvent provoquer des dysfonctionnements.

**Dans ce cas, suivez les opérations suivantes :**

- 1 Mettez l'appareil en veille et rallumez-le.
- 2 Si la démarche précédente ne permet pas le retour à un fonctionnement normal, débranchez et rebranchez la prise de courant, puis rallumez l'appareil.

**Remarque :**

Si aucune des opération décrites ci-dessus ne rétablit le bon fonctionnement de l'appareil, réinitialisez-le pour formater sa mémoire.

### ■ Réinitialisation des réglages d'usine, formatage de la mémoire

- 1 Appuyez sur la touche ON/STAND-BY pour allumer l'appareil
- 2 Pressez plusieurs fois le bouton FUNCTION (unité principale) ou le bouton AUDIO IN (télécommande) pour passer en mode Entrée Audio.
- 3 Pressez le bouton ◀◀ de l'unité principale une fois.
- 4 Pressez et gardez pressé le bouton ■ (unité principale) jusqu'à ce que "RESET" s'affiche.



**Attention :**

Cette opération efface toutes les données en mémoire y compris les réglages pour l'horloge, la minuterie, et la présélection de tuner.

### ■ Avant de transporter l'appareil

Retirer l'iPod, iPhone, iPad le dispositif de mémoire USB et le disque de l'appareil. Puis mettez l'appareil en mode de veille. Transporter l'appareil quand l'iPod, l'iPhone, l'iPad ou le périphérique de mémoire USB sont laissés connectés ou que des disques sont restés à l'intérieur pourrait endommager l'appareil.



## Dépannage (suite)

### ■ Entretien des disques compact

Le disque compact (CD) est très résistant, mais des saletés à la surface du disque peuvent empêcher un bon alignement. Afin de profiter au maximum de vos disques et de ce lecteur, suivez les conseils ci-dessous.

- Évitez d'écrire sur le disque, notamment sur la face non munie d'une étiquette. La lecture se fait sur cette face.
- Évitez d'exposer les disques directement au soleil, à la chaleur et à l'humidité.
- Tenez les CD par le bord. Les traces de doigts, la saleté et l'eau sur les CD sont sources de bruit ou de mauvais alignement. Si le CD est encrassé ou ne fonctionne pas correctement, nettoyez le disque avec un chiffon doux et sec. Essayez du centre vers la périphérie, en ligne droite.

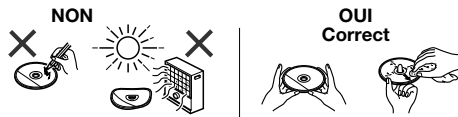

## Entretien

### ■ Nettoyage du boîtier

Essayez régulièrement le boîtier à l'aide d'un chiffon doux et d'une solution d'eau savonneuse, puis essuyez avec un chiffon sec.

#### Attention :

- Évitez d'utiliser des produits chimiques (essence, diluant, etc.) pour le nettoyage, qui risqueraient d'abîmer le boîtier.
- Ne lubrifiez pas l'intérieur de l'appareil. Ceci peut être source de dysfonctionnements.

## Spécifications

SHARP se réserve le droit d'apporter des modifications à la présentation et aux caractéristiques des appareils à fin d'amélioration. Les valeurs indiquées dans ce document sont les valeurs nominales des appareils, mais de légères différences peuvent être constatées d'un appareil à l'autre.

### ■ Général

<b>Alimentation</b>	220 - 240 V CA ~ 50/60 Hz
<b>Consommation</b>	Allumé : 24 W En veille : 0,4 W (*)
<b>Haut-parleur</b>	Système d'enceintes de type 1 voies Enceinte : 10 cm - 6 ohms - gamme entière
<b>Puissance maximale en entrée des enceintes</b>	50 W/canal
<b>Puissance nominale en entrée des enceintes</b>	25 W/canal
<b>Bande de fréquences</b>	2,400 GHz - 2,480 GHz
<b>Profil Bluetooth compatible</b>	A2DP (Advanced Audio Distribution Profile), AVRCP (Audio/Video Remote Control Profile) Bluetooth 2.1 +EDR

## Spécifications (suite)

<b>Dimensions</b>	Largeur : 475 mm Hauteur : 191 mm Profondeur : 83 mm
<b>Poids</b>	2,45 kg /chacune

(\*) Cette valeur de consommation est obtenue lorsque le mode de démonstration est annulé en veille. Se reporter à la page 5 pour désactiver le mode de démonstration.

### ■ Amplificateur

<b>Puissance de sortie</b>	PMPO : 100 W MPO : 50 W (25 W + 25 W) (10% de D.H.T.) MPO : 50 W (25 W + 25 W) (10% de D.H.T.) RMS : 40 W (20 W + 20 W) (1% de D.H.T.)
<b>Ports de sortie</b>	Casque : 16 ohms (recommandé : 32 ohms)
<b>Ports d'entrée</b>	Entrée Audio (signal audio) : 500 mV/ 47 k ohms

### ■ Lecteur CD

<b>Type</b>	Lecteur de compact disque simple
<b>Procédé de lecture</b>	Sans contact, par laser à semi-conducteur à 3 faisceaux
<b>Convertisseur N/A</b>	Convertisseur N/A multi-bits
<b>Réponse en fréquence</b>	20 - 20 000 Hz
<b>Gamme dynamique</b>	90 dB (1 kHz)

### ■ USB (MP3 / WMA)

<b>Interface hôte USB</b>	Conforme aux standards de dispositif de stockage USB 1.1 (Vitesse pleine) / 2.0 Support Bulk uniquement et protocole CBI.
<b>Fichier supporté</b>	MPEG 1 Layer 3 WMA (Non DRM)
<b>Débit supporté</b>	MP3 (32 ~ 320 kbps) WMA (64 ~ 160 kbps)
<b>Autres</b>	Le nombre maximal total de fichiers MP3/WMA est de 65025. Le nombre maximal total de dossiers est de 999, répertoire racine COMPRIS. Les informations d'ID3TAG supportées sont uniquement TITLE, ARTIST et ALBUM. Support des ID3TAG version 1 et version 2.
<b>Système de fichiers supportés</b>	Support des dispositifs USB avec Microsoft Windows/DOS/ FAT 12/ FAT 16/ FAT 32. Longueur de bloc 2 Kbyte par secteur.

### ■ Tuner

<b>Gamme de fréquences</b>	FM : 87,5 - 108 MHz AM : 522 - 1620 kHz
<b>Préréglage</b>	40 (stations FM et AM)