



# Panasonic®

## Operating Instructions Manuel d'utilisation Portable DVD/CD Player Lecteur DVD/CD portatif Model No./Modèle **DVD-LX97**

ENGLISH

### *Dear customer*

Thank you for purchasing this product.  
For optimum performance and safety, please read these instructions carefully.  
Before connecting, operating or adjusting this product, please read the instructions completely.  
Please keep this manual for future reference.

### *Cher client*

Nous vous remercions d'avoir arrêté votre choix sur cet appareil. Pour en tirer un rendement optimal, lire attentivement le présent manuel.  
Avant de raccorder, régler ou utiliser l'appareil, il est recommandé de lire attentivement le manuel d'utilisation. Conserver ce manuel.

#### **MULTI-FORMAT PLAYBACK**

See page 10 for details.

#### **LECTURE MULTI FORMAT**

Pour plus de renseignements, voir la page 10.



**U.S.A.:** The warranty can be found on page 40.

**Canada:** The warranty can be found on page 39.

La garantie se trouve à la page 40.



**If you have any questions contact/  
Pour toute demande de renseignements, appeler au**

**U.S.A.: 1-800-211-PANA(7262)**

**Canada: 1-800-561-5505**



#### **Region number/Code régional**

The player plays DVD-Video marked with labels containing the region number "1" or "ALL".

Le lecteur prend en charge les disques DVD-Vidéo identifiés par le code régional "1" ou par la mention "ALL".

**Example:**

**Exemple:**



Operations in these instructions are described mainly with the main unit, but you can do the operations on the remote control if the remote controls are the same.

Les instructions du présent manuel font référence à l'appareil. Toutefois, les fonctions peuvent être activées au moyen des touches de la télécommande identiques à celles de l'appareil.

FRANÇAIS

**WARNING:**

**TO REDUCE THE RISK OF FIRE, ELECTRIC SHOCK OR PRODUCT DAMAGE, DO NOT EXPOSE THIS APPARATUS TO RAIN, MOISTURE, DRIPPING OR SPLASHING AND THAT NO OBJECTS FILLED WITH LIQUIDS, SUCH AS VASES, SHALL BE PLACED ON THE APPARATUS.**

**CAUTION!**

**THIS PRODUCT UTILIZES A LASER. USE OF CONTROLS OR ADJUSTMENTS OR PERFORMANCE OF PROCEDURES OTHER THAN THOSE SPECIFIED HEREIN MAY RESULT IN HAZARDOUS RADIATION EXPOSURE. DO NOT OPEN COVERS AND DO NOT REPAIR YOURSELF. REFER SERVICING TO QUALIFIED PERSONNEL.**

Marking sign is located on bottom of the unit.

**THE FOLLOWING APPLIES ONLY IN CANADA.**

This Class B digital apparatus complies with Canadian ICES-003.

The following mark and symbols are located on bottom of the unit.

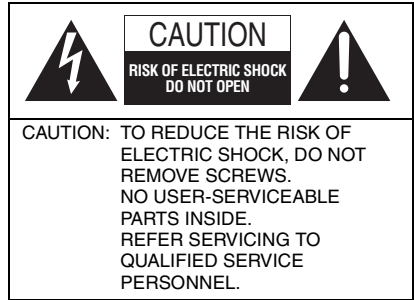

The lightning flash with arrowhead symbol, within an equilateral triangle, is intended to alert the user to the presence of uninsulated "dangerous voltage" within the product's enclosure that may be of sufficient magnitude to constitute a risk of electric shock to persons.



The exclamation point within an equilateral triangle is intended to alert the user to the presence of important operating and maintenance (servicing) instructions in the literature accompanying the appliance.

**CAUTION- LASER RADIATION WHEN OPEN AND INTERLOCK DEFEATED. DO NOT STARE INTO BEAM. FDA 21 CFR / Class II**

**CAUTION- VISIBLE AND INVISIBLE LASER RADIATION WHEN OPEN AND INTERLOCKS DEFEATED.**

**AVOID EXPOSURE TO BEAM. IEC60825-1/ Class 3B**

**ATTENTION- RAYONNEMENT LASER VISIBLE ET INVISIBLE**

**DANGEREUX EN CAS D'OUVERTURE ET LORSQUE LA SÉCURITÉ EST NEUTRALISÉE.**

**EXPOSITION DANGEREUSE AU FAISCEAU.**

(Bottom of product)

**THE FOLLOWING APPLIES ONLY IN THE U.S.A. FCC Note:**

This equipment has been tested and found to comply with the limits for a Class B digital device, pursuant to Part 15 of the FCC Rules.

These limits are designed to provide reasonable protection against harmful interference in a residential installation. This equipment generates, uses and can radiate radio frequency energy and, if not installed and used in accordance with the instructions, may cause harmful interference to radio communications. However, there is no guarantee that interference will not occur in a particular installation. If this equipment does cause harmful interference to radio or television reception, which can be determined by turning the equipment off and on, the user is encouraged to try to correct the interference by one or more of the following measures:

- Reorient or relocate the receiving antenna.
- Increase the separation between the equipment and receiver.

- Connect the equipment into an outlet on a circuit different from that to which the receiver is connected.
- Consult the dealer or an experienced radio/TV technician for help.

Any unauthorized changes or modifications to this equipment would void the user's authority to operate this device.

This device complies with Part 15 of the FCC Rules. Operation is subject to the following two conditions: (1) This device may not cause harmful interference, and (2) this device must accept any interference received, including interference that may cause undesired operation.

Responsible Party:

Panasonic Corporation of North America  
One Panasonic Way Secaucus, NJ 07094  
Telephone No.: 1-800-211-7262

# Table of contents

<b>IMPORTANT SAFETY INSTRUCTIONS</b> . . . . .	4
<b>Maintenance</b> . . . . .	6
<b>Accessories</b> . . . . .	7
<b>The remote control</b> . . . . .	7

## Preparations

<b>1 Attaching the battery</b> . . . . .	8
<b>2 Recharging the battery</b> . . . . .	8
Approximate play times . . . . .	9
Checking the remaining battery charge . . . . .	9
<b>3 Adjusting the LCD angle</b> . . . . .	9

<b>Discs that can be played</b> . . . . .	10
<b>Cards that can be played</b> . . . . .	11

<b>Playing discs</b> . . . . .	12
<b>Playing SD cards</b> . . . . .	14

<b>Useful functions</b> . . . . .	16
Selecting how to show 4:3 aspect pictures on the LCD . . . . .	16
Adjusting the picture quality on the LCD . . . . .	16
Skipping a minute forward (CM SKIP) . . . . .	16
Repeat play . . . . .	16
To repeat a specified section (A-B Repeat) . . . . .	16
Reviewing titles/programs to play (Advanced Disc Review) . . . . .	17
Changing play speed . . . . .	17
Enjoying virtual surround (Advanced Surround) . . . . .	17
Changing soundtracks . . . . .	18
Changing subtitles . . . . .	18
Angle select/Still picture rotation . . . . .	18
Displaying current playback condition (Quick OSD) . . . . .	18

## All group/Program/Random play . . . 19

### Enjoying higher quality

<b>audio and video</b> . . . . .	20
Reproducing more natural audio (Multi Re-master) . . . . .	20
Enjoying heavy bass with the speakers (H.Bass) . . . . .	20
Providing the suitable picture quality for enjoying movies (Cinema1/Cinema2) . . . . .	20
Reducing noise in pictures (Depth Enhancer/MPEG DNR) . . . . .	20
Enjoying extra bass with headphones . . . . .	21

<b>Playing HighMAT™ discs</b> . . . . .	21
<b>Playing programs/playlists</b> . . . . .	21
<b>Playing data discs</b> . . . . .	22
Playing items in order (Playback Menu) . . . . .	22
Playing from the selected item (Navigation Menu) . . . . .	22
<b>Playing CD using menus</b> . . . . .	23
<b>Playing SD cards using menus</b> . . . . .	23
Playing items in order (SD Card Menu) . . . . .	23
Playing from the selected item (Navigation Menu) . . . . .	23
<b>Using On-Screen Menus</b> . . . . .	24
<b>Changing the player settings</b> . . . . .	26
<b>Enjoying in a car</b> . . . . .	28
Enjoying video in the back seat with the Headrest Mounting Bracket . . . . .	28
Connecting the included Car DC Adaptor . . . . .	30
FM transmitter . . . . .	31
<b>Using this unit with other equipment</b> . . . . .	32
<b>Tips for making data discs</b> . . . . .	33
<b>Specifications</b> . . . . .	34
<b>Frequently asked questions</b> . . . . .	35
<b>Glossary</b> . . . . .	35
<b>Troubleshooting guide</b> . . . . .	36
<b>Limited Warranty (ONLY FOR CANADA)</b> . . . . .	39
<b>Limited Warranty (ONLY FOR U.S.A.)</b> . . . . .	40
<b>Product Service</b> . . . . .	41
<b>Index</b> . . . . .	Back cover

**THE FOLLOWING APPLIES ONLY IN CANADA NOTICE:**

Operation is subject to the following two conditions: (1) this device may not cause interference, and (2) this device must accept any interference, including interference that may cause undesired operation of the device.

# IMPORTANT SAFETY INSTRUCTIONS

Read these operating instructions carefully before using the unit. Follow the safety instructions on the unit and the applicable safety instructions listed below. Keep these operating instructions handy for future reference.

- 1) Read these instructions.
- 2) Keep these instructions.
- 3) Heed all warnings.
- 4) Follow all instructions.
- 5) Do not use this apparatus near water.
- 6) Clean only with dry cloth.
- 7) Do not block any ventilation openings. Install in accordance with the manufacturer's instructions.
- 8) Do not install near any heat sources such as radiators, heat registers, stoves, or other apparatus (including amplifiers) that produce heat.
- 9) Do not defeat the safety purpose of the polarized or grounding-type plug. A polarized plug has two blades with one wider than the other. A grounding-type plug has two blades and a third grounding prong. The wide blade or the third prong are provided for your safety. If the provided plug does not fit into your outlet, consult an electrician for replacement of the obsolete outlet.
- 10) Protect the power cord from being walked on or pinched particularly at plugs, convenience receptacles, and the point where they exit from the apparatus.
- 11) Only use attachments/accessories specified by the manufacturer.
- 12) Use only with the cart, stand, tripod, bracket, or table specified by the manufacturer, or sold with the apparatus. When a cart is used, use caution when moving the cart/apparatus combination to avoid injury from tip-over.
- 13) Unplug this apparatus during lightning storms or when unused for long periods of time.
- 14) Refer all servicing to qualified service personnel. Servicing is required when the apparatus has been damaged in any way, such as power-supply cord or plug is damaged, liquid has been spilled or objects have fallen into the apparatus, the apparatus has been exposed to rain or moisture, does not operate normally, or has been dropped.



## Batteries

### 1. Battery pack (Lithium ion battery pack)

- Use this unit to recharge the battery pack.
- Do not use the battery pack with equipment other than the specified player.
- Do not use the player outside if it is snowing or raining. (The battery pack is not waterproof.)
- Do not get dirt, sand, liquids, or other foreign matter on the terminals.
- Do not touch the plug terminals (+ and -) with metal objects.
- Do not disassemble, remodel, heat or throw into fire.

### 2. Button-type battery (Lithium battery)

- Insert with poles aligned.
- Do not touch the terminals (+ and -) with metal objects.
- Do not disassemble, remodel, heat or throw into fire.
- Keep out of reach of children

If any electrolyte should come into contact with your hands or clothes, wash it off thoroughly with water.

If any electrolyte should come into contact with your eyes, never rub the eyes.

Rinse eyes thoroughly with water, and then consult a doctor.

### 3. Disposing of the batteries

Check and follow your local regulations before disposal.

## CAUTION:

The batteries used in this device may present a risk of fire or chemical burn if mistreated. Do not disassemble or incinerate the batteries. Do not heat the batteries above the following temperatures.

<b>Button-type battery</b>	<b>100 °C (212 °F)</b>
<b>Battery pack</b>	<b>60 °C (140 °F)</b>

Do not recharge the button-type battery. Replace only with Panasonic part number indicated below:

**Button-type battery** (Lithium battery)  
(for remote control) **CR2025**

**Battery pack**  
(Lithium ion battery pack) **CGR-H713**

**Optional battery pack**  
(Lithium ion battery pack) **CGR-H712**

Use of other batteries may present a risk of fire or explosion.

A lithium ion/polymer battery that is recyclable powers the product you have purchased. Please call 1-800-8-BATTERY for information on how to recycle this battery.



## WARNING:

The driver must not operate this unit while the vehicle is moving.  
Do not operate this unit where it can be viewed by the driver.  
Driver operation or viewing of this unit while the vehicle is moving will cause distraction which may result in serious accident and personal injury or property damage.

## CAUTION!

**DO NOT INSTALL OR PLACE THIS UNIT IN A BOOKCASE, BUILT-IN CABINET OR IN ANOTHER CONFINED SPACE. ENSURE THE UNIT IS WELL VENTILATED. TO PREVENT RISK OF ELECTRIC SHOCK OR FIRE HAZARD DUE TO OVERHEATING, ENSURE THAT CURTAINS AND ANY OTHER MATERIALS DO NOT OBSTRUCT THE VENTILATION VENTS.**

## AC adaptor

This AC adaptor operates on AC between 100 V and 240 V.

But

- In the U.S.A. and Canada, the AC adaptor must be connected to a 120 V AC power supply only.
- When connecting to an AC supply outside of the U.S.A. or Canada, use a plug adaptor to suit the AC outlet configuration.
- When connecting to a supply of greater than AC 125 V, ensure the cord you use is suited to the voltage of the AC supply and the rated current of the AC adaptor.
- Contact an electrical parts distributor for assistance in selecting a suitable AC plug adaptor or AC cord set.

The socket outlet shall be installed near the equipment and easily accessible.  
The mains plug of the power supply cord shall remain readily operable.  
To completely disconnect this apparatus from the AC Mains, disconnect the power supply cord plug from AC receptacle.

## THE FOLLOWING APPLIES ONLY IN THE U.S.A.

### Notice:

This product has parts that contain a small amount of mercury. Disposal of these materials may be regulated in your community due to environmental considerations. For disposal or recycling information please contact your local authorities, or the Electronics Industries Alliance: <<http://www.eiae.org>>

## Listening caution



Do not play your headphones or earphones at a high volume. Hearing experts advise against continuous extended play. If you experience a ringing in your ears, reduce volume or discontinue use. Do not use while operating a motorized vehicle. It may create a traffic hazard and is illegal in many areas.

You should use extreme caution or temporarily discontinue use in potentially hazardous situations. Even if your headphones or earphones are the open-air type designed to let you hear outside sounds, don't turn up the volume so high that you can't hear what's around you. Sound can be deceiving. Over time your hearing "comfort level" adapts to higher volumes of sound. So what sounds "normal" can actually be loud and harmful to your hearing.

Guard against this by setting your equipment at a safe level BEFORE your hearing adapts.

To establish a safe level:

- Start your volume control at a low setting.
- Slowly increase the sound until you can hear it comfortably and clearly, and without distortion.

Once you have established a comfortable sound level:

- Leave it there.

**Do not rest the unit on your lap for a long time while using it. The unit can become hot and cause burns.**

### To prevent damage

Avoid the following:

- Spraying flammable insecticides near the unit.
- Pressing the LCD.
- Touching the lens and other parts of the laser pickup.

Do not use the unit in the following places:

- Sandy places such as beaches.
- On top of cushions, sofas, or hot equipment such as amplifiers.

Do not leave in an unventilated automobile or exposed to direct sunlight and high temperatures.

## -If you see this symbol-



**Information on Disposal in other Countries outside the European Union**

 This symbol is only valid in the European Union.

If you wish to discard this product, please contact your local authorities or dealer and ask for the correct method of disposal.

# Maintenance

## To clean this unit, wipe with a soft, dry cloth.

- Use eyeglass cleaner to remove stubborn dirt from the LCD.
- Never use alcohol, paint thinner or benzine to clean this unit.

## Maintenance of the lens

- Remove dust carefully with an air blower for camera lenses (optional).

### Recommended product:

Lens cleaner kit (SZZP1038C)

(Available from Panasonic dealers.)

- You cannot use a CD type lens cleaner.
- Be careful not to touch the lens with your fingers.

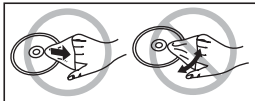

## To clean discs

- Wipe with a damp cloth and then wipe dry.

## Disc handling precautions

- Do not attach labels or stickers to discs (This may cause disc warping, rendering it unusable).
- Do not write on the label side with a ball-point pen or other writing instrument.
- Do not use record cleaning sprays, benzine, thinner, static electricity prevention liquids or any other solvent.
- Do not use scratch-proof protectors or covers.
- Do not drop stack, or impact discs. Do not place objects on them.
- To protect discs from scratches and dirt, return them to their cases or cartridges when you are not using them.
- Do not use the following discs:
  - Discs with exposed adhesive from removed stickers or labels (rented discs etc).
  - Discs that are badly warped or cracked.
  - Irregularly shaped discs, such as heart shapes.

## Card handling precautions

- Do not detach the label and do not attach other labels.

Manufactured under license from Dolby Laboratories. "Dolby" and the double-D symbol are trademarks of Dolby Laboratories.

"DTS" and "DTS 2.0 + Digital Out" are trademarks of Digital Theater Systems, Inc.

Apparatus Claims of U.S. Patent Nos. 4,631,603, 4,577,216, and 4,819,098, licensed for limited viewing uses only.

This product incorporates copyright protection technology that is protected by method claims of certain U.S. patents and other intellectual property rights owned by Macrovision Corporation and other rights owners. Use of this copyright protection technology must be authorized by Macrovision Corporation, and is intended for home and other limited viewing uses only unless otherwise authorized by Macrovision Corporation. Reverse engineering or disassembly is prohibited.

This product is licensed under the MPEG-4 Visual patent portfolio license for the personal and non-commercial use of a consumer for (i) encoding video in compliance with the MPEG-4 Visual Standard ("MPEG-4 Video") and/or (ii) decoding MPEG-4 Video that was encoded by a consumer engaged in a personal and non-commercial activity and/or was obtained from a video provider licensed by MPEG LA to provide MPEG-4 Video. No license is granted or shall be implied for any other use. Additional information including that relating to promotional, internal and commercial uses and licensing may be obtained from MPEG LA, LLC. See <http://www.mpegla.com>.

Portions of this product are protected under copyright law and are provided under license by ARIS/SOLANA/4C.

HighMAT™ and the HighMAT logo are either trademarks or registered trademarks of Microsoft Corporation in the United States and/or other countries.



Windows Media, and the Windows logo are trademarks, or registered trademarks of Microsoft Corporation in the United States and/or other countries.



WMA is a compression format developed by Microsoft Corporation. It achieves the same sound quality as MP3 with a file size that is smaller than that of MP3.

# Accessories



Use numbers indicated in parentheses when asking for replacement parts.  
(Product numbers correct as of February 2006. These may be subject to change.)

**(For U.S.A.) To order accessories, refer to "Accessory Purchases" on page 41.**

**(For Canada) To order accessories, call the dealer from whom you have made your purchase.**

- 1 Remote control** (N2QAHC000021)
- 1 Button-type battery** for remote control (for replacement, see below)
  - Keep out of the small children.
  - Accidental swallowing of batteries can result in stomach and intestinal damage.
- 1 Audio/video cable** (K2KA6CB00003)
- 1 AC adaptor** (RFEA213W)
- 1 AC power supply cord** (K2CB2CB00018)  
For use with this unit only. Do not use it with other equipment.  
Also, do not use cords for other equipment with this unit.
- 1 Car DC Adaptor** (RFEC202M-M)
- 1 Headrest Mounting bracket** (RXQ1405A)
- 1 Monitor holder** (RGQ0442-K)
- 1 Rechargeable battery pack** (CGR-H713)  
For replacement: Available from Panasonic dealers (CGR-H713), (CGR-H712, optional)

## The remote control

**Insert the button-type battery (included)**

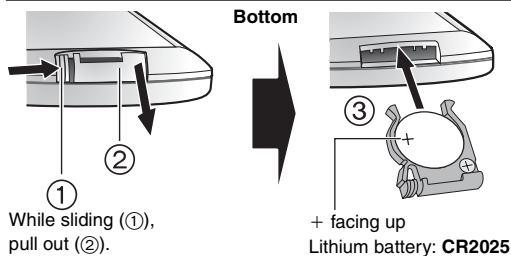

## Range of use

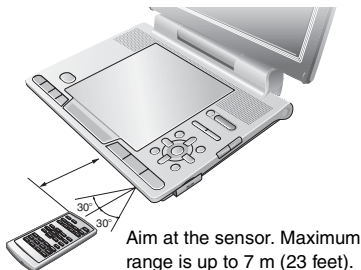

# Preparations

## 1 Attaching the battery (When the unit is off)

An optional battery pack (CGR-H712) is also available. The procedure for attaching and detaching is the same.

Bottom side of this unit

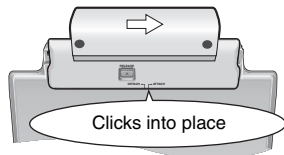
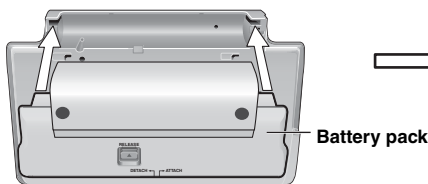

Check to make sure it is securely fastened.

### Detaching

- Turn the unit off before detaching the battery pack.

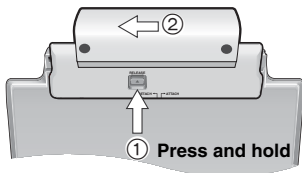

### When not using for long periods of time

- Remove the battery pack (→ left).  
(Even when the unit is turned off, there is a small amount of voltage running through the unit, and this may result in a malfunction.)
- Recharge the battery for re-use.

## 2 Recharging the battery (When the unit is off)

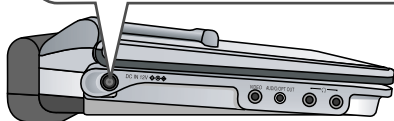
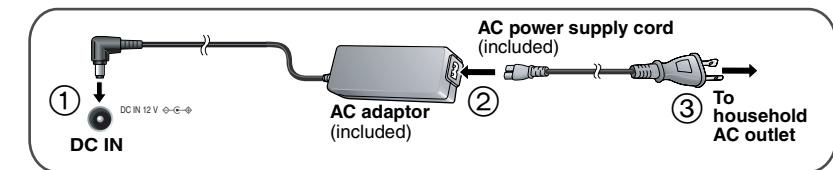

- You can also use this unit without charging while connecting the AC adaptor and the AC power supply cord.
- You can also use this unit without charging while connecting Car DC Adaptor (→ page 30, Enjoying in a car).

### To conserve power

This unit consumes 0.3 W of power even when turned off. When the unit is not going to be used for a long time, disconnect the AC power supply cord from the household AC outlet.

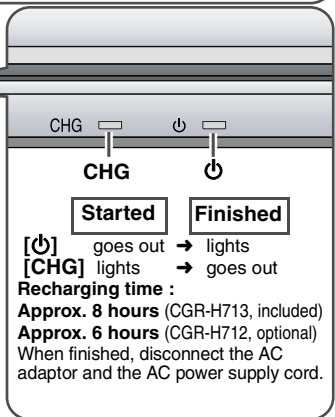



## Approximate play times (Hours)

Battery pack	Play (at room temperature using headphones with the FM transmitter off)			
	LCD brightness level			LCD Off
	-5	0	5 (factory preset)	
CGR-H713 (included)	10 (12)	7 (8)	5 (6)	15 (18)
CGR-H712 (optional)	6 (7.5)	4 (5)	3 (4)	10 (13)

- Times for when playing SD cards are in parenthesis.
- The times indicated above may differ depending on use.
- To change the LCD brightness (→ page 16, Adjusting the picture quality on the LCD).

## Checking the remaining battery charge

When the unit is on (→ page 12) and powered by the battery pack  
Press [DISPLAY] to check on the LCD (Displays for a few seconds).

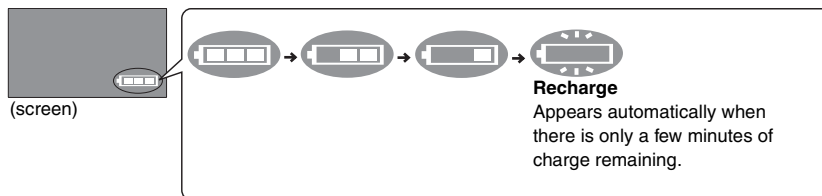



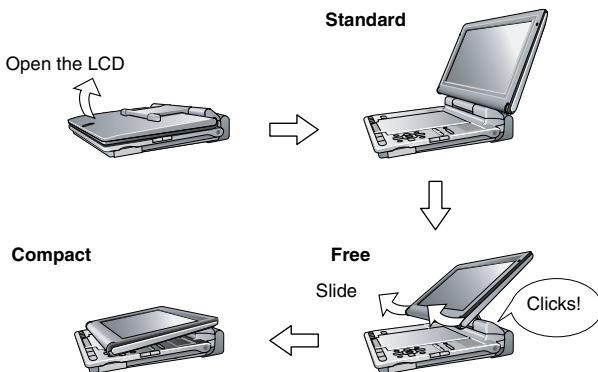

## 3 Adjusting the LCD angle



When moving the unit : Close the LCD. Don't hold by the LCD.

# Discs that can be played

## Commercial discs

Disc Logo	Indicated in these instructions by	Remarks
	<b>DVD-V</b>	High quality movie and music discs
	<b>DVD-A</b>	High quality music discs
	<b>VCD</b>	Music discs with video Including SVCD (Conforming to IEC62107)
	<b>CD</b>	Music discs



## Discs that cannot be played

Version 1.0 of DVD-RW, DVD-ROM, CD-ROM, CDV, CD-G, SACD, DivX Video Discs and Photo CD, DVD-RAM that cannot be removed from their cartridges, 2.6-GB and 5.2-GB DVD-RAM, PAL discs (you can still play the audio on DVD-Audio) and "Chaoji VCD" available on the market including DVD, DVCD and SVCD that do not conform to IEC62107.

\*1 Some multi-channel DVD-Audio will prevent down-mixing (→ page 35, Glossary) of all or part of their contents if this is the manufacturer's intention.

\*2 Some DVD-Audio discs contain DVD-Video content. To play DVD-Video content, select "Play as DVD-Video" (→ page 25, Other Menu).

## Recorded disc (Yes: Available No: Not available)

Disc Logo	Recorded on a DVD video recorder, etc.		Recorded on a personal computer, etc.				Necessity of finalize*4
	DVD-VR*2	DVD-V*3	WMA	MP3	JPEG	MPEG4	
	Yes	—	No	Yes	Yes	Yes	Not Necessary
	Yes	Yes	No	Yes	Yes	Yes	Necessary
	Yes	Yes	No	No	No	No	Necessary
+R/+RW	No	(Yes)	No	No	No	No	Necessary
+R DL	No	(Yes)	No	No	No	No	Necessary
CD-R/RW*1	—	—	Yes	Yes	Yes	Yes	Necessary*5

• It may not be possible to play the above discs in all cases due to the type of discs, the condition of the recording, the recording method and how the files were created (→ page 33, Tips for making data discs).

\*1 This unit can play CD-R/RW recorded with CD-DA or Video CD format.

(WMA MP3 JPEG This unit also plays HighMAT discs.)

\*2 Discs recorded on DVD video recorders, DVD video cameras, etc. using Version 1.1 of the Video Recording Format (a unified video recording standard).

For DVD-R DL: Discs recorded on DVD video recorders or DVD video cameras using Version 1.2 of the Video Recording Format (a unified video recording standard).

\*3 Discs recorded on DVD video recorders or DVD video cameras using DVD-Video Format.

For +R/+RW and +R DL: Discs recorded using a format different from DVD-Video Format, therefore some functions cannot be used.

\*4 A process that allows play on compatible equipment. To play a disc that is displayed as "Necessary" on this unit, the disc must first be finalized on the device it was recorded on.

\*5 Closing the session will also work.

### Note about using a DualDisc

- The digital audio content side of a DualDisc does not meet the technical specifications of the Compact Disc Digital Audio (CD-DA) format so play may not be possible.
- Do not use a DualDisc in this unit as it may not be possible to insert it correctly and it may get scratched or scraped.



# Playing discs

## 1 Open the lid.

OPEN



Headphone terminals [ ]  
φ 3.5 mm (1/8") stereo mini plug

## 2 Insert a disc and close the lid.

Click into place



Load double-sided discs so the label for the side you want to play is facing up.

- DVD-RAM: Remove discs from their cartridges before use.
- Some discs start to play automatically when the unit is on.

## 3 Press and hold.

ON



The unit turns on and play begins.

- When "SD" or "AUX" is displayed, press [AV SELECT] several times until "DISC" is displayed. (Playing SD cards → page 14/ Watching video from other equipment → page 32)

## 4 Adjust the volume.

VOL



When using headphones, turn down the volume before connection.

- To play **JPEG**, **MP3** or **MPEG4** on DVD-RAM that contain both **DVD-VR** and another format (e.g. **JPEG**), select "Play as Data Disc" (→ page 25, Other Menu).
- While stopped, the unit automatically turns off once 15 minutes (after approximately 5 minutes when using the battery pack) have elapsed.
- Discs continue to rotate while menus are displayed. Press [■, -OFF] when you finish to preserve the unit's motor.
- Total title number may not be displayed properly on +R/+RW.
- If you are experiencing problems, refer to troubleshooting guide (→ page 36).

## Operations

	<b>Turn unit on/play</b>	When the unit is off: Press and hold and the power comes on and play begins.  When the unit is on: Press and play begins.
	<b>Pause</b>	Press [▶, ON] to restart play.
	<b>Stop</b>	The position is memorized when "Press PLAY to resume play" appears on the screen.  • Press [▶, ON] to resume. ( <b>Resume play</b> ) Opening the disc lid, or pressing [■, -OFF] while "Press PLAY to resume play" appears on the screen cancels the memorized position.
	<b>Turn unit off</b>	Press and hold until "OFF" is displayed.

	<b>Skip</b>	Press [ <b>⏮</b> , <b>⏭</b> ]. <b>DVD-VR</b> Can also skip to the markers.
	<b>Search</b>	Press and hold [ <b>⏮</b> , <b>⏭</b> ] (up to 5 steps).
	<b>Slow play</b>	Press and hold [ <b>⏮</b> , <b>⏭</b> ] (up to 5 steps) while paused. Press [ <b>▶</b> , <b>ON</b> ] to return to normal play. • <b>VCD</b> [ <b>▶</b> ] only • <b>MPEG4</b> : Does not work.
TOP MENU 	<b>Top menu</b>	<b>DVD-A</b> <b>DVD-V</b>
	<b>Playing programs</b>	<b>DVD-VR</b> (→ page 21)
	<b>Playback menu</b>	<b>WMA</b> <b>MP3</b> <b>JPEG</b> <b>MPEG4</b> Playing data discs (→ page 22)
MENU 	<b>Menu</b>	<b>DVD-V</b>
	<b>Playing playlists</b>	<b>DVD-VR</b> (→ page 21)
	<b>Navigation menu</b>	<b>WMA</b> <b>MP3</b> <b>JPEG</b> <b>MPEG4</b> Playing data discs (→ page 22)
RETURN 	<b>Return</b>	Returns to the previous screen. <b>VCD</b> (with playback control) Returns to the menu.
	<b>Menu operation</b>	Press [ <b>▲</b> <b>▼</b> <b>◀</b> <b>▶</b> ] to select an item and press [ <b>ENTER</b> ] to confirm.
	<b>Frame-by-frame</b>	<b>DVD-VR</b> <b>DVD-V</b> <b>VCD</b> While paused, press [ <b>◀</b> <b>▶</b> ]. <b>VCD</b> [ <b>▶</b> ] only
	<b>Group skip</b>	<b>WMA</b> <b>MP3</b> <b>JPEG</b> <b>MPEG4</b> Press [ <b>▲</b> <b>▼</b> ]. • Does not work while paused.

## Remote control operations

	<b>Turn unit on/off</b>	• You cannot turn on the unit with the remote control if the unit is powered by the battery pack.
PLAY 	<b>Play</b>	Press and play begins.
	<b>Skip</b>	Press [ <b>⏮</b> , <b>⏭</b> ]. <b>DVD-VR</b> Can also skip to the markers.
	<b>Search</b>	Press [ <b>◀</b> , <b>▶</b> ] (up to 5 steps).
	<b>Slow play</b>	Press [ <b>◀</b> , <b>▶</b> ] (up to 5 steps) while paused. Press [ <b>▶</b> ] (PLAY) to return to normal play. • <b>VCD</b> [ <b>▶</b> ] only • <b>MPEG4</b> : Does not work.
	<b>Enter number</b>	<b>DVD-VR</b> <b>DVD-A</b> <b>DVD-V</b> <b>VCD</b> <b>CD</b> e.g. To select 12: [ <b>≧10</b> ] → [ <b>1</b> ] → [ <b>2</b> ] <b>WMA</b> <b>MP3</b> <b>JPEG</b> <b>MPEG4</b> e.g. To select 123: [ <b>1</b> ] → [ <b>2</b> ] → [ <b>3</b> ] → [ <b>ENTER</b> ]

# Playing SD cards

Do not remove the card or turn off the unit while the card is being read from ("Card Reading..." is on the display) or the unit is using the card. This can corrupt your data.

- You can use SD Memory Cards with capacities from 8 MB to 2 GB (→ page 11).
- When you insert a SD card while the unit is on, playback starts automatically.

## 1 Insert the card.

### 1 Open the cover.

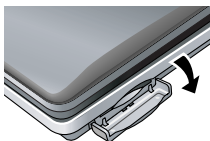

### 2 Insert the card.

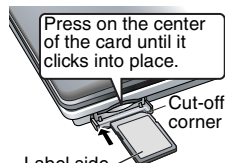

- If you are using a miniSD™ card, insert it into the miniSD™ card adaptor that comes with the card. Insert and remove this adaptor from the unit.



### 3 Close the cover.

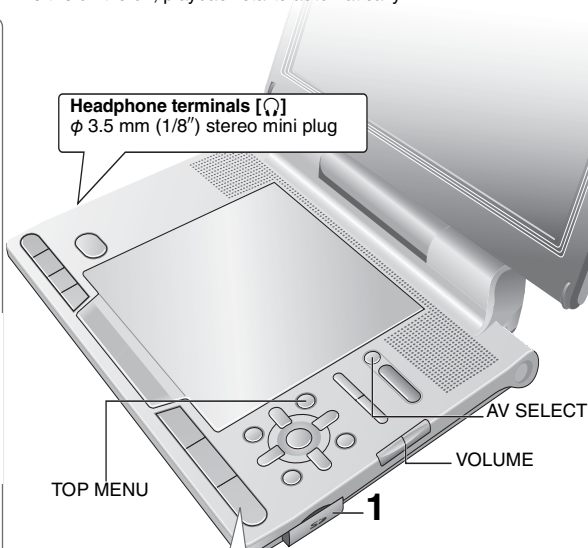
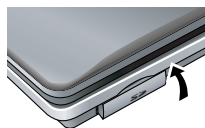

## 2 Press and hold until the power comes on.

Play begins automatically

- When playing a SD card that contain both "Picture" and "Video" content, "Picture" content will be played first.
- **SD VIDEO** Adjust the volume.



When "AUX" or "DISC" is displayed, press [AV SELECT] several times until "SD" is displayed.

### ■ To change content

TOP MENU

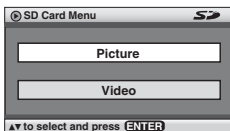

Press to display "SD Card Menu". Press [▲ ▼] to select "Picture" or "Video" and press [ENTER]. Play begins.





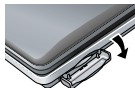

- While stopped, the unit automatically turns off once 15 minutes (after approximately 5 minutes when using the battery pack) have elapsed.
- If you are experiencing problems, refer to troubleshooting guide (→ page 36).

### ■ Remove the card





- 1 Open the cover.
- 2 Press on the center of the card.
- 3 Pull it straight out.

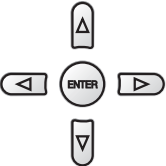

# Main unit operations



	<b>Turn unit on</b>	Press and hold and the power comes on and play begins automatically.
	<b>Pause</b>	Press [▶, ON] to restart play.
	<b>Stop</b>	The position is memorized when the message appears on the screen. • Press [▶, ON] to resume. ( <b>Resume play</b> ) Pressing [■, -OFF], removing the card or pressing [AV SELECT] while the message appears on the screen cancels the memorized position where play stopped.
	<b>Turn unit off</b>	Press and hold until "OFF" is displayed.
	<b>Skip</b>	Press [◀◀, ▶▶].
	<b>Search</b>	<b>SD VIDEO</b> Press and hold [◀◀, ▶▶] (up to 5 steps). Press [▶, ON] to return to normal play.
	<b>SD Card Menu</b>	→ page 23, Playing items in order (SD Card Menu)
	<b>Navigation menu</b>	→ page 23, Playing from the selected item (Navigation Menu)
	<b>Return</b>	Returns to the previous screen.
	<b>Menu operation</b>	Press [▲ ▼◀▶] to select an item and press [ENTER] to confirm.
	<b>Group skip</b>	<b>SD PICTURE</b> Press [▲ ▼].

# Remote control operations

	<b>Turn unit on/off</b>	• You cannot turn on the unit with the remote control if the unit is powered by the battery pack.
	<b>Play</b>	Press and play begins.
	<b>Skip</b>	Press [◀◀, ▶▶].
	<b>Search</b>	<b>SD VIDEO</b> Press [◀◀, ▶▶] (up to 5 steps). Press [▶] (PLAY) to return to normal play.
	<b>Enter number</b>	e.g. To select 123: [1] → [2] → [3] → [ENTER]

# Useful functions

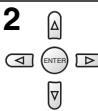
## Selecting how to show 4:3 aspect pictures on the LCD

- 1**  Press once.
- 2** 
- Press [**▲▼**] to select the monitor mode.
- NORMAL:** Normal (displays in 4:3 video aspect)  
**FULL:** Stretched horizontally  
**OFF:** No picture
- If you are not using the LCD on this unit, select "OFF" to conserve power. (The  indicator flashes)
  - The LCD turns off automatically if you close it.
  - To exit the screen : Press [RETURN].

## Adjusting the picture quality on the LCD

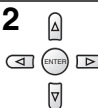
- 1**  Press twice.
- 2** 
- Press [**▲▼**] to select the item, and [**◀▶**] to change the setting.
- BRIGHT:** Dims or brightens the picture (-5 to 5)  
**COLOUR:** Adjusts the shade of the picture's color (-5 to 5)
- To exit the screen: Press [RETURN].

## Skipping a minute forward (CM SKIP) (Except +R/+RW)





Convenient when you want to skip commercials etc.

During play, press [CM SKIP].

- This may not work depending on the play position.
- **DVD-VR** Does not work:  
-with still picture part.  
-when playing a playlist.

## Repeat play (Only when the elapsed play time can be displayed.)

  : you can use even if there is no elapsed time display.)

- 1**  During play, press once.
- 2** 
- Press [**▲▼**] to select "Other Settings".
  - Press [**▶**] then [**▲▼**] to select "Play Menu".
  - Press [**▶**] then [**▲▼**] to select "Repeat".
  - Press [**▶**] then [**▲▼**] to select the content to be repeated.
  - Press [ENTER].



- To cancel, select "Off" in the procedure 2-④ and press [ENTER].
- To exit the screen : Press [RETURN].

## To repeat a specified section (A-B Repeat)

Only when the elapsed play time can be displayed.

Except **DVD-VR** (still picture part) **JPEG** **SD PICTURE** **MPEG4** and **SD VIDEO**

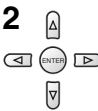
- 1**  During play, press once.
- 2** 
- Press [**▲▼**] to select "Other Settings".
  - Press [**▶**] then [**▲▼**] to select "Play Menu".
  - Press [**▶**] then [**▲▼**] to select "A-B Repeat".
  - Press [ENTER] at the starting and ending points.



- Press [ENTER] again to cancel.
- To exit the screen: Press [RETURN].



## Reviewing titles/programs to play (Advanced Disc Review)

DVD-VR DVD-V (Except +R/+RW)

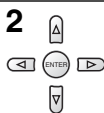

- 1 Press [**▲▼**] to select "Other Settings".
- 2 Press [**▶**] then [**▲▼**] to select "Play Menu".
- 3 Press [**▶**] then [**▲▼**] to select "Advanced Disc Review".
- 4 Press [**ENTER**].

Reviews each title/program.



- 5 Press [**▶**, **ON**] when you find a title/program to play.
- You can also review each 10 minutes. Select "Interval Mode" (→ page 26, "Advanced Disc Review" in "Disc" tab).
  - This may not work depending on the play position.
  - **DVD-VR** Does not work:
    - with still picture part.
    - when playing a playlist.
  - To exit the screen: Press [**RETURN**].

## Changing play speed DVD-VR DVD-V

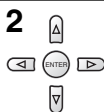

- 1 Press [**▲▼**] to select "Other Settings".
- 2 Press [**▶**] then [**▲▼**] to select "Play Speed".
- 3 Press [**ENTER**] and [**▲▼**] to select "Normal" or "x0.6" to "x1.4" (in 0.1 units).
- 4 Press [**ENTER**].

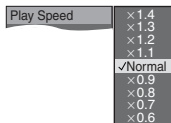

- Press [**▶**, **ON**] to return to normal play.
- After you change the speed
  - H.Bass (→ page 20), Advanced Surround (→ below), Multi Re-master (→ page 20) and Sound Enhancement (→ page 25, Audio Menu) do not work.
  - Digital output switches to PCM.
  - 96 kHz sampling frequency is converted to 48 kHz.
- This may not work depending on the disc's recording.
- To exit the screen: Press [**RETURN**].

## Enjoying virtual surround (Advanced Surround)

Motion pictures with 2 or more channels

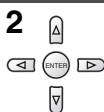

- 1 Press [**▲▼**] to select "Other Settings".
- 2 Press [**▶**] then [**▲▼**] to select "Audio Menu".
- 3 Press [**▶**] then [**▲▼**] to select "Advanced Surround".
- 4 Press [**▶**] then [**▲▼**] to select "SP 1 Natural" or "SP 2 Enhanced".
- 5 Press [**ENTER**].

A surround sound effect can be made using 2 speakers (on other equipment).

- When using headphones, press to select "HP 1 Natural" or "HP 2 Enhanced".
- When using discs recorded with surround sound, sound seems to come from speakers on either side of you.
- Optimum seating position is 3 to 4 times the distance between the front left and right speakers or the width of the television if using the television's speakers.
- This does not work when H.Bass (→ page 20) is on.
- Do not use in combination with surround effects on other equipment.
- To exit the screen: Press [**RETURN**].

# Useful functions

## Changing soundtracks *Motion pictures*



(Remote control)

### Press to select the soundtrack.

**DVD-VR VCD**

You can use this button to select "L", "R" or "LR".

**DVD-V** (Karaoke discs)

While the menu is displayed,

Press [**◀ ▶**] to select "On" or "Off" of vocals.

Read the disc's instructions for details.



### Signal type/data

LPCM/PPCM/**□□** Digital/DTS/MPEG: Signal type  
kHz (Sampling frequency)/bit/ch (Number of channels)

Example: 3/2 1ch

- 1: Low frequency effect (not displayed if there is no signal)
- 0: No surround
- 1: Mono surround
- 2: Stereo surround (left/right)
- 1: Center
- 2: Front left+ Front right
- 3: Front left+ Front right+ Center

## Changing subtitles *Discs with subtitles*



(Remote control)

**DVD-V VCD**

### Press to select the subtitle language.

To clear/display the subtitles

Press [**◀ ▶**] to select "On" or "Off".

● On + R/+RW, a subtitle number may be shown for subtitles that are not displayed.

**DVD-VR** (with subtitle on/off information)

Press to select "On" or "Off".

● On or Off only can be selected.

● Subtitle on/off information cannot be recorded using Panasonic DVD Recorders.



## Angle select **DVD-V** with multiple angles / Still picture rotation **JPEG SD PICTURE**



(Remote control)

Press to select the angle or rotate the still picture.

e.g. **DVD-V**



## Displaying current playback condition (Quick OSD)

DISPLAY

### Basics



Press twice.

e.g. **DVD-V**

Current playback number

Elapsed play time

Playback condition



Current position

DISPLAY

### Details



Press three times.

e.g. **DVD-V**

See above for changing soundtracks

See above for changing subtitles

See above, Angle select for changing angles

Aspect of current playback title

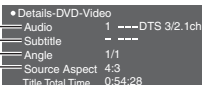

Total play time of current playback title

- **MPEG4** Video and audio information is not displayed during search.
- To exit the screen : Press [RETURN].

# All group/Program/Random play

Remote control only

DVD-A DVD-V VCD CD WMA MP3 JPEG MPEG4 SD PICTURE SD VIDEO

PLAYMODE



While stopped  
Press to change.

All group (DVD-A) → Program play → Random play  
↑ Off (Normal play) ↓

- Disable HighMAT disc play to use random and program play.  
Select "Play as Data Disc" in Other Menu. (→ page 25).

## All group play DVD-A

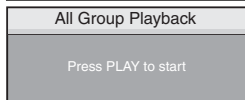

PLAY



## Program play (up to 32 items)

e.g. DVD-V

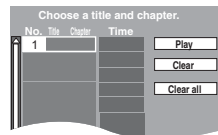

1



Press to select an item  
(Disc → page 13, Enter  
number /  
SD card → page 15, Enter  
number).

2

PLAY



Repeat this step to program  
other items.

### Selecting all the items (on the disc or in the title or group)

Press [ENTER] and [▲▼] to select "ALL", then press [ENTER] again to register.

### Changing the program

Press [▲▼] to select an item.

–To change an item, repeat step 1.

–To clear an item, press [CANCEL] (or select "Clear" and press [ENTER]).

### Clearing the whole program

Select "Clear all" and press [ENTER]. The whole program is also cleared when the unit is turned off, the disc lid is opened, the card is removed or [AV SELECT] is pressed.

## Random play

e.g. DVD-V

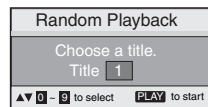

1

DVD-A DVD-V WMA MP3 JPEG MPEG4  
SD PICTURE SD VIDEO



Press to select an item  
(Disc → page 13, Enter  
number /  
SD card → page 15, Enter  
number).

2

PLAY



### To exit the all group, program or random mode

Press [PLAYMODE] several times while stopped.

# Enjoying higher quality audio and video

## Reproducing more natural audio (Multi Re-master)

- **DVD-VR DVD-V** (recorded with 48 kHz only) **DVD-A** (recorded with 44.1 kHz and 48 kHz only) **VCD CD**: This feature gives you a more natural sound by adding higher frequency signals not recorded on the disc, for example, playing DVD-Video recorded with 48 kHz at 96 kHz.
- **WMA MP3** (recorded with other than 8 kHz, 16 kHz or 32 kHz): reproduces the frequencies lost during recording to give you a sound closer to the original.

1 DISPLAY



Press once.

2

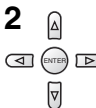

- 1 Press [▲▼] to select "Other Settings".
  - 2 Press [▶] then [▲▼] to select "Audio Menu".
  - 3 Press [▶] then [▲▼] to select "Multi Re-master".
  - 4 Press [ENTER] and [▲▼] to select "1", "2" or "3".
  - 5 Press [ENTER].
- To exit the screen : Press [RETURN].



Setting	Type of music [DVD-A DVD-V CD] (LPCM/PPCM)	Effect level (Other discs)
1	High tempo (e.g., pop and rock)	Light
2	Various tempos (e.g., jazz)	Medium
3	Low tempo (e.g., classical)	Strong
Off	Off	Off

- This feature does not work when H.Bass (→ below) or Advanced Surround (→ page 17) is on.
- This feature does not work with **MP3** on DVD-RAM or DVD-R/RW.
- When connecting with a digital optical cable (→ page 32), the actual output sampling frequency depends on "PCM Digital Output" setting in "Audio" tab (→ page 27).

## Enjoying heavy bass with the speakers (H.Bass) DVD-V

1 DISPLAY



Press once.

2

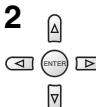

- 1 Press [▲▼] to select "Other Settings".
  - 2 Press [▶] then [▲▼] to select "Audio Menu".
  - 3 Press [▶] then [▲▼] to select "H.Bass".
  - 4 Press [▶] then [▲▼] to select "On" or "Off".
  - 5 Press [ENTER].
- To exit the screen : Press [RETURN].
- This is effective on 5.1 channel DVD video discs. This is also effective on some portions of 2 channel discs as well.
  - If the sound is distorted or there is noise, set to "Off".



## Providing the suitable picture quality for enjoying movies (Cinema1/Cinema2)

**Cinema1**: Mellows images and enhances detail in dark scenes.

**Cinema2**: Sharpens images and enhances detail in dark scenes.

1 DISPLAY



Press once.

2

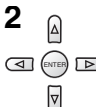

- 1 Press [▲▼] to select "Other Settings".
  - 2 Press [▶] then [▲▼] to select "Picture Menu".
  - 3 Press [▶] to select "Picture Mode".
  - 4 Press [▶] then [▲▼] to select "Cinema1" or "Cinema2".
- To exit the screen : Press [RETURN].



## Reducing noise in pictures (Depth Enhancer/MPEG DNR)

**Depth Enhancer**: Reduces the rough noise in the background to give a greater feeling of depth.

**MPEG DNR**: Smooths block noise and reduces the smudging that appears around contrasting sections of the picture.

1 DISPLAY



Press once.

2

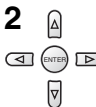

- 1 In the procedure 2-4 (→ above, Cinema1/Cinema2), select "User" and press [ENTER].
  - 2 Press [▲▼] to select "Picture Adjustment" and press [ENTER].
  - 3 Press [▲▼] to select "Depth Enhancer" or "MPEG DNR".
  - 4 Press [◀▶] to change the setting. (Depth Enhancer: 0 to +4, MPEG DNR: 0 to +3)
- To exit the screen : Press [RETURN].

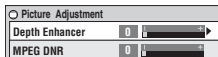

The above indicated features may not work depending on the disc's recording.

## Enjoying extra bass with headphones (Only when headphones are connected)

EQ  
MODE

XBS ↔ NORMAL

XBS: Boosts the bass.  
NORMAL: Normal sound

Press to change.

- Effects will differ depending on the type of music.

## Playing HighMAT™ discs WMA MP3 JPEG

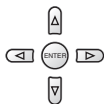

While the menu is displayed  
Press [▲▼◀▶] to select items  
and press [ENTER].



**Menu:**

Takes you to the next menu which shows playlists or another menu.

**Playlist:**

Play starts.

- To return to the menu screen, press [TOP MENU] then press [RETURN] several times.
- To change the menu background, press [DISPLAY]. The background changes to the one recorded on the disc.
- To display/exit the screen: press [TOP MENU].

### Selecting from the list

1. Press [MENU].
  2. Press [◀] then [▲▼] to switch among "Playlist", "Group" and "Content" lists.
  3. Press [▶] then [▲▼] to select an item and press [ENTER].
- To exit the screen : Press [MENU].

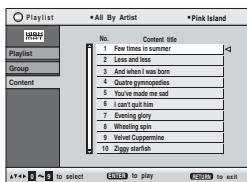

## Playing programs/playlists DVD-VR

- Titles appear only if they have been entered.
- You cannot edit playlists and titles.

### 1 To play programs:

TOP MENU

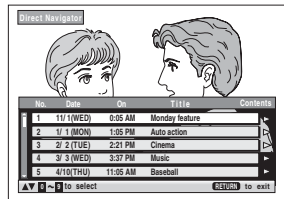

### To play playlists:

MENU



### 2

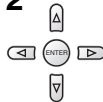

Press [▲▼] to select the program or playlist and press [ENTER].

- Only when the disc contains a playlist.

- You can also use the numbered buttons on the remote control (→ page 13).
- Press [▶] to show the contents of the program (Only when playing the program).
- To exit the screen : Press [RETURN].

# Playing data discs WMA MP3 JPEG MPEG4

- Select "Play as Data Disc" (→ page 25, Other Menu) in the following cases:
  - To play HighMAT discs without using the HighMAT function.
  - To play **JPEG**, **MP3** or **MPEG4** on DVD-RAM that contain both **DVD-VR** and another format (e.g. **JPEG**).

## Playing items in order (Playback Menu)

While the menu is displayed

Press [**▲▼**] to select "All", "Audio", "Picture" or "Video" and press [ENTER].

- To display/exit the screen: Press [TOP MENU].

All content  
WMA/MP3  
JPEG  
MPEG4

▶\* to select and press [ENTER]

## Playing from the selected item (Navigation Menu)

**1 MENU** **2** Press [**▲▼◀▶**] to select the group and press [ENTER].

Press.

- To play content in the group in order: Press [ENTER].
- To start play from the selected content: Press [**▲▼**] to select and press [ENTER].

Group and content number currently playing

Navigation Menu

Group 000/023 Content 001/006

Number currently selected

- To listen to WMA/MP3 while showing a JPEG image on the screen: Select a JPEG file first, and then select WMA/MP3. (The opposite order is not effective.)
- To exit the screen: Press [MENU].

### ■ Using the submenu

While the navigation menu (→ see above) is displayed.

- 1 Press [DISPLAY].
- 2 Press [**▲▼**] to select the sub menu and press [ENTER].

#### Submenu

Multi	Groups and content
List	Content only
Tree	Groups only
Thumbnail	Thumbnail images <b>JPEG</b>
Next group	To the next group
Previous group	To the previous group
All	All content
Audio	WMA/MP3 only
Picture	JPEG only
Video	MPEG4
Help display	To switch between guide messages and the playback condition indicator
Find	To search by content or group title (→ see below)

### ■ Searching by a content or group title

Press [**◀▶**] to highlight a group title to search a group, or a content title to search its content.

- 1 Select "Find" and press [ENTER]. (→ see above)
- 2 Press [**▲▼**] to select a character and press [ENTER].
  - Repeat to enter another character.
  - Lower case is also searched.
  - Press and hold [**◀▶**] to skip between A, E, I, O and U.
  - Press [**◀**] to erase a character.
  - Erase the asterisk (\*) to search for titles starting with that character.
- 3 Press [**▶**] to select "Find" and press [ENTER]. The search result screen appears.
- 4 Press [**▲▼**] to select the content or group and press [ENTER].



# Playing CD using menus **CD**

Titles appear with CD text playback.

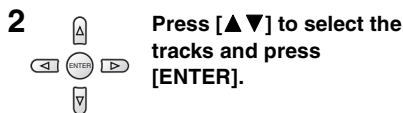
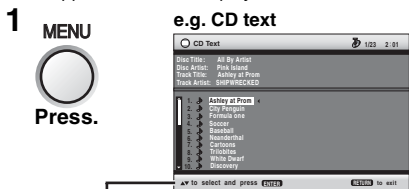

• To exit the screen : Press [**RETURN**].

Press [**DISPLAY**] to switch between guide messages and the playback condition indicator.

# Playing SD cards using menus **SD PICTURE** **SD VIDEO**

## Playing items in order (SD Card Menu)

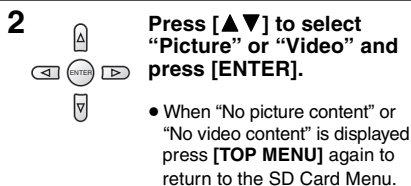
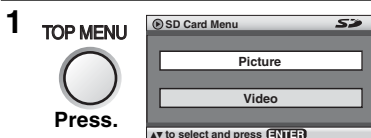

## Playing from the selected item (Navigation Menu)

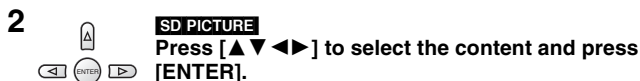
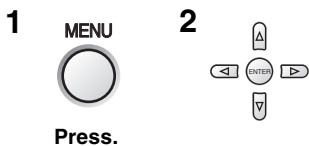

To select contents in the other group

- 1 Press [**▲**] to select “Group” and press [**ENTER**].
- 2 Press [**▲▼◀▶**] to select the group and press [**ENTER**].
- 3 Press [**▲▼◀▶**] to select the content and press [**ENTER**].



### **SD PICTURE**



### **SD VIDEO**



### **SD VIDEO**

Press [**▲▼◀▶**] to select the content.

- To show other pages: Press [**▲▼◀▶**] to select “Prev” or “Next” and press [**ENTER**].
- To exit the screen : Press [**MENU**].

# Using On-Screen Menus

1 DISPLAY



Press once.

2

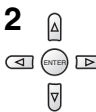

① Press [**▲▼**] to select the menu.

② Press [**▶**] to go to the next menu and [**▲▼**] to set.

Repeat step ② if necessary.

- Items shown differ depending on the type of software.
- Press [**◀**] to go to the previous menu.
- There are items which you can select using the numbered buttons and [**ENTER**] on the remote control.
- If the setting does not change, press [**ENTER**].
- **To exit the screen:** Press [**RETURN**].

## Main menus

<b>Program, Group, Title Chapter, Track, Playlist Content</b>	<b>To start from a specific item</b> <ul style="list-style-type: none"> <li>• Press [<b>▲▼</b>] to select and press [<b>ENTER</b>].</li> <li>• Press and hold [<b>▲▼</b>] to alter faster.</li> </ul>
<b>Time</b>	<b>To skip incrementally or decrementally (Time Slip for play only)</b> (Except +R/+RW) <ol style="list-style-type: none"> <li>1. Press [<b>ENTER</b>] twice to show Time Slip indicator.</li> <li>2. Press [<b>▲▼</b>] to select the time and press [<b>ENTER</b>].               <ul style="list-style-type: none"> <li>• Press and hold [<b>▲▼</b>] to alter faster.</li> </ul> </li> </ol> <b>To start from a specific time (Time Search)</b> (Except +R/+RW) Using the numbered buttons and [ <b>ENTER</b> ] on the remote control <b>To change remaining/elapsed time display</b>
<b>Video</b>	<b>To display pixel number</b>
<b>Audio</b>	(→ page 18, Changing soundtracks) <b>To display the current bitrate or sampling frequency</b>
<b>Still Picture</b>	<b>To switch still picture</b>
<b>Thumbnail</b>	<b>To show thumbnail images</b>
<b>Subtitle</b>	(→ page 18, Changing subtitles)
<b>Marker (VR)</b>	<b>To recall a marker recorded on DVD recorders</b>
<b>Angle</b>	(→ page 18, Angle select)
<b>Rotate Picture</b>	(→ page 18, Still picture rotation)
<b>Slideshow</b>	<b>To turn on/off slideshow</b> <b>To change the slideshow timing ("1 Fast" to "5 Slow")</b> <ul style="list-style-type: none"> <li>• When using Slideshow, Skip/Rotate picture may not work correctly depending on the play position.</li> </ul>
<b>Other Settings</b>	(→ See below)

## Other Settings

<b>Play Speed</b>	(→ page 17, Changing play speed)
<b>Play Menu</b>	(Only when the elapsed play time can be displayed, <b>JPEG</b> <b>SD PICTURE</b> ) : The Repeat and Marker functions can be used.)
<b>Repeat</b>	(→ page 16, Repeat play)
<b>A-B Repeat</b>	(→ page 16)
<b>Marker</b> Except <b>DVD-VR</b>	<b>To mark up to 5 positions to play again</b> <b>[ENTER]</b> (The unit is now ready to accept markers.) To mark a position: <b>[ENTER]</b> (at the desired point) To mark another position: [ <b>◀▶</b> ] to select "*" → [ <b>ENTER</b> ] To recall a marker: [ <b>◀▶</b> ] → [ <b>ENTER</b> ] To erase a marker: [ <b>◀▶</b> ] → [ <b>CANCEL</b> ] (Remote control) <ul style="list-style-type: none"> <li>• This feature doesn't work during program and random play.</li> <li>• Markers you add clear when you open the disc lid, remove the card, press [<b>AV SELECT</b>] or switch the unit to standby.</li> </ul>
<b>Advanced Disc Review</b>	(→ page 17)



## Picture Menu

**Picture Mode** (→ page 20, Cinema1/Cinema2/Depth Enhancer/MPEG DNR)

## Audio Menu

**H.Bass** (→ page 20)

**Advanced Surround** (→ page 17)

**Dialogue Enhancer** **To make the dialogue in movies easier to hear**  
**DVD-V** (Dolby Digital, DTS, 3-channel or over, with the dialogue recorded in the center channel)  
**On** ↔ **Off**

**Multi Re-master** (→ page 20)

**Sound Enhancement** **You can enjoy comfortable, analog-like sound.**  
**DVD-VR** **DVD-V** (recorded with 48 kHz only)  
**DVD-A** (recorded with 44.1 kHz and 48 kHz only) **VCD** **CD**  
**WMA** **MP3** (recorded with other than 8 kHz, 16 kHz or 32 kHz)  
**On** ↔ **Off**

- This feature does not work with **MP3** on DVD-RAM or DVD-R/RW.
- This does not work when H.Bass (→ page 20), Advanced Surround (→ page 17) or Multi Re-master (→ page 20) is on.
- This may not work depending on the disc's recording.

## Display Menu

**Information** **On** ↔ **Off** (**JPEG** **SD PICTURE**:Off, Date)

**Subtitle Position** 0 to -60 (in 2 units)

**Subtitle Brightness** Auto, 0 to -7

**Just Fit Zoom** **Motion pictures**  
To expand the letterbox picture to fit the screen.  
Press [**▲▼**] to select the preset aspect ratio or "Auto".  
**DVD-VR** **DVD-V** **VCD**  
Auto ↔ 4:3 Standard ↔ European Vista ↔ 16:9 Standard  
↕  
Cinemascope2 ↔ Cinemascope1 ↔ American Vista  
• Depending on the disc, the preset aspect ratio may not be displayed.  
**MPEG4** **SD VIDEO**  
Standard ↔ Original  
↕  
Full ↔

**Manual Zoom** **Motion pictures**  
Press [**▲▼**] for fine adjustments. (Press and hold to alter faster.)  
–from ×1.00 to ×1.60 (in 0.01 units) –from ×1.60 to ×2.00 (in 0.02 units)  
**MPEG4** **SD VIDEO** only  
–from ×2.00 to ×4.00 (in 0.05 units)  
It may not be possible to zoom up to ×4.00 depending upon the connected television and its settings.

**Bit Rate Display** **Motion pictures** **On** ↔ **Off**

**GUI See-through** **Off, On, Auto** (Switches on automatically when the images appear on the display.)

## Other Menu

**Setup** (→ page 26, Changing the player settings)



**Play as DVD-Video**  
or  
**Play as DVD-Audio** Select "Play as DVD-Video" to play DVD-Video contents on DVD-Audio.

**Play as DVD-VR**  
**Play as HighMAT**  
or  
**Play as Data Disc** • Select "Play as Data Disc" to play **JPEG**, **MP3** or **MPEG4** on DVD-RAM that contain both **DVD-VR** and another format (e.g. **JPEG**) or to play a HighMAT disc without using the HighMAT function.

# Changing the player settings

- Referring to pages 26 to 27, change as required.
- Underlined items are the factory presets.

The settings remain intact even if you switch the unit to standby.

- 1**  (Remote control)
- 2**  (Remote control or main unit)
- Press [**▲ ▼ ◀ ▶**] to select the menu, item, content and press [ENTER].

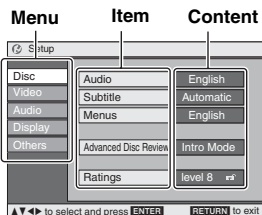

- To return to the previous screen: press [RETURN].
- To exit the screen: Press [RETURN].
- The menu is also displayed using on-screen menus. (→ page 25, "Setup" in Other Menu)

## "Disc" tab

<b>Audio</b>	<ul style="list-style-type: none"> <li>• <u>English</u>    • French    • Spanish</li> <li>• Original (The original language designated on the disc is selected)</li> <li>• Other*****</li> </ul>
<b>Subtitle</b>	<ul style="list-style-type: none"> <li>• <u>Automatic</u> [If the language selected for "Audio" is not available, subtitles appear in that language (If available on the disc).]</li> <li>• English    • French    • Spanish    • Other*****</li> </ul>
<b>Menus</b>	<ul style="list-style-type: none"> <li>• <u>English</u>    • French    • Spanish    • Other*****</li> </ul>
<b>Advanced Disc Review</b> Select how to review (→ page 17).	<ul style="list-style-type: none"> <li>• <u>Intro Mode</u>: Reviews each title/program.</li> <li>• Interval Mode: Reviews each 10 minutes.</li> </ul>
<b>Ratings</b> Set a ratings level to limit DVD-Video play. • Follow the on-screen instructions.	Setting ratings (When level 8 is selected) <ul style="list-style-type: none"> <li>• <u>8 No Limit</u>.</li> <li>• 1 to 7: To prohibit play of DVD-Video with corresponding ratings recorded on them.</li> <li>• 0 Lock All: To prevent play of discs without ratings levels. When setting a ratings level, a password screen is shown. Follow the on-screen instructions.</li> </ul> <p><b>Do not forget your password.</b> A message screen will be shown if a DVD-Video exceeding the ratings level is inserted in the unit. Follow the on-screen instructions.</p>

※ Input a code number referring to the table on page 27.

## "Video" tab

<b>TV Aspect</b> Choose the setting to suit your television and preference.	<ul style="list-style-type: none"> <li>• 4:3 Pan&amp;Scan: Regular aspect television (4:3) The sides of the widescreen picture are cut off so it fills the screen (unless prohibited by the disc).</li> <li>• 4:3 Letterbox: Regular aspect television (4:3) Widescreen picture is shown in the letterbox style.</li> <li>• <u>16:9</u>: Widescreen television Use the television's screen modes to change the way the picture is shown.</li> </ul> 
<b>Still Mode</b> Specify the type of picture shown when paused.	<ul style="list-style-type: none"> <li>• <u>Automatic</u></li> <li>• Field: The picture is not blurred, but picture quality is lower.</li> <li>• Frame: Overall quality is high, but the picture may appear blurred.</li> </ul>

## “Audio” tab

<b>PCM Digital Output*</b>	Check the digital input limitations of the equipment you connect and select the maximum sampling frequency of PCM digital output. <ul style="list-style-type: none"> <li>● <b>Off:</b> When not connected using a digital optical cable</li> <li>● <b>Up to 48 kHz:</b> When connected to equipment compatible with 44.1 or 48 kHz</li> <li>● <b>Up to 96 kHz:</b> When connected to equipment compatible with 88.2 or 96 kHz</li> <li>● <b>Up to 192 kHz:</b> When connected to equipment compatible with 176.4 or 192 kHz</li> <li>● Signals from copy-protected discs are converted to 48 or 44.1 kHz.</li> <li>● Some equipment cannot handle sampling frequencies of 88.2 kHz, even if it can handle 96 kHz. Read your equipment's operating instructions for details.</li> </ul>	
<b>Dolby Digital*</b>	<ul style="list-style-type: none"> <li>● <b>Bitstream</b></li> <li>● <b>PCM</b></li> </ul>	Select “Bitstream” when the equipment can decode the bitstream (digital form of multi-channel data). Otherwise, select “PCM”. (If the bitstream is output to the equipment without a decoder, high levels of noise can be output and may damage your speakers and hearing.)
<b>DTS Digital Surround*</b>	<ul style="list-style-type: none"> <li>● <b>Bitstream</b></li> <li>● <b>PCM</b></li> </ul>	
<b>Dynamic Range Compression</b>	<ul style="list-style-type: none"> <li>● <b>Off</b></li> <li>● <b>On:</b> Adjusts for clarity even when the volume is low through compressing the range of the lowest sound level and the highest sound level. Convenient for late night viewing. (Only works with Dolby Digital).</li> </ul>	

\*Only when connected using a digital optical cable (→ page 32)

## “Display” tab

<b>Menu Language</b>	<ul style="list-style-type: none"> <li>● <b>English</b></li> <li>● <b>Français</b></li> <li>● <b>Español</b></li> </ul>
<b>On-Screen Messages</b>	<ul style="list-style-type: none"> <li>● <b>On</b></li> <li>● <b>Off</b></li> </ul>
<b>Background during Play</b> Select background during JPEG and MPEG4 video playback.	<ul style="list-style-type: none"> <li>● <b>Black</b></li> <li>● <b>Gray</b></li> </ul>

## “Others” tab

<b>Re-initialize Setting</b> This returns all values in the Setup menus to the default settings.	<ul style="list-style-type: none"> <li>● <b>Yes:</b> The password screen is shown if “Ratings” (→ page 26) is set. Please enter the same password and press [ENTER]. When “Initialized” appears on the screen, wait for about 10 seconds. Press [ENTER] and turn the unit off and on again.</li> <li>● <b>No</b></li> </ul>
---	---

## Language code list

Abkhazian: 6566	Chinese: 9072	Hindi: 7273	Malagasy: 7771	Samoan: 8377	Tibetan: 6679
Afar: 6565	Corsican: 6779	Hungarian: 7285	Malay: 7783	Sanskrit: 8365	Tigrinya: 8473
Afrikaans: 6570	Croatian: 7282	Icelandic: 7383	Malayalam: 7776	Scots Gaelic: 8375	Tonga: 8479
Albanian: 8381	Czech: 6783	Indonesian: 7378	Maltese: 7784	Slovene: 7168	Turkish: 8482
Ameharic: 6577	Danish: 6865	Interlingua: 7365	Maori: 7773	Serbian: 8382	Turkmen: 8475
Arabic: 6582	Dutch: 7876	Irish: 7165	Marathi: 7782	Serbo-Croatian: 8372	Twi: 8487
Armenian: 7289	English: 6978	Italian: 7384	Moldavian: 7779	Shona: 8378	Ukrainian: 8575
Assamese: 6583	Esperanto: 6979	Japanese: 7465	Mongolian: 7778	Sindhi: 8368	Urdu: 8582
Aymara: 6589	Estonian: 6984	Javanese: 7487	Nauru: 7865	Singhalese: 8373	Uzbek: 8590
Azerbaijani: 6590	Faroese: 7079	Kannada: 7578	Nepali: 7869	Slovak: 8375	Vietnamese: 8673
Bashkir: 6665	Fiji: 7074	Kashmiri: 7583	Norwegian: 7879	Slovenian: 8376	Volapük: 8679
Basque: 6985	Finnish: 7073	Kazakh: 7575	Oriya: 7982	Somali: 8379	Welsh: 6789
Bengali; Bangla: 6678	French: 7082	Kirghiz: 7589	Pashto, Pushto: 8083	Spanish: 6983	Wolof: 8779
Bhutani: 6890	Galician: 7176	Kurdish: 7585	Persian: 7065	Sundanese: 8385	Xhosa: 8872
Bihari: 6672	Georgian: 7565	Laotian: 7679	Polish: 8076	Swahili: 8387	Yiddish: 7473
Breton: 6682	German: 6869	Latin: 7665	Portuguese: 8084	Swedish: 8386	Yoruba: 8979
Bulgarian: 6671	Greek: 6976	Latvian, Lettish: 7686	Punjabi: 8065	Tagalog: 8476	Zulu: 9085
Burmese: 7789	Greenlandic: 7576	Lingala: 7678	Quechua: 8185	Tajik: 8471	
Byelorussian: 6669	Guarani: 7178	Lithuanian: 7684	Rhaeto-Romance: 8277	Tamil: 8465	
Cambodian: 7577	Gujarati: 7185	Macedonian: 7775	Romanian: 8279	Tatar: 8484	
Catalan: 6765	Hebrew: 7387		Russian: 8285	Telugu: 8469	
				Thai: 8472	

# Enjoying in a car

- Do not leave the unit on a surface that may become hot such as a dashboard. The unit is not heat-resistant so may malfunction.
- The driver must not operate this unit while the vehicle is moving. Do not operate this unit where it can be viewed by the driver. Driver operation or viewing of this unit while the vehicle is moving will cause distraction which may result in serious accident and personal injury or property damage.

## Enjoying video in the back seat with the Headrest Mounting Bracket

You can enjoy video in the back seat attaching the unit to the back of the front seat.

- Please insert the disc or card before attaching the unit to the headrest bracket.
- Do not attach or detach while driving, and do not attach in the following locations, otherwise it may result in injury or traffic accidents:
  - anywhere other than the back of the seat
  - in a location that interferes with the driver's view or operation of the car
  - in a location that interferes with the operation of an airbag
  - in a location that interferes with the driving instruments
- Make sure that the bracket belt is securely fastened, and check the lock on the unit. In the event of an accident, sudden acceleration, or braking, the unit could become loose and cause injury.

### 1 Attaching the headrest bracket to the front seat.

- ① Adjust the headrest so there is an open space of about 3 cm (1 3/16").
- ② Close the buckle and adjust the belt until it fits tightly around the headrest.

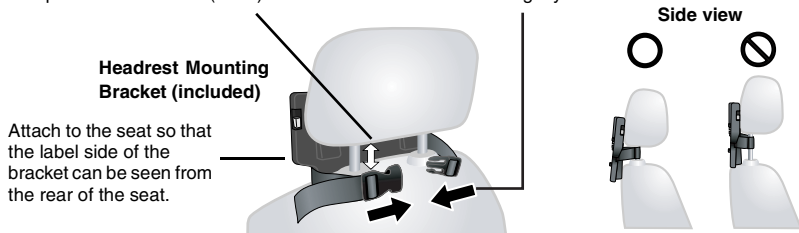

### 2 Attaching the monitor holder.

- ① Fold the monitor down towards the front of the unit and attach the monitor holder.
- ② Rotate the monitor backwards so the screen is facing out, and lock into place with the monitor holder.

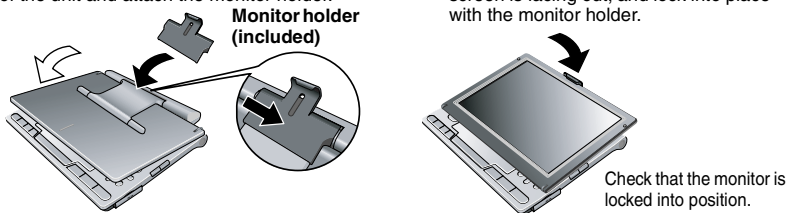

### Detaching the monitor

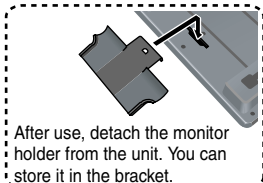
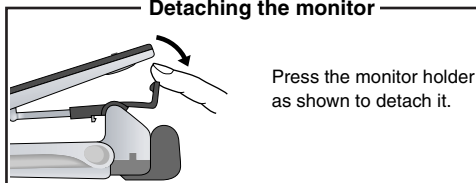

### 3 Attaching the unit to the bracket.

While holding the unit with both hands, line up the unit just below the protruding sections on the bracket. Press the unit down about 4 to 5 mm ( $\frac{5}{32}$ " to  $\frac{3}{16}$ " ) so that the protrusions on the bracket fit into the holes on the bottom of the unit.

- Do not use until you make sure that the unit is not loose and cannot be lifted upwards.

Line up the protruding sections here.

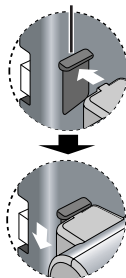

When correctly attached, you will hear a locking sound.

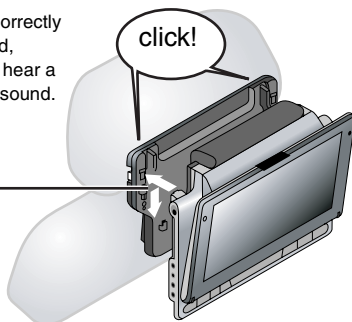

#### Diagram of attached bracket

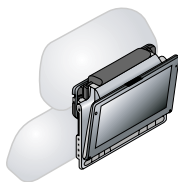

Use the monitor in the open position as shown in the illustration to the right to prevent abnormal audio or damage resulting from vibrations in the car. The angle of the monitor can be adjusted up to about 30°.



- The angle of the monitor may shift while driving due to vibration, etc.

- Depending on the type of headrest, you may not be able to attach the bracket.

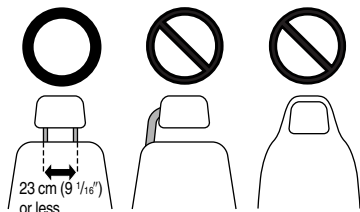

#### Releasing the unit from the bracket

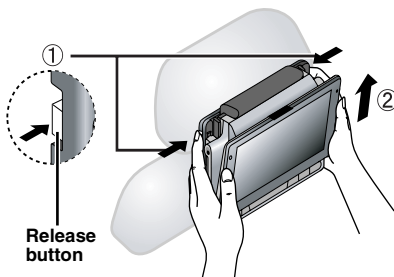

- ① Press the release buttons (left and right) in towards the center of the bracket.
  - ② Lift the unit up to release it.
- Do not press the release buttons any time other than when detaching the unit from the bracket.

## Enjoying in a car

### Connecting the included Car DC Adaptor

Before connection, consult your car owner's manual or your dealer.

- Connect to the cigarette lighter socket of a vehicle that has a 12 V battery. It is not compatible with a vehicle that has a 24 V battery.
- This is a special negative grounded Car DC Adaptor. Using this Car DC Adaptor with a plus grounded car can cause malfunction and lead to fire.

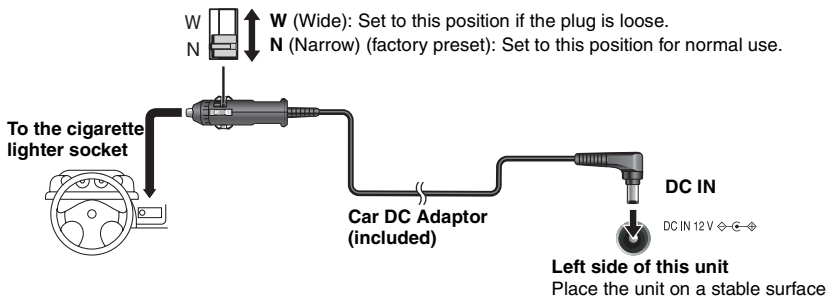

### Replacing the fuse

Replace only with the specified 125 V/250 V, 3 A fuse. Use of any other type can cause fire.

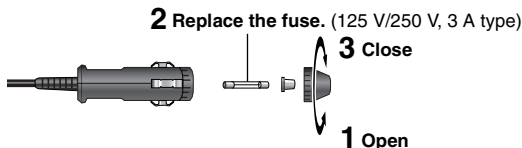

### Cautions

#### • To avoid draining your car battery

- Disconnect the Car DC Adaptor from the cigarette lighter after use. The Car DC Adaptor continues to consume some power even if it is not being used, and if a battery pack is attached to this unit, it will start recharging which uses more power.
- Do not use the Car DC Adaptor for long periods when the engine is not running.
- Turn the unit off before stopping the engine while using Car DC Adaptor, otherwise resume play (→ page 12) may not work.
- Leave some slack in the cord.
- No responsibility will be taken for damage that occurs due to faulty installation.



(Left side of this unit)

You can enjoy audio through your car audio system by connecting a car stereo cassette adaptor (not included: RP-CC20) to the headphone jack on the left

side of this unit.

## FM transmitter

You can enjoy listening to discs or SD cards through your FM radio channel (e.g. car stereo) by transmitting audio signals from this unit.

- The FM transmitter can also be used with normal FM radio-equipped devices.

### Preparation: Unplug headphones and audio/video cable from the unit.

- When connected, the FM transmitter will not work.

#### 1 Play the disc or SD card. (→ page 12 or page 14)

#### 2 Press to display the menu.

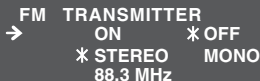

FM TRANSMITTER  
→ ON \* OFF  
\* STEREO MONO  
88.3 MHz

If the menu is not displayed, check the "Preparation" steps listed above.

#### 3 Press [▲ ▼ ◀ ▶] to select "ON".

The orange lamp next to the [FM-TM] button lights up.



- **No sound is heard from this unit.** For the volume on this unit, set the on screen volume level using the following indications.
  - DVD movies: the far right side
  - Others: near the middle

The above settings are to be used only as a rough estimate. Depending on the recording conditions of the disc or card, the actual appropriate volume level may differ. If the volume is inappropriate in step 5, readjust the volume.

#### 4 Tune the radio to the 88.3 MHz FM frequency.

When another FM broadcast is heard.

(→ see below, "When this has not been successful")

#### 5 Adjust the volume using the radio.

To turn off the FM transmitter : Press [FM-TM] and then [▲ ▼ ◀ ▶] to select "OFF".

To exit the screen: Press [FM-TM].

### When this has not been successful

#### 1 Press to display the menu.

- #### 2
- ① Press [▲ ▼] to select the frequency ("88.3 MHz") (factory preset) .
  - ② Press [◀ ▶] , to select a frequency between 88.3 MHz and 107.7 MHz which is not being used by any broadcasting stations.

- The frequency can be set in 0.1 MHz increments.

#### 3 Tune the FM radio into the frequency selected in step 2.

- If you experience noise or distortion of audio, move the radio antenna closer to the unit. Or select "MONO" from the menu screen using [▲ ▼ ◀ ▶]. If the audio quality still does not improve, then change the radio frequency (→ above, "When this has not been successful").

# Using this unit with other equipment

Turn off all equipment before connecting and read the appropriate operating instructions.

## Enjoying with 5.1ch audio

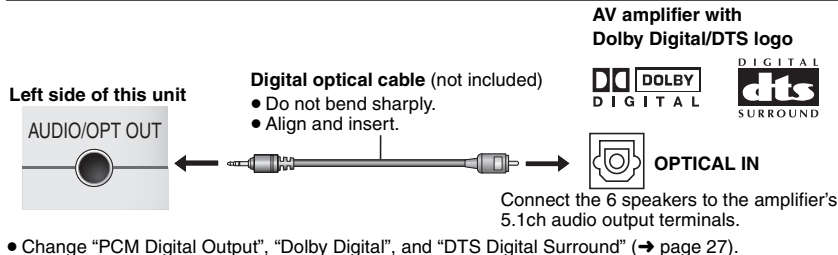

- Change "PCM Digital Output", "Dolby Digital", and "DTS Digital Surround" (→ page 27).
- DVD-A** Output will be only 2 channels.

## Enjoying with 2ch audio

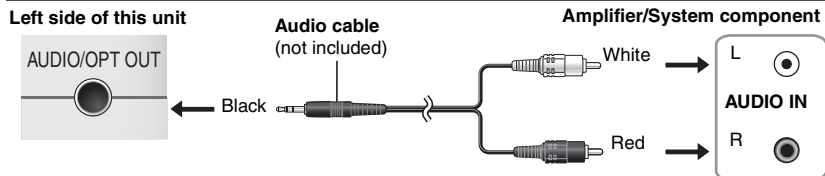

## Enjoying with a television

Connect the video output from this unit directly to the television.

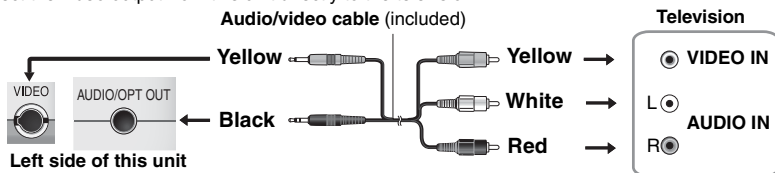

- The unit's speakers do not have magnetic shielding. Do not place the unit near televisions, personal computers or other devices easily influenced by magnetism. Do not keep this unit and magnetized cards (bank cards, commuter passes, etc.) close together.
- If you raise the volume on the television while playing this unit, the volume may abruptly become very loud when you switch to a television broadcast. Return the volume to its normal level before changing.

## Watching video from other equipment

### 1 Connect the equipment to this unit.

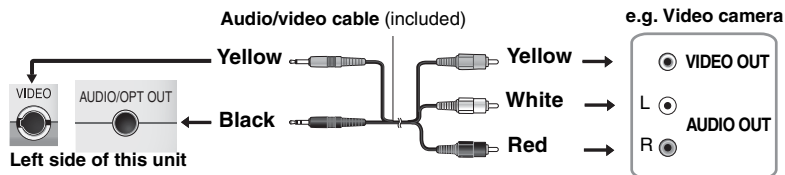

### 2 Press [AV SELECT] to switch to "AUX".

"AUX" lights on the unit's display.

- Operate playback using the connected equipment. (Please read the operating instructions for the connected equipment)
- The unit does not turn off automatically while "AUX" mode is on. Turn the unit off when you have finished using it.



# Tips for making data discs

Format	Disc	Extension	Reference
<b>WMA</b>	<b>CD-R/RW</b>	“.WMA” “.wma”	<ul style="list-style-type: none"> <li>• Compatible compression rate: between 48 kbps and 320 kbps</li> <li>• You cannot play WMA files that are copy protected.</li> <li>• This unit is not compatible with Multiple Bit Rate (MBR: a file that contains the same content encoded at several different bit rates).</li> </ul>
<b>MP3</b>	<b>DVD-RAM</b> <b>DVD-R/RW</b> <b>CD-R/RW</b>	“.MP3” “.mp3”	Sampling frequency: DVD-RAM, DVD-R/RW: 11.02, 12, 22.05, 24, 44.1, and 48 kHz CD-R/RW: 8, 11.02, 12, 16, 22.05, 24, 32, 44.1, and 48 kHz <ul style="list-style-type: none"> <li>• Compatible compression rate: between 32 kbps and 320 kbps.</li> <li>• This unit is not compatible with ID3 tags.</li> </ul>
<b>JPEG</b>	<b>DVD-RAM</b> <b>DVD-R/RW</b> <b>CD-R/RW</b>	“.JPG” “.jpg” “.JPEG” “.jpeg”	<ul style="list-style-type: none"> <li>• JPEG files taken on a digital camera that conform to DCF Standard Version 1.0 are displayed.</li> <li>– Files that have been altered, edited or saved with computer picture editing software may not be displayed.</li> <li>• This unit cannot display moving pictures, MOTION JPEG and other such formats, still pictures other than JPEG (e.g. TIFF) or play pictures with attached audio.</li> </ul>
<b>MPEG4</b>	<b>DVD-RAM</b> <b>DVD-R/RW</b> <b>CD-R/RW</b>	“.ASF” “.asf”	<ul style="list-style-type: none"> <li>• You can play MPEG4 data [conforming to SD VIDEO specifications (ASF standard)/MPEG4 (Simple Profile) video system/G.726 audio system] recorded with the Panasonic SD multi cameras or DVD recorders with this unit.</li> <li>• The recording date may differ from that of the actual date.</li> </ul>

- If groups were created away from the root like “002 group” in the illustration below, the eighth one and onwards is displayed on the same vertical line in the menu screen.
- There may be differences in the display order on the menu screen and computer screen.
- This unit cannot play files recorded using packet write (→ page 35, Glossary).

## Naming folders and files

(Files are treated as contents and folders are treated as groups on this unit.)

At the time of recording, prefix folder and file names. This should be with numbers that have an equal number of digits, and should be done in the order you want to play them (this may not work at times).

### DVD-RAM

- Discs must conform to UDF 2.0.

### DVD-R/RW

- Discs must conform to UDF bridge (UDF 1.02/ISO9660).
- This unit is not compatible with multi-session. Only the default session is played.

### CD-R/RW

- Discs must conform to ISO9660 level 1 or 2 (except for extended formats).
- This unit is compatible with multi-session but if there are a lot of sessions it takes more time for play to start. Keep the number of sessions to a minimum to avoid this.

e.g. **MP3**

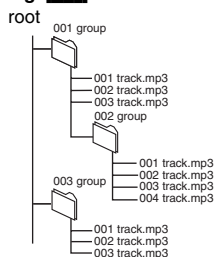

# Specifications

**Operating temperature range:**  
+5 to +35 °C (+41 to +95 °F)

**Operating humidity range:**  
5 to 85 % RH (no condensation)

**Discs played [8 cm (3") or 12 cm (5")]:**

- (1) DVD [DVD-Video, DVD-Audio]
- (2) DVD-RAM [DVD-VR, JPEG<sup>#4, 6, 7</sup>, MP3<sup>#2, 6</sup>, MPEG4<sup>#5, 6</sup>]
- (3) DVD-R [DVD-Video, DVD-VR, JPEG<sup>#4, 6, 7</sup>, MP3<sup>#2, 6</sup>, MPEG4<sup>#5, 6</sup>]
- (4) DVD-R DL [DVD-Video, DVD-VR]
- (5) DVD-RW [DVD-Video, DVD-VR, JPEG<sup>#4, 6, 7</sup>, MP3<sup>#2, 6</sup>, MPEG4<sup>#5, 6</sup>]
- (6) +R/RW (Video)
- (7) +R DL (Video)
- (8) CD, CD-R/RW [CD-DA, Video-CD, SVCD<sup>#1</sup>, MP3<sup>#2, 6</sup>, WMA<sup>#3, 6</sup>, JPEG<sup>#4, 6, 7</sup>, MPEG4<sup>#5, 6</sup>, HighMAT Level 2 (Audio and Image)]

**Signal system:** NTSC

**LCD screen:** 9"  $\alpha$ -Si, TFT wide-screen LCD

**Composite-video output/input:**

- Output/input level: 1 Vp-p (75  $\Omega$ )  
 Output/input terminal:  $\phi$  3.5 mm mini jack  
 Number of terminals: 1 system  
 (output/input selectable)

**Audio output/input:**

- Output/input level: 1.5 Vrms (1 kHz, 0 dB, 10 k $\Omega$ )  
 Output/input terminal:  $\phi$  3.5 mm stereo mini jack  
 Number of terminals: 1 system  
 (output/input selectable)

**Audio performance:**

- (1) Frequency response:
  - DVD (linear audio):
    - 4 Hz to 22 kHz (48 kHz sampling)
    - 4 Hz to 44 kHz (96 kHz sampling)
  - DVD-Audio
    - 4 Hz to 88 kHz (192 kHz sampling)
  - CD audio: 4 Hz to 20 kHz
- (2) S/N ratio:
  - CD audio: 115 dB
- (3) Dynamic range:
  - DVD (linear audio): 98 dB
  - CD audio: 97 dB
- (4) Total harmonic distortion:
  - CD audio: 0.008 %

**Digital audio output:**

- Optical digital output: Mini optical terminal  
 Number of terminals: 1 system  
 (also used for audio output/input)

**FM transmitter:**

- Frequency Range (TX): 88.3 MHz to 107.7 MHz  
 (Digital tuning in 0.1 MHz steps)  
 Output system: Stereo / Mono  
 (selection is possible)

**SD Playback<sup>#8, 10, 11</sup>:**

- Picture Playback: JPEG<sup>#7, 9, 12</sup>  
 Video Playback: MPEG4<sup>#5, 9</sup>

**Headphone output:**

- Output:  $\phi$  3.5 mm stereo mini jack  
 Number of terminals: 2 systems

**Pickup:**

- Wave length: 662 nm/785 nm (DVD/CD)  
 Laser power: CLASS II/CLASS I (DVD/CD)

**Power supply:** DC 12 V (DC IN terminal)/  
 DC 7.2 V (Exclusive battery terminal)

**Power consumption** (using included AC adaptor):  
 13 W (Unit only: 10 W)

**Power consumption in Standby mode**

(using included AC adaptor):

**approx. 0.3 W**

**Power consumption in Recharge mode**

(using included AC adaptor):

17 W

**AC adaptor:**

**Power source:** AC 100 to 240 V, 50/60 Hz

**Power consumption:** 28 W

**DC output:** 12 V, 1.5 A

**Car DC Adaptor:**

**DC output:** 12 V, 2 A  
 (Vehicle with 12 V battery only)

**Battery pack** (lithium ion)

**CGR-H713** (included):

Voltage: 7.2 V

Capacity: 6750 mAh

**Dimensions** (W×D×H)

(excluding protrusions and battery):

235.4 mm×179.2 mm×46.0\* mm

(9 <sup>9</sup>/<sub>32</sub>"×7 <sup>1</sup>/<sub>16</sub>"×1 <sup>13</sup>/<sub>16</sub>"<sup>#1</sup>)

\*24.3 mm (<sup>61</sup>/<sub>64</sub>"<sup>#2</sup>) at lowest point

[D=201.4 mm (7 <sup>15</sup>/<sub>16</sub>"<sup>#3</sup>) including battery]

[H=51.5 mm (2 <sup>1</sup>/<sub>32</sub>"<sup>#4</sup>) including battery]

**Mass** (including battery):

1229 g (43.35 oz)

(without battery): 879 g (31.01 oz)

**Note**

Specifications are subject to change without notice.  
 Mass and dimensions are approximate.

• Useable capacity will be less (SD Memory Card).

<sup>#1</sup> Conforming to IEC62107

<sup>#2</sup> MPEG-1 Layer3, MPEG-2 Layer3

<sup>#3</sup> Windows Media Audio Ver. 9.0 L3.

Not compatible with Multiple Bit Rate (MBR)

<sup>#4</sup> Exif Ver 2.1 JPEG Baseline files

Picture resolution: between 160×120 and  
 6144×4096 pixels (Sub sampling is 4:0:0, 4:2:0,  
 4:2:2 or 4:4:4)

<sup>#5</sup> MPEG4 data recorded with the Panasonic SD multi  
 cameras or DVD video recorders  
 Conforming to SD VIDEO specifications (ASF  
 standard)/MPEG4 (Simple Profile) video system/  
 G.726 audio system.

<sup>#6</sup> The total combined maximum number of  
 recognizable audio, picture and movie contents and  
 groups: 4000 audio, picture and movie contents  
 and 400 groups.

<sup>#7</sup> Extremely long and slender pictures may not be  
 displayed.

<sup>#8</sup> Useable memory capacities: 8 MB, 16 MB, 32 MB,  
 64 MB, 128 MB, 256 MB, 512 MB, 1 GB, 2 GB

<sup>#9</sup> Total maximum number of recognizable picture and  
 video files and folders

Picture: 4000 files and 398 folders

Video: 4000 files and 398 folders

<sup>#10</sup> SD card formatted with equipment conforming to  
 SD File System specifications Ver. 1.01 such as  
 Panasonic SD multi cameras or DVD video  
 recorders (Conforming to FAT 12 standard and FAT  
 16 standard)

<sup>#11</sup> miniSD™ card is supported. (miniSD™ adaptor is  
 required.)

<sup>#12</sup> Conforming to SD Picture specifications

Picture resolution: between 160×120 and

6144×4096 pixels (Sub sampling is 4:0:0, 4:2:0,  
 4:2:2 or 4:4:4)

# Frequently asked questions

Reference pages are shown in parentheses.

<b>What kind of equipment is necessary to enjoy 5.1ch audio?</b>	Connect to an AV amplifier (that has 5.1ch audio output terminals) displaying the Dolby Digital/DTS logo. (32) <b>DVD-A:</b> This unit plays DVD-Audio in 2 channels. You cannot play multi channel surround sound.
<b>Can I play a DVD-Video bought in another country?</b>	You can play if the region number includes "1" or "ALL" and the video standard is NTSC. Check the disc jacket.
<b>Can I use on an airplane or in a hospital?</b>	Electromagnetic waves that are emitted from this unit may affect equipment on an airplane or in a hospital. Please obey the rules and/or instructions indicated by the hospital or airline.
<b>Can I connect with a computer?</b>	You can enjoy use of the computer as a television monitor when connecting with the AV input terminal on a computer. However, you cannot operate this unit as peripheral equipment.

## Glossary

### Down-mixing

This is a process of remixing the multi-channel audio (surround sound) on some discs into two channels. When you want to listen to the audio on a DVD with a 5.1 channel digital surround track through your television speakers, the down-mixed audio will be output.

Some DVD-Audio prevent down-mixing of all or part of their contents. When playing such discs, or such parts of the disc, audio will not be output properly.

### MPEG4

A compression system for use on mobile devices or a network, that allows highly efficient recording at a low bit rate.

### Packet Writing

"Packet Writing" is one method of data recording used. Very small amounts of data referred to as "Packets" are divided into very small units and written as "Packets". Music CDs cannot be created with this method.

### Sampling frequency

Sampling is the process of converting the heights of sound wave (analog signal) samples taken at set periods into digits (digital encoding). Sampling frequency is the number of samples taken per second, so larger numbers mean more faithful reproduction of the original sound.

### User memo:

DATE OF PURCHASE _____
DEALER NAME _____
DEALER ADDRESS _____
_____
TELEPHONE NUMBER _____

The model number and serial number of this product can be found on either the back or the bottom of the unit.

Please note them in the space provided below and keep for future reference.

MODEL NUMBER **DVD-LX97** \_\_\_\_\_

SERIAL NUMBER \_\_\_\_\_

# Troubleshooting guide

Before requesting service, make the following checks. If you are in doubt about some of the check points, or if the solutions indicated in the chart do not solve the problem, refer to the "Customer Services Directory" on page 41 if you reside in the U.S.A., or refer to the "Product information" on page 41 if you reside in Canada. In other areas, consult your dealer for instructions. (Reference pages are shown in parentheses.)

## The following do not indicate malfunction.

- Sound from the AC adaptor during recharging.
- The battery pack warming up when recharging or during use.
- The surface and area around the unit becoming warm when used for long periods.

## Power

### No power.

- Check connections to the AC adaptor or battery pack. (8)
- **You cannot turn on the unit with the remote control if the unit is powered by the battery pack.**
- The unit has protection circuitry that is activated if it becomes too hot or too cold. The unit will not work if this occurs. Use the unit between 5 °C (41 °F) and 35 °C (95 °F).

### Unit turns off automatically.

- The unit turns off after it has been stopped for about 15 minutes (5 minutes when the unit is powered by the battery pack) to conserve power. Turn the unit on again.

### Cannot charge or the [CHG] indicator fails to light.

- The battery pack can only be recharged when the unit is off.
- The charging time increases when the temperature is too hot or too cold, and charging may not be possible under some circumstances.
- Check connections to the AC adaptor or battery pack. (8)

### Play time dramatically reduced after recharging.

- The battery pack has reached the end of its service life (It can be recharged about 300 times).

### Difficulty inserting the plug or the plug is loose when connecting Car DC Adaptor.

- Set the plug switch to "N" (Narrow) or "W" (Wide) to adjust the plug size depending on the type of socket. (30)

## No operation

### No response when any buttons pressed.

- This unit cannot play discs or cards other than the ones listed in these operating instructions. (10, 11)
- The unit may not be operating properly due to lightning, static electricity or some other external factor. Turn the unit off and then back to ON. Alternatively, turn the unit off, disconnect the power source (AC or battery pack), and then reconnect it.
- Condensation has formed: Wait 1 to 2 hours for it to evaporate.

### No response when remote control buttons pressed.

- Check that the battery is installed correctly. (7)
- The battery is depleted: Replace it with new one. (7)
- Point the remote control at the remote control sensor and operate. (7)

### You have forgotten your ratings password.

- While stopped, press and hold [◀◀] and [||] on the unit and then also press and hold [▶, ON] on the unit until "Initialized" disappears from the screen. Turn the unit off and on again. All settings will return to the default values.

### No picture or sound.

- Check that the disc has something recorded on it.

### The contents of the SD card cannot be read.

- The card format is not compatible with the unit. (The contents on the card may be damaged.) Format using a Panasonic SD multi camera, DVD recorder or similar device in FAT 12 system or FAT 16 system based on SD Memory Card specifications. (11)
- The card contains a folder structure and/or file extensions that are not compatible with this unit.

## Specific operation impossible or incorrect

### It takes time before play starts.

- Play may take time to begin when an MP3 track has still picture data. Even after the track starts, the correct play time will not be displayed; however, this is normal.

### The program and random play functions do not work. DVD-V

- These functions do not work with some DVD-Videos.

### Menu doesn't appear. VCD with playback control

- Press [■, -OFF] twice and then press [▶, ON].

## Specific operation impossible or incorrect

The on-screen menu shows "2" as a soundtrack option when [AUDIO] is pressed, but the audio does not change. <b>DVD-A</b>	<ul style="list-style-type: none"> <li>• Even if a second soundtrack isn't recorded, two numbers will normally be shown.</li> </ul>
Play restarts from the beginning of the track when soundtrack is changed. <b>DVD-A</b>	<ul style="list-style-type: none"> <li>• This is normal on DVD-Audio.</li> </ul>
Subtitle position is wrong. No subtitles.	<ul style="list-style-type: none"> <li>• Adjust the position. ("Subtitle Position" in Display Menu) <b>(25)</b></li> <li>• Display the subtitles. <b>(18)</b></li> <li>• Clear the subtitles. <b>(18)</b></li> </ul>
The subtitles overlap closed captions recorded on discs.	<ul style="list-style-type: none"> <li>• The end of an item becomes point B when it is reached.</li> </ul>
In A-B repeat, point B is automatically set.	<ul style="list-style-type: none"> <li>• This unit may not play WMA and MPEG4 that contains still picture data.</li> <li>• If a disc contains CD-DA and other formats, proper playback may not be possible.</li> </ul>
Play doesn't start.	<ul style="list-style-type: none"> <li>• This unit may not play WMA and MPEG4 that contains still picture data.</li> <li>• If a disc contains CD-DA and other formats, proper playback may not be possible.</li> </ul>

## Picture incorrect

Picture distorted.	<ul style="list-style-type: none"> <li>• Picture quality may worsen or some frames may be skipped when viewing <b>MPEG4</b> or <b>SD VIDEO</b>, but this is normal.</li> </ul>
No picture on the LCD.	<ul style="list-style-type: none"> <li>• Select a monitor mode other than "OFF" (No picture). <b>(16, Selecting how to show 4:3 aspect pictures on the LCD)</b>.</li> </ul>
The LCD is dark.	<ul style="list-style-type: none"> <li>• Adjust the brightness. <b>(16)</b></li> </ul>
LCD pixels turn black or radiate different colors.	<ul style="list-style-type: none"> <li>• The LCD is constructed with precision technology so 99.99 % of the pixels are active, but of the remaining of 0.01 %, there are pixels that may be black or emit light constantly. This phenomenon is not a malfunction.</li> </ul>
Picture doesn't appear on the television (or the size of the picture seems wrong).	<ul style="list-style-type: none"> <li>• Check connections. <b>(32)</b></li> <li>• Check that the television is on.</li> <li>• Check that the input mode on the television is correct.</li> <li>• Check the settings in "Video—TV Aspect". <b>(26)</b></li> <li>• Turn off the zooming feature on your television if you are using Zoom. <b>(25)</b></li> <li>• Ensure that the unit is connected directly to the television, and is not connected through a video cassette recorder. <b>(32)</b></li> </ul>
Menu not displayed correctly.	<ul style="list-style-type: none"> <li>• Restore the zoom ratio to <math>\times 1.00</math>. <b>(25)</b></li> <li>• Set "Subtitle Position" in Display Menu to "0". <b>(25)</b></li> </ul>
Auto zoom function does not work well.	<ul style="list-style-type: none"> <li>• Use the other preset aspect ratios or manual adjustment. <b>(25)</b></li> <li>• Zoom function may not work well, especially in dark scenes and may not work depending on the type of disc or card.</li> </ul>

## Sound incorrect

No sound from the unit's speakers.	<ul style="list-style-type: none"> <li>• Turn off the FM transmitter. When <b>[FM-TM]</b> is on (lights orange), no sound is heard from the unit's speakers. When not using the FM transmitter, press <b>[FM-TM]</b> to off (lights goes out). <b>(31)</b></li> <li>• The speaker is off if the LCD is closed or headphones are connected.</li> <li>• Turn up the volume. <b>(12, 14)</b></li> </ul>
Sound distorted.	<ul style="list-style-type: none"> <li>• Select "Off" in "Advanced Surround". <b>(17)</b></li> <li>• Move unit away from mobile phones.</li> <li>• Noise may occur when playing WMA or MPEG4 files.</li> <li>• The disc may have restrictions on the method of audio output. With some multi-channel discs, audio will not be output properly. Refer to the disc's jacket for more information. <b>DVD-A</b></li> </ul>
Piercing noise comes from the speakers.	<ul style="list-style-type: none"> <li>• If you have connected a digital amplifier which does not include decoder, be sure to select "PCM" in "Dolby Digital" or "DTS Digital Surround" in "Audio" tab. <b>(27)</b></li> </ul>

(Continued on the next page)

# Troubleshooting guide



## Sound incorrect

Effects do not work.	<ul style="list-style-type: none"><li>None of the audio effects work when the unit is connected through the digital optical cable and is outputting bitstream signals. <b>(32)</b></li><li>Some audio effects do not work or have less effect with some discs.</li><li>H.Bass, Advanced Surround, Multi Re-master and Sound Enhancement do not work if you have changed the play speed.</li></ul>
No sound from other speakers.	<ul style="list-style-type: none"><li>Check all connections and settings. <b>(32)</b></li></ul>
No sound when you change the play speed.	<ul style="list-style-type: none"><li>There may be a pause in sound.</li></ul>
FM transmitter does not work. Menu not displayed.	<ul style="list-style-type: none"><li>FM transmitter does not work when the audio/video cable or headphones are connected.</li></ul>

## Recording

Cannot record to digital recording equipment. (Incorrect sound recorded.)	<ul style="list-style-type: none"><li>You cannot record WMA/MP3.</li><li>You cannot record DVDs that have protection preventing digital recording.</li><li>You cannot record DVDs if the recording equipment cannot handle signals with a sampling frequency of 48 kHz.</li><li>Make the following settings:<ul style="list-style-type: none"><li>Advanced Surround: Off <b>(17)</b></li><li>PCM Digital Output: Up to 48 kHz <b>(27)</b></li><li>Dolby Digital/DTS Digital Surround: PCM <b>(27)</b></li></ul></li></ul>
---	---

## Displays

"⊙"	<ul style="list-style-type: none"><li>The operation is prohibited by the unit, disc or card.</li></ul>
No On-Screen display.	<ul style="list-style-type: none"><li>Select "On" for "On-Screen Messages" in "Display" tab. <b>(27)</b></li></ul>
"Check the disc." "U11"	<ul style="list-style-type: none"><li>Clean the disc. <b>(6)</b></li><li>You inserted a disc that has not been finalized. <b>(10)</b></li></ul>
"  ERROR 01"	<ul style="list-style-type: none"><li>A problem has occurred with the battery pack. Consult your dealer.</li></ul>
"  ERROR 02"	<ul style="list-style-type: none"><li>The battery pack has been recharging for 20 hours but has failed to recharge for some reason. Recharge again.</li></ul>
"  ERROR 03"	<ul style="list-style-type: none"><li>You are recharging in a location that is too hot or too cold. Recharge at normal temperature [-5 to +35 °C (+41 to +95 °F)].</li></ul>
"H □ □" □ □ stands for a number.	<ul style="list-style-type: none"><li>Trouble has occurred. The number appearing after "H" depends on the problem. Turn the unit off and on again. Alternatively, turn the unit off, disconnect the power source (AC or battery pack), reconnect the power and turn the unit on again. If the service numbers fail to clear, note the service numbers and consult your dealer.</li></ul>
"Cannot display group xx, content xx"	<ul style="list-style-type: none"><li>You are trying to play incompatible groups or content. <b>(33)</b></li></ul>

## [⏻] and [CHG] indicators

The [⏻] indicator flashes rapidly.	<ul style="list-style-type: none"><li>The unit has malfunctioned. Consult your dealer.</li></ul>
The [⏻] indicator flashes slowly.	<ul style="list-style-type: none"><li>The unit is on and the LCD is closed or the monitor mode is set to "OFF" (No picture). Turn the unit off when you have finished.</li></ul>
The [CHG] indicator flashes rapidly.	<ul style="list-style-type: none"><li>There is a problem with the battery pack. Turn the unit on and check the message on the LCD. <b>(above)</b></li></ul>
The [CHG] indicator flashes slowly.	<ul style="list-style-type: none"><li>Battery pack charge is low. The unit will turn off automatically after a few minutes.</li></ul>

# Limited Warranty (ONLY FOR CANADA)

Panasonic Canada Inc.

## PANASONIC/TECHNICS PRODUCT – LIMITED WARRANTY

Panasonic Canada Inc. warrants this product to be free from defects in material and workmanship and agrees to remedy any such defect for a period as stated below from the date of original purchase.

**Technics Audio Product**

**Panasonic Audio & DVD Product**

**Accessories including rechargeable batteries**

**One (1) year, parts and labour**

**One (1) year, parts and labour**

**Ninety (90) days**

In-home Service will be carried out only to locations accessible by roads and within 50 km of an authorized Panasonic service facility.

### LIMITATIONS AND EXCLUSIONS

This warranty does not apply to products purchased outside Canada or to any product which has been improperly installed, subjected to usage for which the product was not designed, misused or abused, damaged during shipping, or which has been altered or repaired in any way that affects the reliability or detracts from the performance, nor does it cover any product which is used commercially. Dry cell batteries are also excluded from coverage under this warranty.

This warranty is extended to the original end user purchaser only. A purchase receipt or other proof of date of original purchase is required before warranty service is performed.

**THIS EXPRESS, LIMITED WARRANTY IS IN LIEU OF ALL OTHER WARRANTIES, EXPRESS OR IMPLIED, INCLUDING ANY IMPLIED WARRANTIES OF MERCHANTABILITY AND FITNESS FOR A PARTICULAR PURPOSE.**

**IN NO EVENT WILL PANASONIC CANADA INC. BE LIABLE FOR ANY SPECIAL, INDIRECT OR CONSEQUENTIAL DAMAGES.**

In certain instances, some jurisdictions do not allow the exclusion or limitation of incidental or consequential damages, or the exclusion of implied warranties, so the above limitations and exclusions may not be applicable.

### WARRANTY SERVICE

**FOR PRODUCT OPERATION ASSISTANCE**, please contact:

Our Customer Care Centre:	Telephone #:	(905) 624-5505
	1-800 #:	1-800-561-5505
	Fax #:	(905) 238-2360
	Email link:	"Contact Us" on <a href="http://www.panasonic.ca">www.panasonic.ca</a>

**FOR PRODUCT REPAIRS**, please locate your nearest Authorized Servicentre at [www.panasonic.ca](http://www.panasonic.ca) :

Link : "Servicentres™ locator" under "Customer support"

Panasonic Factory Service:

<u>Richmond British Columbia</u>	<u>Mississauga Ontario</u>
Panasonic Canada Inc.	Panasonic Canada Inc.
12111 Riverside Way	5770 Ambler Drive
Richmond BC V6W 1K8	Mississauga ON L4W 2T3
Tel: (604) 278-4211	Tel: (905) 624-8447
Fax: (604) 278-5627	Fax: (905) 238-2418

### **IF YOU SHIP THE PRODUCT TO A SERVICENTRE**

Carefully pack and send prepaid, adequately insured and preferably in the original carton. Include details of the defect claimed, and proof of date of original purchase.

ENGLISH

Limited Warranty (ONLY FOR CANADA)

# Limited Warranty (ONLY FOR U.S.A.)

Panasonic Consumer Electronics Company,  
Division of Panasonic Corporation of North  
America

One Panasonic Way Secaucus,  
New Jersey 07094

Panasonic Puerto Rico, Inc.  
Ave. 65 de Infantería, Km. 9.5  
San Gabriel Industrial Park, Carolina,  
Puerto Rico 00985

## Panasonic DVD Player Limited Warranty

### Limited Warranty Coverage

If your product does not work properly because of a defect in materials or workmanship, Panasonic Consumer Electronics Company or Panasonic Puerto Rico, Inc. (collectively referred to as "the warrantor") will, for the length of the period

indicated on the chart below, which starts with the date of original purchase ("Limited Warranty period"), at its option either (a) repair your product with new or refurbished parts, or (b) replace it with a new or a refurbished product. The decision to repair or replace will be made by the warrantor.

Product or Part Name	Parts	Labor
DVD Player	One (1) Year	Ninety (90) Days
Rechargeable Batteries (in exchange for defective item)	Ten (10) Days	Not Applicable
Headrest mounting bracket, Headphones, Accessories (in exchange for defective item)	Ninety (90) Days	Not Applicable

During the "Labor" Limited Warranty period there will be no charge for labor. During the "Parts" warranty period, there will be no charge for parts. You must mail-in your product during the warranty period. If non-rechargeable batteries are included, they are not warranted. This Limited Warranty only applies to products purchased and serviced in the United States or Puerto Rico. This Limited Warranty is extended only to the original purchaser and only covers product purchased as new. A purchase receipt or other proof of original purchase date is required for Limited Warranty service.

### Mail-In Service

For assistance in the continental U.S.A. in obtaining repairs please ship the product to:

**Panasonic Services Company**  
Customer Servicenter  
Suite B  
4900 George McVay Drive  
McAllen, TX 78503

For assistance in Puerto Rico call Panasonic Puerto Rico, Inc. (787)-750-4300 or fax (787)-768-2910.

When shipping the unit carefully pack and send it prepaid, adequately insured and preferably in the original carton. Include a letter detailing the complaint and provide a day time phone and/or email address where you can be reached.

**IF REPAIR IS NEEDED DURING THE LIMITED WARRANTY PERIOD THE PURCHASER WILL BE REQUIRED TO FURNISH A SALES RECEIPT/PROOF OF PURCHASE INDICATING DATE OF PURCHASE, AMOUNT PAID AND PLACE OF PURCHASE. CUSTOMER WILL BE CHARGED FOR THE REPAIR OF ANY UNIT RECEIVED WITHOUT SUCH PROOF OF PURCHASE.**

### Limited Warranty Limits And Exclusions

This Limited Warranty ONLY COVERS failures due to defects in materials or workmanship, and DOES NOT COVER normal wear and tear or cosmetic damage. The Limited Warranty ALSO DOES NOT COVER damages which occurred in shipment, or failures which are caused by products not supplied by the warrantor, or failures which result from accidents, misuse, abuse, neglect, mishandling, misapplication, alteration, faulty installation, set-up adjustments, misadjustment of consumer controls, improper maintenance, power line surge, lightning damage, modification, or commercial use (such as hotel, office, restaurant, or other business), rental use of the product, or service by anyone other than a Factory Servicenter or other Authorized Servicer, or damage that is attributable to acts of God.

**THERE ARE NO EXPRESS WARRANTIES EXCEPT AS LISTED UNDER "LIMITED WARRANTY COVERAGE". THE WARRANTOR IS NOT LIABLE FOR INCIDENTAL OR CONSEQUENTIAL DAMAGES RESULTING FROM THE USE OF THIS PRODUCT, OR ARISING OUT OF ANY BREACH OF THIS WARRANTY.** (As examples, this excludes damages for lost time, cost of having someone remove or re-install an installed unit if applicable, travel to and from the servicer, loss of or damage to media or images, data or other recorded content. The items listed are not exclusive, but are for illustration only.)  
**ALL EXPRESS AND IMPLIED WARRANTIES, INCLUDING THE WARRANTY OF MERCHANTABILITY, ARE LIMITED TO THE PERIOD OF THE LIMITED WARRANTY.**

Some states do not allow the exclusion or limitation of incidental or consequential damages, or limitations on how long an implied Limited Warranty lasts, so the exclusions may not apply to you.

This Limited Warranty gives you specific legal rights and you may also have other rights which vary from state to state. If a problem with this product develops during or after the Limited Warranty period, you may contact your dealer or Servicenter. If the problem is not handled to your satisfaction, then write to the warrantor's Consumer Affairs Department at the addresses listed for the warrantor.  
**PARTS AND SERVICE, WHICH ARE NOT COVERED BY THIS LIMITED WARRANTY, ARE YOUR RESPONSIBILITY.**

ENGLISH

Limited Warranty (ONLY FOR U.S.A.)



## Customer Services Directory

Obtain Product Information and Operating Assistance; locate your nearest Dealer or Servicenter; purchase Parts and Accessories; or make Customer Service and Literature requests by visiting our Web Site at:

<http://www.panasonic.com/consumersupport>

or, contact us via the web at:

<http://www.panasonic.com/contactinfo>

You may also contact us directly at:

1-800-211-PANA (7262),

Monday-Friday 9 am-9 pm; Saturday-Sunday 10 am-7 pm, EST.

For hearing or speech impaired TTY users, TTY: 1-877-833-8855

## Accessory Purchases

Purchase Parts, Accessories and Instruction Books online for all Panasonic Products by visiting our Web Site at:

<http://www.pasc.panasonic.com>

or, send your request by E-mail to:

[npcparts@us.panasonic.com](mailto:npcparts@us.panasonic.com)

You may also contact us directly at:

1-800-332-5368 (Phone) 1-800-237-9080 (Fax Only) (Monday – Friday 9 am to 8 pm, EST.)

Panasonic Services Company

20421 84th Avenue South, Kent, WA 98032

(We Accept Visa, MasterCard, Discover Card, American Express, and Personal Checks)

For hearing or speech impaired TTY users, TTY : 1-866-605-1277

## Service in Puerto Rico

*Panasonic Puerto Rico, Inc.*

*Ave. 65 de Infantería, Km. 9.5, San Gabriel Industrial Park, Carolina, Puerto Rico 00985*

*Phone (787)750-4300, Fax (787)768-2910*

F1104

## Product Service

- 1. Damage requiring service**—The unit should be serviced by qualified service personnel if:
  - (a) The AC power supply cord or AC adaptor has been damaged; or
  - (b) Objects or liquids have gotten into the unit; or
  - (c) The unit has been exposed to rain; or
  - (d) The unit does not operate normally or exhibits a marked change in performance; or
  - (e) The unit has been dropped or the cabinet damaged.
- 2. Servicing**—Do not attempt to service the unit beyond that described in these operating instructions. Refer all other servicing to authorized servicing personnel.
- 3. Replacement parts**—When parts need replacing ensure the servicer uses parts specified by the manufacturer or parts that have the same characteristics as the original parts. Unauthorized substitutes may result in fire, electric shock, or other hazards.
- 4. Safety check**—After repairs or service, ask the servicer to perform safety checks to confirm that the unit is in proper working condition.

### Product information

For product information or assistance with product operation:

In the U.S.A., refer to “Customer Services Directory” above.

In Canada, contact the Panasonic Canada Inc. Customer Care Centre at 1-800-561-5505, or visit the website ([www.panasonic.ca](http://www.panasonic.ca)), or an authorized Servicentre closest to you.

## MISE EN GARDE:

**AFIN DE PRÉVENIR TOUT RISQUE D'INCENDIE OU DE CHOCS ÉLECTRIQUES, AINSI QUE TOUT DOMMAGE À L'APPAREIL, NE PAS L'EXPOSER À LA PLUIE, À DES ÉCLABOUSSURES OU À UNE HUMIDITÉ EXCESSIVE. ÉVITER ÉGALEMENT DE PLACER DES CONTENANTS AVEC DU LIQUIDE, TEL UN VASE, SUR L'APPAREIL.**

## ATTENTION!

**CET APPAREIL EST DOTÉ D'UN LECTEUR AU LASER.**

**L'UTILISATION DE COMMANDES OU LE RECOURS À DES RÉGLAGES AUTRES QUE CEUX INDIQUÉS DANS CE MANUEL PEUVENT PRÉSENTER DES RISQUES D'EXPOSITION À DES RADIATIONS. NE PAS OUVRIR LE BOÎTIER. TOUTE RÉPARATION DOIT ÊTRE FAITE PAR UN PERSONNEL QUALIFIÉ ET NON PAR L'USAGER.**

La plaque signalétique se trouve sur le dessous de l'appareil.

Cet appareil numérique de la classe B est conforme à la norme NMB-003 du Canada.

La marque et le symbole suivants sont situés dessous l'appareil.



**ATTENTION**  
RISQUE DE CHOC ELECTRIQUE  
NE PAS OUVRIR



**ATTENTION: AFIN DE PRÉVENIR LE RISQUE DE CHOCS ÉLECTRIQUES, NE PAS RETIRER LES VIS. TOUTE RÉPARATION DEVRAIT ÊTRE CONFÉE À UN PERSONNEL QUALIFIÉ.**



Le symbole de l'éclair dans un triangle équilatéral indique la présence d'une tension suffisamment élevée pour engendrer un risque de chocs électriques.



Le point d'exclamation dans un triangle équilatéral indique que le manuel d'utilisation inclus avec l'appareil contient d'importantes recommandations quant au fonctionnement et à l'entretien de ce dernier.

**CAUTION- LASER RADIATION WHEN OPEN AND INTERLOCK DEFEATED. DO NOT STARE INTO BEAM. FDA 21 CFR / Class II**

**CAUTION- VISIBLE AND INVISIBLE LASER RADIATION WHEN OPEN AND INTERLOCKS DEFEATED. AVOID EXPOSURE TO BEAM. IEC60825-1/ Class 3B**

**ATTENTION- RAYONNEMENT LASER VISIBLE ET INVISIBLE DANGEREUX EN CAS D'OUVERTURE ET LORSQUE LA SÉCURITÉ EST NEUTRALISÉE. EXPOSITION DANGEREUSE AU FAISCEAU.**

(Dessous du lecteur)

# Table des matières

<b>IMPORTANTES MISES EN GARDE</b> . . . . .	5
Entretien . . . . .	6
Accessoires . . . . .	7
Télécommande . . . . .	7

## Préparatifs

<b>1</b> Fixation du bloc-batterie . . . . .	8
<b>2</b> Recharge du bloc-batterie . . . . .	8
Durée de la recharge et autonomie de lecture . . . . .	9
Vérification de la charge du bloc-batterie . . . . .	9
<b>3</b> Réglage de l'angle de l'écran à cristaux liquides . . . . .	9

Disques compatibles . . . . .	10
Cartes compatibles . . . . .	11

Lecture de disques . . . . .	12
Lecture de cartes SD . . . . .	14

## Caractéristiques pratiques . . . . . 16

Sélection du mode de présentation des images de format 4:3 sur l'écran à cristaux liquides . . . . .	16
Réglage de la qualité de l'image sur l'écran à cristaux liquides . . . . .	16
Saut d'une minute (CM SKIP) . . . . .	16
Lecture en reprise . . . . .	16
Pour répéter la lecture d'une section spécifique (Répétition A-B) . . . . .	16
Passage en revue des titres/programmes à lire (Aperçu de disque évolué) . . . . .	17
Modification de la vitesse de lecture . . . . .	17
Ambiophonie virtuelle (Ambiophonie évoluée) . . . . .	17
Changement de langue des dialogues . . . . .	18
Changement de langue des sous-titres . . . . .	18
Sélection d'angle/ Rotation d'images fixes . . . . .	18
Affichage de l'état courant de la lecture (Affichage à l'écran rapide) . . . . .	18

## Lecture de tous les groupes/ programmée/aléatoire . . . . . 19

## Réglage de la qualité de l'image et du rendu sonore . . . . . 20

Pour un rendu sonore plus naturel (Multi remastériser) . . . . .	20
Pour un rendu plus puissant dans le grave (H.Bass) . . . . .	20
Pour une qualité d'image appropriée pour le visionnement de films (Cinéma1/Cinéma2) . . . . .	20
Pour réduire le bruit dans les images (Ampli de profondeur/ Réduc. bruit num. MPEG) . . . . .	20
Accentuation des graves avec le casque d'écoute . . . . .	21

Lecture de disques HighMAT™ . . . . .	21
Lecture de programmes/ listes de lecture . . . . .	21
Lecture de disques de données . . . . .	22

Lecture du contenu dans l'ordre (Menu Lecture) . . . . .	22
---	----

Lecture à partir d'une rubrique sélectionnée (Menu Navigation) . . . . .	22
---	----

## Lecture de CD à partir de menus . . . . . 23

## Lecture de cartes SD à partir des menus . . . . . 23

Lecture du contenu dans l'ordre (Menu carte SD) . . . . .	23
--	----

Lecture à partir d'une rubrique sélectionnée (Menu navigation) . . . . .	23
---	----

## Utilisation des menus à l'écran . . . . . 24

## Modification des réglages sur l'appareil . . . . . 26

## Utilisation dans une voiture . . . . . 28

Profiter de la vidéo sur la banquette arrière avec la ferrure de montage pour appui-tête . . . . .	28
Raccordement de l'adaptateur c.c. pour voiture inclus . . . . .	30
Émetteur FM . . . . .	31

## Raccordement de l'appareil à un appareil auxiliaire . . . . . 32

## Conseils pour créer des disques de données . . . . . 33

## Données techniques . . . . . 34

## Foire aux questions . . . . . 35

## Glossaire . . . . . 35

## Service après-vente . . . . . 35

## Guide de dépannage . . . . . 36

## Certificat de garantie limitée . . . . . 39

## Index . . . . . Endos

### AVIS:

L'utilisation de ce dispositif est autorisée seulement aux conditions suivantes :  
(1) il ne doit pas produire de brouillage et  
(2) l'utilisateur du dispositif doit être prêt à accepter tout brouillage radioélectrique reçu, même si ce brouillage est susceptible de compromettre le fonctionnement du dispositif.

# IMPORTANTES MISES EN GARDE

Avant d'utiliser l'appareil, lire attentivement les instructions qui suivent. Se conformer tout particulièrement aux avertissements inscrits sur l'appareil et aux consignes de sécurité indiquées ci-dessous. Conserver le présent manuel pour consultation ultérieure.

- 1) Lire attentivement ces instructions.
- 2) Conserver ces instructions.
- 3) Lire toutes les mises en garde.
- 4) Suivre toutes les instructions.
- 5) Ne pas utiliser cet appareil près d'une source d'eau.
- 6) Nettoyer qu'avec un chiffon sec.
- 7) Ne pas bloquer les événements d'aération. Installer l'appareil selon les instructions du fabricant.
- 8) Ne pas installer l'appareil près d'un appareil de chauffage tel qu'un radiateur, une cuisinière, un registre de chaleur ou tout dispositif émettant de la chaleur (y compris un amplificateur).
- 9) Pour des raisons de sécurité, ne pas modifier la fiche polarisée ou celle de mise à la terre. Une fiche polarisée est une fiche à deux lames, dont une plus large. Une fiche de mise à la terre est une fiche à deux lames avec une broche de masse. La lame plus large ou la broche de masse procure une protection accrue. Si ce genre de fiche ne peut être inséré dans une prise de courant, communiquer avec un électricien pour remplacer la prise.
- 10) S'assurer que le cordon est placé dans un endroit où il ne risque pas d'être écrasé, piétiné ou coincé. Faire particulièrement attention à ses extrémités de branchement, y compris sa fiche.
- 11) N'utiliser que les accessoires ou périphériques recommandés par le fabricant.
- 12) N'utiliser l'appareil qu'avec une baie, support, trépied, gabarit d'installation, etc., recommandé par le fabricant ou vendu avec l'appareil.
- 13) Débrancher cet appareil lors d'un orage ou en cas de non-utilisation prolongée.
- 14) Confier l'appareil à un technicien qualifié pour toute réparation: cordon d'alimentation ou fiche endommagée, liquide renversé ou objet tombé dans l'appareil, exposition à la pluie ou à une humidité excessive, mauvais fonctionnement ou échappement de l'appareil.



## Bloc-batterie et pile

### 1. Bloc-batterie (Bloc-batterie aux ions de lithium fourni)

- Utiliser cet appareil pour recharger le bloc-batterie.
- Ne pas utiliser le bloc-batterie avec un autre appareil que celui spécifié.
- Ne pas utiliser l'appareil à l'extérieur s'il neige ou s'il pleut. (Le bloc-batterie n'est pas à l'épreuve de l'eau.)
- Éviter toute poussière, sable, liquide ou saleté sur les bornes.
- Ne pas toucher aux bornes (+ et -) avec un objet métallique.
- Ne pas tenter de démonter ou remonter le bloc-batterie. Ne pas le jeter au feu.

### 2. Pile de type bouton (Pile au lithium)

- Insérer en respectant la polarité.
- Ne pas toucher aux bornes (+ et -) avec un objet métallique.
- Ne pas tenter de démonter ou remonter la pile. Ne pas la jeter au feu.
- Tenir la pile hors de portée des enfants.

Si l'électrolyte venait à entrer en contact avec les mains ou les vêtements, laver à fond avec de l'eau. Si l'électrolyte venait à entrer en contact avec les yeux, ne jamais se frotter les yeux. Les rincer à fond avec de l'eau et consulter un médecin.

### 3. Mise au rebut du bloc-batterie et de la pile

Vérifier et suivre les réglementations locales en vigueur.

## ATTENTION:

Les piles utilisées dans ce dispositif risquent de provoquer un incendie ou des brûlures chimiques si on les manipule inconsidérément. Ne pas démonter les piles ni les jeter au feu. Ne pas chauffer les piles à des températures supérieures à celles indiquées.

**Pile bouton** 100 °C (212 °F)  
**Bloc-batterie** 60 °C (140 °F)

Ne pas recharger les piles de type bouton. Ne remplacer que par les pièces Panasonic dont les numéros sont les suivants:

**Pile bouton (Pile au lithium)** (pour la télécommande) **CR2025**

**Bloc-batterie (Bloc-batterie aux ions de lithium fourni)** **CGR-H713**

**Bloc-batterie en option (Bloc-batterie aux ions de lithium)** **CGR-H712**

L'utilisation d'autres types de piles peut comporter un risque d'incendie ou d'explosion.

L'appareil que vous vous êtes procuré est alimenté par une batterie au lithium-ion/lithium-polymère. Pour des renseignements sur le recyclage de la batterie, veuillez composer le 1-800-8-BATTERY.



## AVERTISSEMENT:

Ne pas opérer cet appareil lors de la conduite du véhicule.  
Ne pas placer cet appareil à la vue du conducteur.

L'opération de l'appareil ou le visionnement d'images par la personne au volant peut être cause de distraction et provoquer un accident susceptible d'entraîner des blessures graves ou d'importants dommages matériels.

## ATTENTION!

**NE PAS INSTALLER CET APPAREIL DANS UNE BIBLIOTHÈQUE, UNE ARMOIRE OU TOUT AUTRE ESPACE CONFINÉ. S'ASSURER QUE LA VENTILATION DE L'APPAREIL EST ADÉQUATE. AFIN D'ÉVITER TOUT RISQUE DE CHOC ÉLECTRIQUE OU D'INCENDIE DÙ À UN SURCHAUFFEMENT, S'ASSURER QUE RIDEAUX OU TOUT OBJET QUELCONQUE NE BOUCHENT LES ÉVÉNEMENTS D'AÉRATION DE L'APPAREIL.**

## Adaptateur secteur

Cet adaptateur secteur fonctionne sur le courant entre 100 V et 240 V.

Mais

- Au Canada, le cordon d'alimentation ne doit être branché que dans une prise de 120 V c.a.
- Lors de l'utilisation de l'appareil dans d'autres pays, utiliser un adaptateur approprié.
- Lors du raccordement à une alimentation supérieure à 125 V c.a., s'assurer d'utiliser un câble approprié à l'adaptateur secteur et à l'alimentation.
- En cas de doute, consulter un distributeur de pièces électriques pour le choix d'un adaptateur secteur ou d'un câble.

La prise de courant doit se trouver prêt de l'appareil et être facilement accessible. La fiche du cordon d'alimentation doit demeurer à portée de la main. Pour déconnecter complètement cet appareil de sa source d'alimentation, débranchez de la prise de courant la fiche du cordon d'alimentation.

## Protection de l'ouïe



Éviter l'écoute à volume élevé. Les spécialistes en otologie recommandent de ne pas prolonger l'écoute afin de ne pas endommager l'ouïe.

Si un bourdonnement se fait entendre, réduire le volume ou cesser l'écoute.

Ne pas utiliser au volant d'un véhicule motorisé. Cela peut être dangereux et est interdit dans plusieurs régions.

Démontrer une grande prudence ou interrompre l'écoute dans des situations potentiellement dangereuses. Même si le casque d'écoute ou les écouteurs sont du type ouvert devant permettre d'entendre les bruits ambiants, ne pas trop élever le volume. Le son peut être trompeur. Avec le temps, votre niveau de confort auditif s'adapte à des volumes plus élevés. Ainsi, un niveau qui semble normal peut en fait être trop élevé et être nuisible à l'oreille. Protégez-vous en réglant le volume à un niveau sécuritaire avant que votre oreille ne s'adapte à un volume trop élevé.

Pour déterminer un niveau d'écoute sécuritaire:

- Régler le volume au minimum.
- Monter lentement le volume jusqu'au niveau d'écoute confortable avant qu'il n'y ait distorsion.

Après avoir identifié le niveau d'écoute confortable:

- Laisser l'appareil réglé à ce niveau.

**Ne pas placer l'appareil sur ses genoux pendant longtemps lors de l'utilisation. Cet appareil peut chauffer et causer des brûlures.**

### Précautions à prendre

Afin d'éviter tout dommage, ne pas:

- Vaporiser des insecticides inflammables près de l'appareil.
- Appuyer sur l'écran du lecteur.
- Toucher à la lentille ou à toute autre pièce du capteur à laser.

Ne pas utiliser l'appareil dans les endroits suivants:

- Endroits où il y a du sable.
  - Sur un coussin, un divan ou un appareil émanant de la chaleur, tel un amplificateur.
- Ne pas laisser l'adaptateur dans un véhicule toutes vitres fermées ni l'exposer aux rayons solaires directs ou à une température élevée.

### - Si ce symbole apparaît -



**Information sur la mise au rebut dans les pays n'appartenant pas à l'Union européenne**

Ce symbole est uniquement valide dans l'Union européenne. Si vous désirez mettre ce produit au rebut, contactez l'administration locale ou le revendeur et informez-vous de la bonne façon de procéder.

# Entretien

## Pour nettoyer l'appareil, utiliser un chiffon doux et sec.

- Utiliser un nettoyeur à lunettes pour retirer la saleté tenace de l'écran.
- Ne jamais utiliser d'alcool, de diluant pour peinture ni de benzène pour nettoyer l'appareil.

## Entretien de la lentille

- Si de la poussière adhère à la lentille, la retirer délicatement à l'aide d'un soufflet pour objectif d'appareil photo (vendu séparément).

### • Produit recommandé:

Trousse de nettoyage pour lentille (SZZP1038C)  
(Disponible auprès des détaillants Panasonic seulement.)

- Ne pas utiliser un nettoyeur à lentille de lecteur CD.
- Bien veiller à ne pas toucher la lentille avec les doigts.

## Entretien des disques

- Nettoyer le disque avec un linge humide, puis essuyer.

## Manipulation des disques

- Ne pas apposer d'étiquette ni de collant sur les disques (Cela peut voiler le disque et le rendre inutilisable).
- Ne pas écrire sur le côté de l'étiquette avec un crayon à bille ou tout autre instrument d'écriture.
- Ne pas utiliser les nettoyeurs en vaporisateur, le benzène, le diluant pour peinture, les liquides de prévention d'électricité statique ou tout autre solvant.
- Ne pas utiliser les protecteurs ni les couvercles inrayables.
- Ne pas échapper, empiler ou cogner les disques. Ne pas placer d'objets sur les disques.
- Pour protéger les disques contre les rayures et la poussière; les remettre dans leur coffret ou cartouche lorsqu'ils ne sont pas utilisés.
- Ne pas utiliser les disques suivants:
  - disques avec ruban adhésif exposé d'étiquettes enlevées (disques loués, etc.).
  - disques gravement voilés ou fendillés.
  - disques de forme irrégulière, en forme de coeur, par exemple.

## Précautions à prendre avec les cartes SD

- Ne pas retirer l'étiquette ni en apposer d'autres.

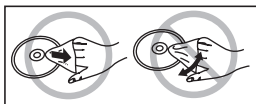

Fabriqués sous licence de Dolby Laboratories.

"Dolby" et le symbole double D sont des marques de commerce de Dolby Laboratories.

"DTS" et "DTS 2.0+Digital Out" sont des marques de commerce de Digital Theater Systems, Inc.

Cet appareil incorpore une technologie anti-piratage protégée par des brevets déposés auprès des autorités du gouvernement américain et d'autres droits de propriété intellectuelle détenus par Macrovision Corporation et d'autres détenteurs de droits. L'utilisation de cette technologie de protection des droits d'auteur doit être autorisée par la société Macrovision et doit se limiter à des fins de divertissement privé à moins d'une autorisation préalable et explicite de Macrovision Corporation. Toute rétro-ingénierie ou tout démontage est interdit.

Ce produit est utilisé en vertu de la licence de portefeuille de brevets MPEG-4 Visual à des fins d'utilisation strictement personnelles et non commerciales de consommateurs pour (i) le codage vidéo conformément à la norme MPEG-4 Vidéo et/ou (ii) le décodage de fichiers MPEG-4 Vidéo encodés par un consommateur dans le cadre d'activités reliées à une utilisation strictement personnelle et non commerciale et/ou obtenus d'un fournisseur licencié par MPEG LA pour fournir des fichiers MPEG-4 Vidéo. Aucune licence ne sera allouée pour aucun autre usage ni ne doit être considérée comme permettant un autre usage que celui décrit plus haut. Pour tout renseignement sur les utilisations promotionnelles, commerciales et internes, et l'obtention de licences, communiquez avec MPEG LA, LLC. Consulter le site <http://www.mpegla.com>.

Des parties de ce logiciel sont protégées dans le cadre de la loi sur les droits d'auteur et sont fournies sous licence par ARIS/SOLANA/4C.

HighMAT™ et le logotype HighMAT sont des marques de commerce ou des marques déposées de Microsoft Corporation aux États-Unis et/ou dans d'autres pays.



Windows Media et le logotype Windows sont des marques de commerce ou des marques déposées de Microsoft Corporation aux États-Unis et/ou dans d'autres pays.



WMA est un format de compression développé par Microsoft Corporation. On y retrouve la même qualité sonore qu'avec les MP3 comportant des fichiers de taille plus petite que les MP3.

# Accessoires



Lors de la commande de pièces de rechange, utiliser les numéros indiqués entre parenthèses.

(Les numéros de modèles indiqués ici étaient à jour en février 2006. Ils pourraient être modifiés sans préavis.)

**Pour commander des accessoires, communiquer avec le détaillant auprès de qui l'appareil a été acheté.**

- 1 **Télécommande** (N2QAHC000021)
- 1 **Pile bouton** pour la télécommande (pour le remplacement, voir ci-dessous)
  - Gardez les piles hors de la portée de petits enfants.
  - Si avalées, elles pourraient endommager l'estomac ou les intestins.
- 1 **Câble audio/vidéo** (K2KA6CB00003)
- 1 **Adaptateur secteur** (RFEA213W)
- 1 **Cordon d'alimentation** (K2CB2CB00018)  
Pour utilisation avec cet appareil seulement. Ne pas utiliser avec d'autres équipements.  
De plus, ne pas utiliser les cordons d'alimentation de d'autres équipements avec cet appareil.
- 1 **Adaptateur c.c. pour voiture** (RFEC202M-M)
- 1 **Ferrure de montage pour appui-tête** (RXQ1405A)
- 1 **Support de moniteur** (RGQ0442-K)
- 1 **Bloc-batterie rechargeable** (CGR-H713)  
Pièce de rechange: disponible aux détaillants Panasonic (CGR-H713), (CGR-H712, en option)

## Télécommande

**Mettre en place la pile bouton au lithium (inclus)**

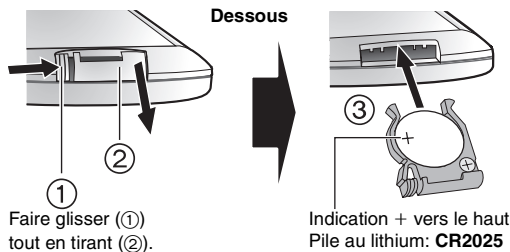

## Utilisation

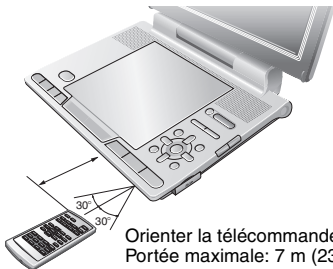

Orienter la télécommande directement vers le capteur de signal.  
Portée maximale: 7 m (23 pi)

# Préparatifs

## 1 Fixation du bloc-batterie (Avec le lecteur hors tension)

Un bloc-batterie optionnel (CGR-H712) est également disponible. Les modalités de fixation et de retrait sont les mêmes.

Dessous

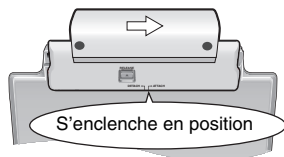
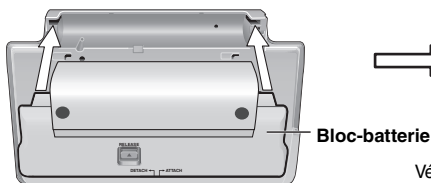

Vérifier que le bloc-batterie est bien fixé en position.

### Déconnexion

- Éteindre l'appareil avant de fixer le bloc-batterie.

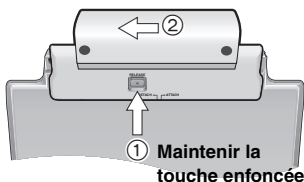

### Dans le cas de non utilisation prolongée

- Retirer le bloc-batterie (→ gauche).  
(Même lorsque l'appareil est hors marche, il y a consommation d'énergie. À long terme, cela peut causer des problèmes de fonctionnement.)
- Recharger le bloc-batterie avant de le réutiliser.

## 2 Recharge du bloc-batterie (Avec le lecteur hors tension)

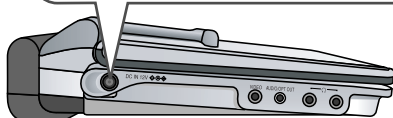
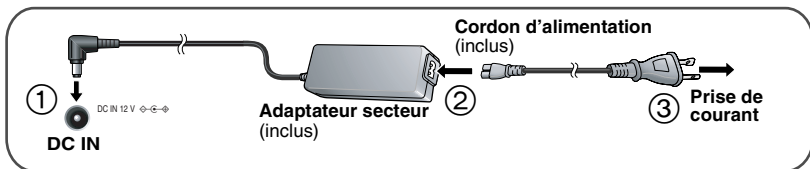

- Il est également possible d'utiliser l'appareil sans recharge en branchant l'adaptateur secteur et le cordon d'alimentation.
- Il est également possible d'utiliser l'appareil sans recharge en branchant l'adaptateur pour voiture (→ page 30, Utilisation dans une voiture).

### Pour économiser l'énergie

L'appareil consomme une petite quantité d'énergie (0,3 W) même lorsqu'il est hors marche. S'il est prévu que l'appareil ne sera pas utilisé pendant un certain temps, débrancher l'adaptateur secteur de la prise de courant.

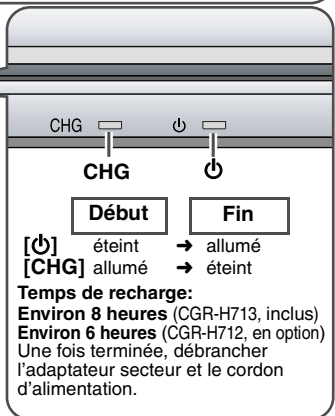



## Durée de la recharge et autonomie de lecture (Heures)

Bloc-batterie	Lecture (à la température ambiante et avec un casque d'écoute et l'émetteur FM hors marche)			
	Luminosité de l'écran à cristaux liquides			Écran fermé
	-5	0	5 (niveau par défaut)	
CGR-H713 (inclus)	10 (12)	7 (8)	5 (6)	15 (18)
CGR-H712 (en option)	6 (7.5)	4 (5)	3 (4)	10 (13)

- Les durées avec carte SD sont indiquées entre parenthèses.
- Les temps indiqués sont approximatifs et peuvent varier selon les conditions d'utilisation.
- Pour modifier la luminosité de l'écran à cristaux liquides (→ page 16, Réglage de la qualité de l'image sur l'écran à cristaux liquides).

## Vérification de la charge du bloc-batterie

Appareil en marche (→ page 12) et alimenté par le bloc-batterie.  
Appuyer sur [DISPLAY] pour afficher le niveau de charge à l'écran  
(S'affiche pendant quelques secondes).

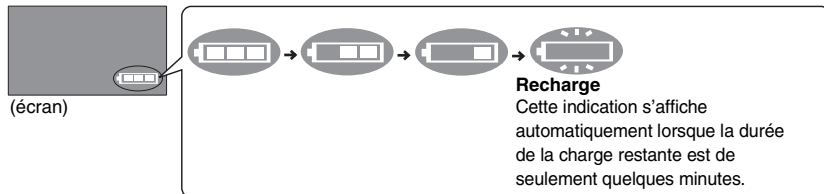



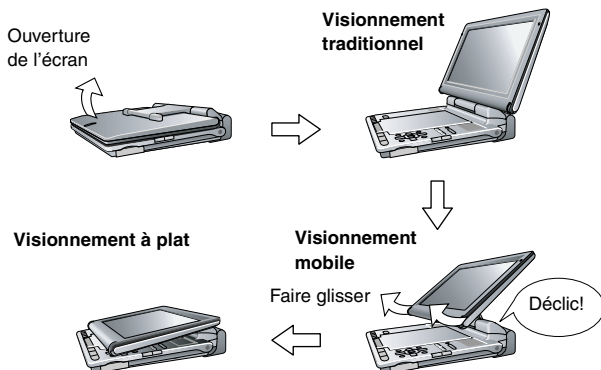

## ③ Réglage de l'angle de l'écran à cristaux liquides



Lors du transport: Fermer l'écran à cristaux liquides. Ne pas tenir l'appareil par l'écran.

# Disques compatibles

## Disques disponibles dans le commerce

Disque Logo	Symbole utilisé dans ce manuel	Explication
	<b>DVD-V</b>	Disques de fichiers musicaux et vidéo de haute qualité
	<b>DVD-A</b>	Disques de fichiers musicaux de haute qualité
	<b>VCD</b>	Disques de fichiers musicaux avec vidéo Y compris SVCD (conforme à IEC62107)
	<b>CD</b>	Disques de fichiers musicaux



## ■ Disques non compatibles

La version 1.0 des DVD-RW, DVD-ROM, CD-ROM, CDV, CD-G, SACD, Disque Vidéo "DivX" et CD Photo, DVD-RAM ne pouvant être retirés de leur cartouche, DVD-RAM de 2,6 Go et de 5,2 Go, disques PAL (il est quand même possible de faire la lecture de disques DVD-Audio) et les disques "Chaoji VCD" disponibles sur le marché dont les CVD, DVCD et SVCD non conformes à la norme IEC62107.

\*1 Certains disques DVD-Audio multicanal empêchent le mélange-abaissement (→ page 35, Glossaire) d'une partie ou de la totalité de leur contenu, selon l'intention du fabricant.

\*2 Certains disques DVD-Audio peuvent contenir des images DVD-Vidéo. Pour lire un contenu DVD-Vidéo, sélectionner "Lecture DVD vidéo" (→ page 25, Menu Autres).

## Disques enregistrés (Oui: Disponible Non: Non disponible)

Disque Logo	Enregistré sur un enregistreur DVD, etc.		Enregistré sur un PC, etc.				Finalisation <sup>*4</sup>
	DVD-VR <sup>*2</sup>	DVD-V <sup>*3</sup>	WMA	MP3	JPEG	MPEG4	
	Oui	—	Non	Oui	Oui	Oui	Non nécessaire
	Oui	Oui	Non	Oui	Oui	Oui	Nécessaire
	Oui	Oui	Non	Non	Non	Non	Nécessaire
+R/+RW —	Non	(Oui)	Non	Non	Non	Non	Nécessaire
+R DL —	Non	(Oui)	Non	Non	Non	Non	Nécessaire
CD-R/RW <sup>*1</sup> —	—	—	Oui	Oui	Oui	Oui	Nécessaire <sup>*5</sup>

• Il pourrait ne pas être possible de lire tous les disques mentionnés plus haut en raison du type de disque, des conditions d'enregistrement, de la méthode d'enregistrement et des modalités de création des fichiers (→ page 33, Conseils pour créer des disques de données).

\*1 Cet appareil prend en charge les disques CD-R/RW enregistrés au format CD-DA ou CD-Vidéo. (WMA MP3 JPEG Cet appareil peut également prendre en charge les disques HighMAT.)

\*2 Disques enregistrés sur un enregistreur DVD, un caméscope DVD etc. utilisant la version 1.1 de Video Recording Format (norme d'enregistrement vidéo unifiée).

Pour DVD-R DL: Disques enregistrés sur des enregistreurs DVD ou des caméscopes DVD utilisant la version 1.2 de Video Recording Format (norme d'enregistrement vidéo unifiée).

\*3 Disques enregistrés sur un enregistreur DVD ou un caméscope DVD utilisant le format DVD-Vidéo. Pour +R/+RW et +R DL: Disques enregistrés dans un format autre que DVD-Vidéo, rendant certaines fonctions inutilisables.

\*4 Processus permettant la lecture sur un équipement compatible. Pour lire sur cet appareil un disque dont la finalisation est "Nécessaire", le disque doit avoir été finalisé sur l'appareil ayant servi à l'enregistrer.

\*5 Clôre les sessions permettra aussi d'en faire la lecture sur un équipement compatible.

### À propos de l'utilisation d'un disque hybride "DualDisc"

• La piste son d'un disque hybride n'est pas conforme aux spécifications techniques du format CD-DA (Compact Disc Digital Audio). Par conséquent, sa lecture pourrait être impossible.

• Ne pas utiliser un disque hybride avec cet appareil car il pourrait ne pas être possible de le mettre en place correctement et il pourrait être rayé ou endommagé.



# Lecture de disques

## 1 Ouvrir le couvercle.

OPEN



Prise de casque d'écoute stéréo [ ]  
Mini prise stéréo de  $\phi 3,5$  mm (1/8 po) de diamètre

## 2 Insérer un disque et refermer le couvercle.

Déclic



Avec les disques à double face, introduire le disque avec l'étiquette de la face à lire vers le haut.

- **DVD-RAM**: Retirer le disque de sa cartouche avant de l'introduire dans l'appareil.
- Avec certains disques, la lecture s'amorce automatiquement si l'appareil est déjà en marche.

## 3 Appuyer et maintenir enfoncée.

ON



Le lecteur se met en marche et la lecture s'amorce.

- Lorsque "SD" ou "AUX" est affiché, appuyer sur [AV SELECT] à plusieurs reprises jusqu'à ce que "DISC" s'affiche. (Lecture de cartes SD → page 14/ Utilisation d'un autre équipement comme source vidéo → page 32)

## 4 Régler le volume.



VOL







Si un casque d'écoute est utilisé, baisser le volume avant de raccorder celui-ci.



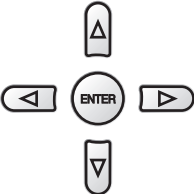

- Pour faire la lecture de fichiers **JPEG**, **MP3** ou **MPEG4** sur un disque DVD-RAM contenant des données dans les formats **DVD-VR** et un autre format (ex. **JPEG**), sélectionner "Lecture disque données" (→ page 25, Menu Autres).
- Le lecteur est automatiquement mis hors marche s'il est laissé plus de 15 minutes dans le mode arrêt (5 minutes avec le bloc-batterie).
- La rotation du disque continue pendant l'affichage du menu. Une fois terminé, appuyer sur [■, -OFF] pour préserver le moteur.
- Le nombre total de titres pourrait ne pas être affiché correctement avec des disques +R/+RW.
- Si un problème de fonctionnement devait survenir, se reporter au guide de dépannage (→ page 36).

## Fonctions

	<p><b>Mise en marche/ Lecture</b></p>	<p>Appareil hors marche: Maintenir enfoncée pour le mettre en marche et lancer la lecture. Appareil en marche: Appuyer sur la touche pour lancer la lecture.</p>
	<p><b>Pause</b></p>	<p>Appuyer sur [▶, ON] pour relancer la lecture.</p>
	<p><b>Arrêt</b></p>	<p>L'affichage du message "Appuyez sur PLAY pour reprendre la lecture." confirme la mémorisation de la position. • Appuyer sur [▶, ON] pour poursuivre la lecture. <b>(Reprendre la lecture)</b> Le fait d'ouvrir le couvercle du disque, ou d'appuyer sur [■, -OFF] pendant l'affichage de "Appuyez sur PLAY pour reprendre la lecture" supprime la position mémorisée lors de l'interruption de la lecture.</p>
	<p><b>Mise hors marche</b></p>	<p>Appuyer et maintenir enfoncée jusqu'à ce que "OFF" s'affiche.</p>

	<b>Saut</b>	Appuyer sur [ <b>⏮</b> , <b>⏭</b> ]. <b>DVD-VR</b> Il est également possible de repérer les marqueurs.
	<b>Recherche</b>	Maintenir une pression sur [ <b>⏮</b> , <b>⏭</b> ] (Jusqu'à 5 paliers).
	<b>Ralenti</b>	Dans le mode pause, maintenir une pression sur [ <b>⏮</b> , <b>⏭</b> ] (Jusqu'à 5 paliers). Appuyer sur [ <b>▶</b> , <b>ON</b> ] pour retourner à la lecture normale. • <b>VCD</b> [ <b>▶▶</b> ] seulement • <b>MPEG4</b> : Ne fonctionne pas.
TOP MENU 	<b>Menu principal</b>	<b>DVD-A</b> <b>DVD-V</b>
	<b>Lecture de programmes</b>	<b>DVD-VR</b> (→ page 21)
MENU 	<b>Menu lecture</b>	<b>WMA</b> <b>MP3</b> <b>JPEG</b> <b>MPEG4</b> Lecture de disques de données (→ page 22)
	<b>Menu</b>	<b>DVD-V</b>
	<b>Lecture d'une liste de lecture</b>	<b>DVD-VR</b> (→ page 21)
RETURN 	<b>Menu Navigation</b>	<b>WMA</b> <b>MP3</b> <b>JPEG</b> <b>MPEG4</b> Lecture de disques de données (→ page 22)
	<b>Retour</b>	Retour à l'écran précédent. <b>VCD</b> [avec pilotage de la lecture (PBC)] Retourne au menu.
	<b>Menus</b>	Appuyer sur [ <b>▲</b> <b>▼</b> <b>◀</b> <b>▶</b> ] pour sélectionner une rubrique et appuyer sur [ <b>ENTER</b> ] pour confirmer la sélection.
	<b>Image par image</b>	<b>DVD-VR</b> <b>DVD-V</b> <b>VCD</b> Dans le mode pause, appuyer sur [ <b>◀</b> <b>▶</b> ]. <b>VCD</b> [ <b>▶</b> ] seulement
	<b>Saut de groupe</b>	<b>WMA</b> <b>MP3</b> <b>JPEG</b> <b>MPEG4</b> Appuyer sur [ <b>▲</b> <b>▼</b> ]. • Ne fonctionne pas lorsque l'appareil est sur le mode pause.

## Fonctions de la télécommande

	<b>Mettre l'appareil en/hors marche</b>	• Il est impossible d'établir le contact sur l'appareil à l'aide de la télécommande si l'appareil est alimenté par le bloc-batterie.
	<b>Lecture</b>	Appuyer sur la touche pour lancer la lecture.
	<b>Saut</b>	Appuyer sur [ <b>⏮</b> , <b>⏭</b> ]. <b>DVD-VR</b> Il est également possible de repérer les marqueurs.
	<b>Recherche</b>	Appuyer sur [ <b>◀◀</b> , <b>▶▶</b> ] (Jusqu'à 5 paliers).
	<b>Ralenti</b>	Dans le mode pause, appuyer sur [ <b>◀◀</b> , <b>▶▶</b> ] (Jusqu'à 5 paliers). Appuyer sur [ <b>▶</b> ] (PLAY) pour retourner à la lecture normale. • <b>VCD</b> [ <b>▶▶</b> ] seulement • <b>MPEG4</b> : Ne fonctionne pas.
	<b>Saisie d'un numéro</b>	<b>DVD-VR</b> <b>DVD-A</b> <b>DVD-V</b> <b>VCD</b> <b>CD</b> ex.: Pour sélectionner 12: [≥10] → [1] → [2] <b>WMA</b> <b>MP3</b> <b>JPEG</b> <b>MPEG4</b> ex.: Pour sélectionner 123: [1] → [2] → [3] → [ENTER]
		

# Lecture de cartes SD

Ne pas retirer la carte ni mettre l'appareil hors marche pendant la lecture de la carte (le message "Lecture carte en cours" est affiché) ou pendant que l'appareil accède à la carte; cela pourrait corrompre les données.

- Des cartes mémoire SD à capacité de 8 Mo à 2 Go peuvent être utilisées (→ page 11).
- Lorsque l'appareil est en marche et qu'une carte SD y est insérée, la lecture s'amorce automatiquement.

## 1 Mise en place de la carte.

### 1 Ouvrir le couvercle.

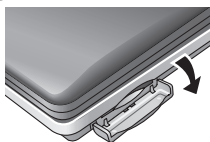

### 2 Mettre la carte en place.



Étiquette vers le haut

- Si une carte miniSD™ est utilisée, l'insérer dans l'adaptateur de carte miniSD™ qui accompagne la carte. Introduire et retirer l'adaptateur de l'appareil avec la carte.



### 3 Refermer le couvercle.

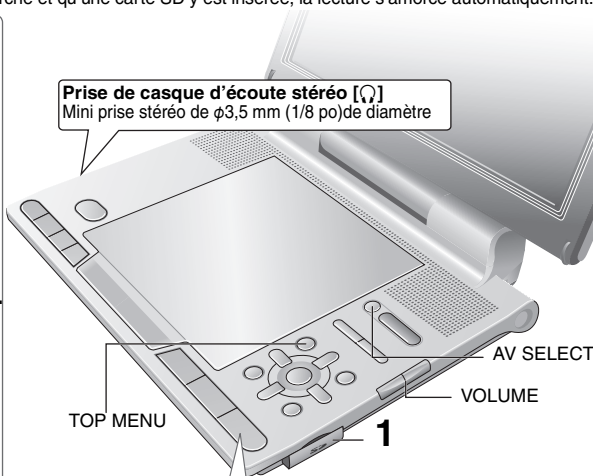
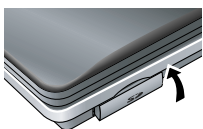

## 2 Appuyer et maintenir enfoncée jusqu'à ce que l'appareil se mette en marche.

La lecture s'amorce automatiquement

Lorsqu'une carte SD contient des données "Image" et "Vidéo", les données images seront lues en premier.

- **SD VIDEO** Régler le volume.

Lorsque "AUX" ou "DISC" est affiché, appuyer sur [AV SELECT] à plusieurs reprises jusqu'à ce que "SD" s'affiche.



### ■ Pour modifier le contenu TOP MENU



Appuyer pour afficher "Menu carte SD".

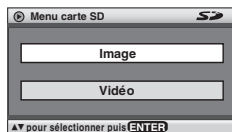

Appuyer sur [▲ ▼] pour sélectionner "Image" ou "Vidéo". La lecture s'amorce.





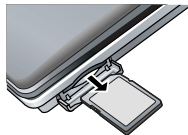
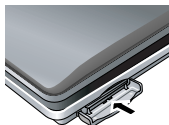
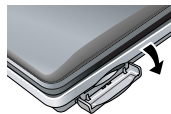

- Le lecteur est automatiquement mis hors marche s'il est laissé plus de 15 minutes dans le mode arrêt (5 minutes avec le bloc-batterie).
- Si un problème de fonctionnement devait survenir, se reporter au guide de dépannage (→ page 36).

## ■ Retrait de la carte





- 1 Ouvrir le couvercle. 2 Appuyer sur le centre de la carte. 3 Retirer la carte directement vers soi.

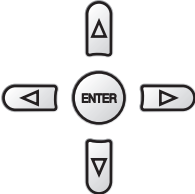

# Fonctions du lecteur

	<b>Mise en marche</b>	Appuyer et maintenir enfoncée pour mettre l'appareil en marche. La lecture s'amorce automatiquement.
	<b>Pause</b>	Appuyer sur [▶, ON] pour relancer la lecture.
	<b>Arrêt</b>	La position est mise en mémoire lorsque le message apparaît à l'écran. • Appuyer sur [▶, ON] pour poursuivre la lecture. <b>(Reprendre la lecture)</b> Une pression sur la touche [■, -OFF] ou la touche [AV SELECT] ou encore le retrait d'une carte pendant que le message s'affiche sur l'écran annule la position où la lecture a été interrompue.
	<b>Mise hors marche</b>	Appuyer et maintenir enfoncée jusqu'à ce que "OFF" s'affiche.
	<b>Saut</b>	Appuyer sur [◀◀, ▶▶].
	<b>Recherche</b>	<b>SD VIDEO</b> Maintenir une pression sur [◀◀, ▶▶] (Jusqu'à 5 paliers). Appuyer sur [▶, ON] pour retourner à la lecture normale.
TOP MENU 	<b>Menu carte SD</b>	→ page 23, Lecture du contenu dans l'ordre (Menu carte SD)
MENU 	<b>Menu navigation</b>	→ page 23, Lecture à partir d'une rubrique sélectionnée (Menu navigation)
RETURN 	<b>Retour</b>	Retour à l'écran précédent.
	<b>Menus</b>	Appuyer sur [▲ ▼ ◀ ▶] pour sélectionner une rubrique et appuyer sur [ENTER] pour confirmer la sélection.
	<b>Saut de groupe</b>	<b>SD PICTURE</b> Appuyer sur [▲ ▼].

# Fonctions de la télécommande

	<b>Mettre l'appareil en/hors marche</b>	• Il est impossible d'établir le contact sur l'appareil à l'aide de la télécommande si l'appareil est alimenté par le bloc-batterie.
PLAY 	<b>Lecture</b>	Appuyer sur la touche pour lancer la lecture.
	<b>Saut</b>	Appuyer sur [◀◀, ▶▶].
	<b>Recherche</b>	<b>SD VIDEO</b> Appuyer sur [◀◀, ▶▶] (Jusqu'à 5 paliers). Appuyer sur [▶] (PLAY) pour retourner à la lecture normale.
	<b>Saisie d'un numéro</b>	ex.: Pour sélectionner 123: [1] → [2] → [3] → [ENTER]

# Caractéristiques pratiques

## Sélection du mode de présentation des images de format 4:3 sur l'écran à cristaux liquides

1 MONITOR MODE



Appuyer une fois.

2

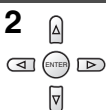

Appuyer sur [▲ ▼] pour sélectionner un mode d'écran.

**NORMAL:** Normal (s'affiche au format vidéo 4:3)

**PLEIN ÉCRAN:** L'image est agrandie dans le sens de la largeur

**NON:** Aucune image

- Si l'écran du lecteur n'est pas utilisé, sélectionner "NON" pour réduire la consommation d'énergie. (Le voyant [●] clignote)
- L'écran est mis hors marche automatiquement lorsque le couvercle est fermé.
- Pour quitter l'écran: Appuyer sur [RETURN].

## Réglage de la qualité de l'image sur l'écran à cristaux liquides

1 MONITOR MODE

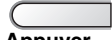

Appuyer deux fois.

2

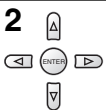

Appuyer sur [▲ ▼] pour sélectionner la rubrique, puis modifier le paramétrage au moyen des touches [◀ ▶].

**LUMINOSITÉ:** Atténue ou augmente la luminosité de l'image (-5 à 5)

**COULEUR:** Règle la teinte de la couleur de l'image (-5 à 5)

- Pour quitter l'écran: Appuyer sur [RETURN].

## Saut d'une minute (CM SKIP) **DVD-VR** **DVD-V** (Sauf +R/+RW)

CM SKIP

Cette fonction s'avère des plus pratiques pour sauter les pauses publicitaires, etc.

**Pendant la lecture, appuyer sur [CM SKIP].**

- Cette fonction pourrait ne pas fonctionner selon la position de lecture.

• **DVD-VR** Ne fonctionnent pas:

- pour les segments avec images fixes.
- lors de la lecture à partir d'une liste de lecture.

## Lecture en reprise (Seulement pendant l'affichage du temps de lecture écoulé.)

**JPEG** **SD PICTURE:** cette fonction peut être utilisée même sans cet affichage.)

1 DISPLAY



Appuyer une fois pendant la lecture.

2

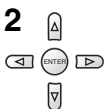

① Appuyer sur [▲ ▼] pour sélectionner "Autres réglages".

② Appuyer sur [▶], puis sur [▲ ▼] pour sélectionner "Menu Lecture".

③ Appuyer sur [▶], puis sur [▲ ▼] pour sélectionner "Répétition".

④ Appuyer sur [▶], puis sur [▲ ▼] pour sélectionner le contenu qui doit être répété.

⑤ Appuyer sur [ENTER].

- Pour annuler, sélectionner "Non" à l'étape 2-④ et appuyer sur [ENTER].
- Pour quitter l'écran: Appuyer sur [RETURN].



## Pour répéter la lecture d'une section spécifique (Répétition A-B)

Seulement pendant l'affichage du temps de lecture écoulé.

Sauf **DVD-VR** (images fixes) **JPEG** **SD PICTURE** **MPEG4** et **SD VIDEO**

1 DISPLAY



Appuyer une fois pendant la lecture.

2

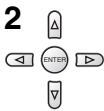

① Appuyer sur [▲ ▼] pour sélectionner "Autres réglages".

② Appuyer sur [▶], puis sur [▲ ▼] pour sélectionner "Menu Lecture".

③ Appuyer sur [▶], puis sur [▲ ▼] pour sélectionner "Répétition A-B".

④ Appuyer sur [ENTER] aux points de départ et d'arrêt.

- Appuyer de nouveau sur [ENTER] pour annuler.
- Pour quitter l'écran: Appuyer sur [RETURN].





## Passage en revue des titres/programmes à lire (Aperçu de disque évolué)

DVD-VR | DVD-V (Sauf +R/+RW)

1 DISPLAY

2

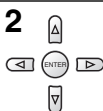

Appuyer une fois.

- 1 Appuyer sur [▲▼] pour sélectionner "Autres réglages".
- 2 Appuyer sur [▶], puis sur [▲▼] pour sélectionner "Menu Lecture".
- 3 Appuyer sur [▶], puis sur [▲▼] pour sélectionner "Aperçu de disque évolué".
- 4 Appuyer sur [ENTER].  
Aperçu de chaque titre/programme.
- 5 Appuyer sur [▶,ON] après avoir repéré un titre ou un programme.



- Il est possible également d'obtenir un aperçu par intervalles de 10 minutes. Sélectionner "Mode intervalle" (→ page 26, "Aperçu de disque évolué" sous l'onglet "Disque").
- Cette fonction pourrait ne pas fonctionner selon la position de lecture.
- **DVD-VR** Ne fonctionnent pas:
  - pour les segments avec images fixes.
  - lors de la lecture à partir d'une liste de lecture.
- **Pour quitter l'écran:** Appuyer sur [RETURN].

## Modification de la vitesse de lecture DVD-VR | DVD-V

1 DISPLAY

2

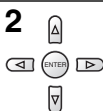

Appuyer une fois pendant la lecture.

- 1 Appuyer sur [▲▼] pour sélectionner "Autres réglages".
- 2 Appuyer sur [▶], puis sur [▲▼] pour sélectionner "Vitesse de lecture".
- 3 Appuyer sur [ENTER], puis sur [▲▼] pour sélectionner "Normal" ou "x0.6" à "x1.4". (par incréments de 0,1)
- 4 Appuyer sur [ENTER].

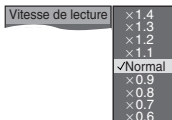

- Appuyer sur [▶, ON] pour ramener la lecture à la vitesse normale.
- Après avoir changé la vitesse
  - Les fonctions H.Bass (→ page 20), Ambiophonie évoluée (→ ci-dessous), Multi remastériser (→ page 20) et Amélioration sonore (→ page 25, Menu Audio) n'ont aucun effet.
  - Le signal de sortie numérique passe à PCM.
  - La fréquence d'échantillonnage passe de 96 kHz à 48 kHz.
- Cette fonction pourrait ne pas pouvoir être activée selon le type d'enregistrement.
- **Pour quitter l'écran:** Appuyer sur [RETURN].

## Ambiophonie virtuelle (Ambiophonie évoluée)

Images animées avec 2 canaux ou plus

1 DISPLAY

2

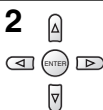

Appuyer une fois.

- 1 Appuyer sur [▲▼] pour sélectionner "Autres réglages".
- 2 Appuyer sur [▶], puis sur [▲▼] pour sélectionner "Menu Audio".
- 3 Appuyer sur [▶], puis sur [▲▼] pour sélectionner "Ambiophonie évoluée".
- 4 Appuyer sur [▶], puis sur [▲▼] pour sélectionner "SP 1 Naturel" ou "SP 2 Amplifié".
- 5 Appuyer sur [ENTER].

- Utiliser ce mode pour obtenir un effet ambiophonique avec deux enceintes (sur un autre appareil).
- Si un **casque d'écoute est utilisé**, appuyer pour sélectionner "HP 1 Naturel" ou "HP 2 Amplifié".
  - Lors de la lecture de disques avec effets ambiophoniques, les sons semblent provenir de chaque côté de l'auditeur.
  - La distance optimale de la position d'écoute est de 3 à 4 fois soit la distance entre les enceintes gauche et droite avant soit la largeur du téléviseur si les enceintes du téléviseur sont utilisées.
  - Cette fonction ne peut être utilisée lorsque H.Bass (→ page 20) est activé.
  - Ne pas utiliser en même temps que les effets ambiophoniques sur un autre appareil.
  - **Pour quitter l'écran:** Appuyer sur [RETURN].

# Caractéristiques pratiques

## Changement de langue des dialogues *Images animées*



(Télécommande)

### Appuyer pour sélectionner la piste sonore.

**DVD-VR VCD**

Utiliser cette touche pour sélectionner "L" (G), "R" (D) ou "L R" (GD).

**DVD-V** (Disques Karaoké)

Pendant que le menu est affiché

Appuyer sur [◀▶] pour sélectionner "Oui" ou "Non" pour les paroles. Pour de plus amples renseignements, lire la notice d'emploi du disque.

### Type de signal/données

LPCM/PPCM/□□ Digital/DTS/MPEG: Type de signal  
kHz (Fréquence d'échantillonnage)/bit/ch (Nombre de canaux)

Exemple: 3/2\_1ch

- 1: Effet de basse fréquence (n'est pas affiché en l'absence de signal)
- 0: Aucun effet ambiophonique
- 1: Effet ambiophonique monaural
- 2: Effet ambiophonique stéréophonique (gauche/droit)
- 1: Centre
- 2: Avant gauche + Avant droit
- 3: Avant gauche + Avant droit + Centre



## Changement de langue des sous-titres *Disques avec sous-titres*



(Télécommande)

**DVD-V VCD**

### Appuyer pour sélectionner la langue des sous-titres.

#### Affichage/suppression des sous-titres

Appuyer sur [◀▶] pour sélectionner "Oui" ou "Non".

- Avec les disques +R/+RW, un numéro de sous-titre pourrait apparaître pour les sous-titres qui ne sont pas affichés.

**DVD-VR** (avec informations d'activation ou de désactivation des sous-titres)

### Appuyer pour sélectionner "Oui" ou "Non".

- Aucun autre choix que "Oui" ou "Non" n'est possible.
- Les enregistreurs DVD Panasonic ne peuvent pas enregistrer les informations d'activation ou de désactivation des sous-titres.



## Sélection d'angle **DVD-V** avec angles multiples / Rotation d'images fixes **JPEG SD PICTURE**



(Télécommande)

### Appuyer pour sélectionner l'angle ou faire pivoter une image fixe.

ex.: **DVD-V**



## Affichage de l'état courant de la lecture (Affichage à l'écran rapide)

DISPLAY



Appuyer deux fois.

### ■ Infos générales ex.: **DVD-V**

Numéros de la séquence en cours de lecture Temps de lecture écoulé

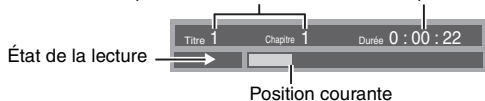

DISPLAY



Appuyer trois fois.

### ■ Détails ex.: **DVD-V**

Voir ci-dessus pour le changement de langue des dialogues

Voir ci-dessus pour le changement de langue des sous-titres

Voir ci-dessus pour la sélection des angles de vue

Format d'image du titre en cours de lecture

- Détails-DVD-Video
  - Audio
  - Sous-titres
  - Angle
  - Format cinéma d'origine
  - Durée totale titre
- 1 --- DTS 3/2\_1ch  
1/1  
4:3  
0:54:28

Durée totale du titre en cours de lecture

• **MPEG4** Les informations audio et vidéo ne sont pas affichées lors de la recherche.

• **Pour quitter l'écran:** Appuyer sur [RETURN].

# Lecture de tous les groupes/programmée/aléatoire

Télécommande seulement

DVD-A DVD-V VCD CD WMA MP3 JPEG MPEG4 SD PICTURE SD VIDEO

PLAYMODE



Dans le mode arrêt  
Appuyer pour  
sélectionner.

Lecture de tous → Lecture programmée → Lecture aléatoire  
les groupes (DVD-A)  
← Non (lecture normale) ←

- Désactiver la lecture au format HighMAT pour permettre la lecture programmée ou aléatoire. Sélectionner "Lecture disque données" dans Menu Autres (→ page 25).

## Lecture de tous les groupes DVD-A

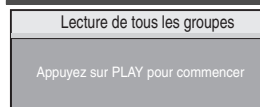

PLAY



## Lecture programmée (jusqu'à 32 rubriques)

ex.: DVD-V

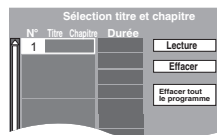

1



Appuyer sur une touche numérique pour faire la sélection (Disque → page 13, Saisie d'un numéro / Carte SD → page 15, Saisie d'un numéro).  
Recommencer cette étape pour programmer d'autres rubriques.

2

PLAY



## Sélection de tous les éléments (sur le disque ou dans un titre ou groupe)

Appuyer sur [ENTER] et [▲ ▼] pour sélectionner "ALL", puis appuyer de nouveau sur [ENTER] pour confirmer.

## Modification du programme

Appuyer sur [▲ ▼] pour sélectionner une rubrique.

– Pour remplacer une rubrique, répéter l'étape 1.

– Pour supprimer une rubrique, appuyer sur [CANCEL] (ou sélectionner "Effacer" et appuyer sur [ENTER]).

## Suppression d'un programme au complet

Sélectionner "Effacer tout le programme" et appuyer sur [ENTER]. Le programme en entier sera également effacé lorsque l'appareil est mis hors marche, le couvercle du disque est ouvert, la carte est retirée de l'appareil ou la touche [AV SELECT] a été pressée.

## Lecture aléatoire

ex.: DVD-V

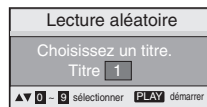

1



Appuyer sur une touche numérique pour faire la sélection (Disque → page 13, Saisie d'un numéro / Carte SD → page 15, Saisie d'un numéro).

2

PLAY



## Pour quitter le mode de lecture de tous les groupes, programmée ou aléatoire

Appuyer sur [PLAYMODE] à plusieurs reprises jusqu'à ce que la lecture cesse.

# Réglage de la qualité de l'image et du rendu sonore

## Pour un rendu sonore plus naturel (Multi remastériser)

- **DVD-VR DVD-V (enregistrés à 48 kHz seulement) DVD-A (Disques enregistrés à une fréquence d'échantillonnage de 44,1 kHz ou 48 kHz seulement) VCD CD:** Cette fonction assure un rendu sonore plus réaliste en ajoutant des signaux haute fréquence non enregistrés sur le disque. Par exemple, en effectuant la lecture à 96 kHz d'un DVD-Vidéo enregistré à 48 kHz.
- **WMA MP3 (enregistrés sous une fréquence d'échantillonnage autre que 8 kHz, 16 kHz ou 32 kHz):** reproduit les fréquences perdues à l'enregistrement pour un rendu sonore plus près du son original.

1 DISPLAY 2



Appuyer une fois.

- 1 Appuyer sur [▲ ▼] pour sélectionner "Autres réglages".
- 2 Appuyer sur [▶], puis sur [▲▼] pour sélectionner "Menu Audio".
- 3 Appuyer sur [▶], puis sur [▲ ▼] pour sélectionner "Multi remastériser".
- 4 Appuyer sur [ENTER], puis sur [▲ ▼] pour sélectionner "1", "2" ou "3".
- 5 Appuyer sur [ENTER].

• Pour quitter l'écran: Appuyer sur [RETURN].



Paramètre	Type de musique [DVD-A DVD-V CD (LPCM/PPCM)]	Niveau de l'effet (Autres disques)
1	Rythme rapide (ex.: musique pop et rock)	Faible
2	Divers rythmes (ex.: jazz)	Moyen
3	Rythme lent (ex.: musique classique)	Élevé
Non	Désactivé	Désactivé

- Cette fonction ne peut être utilisée lorsque H.Bass (→ ci-dessous) ou Ambiphonie évoluée (→ page 17) est activé.
- Ne fonctionne pas pour fichiers **MP3** enregistrés sur disques DVD-RAM ou DVD-R/RW.
- Lors de la connexion avec un câble numérique optique (→ page 32), la fréquence d'échantillonnage dépend du réglage "Sortie numérique PCM" dans l'onglet "Audio" (→ page 27).

## Pour un rendu plus puissant dans le grave (H.Bass) DVD-V

1 DISPLAY 2



Appuyer une fois.

- 1 Appuyer sur [▲ ▼] pour sélectionner "Autres réglages".
- 2 Appuyer sur [▶], puis sur [▲▼] pour sélectionner "Menu Audio".
- 3 Appuyer sur [▶], puis sur [▲ ▼] pour sélectionner "H.Bass".
- 4 Appuyer sur [▶], puis sur [▲▼] pour sélectionner "Oui" ou "Non".
- 5 Appuyer sur [ENTER].

• Pour quitter l'écran: Appuyer sur [RETURN].

- Cette fonction est disponible sur disques DVD-Vidéo à 5.1 canaux. Cette fonction est aussi disponible sur certaines portions de disques à 2 canaux.
- S'il y a distorsion du son ou du bruit, régler à "Non".



## Pour une qualité d'image appropriée pour le visionnement de films (Cinéma1/Cinéma2)

**Cinéma1:** Adoucit l'image et accentue la netteté des scènes sombres.

**Cinéma2:** Accentue l'image et rehausse la netteté des scènes sombres.

1 DISPLAY 2



Appuyer une fois.

- 1 Appuyer sur [▲ ▼] pour sélectionner "Autres réglages".
  - 2 Appuyer sur [▶], puis sur [▲▼] pour sélectionner "Menu Image".
  - 3 Appuyer sur [▶] pour sélectionner "Mode image".
  - 4 Appuyer sur [▶], puis sur [▲ ▼] pour sélectionner "Cinéma1" ou "Cinéma2".
- Pour quitter l'écran: Appuyer sur [RETURN].



## Pour réduire le bruit dans les images (Ampli de profondeur/Réduc. bruit num. MPEG)

**Ampli de profondeur:** Adoucit l'arrière-plan pour donner l'impression d'une plus grande profondeur.

**Réduc. bruit num. MPEG:** Adoucit le bruit vidéo et réduit le moirage qui apparaît autour des parties contrastées de l'image.

1 DISPLAY 2



Appuyer une fois.

- 1 Dans l'étape 2-4 (→ ci-dessus, Cinéma1/Cinéma2), sélectionner "Utilisateur" et appuyer sur [ENTER].
  - 2 Appuyer sur [▲ ▼] pour sélectionner "Réglage de l'image", puis appuyer sur [ENTER].
  - 3 Appuyer sur [▲ ▼] pour sélectionner "Ampli de profondeur" ou "Réduc. bruit num. MPEG".
  - 4 Appuyer sur [◀ ▶] pour modifier le réglage. (Ampli de profondeur: 0 à +4, Réduc. bruit num. MPEG: 0 à +3)
- Pour quitter l'écran: Appuyer sur [RETURN].

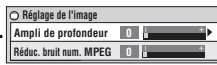

Les fonctions décrites plus haut pourraient ne pas être utilisées selon les modalités d'enregistrement du disque.

# Accentuation des graves avec le casque d'écoute

(Seulement lorsque le casque d'écoute est branché)



XBS ↔ NORMAL

XBS: Accentuation des graves.  
NORMAL: Rendu sonore normal

Appuyer pour sélectionner.

- Les effets varient selon le type de musique.

# Lecture de disques HighMAT™

WMA MP3 JPEG

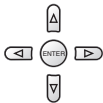

Pendant l'affichage du menu

Appuyer sur [▲ ▼ ◀ ▶] pour sélectionner les éléments, puis appuyer sur [ENTER].



Menu:

Appelle le menu suivant montrant les listes de lecture ou un autre menu.

Liste de lecture:

La lecture s'amorce.

- Pour rappeler le menu à l'écran, appuyer sur [TOP MENU], puis appuyer sur [RETURN] à plusieurs reprises.
- Pour modifier l'arrière-plan du menu, appuyer sur [DISPLAY]. L'arrière-plan est remplacé par celui enregistré sur le disque.
- Pour afficher/quitter l'écran: appuyer sur [TOP MENU].

## Sélection à partir des listes

1. Appuyer sur [MENU].
  2. Appuyer sur [◀] puis sur [▲ ▼] pour commuter entre les listes "Liste lect." (Liste de lecture), "Groupe" et "Contenu".
  3. Appuyer sur [▶] puis sur [▲ ▼] pour sélectionner une rubrique et appuyer sur [ENTER].
- Pour quitter l'écran : Appuyer sur [MENU].

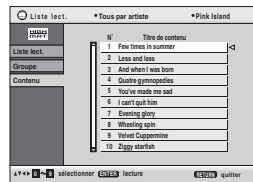

# Lecture de programmes/listes de lecture

DVD-VR

- Les titres ne s'affichent que s'ils ont été créés au préalable.
- Il n'est pas possible de modifier les titres ni les listes de lecture.

## 1 Lecture de programmes: Lecture d'une liste de lecture:

TOP MENU



MENU

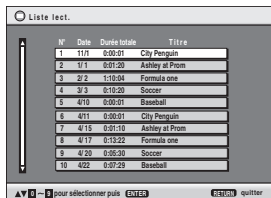
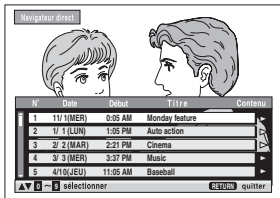

Appuyer sur [▲ ▼] pour sélectionner le programme ou la liste de lecture, puis appuyer sur [ENTER].

- Seulement lorsque le disque comporte une liste de lecture.

- Il est également possible d'utiliser les touches numériques de la télécommande (→ page 13).
- Appuyer sur [▶] pour afficher le contenu du programme (Lecture de programmes seulement).
- Pour quitter l'écran: Appuyer sur [RETURN].

# Lecture de disques de données WMA MP3 JPEG MPEG4

- Sélectionner "Lecture disque données" (→ page 25, Menu Autres) dans les cas suivants:
  - Pour faire la lecture d'un disque HighMAT sans utiliser la fonction HighMAT.
  - Pour lire des fichiers **JPEG**, **MP3** ou **MPEG4** sur DVD-RAM comprenant simultanément des données au format **DVD-VR** et à un autre format (**JPEG** par exemple).

## Lecture du contenu dans l'ordre (Menu Lecture)

Pendant l'affichage du menu

Appuyer sur [▲▼] pour sélectionner "Tous", "Audio", "Image" ou "Vidéo", puis appuyer sur [ENTER].

• Pour afficher/quitter l'écran: Appuyer sur [TOP MENU].

Tout le contenu  
WMA/MP3  
JPEG  
MPEG4

## Lecture à partir d'une rubrique sélectionnée (Menu Navigation)

**1 MENU** Appuyer. **2** Appuyer sur [▲▼◀▶] pour sélectionner le groupe, puis appuyer sur [ENTER].

Numéro du groupe et du contenu en cours de lecture

• Lecture du contenu d'un groupe dans l'ordre.  
• Appuyer sur [ENTER].  
• Pour lancer la lecture à partir d'un contenu sélectionné:  
Appuyer sur [▲▼] pour effectuer la sélection, puis appuyer sur [ENTER].

• Pour l'écoute d'un fichier WMA/MP3 pendant le visionnement d'une image JPEG  
Sélectionner d'abord un fichier JPEG, puis sélectionner le fichier WMA/MP3. (Procéder dans l'ordre inverse n'est pas fonctionnel.)  
• Pour quitter l'écran: Appuyer sur [MENU].

■ **Utilisation du sous-menu**

Pendant l'affichage du Menu Navigation (→ ci-dessus)

**1 Appuyer sur [DISPLAY].**

**2 Appuyer sur [▲▼] pour sélectionner le sous-menu, puis appuyer sur [ENTER].**

Sous-menu	Description
Multi	Groupes et contenu
Liste	Contenu seulement
Arbre	Groupes seulement
Miniature	Imagettes <b>JPEG</b>
Groupe suivant	Passage au groupe suivant
Groupe précédent	Retour au groupe précédent
Tous	Tout le contenu
Audio	Fichiers WMA/MP3 seulement
Image	Fichiers JPEG seulement
Vidéo	MPEG4
Aide	Pour alterner entre l'affichage des messages guides et celui de l'indicateur d'état de la lecture
Rechercher	Recherche par contenu ou titre de groupe (→ ci-dessous)

• Pour l'écoute d'un fichier WMA/MP3 pendant le visionnement d'une image JPEG  
Sélectionner d'abord un fichier JPEG, puis sélectionner le fichier WMA/MP3. (Procéder dans l'ordre inverse n'est pas fonctionnel.)  
• Pour quitter l'écran: Appuyer sur [MENU].

■ **Utilisation du sous-menu**

Pendant l'affichage du Menu Navigation (→ ci-dessus)

**1 Appuyer sur [DISPLAY].**

**2 Appuyer sur [▲▼] pour sélectionner le sous-menu, puis appuyer sur [ENTER].**

Sous-menu	Description
Multi	Groupes et contenu
Liste	Contenu seulement
Arbre	Groupes seulement
Miniature	Imagettes <b>JPEG</b>
Groupe suivant	Passage au groupe suivant
Groupe précédent	Retour au groupe précédent
Tous	Tout le contenu
Audio	Fichiers WMA/MP3 seulement
Image	Fichiers JPEG seulement
Vidéo	MPEG4
Aide	Pour alterner entre l'affichage des messages guides et celui de l'indicateur d'état de la lecture
Rechercher	Recherche par contenu ou titre de groupe (→ ci-dessous)

- Pour l'écoute d'un fichier WMA/MP3 pendant le visionnement d'une image JPEG  
Sélectionner d'abord un fichier JPEG, puis sélectionner le fichier WMA/MP3. (Procéder dans l'ordre inverse n'est pas fonctionnel.)
- Pour quitter l'écran: Appuyer sur [MENU].

### ■ Utilisation du sous-menu

Pendant l'affichage du Menu Navigation (→ ci-dessus)

- Appuyer sur [DISPLAY].
  - Appuyer sur [▲▼] pour sélectionner le sous-menu, puis appuyer sur [ENTER].
- | Sous-menu        | Description   |
|------------------|---|
| Multi            | Groupes et contenu  |
| Liste            | Contenu seulement   |
| Arbre            | Groupes seulement   |
| Miniature        | Imagettes <b>JPEG</b>   |
| Groupe suivant   | Passage au groupe suivant   |
| Groupe précédent | Retour au groupe précédent  |
| Tous             | Tout le contenu   |
| Audio            | Fichiers WMA/MP3 seulement  |
| Image            | Fichiers JPEG seulement   |
| Vidéo            | MPEG4   |
| Aide             | Pour alterner entre l'affichage des messages guides et celui de l'indicateur d'état de la lecture |
| Rechercher       | Recherche par contenu ou titre de groupe (→ ci-dessous)   |

### ■ Recherche par contenu ou titre de groupe

Appuyer sur [◀▶] pour mettre en surbrillance le titre d'un groupe en vue de repérer un groupe ou le titre de son contenu pour rechercher parmi son contenu.

- Sélectionner "Rechercher", puis appuyer sur [ENTER]. (→ ci-dessus)
- Appuyer sur [▲▼] pour sélectionner un caractère, puis appuyer sur [ENTER].
  - Recommencer pour entrer d'autres caractères.
  - Les lettres minuscules sont incluses dans la recherche.
  - Maintenir une pression sur [◀▶, ▶▶] pour passer entre A, E, I, O et U.
  - Appuyer sur [◀] pour supprimer un caractère.
  - Effacer l'astérisque (\*) pour la recherche des titres commençant avec ce caractère.
- Appuyer sur [▶] pour sélectionner "Rechercher", puis appuyer sur [ENTER].  
L'écran des résultats de la recherche s'affiche.
- Appuyer sur [▲▼] pour sélectionner le contenu ou le groupe, puis appuyer sur [ENTER].



# Lecture de CD à partir de menus **CD**

Les titres apparaissent lors de la lecture d'un disque texte CD.

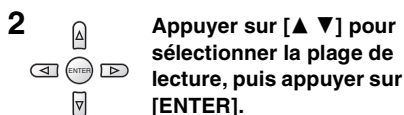
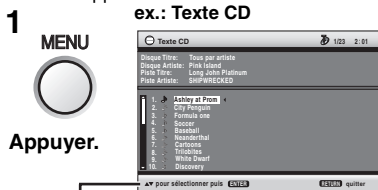

- Pour quitter l'écran: Appuyer sur [RETURN].

Appuyer sur [DISPLAY] pour alterner entre l'affichage des messages guides et celui de l'indicateur d'état de la lecture.

# Lecture de cartes SD à partir des menus

**SD PICTURE** **SD VIDEO**

## Lecture du contenu dans l'ordre (Menu carte SD)

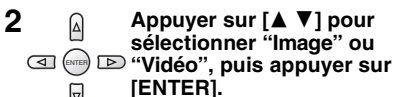
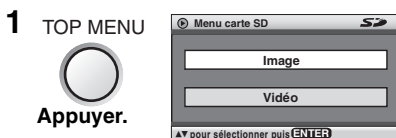

- Lorsque le message "Aucune image" ou "Aucune vidéo" s'affiche, appuyer de nouveau sur [TOP MENU] pour retourner au Menu carte SD.

## Lecture à partir d'une rubrique sélectionnée (Menu navigation)



**SD PICTURE**

Appuyer sur [▲▼◀▶] pour sélectionner le contenu, puis appuyer sur [ENTER].

Pour sélectionner le contenu dans un autre groupe

- ① Appuyer sur [▲] pour sélectionner "Groupe", puis appuyer sur [ENTER].

- ② Appuyer sur [▲▼◀▶] pour sélectionner le groupe, puis appuyer sur [ENTER].

- ③ Appuyer sur [▲▼◀▶] pour sélectionner le contenu, puis appuyer sur [ENTER].

**SD PICTURE**

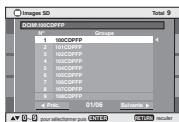

**SD VIDEO**



**SD VIDEO**

Appuyer sur [▲▼◀▶] pour sélectionner le contenu.

- Pour afficher d'autres pages: Appuyer sur [▲▼◀▶] pour sélectionner "Préc." ou "Suivante", puis appuyer sur [ENTER].
- Pour quitter l'écran: Appuyer sur [MENU].

# Utilisation des menus à l'écran



Appuyer une fois.

- 1 Appuyer sur [▲ ▼] pour sélectionner un menu.
- 2 Appuyer sur [▶] pour aller au menu suivant, puis sur [▲ ▼] pour faire une sélection.

Si nécessaire, répéter l'étape ②.

- Les éléments peuvent varier selon le type de logiciel.
- Appuyer sur [◀] pour revenir au menu précédent.
- Certaines rubriques peuvent être sélectionnées au moyen des touches numériques et [ENTER] de la télécommande.
- Si le paramétrage demeure inchangé, appuyer sur [ENTER].
- Pour quitter l'écran: Appuyer sur [RETURN].

## Menus principaux

<b>Programme, Groupe, Titre, Chapitre, Piste, Liste lect., Contenu</b>	<b>Pour amorcer la lecture à partir d'un élément donné</b> <ul style="list-style-type: none"><li>• Appuyer sur [▲ ▼] pour effectuer la sélection, puis appuyer sur [ENTER].</li><li>• Pour un changement plus rapide, maintenir [▲ ▼] enfoncée.</li></ul>
<b>Durée</b>	<b>Pour sauter des passages par incréments chronométriques (Saut dans le temps à la lecture seulement)</b> (Sauf +R/+RW) <ol style="list-style-type: none"><li>1. Appuyer sur [ENTER] à deux reprises pour afficher l'indicateur de Saut dans le temps.</li><li>2. Appuyer sur [▲ ▼] pour entrer les données chronométriques, puis appuyer sur [ENTER].<ul style="list-style-type: none"><li>• Pour un changement plus rapide, maintenir [▲ ▼] enfoncée.</li></ul></li></ol> <b>Pour amorcer la lecture à partir d'un repère chronométrique donné (Chercher horloge)</b> (Sauf +R/+RW) À l'aide des touches numériques et de la touche [ENTER] sur la télécommande <b>Pour modifier l'affichage de la durée écoulée/restante</b>
<b>Vidéo</b>	<b>Pour afficher le nombre de pixel</b> (→ page 18, Changement de langue des dialogues)
<b>Audio</b>	<b>Pour afficher le débit binaire ou la fréquence d'échantillonnage actuel</b>
<b>Arrêt sur image</b>	<b>Pour passer à une autre photo</b>
<b>Miniature</b>	<b>Pour afficher des imagettes</b>
<b>Sous-titres</b>	(→ page 18, Changement de langue des sous-titres)
<b>Repère (VR)</b>	<b>Pour repérer un marqueur inscrit sur un enregistrement fait sur un enregistreur DVD</b>
<b>Angle</b>	(→ page 18, Sélection d'angle)
<b>Rotation d'image</b>	(→ page 18, Rotation d'images fixes)
<b>Diaporama</b>	<b>Pour activer/désactiver le diaporama</b> <b>Pour modifier l'intervalle entre les images ("1 Rapide" à "5 Lent")</b> <ul style="list-style-type: none"><li>• Lorsque la fonction diaporama est utilisée, la fonction saut/rotation d'image pourrait ne pas fonctionner correctement selon la position dans laquelle la lecture est effectuée.</li></ul>
<b>Autres réglages</b>	(→ ci-dessous)

## Autres réglages

<b>Vitesse de lecture</b>	(→ page 17, Modification de la vitesse de lecture)
---------------------------	--

**Menu Lecture** (Seulement pendant l'affichage du temps de lecture écoulé.)

**JPEG SD PICTURE**: Les fonctions de répétition et de repère peuvent être utilisées.)

<b>Répétition</b>	(→ page 16, Lecture en reprise)
<b>Répétition A-B</b>	(→ page 16)
<b>Repère</b> Sauf <b>DVD-VR</b>	<b>Marquage de jusqu'à 5 positions aux fins de relecture</b> [ENTER] (Il est maintenant possible d'inscrire des marqueurs.) Pour inscrire un marqueur: [ENTER] (à l'emplacement désiré) Pour marquer une autre position: [◀▶] pour sélectionner "*" → [ENTER] Pour rappeler un marqueur: [◀▶] → [ENTER] Pour effacer un marqueur: [◀▶] → [CANCEL] (sur la télécommande) <ul style="list-style-type: none"><li>• Cette fonction ne peut être utilisée pendant la lecture programmée ou aléatoire.</li><li>• Les marqueurs ajoutés sont supprimés lorsque le couvercle du disque est ouvert, la carte est retirée de l'appareil, sur pression de la touche [AV SELECT] ou lorsque l'appareil est commuté en mode attente.</li></ul>
<b>Apperçu de disque évolué</b>	(→ page 17)



## Menu Image

Mode image	(→ page 20, Cinéma1/Cinéma2/Ampli de profondeur/ Réduc. bruit num. MPEG)
------------	---

## Menu Audio

H.Bass	(→ page 20)
--------	-------------

Ambiophonie évoluée	(→ page 17)
---------------------	-------------

### Augmente l'intelligibilité des dialogues des films

Optimisation dialogues	<b>DVD-V</b> (Avec enregistrements Dolby Digital, DTS sur 3 canaux ou plus avec dialogues sur le canal central) <b>Oui</b> ↔ <b>Non</b>
------------------------	--

Multi remastériser	(→ page 20)
--------------------	-------------

Amélioration sonore	<b>Pour profiter d'un rendu sonore agréable ressemblant à celui analogique.</b> <b>DVD-VR</b> <b>DVD-V</b> (enregistrés à 48 kHz seulement) <b>DVD-A</b> (Disques enregistrés à une fréquence d'échantillonnage de 44,1 kHz ou 48 kHz seulement)
---------------------	---

**VCD** **CD**

**WMA** **MP3** (enregistrés sous une fréquence d'échantillonnage autre que 8 kHz, 16 kHz ou 32 kHz)

**Oui** ↔ **Non**

• Ne fonctionne pas pour fichiers **MP3** enregistrés sur disques DVD-RAM ou DVD-R/RW.

• Cette fonction ne peut être utilisée lorsque H.Bass (→ page 20), Ambiophonie évoluée (→ page 17) ou Multi remastériser (→ page 20) est activé.

• Cela pourrait ne pas fonctionner selon le mode d'enregistrement du disque.

## Menu Affichage

Info	<b>Oui</b> ↔ <b>Non</b> ( <b>JPEG</b> <b>SD PICTURE</b> : Non, Date)
------	--

Position sous-titres	0 à -60 (par incréments de 2)
----------------------	-------------------------------

Luminosité sous-titres	Auto, 0 à -7
------------------------	--------------

### Images animées

Pour agrandir une image de format boîte aux lettres de sorte qu'elle remplisse l'écran. Appuyer sur [**▲** **▼**] pour sélectionner le rapport de format pré-réglé ou "Auto".

**DVD-VR** **DVD-V** **VCD**

Auto ↔ 4/3 standard ↔ European Vista ↔ 16/9 standard

↓

Cinémascopie2 ↔ Cinémascopie1 ↔ American Vista

• Selon le disque, il se peut que le format pré-réglé ne s'affiche pas.

**MPEG4** **SD VIDEO**

Standard ↔ Original

↑

↔ Plein écran ↔

### Images animées

Appuyer sur [**▲** **▼**] pour effectuer des réglages plus précis. (Pour une modification rapide, maintenir la touche enfoncée.)

-de ×1,00 à ×1,60 (par incréments de 0,01)

-de ×1,60 à ×2,00 (par incréments de 0,02)

**MPEG4** **SD VIDEO** seulement

-de ×2,00 à ×4,00 (par incréments de 0,05)

Un taux de zoom allant jusqu'à ×4,00 pourrait ne pas être possible en raison du type de téléviseur connecté et de ses paramètres.

Affichage débit binaire	<b>Images animées</b> <b>Oui</b> ↔ <b>Non</b>
-------------------------	---

Transparence menu écran	<b>Non, Oui, Auto</b> (S'active automatiquement lorsque les images sont affichées à l'écran.)
-------------------------	---

## Menu Autres

Configuration	(→ page 26, Modification des réglages sur l'appareil)
---------------	---

Lecture DVD vidéo ou Lecture DVD audio	Sélectionner "Lecture DVD vidéo" pour lire le contenu au format DVD-Vidéo sur un disque DVD-Audio.
--	--

Lecture DVD-VR Lecture HighMAT ou Lecture disque données	• Sélectionner "Lecture disque données" pour lire des contenus <b>JPEG</b> , <b>MP3</b> ou <b>MPEG4</b> sur DVD-RAM comprenant simultanément des données au format <b>DVD-VR</b> et à un autre format ( <b>JPEG</b> par exemple) ou pour lire un disque HighMAT sans recourir à la fonction HighMAT.
---	--

# Modification des réglages sur l'appareil

- Se reporter aux pages 26 et 27 pour apporter les modifications nécessaires aux réglages.
- Les paramètres par défaut sont soulignés.

Les paramètres demeurent inchangés même après que l'appareil ait été mis en mode d'attente.



Appuyer sur [**▲ ▼ ◀ ▶**] pour sélectionner un menu, une rubrique et le contenu, puis appuyer sur [ENTER].

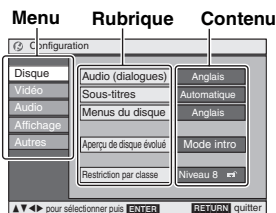

- Pour revenir à l'écran précédent: Appuyer sur [RETURN]
- Pour quitter l'écran: Appuyer sur [RETURN].
- Le menu est également affiché en utilisant les menus à l'écran. (→ page 25, "Configuration" dans Menu Autres)

## Onglet "Disque"

<b>Audio (dialogues)</b>	<ul style="list-style-type: none"> <li>• <u>Anglais</u> • Français • Espagnol</li> <li>• Version originale (La langue considérée comme la langue originale du disque est sélectionnée.) • Autre*****</li> </ul>
<b>Sous-titres</b>	<ul style="list-style-type: none"> <li>• <u>Automatique</u> [Si la langue sélectionnée pour "Audio (dialogues)" n'est pas disponible, les sous-titres s'affichent dans cette langue (S'ils sont disponibles dans cette langue sur le disque).]</li> <li>• Anglais • Français • Espagnol • Autre*****</li> </ul>
<b>Menus du disque</b>	<ul style="list-style-type: none"> <li>• <u>Anglais</u> • Français • Espagnol • Autre*****</li> </ul>
<b>Aperçu de disque évolué</b> Sélectionner le mode de l'aperçu (→ page 17).	<ul style="list-style-type: none"> <li>• <u>Mode intro</u>: Aperçu de chaque titre/programme.</li> <li>• Mode intervalle: Aperçu par sauts de 10 minutes.</li> </ul>
<b>Restriction par classe</b> Choisir la classe de restriction de lecture des DVD-Vidéo. • Suivre les instructions à l'écran.	<ul style="list-style-type: none"> <li>• Classe de restriction (Lorsque le niveau 8 est sélectionné)</li> <li>• <u>8 Autoriser tous les disques</u></li> <li>• 1 à 7: Bloquer la lecture de tout DVD-Vidéo dont la classe correspond au niveau choisi.</li> <li>• 0 Interdire tous les disques: Pour empêcher la lecture de disques sans niveau de restriction. Lors de l'établissement d'une classe de restriction, un écran d'entrée de mot de passe s'affiche. Suivre les instructions qui s'affichent.</li> </ul> <p><b>Ne pas oublier le mot de passe.</b> Un message s'affiche si le classement du disque DVD-Vidéo mis en place est supérieur au niveau établi. Suivre les instructions qui s'affichent.</p>

\* Entrer le code correspondant à la langue désirée tel qu'indiqué au tableau à la page 27.

## Onglet "Vidéo"

<b>Format d'écran</b> Sélectionner le format en fonction du téléviseur et selon ses préférences	<ul style="list-style-type: none"> <li>• 4:3 Panoramique et balayage: Téléviseur ordinaire de format 4:3 Les côtés de l'image sont tronqués afin de remplir l'écran (sauf si prohibé par le disque).</li> <li>• 4:3 Boîtes aux lettres: Téléviseur ordinaire de format 4:3 Les images au format grand écran s'affichent en format boîte aux lettres.</li> <li>• 16:9: Téléviseur à grand écran Utiliser les modes d'affichage du téléviseur pour modifier l'affichage de l'image.</li> </ul>
<b>Mode d'arrêt sur image</b> Choisir le type d'image affichée lors d'un arrêt sur image.	<ul style="list-style-type: none"> <li>• <u>Automatique</u></li> <li>• Trame: Un arrêt sur champ donne une image moins floue mais la qualité est inférieure.</li> <li>• Image: Un arrêt sur image donne une image floue bien que sa qualité soit grande.</li> </ul>

## Onglet "Audio"

<b>Sortie numérique PCM*</b>	Vérifier les limites de l'entrée numérique de l'équipement raccordé et sélectionner la fréquence d'échantillonnage maximum de la sortie numérique PCM (modulation linéaire par impulsions codées). <ul style="list-style-type: none"> <li>● Désactivée: Lorsque l'appareil est raccordé par un câble optique numérique</li> <li>● Jusqu'à 48 kHz: Raccordement à un équipement compatible avec 44,1 ou 48 kHz</li> <li>● Jusqu'à 96 kHz: Raccordement à un équipement compatible avec 88,2 ou 96 kHz</li> <li>● Jusqu'à 192 kHz: Raccordement à un équipement compatible avec 176,4 ou 192 kHz             <ul style="list-style-type: none"> <li>• Les signaux de disques protégés contre le piratage seront convertis à 48 ou 44,1 kHz.</li> </ul> </li> <li>• Certains appareils ne peuvent prendre en charge la fréquence de 88,2 kHz même s'ils acceptent une fréquence de 96 kHz. Pour de plus amples renseignements, se reporter au manuel d'utilisation de l'appareil en question.</li> </ul>	
<b>Dolby Digital*</b>	<ul style="list-style-type: none"> <li>● <b>Bitstream</b></li> <li>● <b>PCM</b></li> </ul>	Sélectionner "Bitstream" si l'équipement connecté est en mesure de décoder le train de bits (forme numérique de données multicanal). Sinon, sélectionner "PCM". (Si le train de bits est acheminé à l'équipement sans décodeur, un haut niveau de bruit susceptible d'endommager les haut-parleurs et l'ouïe pourrait être reproduit.)
<b>DTS Digital Surround*</b>	<ul style="list-style-type: none"> <li>● <b>Bitstream</b></li> <li>● <b>PCM</b></li> </ul>	
<b>Compression dynamique</b>	<ul style="list-style-type: none"> <li>● <b>Non</b></li> <li>● <b>Oui:</b></li> </ul>	Règle la clarté sonore même lorsque le volume est bas en comprimant les taux le plus bas et le plus haut du niveau sonore. Utile pour une écoute nocturne. (Avec Dolby Digital seulement).

\* Seulement lorsque raccordé par un câble optique numérique (→ page 32)

## Onglet "Affichage"

<b>Langues des menus</b>	<ul style="list-style-type: none"> <li>● <b>English</b></li> <li>● Français</li> <li>● Español</li> </ul>
<b>Affichage à l'écran</b>	<ul style="list-style-type: none"> <li>● <b>Oui</b></li> <li>● Non</li> </ul>
<b>Arrière-plan pendant la lecture</b> Sélectionner l'arrière-plan pendant la lecture d'un contenu JPEG ou MPEG4.	<ul style="list-style-type: none"> <li>● <b>Noir</b></li> <li>● Gris</li> </ul>

## Onglet "Autres"

<b>Réinitialisation du réglage</b> Rétablit tous les paramètres par défaut des menus de configuration.	<ul style="list-style-type: none"> <li>● <b>Oui:</b> L'écran d'entrée du mot de passe s'affiche si "Restriction par classe" (→ page 26) est établie. Entrer le même mot de passe et appuyer sur <b>[ENTER]</b>. Lorsque l'indication "Lecteur réinitialisé" s'affiche, attendre environ 10 secondes. Appuyer sur <b>[ENTER]</b>, couper puis rétablir le contact sur l'appareil.</li> <li>● <b>Non</b></li> </ul>
---	---

### Liste des codes de langue

Abkhaze: 6566	Cambodgien	Groenlandais:	Letton: 7686	Quechua: 8185	Tchèque: 6783
Afar: 6565	(khmer): 7577	Guarani: 7576	Lingala: 7678	Rhêto-Roman:	Télougou: 8469
Afghan, Pachtou:	Catalan: 6765	Lithuanien: 7684	Lithuanien: 7684		Thailandais:
8083	Chinois: 9072	Gujarati: 7185	Macédonien:	Roumain: 8279	8472
Afrikaans: 6570	Coréen: 7579	Haoussa: 7265	Malais: 7775	Russe: 8285	Tibétain: 6679
Aimara: 6589	Corse: 6779	Hébreu: 7387	Malais: 7783	Samoan: 8377	Tigrigna: 8473
Albanais: 8381	Croate: 7282	Hindi: 7273	Malayalam: 7776	Sanscrit: 8365	Tsonga: 8479
Allemand: 6869	Danois: 6865	Hollandais: 7876	Malgache: 7771	Serbe: 8382	Turc: 8482
Ameharic: 6577	Espagnol: 6983	Hongrois: 7285	Maltais: 7784	Serbo-Croate:	Turkmène: 8475
Anglais: 6978	Espéranto: 6979	Indonésien: 7378	Maori: 7773		Twi (akan): 8487
Arabe: 6582	Estonien: 6984	Interlangue: 7365	Marathi: 7782	Shona: 8378	Ukrainien: 8575
Arménien: 7289	Féringien: 7079	Irlandais: 7165	Moldave: 7779	Sindhi: 8368	Vietnamien: 8673
Assamais: 6583	Fidjien: 7074	Islandais: 7383	Mongol: 7778	Singhalais: 8373	Volapük: 8679
Azéri: 6590	Finois: 7073	Italien: 7384	Nauru: 7865	Slovaque: 8375	Wolof: 8779
Bachkir: 6665	Français: 7082	Japonais: 7465	Népalais: 7869	Slovène: 8376	Xhosa: 8872
Basque: 6985	Frison: 7089	Javanais: 7487	Norvégien: 7879	Somali: 8379	Yiddish: 7473
Bengali: 6678	Gaélique	Kachmiri: 7583	Oriya: 7982	Soudanais: 8385	Yorouba: 8979
Bhoutan: 6890	d'Écosse: 7168	Kannara: 7578	Oourdou: 8582	Suédois: 8386	Zulu: 9085
Biélorusse: 6669	Galicien: 7176	Kazakh: 7575	Ouzbèque: 8590	Swahili: 8387	
Bihari: 6672	Gallois: 6789	Kirghiz: 7589	Panjabi: 8065	Tadjik: 8471	
Birman: 7789	Géorgien: 7565	Kurde: 7585	Perse: 7065	Tagalog: 8476	
Breton: 6682	Grec: 6976	Lao: 7679	Polonais: 8076	Tamoul: 8465	
Bulgare: 6671		Latin: 7665	Portugais: 8084	Tatar: 8484	

# Utilisation dans une voiture

- Ne pas placer cet appareil sur une surface pouvant devenir chaude, tel le dessus d'un tableau de bord. L'appareil n'est pas résistant à la chaleur et cela peut donc causer un mauvais fonctionnement.
  - Ne pas opérer cet appareil lors de la conduite du véhicule.
  - Ne pas placer cet appareil à la vue du conducteur.
- L'opération de l'appareil ou le visionnement d'images par la personne au volant peut être cause de distraction et provoquer un accident susceptible d'entraîner des blessures graves ou d'importants dommages matériels.

## Profiter de la vidéo sur la banquette arrière avec la ferrure de montage pour appui-tête

Il est possible de visualiser les signaux vidéo sur la banquette arrière en fixant l'appareil à l'arrière du siège avant.

- Insérer le disque ou la carte avant de fixer l'appareil sur la ferrure de montage pour appui-tête.

- Ne pas fixer ou retirer pendant la conduite. Ne pas fixer dans les endroits suivants sinon cela pourrait causer des blessures ou un accident de la route:

- tout autre endroit que le siège arrière
- dans tout endroit qui interfère avec la vision du conducteur ou la conduite du véhicule
- dans tout endroit qui interfère avec les coussins gonflables
- dans tout endroit qui interfère avec les appareils nécessaires pour la conduite du véhicule

- S'assurer que la courroie de la ferrure de montage est attachée de façon sécuritaire et vérifier le verrou sur l'appareil.

Si un accident, une accélération brusque ou un freinage soudain devait survenir, l'appareil deviendrait lâche et pourrait causer des blessures.

## 1 Fixer la ferrure de montage pour appui-tête sur le siège avant.

- ① Ajuster l'appui-tête pour avoir un jeu d'environ 3 cm (1 3/16 po).
- ② Fermer la boucle et ajuster la courroie jusqu'à ce qu'elle soit serrée autour de l'appui-tête.

Ferrure de montage pour appui-tête (inclus)

Fixer au siège de façon à ce que le côté de l'étiquette de la ferrure puisse être visible de l'arrière du siège.

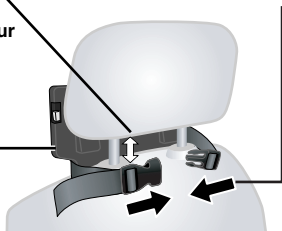

Vue latérale

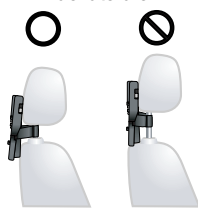

## 2 Fixer le support de moniteur.

- ① Plier le moniteur vers le bas et l'avant de l'appareil et le fixer au support de moniteur.
- ② Tourner le moniteur à l'envers de façon à ce que l'écran fasse face vers l'extérieur et le verrouiller en place avec le support de moniteur.

Support de moniteur (inclus)

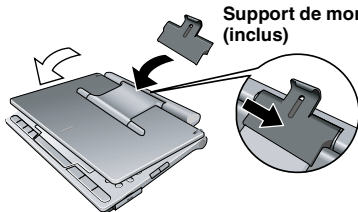

S'assurer que le moniteur soit verrouillé en place.

## Retrait du moniteur

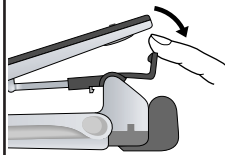

Appuyer sur le support de moniteur de la manière indiquée pour le détacher.

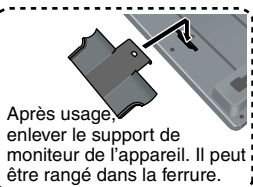

Après usage, enlever le support de moniteur de l'appareil. Il peut être rangé dans la fente.

### 3 Fixer l'appareil à la ferrure.

Tout en tenant l'appareil avec les deux mains, aligner l'appareil en-dessous des parties en saillie sur la ferrure. Appuyer sur l'appareil vers le bas à environ 4 à 5 mm ( $\frac{5}{32}$  po à  $\frac{3}{16}$  po) pour que les parties en saillie de la ferrure entrent dans les trous sous le fond de l'appareil.

- Ne pas utiliser l'appareil avant d'être sûr qu'il est bien en place et qu'il ne peut être soulevé vers le haut.

Aligner les sections en saillie ici.

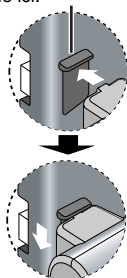

Une fois fixé correctement, un dé clic se fait entendre.

Dé clic!

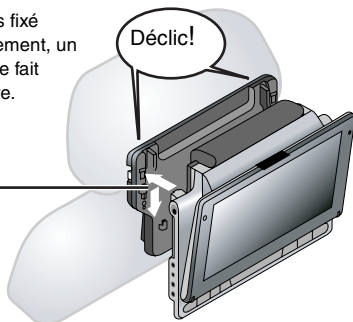

#### Schéma de la ferrure fixée

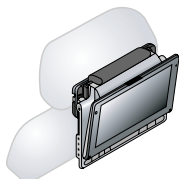

Utiliser le moniteur dans la position ouverte, tel qu'illustré sur l'image à droite, pour prévenir une distorsion sonore ou des dommages causés par les vibrations de la voiture. Le moniteur peut être incliné à un angle d'environ 30°.



- L'inclinaison du moniteur peut varier pendant la conduite à cause des vibrations, etc.

- Selon le type d'appui-tête, il peut être impossible de fixer la ferrure.

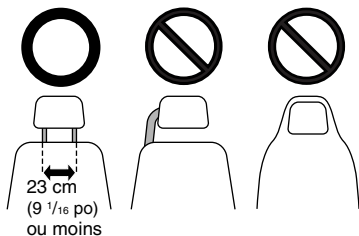

#### Retrait de l'unité de la ferrure

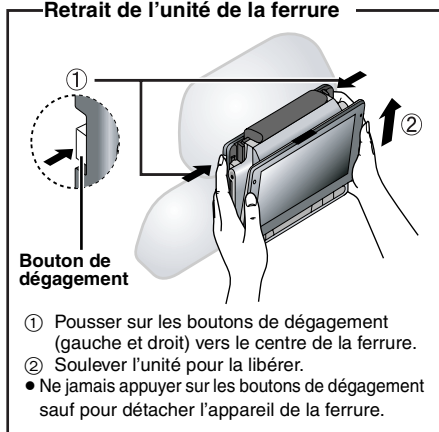

Bouton de dé gagement

- ① Pousser sur les boutons de dé gagement (gauche et droit) vers le centre de la ferrure.
  - ② Soulever l'unité pour la libérer.
- Ne jamais appuyer sur les boutons de dé gagement sauf pour détacher l'appareil de la ferrure.

## Utilisation dans une voiture

### Raccordement de l'adaptateur c.c. pour voiture inclus

Avant de faire les raccordements, consulter le manuel d'utilisation de la voiture ou contacter le détaillant.

- Brancher le cordon de l'adaptateur dans la douille de l'allume-cigares d'un véhicule avec batterie de 12 V. N'est pas compatible avec les véhicules équipés d'une batterie de 24 V.
- Cet adaptateur fonctionne sur batterie avec borne négative à la masse seulement. Installer cet appareil dans un véhicule avec une borne positive à la masse peut entraîner un mauvais fonctionnement et un risque d'incendie.

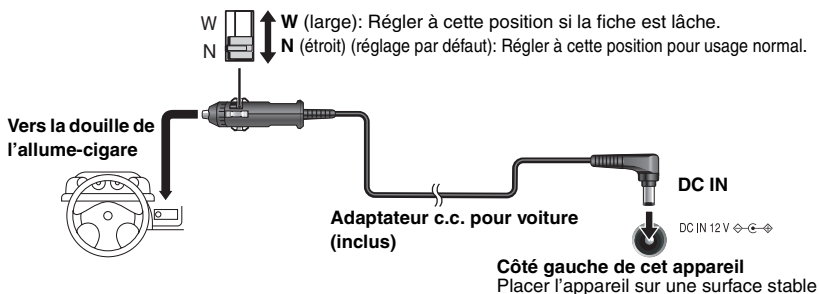

### Remplacement du fusible

N'utiliser qu'un fusible 125 V/250 V, 3 A. L'utilisation d'un autre type de fusible pourrait causer un incendie.

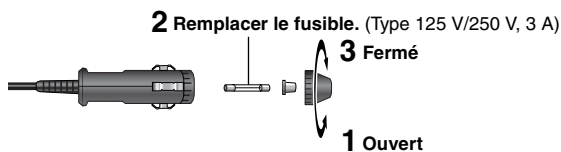

### Précautions à prendre

- **Pour éviter l'affaiblissement de la batterie de la voiture**
  - Débrancher l'adaptateur de la douille de l'allume-cigare après utilisation. L'adaptateur continue de consommer de l'énergie même s'il n'est pas en marche, de même qu'un bloc-batterie s'il est branché au lecteur.
  - Ne pas utiliser l'adaptateur pendant de longues périodes lorsque le moteur de la voiture est arrêté.
- Mettre l'appareil hors marche avant d'arrêter le moteur (lorsque l'appareil fonctionne sur l'adaptateur de voiture), autrement la fonction de poursuite (→ page 12) pourrait ne pas fonctionner.
- S'assurer que le cordon n'est pas tendu.
- Panasonic n'assume aucune responsabilité pour tout dommage qui pourrait être causé par une installation impropre.



Cet appareil (côté gauche)

Il est possible d'utiliser les haut-parleurs de l'autoradio en raccordant un adaptateur pour lecteur de cassettes de voiture (numéro de pièce RP-CC20, en option) à la prise de casque d'écoute située sur le côté gauche de l'appareil.

## Émetteur FM

Il est possible de faire l'écoute d'enregistrements à partir de disque ou de carte SD sur un canal radio FM (autoradio, par exemple) en émettant le signal audio depuis cet appareil.

• L'émetteur FM peut aussi être utilisé avec d'autres dispositifs dotés d'une radio FM normale.

### Préparatifs: Débrancher le casque d'écoute et le câble audio/vidéo de l'appareil.

• Lorsque raccordé, l'émetteur FM ne fonctionne pas.

#### 1 Lancer la lecture du disque ou de la carte SD. (→ page 12 ou page 14)

#### 2 Appuyer pour afficher le menu.

ÉMETTEUR FM  
→ OUI \* NON  
\* STÉRÉO MONO  
88.3 MHz

Si le menu ne s'affiche pas, vérifier les étapes énumérées ci-dessus sous "Préparatifs".

#### 3 Appuyer sur [▲ ▼ ◀ ▶] pour sélectionner "OUI".

Le voyant orange à côté de la touche [FM-TM] s'allume.



**L'appareil n'émet aucun son.** Pour régler le volume sur cet appareil, régler la barre de niveau de volume qui s'affiche à l'écran en faisant ce qui suit.

- Films DVD: le côté droit éloigné

- Autres: près du centre

Les réglages ci-dessus doivent être utilisés seulement à titre d'exemple. Selon les conditions d'enregistrement du disque ou de la carte, le niveau approprié de volume peut différer. Au besoin, refaire les réglages à l'étape 5.

#### 4 Syntoniser la fréquence 88,3 MHz dans la bande FM.

Lors de la syntonisation d'une autre fréquence FM

(→ci-dessous, "Si ces opérations échouent")

#### 5 Régler le volume sur la radio.

Mise hors marche de l'émetteur FM: Appuyer sur [FM-TM] puis sur [▲ ▼ ◀ ▶] pour sélectionner "NON".  
Pour quitter l'écran: Appuyer sur [FM-TM].

### Si ces opérations échouent

#### 1 Appuyer pour afficher le menu.

- #### 2
- ① Appuyer sur [▲ ▼] pour sélectionner la fréquence ("88.3 MHz") (par défaut).
  - ② Appuyer sur [◀ ▶] pour sélectionner une fréquence entre 88,3 MHz et 107,7 MHz qui n'est pas utilisée par aucune station de radio.

• La syntonisation peut se faire par incréments de 0,1 MHz.

#### 3 Syntoniser la radio FM sur la fréquence sélectionnée à l'étape 2.

- Si du bruit ou de la distorsion sonore survient, déplacer l'antenne radio plus près de l'appareil. Ou bien, sélectionner "MONO" à partir de l'écran du menu [▲ ▼ ◀ ▶]. Si la qualité audio ne s'améliore pas, changer la fréquence radio (→ci-dessus, "Si ces opérations échouent").

# Raccordement de l'appareil à un appareil auxiliaire

Avant de faire les connexions, mettre tous les appareils hors tension et lire leur manuel d'utilisation.

## Rendu sonore sur 5.1 canaux

Amplificateur AV avec logo  
Dolby Digital/DTS



Cet appareil (côté gauche) Câble à fibres optiques (en option)

- Ne pas trop plier le câble.
- Aligner et insérer.



OPTICAL IN

Raccorder les 6 enceintes aux prises de sortie audio de l'amplificateur 5.1 canaux.

- Modifier les paramètres "Sortie numérique PCM", "Dolby Digital" et "DTS Digital Surround" (→ page 27).
- **[DVD-A]** Le signal de sortie ne peut être que sur 2 canaux.

## Rendu sonore sur 2 canaux

Cet appareil (côté gauche)

Câble audio  
(en option)

Amplificateur/appareil auxiliaire



Noir

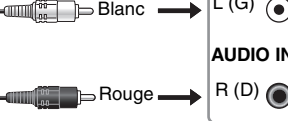

## Raccordement de l'appareil à un téléviseur

Relier directement la sortie vidéo de l'appareil au téléviseur.

Câble audio/vidéo (inclus)

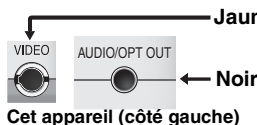

Jaune

Noir

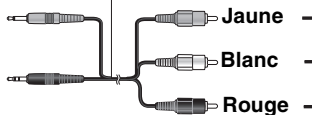

Téléviseur

VIDEO IN

AUDIO IN

- Les haut-parleurs de cet appareil n'ont aucun écran magnétiques. Ne pas placer l'appareil prêt d'un téléviseur, d'un PC ou d'autres appareils affectés par les champs magnétique. Tenir éloigné des cartes à bande magnétique (cartes bancaires, laisser-passer, etc.).
- Si le volume du téléviseur est monté pendant la lecture à partir de cet appareil, il peut y avoir une hausse soudaine du niveau de sortie lors de la syntonisation d'une émission télédiffusée. S'assurer de baisser le volume auparavant.

## Utilisation d'un autre équipement comme source vidéo

### 1 Connecter l'équipement à cet appareil.

Câble audio/vidéo (inclus)

Ex. : Caméra vidéo

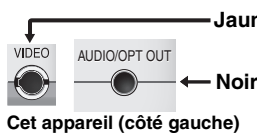

Jaune

Noir

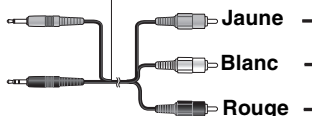

VIDEO OUT

AUDIO OUT

### 2 Appuyer sur [AV SELECT] pour activer "AUX".

Le voyant "AUX" s'allume.

- Effectuer la lecture en utilisant l'équipement raccordé. (Lire le manuel d'utilisation de l'équipement raccordé).
- Dans le mode "AUX", l'appareil ne se met pas automatiquement hors marche; il est donc nécessaire de le mettre hors marche après usage.



# Conseils pour créer des disques de données

Format	Disque	Suffixe	Explication
<b>WMA</b>	<b>CD-R/RW</b>	“.WMA” “.wma”	<ul style="list-style-type: none"> <li>• Taux de compression compatible: entre 48 kbit/s et 320 kbit/s</li> <li>• Il n'est pas possible de lire des fichiers WMA protégés contre le piratage.</li> <li>• Cet appareil n'est pas compatible avec le format débit binaire multiple (Multiple Bit Rate) (MBR: fichier dont le même contenu est codé selon divers débits binaires).</li> </ul>
<b>MP3</b>	<b>DVD-RAM</b> <b>DVD-R/RW</b> <b>CD-R/RW</b>	“.MP3” “.mp3”	Taux d'échantillonnage compatibles: DVD-RAM, DVD-R/RW: 11,02, 12, 22,05, 24, 44,1 et 48 kHz CD-R/RW: 8, 11,02, 12, 16, 22,05, 24, 32, 44,1 et 48 kHz <ul style="list-style-type: none"> <li>• Taux de compression compatible: entre 32 kbit/s et 320 kbit/s</li> <li>• Le lecteur n'est pas compatible avec les marqueurs ID3.</li> </ul>
<b>JPEG</b>	<b>DVD-RAM</b> <b>DVD-R/RW</b> <b>CD-R/RW</b>	“.JPG” “.jpg” “.JPEG” “.jpeg”	<ul style="list-style-type: none"> <li>• Les fichiers JPEG enregistrés sur un appareil photo numérique conforme à la norme DCF version 1.0 sont affichés.</li> <li>– Les fichiers modifiés, édités ou sauvegardés au moyen d'un logiciel d'édition d'images pourraient ne pas être affichés.</li> <li>• Cet appareil ne peut prendre en charge les images animées, les enregistrements vidéo au format MOTION JPEG ou autre format semblable, ni les images fixes autres que celles au format JPEG (ex. : TIFF) ou lire le signal sonore qui leur est associé.</li> </ul>
<b>MPEG4</b>	<b>DVD-RAM</b> <b>DVD-R/RW</b> <b>CD-R/RW</b>	“.ASF” “.asf”	<ul style="list-style-type: none"> <li>• Cet appareil peut lire des données MPEG4 [conformes aux spécifications SD VIDEO (format ASF)/système vidéo MPEG4 (profil simple)/système audio G.726] enregistrées sur des appareils polyvalents SD Panasonic ou des enregistreurs DVD.</li> <li>• La date d'enregistrement indiquée peut être différente de la date réelle.</li> </ul>

- Dans le cas où des groupes sont créés à partir d'une racine telle que "002 groupe" dans l'illustration ci-dessous, les groupes à partir du huitième sont affichés sur la même ligne verticale dans l'écran du menu.
- Il se peut que l'ordre d'affichage ne soit pas le même sur le menu que sur l'écran de l'ordinateur.
- Cet appareil ne peut prendre en charge des fichiers enregistrés au format de paquet. (→ page 35, Glossaire)

## Appellation des dossiers et des fichiers

**(Les fichiers sont traités à la manière de contenu tandis que les dossiers sont considérés comme des groupes.)**

Au moment de l'enregistrement, attribuer un préfixe ordinal (à trois chiffres) au nom des dossiers et des fichiers en fonction de l'ordre dans lequel leur lecture doit se faire (peut ne pas fonctionner).

### DVD-RAM

- Les disques doivent être conformes à UDF 2.0.

### DVD-R/RW

- Les disques doivent être conformes à la passerelle UDF (UDF 1.02/ISO9660).
- Cet appareil n'accepte pas les multisessions sur ce type de disque. Seule la session par défaut est lue.

### CD-R/RW

- Les disques doivent être conformes aux normes ISO9660 niveau 1 ou 2 (sauf pour les formats étendus).
- Cet appareil accepte les multisessions sur ce type de disque; par contre, s'il y a plusieurs sessions sur le disque, la lecture s'amorce après un certain délai. Il est donc recommandé de réduire le nombre de sessions à un strict minimum.

ex.: **MP3**

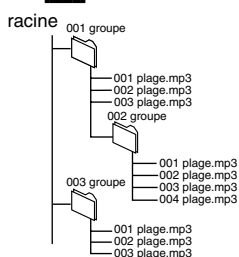

# Données techniques

## Plage de température:

+5 à +35 °C (+41 à +95 °F)

## Plage d'humidité:

Humidité relative de 5 à 85 % (sans condensation)

## Disques compatibles

### [8 cm (3 po) ou 12 cm (5 po)]:

- (1) DVD (DVD-Vidéo, DVD-Audio)
- (2) DVD-RAM (DVD-VR, JPEG<sup>#4,6,7</sup>, MP3<sup>#2,6</sup>, MPEG4<sup>#5,6</sup>)
- (3) DVD-R (DVD-Vidéo, DVD-VR, JPEG<sup>#4,6,7</sup>, MP3<sup>#2,6</sup>, MPEG4<sup>#5,6</sup>)
- (4) DVD-R DL (DVD-Vidéo, DVD-VR)
- (5) DVD-RW (DVD-Vidéo, DVD-VR, JPEG<sup>#4,6,7</sup>, MP3<sup>#2,6</sup>, MPEG4<sup>#5,6</sup>)
- (6) +R/RW (Vidéo)
- (7) +R DL (Vidéo)
- (8) CD, CD-R/RW [CD-DA, CD-Vidéo, SVCD<sup>#1</sup>, MP3<sup>#2,6</sup>, WMA<sup>#3,6</sup>, JPEG<sup>#4,6,7</sup>, MPEG4<sup>#5,6</sup>, HighMAT Niveau 2 (Audio et Image)]

## Signal de télévision:

NTSC

## Écran à cristaux liquides:

Grand écran à matrice active de 9 po  $\alpha$ -Si

## Entrée/sortie vidéo composite:

Niveau d'entrée/sortie: 1 V c.-à-c. (75  $\Omega$ )

Prise d'entrée/sortie:

Mini prise de  $\phi$ 3,5 mm de diamètre

Nombre de prises: 1 système  
(entrée/sortie commutable)

## Entrée/sortie audio:

Niveau d'entrée/sortie:

1,5 V eff. pondéré (1 kHz, 0 dB, 10 k $\Omega$ )

Prise d'entrée/sortie:

Mini prise stéréo de  $\phi$ 3,5 mm de diamètre

Nombre de prises: 1 système  
(entrée/sortie commutable)

## Caractéristiques du signal de sortie audio:

(1) Réponse en fréquence:

●DVD (audio linéaire):

4 Hz à 22 kHz (échantillonnage 48 kHz)

4 Hz à 44 kHz (échantillonnage 96 kHz)

●DVD-Audio:

4 Hz à 88 kHz (échantillonnage 192 kHz)

●CD-Audio:

4 Hz à 20 kHz

(2) Rapport signal sur bruit:

●CD-Audio:

115 dB

(3) Plage dynamique:

●DVD (audio linéaire):

98 dB

●CD-Audio:

97 dB

(4) Distorsion harmonique totale:

●CD-Audio: 0,008 %

## Sortie audio numérique:

Sortie numérique optique:

Mini-connecteur optique

Nombre de prises:

1 système

(également utilisé pour entrée/sortie audio)

## Émetteur FM:

Portée de la fréquence (émetteur):

88,3 MHz à 107,7 MHz

(Syntonisation numérique par pas de 0,1 MHz)

Système de sortie:

Stéréo / Mono

(sélection par l'utilisateur possible)

## Lecture SD<sup>#8,10,11</sup>:

Lecture d'images:

JPEG<sup>#7,9,12</sup>

Lecture d'images animées:

MPEG4<sup>#5,9</sup>

## Sortie du casque d'écoute:

Sortie:

Mini prise stéréo de  $\phi$ 3,5 mm de diamètre

Nombre de prises:

2 systèmes

## Captur:

Longueur d'onde: 662 nm/785 nm (DVD/CD)

Puissance de laser:

CLASS II/CLASS I (DVD/CD)

## Alimentation:

12 V c.c. (Prise DC IN/

7,2 V c.c. (connecteur pour bloc-batterie)

## Consommation (avec l'adaptateur secteur inclus):

13 W (appareil seulement: 10 W)

## Consommation en mode attente (avec l'adaptateur secteur inclus):

environ 0,3 W

## Consommation en mode recharge (avec l'adaptateur secteur inclus):

17 W

## Adaptateur secteur:

Alimentation: 100 à 240 V c.a., 50/60 Hz

Consommation: 28 W

Sortie c.c.: 12 V, 1,5 A

## Adaptateur c.c. pour voiture:

Sortie c.c.: 12 V, 2 A

(Seulement pour voitures avec batterie de 12 V)

## Bloc-batterie (lithium-ion)

### CGR-H713 (inclus)

Tension: 7,2 V

Puissance: 6 750 mAh

## Dimensions (L×P×H)

(sans les protubérances et le bloc-batterie):

235,4 mm × 179,2 mm × 46,0\* mm

(9 <sup>9</sup>/<sub>32</sub> po × 7 <sup>1</sup>/<sub>16</sub> po × 1 <sup>15</sup>/<sub>16</sub> po)

\*24,3 mm (6 <sup>1</sup>/<sub>64</sub> po) au point le plus bas

[P=201,4 mm (7 <sup>15</sup>/<sub>16</sub> po) avec le bloc-batterie]

[H=51,5 mm (2 <sup>1</sup>/<sub>32</sub> po) avec le bloc-batterie]

## Poids

(avec le bloc-batterie): 1 229 g (43,35 oz)

(sans le bloc-batterie): 879 g (31,01 oz)

## Nota

Données sous réserve de modifications.

Le poids et les dimensions sont approximatifs.

● La capacité utile est moindre (Carte mémoire SD).

- #1 Conforme à la norme IEC62107
- #2 MPEG-1 Layer 3, MPEG-2 Layer 3
- #3 Windows Media Audio Ver 9.0 L3, N'est pas compatible avec le format débit binaire multiple (Multiple Bit Rate)
- #4 Fichiers Exif Ver 2.1, système de base JPEG Définition de l'image: entre 160×120 et 6 144×4 096 pixels (sous-échantillonnage à 4:0:0, 4:2:0, 4:2:2 ou 4:4:4)
- #5 Données MPEG4 enregistrées au moyen d'un appareil SD polyvalent ou d'un enregistreur DVD-Vidéo Panasonic Conforme à la norme SD vidéo (format ASF)/ système vidéo MPEG4 (profil simple)/système audio G.726.
- #6 Maximum total combiné de groupes et de fichiers audio, d'images et de film: 4000 fichiers audio, d'images et de film, et 400 groupes.
- #7 Des images extrêmement longues et minces pourraient ne pas s'afficher.
- #8 Capacité de mémoire utile: 8 Mo, 16 Mo, 32 Mo, 64 Mo, 128 Mo, 256 Mo, 512 Mo, 1 Go, 2 Go
- #9 Maximum total combiné de groupes et de fichiers vidéo et d'images reconnaissables Images: 4000 fichiers et 398 dossiers Images animées: 4000 fichiers et 398 dossiers
- #10 Carte SD formatée sur appareils conformant aux spécifications du système de fichier SD (SD File System) Ver 1.01, tels les appareils SD polyvalents ou enregistreurs DVD-Vidéo Panasonic (Conformément au format FAT 12 ou FAT 16)
- #11 Prend en charge des cartes mémoire miniSD™. (Un adaptateur de carte miniSD™ est requis.)
- #12 Conformément aux spécifications SD-Picture Résolution de l'image: entre 160×120 et 6 144×4 096 pixels (sous-échantillonnage à 4:0:0, 4:2:0, 4:2:2 ou 4:4:4).

# Foire aux questions

Les pages de renvoi sont indiquées entre parenthèses.

<b>Quel type d'équipement est nécessaire pour obtenir un rendu sur 5.1 canaux?</b>	Raccorder l'appareil à un amplificateur AV (muni de prises de sortie audio sur 5.1 canaux) sur lequel est apposé le logo Dolby Digital/DTS. (32) <b>DVD-A</b> : La lecture DVD-Audio se fait sur deux canaux. Le son ambiophonique multicanal n'est pas possible.
<b>L'appareil peut-il prendre en charge un disque DVD-Vidéo acheté dans un autre pays?</b>	Il pourra être pris en charge si son code régional est "1" ou "ALL" et qu'il est conforme à la norme vidéo NTSC. Vérifier les inscriptions sur le livret accompagnant le disque.
<b>Peut-on utiliser l'appareil dans un avion ou un hôpital?</b>	Le champ électromagnétique émis par l'appareil peut créer de l'interférence et ainsi nuire au fonctionnement de certains équipements utilisés dans les avions et les hôpitaux. Il importe d'observer scrupuleusement les règlements à ce chapitre affichés dans les avions et les hôpitaux.
<b>Est-il possible de raccorder l'appareil à un ordinateur?</b>	Il est possible d'utiliser un ordinateur à la manière d'un téléviseur en raccordant l'appareil à la prise d'entrée AV de l'ordinateur. Toutefois, il n'est pas possible d'utiliser l'appareil comme appareil auxiliaire de l'ordinateur.

## Glossaire

### Mélange-abaissement

Ceci est un procédé de remixage multicanal audio (son ambiophonique) présent sur certains disques en deux canaux. Fonction particulièrement pratique lors de la lecture sur les haut-parleurs du téléviseur d'enregistrements audio 5.1 canaux sur DVD. Certains disques DVD-Audio empêchent le mélange-abaissement de tout ou de certaines parties de leur contenu. Lorsque de tels disques ou certaines de leurs parties sont lus, le signal audio ne sera pas acheminé correctement.

### MPEG4

Système de compression pour utilisation sur un appareil portable ou sur un réseau permettant des enregistrements d'une haute efficacité à un faible débit binaire.

### Écriture par paquet

"Écriture par paquet" est une méthode utilisée pour l'enregistrement de données. De très petites quantités de données désignées comme "paquets" sont divisées en de très petites unités et lues comme "paquets". Les disques de musique ne peuvent être créés au moyen de cette méthode.

### Fréquence d'échantillonnage

L'échantillonnage est un processus par lequel la hauteur des ondes sonores (signal analogique) est échantillonnée à une fréquence déterminée et convertie en chiffres (codage du signal). La fréquence d'échantillonnage étant le nombre d'échantillons par seconde, un chiffre plus élevé signifie une reproduction plus fidèle à l'original.

## Service après-vente

- En cas de dommage**—Confier l'appareil à un technicien qualifié dans les cas suivants:
  - lorsque le cordon d'alimentation ou l'adaptateur secteur a été endommagé;
  - lorsqu'un objet est tombé dans l'appareil ou si ce dernier a été mouillé;
  - lorsque l'appareil a été exposé à la pluie;
  - lorsque l'appareil semble ne pas fonctionner normalement ou que son rendement laisse à désirer;
  - lorsque l'appareil a subi un choc violent ou que son coffret a été endommagé.
- Réparation**—Ne faire aucun réglage ni ajustement autres que ceux décrits dans le présent manuel. Confier toute réparation à un centre de service Panasonic agréé.
- Pièces de rechange**—S'assurer que le technicien utilise des pièces de rechange recommandées par le fabricant ou dont les caractéristiques sont les mêmes. L'utilisation de pièces de rechange non autorisées peut causer un incendie, des chocs électriques ou d'autres dangers.
- Vérification de sécurité**—Demander au technicien qui a réparé l'appareil de soumettre ce dernier à des vérifications pour s'assurer qu'il peut être utilisé en toute sécurité.

### Demande d'informations

Pour toutes réparations, renseignements ou conseils sur le fonctionnement du produit: Veuillez contacter le service à la clientèle de Panasonic Canada Inc. au 1-800-561-5505, son site web ([www.panasonic.ca](http://www.panasonic.ca)) ou le centre de service agréé le plus proche.

### Homologation:

DATE D'ACHAT \_\_\_\_\_  
DÉTAILLANT \_\_\_\_\_  
ADRESSE DU DÉTAILLANT \_\_\_\_\_  
N° DE TÉLÉPHONE \_\_\_\_\_

Il est recommandé de noter, dans l'espace prévu ci-dessous, le numéro de modèle et le numéro de série inscrits à l'arrière, ou sous le fond de l'appareil, et de conserver ce manuel pour référence ultérieure.

NUMÉRO DE MODÈLE DVD-LX97  
NUMÉRO DE SÉRIE \_\_\_\_\_

# Guide de dépannage

Avant d'appeler un centre de service, faire les vérifications décrites ci-dessous. En cas de doute sur certains des points de vérification, ou si les solutions proposées dans le tableau ne résolvent pas le problème rencontré, se reporter à la section "Demande d'informations" à la page 35. (Les pages de référence sont indiquées entre parenthèses.)

## Les conditions suivantes ne sont le signe d'aucune anomalie.

- L'adaptateur secteur émet un bruit pendant la recharge de la batterie.
- Le bloc-batterie devient chaud après la recharge ou pendant son utilisation.
- La surface de l'appareil et l'aire environnante peuvent devenir chaudes lorsque l'appareil est utilisé pendant une longue période.

## Alimentation

### Absence d'alimentation.

- Vérifier les raccordements à l'adaptateur secteur et au bloc-batterie. (8)
- **Il est impossible d'établir le contact sur l'appareil à l'aide de la télécommande si l'appareil est alimenté par le bloc-batterie.**
- L'appareil est équipé d'un circuit de protection qui s'active lorsqu'il devient trop chaud ou trop froid. L'appareil cesse de fonctionner lorsque cela se produit. La plage de température, pour l'utilisation de l'appareil, se situe entre 5 °C (41 °F) et 35 °C (95 °F).

### L'appareil se met hors marche automatiquement.

- Le contact se coupe sur l'appareil s'il est en mode arrêt pendant environ 15 minutes (5 minutes s'il est alimenté par le bloc-batterie) afin d'économiser l'énergie. Établir le contact à nouveau.

### Impossible de faire la recharge ou l'indicateur [CHG] ne s'allume pas.

- Le bloc-batterie ne peut être rechargé que lorsque l'appareil est hors contact.
- Le temps de recharge augmente si le bloc-batterie est trop chaud ou trop froid, et il se peut que la recharge soit impossible dans certaines circonstances.
- Vérifier les raccordements à l'adaptateur secteur et au bloc-batterie. (8)

### L'autonomie en lecture est considérablement réduite même après une recharge complète.

- Le bloc-batterie doit être remplacé (Il peut être rechargé environ 300 fois).

### La fiche s'insère difficilement ou est lâche lors du raccordement de l'adaptateur pour voiture.

- Régler la glissière de la fiche à "N" (étroit) ou "W" (large) pour ajuster la taille de la fiche à celle de la prise. (30)

## Aucun fonctionnement

### Les touches de commande n'ont aucun effet.

- Cet appareil ne peut lire aucun disque ni aucune carte autres que ceux indiqués dans le présent manuel. (10, 11)
- L'appareil peut ne pas fonctionner normalement à cause d'un orage, de l'électricité statique ou tout autre facteur externe. Couper le contact sur l'appareil, puis le rétablir. Ou bien, couper le contact, débrancher la source d'alimentation (secteur ou bloc-batterie), puis la rebrancher à nouveau.
- Il est possible qu'il y ait eu formation de condensation dans l'appareil. Attendre environ une heure ou deux.

### Aucune fonction ne peut être pilotée au moyen de la télécommande.

- Vérifier si la pile a bien été installée. (7)
- La pile est épuisée. La remplacer avec une nouvelle. (7)
- Orienter la télécommande vers le capteur de signal de la télécommande du lecteur. (7)

### Le mot de passe de déverrouillage a été oublié.

- Dans le mode arrêt, maintenir une pression sur [**◀◀**] et [**||**] du lecteur, puis maintenir une pression sur la touche [**▶**, **ON**] du lecteur jusqu'à ce que le message "Lecteur réinitialisé" soit supprimé. Couper, puis rétablir le contact sur le lecteur. Tous les paramètres sont alors validés.

### Absence d'image et de son. Lecture impossible du contenu de la carte SD.

- S'assurer que le disque comporte un ou des fichiers.
- Le format de la carte n'est pas compatible avec l'appareil. (Le contenu de la carte pourrait être endommagé.)  
Format utilisant un appareil SD polyvalent, un enregistreur DVD Panasonic ou un équipement similaire au format FAT 12 ou FAT 16 conformément aux spécifications de la carte mémoire SD. (11)
- Cette carte contient une structure de dossier et(ou) des extensions de nom de fichier non compatibles avec cet appareil.

## Opération demandée impossible ou erronée

### L'amorce de la lecture prend plus de temps.

- Il pourrait y avoir un délai avant l'amorce de la lecture dans le cas où une plage MP3 comporte des images fixes. Même après le début de la lecture de la plage, le temps de lecture affiché ne sera pas exact; toutefois, cela n'est le signe d'aucune anomalie.

## Opération demandée impossible ou erronée

Les fonctions de lecture programmée et de lecture aléatoire ne peuvent être utilisées. **DVD-V**

Le menu ne s'affiche pas. **VCD** avec pilotage de la lecture

Le menu à l'écran indique que la bande son "2" a été sélectionnée sur pression de la touche [AUDIO], mais la bande son demeure inchangée. **DVD-A**

La lecture s'amorce au début de la bande son à la suite d'une commutation de la bande son. **DVD-A**

La position des sous-titres est erronée.

Aucun sous-titre n'est affiché.

Les sous-titres sont superposés à ceux pour malentendants.

Dans le mode de lecture d'une séquence A-B, le point B est automatiquement défini.

La lecture ne s'amorce pas.

• Avec certains DVD-Vidéo, ces fonctions ne peuvent être utilisées.

• Appuyer à deux reprises sur [■, -OFF], puis appuyer sur [▶, ON].

• Même si le disque ne comporte pas une seconde bande son, deux numéros seront normalement affichés.

• Cela est tout à fait normal avec un disque DVD-Audio.

• Régler la position des sous-titres. ("Position sous-titres" dans le Menu Affichage) **(25)**

• Afficher les sous-titres. **(18)**

• Désactiver l'affichage des sous-titres. **(18)**

• La fin d'une plage devient le point B lorsqu'elle est atteinte.

• Cet appareil pourrait ne pas être en mesure de lire des fichiers WMA et MPEG4 contenant des photos.

• Si le disque comprend des données CD-DA ou d'autres formats, une lecture adéquate pourrait ne pas être possible.

## Image erronée

Distorsion de l'image.

Aucune image à l'écran.

L'écran est sombre.

Des pixels de l'écran à cristaux liquides noircissent ou émettent des couleurs différentes.

Aucune image sur l'écran du téléviseur (ou le format de l'image semble incorrect).

Le menu ne s'affiche pas correctement.

La fonction de zoom automatique ne fonctionne pas adéquatement.

• La qualité d'image peut se détériorer ou certaines images peuvent être sautées lors de la visualisation au format **MPEG4** ou **SD VIDEO**, mais ceci est normal.

• Sélectionner un mode d'écran à l'exception de "NON" (pas d'image). **(16, Sélection du mode de présentation des images de format 4:3 sur l'écran à cristaux liquides)**

• Régler la luminosité. **(16)**

• L'écran à cristaux liquides est construit à l'aide d'une technologie de précision de sorte que 99,99 % des pixels sont actifs, mais parmi les 0,01 % restants, il y a des pixels qui peuvent être blancs ou émettre de la lumière de façon constante. Ce phénomène ne constitue pas une défaillance technique.

• Vérifier les raccordements. **(32)**

• S'assurer que le téléviseur est en marche.

• Vérifier que le mode d'entrée du téléviseur est correct.

• Vérifier les réglages sous la rubrique "Vidéo—Format d'écran". **(26)**

• Désactiver la fonction de zoom du téléviseur lorsque le zoom est utilisé. **(25)**

• S'assurer que l'appareil est raccordé directement au téléviseur et non par le truchement d'un magnétoscope. **(32)**

• Rétablir le taux d'agrandissement à  $\times 1,00$ . **(25)**

• Régler "Position sous-titres" dans le Menu Affichage à "0". **(25)**

• Utiliser les autres formats d'image préétablis ou procéder à un réglage manuel. **(25)**

• La fonction de zoom peut ne pas fonctionner correctement, particulièrement dans des endroits sombres, et peut ne pas fonctionner selon le type de disque ou de carte utilisée.

## Son erroné

Aucun son n'est entendu sur les haut-parleurs de l'appareil.

• Mettre l'émetteur FM hors marche. Lorsque **[FM-TM]** est activé (s'éclaire en orange), aucun son n'est émis sur les haut-parleurs de l'appareil. Lorsque l'émetteur FM n'est pas utilisé, appuyer sur **[FM-TM]** pour le désactiver (le voyant s'éteint). **(31)**

• Les haut-parleurs sont hors circuit si l'écran est rabattu ou si un casque d'écoute est branché.

• Monter le volume. **(12, 14)**

# Guide de dépannage



## Son erroné

- Présence de distorsion.**
- Sélectionner "Non" sous "Ambiophonie évoluée". (17)
  - Eloigner l'appareil des téléphones cellulaires.
  - Il peut y avoir du bruit lors de la lecture de fichiers au format WMA ou MPEG4.
  - Le disque peut comporter des restrictions sur la méthode de sortie audio. Avec certains disques multicanal, le signal audio ne sera pas acheminé correctement. Se référer à la pochette du disque pour de plus amples renseignements. **DVD-A**
- Un son strident est produit sur les enceintes.**
- Si un amplificateur numérique sans décodeur a été connecté, sélectionner "PCM" sous "Dolby Digital" ou "DTS Digital Surround" dans l'onglet "Audio". (27)
- Les effets ne fonctionnent pas.**
- Les effets sonores ne fonctionnent pas lorsque l'appareil est branché avec le câble optique numérique et que des signaux binaires sont reproduits. (32)
  - Avec certains disques, les effets sonores ne fonctionnent pas ou sont moins efficaces.
  - Les effets sonores H.Bass, Ambiophonie évoluée, Multi remastériser et Amélioration sonore ne fonctionnent pas si la vitesse de lecture est modifiée.
- Aucun son n'est entendu sur les autres enceintes.**
- Vérifier tous les raccordements et les paramètres. (32)
- Aucun son si la vitesse de lecture a été modifiée.**
- Il peut y avoir une pause sonore.
- L'émetteur FM ne fonctionne pas. Le menu n'est pas affiché.**
- L'émetteur FM ne fonctionne pas lors du branchement d'un câble audio/vidéo ou d'un casque d'écoute.



## Enregistrement

- Impossible d'enregistrer sur un appareil numérique (problème de son.)**
- Il n'est pas possible d'enregistrer des fichiers WMA/MP3.
  - Il n'est pas possible d'enregistrer des disques DVD possédant un système de protection empêchant l'enregistrement numérique.
  - Il n'est pas possible d'enregistrer des disques DVD sur un appareil ne pouvant traiter les signaux à une fréquence d'échantillonnage de 48 kHz.
  - Effectuer les paramétrages suivants:
    - Ambiophonie évoluée: Non (17)
    - Sortie numérique PCM: Jusqu'à 48 kHz (27)
    - Dolby Digital/DTS Digital Surround: PCM (27)

## Affichages

- "⊗"**
- L'opération est interdite par l'appareil, le disque ou la carte.
- Aucun message ne s'affiche à l'écran de l'appareil.**
- Sélectionner "Oui" sous "Affichage à l'écran" dans l'onglet "Affichage". (27)
- "Vérifiez le disque."**
- Nettoyer le disque. (6)
- "U11"**
- Le disque inséré n'a pas été finalisé. (10)
- " ERROR 01"**
- Défaillance du bloc-batterie. Communiquer avec le revendeur.
- " ERROR 02"**
- La recharge dure depuis 20 heures mais le bloc-batterie demeure à plat. Recommencer la recharge.
- " ERROR 03"**
- La recharge est effectuée dans un endroit trop froid ou trop chaud. Effectuer la recharge dans des conditions de température normales [+5 à +35 °C (+41 à +95 °F)].
- "H □ □"**
- Un problème est survenu. Le nombre affiché à la droite de la lettre "H" identifie la nature du problème. Couper, puis rétablir le contact. Alternativement, couper le contact, débrancher la source d'alimentation (adaptateur secteur ou bloc-batterie) rebrancher, puis rétablir le contact. Si le problème persiste, noter le numéro de code et communiquer avec le revendeur.
- "Affichage de groupe xx, contenu xx impossible"**
- Les groupes ou contenus sont incompatibles. (33)

## Voyants [] et [CHG]

- Le voyant [] clignote rapidement.**
- Mauvais fonctionnement de l'appareil. Consulter le détaillant.
- Le voyant [] clignote lentement.**
- L'appareil est en marche et l'écran est fermé ou le mode d'écran est réglé sur "NON" (pas d'image). Mettre l'appareil hors marche après avoir terminé.
- Le voyant [CHG] clignote rapidement.**
- Problème avec le bloc-batterie. Établir le contact sur l'appareil et vérifier le message à l'écran. **(ci-dessus)**
- Le voyant [CHG] clignote lentement.**
- La charge du bloc-batterie est faible. Le contact se coupe automatiquement après quelques minutes.

# Certificat de garantie limitée

Panasonic Canada Inc.

## Certificat de garantie limitée Panasonic/Technics

Panasonic Canada Inc. garantit cet appareil contre tout vice de fabrication et accepte, le cas échéant, de remédier à toute défectuosité pendant la période indiquée ci-dessous et commençant à partir de la date d'achat original.

<b>Appareils audio Technics</b>	<b>—Un (1) an, pièces et main-d'œuvre</b>
<b>Appareils audio et DVD Panasonic</b>	<b>—Un (1) an, pièces et main-d'œuvre</b>
<b>Accessoires incluant les piles rechargeables</b>	<b>—Quatre-vingt-dix (90) jours</b>

Le service à domicile ne sera offert que dans les régions accessibles par routes et situées dans un rayon de 50 km d'un centre de service agréé Panasonic.

### LIMITATIONS ET EXCLUSIONS

Cette garantie n'est valide que pour les appareils achetés au Canada et ne couvre pas les dommages résultant d'une installation incorrecte, d'un usage abusif ou impropre ainsi que ceux découlant d'un accident en transit ou de manipulation. De plus, si l'appareil a été altéré ou transformé de façon à modifier l'usage pour lequel il a été conçu ou utilisé à des fins commerciales, cette garantie devient nulle et sans effet. Les piles sèches ne sont pas couvertes sous cette garantie.

Cette garantie est octroyée à l'utilisateur original seulement. La facture ou autre preuve de la date d'achat original sera exigée pour toute réparation sous le couvert de cette garantie.

**CETTE GARANTIE LIMITÉE ET EXPRESSE REMPLACE TOUTE AUTRE GARANTIE, EXPRESSE OU IMPLICITE, INCLUANT LES GARANTIES IMPLICITES DU CARACTÈRE ADÉQUAT POUR LA COMMERCIALISATION ET UN USAGE PARTICULIER.**

**PANASONIC N'AURA D'OBLIGATION EN AUCUNE CIRCONSTANCE POUR TOUT DOMMAGE DIRECT, INDIRECT OU CONSÉCUTIF.**

Certaines juridictions ne reconnaissent pas les exclusions ou limitations de dommages indirects ou consécutifs, ou les exclusions de garanties implicites. Dans de tels cas, les limitations stipulées ci-dessus peuvent ne pas être applicables.

### RÉPARATION SOUS GARANTIE

**Pour de l'aide sur le fonctionnement de l'appareil**, veuillez contacter notre service à la clientèle au :

N° de téléphone : (905) 624-5505

Ligne sans frais : 1-800-561-5505

N° de télécopieur : (905) 238-2360

Lien courriel : « Contactez-nous » à [www.panasonic.ca](http://www.panasonic.ca)

**Pour la réparation des appareils**, veuillez consulter notre site [www.panasonic.ca](http://www.panasonic.ca) pour connaître le centre de service agréé le plus près de votre domicile :

Lien : « Centres de service » sous « support à la clientèle »

Centres de service Panasonic :

#### Richmond,

#### Colombie-Britannique

Panasonic Canada Inc.

12111 Riverside Way

Richmond, BC V6W 1K8

Tél. : (604) 278-4211

Télééc. : (604) 278-5627

#### Mississauga, Ontario

Panasonic Canada Inc.

5770 Ambler Dr.

Mississauga, ON L4W 2T3

Tél. : (905) 624-8447

Télééc. : (905) 238-2418

### **Expédition de l'appareil à un centre de service**

Emballer soigneusement l'appareil, de préférence dans le carton d'origine, et l'expédier port payé et assuré au centre de service.

Inclure la description détaillée de la panne et la preuve de la date d'achat original.

Certificat de garantie limitée

FRANÇAIS

# Index

<b>A</b>	A-B Repeat	16
	Advanced Disc Review	17
	Advanced Surround	17
	All group play	19
	Angle select	18
	AV SELECT	12, 14, 32
<b>C</b>	Car DC Adaptor	30
	CD text playback	23
	Cinema1/Cinema2	20
	CM SKIP	16
<b>D</b>	Depth Enhancer	20
	Dialogue Enhancer	25
	DISPLAY	16, 24
	Dolby Digital	18, 27, 32
	DTS	18, 27, 32
<b>E</b>	EQ MODE	21
<b>F</b>	Finalize	10
	FM transmitter	31
<b>H</b>	H.Bass	20
	Headrest Mounting Bracket	28
	HighMAT	21
<b>J</b>	Just Fit Zoom	25
<b>M</b>	Manual Zoom	25
	Marker	24
	MONITOR MODE	16
	MPEG DNR	20
	MENU	13, 15, 21, 22
	Multi Re-master	20
<b>N</b>	Navigation Menu	22
<b>O</b>	On-Screen Menus	24
<b>P</b>	Playlist	21
	Play speed	17
	Playback Menu	22
	Programs	21
	Program play	19
<b>Q</b>	Quick OSD	18
<b>R</b>	Re-initialize Setting	27
	Repeat play	16
	Random play	19
	Resume play	12
	Rotate Picture	18
<b>S</b>	SD cards	14, 23
	Setup	26
	Sound Enhancement	25
	Soundtrack	18
	Subtitle	18
<b>T</b>	Time Search	24
	Time Slip for play only	24
	TOP MENU	13, 15, 21, 22

# Index

<b>A</b>	Adaptateur c.c. pour voiture	30
	Affichage à l'écran rapide	18
	Ambiophonie évoluée	17
	Amélioration sonore	25
	Ampli de profondeur	20
	Aperçu de disque évolué	17
	AV SÉLECT	12, 14, 32
<b>C</b>	Cartes SD	14, 23
	Chercher horloge	24
	Cinéma1/Cinéma2	20
	CM SKIP	16
	Configuration	26
<b>D</b>	DISPLAY (Affichage)	16, 24
	Dolby Digital	18, 27, 32
	DTS	18, 27, 32
<b>E</b>	Émetteur FM	31
	EQ MODE	21
<b>F</b>	Ferrure de montage pour appui-tête	28
	Finalisation	10
<b>H</b>	H.Bass	20
	HighMAT	21
<b>L</b>	Lecture aléatoire	19
	Lecture de tous les groupes	19
	Lecture d'un disque texte CD	23
	Lecture en reprise	16
	Lecture programmée	19
	Listes de lecture	21
<b>M</b>	MENU (Menu)	13, 15, 21, 22
	Menu Lecture	22
	Menu Navigation	22
	Menus à l'écran	24
	MONITOR MODE (Mode d'écran)	16
	Multi remasteriser	20
<b>O</b>	Optimisation dialogues	25
<b>P</b>	Piste sonore	18
	Plein écran	25
	Programmes	21
<b>R</b>	Réduc. bruit num. MPEG	20
	Réinitialisation du réglage	27
	Repère	24
	Répétition A-B	16
	Reprenre la lecture	12
	Rotation d'image	18
<b>S</b>	Saut dans le temps à la lecture seulement	24
	Sélection d'angle	18
	Sous-titres	18
<b>T</b>	TOP MENU (Menu principal)	13, 15, 21, 22
<b>V</b>	Vitesse de lecture	17
<b>Z</b>	Zoom manuel	25



This manual was printed with soy based ink.  
Ce manuel a été imprimé avec de l'encre à base de soja.

Panasonic Consumer Electronics Company,  
Division of Panasonic Corporation of North America  
One Panasonic Way Secaucus, New Jersey 07094  
<http://www.panasonic.com>

Panasonic Canada Inc.  
5770 Ambler Drive, Mississauga, Ontario L4W 2T3  
[www.panasonic.ca](http://www.panasonic.ca)

© 2006 Matsushita Electric Industrial Co., Ltd.  
Printed in China/Imprimé en Chine

Panasonic Puerto Rico, Inc.  
Ave. 65 de Infantería, Km. 9.5  
San Gabriel Industrial Park, Carolina,  
Puerto Rico 00985



RQT8237-Y  
F0206BL0