

# Panasonic®



DVD-LS86

Operating Instructions  
Bedienungsanleitung  
Mode d'emploi  
Instrucciones de funcionamiento  
Istruzioni per l'uso  
Handledning för uppsättning  
Installatiegids  
Kortfattet betjeningsvejledning

**Portable DVD/CD Player**  
**Tragbarer DVD/CD-Player**  
**Lecteur de DVD/CD portable**  
**Reproductor portátil de DVD/CD**  
**Lettore DVD/CD portatile**  
**Bärbar DVD/CD-spelare**  
**Portable DVD/CD Speler**  
**Bærbar DVD/CD-afspiller**

Model No. **DVD-LS86**  
**DVD-LS83**



Unless otherwise indicated, illustrations in these operating instructions are of DVD-LS86.

Wenn nicht anders angegeben, stammen die Abbildungen in dieser Bedienungsanleitung vom DVD-LS86.

Sauf indication contraire, les illustrations contenues dans ces instructions d'utilisation appartiennent à DVD-LS86.

A menos que se indique lo contrario, las ilustraciones de estas instrucciones de funcionamiento corresponden al DVD-LS86.

Salvo indicazione contraria, le illustrazioni contenute in questo manuale si riferiscono al modello DVD-LS86.

Om inget annat anges föreställer illustrationerna i dessa användarinstruktioner modellen DVD-LS86.

Behalve anders aangeduid, zijn de illustraties in deze handleiding van de DVD-LS86.

Medmindre andet er anført, refererer illustrationerne til DVD-LS86.

Denna handledning för uppsättning ger enkla förklaringar av grundläggande operationer. Var vänlig och läs den medföljande engelska bruksanvisningen för mer detaljerade anvisningar.

Deze installatiegids geeft een eenvoudige beschrijving van de basisbediening. Raadpleeg a.u.b. de bijgesloten Engelse gebruiksaanwijzing voor meer gedetailleerde aanwijzingen.

Denne opsætningsguide giver enkle beskrivelser af grundlæggende operationer. Se venligst den medfølgende betjeningsvejledning på engelsk angående detaljer.

#### Region number

The player plays DVD-Video marked with labels containing the region number "2" or "ALL".

#### Regionalcode

Der Player kann DVD-Videodiscs wiedergeben, die mit den Symbolen "2" oder "ALL" gekennzeichnet sind.

#### Code de zone

Ce lecteur fait la lecture des DVD-Vidéo dont l'étiquette porte le code de zone "2" ou "ALL".

#### Número de región de este reproductor

El reproductor reproducirá discos DVD-Video marcados con las etiquetas que tengan "2" o "ALL".

#### Codice regionale supportato da questo lettore

Il lettore può utilizzare i DVD video contrassegnati dalle etichette che contengono "2" o "ALL".

**Regionsnummer som kan användas med den här skivspelaren**  
Skivspelaren kan spela av DVD-videodisken som är märkt med etiketter innefattande "2" eller "ALL".

#### Regiocode door deze speler ondersteund

Op deze speler kunt u DVD-Video discs weergeven die een label hebben waarop "2" of "ALL" is aangeduid.

#### Regionsnummer, som understøttes af denne afspiller

Afspilleren kan afspille DVD-Video med etiketter, som indeholder "2" eller "ALL".

#### Example:

Beispiel:

Exemple:

Ejemplo:

Esempio:

Exempel:

Voorbeeld:

Eksempel:



# Dear customer

Thank you for purchasing this product.

For optimum performance and safety, please read these instructions carefully.

Before connecting, operating or adjusting this product, please read the instructions completely. Please keep this manual for future reference.

**DVD-L586** Operations in these instructions are described mainly with the main unit, but you can do the operations on the remote control if the remote controls are the same.

## Precautions

Read these operating instructions carefully before using the unit. Follow the safety instructions on the unit and the applicable safety instructions listed below. Keep these operating instructions handy for future reference.

- 1) Read these instructions.
- 2) Keep these instructions.
- 3) Heed all warnings.
- 4) Follow all instructions.
- 5) Do not use this apparatus near water.
- 6) Clean only with dry cloth.
- 7) Do not block any ventilation openings.  
Install in accordance with the manufacturer's instructions.
- 8) Do not install near any heat sources such as radiators, heat registers, stoves, or other apparatus (including amplifiers) that produce heat.
- 9) Protect the AC mains lead from being walked on or pinched particularly at plugs, convenience receptacles, and the point where they exit from the apparatus.
- 10) Only use attachments/accessories specified by the manufacturer.
- 11) Use only with the cart, stand, tripod, bracket, or table specified by the manufacturer, or sold with the apparatus. When a cart is used, use caution when moving the cart/apparatus combination to avoid injury from tip-over.
- 12) Unplug this apparatus during lightning storms or when unused for long periods of time.
- 13) Refer all servicing to qualified service personnel. Servicing is required when the apparatus has been damaged in any way, such as AC mains lead or plug is damaged, liquid has been spilled or objects have fallen into the apparatus, the apparatus has been exposed to rain or moisture, does not operate normally, or has been dropped.



### WARNING:

#### TO REDUCE THE RISK OF FIRE, ELECTRIC SHOCK OR PRODUCT DAMAGE,

- DO NOT EXPOSE THIS APPARATUS TO RAIN, MOISTURE, DRIPPING OR SPLASHING AND THAT NO OBJECTS FILLED WITH LIQUIDS, SUCH AS VASES, SHALL BE PLACED ON THE APPARATUS.
- USE ONLY THE RECOMMENDED ACCESSORIES.
- DO NOT REMOVE THE COVER (OR BACK); THERE ARE NO USER SERVICEABLE PARTS INSIDE. REFER SERVICING TO QUALIFIED SERVICE PERSONNEL.

### CAUTION!

- DO NOT INSTALL OR PLACE THIS UNIT IN A BOOKCASE, BUILT-IN CABINET OR IN ANOTHER CONFINED SPACE. ENSURE THE UNIT IS WELL VENTILATED. TO PREVENT RISK OF ELECTRIC SHOCK OR FIRE HAZARD DUE TO OVERHEATING, ENSURE THAT CURTAINS AND ANY OTHER MATERIALS DO NOT OBSTRUCT THE VENTILATION VENTS.
- DO NOT OBSTRUCT THE UNIT'S VENTILATION OPENINGS WITH NEWSPAPERS, TABLECLOTHS, CURTAINS, AND SIMILAR ITEMS.
- DO NOT PLACE SOURCES OF NAKED FLAMES, SUCH AS LIGHTED CANDLES, ON THE UNIT.
- DISPOSE OF BATTERIES IN AN ENVIRONMENTALLY FRIENDLY MANNER.

### CAUTION!

THIS PRODUCT UTILIZES A LASER. USE OF CONTROLS OR ADJUSTMENTS OR PERFORMANCE OF PROCEDURES OTHER THAN THOSE SPECIFIED HEREIN MAY RESULT IN HAZARDOUS RADIATION EXPOSURE. DO NOT OPEN COVERS AND DO NOT REPAIR YOURSELF. REFER SERVICING TO QUALIFIED PERSONNEL.

The socket outlet shall be installed near the equipment and easily accessible.

The mains plug of the power supply cord shall remain readily operable.

To completely disconnect this apparatus from the AC Mains, disconnect the power supply cord plug from AC receptacle.

This product may receive radio interference caused by mobile telephones during use. If such interference is apparent, please increase separation between the product and the mobile telephone.

THIS UNIT IS INTENDED FOR USE IN MODERATE CLIMATES.

Product Identification Marking is located on the bottom of units.

### Precautions for Listening with the Headphones or Earphones

- Do not play your headphones or earphones at a high volume. Hearing experts advise against continuous extended play.
- If you experience a ringing in your ears, reduce volume or discontinue use.
- Do not use while operating a motorized vehicle. It may create a traffic hazard and is illegal in many areas.
- You should use extreme caution or temporarily discontinue use in potentially hazardous situations.
- Even if your headphones or earphones are the open-air type designed to let you hear outside sounds, don't turn up the volume so high that you can't hear what's around you.
- Excessive sound pressure from earphones and headphones can cause hearing loss.

### To prevent damage

Avoid the following:

- Spraying flammable insecticides near the unit.

- Pressing the LCD.

- Touching the lens and other parts of the laser pickup.

Do not use the unit in the following places:

- Sandy places such as beaches.

- On top of cushions, sofas, or hot equipment such as amplifiers.

Do not leave in an unventilated automobile or exposed to direct sunlight and high temperatures.

### WARNING

#### DRIVER MUST NOT OPERATE OR VIEW THIS UNIT WHILE OPERATING THE VEHICLE.

Doing so will distract the driver and could cause a collision resulting in serious injury or property damage.

Do not rest the unit on your lap for a long time while using it. The unit can become hot and cause burns.

### Batteries

#### 1 Battery pack (Lithium ion battery pack)

- Use the specified unit to recharge the battery pack.
- Do not use the battery pack with equipment other than the specified unit.
- Do not use the player outside if it is snowing or raining. (The battery pack is not waterproof.)
- Do not get dirt, sand, liquids, or other foreign matter on the terminals.
- Do not touch the plug terminals (+ and -) with metal objects.
- Do not disassemble, remodel, heat or throw into fire.
- Do not heat or expose to flame.
- Do not leave batteries in an automobile exposed to direct sunlight for a long period of time with doors and windows closed.
- Do not store the battery pack in temperature over 60 °C.

#### 2 Button-type battery (Lithium battery)

- Insert with poles aligned.
- Do not touch the terminals (+ and -) with metal objects.
- Do not disassemble, remodel, heat or throw into fire.
- Keep out of reach of children

If any electrolyte should come into contact with your hands or clothes, wash it off thoroughly with water.

If any electrolyte should come into contact with your eyes, never rub the eyes.

Rinse eyes thoroughly with water, and then consult a doctor.

#### 3 Disposing of the batteries

Check and follow your local regulations before disposal.

### Notice about the rechargeable battery

The battery is designated recyclable.

Please follow your local recycling regulations.

### AC adaptor

This AC adaptor operates on AC between 100 V and 240 V.

But

- Obtain a suitable plug adaptor if the plug does not fit the AC mains socket.

### Warning

Risk of fire, explosion and burns. Do not disassemble.

Do not heat the batteries above the following temperatures or incinerate.

Button-type battery 100°C

Battery pack 60°C

## CAUTION

Danger of explosion if battery is incorrectly replaced. Replace only with the same or equivalent type recommended by the manufacturer. Dispose of used batteries according to the manufacturer's instructions.

## Warning

Keep the Button-Type battery out of the reach of children. Never put Button-Type battery in mouth. If swallowed call your doctor.

## Information on Disposal for Users of Waste Electrical & Electronic Equipment (private households)



This symbol on the products and/or accompanying documents means that used electrical and electronic products should not be mixed with general household waste.

For proper treatment, recovery and recycling, please take these products to designated collection points, where they will be accepted on a free of

charge basis. Alternatively, in some countries you may be able to return your products to your local retailer upon the purchase of an equivalent new product.

Disposing of this product correctly will help to save valuable resources and prevent any potential negative effects on human health and the environment which could otherwise arise from inappropriate waste handling. Please contact your local authority for further details of your nearest designated collection point.

Penalties may be applicable for incorrect disposal of this waste, in accordance with national legislation.

### For business users in the European Union

If you wish to discard electrical and electronic equipment, please contact your dealer or supplier for further information.

### Information on Disposal in other Countries outside the European Union

This symbol is only valid in the European Union. If you wish to discard this product, please contact your local authorities or dealer and ask for the correct method of disposal.

# Table of contents

## Getting started

Precautions	2
Accessories	3
<b>Preparations</b>	
① Attaching the battery	4
② Recharging the battery	4
③ The remote control	4
④ Adjusting the LCD angle	4
Discs that can be played	5

## Playback

Playing discs	6
Useful functions	7
Program/Random play	7
Playing CD using menus	7
Playing programs/playlists	8
Playing HighMAT™ discs	8
Playing WMA/MP3, JPEG and MPEG4/DivX	8
About DivX VOD content	9
About DivX subtitles text display	9
Tips for making data discs	9

## Settings

Using On-Screen Menus	10
Changing the player settings	13

## Enjoying in various situations

Enjoying in a car	14
Using this unit with other equipment	16

## Reference

Maintenance	17
Specifications	17
Troubleshooting guide	18
Frequently asked questions	19
Index	Inner page of the back cover

# Accessories



Use numbers indicated in parentheses when asking for replacement parts.  
(Product numbers correct as of December 2007. These may be subject to change.)

- 1 Audio/video cable
- 1 AC adaptor
- 1 AC mains lead
  - For use with this unit only. Do not use it with other equipment. Also, do not use cords for other equipment with this unit.
- 1 Car DC Adaptor
- 1 Headrest Mounting Bracket
- 1 Rechargeable battery pack

	Included	Optional
DVD-LS86	CGR-H712	CGR-H701
DVD-LS83	CGR-H711	CGR-H712

- Depending on the battery pack, playback time may differ. [→ 5, Approximate recharging and play times (Hours)]
- **DVD-LS83** CGR-H711 is not available as option. When purchasing a replacement, request one of the optional batteries listed above.

- 1 Remote control (N2QAHC000021) **DVD-LS86**
- 1 Button-type battery for remote control **DVD-LS86**  
(for replacement, see page 4)
- 1 Cable for iPod **DVD-LS86**
- 1 Plug adaptor **DVD-LS86**

# Preparations

## 1 Attaching the battery

(When the unit is off)

The illustrations shown are of CGR-H712; however the steps for CGR-H711 (included with DVD-LS83) or CGR-H701 (optional) are the same.

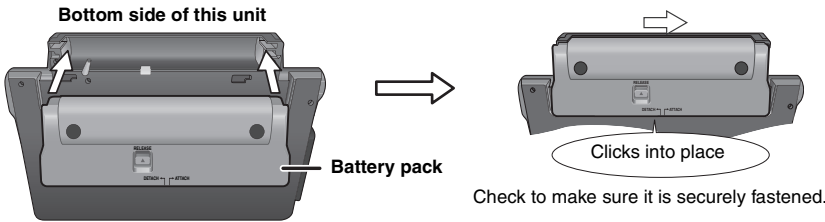

### ■ Detaching

- Turn the unit off before detaching the battery pack.

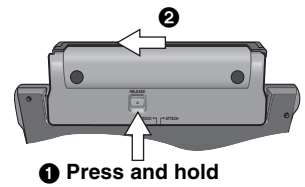

### When not using for long periods of time

- Remove the battery pack (→ above).  
(Even when the unit is turned off, there is a small amount of voltage running through the unit, and this may result in a malfunction.)
- Recharge the battery for re-use.

## 2 Recharging the battery

The battery is not charged at the time of purchase. Charge before initial use.

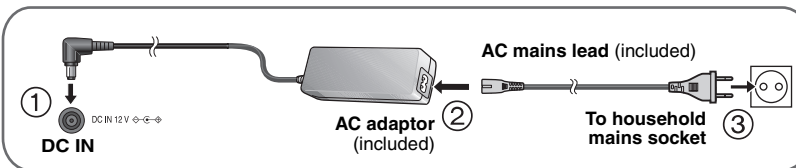

The unit is in the standby condition (the [⏻] indicator lights) when the AC mains lead is connected. The primary circuit is always "live" as long as the AC adaptor is connected to an electrical outlet.

### To conserve power

This unit consumes 0.4 W of power even when turned off. When the unit is not going to be used for a long time, disconnect the AC mains lead from the household mains socket.

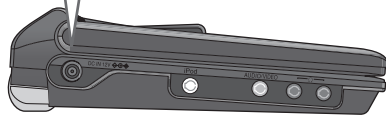

- You can also use this unit without charging while connecting the AC adaptor and the AC mains lead.
- You can also use this unit without charging while connecting Car DC Adaptor. (→ 15, Connecting the included Car DC Adaptor)

Started	Finished
[⏻] goes out	→ lights*
[CHG] lights	→ goes out

\*Only when recharged with the unit off.  
**[⏻] indicator**  
 When the unit is connected to the AC mains supply, this indicator lights up in standby mode and goes out when the unit is turned on.

**Recharging time:**  
 → 5, Approximate recharging and play times (Hours)  
 When finished, disconnect the AC adaptor and the AC mains lead.

## 3 The remote control DVD-LS86

Insert the button-type battery (included)

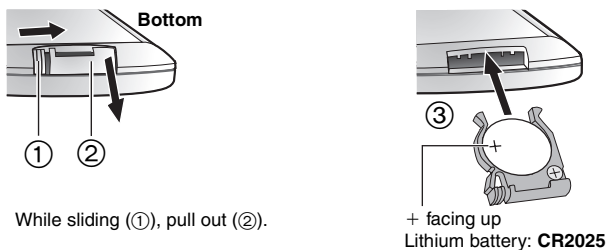

### Range of use

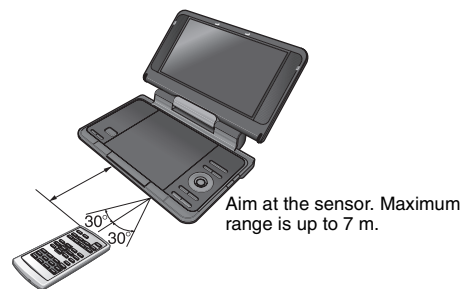

## 4 Adjusting the LCD angle

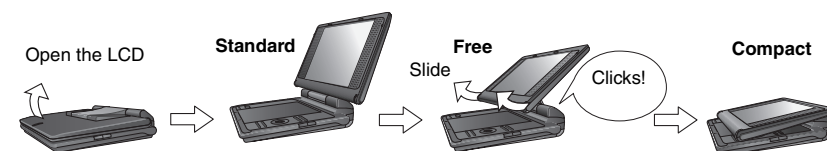

- When moving the unit : Close the LCD. Don't hold by the LCD.
- Functions operated by buttons on the unit will not work when the LCD is closed.

## Approximate recharging and play times (Hours)

Battery pack	Recharging (When the unit is off) (at 20 °C)	Play (at room temperature using headphones)			
		LCD brightness level			LCD Off
		-5	0	5	
CGR-H711*1	4	6	3.5	2.5	8
CGR-H712*2	7	13	7	5	16
CGR-H701 (option)	4	5.5	3	2	7

\*1 included with **DVD-LS83** (not available as option)

\*2 included with **DVD-LS86**

- The times indicated on the left may differ depending on use.
- To change the LCD brightness (→ 7, When selecting "USER MODE").

## Checking the remaining battery charge

When the unit is on (→ 6) and powered by the battery pack

Press **[DISPLAY]** to check on the LCD (Displays for a few seconds).

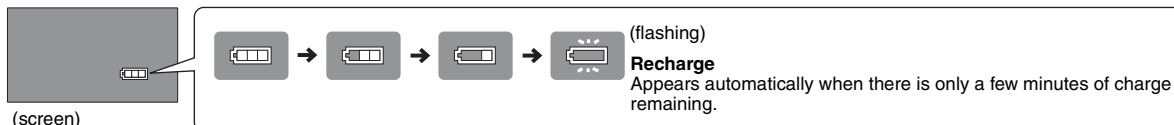

## Discs that can be played

### Commercial discs

Disc Logo	Indicated in these instructions by	Remarks
	<b>DVD-V</b>	High quality movie and music discs
	<b>VCD</b>	Music discs with video Including SVCD (Conforming to IEC62107)
	<b>CD</b>	Music discs

### Discs that cannot be played

Blu-ray, HD DVD, discs recorded with AVCHD format, DVD-Audio, Version 1.0 of DVD-RW, DVD-ROM, CD-ROM, CDV, CD-G, SACD, Photo CD, DVD-RAM that cannot be removed from their cartridges, 2.6-GB and 5.2-GB DVD-RAM and "Chaopi VCD" available on the market including CVD, DVCD and SVCD that do not conform to IEC62107.

### Recorded disc (○: Available —: Not available)

Disc Logo	Recorded on a DVD recorder, etc.		Recorded on a personal computer, etc.					Necessity of finalize*4
	DVD-VR *2	DVD-V *3	WMA	MP3	JPEG	MPEG4	DivX	
	○	—	—	○	○	○	○	Not Necessary
	○	○	—	○	○	○	○	Necessary
	○	○	—	—	—	—	—	Necessary
	—	(○)	—	—	—	—	—	Necessary
	—	(○)	—	—	—	—	—	Necessary
	—	—	○	○	○	○	○	Necessary*5

• It may not be possible to play the above discs in all cases due to the type of discs, the condition of the recording, the recording method and how the files were created (→ 9, Tips for making data discs).

\*1 This unit can play CD-R/RW recorded with CD-DA or Video CD format. **WMA MP3 JPEG** This unit also plays HighMAT discs.)

\*2 Discs recorded on DVD recorders, DVD video cameras, etc. using Version 1.1 of the Video Recording Format (a unified video recording standard). For DVD-R DL: Discs recorded on DVD recorders or DVD video cameras, etc. using Version 1.2 of the Video Recording Format (a unified video recording standard).

\*3 Discs recorded on DVD recorders or DVD video cameras, etc. using DVD-Video Format.

For +R/+RW and +R DL: Discs recorded using a format different from DVD-Video Format, therefore some functions cannot be used.

\*4 A process that allows play on compatible equipment. To play a disc that is displayed as "Necessary" on this unit, the disc must first be finalized on the device it was recorded on.

\*5 Closing the session will also work.

# Playing discs

Headphone terminals [ ]  
 φ 3.5 mm stereo mini jack

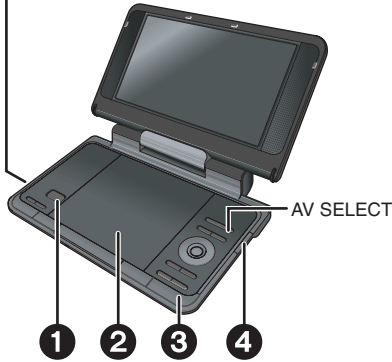

- 1** **Open the lid.**
- 2** **Insert a disc and close the lid.**
  - Load double-sided discs so the label for the side you want to play is facing up.
  - **DVD-RAM:** Remove discs from their cartridges before use.
  - Some discs start to play automatically when the unit is on.
- 3** **Press and hold.**  
 The unit turns on and play begins.
  - When "AUX" or "iPod" (**DVD-LS86**) is displayed, press **[AV SELECT]** to select "DISC". (→ 16, Watching video from other equipment, Enjoying with iPod)
- 4** **Adjust the volume.**  
 When using headphones, turn down the volume before connection.

- To change the language on the display → 13, Menu Language
- To play audio (**MP3**), picture (**JPEG**) or video (**MPEG4 DivX**) on DVD-RAM with recorded titles (**DVD-VR**), select "Play as Data Disc" (→ 12, Other Menu).
- While stopped, the unit automatically turns off once about 15 minutes (about 5 minutes when using the battery pack) have elapsed.
- Total title number may not be displayed properly on +R/+RW.

- If you are experiencing problems, refer to troubleshooting guide (→ 18).

**Note**  
**DISCS CONTINUE TO ROTATE WHILE MENUS ARE DISPLAYED.**  
 Press **[■ -OFF]** when you finish to preserve the unit's motor.

## Main unit operations

	<b>Turn unit on/play</b>	When the unit is off: Press and hold and the power comes on and play begins. When the unit is on: Press and play begins.
	<b>Pause</b>	Press <b>[▶ ON]</b> to restart play.
	<b>Stop</b>	The position is memorized when "Press PLAY to resume play" appears on the screen. <ul style="list-style-type: none"> <li>• Press <b>[▶ ON]</b> to resume. (<b>Resume play</b>)</li> </ul> Opening the disc lid or pressing <b>[■ -OFF]</b> while "Press PLAY to resume play" is displayed on the screen cancels the memorized position.
	<b>Turn unit off</b>	Press and hold until "OFF" is displayed.
	<b>Skip</b>	Press <b>[◀◀, ▶▶]</b> . <b>DVD-VR</b> Can also skip to the markers.
	<b>Search</b>	Press and hold <b>[◀◀, ▶▶]</b> (up to 5 steps). Press <b>[▶ ON]</b> to return to normal play.
	<b>Slow play</b>	<b>DVD-VR DVD-V VCD</b> Press and hold <b>[◀◀, ▶▶]</b> (up to 5 steps) while paused. Press <b>[▶ ON]</b> to return to normal play. <b>VCD [▶▶]</b> only
	<b>Top menu</b>	<b>DVD-V</b>
	<b>Playing programs</b>	<b>DVD-VR</b> (→ 8)
	<b>Playback Menu</b>	<b>WMA MP3 JPEG MPEG4 DivX</b> (→ 8)
	<b>Menu</b>	<b>DVD-V</b>
	<b>Playing playlists</b>	<b>DVD-VR</b> (→ 8)
	<b>Navigation Menu</b>	<b>WMA MP3 JPEG MPEG4 DivX</b> (→ 8)
	<b>Return</b>	Returns to the previous screen. <b>VCD</b> (with playback control) Returns to the menu.

	<b>Menu operation</b>	Press <b>[▲ ▼ ◀ ▶]</b> to select an item and press <b>[ENTER]</b> to confirm.
	<b>Number Select</b>	<b>VCD</b> (with playback control) ① While the disc menu is displayed, press <b>[DISPLAY]</b> to display On-Screen Menus. ② Press <b>[▲ ▼]</b> to select "Number Select". ③ Press <b>[▶]</b> then <b>[▲ ▼]</b> to enter number. • Press and hold <b>[▲ ▼]</b> to alter faster. ④ Press <b>[ENTER]</b> .
	<b>Frame-by-frame</b>	<b>DVD-VR DVD-V VCD</b> While paused, press <b>[◀ ▶]</b> . <b>VCD [▶]</b> only
	<b>Group skip</b>	<b>WMA MP3 JPEG MPEG4 DivX</b> Press <b>[▲ ▼]</b> . • Does not work while paused.

## Remote control operations **DVD-LS86**

	<b>Turn unit on/off</b>	• You cannot turn on the unit with the remote control if the unit is powered by the battery pack.
	<b>Play</b>	Press and play begins.
	<b>Stop</b>	Press and play stops. • Press <b>[▶] (PLAY)</b> to resume. To cancel the memorized position → left, Resume play
	<b>Skip</b>	Press <b>[◀◀, ▶▶]</b> . <b>DVD-VR</b> Can also skip to the markers.
	<b>Search</b>	Press <b>[◀◀, ▶▶]</b> (up to 5 steps). Press <b>[▶] (PLAY)</b> to return to normal play.
	<b>Slow play</b>	<b>DVD-VR DVD-V VCD</b> Press <b>[◀◀, ▶▶]</b> (up to 5 steps) while paused. Press <b>[▶] (PLAY)</b> to return to normal play. <b>VCD [▶▶]</b> only
	<b>Enter number</b>	<b>DVD-VR DVD-V VCD CD</b> e.g. To select 12: <b>[≥10] → [1] → [2]</b> <b>WMA MP3 JPEG MPEG4 DivX</b> e.g. To select 123: <b>[1] → [2] → [3] → [ENTER]</b>

# Useful functions

## Selecting how to show 4:3 aspect pictures on the LCD

**LCD-SIZE**

**MONITOR NORMAL:** Normal  
**MONITOR FULL:** Stretched horizontally  
**MONITOR OFF:** No picture

• If you are not using the LCD on this unit, select "MONITOR OFF" to conserve power. (The [⏻] indicator flashes.)  
 • The LCD turns off automatically if you close it.

## Selecting the picture quality on the LCD

**BRIGHT-LCD**

**DAYLIGHT:** Displays the picture a bit brighter.  
**MOONLIGHT:** Displays the picture a bit darker.  
**USER MODE:** → below

Press to change.

### When selecting "USER MODE"

Press [▲ ▼] to select the item, and [◀ ▶] to change the setting.

**BRIGHT:** Adjusts the brightness of the picture (-5 to 5)  
**COLOUR:** Adjusts the shade of the picture's color (-5 to 5)

• To exit the screen: Press [RETURN].

## Displaying current playback condition (Quick OSD)

### Basics

**DISPLAY** Press twice.

e.g. DVD-V

Current playback number      Elapsed play time

Playback condition

Current position

### Details

**DISPLAY** Press three times.

e.g. DVD-V

See page 10  
 See page 10  
 See page 10

Aspect of current playback title

Total play time of current playback title

- **MPEG4 DivX** Video and audio information is not displayed during search.
- To exit the screen: Press [RETURN].

## Repeat play

(Only when the elapsed play time can be displayed. **JPEG**: you can use even if there is no elapsed time display.)

**DVD-LS86**  
 Select "Repeat" in Play Menu (→ 11).

**DVD-LS83**

During play, press several times to select the content to be repeated.

# Program/Random play

**DVD-LS86** (Remote control only) Except **DVD-VR**

**PLAYMODE** While stopped  
 Press to change.

Program play → Random play  
 ← Off (Normal play)

- Disable HighMAT disc play to use random and program play. Select "Play as Data Disc" in Other Menu (→ 12).

## Program play (up to 32 items)

e.g. DVD-V

Choose a title and chapter.

1 Press to select an item (→ 6, Enter number).  
 Repeat this step to program other items.

2 **PLAY**

**Selecting all the items (on the disc or in the title or group)**  
 Press [ENTER] and [▲ ▼] to select "ALL", then press [ENTER] again to register.

### Changing the program

- Press [▲ ▼] to select an item.
- To change an item, repeat step 1.
- To clear an item, press [CANCEL] (or select "Clear" and press [ENTER]).

### Clearing the whole program

Select "Clear all" and press [ENTER]. The whole program will be also cleared when the unit is turned off, the disc lid is opened, or the input is changed with [AV SELECT].

## Random play

e.g. DVD-V

Random Playback

Choose a title.  
 Title 1

1 **DVD-V WMA MP3 JPEG MPEG4 DivX**  
 Press to select a group or a title. (→ 6, Enter number).

2 **PLAY**

### To exit the program or random mode

Press [PLAYMODE] several times while stopped.

# Playing CD using menus

**CD**  
 Titles appear with CD text playback.

1 e.g. CD text

**MENU**

Press [DISPLAY] to switch between guide messages and the playback condition indicator.

Press [DISPLAY] to switch between guide messages and the playback condition indicator.

2 Press [▲ ▼] to select the track and press [ENTER].

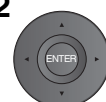

- To exit the screen: Press [RETURN].

# Playing programs/playlists

**DVD-VR**

- Titles appear only if they have been entered.
- You cannot edit playlists and titles.

## 1 To play programs:

## To play playlists:

- Only when the disc contains a playlist.

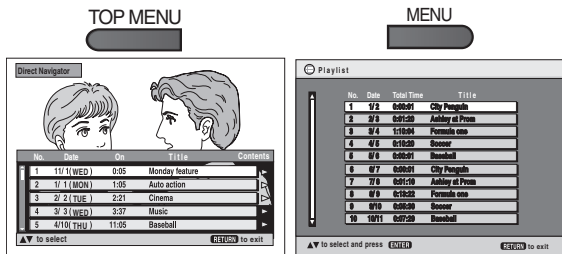

## 2

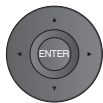

Press [**▲ ▼**] to select the program or playlist and press [**ENTER**].

- **DVD-LS86** You can also use the **numbered buttons** on the remote control (→ 6, Enter number).
- Press [**▶**] to show the contents of the program (only when playing the program).
- To exit the screen: Press [**RETURN**].

# Playing HighMAT™ discs

**WMA MP3 JPEG**



While the menu is displayed Press [**▲ ▼ ◀ ▶**] to select items and press [**ENTER**].



### Menu:

Takes you to the next menu which shows playlists or another menu.



### Playlist:

Play starts.

- To return to the menu screen, press [**TOP MENU**] then press [**RETURN**] several times.
- To change the menu background, press [**DISPLAY**]. The background changes to the one recorded on the disc.
- To display/exit the screen: press [**TOP MENU**].

### Selecting from the list

1. Press [**MENU**].
2. Press [**◀**] then [**▲ ▼**] to switch among "Playlist", "Group" and "Content" lists.
3. Press [**▶**] then [**▲ ▼**] to select an item and press [**ENTER**].

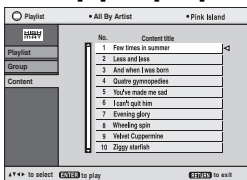

- To exit the screen: Press [**MENU**].

# Playing WMA/MP3, JPEG and MPEG4/DivX

**WMA MP3 JPEG MPEG4 DivX**

Select "Play as Data Disc" (→ 12, Other Menu) in the following cases:

- To play HighMAT discs without using the HighMAT function
- To play audio (**MP3**), picture (**JPEG**) or video (**MPEG4 DivX**) on DVD-RAM with recorded titles (**DVD-VR**)
- To return to playing titles (**DVD-VR**), select "Play as DVD-VR" in "Other Menu" (→ 12).

# Playing items in order (Playback Menu)

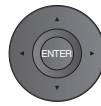

While the menu is displayed Press [**▲ ▼**] to select "All", "Audio", "Picture" or "Video" and press [**ENTER**].

- To display/exit the screen: Press [**TOP MENU**].

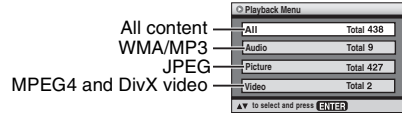

# Playing from the selected item (Navigation Menu)

## 1

Press once.

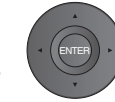

Press [**▲ ▼ ◀ ▶**] to select the group and press [**ENTER**].

- To play content in the group in order: Press [**ENTER**].
- To start play from the selected content: Press [**▲ ▼**] to select and press [**ENTER**].

Group and content number currently playing

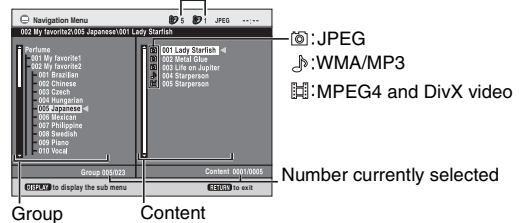

Group Content

- To listen to WMA/MP3 while showing a JPEG image on the screen Select a JPEG file first, and then select WMA/MP3. (The opposite order is not effective.)
- To exit the screen: Press [**MENU**].

### Using the submenu

While the navigation menu (→ see above) is displayed.

- 1 Press [**DISPLAY**].
- 2 Press [**▲ ▼**] to select the sub menu and press [**ENTER**].

### Submenu

Multi	Groups and content
List	Content only
Tree	Groups only
Thumbnail	Thumbnail images <b>JPEG</b>
Next group	To the next group
Previous group	To the previous group
All	All content
Audio	WMA/MP3 only
Picture	JPEG only
Video	MPEG4 and DivX video only
Help display	To switch between guide messages and the playback condition indicator
Find	To search by group or content title (→ see below)

### Searching by a group or content title

Press [**◀**] to highlight a group title to search a group, or a content title to search its content.

- 1 Select "Find" and press [**ENTER**]. (→ see above, Using the submenu) 
- 2 Press [**▲ ▼**] to select a character and press [**ENTER**].
  - Repeat to enter another character.
  - Lower case is also searched.
  - Press and hold [**◀ ▶**] to skip between A, E, I, O and U.
  - Press [**◀**] to erase a character.
  - Erase the asterisk (\*) to search for titles starting with that character.
- 3 Press [**▶**] to select "Find" and press [**ENTER**]. The search result screen appears.
- 4 Press [**▲ ▼**] to select the group or content and press [**ENTER**].



# About DivX VOD content

DivX Video-on-Demand (VOD) content is encrypted for copyright protection. In order to play DivX VOD content on this unit, you first need to register the unit.

Follow the on line instructions for purchasing DivX VOD content to enter the unit's registration code and register the unit. For more information about DivX VOD, visit [www.divx.com/vod](http://www.divx.com/vod).

## Display the unit's registration code (→ 13, DivX Registration)



8 alphanumeric characters

- We recommend that you make a note of this code for future reference.
- After playing DivX VOD content for the first time, another registration code is then displayed in "DivX Registration". Do not use this registration code to purchase DivX VOD content. If you use this code to purchase DivX VOD content, and then play the content on this unit, you will no longer be able to play any content that you purchased using the previous code.
- If you purchase DivX VOD content using a registration code different from this unit's code, you will not be able to play this content. ("Authorization Error" is displayed.)

## Regarding DivX content that can only be played a set number of times

Some DivX VOD content can only be played a set number of times. When you play this content, the remaining number of plays is displayed. You cannot play this content when the number of remaining plays is zero. ("Rented Movie Expired" is displayed.)

When playing this content

- The number of remaining plays is reduced by one if
  - you turn off the unit or display "Setup" menu.
  - you press [■] twice.
  - you press [◀◀] or [▶▶] ([DVD-LS86] Remote control) etc. and arrive at another content.

# About DivX subtitles text display

You can display subtitles text recorded onto the DivX video disc on this unit.

This function has no relation to the subtitles specified in DivX standard specifications and has no clear standard. Depending on the methods used to create the file, the following functions may not work.

## ■ Displaying subtitles text (→ 10, Subtitle)

- DivX video files that do not display "Text" do not contain subtitles text. Subtitles text cannot be displayed.
- If the subtitles text are not displayed correctly, try changing the language settings (→ 13, Subtitle Text).

## ■ Types of subtitles text file that can be displayed

Subtitles text that satisfy the following conditions can be displayed on this unit.

- File format: MicroDVD, SubRip, or TMLPlayer
- File extension: ".SRT", ".srt", ".SUB", ".sub", ".TXT", or ".txt"
- File name: No more than 44 characters excluding the file extension
- The DivX video file and subtitles text file are inside the same folder, and the file names are the same except for the file extensions.
- If there are more than one subtitles text files inside the same folder, they are displayed in the following order of priority: ".srt", ".sub", ".txt".

## ■ Limitations of this unit

- In the following situations, the subtitles cannot be displayed as recorded. Furthermore, depending on the methods used to create the file or the state of the recording, only parts of the subtitles may be displayed, or the subtitles may not be displayed at all.
  - When special text or characters are included in the subtitles text.
  - When the file size is larger than 256 KB.
  - When characters with styling specified are included in the subtitle data. Codes that specify the character style within files are displayed as subtitle characters.
    - When data with a different format exists within the subtitle data.
- If the file name of the DivX video file is not displayed correctly on the menu screen (the file name is displayed as "\_"), the subtitles text may not be displayed correctly.
- The subtitles text cannot be displayed when search, Time Slip, and other such operations are being performed.
- The subtitles text cannot be displayed when Quick OSD, On-Screen Menus, Navigation Menu and other such menu screens are being displayed.

# Tips for making data discs

**Format:** **WMA**

**Disc:** **CD-R/RW**

**Extension:** ".WMA", ".wma"

**Reference:**

- Compatible compression rate: between 48 kbps and 320 kbps
- You cannot play WMA files that are copy protected.
- This unit is not compatible with Multiple Bit Rate (MBR: a file that contains the same content encoded at several different bit rates).

**Format:** **MP3**

**Disc:** **DVD-RAM, DVD-R/RW, CD-R/RW**

**Extension:** ".MP3", ".mp3"

**Reference:**

- Sampling frequency:
  - DVD-RAM, DVD-R/RW : 11.02, 12, 22.05, 24, 44.1 and 48 kHz
  - CD-R/RW : 8, 11.02, 12, 16, 22.05, 24, 32, 44.1 and 48 kHz
- Compatible compression rate: between 32 kbps and 320 kbps
- This unit is not compatible with ID3 tags.

**Format:** **JPEG**

**Disc:** **DVD-RAM, DVD-R/RW, CD-R/RW**

**Extension:** ".JPG", ".jpg", ".JPEG", ".jpeg"

**Reference:**

- JPEG files taken on a digital camera that conform to DCF (Design rule for Camera File system) Standard Version 1.0 are displayed.
  - Files that have been altered, edited or saved with computer picture editing software may not be displayed.
- This unit cannot display moving pictures, MOTION JPEG and other such formats, still pictures other than JPEG (e.g. TIFF) or play pictures with attached audio.

**Format:** **MPEG4**

**Disc:** **DVD-RAM, DVD-R/RW, CD-R/RW**

**Extension:** ".ASF", ".asf"

**Reference:**

- You can play MPEG4 data [conforming to SD VIDEO specifications (ASF standard)/MPEG4 (Simple Profile) video system/G.726 audio system] recorded with the Panasonic SD multi cameras or DVD recorders with this unit.
- The recording date may differ from that of the actual date.

**Format:** **DivX**

**Disc:** **DVD-RAM, DVD-R/RW, CD-R/RW**

**Extension:** ".DIVX", ".divx", ".AVI", ".avi"

**Reference:**

- Plays all versions of DivX video (including DivX® 6) [DivX video system/MP3, Dolby Digital or MPEG audio system] with standard playback of DivX® media files. Functions added with DivX Ultra are not supported.
  - DivX files greater than 2 GB or have no index may not play properly on this unit.
  - This unit supports all resolutions up to maximum of 720×480 (NTSC)/720×576 (PAL).
  - You can select up to 8 types of audio and subtitles on this unit.
- 
- If groups were created away from the root like "002 group" in the illustration below, the eighth one and onwards is displayed on the same vertical line in the menu screen.
  - There may be differences in the display order on the menu screen and computer screen.
  - This unit cannot play files recorded using packet writing.

## Naming folders and files on data discs

(Files are treated as contents and folders are treated as groups on this unit.)

At the time of recording, prefix folder and file names. This should be with numbers that have an equal number of digits, and should be done in the order you want to play them (this may not work at times).

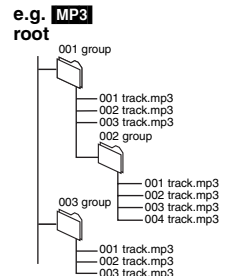

**DVD-RAM**

- Discs must conform to UDF 2.0.

**DVD-R/RW**

- Discs must conform to UDF bridge (UDF 1.02/ISO9660).
- This unit is not compatible with multi-session. Only the default session is played.

**CD-R/RW**

- Discs must conform to ISO9660 level 1 or 2 (except for extended formats).
- This unit is compatible with multi-session but if there are a lot of sessions it takes more time for play to start. Keep the number of sessions to a minimum to avoid this.

# Using On-Screen Menus

1



Press once.

e.g.

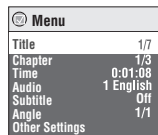

2

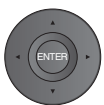

- ① Press [**▲ ▼**] to select the menu.
- ② Press [**ENTER**] to go to the next menu and [**▲ ▼**] to select the item.
- ③ Press [**ENTER**] to confirm.

Repeat steps if necessary.

- Items shown differ depending on the type of software.
- Some items can be changed by pressing [**▶**] instead of [**ENTER**].
- Some functions only work during playback.
- Press [**◀**] to go to the previous menu. If this is not possible, exit the screen (→ below) and repeat the above steps to go to the previous menu.
- **DVD-LS86** There are items which you can select using the numbered buttons and [**ENTER**] on the remote control.
- **To exit the screen:** Press [**RETURN**].

## Main menu

<b>Program, Group, Title Chapter, Track, Playlist Content</b>	<b>To start from a specific item</b> <ul style="list-style-type: none"> <li>• Press [<b>▲ ▼</b>] to select and press [<b>ENTER</b>].</li> <li>• Press and hold [<b>▲ ▼</b>] to alter faster.</li> </ul>	
<b>Time</b>	<b>To skip incrementally or decrementally (Time Slip for play only) <b>DVD-VR</b> <b>DVD-V</b> (Except +R/+RW) <b>DivX</b></b> <ol style="list-style-type: none"> <li>1. Press [<b>ENTER</b>] twice to show Time Slip indicator.</li> <li>2. Press [<b>▲ ▼</b>] to select the time and press [<b>ENTER</b>]. <ul style="list-style-type: none"> <li>• Press and hold [<b>▲ ▼</b>] to alter faster.</li> </ul> </li> </ol> <b>To change remaining/elapsed time display</b>	
<b>Video</b>	<b>To display pixel number</b> <b>DivX</b> fps (frame per second) is also displayed.	
<b>Audio</b>	<b>To change soundtracks (Motion pictures)</b> <ul style="list-style-type: none"> <li>• <b>DVD-LS86</b> This menu is also displayed pressing [<b>AUDIO</b>] on the remote control.</li> </ul> <b>DVD-VR</b> <b>DivX</b> “L”, “R” or “L R” can be selected. <b>VCD</b> “L”, “R”, “L R” or “L + R” can be selected. <b>DVD-V</b> (Karaoke discs) <ol style="list-style-type: none"> <li>① Press [<b>▲ ▼</b>] to select “Vocal”.</li> <li>② Press [<b>ENTER</b>] then [<b>▲ ▼</b>] to select the item.</li> <li>③ Press [<b>ENTER</b>].</li> </ol> Read the disc’s instructions for details. <b>Signal type/data</b> LPCM/DD Digital/DTS/MP3/MPEG: Signal type kHz (Sampling frequency)/bit/ch (Number of channels) Example: 3/2_1ch <div style="margin-left: 20px;"> <ul style="list-style-type: none"> <li>.1: Low frequency effect (not displayed if there is no signal)</li> <li>0: No surround</li> <li>1: Mono surround</li> <li>2: Stereo surround (left/right)</li> <li>1: Center</li> <li>2: Front left+ Front right</li> <li>3: Front left+ Front right+ Center</li> </ul> </div>	
<b>Number Select</b> <b>VCD</b> (with playback control)	<b>To enter number (→ 6)</b> <ul style="list-style-type: none"> <li>• Press and hold [<b>▲ ▼</b>] to alter faster.</li> </ul>	
<b>Thumbnail</b>	<b>To show thumbnail images</b>	
<b>Subtitle</b>	<b>To change subtitles (Discs with subtitles)</b> <ol style="list-style-type: none"> <li>① Press [<b>ENTER</b>] then [<b>▲ ▼</b>] to select “Off” or “On” and the subtitle language.</li> <li>② Press [<b>ENTER</b>].</li> </ol> <ul style="list-style-type: none"> <li>• <b>DVD-LS86</b> This menu is also displayed pressing [<b>SUBTITLE</b>] on the remote control.</li> <li>• On +R/+RW, a subtitle number may be shown for subtitles that are not displayed.</li> <li>• <b>DVD-VR</b> (with subtitle on/off information) <ul style="list-style-type: none"> <li>– On or Off only can be selected.</li> <li>– Subtitle on/off information cannot be recorded using Panasonic DVD Recorders.</li> </ul> </li> </ul>	
<b>Marker (VR)</b>	<b>To recall a marker recorded on DVD recorders</b>	
<b>Angle</b>	<b>To select angles</b> <b>DVD-V</b> with multiple angles <ul style="list-style-type: none"> <li>• <b>DVD-LS86</b> This menu is also displayed pressing [<b>ANGLE</b>] on the remote control.</li> </ul>	
<b>Rotate Picture</b>	<b>To rotate the picture (“Right” or “Left”)</b> <ul style="list-style-type: none"> <li>• <b>DVD-LS86</b> The picture rotates to the right each time you press [<b>ANGLE</b>] on the remote control.</li> </ul>	
<b>Slideshow</b>	<b>To turn on/off slideshow</b> <b>To change the slideshow timing (“1 Fast” to “5 Slow”)</b> <ul style="list-style-type: none"> <li>• When using Slideshow, Skip/Rotate picture may not work correctly depending on the play position.</li> </ul>	
<b>Other Settings</b>	(→ 11)	

## Other Settings

**Play Speed**

**DVD-VR | DVD-V**  
**Normal**  
 ×0.6 to ×1.4 (in 0.1 units)

- Press [▶ ON] to return to normal play.
- After you change the speed, H.Bass, Advanced Surround and Sound Enhancement (→ below) do not work.
- This may not work depending on the disc's recording.

Play Speed

- ×1.4
- ×1.3
- ×1.2
- ×1.1
- ✓/Normal
- ×0.9
- ×0.8
- ×0.7
- ×0.6

**Play Menu** (Only when the elapsed play time can be displayed.)

**JPEG**: The Repeat function can be used.)

**Repeat** Select an item to be repeated.

**A-B Repeat** Repeating a specified section

Except **DVD-VR** (still picture part) **MPEG4** **DivX** and **JPEG**  
 Press [ENTER] at the starting and ending points.

- Press [ENTER] again to cancel.

Menu  
 A-B Repeat \*\*

**Advanced Disc Review** Reviewing titles/programs to play

**DVD-VR | DVD-V** (Except +R/+RW)  
 Press [▶ ON] when you find a title/program to play.

- You can also review each 10 minutes. Select "Interval Mode" (→ 13, "Advanced Disc Review" in "Disc" tab).
- This may not work depending on the play position.
- **DVD-VR** Does not work:
  - with still picture part.
  - when playing a playlist.

Chapter 1 Time 0 : 00 : 22

## Picture Menu

**Picture Mode**

- Providing the suitable picture quality for enjoying movies (Cinema1/Cinema2)
- Reducing noise in pictures (Depth Enhancer/MPEG DNR)

**Normal:** Normal images  
**Cinema1:** Mellows images and enhances detail in dark scenes.  
**Cinema2:** Sharpens images and enhances detail in dark scenes.  
**User:** Picture Adjustment (→ below)

- This feature may not work depending on the disc's recording.

Menu  
 Picture Mode Cinema1

### Picture Adjustment

**Depth Enhancer:** Reduces the rough noise in the background to give a greater feeling of depth.

**MPEG DNR:** Smooths block noise and reduces the smudging that appears around contrasting sections of the picture

- ① Press [▲ ▼] to select "Picture Adjustment" and press [ENTER].
- ② Press [▲ ▼] to select "Depth Enhancer" or "MPEG DNR".
- ③ Press [◀ ▶] to change the setting. (Depth Enhancer: 0 to +4, MPEG DNR: 0 to +3)

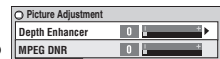

- This feature may not work depending on the disc's recording.

**Source Select**

**DivX**  
 When you select "Auto" the constructing method of the DivX contents is automatically distinguished and output. If the picture is distorted, select "I (Interlace)" or "P (Progressive)" depending on which constructing method was used when the contents were recorded to disc.

**Auto, I (Interlace), P (Progressive)**

## Audio Menu

**H.Bass** Enjoying heavy bass with the speakers

**DVD-V | DVD-VR**  
**On** ↔ **Off**

- This is effective on 5.1 channel DVD-Video and DVD-VR discs. This is also effective on some portions of 2 channel discs as well.
- If the sound is distorted or there is noise, set to "Off".
- This feature may not work depending on the disc's recording.

Menu  
 H.Bass Off

**Advanced Surround** Enjoying virtual surround

**Motion pictures with 2 or more channels**  
**"SP 1 Natural", "SP 2 Enhanced", "HP 1 Natural" or "HP 2 Enhanced"**  
 A surround sound effect can be made using 2 speakers (on other equipment).

- When **using headphones**, press to select "HP 1 Natural" or "HP 2 Enhanced".
- When using discs recorded with surround sound, sound seems to come from speakers on either side of you.
- Optimum seating position is 3 to 4 times the distance between the front left and right speakers or the width of the television if using the television's speakers.
- This does not work when H.Bass (→ above) is on.
- Do not use in combination with surround effects on other equipment.

**Dialogue Enhancer** Making the dialogue in movies easier to hear

**DVD-V** (Dolby Digital, DTS, MPEG, 3-channel or over, with the dialogue recorded in the center channel)  
**DivX** (Dolby Digital, 3-channel or over, with the dialogue recorded in the center channel)  
**On** ↔ **Off**

**Sound Enhancement** Enjoying comfortable, analog-like sound

**DVD-VR | DVD-V** (recorded with 48 kHz only) **VCD | CD**  
**WMA | MP3** (recorded with other than 8 kHz, 16 kHz or 32 kHz)  
**On** ↔ **Off**

- This feature does not work with **MP3** on DVD-RAM or DVD-R/RW.
- This does not work when H.Bass or Advanced Surround (→ above) is on.
- This may not work depending on the disc's recording.

(Continued on the next page)

# Using On-Screen Menus

## (Continued) Display Menu

<b>Information</b>	On $\longleftrightarrow$ Off
<b>Subtitle Position</b>	0 to -60 (in 2 units)
<b>Subtitle Brightness</b>	Auto, 0 to -7
<b>Just Fit Zoom</b>	<p><b>Motion pictures</b> To expand the letterbox picture to fit the screen. Press [<math>\blacktriangle</math> <math>\blacktriangledown</math>] to select the preset aspect ratio or "Auto".</p> <p><b>DVD-VR</b> <b>DVD-V</b> <b>VCd</b></p> <p>Auto <math>\longleftrightarrow</math> 4:3 Standard <math>\longleftrightarrow</math> European Vista <math>\longleftrightarrow</math> 16:9 Standard  <math>\uparrow</math> <math>\rightarrow</math> Cinemascope2 <math>\longleftrightarrow</math> Cinemascope1 <math>\longleftrightarrow</math> American Vista <math>\longleftrightarrow</math></p> <p>• Depending on the disc, the preset aspect ratio may not be displayed.</p> <p><b>MPEG4</b> <b>DivX</b></p> <p>Standard <math>\longleftrightarrow</math> Original  <math>\uparrow</math> <math>\rightarrow</math> FULL <math>\longleftrightarrow</math></p>
<b>Manual Zoom</b>	<p><b>Motion pictures</b> Press [<math>\blacktriangle</math> <math>\blacktriangledown</math>] for fine adjustments. (Press and hold to alter faster.)</p> <p>- from <math>\times 1.00</math> to <math>\times 1.60</math> (in 0.01 units)          - from <math>\times 1.60</math> to <math>\times 2.00</math> (in 0.02 units)</p> <p><b>MPEG4</b> <b>DivX</b> only          - from <math>\times 2.00</math> to <math>\times 4.00^*</math> (in 0.05 units)</p> <p>*It may not be possible to zoom up to <math>\times 4.00</math> depending upon the connected television and its settings or recording conditions.</p>
<b>Bit Rate Display</b>	<p><b>Motion pictures</b> On <math>\longleftrightarrow</math> Off</p>
<b>GUI See-through</b>	Off, On, Auto (Switches on automatically when the images appear on the display.)

## Other Menu

<b>Setup</b>	( $\rightarrow$ 13)
<b>Play as DVD-VR</b>	<p>Select "Play as Data Disc" in the following cases:</p> <ul style="list-style-type: none"> <li>- To play HighMAT discs without using the HighMAT function</li> <li>- To play audio (<b>MP3</b>), picture (<b>JPEG</b>) or video (<b>MPEG4</b> <b>DivX</b>) on DVD-RAM with recorded titles (<b>DVD-VR</b>)</li> <li>• To return to playing titles (<b>DVD-VR</b>), select "Play as DVD-VR".</li> </ul>
<b>Play as HighMAT</b>	
or <b>Play as Data Disc</b>	

## Language code list

Abkhazian: 6566	Bulgarian: 6671	French: 7082	Italian: 7384	Malay: 7783	Quechua: 8185	Spanish: 6983	Urdu: 8582
Afar: 6565	Burmese: 7789	Frisian: 7089	Japanese: 7465	Malayalam: 7776	Rhaeto-Romance: 8277	Sundanese: 8385	Uzbek: 8590
Afrikaans: 6570	Byelorussian: 6669	Galician: 7176	Javanese: 7487	Maltese: 7784	Romanian: 8279	Swahili: 8387	Vietnamese: 8673
Albanian: 8381	Cambodian: 7577	Georgian: 7565	Kannada: 7578	Maori: 7773	Russian: 8285	Swedish: 8386	Volapük: 8679
Ameharic: 6577	Catalan: 6765	German: 6869	Kashmiri: 7583	Marathi: 7782	Samoan: 8377	Tagalog: 8476	Welsh: 6789
Arabic: 6582	Chinese: 9072	Greek: 6976	Kazakh: 7575	Moldavian: 7779	Tajik: 8471	Tamil: 8465	Xhosa: 8779
Armenian: 7289	Corsican: 6779	Greenlandic: 7576	Kirghiz: 7589	Mongolian: 7778	Sanskrit: 8365	Tatar: 8484	Yiddish: 7473
Assamese: 6583	Croatian: 7282	Guarani: 7178	Korean: 7579	Nauru: 7865	Scots Gaelic: 7168	Telugu: 8469	Yoruba: 8979
Aymara: 6589	Czech: 6783	Gujarati: 7185	Kurdish: 7585	Nepali: 7869	Serbian: 8382	Thai: 8472	Zulu: 9085
Azerbaijani: 6590	Danish: 6865	Hausa: 7265	Laotian: 7679	Norwegian: 7879	Serbo-Croatian: 7892	Tibetan: 6679	
Bashkir: 6665	Dutch: 7876	Hebrew: 7387	Latin: 7665	Oriya: 7892	Shona: 8378	Tigrinya: 8473	
Basque: 6985	English: 6978	Hindi: 7273	Latvian, Lettish: 7686	Pashto, Pushto: 8083	Sindhi: 8368	Tonga: 8479	
Bengali, Bangla: 6678	Esperanto: 6979	Hungarian: 7285	Lingala: 7678	Persian: 7065	Singhalese: 8373	Turkish: 8482	
Bhutani: 6890	Estonian: 6984	Icelandic: 7383	Lithuanian: 7684	Polish: 8076	Slovak: 8375	Turkmen: 8475	
Bihari: 6672	Faroes: 7079	Indonesian: 7378	Macedonian: 7775	Portuguese: 8084	Slovenian: 8376	Twi: 8487	
Breton: 6682	Fiji: 7074	Irish: 7165	Malagasy: 7771	Punjabi: 8065	Somali: 8379	Ukrainian: 8575	

Manufactured under license from Dolby Laboratories. Dolby and the double-D symbol are trademarks of Dolby Laboratories.

"DTS" is a registered trademark of DTS, Inc. and "DTS 2.0" is a trademark of DTS, Inc.

U.S. Patent Nos. 6,836,549; 6,381,747; 7,050,698; 6,516,132; and 5,583,936.

This product incorporates copyright protection technology that is protected by U.S. patents and other intellectual property rights. Use of this copyright protection technology must be authorized by Macrovision, and is intended for home and other limited viewing uses only unless otherwise authorized by Macrovision. Reverse engineering or disassembly is prohibited.

This product is licensed under the MPEG-4 Visual patent portfolio license for the personal and non-commercial use of a consumer for (i) encoding video in compliance with the MPEG-4 Visual Standard ("MPEG-4 Video") and/or (ii) decoding MPEG-4 Video that was encoded by a consumer engaged in a personal and non-commercial activity and/or was obtained from a video provider licensed by MPEG LA to provide MPEG-4 Video. No license is granted or shall be implied for any other use. Additional information including that relating to promotional, internal and commercial uses and licensing may be obtained from MPEG LA, LLC. See <http://www.mpegla.com>.

HighMAT and the HighMAT logo are trademarks or registered trademarks of Microsoft Corporation in the United States and/or other countries.



Windows Media and the Windows logo are trademarks or registered trademarks of Microsoft Corporation in the United States and/or other countries.

This product is protected by certain intellectual property rights of Microsoft Corporation and third parties. Use or distribution of such technology outside of this product is prohibited without a license from Microsoft or an authorized Microsoft subsidiary and third parties.

WMA is a compression format developed by Microsoft Corporation. It achieves the same sound quality as MP3 with a file size that is smaller than that of MP3.

Official DivX® Certified product.  
Plays all versions of DivX® video (including DivX®6) with standard playback of DivX® media files.  
DivX, DivX Certified, and associated logos are trademarks of DivX, Inc. and are used under license.



iPod is a trademark of Apple Inc., registered in the U.S. and other countries.

# Changing the player settings

- Referring to the table below, change as required.
  - Underlined items are the factory presets.
  - Items shown differ depending on the type of software.
- The settings remain intact even if you switch the unit to standby.

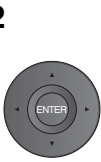
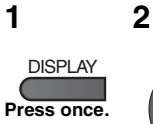

- 1 Press [▲ ▼] to select "Other Settings".
- 2 Press [ENTER] then [▲ ▼] to select "Other Menu".
- 3 Press [ENTER] then [▲ ▼] to select "Setup".
- 4 Press [ENTER].

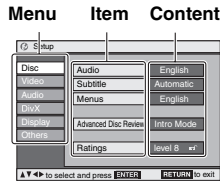

- **DVD-LS86** This menu is also displayed pressing [SETUP] on the remote control.
- Press [▲ ▼ ◀ ▶] to select the menu, item, content and press [ENTER].
- To enter number: press [▲ ▼] to select and press [ENTER].
- To return to the previous screen: press [RETURN].
- To exit the screen: Press [RETURN] several times.

## "Disc" tab

<b>Audio</b>	<ul style="list-style-type: none"> <li>• <u>English</u></li> <li>• Other*****</li> </ul>	<ul style="list-style-type: none"> <li>• Original*<sup>1</sup></li> </ul>	<b>Language Options</b>
<b>Subtitle</b>	<ul style="list-style-type: none"> <li>• <u>Automatic</u><sup>*2</sup></li> <li>• Other*****</li> </ul>	<ul style="list-style-type: none"> <li>• English</li> </ul>	<ul style="list-style-type: none"> <li>• French</li> <li>• German</li> <li>• Dutch</li> <li>• Polish</li> <li>• Spanish</li> <li>• Italian</li> <li>• Swedish</li> </ul>
<b>Menus</b>	<ul style="list-style-type: none"> <li>• <u>English</u></li> </ul>	<ul style="list-style-type: none"> <li>• Other*****</li> </ul>	
<b>Advanced Disc Review</b> Select how to review (→ 11).	<ul style="list-style-type: none"> <li>• <u>Intro Mode</u>:</li> <li>• Interval Mode:</li> </ul>	<ul style="list-style-type: none"> <li>Reviews each title/program.</li> <li>Reviews each 10 minutes.</li> </ul>	
<b>Ratings</b> Set a ratings level to limit DVD-Video play. • Follow the on-screen instructions.	<ul style="list-style-type: none"> <li>Setting ratings (When level 8 is selected)</li> <li>• <u>8 No Limit</u></li> <li>• 1 to 7:</li> <li>• 0 Lock All:</li> </ul>	<ul style="list-style-type: none"> <li>To prohibit play of DVD-Video with corresponding ratings recorded on them.</li> <li>To prevent play of discs without ratings levels.</li> </ul>	<ul style="list-style-type: none"> <li>When setting a ratings level, a password screen is shown. Follow the on-screen instructions.</li> </ul>

<sup>1</sup> The original language designated on the disc is selected.

<sup>2</sup> If the language selected for "Audio" is not available, subtitles appear in that language (If available on the disc).

<sup>3</sup> Input a code number referring to the table on page 12.

## "Video" tab

<b>TV Aspect</b> Choose the setting to suit your television and preference.	<ul style="list-style-type: none"> <li>• 4:3 Pan&amp;Scan: Regular aspect television (4:3) The sides of the widescreen picture are cut off so it fills the screen (unless prohibited by the disc).</li> <li>• 4:3 Letterbox: Regular aspect television (4:3) Widescreen picture is shown in the letterbox style.</li> <li>• 16:9: Widescreen television Use the television's screen modes to change the way the picture is shown.</li> </ul>	
<b>Still Mode</b> Specify the type of picture shown when paused.	<ul style="list-style-type: none"> <li>• <u>Automatic</u></li> <li>• Field:</li> <li>• Frame:</li> </ul>	<ul style="list-style-type: none"> <li>The picture is not blurred, but picture quality is lower.</li> <li>Overall quality is high, but the picture may appear blurred.</li> </ul>
<b>NTSC Disc Output</b> Choose PAL 60 or NTSC output when playing NTSC discs.	<ul style="list-style-type: none"> <li>• <u>PAL60</u>:</li> <li>• NTSC:</li> </ul>	<ul style="list-style-type: none"> <li>When connected to a PAL television</li> <li>When connected to an NTSC television</li> </ul>
<b>Picture/Video Output</b> Choose the video signal format to be output for JPEG, MPEG4 and DivX video.	<ul style="list-style-type: none"> <li>• <u>Automatic</u></li> <li>• NTSC/PAL60:</li> </ul>	<ul style="list-style-type: none"> <li>• PAL</li> <li>Output will depend on "NTSC Disc Output" setting (→ above).</li> <li>If picture output is not smooth during playback, change the setting.</li> </ul>

## "Audio" tab

<b>Dynamic Range Compression</b>	<ul style="list-style-type: none"> <li>• <u>Off</u></li> <li>• On:</li> </ul>	<ul style="list-style-type: none"> <li>Adjusts for clarity even when the volume is low through compressing the range of the lowest sound level and the highest sound level. Convenient for late night viewing. (Only works with Dolby Digital.)</li> </ul>
----------------------------------	---	--

## "DivX" tab

<b>Subtitle Text</b>	<ul style="list-style-type: none"> <li>• Latin1</li> <li>• <u>Latin2</u></li> <li>• Cyrillic</li> <li>• Turkish</li> </ul>
<b>DivX Registration</b>	You need this registration code to purchase and play DivX Video-on-Demand (VOD) content. (→ 9)

## "Display" tab

<b>Menu Language</b>	<ul style="list-style-type: none"> <li>• <u>English</u></li> <li>• Nederlands</li> <li>• Français</li> <li>• Svenska</li> <li>• Español</li> <li>• Polski</li> <li>• Deutsch</li> <li>• Italiano</li> </ul>
<b>On-Screen Messages</b>	<ul style="list-style-type: none"> <li>• <u>On</u></li> <li>• Off</li> </ul>
<b>Background during Play</b> Select background during JPEG, MPEG4 and DivX video playback.	<ul style="list-style-type: none"> <li>• <u>Black</u></li> <li>• Grey</li> </ul>

## "Others" tab

<b>Re-initialise Setting</b> This returns all values in the Setup menus to the default settings.	<ul style="list-style-type: none"> <li>• Yes: The password screen is shown if "Ratings" (→ above) is set. Please enter the same password and press [ENTER]. When "Initialised" appears on the screen, wait for about 10 seconds. Press [ENTER] and turn the unit off and on again.</li> <li>• No</li> </ul>
---	---

# Enjoying in a car

- Do not leave the unit on a surface that may become hot such as a dashboard. The unit is not heat-resistant so may malfunction.
- DRIVER MUST NOT OPERATE OR VIEW THIS UNIT WHILE OPERATING THE VEHICLE.  
Doing so will distract the driver and could cause a collision resulting in serious injury or property damage.

## Enjoying video in the back seat with the Headrest Mounting Bracket

You can enjoy video in the back seat attaching the unit to the back of the front seat.

- Please insert the disc before attaching the unit to the headrest mounting bracket.

- Do not attach or detach the unit or the bracket while the car is moving.
- Do not attach the unit in the following locations:
  - anywhere other than the back of the front seat
  - where it can be viewed or operated by the driver
  - where it interferes with the driver's operation of the vehicle
  - where it interferes with the operation of an airbag
- Ensure that the bracket belt is securely fastened and check the lock on the unit. Refer to installation instructions.
- In the event of an accident, sudden acceleration or braking, the unit could become loose and cause injury or property damage.
- Only use the Panasonic bracket supplied to attach the unit to the car seat.

### 1 Attach the headrest mounting bracket to the front seat.

- Adjust the headrest so there is an open space of about 3 cm.

Headrest Mounting Bracket (included)

Attach to the seat so that the label side of the bracket can be seen from the rear of the seat.

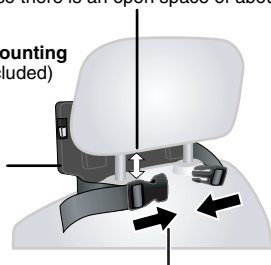

- Close the buckle and adjust the belt until it fits tightly around the headrest.

Side view

**DO**

**DO NOT**

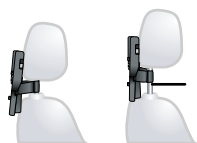

If this space is larger than 3 cm, the unit could become loose and cause injury in the event of an accident etc.

### 2 Adjust the monitor.

Rotate the monitor backwards so the screen is facing out.  
→ 4, Adjusting the LCD angle



### 3 Attach the unit to the bracket.

While holding the unit with both hands, line up the unit just below the protruding sections on the bracket. Press the unit down about 4 to 5 mm so that the protrusions on the bracket fit into the holes on the bottom of the unit.

- Please check the following points before use.
  - The bracket is securely fastened to the unit.
  - The unit is not loose and cannot be lifted upwards.

Line up the protruding sections here.

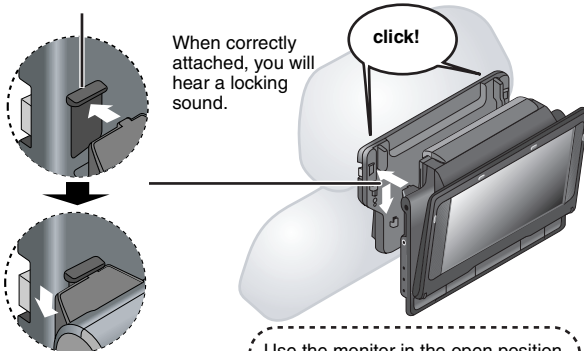
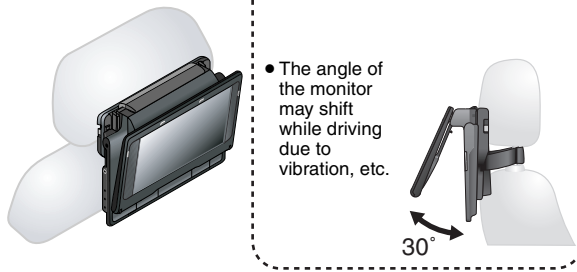

Diagram of the attached bracket and unit

Use the monitor in the open position as shown in the illustration below to prevent abnormal audio or damage resulting from vibrations in the car. The angle of the monitor can be adjusted up to about 30°.



- The angle of the monitor may shift while driving due to vibration, etc.

- Depending on the type of headrest, you may not be able to attach the bracket.

**DO**

**DO NOT**

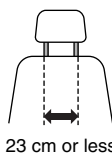

23 cm or less

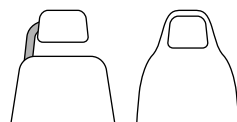

In the event of an accident etc., the unit could become loose and cause injury.

### Releasing the unit from the bracket

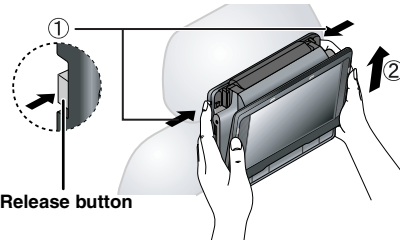

- Press the release buttons (left and right) in towards the center of the bracket.
  - Lift the unit up to release it.
- Do not press the release buttons any time other than when detaching the unit from the bracket.

## Connecting the included Car DC Adaptor

- Before connection, consult your car owner's manual or your dealer.
- Connect to the cigarette lighter socket of a vehicle that has a 12 V battery. It is not compatible with a vehicle that has a 24 V battery.
  - This is a special negative grounded Car DC Adaptor. Using this Car DC Adaptor with a plus grounded car can cause malfunction and lead to fire.

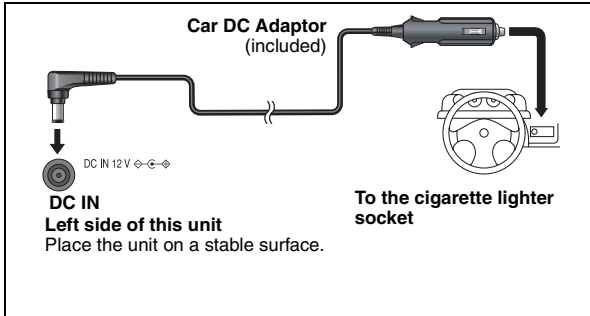

### Replacing the fuse

Replace only with the specified 125 V/250 V, 2.5 A fuse. Use of any other type can cause fire.

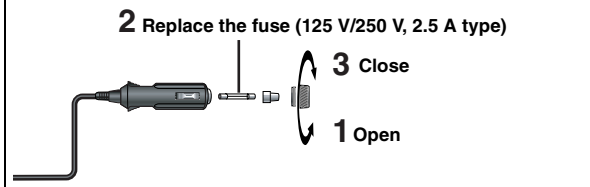

### Cautions

- **To avoid draining your car battery**
  - Disconnect the Car DC Adaptor from the cigarette lighter after use. The Car DC Adaptor continues to consume some power even if it is not being used, and if a battery pack is attached to this unit, it will start recharging which uses more power.
  - Do not use the Car DC Adaptor for long periods when the engine is not running.
- Turn the unit off before stopping the engine while using Car DC Adaptor, otherwise resume play (→ 6) may not work.
- Leave some slack in the cord.
- No responsibility will be taken for damage that occurs due to faulty installation.



Left side of this unit

You can enjoy audio through your car audio system by connecting a car stereo cassette adaptor (not included) to the headphone jack on the left side of this unit.

## FM transmitter

### DVD-LS86

You can enjoy listening to discs through your FM radio channel (e.g. car stereo) by transmitting audio signals from this unit.

- The FM transmitter can also be used with normal FM radio-equipped devices.

### Preparation

#### Unplug headphones from the unit.

- When connected, the FM transmitter will not work.

#### 1 Play the disc. (→ 6)

- When "AUX" or "iPod" is displayed, press [AV SELECT] to select "DISC".

#### 2



#### Press to display the menu.



If the menu is not displayed, check the "Preparation" steps listed above.

#### 3

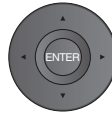

#### Press [▲ ▼ ◀ ▶] to select "ON".

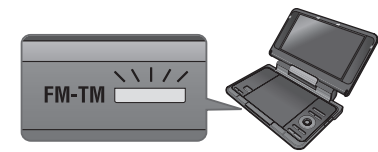

- The orange lamp lights up.
- No sound is heard from this unit.

#### 4 Tune the radio to the 88.3 MHz FM frequency.

When another FM broadcast is heard  
→ see below, "When this has not been successful"

#### 5 Adjust the volume using the radio.

- The volume control of this unit does not work while using the FM transmitter.

### To turn off the FM transmitter

Press [FM-TM] and then [▲ ▼ ◀ ▶] to select "OFF".

### To exit the screen

Press [FM-TM].

### When this has not been successful

#### 1



#### Press to display the menu.

#### 2

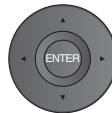

- ① Press [▲ ▼] to select the frequency ("88.3MHz") (factory preset).
- ② Press [◀ ▶] to select a frequency between 88.3 MHz and 107.7 MHz which is not being used by any broadcasting stations.
  - The frequency can be set in 0.1 MHz increments.

#### 3 Tune the FM radio into the frequency selected in step 2.

If you experience noise or distortion of audio, move the radio antenna closer to the unit. Or select "MONO" from the menu screen using [▲ ▼ ◀ ▶]. If the audio quality still does not improve, then change the radio frequency (→ above, "When this has not been successful").

### Note

The FM transmitter only works during disc playback. Turn the FM transmitter off while not playing discs, otherwise background noise will be generated.

# Using this unit with other equipment

Turn off all equipment before connecting and read the appropriate operating instructions.

## Enjoying stereo audio

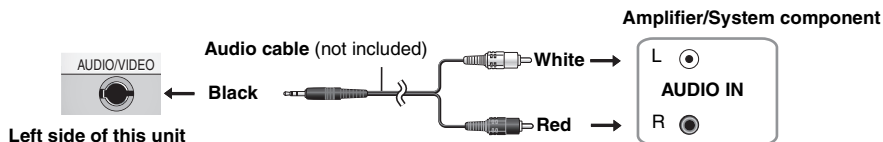

## Enjoying with a television

Connect the video output from this unit directly to the television.

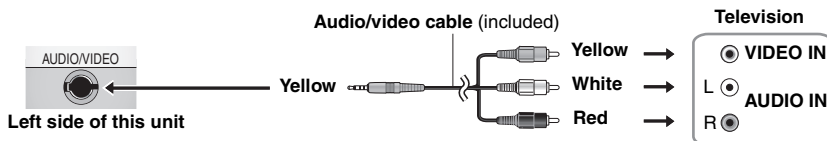

Use the RCAJ adaptor (not included) if your TV has a 21-pin SCART terminal.

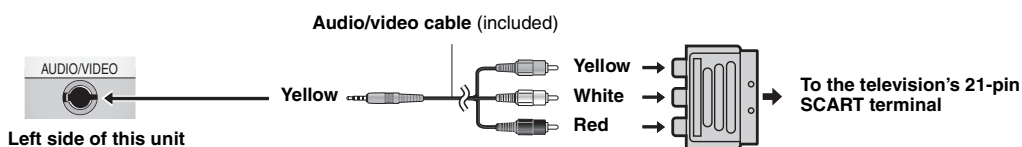

- The unit's speakers do not have magnetic shielding. Do not place the unit near televisions, personal computers or other devices easily influenced by magnetism. Do not keep this unit and magnetized cards (bank cards, commuter passes, etc.) close together.
- If you raise the volume on the television while playing this unit, the volume may abruptly become very loud when you switch to a television broadcast. Return the volume to its normal level before changing.

## Watching video from other equipment

### 1 Connect the equipment to this unit.

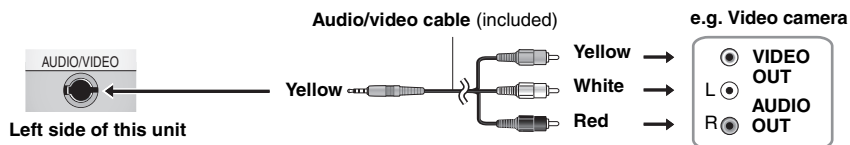

### 2 Press [AV SELECT] to switch to "AUX".

"AUX" lights on the unit's display.

- Operate playback using the connected equipment. (Please read the operating instructions for the connected equipment)
- The unit does not turn off automatically while "AUX" mode is on. Turn the unit off when you have finished using it.

## Enjoying with iPod

### DVD-LS86

Connect the iPod to this unit to enjoy audio, pictures, or video recorded on the iPod. The connection for playing pictures or video is different depending on the iPod type (A) or (B).

- (A)**: Allows pictures or video recorded on the iPod 5th generation (video) or pictures recorded on the iPod 4th generation (color display) to be played.

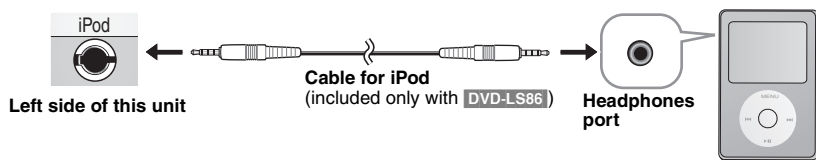

- (B)**: Allows pictures or video recorded on the iPod touch, iPod classic, or iPod nano 3rd generation to be played.

A commercially-available, iPod-exclusive cable is required.

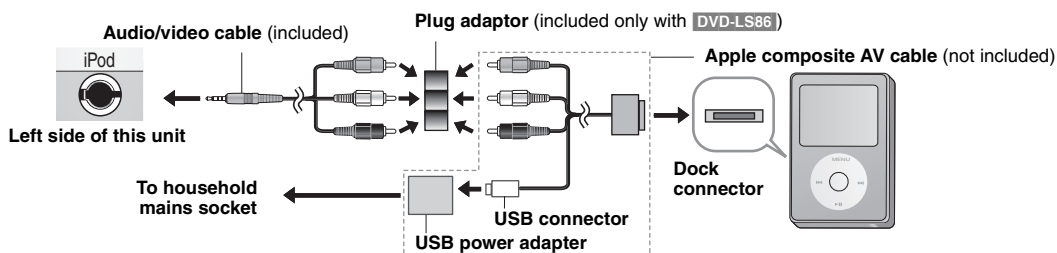

- The input automatically switches to "iPod", and then "iPod" lights on the unit's display. You can also press [AV SELECT] to select "iPod".
- Operate playback using the connected iPod. (Please read the operating instructions for the connected iPod.)



# Maintenance

## To clean this unit, wipe with a soft, dry cloth.

- Use eyeglass cleaner to remove stubborn dirt from the LCD.
- Never use alcohol, paint thinner or benzine to clean this unit.

## Maintenance of the lens

- Remove dust carefully with an air blower for camera lenses (optional).
- Recommended product:

Lens cleaner kit (SZPP1038C) (Available from Panasonic dealers.)

- You cannot use a CD type lens cleaner.
- Be careful not to touch the lens with your fingers.

## To clean discs

- Wipe with a damp cloth and then wipe dry.



# Specifications

**Operating temperature range:** +5 to +35 °C  
**Operating humidity range:** 5 to 85 % RH (no condensation)

## Discs played (8 cm or 12 cm):

- (1) DVD (DVD-Video, DivX<sup>®</sup>6,8)
- (2) DVD-RAM (DVD-VR<sup>9</sup>, JPEG<sup>4,6,7</sup>, MP3<sup>2,6</sup>, MPEG4<sup>5,6</sup>, DivX<sup>®</sup>6,8)
- (3) DVD-R (DVD-Video, DVD-VR<sup>9</sup>, JPEG<sup>4,6,7</sup>, MP3<sup>2,6</sup>, MPEG4<sup>5,6</sup>, DivX<sup>®</sup>6,8)
- (4) DVD-R DL (DVD-Video, DVD-VR<sup>9</sup>)
- (5) DVD-RW (DVD-Video, DVD-VR<sup>9</sup>, JPEG<sup>4,6,7</sup>, MP3<sup>2,6</sup>, MPEG4<sup>5,6</sup>, DivX<sup>®</sup>6,8)
- (6) +R/RW (Video)
- (7) +R DL (Video)
- (8) CD, CD-R/RW [CD-DA, Video CD, SVCD<sup>1</sup>, MP3<sup>2,6</sup>, WMA<sup>3,6</sup>, JPEG<sup>4,6,7</sup>, MPEG4<sup>5,6</sup>, DivX<sup>®</sup>6,8, HighMAT Level 2 (Audio and Image)]

**Signal system:** PAL/PAL 60 (NTSC) selectable

**LCD screen:** 8.5" α-Si, TFT wide-screen LCD (480×234×RGB)

## AUDIO/VIDEO output/input:

Output/input terminal: φ 3.5 mm mini jack  
 Number of terminals: 1 system (output/input selectable)

## Composite-video:

Output/input level: 1 Vp-p (75 Ω)

## Audio:

Output/input level: 1.5 Vrms (1 kHz, 0 dB, 10 kΩ)

## Audio performance:

- (1) Frequency response:
  - DVD (linear audio): 4 Hz to 22 kHz (48 kHz sampling)  
4 Hz to 44 kHz (96 kHz sampling)
  - CD audio: 4 Hz to 20 kHz
- (2) S/N ratio: 100 dB
- (3) Dynamic range: 90 dB
- (4) Total harmonic distortion: 0.01 %

## Speaker:

Output: 0.5 W+0.5 W (10 % Distortion)

## Headphone output:

Output: φ 3.5 mm stereo mini jack  
 Number of terminals: 2 systems

## FM Transmitter **DVD-LS86**:

Frequency: 88.3 MHz to 107.7 MHz (0.1 MHz step)  
 Output system: Stereo/Mono (selection is possible)

## iPod AV input **DVD-LS86**:

Input terminal: φ 3.5 mm mini jack

## Pickup:

Wave length: 655 nm/790 nm (DVD/CD)  
 Laser power: CLASS 1M/CLASS 1 (DVD/CD)

## Power supply:

DC 12 V (DC IN terminal)/DC 7.2 V (Exclusive battery terminal)

## Power consumption

(using included AC adaptor): 14 W (Unit only: 12 W)

## Power consumption in Standby mode

(using included AC adaptor): **approx. 0.4 W**

## Power consumption in Recharge mode

(using included AC adaptor): 12 W

## AC adaptor:

**Power source:** AC 100 to 240 V, 50/60 Hz

**Power consumption:** 22 W

**DC output:** 12 V, 1.3 A

## Car DC Adaptor:

**DC output:** 12 V, 1.5 A

(Vehicle with 12 V battery only)

## Disc handling precautions

- Do not attach labels or stickers to discs (This may cause disc warping, rendering it unusable).
- Do not write on the label side with a ball-point pen or other writing instrument.
- Do not use record cleaning sprays, benzine, thinner, static electricity prevention liquids or any other solvent.
- Do not use scratch-proof protectors or covers.
- Do not drop stack, or impact discs. Do not place objects on them.
- To protect discs from scratches and dirt, return them to their cases or cartridges when you are not using them.
- Do not use the following discs:
  - Discs with exposed adhesive from removed stickers or labels (rented discs etc.).
  - Discs that are badly warped or cracked.
  - Irregularly shaped discs, such as heart shapes.

## Battery pack (lithium ion)

**DVD-LS86 CGR-H712** (included):

Voltage: 7.2 V  
 Capacity: 4500 mAh

**DVD-LS83 CGR-H711** (included):

Voltage: 7.2 V  
 Capacity: 2250 mAh

## Dimensions (W×H×D) (excluding protrusions and battery):

242.6 mm (W)×46.0\* mm (H)×173.5 mm (D)  
 \*23.9 mm at lowest point

**DVD-LS86**

(H=51.5 mm including battery)  
 (D=179.3 mm including battery)  
 (H=46.6 mm including battery)  
 (D=173.5 mm including battery)

**DVD-LS83**

## Mass:

(including battery):

**DVD-LS86** approximately 1123 g  
**DVD-LS83** approximately 1020 g

(without battery):

**DVD-LS86** approximately 890 g  
**DVD-LS83** approximately 876 g

## Note

Specifications are subject to change without notice.

<sup>1</sup> Conforming to IEC62107

<sup>2</sup> MPEG-1 Layer 3, MPEG-2 Layer 3

<sup>3</sup> Windows Media Audio Ver 9.0 L3

Not compatible with Multiple Bit Rate (MBR)

<sup>4</sup> Exif Ver 2.1 JPEG Baseline files

Picture resolution: between 160×120 and 6144×4096 pixels (Sub sampling is 4:0:0, 4:2:0, 4:2:2 or 4:4:4)

<sup>5</sup> MPEG4 data recorded with the Panasonic SD multi cameras or DVD recorders

Conforming to SD VIDEO specifications (ASF standard)/MPEG4 (Simple Profile) video system/G.726 audio system

<sup>6</sup> The total combined maximum number of recognizable audio, picture and movie contents and groups: 4000 audio, picture and movie contents and 400 groups.

<sup>7</sup> Extremely long and slender pictures may not be displayed.

<sup>8</sup> Plays all versions of DivX<sup>®</sup> video (including DivX<sup>®</sup>6) with standard playback of DivX<sup>®</sup> media files. Certified to the DivX<sup>®</sup> Home Theater Profile.

<sup>9</sup> CPRM doesn't cope with it.

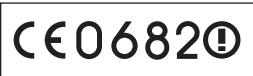

## Declaration of Conformity (DoC)

Hereby, "Matsushita Electric Industrial Co., Ltd." declares that this product is in compliance with the essential requirements and other relevant provisions of Directive 1999/5/EC.

Customers can download a copy of the original DoC to our R&TTE products from our DoC server:

<http://www.doc.panasonic.de>

Contact in the EU: Panasonic Services Europe, a Division of Panasonic Marketing Europe GmbH, Panasonic Testing Centre, Winsbergring 15, 22525 Hamburg, F.R.Germany

This product is intended to be used in the following countries.

Austria, Belgium, Bulgaria, Czech Republic, Cyprus, Denmark, Estonia, Finland, Germany, Iceland, Ireland, Latvia, Liechtenstein, Lithuania, Luxembourg, Malta, Netherlands, Norway, Poland, Portugal, Romania, Slovakia, Slovenia, Spain, Switzerland, Sweden, United Kingdom

This product is intended for general consumer. (Category 3)

- The usage of the FM transmitter function in France, Greece, Hungary and Italy is specifically prohibited.

# Troubleshooting guide

Before requesting service, make the following checks. If you are in doubt about some of the check points, or if the solutions indicated in the chart do not solve the problem, consult your dealer for instructions. (Reference pages are shown in parentheses.)

## The following do not indicate malfunction.

- Sound from the AC adaptor during recharging.
- The battery pack warming up when recharging or during use.
- The surface and area around the unit becoming warm when used for long periods.

### Power

<b>No power.</b>	<ul style="list-style-type: none"> <li>• Check connections to the AC adaptor or battery pack. (4)</li> <li>• <b>DVD-LS86</b> You cannot turn on the unit with the remote control if the unit is powered by the battery pack.</li> <li>• The unit has protection circuitry that is activated if it becomes too hot or too cold. The unit will not work if this occurs. Use the unit between 5 °C and 35 °C.</li> </ul>
<b>Unit turns off automatically.</b>	<ul style="list-style-type: none"> <li>• The unit turns off after it has been stopped for about 15 minutes (about 5 minutes when the unit is powered by the battery pack) to conserve power. Turn the unit on again.</li> </ul>
<b>Cannot charge or the [CHG] indicator fails to light.</b>	<ul style="list-style-type: none"> <li>• The charging time increases when the temperature is too hot or too cold, and charging may not be possible under some circumstances.</li> <li>• Check connections to the AC adaptor or battery pack. (4)</li> </ul>
<b>Play time dramatically reduced after recharging.</b>	<ul style="list-style-type: none"> <li>• The battery pack has reached the end of its service life (It can be recharged about 300 times).</li> </ul>

### No operation

<b>No response when any buttons pressed.</b>	<ul style="list-style-type: none"> <li>• This unit cannot play discs other than the ones listed in these operating instructions. (5)</li> <li>• The unit may not be operating properly due to lightning, static electricity or some other external factor. Turn the unit off and then back to ON. Alternatively, turn the unit off, disconnect the power source (AC or battery pack), and then reconnect it.</li> <li>• Condensation has formed: Wait 1 to 2 hours for it to evaporate.</li> <li>• Please insert the disc correctly. (6)</li> </ul>
<b>DVD-LS86</b> No response when remote control buttons pressed.	<ul style="list-style-type: none"> <li>• Check that the battery is installed correctly. (4)</li> <li>• The battery is depleted: Replace it with new one. (4)</li> <li>• Point the remote control at the remote control sensor and operate. (4)</li> </ul>
<b>You have forgotten your ratings password.</b>	<ul style="list-style-type: none"> <li>• While stopped, press and hold [<b>◀◀</b>] and [<b>  </b>] on the unit and then also press and hold [<b>▶ ON</b>] on the unit until "Initialised" disappears from the screen. Turn the unit off and on again. All settings will return to the default values.</li> </ul>
<b>No picture or sound.</b>	<ul style="list-style-type: none"> <li>• Check that the disc has something recorded on it.</li> </ul>

### Specific operation impossible or incorrect

<b>It takes time before play starts.</b>	<ul style="list-style-type: none"> <li>• Play may take time to begin when an MP3 track has still picture data. Even after the track starts, the correct play time will not be displayed; however, this is normal.</li> <li>• This is normal on DivX video.</li> </ul>
<b>DVD-LS86</b> The program and random play functions do not work. <b>DVD-V</b>	<ul style="list-style-type: none"> <li>• These functions do not work with some DVD-Videos.</li> </ul>
<b>Menu doesn't appear.</b> <b>VCD</b> (with playback control)	<ul style="list-style-type: none"> <li>• Press [<b>■ -OFF</b>] twice and then press [<b>▶ ON</b>].</li> </ul>
<b>Subtitle position is wrong.</b>	<ul style="list-style-type: none"> <li>• Adjust the position. ("Subtitle Position" in Display Menu) (12)</li> </ul>
<b>No subtitles</b>	<ul style="list-style-type: none"> <li>• Display the subtitles. (10)</li> </ul>
<b>In A-B repeat, point B is automatically set.</b>	<ul style="list-style-type: none"> <li>• If you have set only the starting point (point A), the end of an item becomes point B when it is reached.</li> </ul>
<b>Play doesn't start.</b>	<ul style="list-style-type: none"> <li>• This unit may not play WMA and MPEG4 that contains still picture data.</li> <li>• If playing DivX VOD content, refer to the homepage where you purchased the DivX VOD content. (Example: <a href="http://www.divx.com/vod">www.divx.com/vod</a>)</li> <li>• If a disc contains CD-DA and other formats, proper playback may not be possible.</li> </ul>

### Picture incorrect

<b>Picture distorted.</b>	<ul style="list-style-type: none"> <li>• There may be some video distortion during search, but this is normal.</li> <li>• Picture quality may worsen or some frames may be skipped when viewing MPEG4, but this is normal.</li> <li>• <b>DivX</b> Change "Source Select" in Picture Menu. (11)</li> </ul>
<b>Picture stops.</b>	<ul style="list-style-type: none"> <li>• Picture may stop if the DivX files are greater than 2 GB.</li> </ul>
<b>No picture on the LCD.</b>	<ul style="list-style-type: none"> <li>• Check connections. (4)</li> <li>• Select a LCD-SIZE other than "MONITOR OFF" (No picture). (7, Selecting how to show 4:3 aspect pictures on the LCD)</li> </ul>
<b>The LCD is dark.</b>	<ul style="list-style-type: none"> <li>• Select "DAYLIGHT" or adjust the brightness. (7)</li> </ul>
<b>LCD pixels turn black or radiate different colors.</b>	<ul style="list-style-type: none"> <li>• The LCD is constructed with precision technology so 99.99 % of the pixels are active, but of the remaining of 0.01 %, there are pixels that may be black or emit light constantly. This phenomenon is not a malfunction.</li> </ul>
<b>Picture doesn't appear on the television (or the size of the picture seems wrong).</b>	<ul style="list-style-type: none"> <li>• Check connections. (16)</li> <li>• Check that the television is on.</li> <li>• Check that the input mode on the television is correct.</li> <li>• Check the settings of "TV Aspect" in "Video" tab. (13)</li> <li>• Turn off the zooming feature on your television if you are using Zoom. (12)</li> <li>• Ensure that the unit is connected directly to the television, and is not connected through a video cassette recorder. (16)</li> <li>• Use the television to change the aspect.</li> <li>• Adjust "Just Fit Zoom" in Display Menu. (12)</li> </ul>

(Continued on the next page)



## Picture incorrect (Continued)

Menu not displayed correctly.	<ul style="list-style-type: none"> <li>Restore the zoom ratio to <math>\times 1.00</math>. (12)</li> <li>Set "Subtitle Position" in Display Menu to "0". (12)</li> </ul>
Auto zoom function does not work well.	<ul style="list-style-type: none"> <li>Turn off the zooming feature on your television.</li> <li>Use the other preset aspect ratios or manual adjustment. (12)</li> <li>Zoom function may not work well, especially in dark scenes and may not work depending on the type of disc.</li> </ul>

## Sound incorrect

Sound distorted.	<ul style="list-style-type: none"> <li>Select "Off" in "Advanced Surround". (11)</li> <li>Move unit away from mobile phones.</li> <li>Noise may occur when playing WMA or MPEG4 files.</li> </ul>
Effects do not work.	<ul style="list-style-type: none"> <li>Some audio effects do not work or have less effect with some discs.</li> <li>H.Bass, Advanced Surround and Sound Enhancement do not work if you have changed the play speed.</li> </ul>
No sound from the unit's speaker.	<ul style="list-style-type: none"> <li><b>DVD-LS86</b> When [FM-TM] indicator lights in orange, no sound is heard from the unit's speakers. When not using the FM transmitter, turn off the FM transmitter (lights goes out). (15)</li> <li>The speaker is off if the LCD is closed or headphones are connected.</li> <li>Turn up the volume. (6)</li> </ul>
No sound from other speakers.	<ul style="list-style-type: none"> <li>Check all connections and settings. (16)</li> </ul>
No sound when you change the play speed.	<ul style="list-style-type: none"> <li>There may be a pause in sound. This is not a malfunction.</li> </ul>
<b>DVD-LS86</b> FM transmitter does not work.	<ul style="list-style-type: none"> <li>FM transmitter does not work when the headphones are connected. (15)</li> </ul>
Menu not displayed.	<ul style="list-style-type: none"> <li>Insert a disc, press [AV SELECT] to select "DISC" and press [▶ ON]. (15)</li> </ul>
No sound.	<ul style="list-style-type: none"> <li><b>DivX</b> Audio may not be output due to how files were created. (9)</li> </ul>

## Displays

"⊘"	<ul style="list-style-type: none"> <li>The operation is prohibited by the unit or disc.</li> </ul>
No On-Screen display.	<ul style="list-style-type: none"> <li>Select "On" for "On-Screen Messages" in "Display" tab. (13)</li> </ul>
"Check the disc." "U11"	<ul style="list-style-type: none"> <li>Clean the disc. (17)</li> <li>You inserted a disc that has not been finalized. (5)</li> </ul>
"  ERROR 01"	<ul style="list-style-type: none"> <li>A problem has occurred with the battery pack. Consult your dealer.</li> </ul>
"  ERROR 02"	<ul style="list-style-type: none"> <li>The battery pack has been recharging for 20 hours but has failed to recharge for some reason. Recharge again.</li> </ul>
"  ERROR 03"	<ul style="list-style-type: none"> <li>You are recharging in a location that is too hot or too cold. Recharge at normal temperature (+5 to +35 °C).</li> </ul>
"H □ □" □ □ stands for a number.	<ul style="list-style-type: none"> <li>Trouble has occurred. The number appearing after "H" depends on the problem. Turn the unit off and on again. Alternatively, turn the unit off, disconnect the power source (AC or battery pack), reconnect the power and turn the unit on again.</li> <li>If the service numbers fail to clear, note the service numbers and consult your dealer.</li> </ul>
"Cannot display group xx, content xx"	<ul style="list-style-type: none"> <li>You are trying to play incompatible groups or content. (9)</li> </ul>
"Authorization Error"	<ul style="list-style-type: none"> <li>You are trying to play the DivX VOD content that was purchased with a different registration code. You cannot play the content on this unit. (9)</li> </ul>
"Rented Movie Expired"	<ul style="list-style-type: none"> <li>The DivX VOD content has zero remaining plays. You cannot play it. (9)</li> </ul>

## iPod **DVD-LS86**

The connected iPod does not work.	<ul style="list-style-type: none"> <li>Press [AV SELECT] and select "iPod". When "AUX" or "DISC" is selected, the iPod will not work.</li> </ul>
Video and still pictures recorded on the iPod cannot be displayed on this unit's display.	<ul style="list-style-type: none"> <li>The iPod video output settings must be changed. For details, please refer to the iPod's operating instructions.</li> </ul>

## [⏻] and [CHG] indicators

The [⏻] indicator flashes rapidly.	<ul style="list-style-type: none"> <li>The unit has malfunctioned. Consult your dealer.</li> </ul>
The [⏻] indicator flashes slowly.	<ul style="list-style-type: none"> <li>The unit is on and the LCD is closed or the LCD-SIZE is set to "MONITOR OFF" (No picture). Turn the unit off when you have finished.</li> </ul>
The [CHG] indicator flashes rapidly.	<ul style="list-style-type: none"> <li>There is a problem with the battery pack. Turn the unit on and check the message on the LCD. (above)</li> </ul>
The [CHG] indicator flashes slowly.	<ul style="list-style-type: none"> <li>Battery pack charge is low. The unit will turn off automatically after a few minutes.</li> </ul>

## Frequently asked questions

Reference pages are shown in parentheses.

Can I play a DVD-Video bought in another country?	<ul style="list-style-type: none"> <li>You can play if the region number includes "2" or "ALL". Check the disc jacket. (Cover)</li> </ul>
Can I use on an airplane or in a hospital?	<ul style="list-style-type: none"> <li>Electromagnetic waves that are emitted from this unit may affect equipment on an airplane or in a hospital. Please obey the rules and/or instructions indicated by the hospital or airline.</li> </ul>
Can I use in a car?	<ul style="list-style-type: none"> <li>You can use this unit by connecting with the included Car DC Adaptor for power. Damage may occur if you do not use the specified car adaptor. (15)</li> <li>You can enjoy video in the back seat with the included Headrest Mounting Bracket. (14)</li> </ul>
Can I connect with a computer?	<ul style="list-style-type: none"> <li>You can enjoy use of the computer as a television monitor when connecting with the AV input terminal on a computer. However, you cannot operate this unit as peripheral equipment.</li> </ul>

# Werter Kunde!

Wir danken Ihnen, dass Sie dieses Produkt gekauft haben.

Zur größtmöglichen Sicherheit und optimalen Leistung bitten wir Sie, diese Anleitung sorgfältig durchzulesen.

Bitte lesen Sie diese Anleitung vollständig durch, bevor Sie das Gerät anschließen, in Betrieb nehmen oder einstellen. Bewahren Sie diese Anleitung zur späteren Verwendung gut auf.

**DVD-L-S86** Die in dieser Anleitung beschriebenen Vorgänge werden meist in Verbindung mit dem Hauptgerät beschrieben. Sie können diese Vorgänge aber auch mit der Fernbedienung ausführen, wenn die Steuerungen auf der Fernbedienung ebenfalls vorhanden sind.

## Vorsichtsmaßnahmen

Lesen Sie vor Gebrauch des Geräts diese Bedienungsanleitung sorgfältig durch. Folgen Sie den Sicherheitsanweisungen auf dem Gerät wie auch den unten aufgeführten entsprechenden Sicherheitsanweisungen. Bewahren Sie diese Bedienungsanleitung für späteres Nachschlagen auf.

- 1) Lesen Sie diese Anweisungen.
- 2) Behalten Sie die Anweisungen.
- 3) Beachten Sie alle Warnhinweise.
- 4) Befolgen Sie die Anweisungen.
- 5) Benutzen Sie das Gerät nicht in der Nähe von Wasser.
- 6) Reinigen Sie es nur mit einem trockenen Tuch.
- 7) Verdecken Sie keine Lüftungsöffnungen.  
Richten Sie sich bei der Aufstellung nach den Anweisungen des Herstellers.
- 8) Stellen Sie das Gerät nicht neben Wärmequellen wie Heizkörper, Öfen oder andere Geräte (einschließlich Verstärker), die Wärme produzieren.
- 9) Schützen Sie das Netzkabel gegen versehentliches Drauftreten und Knicke, besonders an Steckern, Steckdosen und der Stelle, an der sie aus dem Gerät treten.
- 10) Verwenden Sie nur die vom Hersteller angegebenen Anschlüsse und Zubehörteile.
- 11) Verwenden Sie ausschließlich die vom Hersteller angegebenen oder mit dem Gerät verkauften Rollwagen, Ständer, Stativ, Halterungen und Tische. Achten Sie bei Verwendung eines Rollwagens darauf, diesen vorsichtig zu bewegen, damit die Kombination Rollwagen/Gerät nicht umkippt.
- 12) Trennen Sie das Gerät bei Gewittern oder längerem Nichtgebrauch vom Netzstrom.
- 13) Überlassen Sie die Wartung qualifiziertem Wartungspersonal. Eine Wartung ist nur bei Beschädigung des Geräts notwendig, wenn z.B. ein Netzkabel oder -stecker beschädigt wurde, wenn Flüssigkeiten oder Fremdkörper in das Gerät gelangt sind, wenn es Regen oder Feuchtigkeit ausgesetzt war, nicht normal funktioniert oder fallen gelassen wurde.



### WARNUNG:

**ZUR REDUZIERUNG DER GEFAHR VON BRAND, ELEKTRISCHEM SCHLAG UND BESCHÄDIGUNG:**

- DIESES GERÄT SORGFÄLTIG VOR NÄSSE, FEUCHTIGKEIT, SPRITZ- UND TROPFWASSER ZU SCHÜTZEN; BLUMENVASEN UND ANDERE MIT FLÜSSIGKEITEN GEFÜLLTE BEHÄLTER DÜRFEN NICHT AUF DIESES GERÄT GESTELLT WERDEN.
- AUSSCHLIESSLICH DAS EMPFOHLENE ZUBEHÖR VERWENDEN.
- AUF KEINEN FALL DIE ABDECKUNG (ODER RÜCKWAND) ABSCHRAUBEN; IM GERÄTEINNEREN BEFINDEN SICH KEINE TEILE; DIE VOM BENUTZER GEWARTET WERDEN KÖNNEN. REPARATURARBEITEN SIND GRUNDSÄTZLICH DEM KUNDENDIENSTPERSONAL ZU ÜBERLASSEN.

### WARNUNG!

- UM AUSREICHENDE BELÜFTUNG ZU GEWÄHRLEISTEN, DARF DIESES GERÄT NICHT IN EINEM BÜCHERREGAL, EINBAUSCHRANK ODER EINEM SONSTIGEN ENGEN RAUM INSTALLIERT ODER AUFGESTELLT WERDEN. SORGEN SIE DAFÜR, DASS DER BELÜFTUNGSZUSTAND NICHT DURCH VORHÄNGE ODER ANDERE MATERIALIEN BEHINDERT WIRD, UM STROMSCHLAG- ODER FEUERGEFAHR DURCH ÜBERHITZUNG ZU VERMEIDEN.
- ACHTEN SIE DARAUF, DIE ENTLÜFTUNGSSCHLITZE DES GERÄTES NICHT DURCH GEGENSTÄNDE AUS PAPIER ODER STOFF ZU BLOCKIEREN, Z.B. ZEITUNGEN, TISCHDECKEN UND VORHÄNGE.
- STELLEN SIE KEINE QUELLEN OFFENER FLAMMEN, Z.B. BRENNENDE KERZEN, AUF DAS GERÄT.
- BEACHTEN SIE BEI DER ENTSORGUNG VERBRAUCHTER BATTERIEN DIE EINSCHLÄGIGEN UMWELTSCHUTZBESTIMMUNGEN.

### WARNUNG!

**DIESES PRODUKT ERZEUGT LASERSTRAHLUNG. DURCHFÜHRUNG ANDERER VORGÄNGE ALS DER HIER ANGEGBENEN KANN ZU GEFÄHRLICHER STRAHLUNG FÜHREN. REPARATUREN DÜRFEN NUR VON QUALIFIZIERTEM FACHPERSONAL DURCHFÜHRT WERDEN.**

Das Gerät sollte in der Nähe einer Netzsteckdose so aufgestellt werden, dass im Störfungsfall jederzeit ein unbehinderter Zugang zum Netzstecker gewährleistet ist.

Ein unbehinderter Zugang zum Netzstecker muss stets gewährleistet sein. Um dieses Gerät vollständig vom Netz zu trennen, den Netzstecker aus der Netzsteckdose ziehen.

Dieses Gerät kann beim Betrieb Hochfrequenzstörungen auffangen, die von einem in der Nähe verwendeten Handy verursacht werden. Falls eine solche Störbeeinflussung festgestellt wird, sollte das Handy in größerer Entfernung von diesem Gerät betrieben werden.

DIESES GERÄT IST FÜR DEN BETRIEB IN LÄNDERN MIT GEMÄSSIGTEM KLIMA BESTIMMT.

Die Produktkennzeichnung befindet sich jeweils auf der Unterseite der Geräte.

### Vorsichtshinweise zum Gebrauch von Kopf- oder Ohrhörern

- Verwenden Sie Kopf- und Ohrhörer nicht mit hoher Lautstärke. Gehörexperthen raten von einem längerem Gebrauch ab.
- Wenn Sie ein Klingeln in den Ohren hören, verringern Sie die Lautstärke oder setzen Sie den Kopf- bzw. Ohrhörer ab.
- Verwenden Sie keine Kopf- oder Ohrhörer, während Sie ein Fahrzeug steuern. Dies kann den Straßenverkehr gefährden und ist in vielen Gebieten sogar verboten.
- Seien Sie in potenziell gefährlichen Situationen besonders aufmerksam oder setzen Sie Kopf- bzw. Ohrhörer ab.
- Auch wenn Ihre Kopf- oder Ohrhörer vom offenen Typ sind und Außengeräusche durchlassen, drehen Sie die Lautstärke nie so hoch, dass Sie nicht mehr hören, was um Sie herum geschieht.
- Zu hoher Schalldruck von Ohr- oder Kopfhörern kann zu Gehörschäden oder zum Gehörverlust führen.

### Verhinderung von Schäden

Beachten Sie folgende Punkte:

- Verwenden Sie keine entzündlichen Insektensprays in der Nähe des Geräts.
- Drücken Sie nicht auf das LCD-Display.
- Berühren Sie weder die Linsen noch sonstige Teile der Lasertonabnahme. Das Gerät darf nicht an folgenden Orten betrieben werden:
  - An Orten mit Sand wie beispielsweise Stränden.
  - Auf Kissen, Sofas oder Geräten, die eine hohe Betriebstemperatur erreichen (z.B. auf Verstärkern).

Das Gerät darf nicht in einem Kraftfahrzeug ohne Belüftung gelassen oder direktem Sonnenlicht und hohen Temperaturen ausgesetzt werden.

### WARNUNG

**WÄHREND DER FAHRT DARF DER FAHRER WEDER DIESES GERÄT BEDIENEN NOCH DESSEN ANZEIGE BEOBACHTEN.**

Dies würde den Fahrer ablenken und könnte zu einem Unfall mit schweren Personen- oder Sachschäden führen.

Das Gerät sollte während des Betriebs nicht für einen längeren Zeitraum auf Ihrem Schoß liegen. Da es eine hohe Betriebstemperatur erreichen kann, ziehen Sie sich möglicherweise Verbrennungen zu.

### Batterien

#### 1 Akkupack (Lithium-Ionen-Akkupack)

- Verwenden Sie dieses Gerät zum Aufladen des Akkupacks.
- Das Akkupack darf nicht mit anderen Geräten außer dem dafür vorgesehenen Player verwendet werden.
- Betreiben Sie den Player nicht im Freien, wenn es schneit oder regnet. (Das Akkupack ist nicht wasserdicht.)
- Achten Sie darauf, die Kontakte von Schmutz, Sand, Flüssigkeiten und Fremdkörpern freizuhalten.
- Bringen Sie keine Metallgegenstände in Kontakt mit den Polen (+ und –).
- Versuchen Sie auf keinen Fall, den eingebauten Akku oder das Akkupack zu zerlegen oder nachzugestalten, erhitzen Sie sie nicht und werfen Sie sie nicht ins Feuer.
- Niemals starker Hitze oder offenem Feuer aussetzen.
- Lassen Sie Batterien niemals über längere Zeit in einem geschlossenen Fahrzeug in direkter Sonneneinstrahlung liegen.
- Bei der Lagerung des Akkupacks darf die Umgebungstemperatur 60 °C nicht überschreiten.

#### 2 Lithium-Knopfzelle

- Legen Sie die Lithium-Knopfzelle polaritätsrichtig in das Batteriefach ein.
  - Bringen Sie keine Metallgegenstände in Kontakt mit den Polen (+ und –).
  - Versuchen Sie auf keinen Fall, den eingebauten Akku oder das Akkupack zu zerlegen oder nachzugestalten, erhitzen Sie sie nicht und werfen Sie sie nicht ins Feuer.
  - Halten Sie die Lithium-Knopfzelle außer Reichweite von Kindern.
- Falls Elektrolyt mit Körperteilen oder Kleidungsstücken in Berührung gerät, spülen Sie die betroffenen Stellen unverzüglich unter fließendem Wasser ab.  
Falls Elektrolyt in die Augen gerät, dürfen Sie diese auf keinen Fall reiben. Spülen Sie die Augen gründlich unter fließendem Wasser aus und suchen Sie dann unverzüglich einen Arzt auf.

#### 3 Entsorgen von Batterien

Bitte beachten Sie die einschlägigen Vorschriften zur Entsorgung von Batterien.

### Hinweis zur wiederaufladbaren Batterie

Diese Batterie ist als wiederverwertbar gekennzeichnet.

Bitte beachten Sie den lokalen Vorschriften zur Wiederverwertung.

### Netzadapter

Dieser Netzadapter ist für den Betrieb mit 100 V bis 240 V Wechselspannung vorgesehen.

Zur Beachtung

- Bitte besorgen Sie sich einen geeigneten Zwischenstecker, falls die Ausführung des Netzsteckers nicht mit der Ausführung der Netzsteckdosen in Ihrem Land übereinstimmt.

## Warnung

Feuer-, Explosions- und Verbrennungsgefahr. Nicht zerlegen oder auseinandernehmen.

Batterien nicht über die folgenden Temperaturen erhitzen oder einäschern.

**Batterie (Knopfzelle) 100°C**

**Batteriepack 60°C**

## ACHTUNG

Explosionsgefahr bei falschem Anbringen der Batterie. Ersetzen Sie nur mit einem äquivalentem vom Hersteller empfohlenem Typ. Behandeln Sie gebrauchte Batterien nach den Anweisungen des Herstellers.

## Warnung

Die Knopfzelle stets außerhalb der Reichweite von Kleinkindern aufbewahren. Die Knopfzelle auf keinen Fall in den Mund nehmen. Falls sie verschluckt wird, unverzüglich ärztliche Behandlung aufsuchen.

## Benutzerinformationen zur Entsorgung von elektrischen und elektronischen Geräten (private Haushalte)



Entsprechend der grundlegenden Firmengrundsätzen der Panasonic-Gruppe wurde ihr Produkt aus hochwertigen Materialien und Komponenten entwickelt und hergestellt, die recycelbar und wieder verwendbar sind.

Dieses Symbol auf Produkten und/oder

begleitenden Dokumenten bedeutet, dass elektrische und elektronische Produkte am Ende ihrer Lebensdauer vom Hausmüll getrennt entsorgt werden müssen.

Bringen Sie bitte diese Produkte für die Behandlung, Rohstoffrückgewinnung und Recycling zu den eingerichteten kommunalen Sammelstellen bzw. Wertstoffsammelhöfen, die diese Geräte kostenlos entgegennehmen.

Die ordnungsgemäße Entsorgung dieses Produkts dient dem Umweltschutz und verhindert mögliche schädliche Auswirkungen auf Mensch und Umwelt, die sich aus einer unsachgemäßen Handhabung der Geräte am Ende Ihrer Lebensdauer ergeben könnten.

Genauere Informationen zur nächstgelegenen Sammelstelle bzw. Recyclinghof erhalten Sie bei Ihrer Gemeindeverwaltung.

### Für Geschäftskunden in der Europäischen Union

Bitte treten Sie mit Ihrem Händler oder Lieferanten in Kontakt, wenn Sie elektrische und elektronische Geräte entsorgen möchten. Er hält weitere Informationen für sie bereit.

### Informationen zur Entsorgung in Ländern außerhalb der Europäischen Union

Dieses Symbol ist nur in der Europäischen Union gültig.

# Inhaltsverzeichnis

## Erste Schritte

Vorsichtsmaßnahmen	2
Zubehör	3
Vorbereitungen	
1 Einsetzen der Batterie	4
2 Aufladen der Batterie	4
3 Die Fernbedienung	4
4 Einstellen des LCD-Winkels	4
Abspielbare Discs	5

## Wiedergabe

Abspielen von Discs	6
Nützliche Funktionen	7
Programmwiedergabe/Zufällige Wiedergabe	7
Wiedergabe von CDs über Menüs	7
Wiedergabe von Programmen/Wiedergabelisten	8
Wiedergabe von HighMAT™-Discs	8
Wiedergabe von WMA/MP3, JPEG und MPEG4/DivX	8
Über DivX VOD Inhalt	9
Über die Wiedergabe von DivX-Untertiteltext	9
Tipps zur Erstellung von Daten-Discs	9

## Einstellungen

Verwendung der Bildschirmenüs	10
Ändern der Player-Grundeinstellungen	13

## Verwendung in verschiedenen Situationen

Verwendung in einem Fahrzeug	14
Verwendung des Geräts mit anderen Geräten	16

## Hinweise

Wartung/Pflege	17
Technische Daten	17
Anleitung zur Fehlersuche und -behebung	18
Häufig gestellte Fragen	19
Index	Innenseite des hinteren Umschlagblatts

## Zubehör



Verwenden Sie die in Klammern angegebenen Nummern, wenn Sie nach Ersatzteilen fragen. (Die Produktnummern entsprechen dem Stand von Dezember 2007. Änderungen vorbehalten.)

- 1 **Audio-/Videokabel**
- 1 **AC-Adapter**
- 1 **Netzkabel**
  - Nur zur Verwendung mit diesem Gerät. Verwenden Sie diese nicht mit anderen Geräten.
  - Verwenden Sie auch niemals Kabel von anderen Geräten mit diesem Gerät.
- 1 **KFZ-DC-Adapter**
- 1 **Kopfstützen-Halterung**
- 1 **Wiederaufladbares Batteriepack**

	Mitgeliefert	Optional
DVD-LS86	CGR-H712	CGR-H701 CGR-H712
DVD-LS83	CGR-H711	

- Die Wiedergabezeit ist vom Batteriepack abhängig und kann entsprechend variieren. [→ 5, Ungefähre Auflade- und Wiedergabezeiten (Stunden)]
- **DVD-LS83** CGR-H711 ist nicht optional verfügbar. Fragen Sie nach einer der oben angeführten optionalen Batterien, wenn Sie eine Ersatzbatterie kaufen wollen.

- 1 **Fernbedienung** (N2QAHC000021) **DVD-LS86**
- 1 **Batterie (Knopfzelle)** für Fernbedienung **DVD-LS86** (für den Austausch siehe Seite 4)
- 1 **Kabel für iPod** **DVD-LS86**
- 1 **Steckeradapter** **DVD-LS86**

# Vorbereitungen

## 1 Einsetzen der Batterie

(Bei ausgeschaltetem Gerät)

Die gezeigten Abbildungen stammen vom Modell CGR-H712; die Schritte sind jedoch auch für CGR-H711 [DVD-LS83] oder CGR-H701 (optional) gültig.

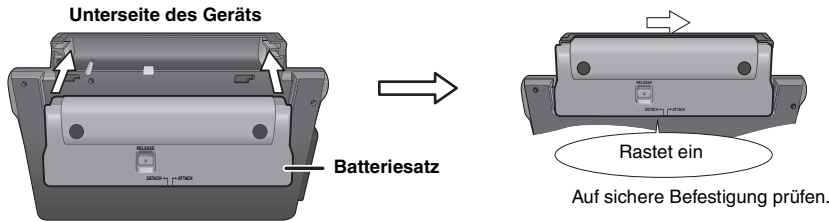

### Entnahme

- Schalten Sie das Gerät vor Entnahme des Batteriesatzes aus.

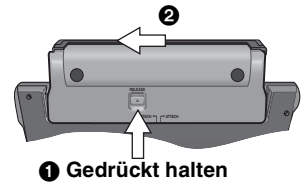

### Bei längerem Nichtgebrauch

- Entfernen Sie das Batteriepack (→ oben).
- (Auch wenn das Gerät ausgeschaltet ist, fließt eine geringe Spannung durch das Gerät. Dies kann zu Fehlfunktionen führen.)
- Batterie für Wiederverwendung aufladen.

## 2 Aufladen der Batterie

Der Akku ist beim Kauf nicht aufgeladen. Laden Sie ihn vor der ersten Verwendung auf.

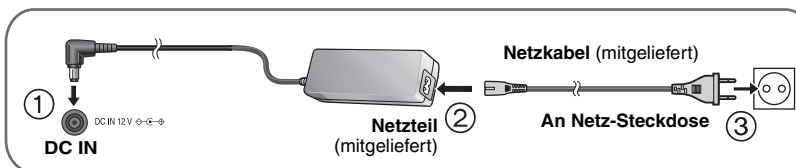

Bei Anschluss des Netzkabels an eine Netzsteckdose (die Anzeige [⏻] leuchtet) befindet sich das Gerät im elektrischen Bereitschaftszustand. Solange der Netzadapter an eine Netzsteckdose angeschlossen ist, führt der Primärkreis des Gerätes ständig Strom.

### Strom sparen

Das Gerät verbraucht 0,4 W Strom, auch wenn es ausgeschaltet ist. Wenn das Gerät längere Zeit nicht benutzt werden soll, trennen Sie das Netzteil von der Netzsteckdose.

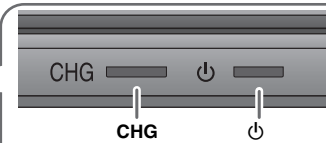
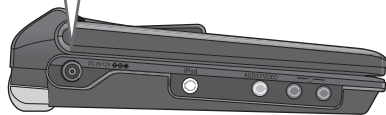

**Gestartet**

**Beendet**

[⏻] erlischt → leuchtet\*

[CHG] leuchtet → erlischt

\*Nur beim Aufladen mit dem Gerät aus.

### [⏻]-Anzeige

Ist das Gerät an die AC-Netzspannung angeschlossen, leuchtet diese Anzeige im Standby-Modus auf und erlischt, wenn das Gerät eingeschaltet wird.

- Wenn Sie das Netzteil an eine Netzsteckdose anschließen, können Sie das Gerät auch verwenden, ohne es zu laden.
- Sie können das Gerät auch ohne Aufladung einsetzen, indem Sie es an den KFZ-DC-Adapter anschließen. (→ 15, Schließen Sie den mitgelieferten Adapter für Zigarettenanzünder an)

### Ladezeit:

→ 5, Ungefähre Auflade- und Wiedergabezeiten (Stunden)  
Trennen Sie nach Beendigung den Netzstecker vom Netzstrom.

## 3 Die Fernbedienung [DVD-LS86]

Knopfzellen-Batterie einsetzen (mitgeliefert)

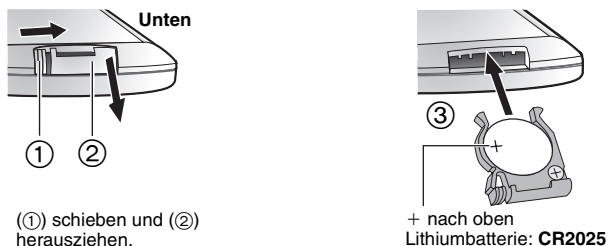

Verwendungsbereich

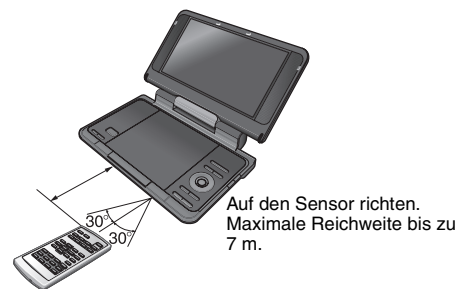

## 4 Einstellen des LCD-Winkels



- Beim Bewegen des Geräts: LCD schließen. Nicht am LCD festhalten.
- Funktionen, die mit Hilfe der Tasten am Gerät bedient werden, stehen bei geschlossenem LCD nicht zur Verfügung.

## Ungefähre Auflade- und Wiedergabezeiten (Stunden)

Batteriesatz	Aufladen (Bei ausgeschaltetem Gerät) (bei 20 °C)	Wiedergabe (bei Raumtemperatur, Kopfhörerbetrieb)			
		LCD-Helligkeit			LCD aus
		-5	0	5	
CGR-H711* <sup>1</sup>	4	6	3,5	2,5	8
CGR-H712* <sup>2</sup>	7	13	7	5	16
CGR-H701 (Optional)	4	5,5	3	2	7

- \*<sup>1</sup> mitgeliefert bei **DVD-LS83** (nicht optional verfügbar)  
\*<sup>2</sup> mitgeliefert bei **DVD-LS86**
- Die links angegebenen Zeiten können je nach Verwendungsbedingungen abweichen.
  - Zum Ändern der LCD-Helligkeit (→ 7, Bei der Auswahl von "USER MODE").

## Prüfen der verbleibenden Batterieladung

Wenn das Gerät eingeschaltet ist (→ 6) und über das Batteriepack versorgt wird  
**Drücken Sie [DISPLAY], um den LCD zu prüfen (Anzeige für wenige Sekunden).**

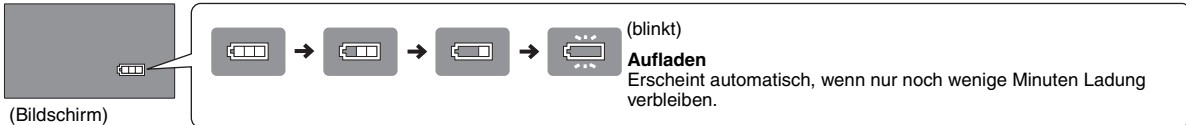

## Abspielbare Discs

### Kommerzielle Discs

Disc Logo	In dieser Anweisung bezeichnet als	Anmerkungen
	<b>DVD-V</b>	Hochqualitative Film- und Musik-Discs
	<b>VCD</b>	Musik-Discs mit Video Einschließlich SVCD (entspricht IEC62107)
	<b>CD</b>	Musik-Discs

### ■ Nicht mit diesem Gerät abspielbare Discs

Blu-ray, HD-DVD, AVCHD-Discs, DVD-Audio, Version 1.0 von DVD-RW, DVD-ROM, CD-ROM, CDV, CD-G, SACD, PhotoCD, DVD-RAM mit fester Cartridge, 2,6-GB und 5,2-GB DVD-RAM und auf dem Markt erhältliche "Chaoji VCD" einschließlich CVD, DVCD und SVCD, die nicht entsprechen IEC62107.

### Gebraunte Disc (○: Verfügbar —: Nicht verfügbar)

Disc Logo	Mit einem DVD-Recorder etc. erstellt.		Mit einem PC o.ä. aufgenommen					Notwendigkeit des Finalisierens* <sup>4</sup>
	DVD-VR * <sup>2</sup>	DVD-V * <sup>3</sup>	WMA	MP3	JPEG	MPEG4	DivX	
	○	—	—	○	○	○	○	Nicht notwendig
	○	○	—	○	○	○	○	Notwendig
	○	○	—	—	—	—	—	Notwendig
+R/+RW	—	(○)	—	—	—	—	—	Notwendig
+R DL	—	(○)	—	—	—	—	—	Notwendig
CD-R/RW* <sup>1</sup>	—	—	○	○	○	○	○	Notwendig* <sup>5</sup>

• Je nach Disc-Typ, Zustand der Aufzeichnung, Aufzeichnungsverfahren und Erstellungsart der Dateien kann es vorkommen, dass nicht alle oben aufgelisteten Discs mit diesem Gerät abgespielt werden können (→ 9, Tipps zur Erstellung von Daten-Discs).

\*<sup>1</sup> Dieses Gerät kann CD-R/RWs wiedergeben, die im CD-DA oder Video CD-Format aufgezeichnet wurden. (**WMA MP3 JPEG** Dieses Gerät kann auch HighMAT-Discs wiedergeben.)

\*<sup>2</sup> Discs, die mit DVD-Recordern, DVD-Videokameras, etc. mit Version 1.1 des Video-Recording-Formats (einheitlicher Videoaufzeichnungsstandard) erstellt wurden.

Für DVD-R DL: Discs, die mit DVD-Recordern oder DVD-Videokameras etc. mit Version 1.2 des Video-Recording-Formats (einheitlicher Videoaufzeichnungsstandard) erstellt wurden.

\*<sup>3</sup> Discs, die mit DVD-Recordern oder DVD-Videokameras etc. mit dem DVD-Video-Format erstellt wurden.

Für +R/+RW und +R DL: Discs, die in einem vom DVD-Video-Format abweichenden Format erstellt wurden, daher können einige Funktionen nicht verwendet werden.

\*<sup>4</sup> Ein Vorgang, der die Wiedergabe auf kompatiblen Geräten ermöglicht. Um eine Disc wiederzugeben, die auf diesem Gerät als "Notwendig" angezeigt wird, muss die Disc zuerst auf dem Gerät, mit dem sie aufgezeichnet werden, finalisiert werden.

\*<sup>5</sup> Ein Schließen der Sitzung reicht ebenfalls aus.

# Abspielen von Discs

Kopfhöreranschlüsse [ ]  
 ø 3,5 mm Stereo-Miniklinke

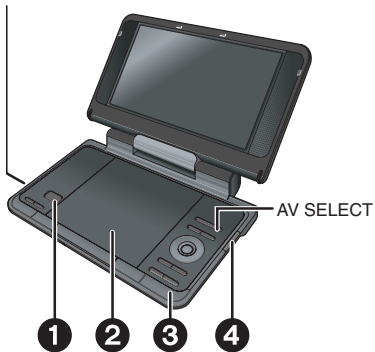

Fach öffnen.



### Disc einlegen und Fach schließen.

- Legen Sie doppelseitige Discs so ein, dass die Beschriftung der Seite, die Sie abspielen möchten, nach oben zeigt.
- **DVD-RAM:** Entfernen Sie die Disc aus der Cartridge, bevor Sie sie verwenden.
- Einige Discs werden automatisch abgespielt, wenn das Gerät eingeschaltet ist.



### Gedrückt halten.

Das Gerät schaltet sich ein, und die Wiedergabe beginnt.

- Wird "AUX" oder "iPod" (DVD-LS86) angezeigt, drücken Sie [AV SELECT], um "DISC" auszuwählen.
- (→ 16, Video von anderen Geräten aus abspielen, Verwendung mit iPod)



### Lautstärke einstellen.

Verringern Sie vor dem Anschluss von Kopfhörern die Lautstärke.

- Zum Ändern der Sprache auf dem Display → 13, Menü-Sprache
- Zur Wiedergabe von Audio (MP3), Bild (JPEG) oder Video (MPEG4 DivX) auf DVD-RAM mit aufgezeichneten Titeln (DVD-VR), wählen Sie "Datendisc-Wiedergabe" (→ 12, Menü Extras).
- Im Stopmodus schaltet sich das Gerät nach etwa 15 Minuten (etwa 5 Minuten bei Betrieb mit dem Batteriepack) automatisch ab.
- Die Gesamtanzahl der Titel wird möglicherweise bei +R/+RW nicht korrekt angezeigt.

- Falls ein Problem auftritt, schlagen Sie bitte im Abschnitt zur Fehlersuche nach (→ 18).

### Hinweis

**DISCS DREHEN SICH WEITER, WÄHREND DIE MENÜS ANGEZEIGT WERDEN.** Drücken Sie [ ] -OFF], wenn Sie fertig sind, um den Motor des Geräts zu schonen.

## Hauptfunktionen des Geräts

	<b>Gerät einschalten/ Wiedergabe</b>	Bei ausgeschaltetem Gerät: Gedrückt halten, bis das Gerät eingeschaltet wird und die Wiedergabe beginnt. Bei eingeschaltetem Gerät: Drücken, und die Wiedergabe beginnt.
	<b>Pause</b>	Drücken Sie [▶ ON], um die Wiedergabe neu zu starten.
	<b>Stopp</b>	Eine Position ist gespeichert, wenn "PLAY drücken, um Wiedergabe fortzusetzen" auf dem Display erscheint. • Drücken Sie [▶ ON] um die Wiedergabe fortzusetzen. ( <b>Wiedergabe fortsetzen</b> ) Wenn Sie das Discfach öffnen oder [ ] -OFF] drücken, während "PLAY drücken, um Wiedergabe fortzusetzen" auf dem Bildschirm eingeblendet ist, wird die gespeicherte Position gelöscht.
	<b>Gerät ausschalten</b>	Halten Sie die Taste gedrückt, bis "OFF" angezeigt wird.
	<b>Überspringen</b>	Drücken Sie [◀◀, ▶▶]. DVD-VR Kann auch zu Markierungen springen.
	<b>Suchlauf</b>	[◀◀, ▶▶] gedrückt halten (bis zu 5 Schritte). Drücken Sie [▶ ON], um zur normalen Wiedergabe zurückzukehren.
	<b>Langsame Wiedergabe</b>	DVD-VR DVD-V VCD [◀◀, ▶▶] im Pausenzustand gedrückt halten (bis zu 5 Schritte). Drücken Sie [▶ ON], um zur normalen Wiedergabe zurückzukehren. VCD [▶▶] nur
	<b>Hauptmenü</b>	DVD-V
	<b>Wiedergabe von Programmen</b>	DVD-VR (→ 8)
	<b>Wiedergabe-Menü</b>	WMA MP3 JPEG MPEG4 DivX (→ 8)
	<b>Menü</b>	DVD-V
	<b>Wiedergabe von Abspiellisten</b>	DVD-VR (→ 8)
	<b>Navigations-Menü</b>	WMA MP3 JPEG MPEG4 DivX (→ 8)
	<b>Zurück</b>	Zurück zum vorherigen Menü. VCD (mit Wiedergabesteuerung) Zurück zum Menü.

	<b>Menübedienung</b>	Drücken Sie [▲▼◀▶] zur Auswahl eines Elements und dann [ENTER] zur Bestätigung.
	<b>Nummernwahl</b>	VCD (mit Wiedergabesteuerung) ① Drücken Sie während das DISC-Menü angezeigt wird [DISPLAY], um die Bildschirmmenüs anzuzeigen. ② Drücken Sie [▲▼], um "Nummernwahl". ③ Drücken Sie [▶], danach [▲▼], um die Ziffer einzugeben. • Halten Sie [▲▼] gedrückt für schnelleres Ändern. ④ Drücken Sie [ENTER].
	<b>Einzelbild-Weiterschaltung</b>	DVD-VR DVD-V VCD Drücken Sie im Pausenzustand [◀▶]. VCD [▶] nur
	<b>Gruppe überspringen</b>	WMA MP3 JPEG MPEG4 DivX Drücken Sie [▲▼]. • Funktioniert nicht im Pause-Modus.

## Funktionen der Fernbedienung DVD-LS86

	<b>Gerät ein-/ ausschalten</b>	• Sie können das Gerät nicht mit der Fernbedienung einschalten, wenn es über das Batteriepack versorgt wird.
	<b>Wiedergabe</b>	Drücken, und die Wiedergabe beginnt.
	<b>Stop</b>	Beim Drücken dieser Taste wird die Wiedergabe gestoppt. • Drücken Sie [▶] (PLAY) um die Wiedergabe fortzusetzen. Zum Löschen der gespeicherten Position → links, Wiedergabe fortsetzen
	<b>Überspringen</b>	Drücken Sie [◀◀, ▶▶]. DVD-VR Kann auch zu Markierungen springen.
	<b>Suchen</b>	Drücken Sie [◀◀, ▶▶] (bis zu 5 Stufen). Drücken Sie [▶] (PLAY) um die normale Wiedergabe fortzusetzen.
	<b>Langsame Wiedergabe</b>	DVD-VR DVD-V VCD Drücken Sie [◀◀, ▶▶] im Pausen-Modus (bis zu 5 Stufen). Drücken Sie [▶] (PLAY) um die normale Wiedergabe fortzusetzen. VCD [▶▶] nur
	<b>Geben Sie eine Zahl/ Nummer ein</b>	DVD-VR DVD-V VCD CD z.B. um 12 auszuwählen: [≥10] → [1] → [2] z.B. um 123 auszuwählen: [1] → [2] → [3] → [ENTER]



# Nützliche Funktionen

## Auswahl der Darstellung von Bildern mit Seitenverhältnis 4:3 auf dem LCD



**MONITOR NORMAL:** Normal  
**MONITOR FULL:** Horizontal gestreckt  
**MONITOR OFF:** Kein Bild

Zum Ändern drücken.

- Wenn Sie den LCD des Geräts nicht verwenden, wählen Sie "MONITOR OFF", um Strom zu sparen. (Die Anzeige [ON] blinkt)
- Der LCD wird beim Schließen automatisch ausgeschaltet.

## Auswählen der LCD-Bildqualität



**DAYLIGHT:** Zeigt das Bild ein wenig heller an.  
**MOONLIGHT:** Zeigt das Bild ein wenig dunkler an.  
**USER MODE:** → unten

Zum Ändern drücken.

### Bei der Auswahl von "USER MODE"

Drücken Sie [▲▼], um den Eintrag auszuwählen, und [◀▶] um die Einstellung zu ändern.

**BRIGHT:** Stellt die Helligkeit des Bilds ein (-5 bis 5)  
**COLOUR:** Stellt die Farbschattierung des Bilds ein (-5 bis 5)

- Verlassen der Bildschirmanzeige: Drücken Sie [RETURN].

## Zeigt den aktuellen Wiedergabestatus an (Quick OSD)

### Basisinformationen

DISPLAY

Drücken Sie hier zweimal.

Beispiel: DVD-V

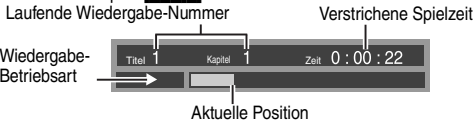

### Details

DISPLAY

Dreimal drücken.

Beispiel: DVD-V



- **MPEG4 DivX** Während der Suche werden keine Video- und Audioinformationen angezeigt.
- **Um den Bildschirm zu verlassen:** Drücken Sie [RETURN].

## Wiedergabewiederholung

(Nur wenn die abgelaufene Zeit angezeigt werden kann. **JPEG**: Sie können dies auch dann verwenden, wenn die abgelaufene Zeit nicht angezeigt wird.)

DVD-LS86

Wählen Sie "Wiederholen" in Wiedergabe Menü (→ 11).

DVD-LS83



Während der Wiedergabe, drücken Sie mehrmals hier, um den zu wiederholenden Inhalt auszuwählen.

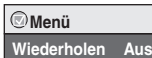

# Programmwiedergabe/Zufällige Wiedergabe

DVD-LS86 (nur Fernbedienung) Außer DVD-VR

PLAYMODE

Im Stoppzustand  
 Drücken zum Ändern.

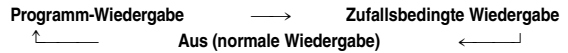

- Um Zufalls- und Programmwiedergabe zu verwenden, muss HighMAT-Disc-Wiedergabe deaktiviert werden. Wählen Sie "Datendisc-Wiedergabe" im "Menü Extras" aus (→ 12).

## Programmwiedergabe (bis zu 32 Titel)

Beispiel: DVD-V

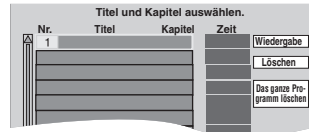

1



Drücken zu Auswahl eines Eintrags (→ 6, Geben Sie eine Zahl/Nummer ein).

2

Wiederholen Sie diesen Schritt, um weitere Einträge zu programmieren.



Alle Einträge auswählen (auf der Disc, im Titel oder in der Gruppe) Drücken Sie [ENTER] und [▲▼] um "ALL", zu wählen, und dann nochmals [ENTER] zur Speicherung.

### Ändern des Programms

- Drücken Sie [▲▼] zur Auswahl eines Eintrags.
- Um einen Eintrag zu ändern, wiederholen Sie Schritt 1.
- Um einen Titel zu entfernen, drücken Sie [CANCEL] (oder wählen Sie "Löschen" und drücken Sie dann [ENTER]).

### Löschen des ganzen Programms

Wählen Sie "Das ganze Programm löschen" und drücken Sie [ENTER]. Das gesamte Programm wird auch gelöscht, wenn das Gerät abgeschaltet wird, das Discfach geöffnet wird oder die Eingabe über [AV SELECT] geändert wird.

## Zufällige Wiedergabe

Beispiel: DVD-V

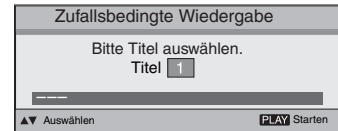

1



Drücken zur Auswahl der Gruppe oder des Titels (→ 6, Geben Sie eine Zahl/Nummer ein).

2



Verlassen der Programm- und Zufalls-wiedergabe-Betriebsart Drücken Sie im Stoppmodus mehrmals [PLAYMODE].

# Wiedergabe von CDs über Menüs

CD

Bei der Wiedergabe von CD-Text erscheinen auch die Titel.

1

Beispiel: CD-Text



Drücken Sie [DISPLAY], um zwischen Bedienung und der Anzeige der Wiedergabe-Betriebsart umzuschalten.

2

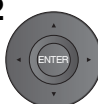

Drücken Sie [▲▼], um den Track auszuwählen, und dann [ENTER].

- Verlassen der Bildschirmanzeige: Drücken Sie [RETURN].

# Wiedergabe von Programmen/ Wiedergabelisten

## DVD-VR

- Titel werden nur angezeigt, wenn diese eingegeben wurden.
- Wiedergabelisten und Titel können nicht bearbeitet werden.

### 1 Um Programme abzuspielen:

### Um Wiedergabelisten abzuspielen:

- Nur möglich, wenn die Disc eine Abspielliste enthält.

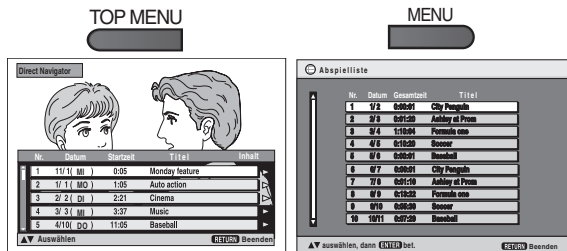

### 2 Drücken Sie [▲▼] zur Auswahl von Programm oder Abspielliste und dann [ENTER].

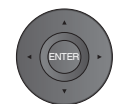

- **[DVD-LS86]** Sie können auch die Zifferntasten auf der Fernbedienung (→ 6, Geben Sie eine Zahl/Nummer ein).
- Drücken Sie [►] um den Inhalt des Programms anzuzeigen (nur bei der Wiedergabe des Programms).
- **Verlassen der Bildschirmanzeige:** Drücken Sie [RETURN].

# Wiedergabe von HighMAT™-Discs

## WMA MP3 JPEG

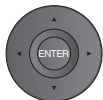

Bei Anzeige des Menüs  
Drücken Sie [▲▼◀▶] zur Auswahl von Einträgen und dann [ENTER].



**Menü:**  
Zum Aufrufen des nächsten Menüs für Abspiellistenwahl oder eines anderen Menüs.



**Abspielliste:**  
Die Wiedergabe beginnt.

- Um zum Bildschirrmnü zurückzukehren, drücken Sie auf [TOP MENU]. Drücken Sie dann mehrmals auf [RETURN].
- Zum Ändern des Menühintergrunds drücken Sie [DISPLAY]. Der Hintergrund wechselt zu dem auf der Disc aufgezeichneten.
- Darstellen/Verlassen der Bildschirmanzeige: Drücken Sie [TOP MENU].

### Auswahl aus einer Liste

1. Drücken Sie [MENU].
2. Drücken Sie [◀] und dann [▲▼], um zwischen den Listen "Abspielliste", "Gruppe" und "Inhalt" umzuschalten.
3. Drücken Sie [►] und dann [▲▼], um eine Option zu wählen, und drücken Sie dann [ENTER].

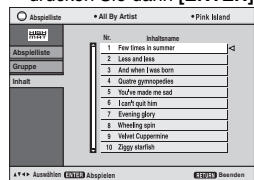

- **Verlassen der Bildschirmanzeige:** Drücken Sie [MENU].

# Wiedergabe von WMA/MP3, JPEG und MPEG4/DivX

## WMA MP3 JPEG MPEG4 DivX

- Wählen Sie "Datendisc-Wiedergabe" (→ 12, Menü Extras) in den folgenden Fällen:
- Zur Wiedergabe von HighMAT-Discs ohne Verwendung der HighMAT-Funktion
  - Wiedergabe von Audio (MP3), Bild (JPEG) oder Video (MPEG4 DivX) auf DVD-RAM mit aufgezeichneten Titeln (DVD-VR)
  - Um zur Wiedergabe der Titel (DVD-VR) zurückzukehren, wählen Sie unter "Menü Extras" die Option "DVD-VR-Wiedergabe" (→ 12).

## Wiedergabe der Reihe nach (Wiedergabe-Menü)

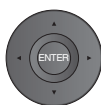

Bei Anzeige des Menüs  
Drücken Sie [▲▼] um "Alle", "Audio", "Standbild" oder "Video" auszuwählen, und drücken Sie dann [ENTER].  
• Darstellen/Verlassen der Bildschirmanzeige: Drücken Sie [TOP MENU].

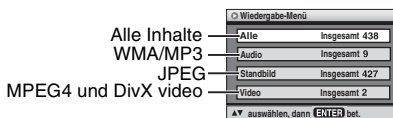

## Wiedergabe ab der ausgewählten Stell (Navigations-Menü)

### 1 Drücken Sie [▲▼◀▶], um eine Gruppe auszuwählen und bestätigen Sie mit [ENTER].

Einmal drücken.

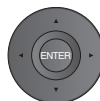

- Abspielen des Gruppeninhalts in festgelegter Reihenfolge: Drücken Sie [ENTER].
- Abspielen ausgewählter Inhalts starten: Drücken Sie [▲▼] zur Auswahl und dann [ENTER].

Nummern der laufenden Gruppe und ihres Inhalts

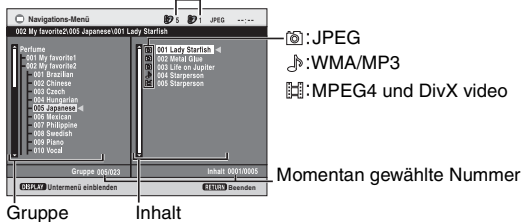

- **Wiedergabe von WMA/MP3-Dateien bei Anzeige eines JPEG-Standbilds auf dem Fernsehschirm**  
Wählen Sie zunächst eine JPEG-Datei und dann WMA/MP3 aus. (Der umgekehrte Bedienungsablauf funktioniert nicht.)
- **Verlassen der Bildschirmanzeige:** Drücken Sie [MENU].

### Gebrauch des Untermenüs

Bei Anzeige des Navigationsmenüs (→ siehe oben).

- 1 Drücken Sie [DISPLAY].
- 2 Drücken Sie [▲▼] zur Auswahl des Untermenüs und dann [ENTER].

### Untermenü

✓ Multi	Gruppen und Inhalt
Liste	Nur Inhalt
Baum	Nur Gruppen
Piktogramm	Piktogramme <b>JPEG</b>
Nächste Gruppe	Zur nächsten Gruppe
Vorherige Gruppe	Zur vorherigen Gruppe
✓ Alle	Alle Inhalte
Audio	nur WMA/MP3
Standbild	nur JPEG
Video	MPEG4 und DivX nur Video
✓ Hilfe	Umschalten zwischen Bedienungsführung und der Anzeige der Wiedergabe-Betriebsart
Suchen	Um nach Gruppe oder Inhaltstitel zu suchen (→ siehe unten)

### Suchen nach Gruppe oder Inhaltstitel

Drücken Sie [◀▶] zum Markieren eines Gruppennamens, um eine bestimmte Gruppe zu suchen, oder zum Markieren eines Inhaltsnamens, um einen bestimmten Inhalt zu suchen.

- 1 Wählen Sie "Suchen" und drücken Sie [ENTER]. (→ siehe oben, Suchen)
- 2 Drücken Sie [▲▼] zur Auswahl eines Buchstabens und dann [ENTER].
  - Wiederholen Sie diesen Schritt, um einen weiteren Buchstaben einzugeben.
  - Kleinbuchstaben können ebenfalls gesucht werden.
  - Halten Sie [◀▶] gedrückt, um zwischen A, E, I, O und U umzuschalten.
  - Drücken Sie [◀], um ein Zeichen zu löschen.
  - Löschen Sie das Sternchen (\*), um die Titel suchen zu lassen, die mit dem betreffenden Buchstaben beginnen.
- 3 Drücken Sie [►], um "Suchen" auszuwählen, und drücken Sie dann [ENTER].  
Der Schirm mit den Suchergebnissen wird eingeblendet.
- 4 Drücken Sie [▲▼], um die Gruppe oder den Inhalt zu wählen, und dann [ENTER].

# Über DivX VOD Inhalt

DivX Inhalte über Video-on-Demand (VOD) sind aus Gründen des Copyrightschutzes verschlüsselt. Um DivX VOD-Inhalte auf diesem Gerät wiederzugeben, müssen Sie das Gerät zuerst registrieren.

Folgen Sie den Anweisungen online, um DivX VOD Inhalte zu kaufen, den Registrierungscode einzugeben und so das Gerät zu registrieren. Weitere Informationen über DivX VOD, finden Sie unter [www.divx.com/vod](http://www.divx.com/vod).

## Anzeige des Registrierungscode des Geräts

(→ 13, DivX-Registrierung)



8 alphanumerische Zeichen

- Wir empfehlen Ihnen, diesen Code für die weitere Verwendung aufzuschreiben.
- Nach der ersten Wiedergabe von DivX VOD-Inhalten wird ein weiterer Registrierungscode in "DivX-Registrierung" angezeigt. Verwenden Sie nicht diesen Registrierungscode, um DivX VOD-Inhalte zu kaufen. Wenn Sie diesen Code verwenden, um DivX VOD-Inhalte zu kaufen, und den Inhalt dann auf diesem Gerät wiedergeben, können Sie keine Inhalte mehr ansehen, die Sie mit dem vorhergehenden Code gekauft haben.
- Wenn Sie DivX VOD Inhalte mit einem nicht diesem Gerät entsprechenden Registrierungscode wiedergeben, können Sie diese Inhalte nicht wiedergeben. ("Keine Berechtigung" wird angezeigt.)

## Inhalte DivX die nur begrenzt oft wiedergegeben werden können

Bestimmte DivX VOD-Inhalte können Sie nicht unbegrenzt, sondern nur einige Male wiedergeben. Wenn Sie solche Inhalte wiedergeben, wird die Anzahl der verbleibenden Wiedergaben angezeigt. Wenn die Anzahl der verbleibenden Wiedergaben Null beträgt, können Sie diesen Inhalt nicht nochmals wiedergeben. ("Mietfrist abgelaufen" wird angezeigt.)

Bei der Wiedergabe dieses Inhalts

- Die Anzahl der verbleibenden Wiedergaben wird um eins verringert, wenn
  - Sie das Gerät abschalten oder das Menü "Einstellungen" anzeigen.
  - Sie zweimal [■] drücken.
  - Sie [◀▶] oder [▶▶] (DVD-LS86 Fernbedienung) etc. drücken und einen anderen Inhalt aufrufen.

# Über die Wiedergabe von DivX-Untertiteltext

Sie können Untertiteltext anzeigen, der auf einer DivX Video Disc in diesem Gerät aufgezeichnet ist.

Diese Funktion steht nicht mit den in den DivX Standardspezifikationen angegebenen Untertiteln und hat keinen klar definierten Standard. Je nach der zur Erstellung der Datei verwendeten Verfahren, kann es vorkommen, dass die folgenden Funktionen nicht unterstützt werden.

## Anzeigen von Untertiteltext (→ 10, Untertitel)

- DivX-Video dateien, bei denen nicht "Text" angezeigt wird, enthalten keinen Untertiteltext.
- Der Untertiteltext kann nicht angezeigt werden.
- Versuchen Sie, die Spracheinstellungen (→ 13, Untertiteltext) zu verändern, wenn der Untertiteltext nicht richtig angezeigt wird.

## Dateitypen mit Untertiteltext, die angezeigt werden können.

Mit diesem Gerät kann Untertiteltext angezeigt werden, der die folgenden Bedingungen erfüllt.

- Dateiformat: MicroDVD, SubRip, oder TMPlayer
- Dateierweiterung: ".SRT", ".srt", ".SUB", ".sub", ".TXT", oder ".txt"
- Dateiname: Nicht mehr als 44 Zeichen ohne Dateierweiterung
- Die DivX-Video datei und die Datei mit dem Untertiteltext befinden sich im selben Verzeichnis und haben denselben Dateinamen vor der Dateinamenerweiterung.
- Befindet sich mehr als eine Datei mit Untertiteltext im selben Verzeichnis, werden diese in der folgenden Prioritätsreihenfolge angezeigt: ".srt", ".sub", ".txt".

## Einschränkungen dieses Geräts

- In folgenden Situationen können die Untertitel nicht wie aufgezeichnet wiedergegeben werden.
  - Außerdem hängt es von den zur Erstellung der Aufzeichnung verwendeten Verfahren und dem Zustand der Aufnahme ab, ob nur Teile der Untertitel oder eventuell gar keine Untertitel angezeigt werden können.
  - Wenn spezielle Zeichen oder Sonderzeichen im Untertiteltext enthalten sind.
  - Wenn die Dateigröße 256 KB übersteigt.
  - Wenn in den Untertiteldaten formatierte Zeichen enthalten sind. Codes zur Formatierung der Zeichen werden als Untertitelzeichen interpretiert und angezeigt.
  - Wenn in den Untertiteldaten auch Daten mit anderem Format enthalten sind.
- Wenn der Dateiname der DivX-Video datei im Menübildschirm nicht korrekt angezeigt wird (der Dateiname wird als "." angezeigt), wird auch der Untertiteltext eventuell nicht korrekt angezeigt.
- Der Untertiteltext kann nicht angezeigt werden, wenn Funktionen wie Suche, TimeSlip od. dgl. ausgeführt werden.
- Der Untertiteltext kann nicht angezeigt werden, wenn Menüs wie Schnell-OSD, Bildschirrménüs, das Menü Navigation und andere Menüs gerade am Bildschirm angezeigt werden.

# Tipps zur Erstellung von Daten-Discs

**Format:** WMA

**Disc:** CD-R/RW

**Erweiterung:** ".WMA", ".wma"

**Hinweis:**

- Kompatible Kompressionsrate: zwischen 48 kbps und 320 kbps
- Sie können keine WMA kopiergeschützten Dateien wiedergeben.
- Dieses Gerät ist nicht kompatibel mit Multiple Bit Rate (MBR: eine Datei, die denselben Inhalt in verschiedenen Bitraten kodiert enthält).

**Format:** MP3

**Disc:** DVD-RAM, DVD-R/RW, CD-R/RW

**Erweiterung:** ".MP3", ".mp3"

**Hinweis:**

- Sampling-Frequenz:
  - DVD-RAM, DVD-R/RW : 11,02, 12, 22,05, 24, 44,1 und 48 kHz
  - CD-R/RW : 8, 11,02, 12, 16, 22,05, 24, 32, 44,1 und 48 kHz
- Kompatible Kompressionsrate: zwischen 32 kbps und 320 kbps
- Dieses Gerät ist nicht kompatibel mit ID3 tags.

**Format:** JPEG

**Disc:** DVD-RAM, DVD-R/RW, CD-R/RW

**Erweiterung:** ".JPG", ".jpg", ".JPEG", ".jpeg"

**Hinweis:**

- können JPEG-Dateien, die mit einer Digitalkamera gemäß dem Standard DCF (Design rule for Camera File system) Version 1.0 erstellt wurden, wiedergegeben werden.
  - Dateien, die mit einer Bildbearbeitungssoftware auf einem Computer verändert, bearbeitet oder gespeichert wurden, können nicht angezeigt werden.
- Dieses Gerät kann keine bewegten Bilder, MOTION JPEG und andere derartige Formate und ruhende Bilder außer JPEG (z. B. TIFF) oder Bilder mit verknüpften Audiosignalen wiedergeben.

**Format:** MPEG4

**Disc:** DVD-RAM, DVD-R/RW, CD-R/RW

**Erweiterung:** ".ASF", ".asf"

**Hinweis:**

- Sie können mit diesem Gerät MPEG4-Daten [entsprechend den SD VIDEO-Spezifikationen (ASF-Norm)/MPEG4 (Simple Profile) Videosystem/G.726 Audiosystem] abspielen, die mit den Panasonic SD Multi Cameras oder DVD-Recordern aufgenommen wurden.
- Das Aufnahmedatum kann dabei vom tatsächlichen Datum abweichen.

**Format:** DivX

**Disc:** DVD-RAM, DVD-R/RW, CD-R/RW

**Erweiterung:** ".DIVX", ".divx", ".AVI", ".avi"

**Hinweis:**

- Wiedergabe aller Versionen von DivX-Video (inkl. DivX® 6) [DivX-Videosystem/MP3, Dolby Digital oder MPEG-Audiosystem], mit Standardwiedergabe von DivX® Mediendateien. Mit DivX-Ultra hinzugefügte Funktionen werden nicht unterstützt.
- DivX Dateien, die größer als 2 GB sind oder keinen Index enthalten, werden auf diesem Gerät eventuell nicht korrekt wiedergegeben.
- Dieses Gerät unterstützt alle Auflösungen bis max. 720x480 (NTSC)/720x576 (PAL).
- Auf diesem Gerät können Sie bis zu 8 verschiedene Typen von Audio und Untertiteln auswählen.

- Wenn Gruppen direkt aus dem Wurzelverzeichnis erstellt werden, wie "002 group" in der unten stehenden Abbildung, werden die Gruppen ab der achten auf derselben vertikalen Zeile im Menübildschirm dargestellt.
- Die Anzeigereihenfolge im Menübildschirm kann sich von jener am Computerbildschirm unterscheiden.
- Dieses Gerät kann keine Dateien wiedergeben, die mittels Packet Writing erstellt wurden.

## Benennen von Verzeichnissen und Dateien auf Daten-Discs

(Auf diesem Gerät werden Dateien als Inhalte und Verzeichnisse als Gruppen behandelt.)

Versehen Sie bei der Erstellung der Disc die Verzeichnis- und Dateinamen mit Präfixen. Verwenden Sie dabei Zahlen mit der gleichen Anzahl von Stellen, und legen Sie damit die Reihenfolge der Wiedergabe fest (unter Umständen funktioniert dies manchmal nicht).

**DVD-RAM**

- Die Discs müssen dem Standard UDF 2.0 entsprechen.

**DVD-R/RW**

- Die Discs müssen dem Standard UDF Bridge (UDF 1.02/ISO9660) entsprechen.
- Dieses Gerät ist nicht kompatibel mit Multi-Session-Discs. Nur die erste Session wird wiedergegeben.



**CD-R/RW**

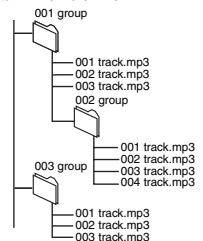

- Die Discs müssen des Standards ISO9660 Level 1 oder 2 entsprechen (Ausnahme: erweiterte Formate).
- Dieses Gerät ist mit Multi-Session-Discs kompatibel. Doch verzögert sich der Beginn der Wiedergabe, wenn viele Sessions vorhanden sind. Halten Sie daher die Anzahl der Sessions möglichst niedrig, um dies zu vermeiden.

**Beispiel: MP3 Stammverzeichnis**



# Verwendung der Bildschirmmenüs

- 1**  Drücken Sie hier einmal.
- z.B. 
- 2** 
- ① Drücken Sie [▲▼], um das Menü auszuwählen.
  - ② Drücken Sie [ENTER], um zum nächsten Menü zu gehen, und [▲▼], um die Option auszuwählen.
  - ③ Drücken Sie zur Bestätigung [ENTER].  
Wiederholen Sie falls erforderlich diese Schritte.
- Die angezeigten Einträge sind je nach Software-Typ unterschiedlich.
  - Einige Optionen können durch Drücken von [▶] statt [ENTER] geändert werden.
  - Einige Funktionen sind nur während der Wiedergabe verfügbar.
  - Drücken Sie [◀], um zum vorhergehenden Menü zu gehen. Ist dies nicht möglich, verlassen Sie den Bildschirm (→ unten) und wiederholen Sie obigen Schritte, um zum vorhergehenden Menü zu gehen.
  - **DVD-LS86** Es gibt auch Optionen, die Sie mit den **Zifferntasten** und [ENTER] auf der Fernbedienung auswählen können.
  - **Verlassen der Bildschirmanzeige:** Drücken Sie [RETURN].

Hauptmenü	
<b>Programm, Gruppe, Titel</b> <b>Kapitel, Titel, Abspielliste</b> <b>Inhalt</b>	<b>Starten der Wiedergabe mit einem bestimmten Disc-Eintrag</b> <ul style="list-style-type: none"> <li>• Drücken Sie [▲▼] zur Auswahl und dann [ENTER].</li> <li>• Halten Sie [▲▼] gedrückt für schnelleres Ändern.</li> </ul>
<b>Zeit</b>	<b>Nach vor oder zurück springen (Time Slip nur bei Wiedergabe) <b>DVD-VR</b> <b>DVD-V</b> (Ausnahme +R/+RW) <b>DivX</b></b> <ol style="list-style-type: none"> <li>1. Drücken Sie zweimal [ENTER], um die Time Slip-Anzeige einzublenden.</li> <li>2. Drücken Sie [▲▼] zur Auswahl der Zeit und dann [ENTER].                     <ul style="list-style-type: none"> <li>• Halten Sie [▲▼] gedrückt für schnelleres Ändern.</li> </ul> </li> </ol> <b>Umschalten zwischen Restzeit- und verstrichener Spielzeitanzeige</b>
<b>Video</b>	<b>Anzeigen der Pixelzahl</b> <b>DivX</b> fps (frame per second = Einzelbilder pro Sekunde) wird ebenfalls eingeblendet.
<b>Audio</b>	<b>Ändern der Audiospur (Filme)</b> <ul style="list-style-type: none"> <li>• <b>DVD-LS86</b> Dieses Menü wird auch durch Drücken von [AUDIO] auf der Fernbedienung angezeigt.</li> </ul>  <p><b>DVD-VR</b> <b>DivX</b>          Sie können diese Taste zur Wahl von "L", "R" oder "L R" betätigen.</p> <p><b>VCD</b>          Sie können diese Taste zur Wahl von "L", "R", "L R" oder "L + R" betätigen.</p> <p><b>DVD-V</b> (Karaoke-Discs)</p> <ol style="list-style-type: none"> <li>① Drücken Sie [▲▼] zur Wahl von "Gesang".</li> <li>② Drücken Sie [ENTER] und dann [▲▼] um die Option auszuwählen.</li> <li>③ Drücken Sie [ENTER].</li> </ol> <p>Einzelheiten hierzu finden Sie in der Begleitliteratur der Disc.</p> <b>Signaltyp/Daten</b> LPCM/DD Digital/DTS/MP3/MPEG: Signaltyp kHz (Abtastfrequenz)/bit/ch (Anzahl der Kanäle) Beispiel: 3/2 .1ch <div style="margin-left: 20px;"> <ul style="list-style-type: none"> <li>1: Niederfrequenzeffekt (keine Anzeige, wenn kein Signal vorliegt)</li> <li>0: Kein Surround</li> <li>1: Mono-Surround</li> <li>2: Stereo-Surround (links/rechts)</li> <li>1: Mitte</li> <li>2: Frontkanal links+Frontkanal rechts</li> <li>3: Frontkanal links+Frontkanal rechts+Mitte</li> </ul> </div>
<b>Nummernwahl</b> <b>VCD</b> (mit Wiedergabesteuerung)	<b>Zahlen eingeben (→ 6)</b> <ul style="list-style-type: none"> <li>• Halten Sie [▲▼] gedrückt für schnelleres Ändern.</li> </ul>
<b>Piktogramm</b>	<b>Anzeigen von Piktogrammen</b>
<b>Untertitel</b>	<b>Untertitel ändern (Discs mit Untertiteln)</b> <ol style="list-style-type: none"> <li>① Drücken Sie [ENTER] und dann [▲▼] um "Aus" oder "Ein" und die Untertitelsprache auszuwählen.</li> <li>② Drücken Sie [ENTER].</li> </ol> <ul style="list-style-type: none"> <li>• <b>DVD-LS86</b> Dieses Menü wird auch durch Drücken von [SUBTITLE] auf der Fernbedienung angezeigt.</li> <li>• Bei +R/+RW wird möglicherweise eine Nummer für Untertitel angezeigt, die nicht auf dem Bildschirm erscheinen.</li> <li>• <b>DVD-VR</b> (Mit Untertitelinformationen ein/aus)             <ul style="list-style-type: none"> <li>– Nur Aus oder Ein kann ausgewählt werden.</li> <li>– Informationen zum Abschalten/Anzeigen von Untertiteln können nicht mit DVD-Recordern von Panasonic aufgezeichnet werden.</li> </ul> </li> </ul> 
<b>Marker (VR)</b>	<b>Zum Aufruf eines auf DVD-Recordern aufgezeichneten Markers</b>
<b>Winkel</b>	<b>Anzeigewinkel auswählen</b> <b>DVD-V</b> mit mehreren Anzeigewinkeln <ul style="list-style-type: none"> <li>• <b>DVD-LS86</b> Dieses Menü wird auch durch Drücken von [ANGLE] auf der Fernbedienung angezeigt.</li> </ul>
<b>Bild drehen</b>	<b>Zum Drehen des Bildes ("Nach rechts" oder "Nach links")</b> <ul style="list-style-type: none"> <li>• <b>DVD-LS86</b> Das Bild wird jedesmal, wenn Sie [ANGLE] auf der Fernbedienung drücken, nach rechts gedreht.</li> </ul>
<b>Diashow</b>	<b>Ein- und Ausschalten der Dia-Vorführung</b> <b>Ändern des Zeitintervalls für die Dia-Vorführung ("1 Schnell" bis "5 Langsam")</b> <ul style="list-style-type: none"> <li>• Bei der Slideshow oder dem Überspringen/Rotate Picture kann diese Funktion je nach Wiedergabe-Position u.U. nicht ausgeführt werden.</li> </ul>
<b>Sonstige Einstellungen</b>	<b>(→ 11)</b>

## Sonstige Einstellungen

**Abspielgeschw.** **DVD-VR** **DVD-V**  
**Normal**  
 ×0.6 bis ×1.4 (in 0,1-Einheiten)

- Drücken Sie [▶ ON], um zur normalen Wiedergabe zurückzukehren.
- Wenn Sie die Geschwindigkeit ändern, funktionieren , H.Bass, Advanced Surround und Sound Enhancement (→ unten) nicht.
- Je nach Aufzeichnungsart kann diese Funktion u. U. nicht ausgeführt werden.

Abspielgeschw.

## Wiedergabe Menü (Nur wenn die verstrichene Spielzeit angezeigt werden kann.)

**JPEG**: Wiederholungsfunktion kann verwendet werden.)

**Wiederholen** Wählen Sie eine Stelle, die wiederholt werden soll

**Wdhlg. A-B**  
 To repeat a specified section  
 Außer **DVD-VR** (Standbild) **MPEG4** **DivX** und **JPEG**  
**Drücken Sie [ENTER] am Anfangs- und Endpunkt des gewünschten Abschnitts.**

- Drücken Sie [ENTER] erneut, um diese Funktion aufzuheben.

**Advanced Disc Review**  
 Überprüfen abzuspielender Titel/ Programme  
**DVD-VR** **DVD-V** (Außer +R/+RW)  
**Drücken Sie [▶ ON], wenn Sie einen Titel oder ein Programm gefunden haben, das abgespielt werden soll.**

- Sie können auch jeweils 10 Minuten durchsehen. Wählen Sie "Intervall-Modus" (→ 13, "Advanced Disc Review" im Register "Disc").
- Je nach Wiedergabe-Position kann diese Funktion u. U. nicht ausgeführt werden.
- **DVD-VR** Funktioniert nicht:
  - mit Standbild-Abschnitt.
  - bei Wiedergabe einer Abspieliste.

## Bild Menü

**Normal:** Normale Bilder  
**Kino1:** Bilder werden weicher reproduziert und Details in dunklen Szenen werden hervorgehoben.  
**Kino2:** Liefert ein schärferes Bild und verbessert die Detailwiedergabe in dunklen Szenen.  
**Benutzer:** Bildeinstellung (→ unten)

**Bildmodus**  
 • Einstellen der richtigen Bildqualität für Filme (Kino1/Kino2)  
 • Rauschreduzierung im Bild (Tiefenverstärker/ MPEG DNR-Filter)

- Abhängig von der Aufzeichnungsart der Disc kann diese Funktion der Disc eventuell nicht funktionieren.

**Bildeinstellung**  
**Tiefenverstärker:** Dient zur Reduzierung des groben Hintergrundrauschens, um eine bessere Tiefenwirkung zu erzielen.  
**MPEG DNR-Filter:** Glättet Blockrauschen und reduziert die Flecken, die bei kontrastierenden Bereichen des Bildes erscheinen

- 1 Drücken Sie [▲▼] zur Auswahl von "Bildeinstellung" und drücken Sie [ENTER].
- 2 Drücken Sie [▲▼] zur Auswahl von "Tiefenverstärker" oder "MPEG DNR-Filter".
- 3 Drücken Sie [◀▶] zum Ändern der Einstellung. (Tiefenverstärker: 0 bis +4, MPEG DNR-Filter: 0 bis +3)

**Quelle wählen**  
**DivX**  
 Wenn Sie "Auto" auswählen, wird automatisch das Format des DivX-Inhalts bestimmt und ausgegeben. Wenn das Bild verzerrt ist, wählen Sie "I (Zeilensprung)" oder "P (Progressiv)" aus, abhängig davon, welches Format verwendet wurde, als der Inhalt der Disc aufgezeichnet wurde.  
**Auto, I (Zeilensprung), P (Progressiv)**

## Audio Menü

**H.Bass** **DVD-V** **DVD-VR**  
**Ein** ↔ **Aus**  
 Verbesserung der Basswiedergabe mit den Lautsprechern

- Dies ist auf 5.1-Kanal DVD-Video- und DVD-VR-Discs wirksam. Dies ist auch bei einigen Teilen der 2-Kanal-Discs wirksam.
- Bei verzerrtem Klang oder Rauschen auf "Aus" stellen.
- Abhängig von der Aufzeichnungsart der Disc kann diese Funktion der Disc eventuell nicht funktionieren.

**Advanced Surround**  
 Um virtuellen Surroundklang zu genießen  
**Laufbild mit 2 oder mehr Kanälen**  
**"SP 1 Natürlich", "SP 2 Anhebung", "HP 1 Natürlich" oder "HP 2 Anhebung"**  
 Ein Surround-Soundeffekt kann durch Verwendung von 2 Lautsprechern (an einem anderen Gerät) erzielt werden.

- Bei Verwendung von Kopfhörern drücken Sie zur Auswahl von "HP 1 Natürlich" oder "HP 2 Anhebung".
- Beim Abspielen von Discs, die mit Surround-Sound aufgenommen wurden, scheint der Klang von Lautsprechern rechts und links von Ihnen zu kommen.
- Die optimale Sitzposition entspricht dem 3- bis 4-fachen des Abstands zwischen den beiden vorderen Lautsprechern bzw. der Breite des Fernsehgeräts, falls Sie dessen Lautsprecher benutzen.
- Bei aktiviertem H.Bass (→ oben) steht diese Funktion nicht zur Verfügung.
- Nicht in Kombination mit Surround-Effekten anderer Geräte einsetzen.

**Dialogue Enhancer**  
 Dialoge in Filmen besser hörbar machen  
**DVD-V** (Dolby Digital, DTS, MPEG, mindestens 3 Kanäle, Dialogton auf Mittelkanal aufgezeichnet)  
**DivX** (Dolby Digital, 3-Kanal oder darüber, wobei der Dialog im Center-Kanal aufgezeichnet ist)  
**Ein** ↔ **Aus**

**Sound Enhancement**  
 Angenehmer, analog-artiger Ton  
**DVD-VR** **DVD-V** (nur mit 48 kHz bespielte Discs) **VCD** **CD**  
**WMA** **MP3** (Aufnahme der Disc mit einer anderen Frequenz als 8 kHz, 16 kHz oder 32 kHz)  
**Ein** ↔ **Aus**

- Die Funktion steht nicht zur Verfügung mit **MP3** auf DVD-RAM oder DVD-R/RW.
- Dies funktioniert nicht, wenn H.Bass oder Advanced Surround (→ oben) aktiv ist.
- Je nach Aufzeichnungsart kann diese Funktion u. U. nicht ausgeführt werden.

(Fortsetzung nächste Seite)

# Verwendung der Bildschirmmenüs

(Fortsetzung)

## Anzeige Menü

<b>Information</b>	Ein ↔ Aus
<b>Position Untertitel</b>	0 bis -60 (in Schritten von 2)
<b>Helligkeit Untertitel</b>	Auto, 0 bis -7
<b>Bildschirm ausfüllen</b>	<p><b>Laufbilder</b> Diese Funktion erweitert ein Bild im Letterbox-Format, sodass es den Bildschirm ausfüllt. Drücken Sie auf [▲▼], um das voreingestellte Bildseitenverhältnis auszuwählen, oder auf "Auto".</p> <p><b>DVD-VR</b> <b>DVD-V</b> <b>VCD</b></p> <p>Auto ↔ 4:3 Standard ↔ Europäisches Format ↔ 16:9 Standard ↔ Cinemascope2 ↔ Cinemascope1 ↔ Amerikanisches Format ↔</p> <p>• Je nach Disc kann das voreingestellte Seitenverhältnis u.U. nicht angezeigt werden.</p> <p><b>MPEG4</b> <b>DivX</b></p> <p>Standard ↔ Original ↔ VOLL ↔</p>
<b>Manueller Zoom</b>	<p><b>Laufbilder</b> Drücken Sie [▲▼] zur Feineinstellung. (Wenn Sie die Taste gedrückt halten, ändert sich die Einstellung im Schnelllauf.)</p> <p>- von ×1.00 bis ×1.60 (in Schritten von 0,01) - von ×1.60 bis ×2.00 (in Schritten von 0,02)</p> <p><b>MPEG4</b> <b>DivX</b> nur - von ×2.00 bis ×4.00* (in Schritten von 0,05)</p> <p>*Je nach dem angeschlossenen TV-Gerät und dessen Einstellungen bzw. nach den Aufzeichnungsbedingungen ist es unter Umständen nicht möglich, bis zu ×4.00 hochzuzoomen.</p>
<b>Bitraten-Anzeige</b>	<p><b>Laufbilder</b> Ein ↔ Aus</p>
<b>OSD transparent</b>	Aus, Ein, Auto (Wird automatisch eingeschaltet, wenn Bilder auf dem Display angezeigt werden.)

## Menü Extras

<b>Einstellungen</b>	(→ 13)
<b>DVD-VR-Wiedergabe HighMAT-Wiedergabe oder Datendisc-Wiedergabe</b>	<p>Wählen Sie "Datendisc-Wiedergabe" in den folgenden Fällen:</p> <ul style="list-style-type: none"> <li>- Zur Wiedergabe von HighMAT-Discs ohne Verwendung der HighMAT-Funktion</li> <li>- Wiedergabe von Audio (<b>MP3</b>), Bild (<b>JPEG</b>) oder Video (<b>MPEG4</b> <b>DivX</b>) auf DVD-RAM) auf mit aufgezeichneten Titeln (<b>DVD-VR</b>)</li> <li>• Um zur Wiedergabe von Titeln zurückzukehren (<b>DVD-VR</b>), wählen Sie "DVD-VR-Wiedergabe".</li> </ul>

## Liste der Sprachencodes

Abchasisch: 6566	Bhutani: 6890	Französisch: 7082	Javanisch: 7487	Malagassi: 7771	Polnisch: 8076	Slowakisch: 8375	Tschechisch: 6783
Afar: 6565	Bihari: 6672	Frisisch: 7089	Jiddisch: 7473	Malaiisch: 7783	Portugiesisch: 8084	Slowenisch: 8376	Türkisch: 8482
Afrikaans: 6570	Bretonisch: 6682	Galizisch: 7176	Kambodschanisch: 7577	Malayalam: 7776	Punjab: 8065	Somali: 8379	Türkmenisch: 8475
Albanisch: 8381	Bulgarisch: 6671	Georgisch: 7565	Kannada: 7578	Maltesisch: 7784	Rhätio-Romanisch: 8277	Spanisch: 6983	Twi: 8487
Amharisch: 6577	Burmesisch: 7789	Griechisch: 6976	Kasachisch: 7575	Maori: 7773	Marathi: 7782	Suaheli: 8387	Ukrainisch: 8575
Arabisch: 6582	Chinesisch: 9072	Grönländisch: 7576	Kashmiri: 7583	Mazedonisch: 7775	Moldauisch: 7779	Schwedisch: 8386	Ungarisch: 7285
Armenisch: 7289	Dänisch: 6865	Guarani: 7178	Katalanisch: 6765	Russisch: 8285	Mongolisch: 7778	Sundanesisch: 8385	Urdu: 8582
Aserbeidschanisch: 6590	Deutsch: 6869	Hebräisch: 7387	Ketschua: 8185	Samoanisch: 8377	Nauru: 7865	Tadschikisch: 8471	Uzbekisch: 8590
Assamesisch: 6583	Korsisch: 6779	Hausa: 7265	Kirgisisch: 7589	Sanskrit: 8365	Nepalesisch: 7869	Tagalog: 8476	Vietnamesisch: 8673
Aymara: 6589	Kroatisch: 7282	Hindi: 7273	Koreanisch: 7579	Schottisches Gälisch: 7168	Niederländisch: 7876	Tamil: 8465	Volapük: 8679
Baschkir: 6665	Englisch: 6978	Isländisch: 7383	Kurdisch: 7585	Serbisch: 8382	Norwegisch: 7879	Tatarisch: 8484	Walisisch: 6789
Baskisch: 6985	Esperanto: 6979	Indonesisch: 7378	Laotisch: 7679	Serbo-Kroatisch: 8372	Orija: 7982	Telugu: 8469	Wolof: 8779
Belorussisch/ Weißrussisch: 6669	Estrnisch: 6984	Italienisch: 7384	Lateinisch: 7665	Shona: 8378	Paschtu: 8083	Thai: 8472	Xhosa: 8872
Bengali: 6678	Färöisch: 7079	Japanisch: 7465	Lettisch: 7686	Sindhi: 8368	Persisch: 7065	Tibetisch: 6679	Yoruba: 8979
	Fidschi/ Fidschianisch: 7074		Lingala: 7678	Singalesisch: 8373		Tongaisch: 8479	Zulu: 9085
	Finnisch: 7073		Litauisch: 7684				

Hergestellt unter Lizenz von Dolby Laboratories. Dolby und das Doppel-D-Symbol sind Warenzeichen von Dolby Laboratories.
"DTS" ist ein eingetragenes Warenzeichen von DTS, Inc., und "DTS 2.0" ist ein Warenzeichen von DTS, Inc.
U.S. Patent-Nr. 6.836.549, 6.381.747, 7.050.698, 6.516.132 und 5.583.936.
Die in diesem Produkt eingesetzte Copyright-Schutztechnologie ist durch US-Patente und andere Rechte zum Schutz geistigen Eigentums geschützt. Die Verwendung dieser Copyright-Schutztechnologie unterliegt der Genehmigung durch Macrovision und ist nur für den häuslichen Gebrauch und andere eingeschränkte Betrachtungsanwendungen vorgesehen, es sei denn, es liegt eine ausdrückliche Genehmigung durch Macrovision vor. Reverse Engineering oder Disassemblieren ist verboten.
Dieses Produkt ist unter der Bezeichnung MPEG-4 Visual Patent Portfolio License für die persönliche und nicht-kommerzielle Nutzung vonseiten eines Benutzers lizenziert, um (i) Videos in Übereinstimmung mit dem MPEG-4 Video Standard ("MPEG-4 Video") zu kodieren und/oder (ii) ein MPEG-4 Video, das von einem Benutzer für persönliche und nicht-kommerzielle Zwecke kodiert wurde und/oder von einem durch MPEG LA zur Bereitstellung von MPEG-4 Video lizenzierten Videoreitgeber bereitgestellt wurde, zu dekodieren. Für andere Zwecke wird keine Lizenz gewährt und ist hierin auch nicht eingeschlossen. Weitere Informationen, auch zur Werbe-, internen und kommerziellen Verwendung und Lizenzierung, erhalten Sie von MPEG LA, LLC. Siehe <a href="http://www.mpegla.com">http://www.mpegla.com</a>

HighMAT und das HighMAT-Logo sind Warenzeichen bzw. eingetragene Warenzeichen von Microsoft Corporation in den Vereinigten Staaten und/ oder anderen Ländern.



Windows Media und das Windows-Logo sind Markenzeichen oder eingetragene Markenzeichen der Microsoft Corporation in den Vereinigten Staaten und/oder anderen Ländern.

Dieses Produkt unterliegt dem Schutz durch bestimmte Rechte an geistigem Eigentum von Microsoft Corporation und Dritten. Nutzung oder Verteilung einer derartigen Technologie außerhalb dieses Produkts ohne Erteilung einer entsprechenden Lizenz durch Microsoft, ein autorisiertes Microsoft-Tochterunternehmen oder autorisierte Dritte ist verboten.

WMA ist ein Kompressionsformat, das von Microsoft Corporation entwickelt wurde. Es erreicht die gleiche Klangqualität wie MP3 mit einer kleineren Dateigröße als MP3.

Offiziell DivX® Certified Produkt.  
Spielt alle Versionen von DivX®-Video (einschließlich DivX®6) im Standardwiedergabemodus für DivX® Media-Dateien ab.  
DivX, DivX Certified und dazugehörige Logos sind Markenzeichen von DivX, Inc. und werden unter Lizenz verwendet.



iPod ist ein Warenzeichen von Apple Inc., registriert in den USA und anderen Ländern.

# Ändern der Player-Grundeinstellungen

- Nehmen Sie die erforderliche Änderung laut der folgenden Tabelle vor.
- Die werkseitigen Voreinstellungen sind jeweils durch Unterstreichung gekennzeichnet.
- Je nach Softwaretyp können die gezeigten Optionen variieren.

Diese Einstellungen bleiben auch nach Umschalten des Gerätes in den Bereitschaftszustand erhalten.

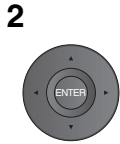
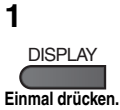

- 1 Drücken Sie [**▲▼**] zur Auswahl von "Sonstige Einstellungen".
- 2 Drücken Sie [**ENTER**] und dann [**▲▼**] um "Menü Extras" auszuwählen.
- 3 Drücken Sie [**ENTER**] und dann [**▲▼**] um "Einstellungen" auszuwählen.
- 4 Drücken Sie [**ENTER**].

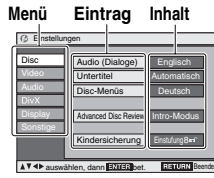

- **[DVD-LS86]** Dieses Menü wird auch durch Drücken von [**SETUP**] auf der Fernbedienung angezeigt.
- Drücken Sie [**▲▼◀▶**] zur Auswahl von Menü, Eintrag und Inhalt und drücken Sie [**ENTER**].
- Eingeben der Nummer: Drücken Sie [**▲▼**] zur Auswahl und drücken Sie [**ENTER**].
- Zurück zum vorherigen Bildschirm: Drücken Sie [**RETURN**].
- **Um den Bildschirm zu verlassen:** Drücken Sie mehrmals [**RETURN**].

## Register "Disc"

<b>Audio (Dialoge)</b>	<ul style="list-style-type: none"> <li>• <u>Englisch</u></li> <li>• Sonstige****<sup>3</sup></li> </ul>	<ul style="list-style-type: none"> <li>• Originalfassung<sup>1</sup></li> </ul>	<b>Einrichtung</b>
<b>Untertitel</b>	<ul style="list-style-type: none"> <li>• <u>Automatisch</u><sup>2</sup></li> <li>• Sonstige****<sup>3</sup></li> </ul>	<ul style="list-style-type: none"> <li>• Englisch</li> </ul>	<ul style="list-style-type: none"> <li>• Französisch</li> <li>• Spanisch</li> <li>• Deutsch</li> <li>• Italienisch</li> <li>• Niederländisch</li> <li>• Schwedisch</li> <li>• Polnisch</li> </ul>
<b>Disc-Menüs</b>	<ul style="list-style-type: none"> <li>• <u>Englisch</u></li> </ul>	<ul style="list-style-type: none"> <li>• Sonstige****<sup>3</sup></li> </ul>	
<b>Advanced Disc Review</b> Auswahl der Übersichtsanzeige (→ 11).	<ul style="list-style-type: none"> <li>• <u>Intro-Modus:</u></li> <li>• <u>Intervall-Modus:</u></li> </ul>	<ul style="list-style-type: none"> <li>• Überblick über alle Titel/Programme.</li> <li>• Prüft in 10-minütigen Intervallen.</li> </ul>	
<b>Kindersicherung</b> Stellen Sie eine Sicherungsstufe ein, um die Wiedergabe von DVD-Videos einzuschränken. • Folgen Sie den Anweisungen auf dem Bildschirm.	<ul style="list-style-type: none"> <li>• Einstellen der Kindersicherung (bei Wahl der Stufe 8)</li> <li>• <u>8 Erlaubt Zugang zu allen Titeln</u></li> <li>• 1 bis 7:</li> <li>• 0 Sperrt alle Titel:</li> </ul>	<ul style="list-style-type: none"> <li>• Verhindert die Wiedergabe von DVD-Videos, für die eine entsprechende Kindersicherungsstufe aufgezeichnet wurde.</li> <li>• Verhindert das Abspielen von Discs ohne Kindersicherungsstufe. Folgen Sie den Anweisungen auf dem Bildschirm.</li> </ul>	
<p><b>Merken Sie sich Ihr Passwort.</b> Eine Meldung erscheint auf dem Bildschirm, wenn ein DVD-Video die eingestellte Sicherheitsstufe überschreitet. Folgen Sie den Anweisungen auf dem Bildschirm.</p>			

<sup>1</sup> Die Originalsprache der Disc wird ausgewählt.

<sup>2</sup> Wenn die für "Audio (Dialoge)" ausgewählte Sprache nicht verfügbar ist, werden die Untertitel in dieser Sprache angezeigt (sofern auf der Disc verfügbar).

<sup>3</sup> Geben Sie unter Bezugsname auf die Tabelle auf Seite 12 einen Code ein.

## Register "Video"

<b>TV Bildschirmformat</b> Dient zur Wahl der Einstellungen, die Ihrem Fernsehgerät oder Ihren Wünschen entsprechen.	<ul style="list-style-type: none"> <li>• 4:3 Pan&amp;Scan: Fernsehgerät mit normalem Bildseitenverhältnis (4:3) Breitformat-Videomaterial wird am linken und rechten Bildrand beschnitten, sodass es den Bildschirm füllt (sofern dies nicht von der Disc gesperrt ist).</li> <li>• 4:3 Letterbox: Fernsehgerät mit normalem Bildseitenverhältnis (4:3) Breitformat-Videomaterial wird im Letterbox-Format dargestellt.</li> <li>• <u>16:9: Widescreen-Fernsehgerät</u> Ändern Sie die Einstellung des Bildseitenverhältnisses am Fernsehgerät.</li> </ul>	
<b>Standbild-Modus</b> Dient zur Angabe des im Pausenzustand angezeigten Bildtyps.	<ul style="list-style-type: none"> <li>• <u>Automatisch</u></li> <li>• Halbbild: Das Bild ist nicht verschwommen, aber die Bildqualität ist schlechter.</li> <li>• Vollbild: Die Gesamtqualität ist hoch, aber das Bild erscheint u.U. verschwommen.</li> </ul>	
<b>NTSC-Wiedergabe</b> Wählen Sie PAL 60 oder NTSC-Ausgabe bei der Wiedergabe von NTSC-Discs.	<ul style="list-style-type: none"> <li>• <u>PAL60:</u></li> <li>• NTSC: Beim Anschluss an ein NTSC-Fernsehgerät</li> </ul>	
<b>Bild/Video-Ausgang</b> Wählen Sie das Videosignalformat für die Ausgabe von JPEG, MPEG4 und DivX-Video.	<ul style="list-style-type: none"> <li>• <u>Automatisch</u></li> <li>• PAL</li> <li>• NTSC/PAL60: Die Ausgabe hängt von der Einstellung "NTSC-Wiedergabe" (→ oben). Ändern Sie die Einstellung, wenn die Ausgabe während der Wiedergabe gestört ist.</li> </ul>	

## Register "Audio"

<b>Dynamikbereich-Kompression</b>	<ul style="list-style-type: none"> <li>• <u>Aus</u></li> <li>• An: Sorgt selbst bei einem niedrigen Lautstärkepegel für eine deutlich hörbare Wiedergabe, indem der Pegelbereich zwischen den leisesten und den lautesten Passagen komprimiert wird. Diese Funktion ist besonders praktisch beim Betrachten von Spielfilmen spät nachts. (Funktioniert nur mit Dolby Digital.)</li> </ul>
-----------------------------------	---

## Register "DivX"

<b>Untertiteltext</b>	<ul style="list-style-type: none"> <li>• Lateinisch1</li> <li>• <u>Lateinisch2</u></li> <li>• Kyrillisch</li> <li>• Türkisch</li> </ul>
<b>DivX-Registrierung</b>	Sie benötigen diesen Registrierungscode, um DivX Video-on-Demand (VOD)-Inhalt zu erwerben und abzuspielen. (→ 9)

## Register "Display"

<b>Menü-Sprache</b>	<ul style="list-style-type: none"> <li>• <u>Englisch</u></li> <li>• Nederlands</li> <li>• Français</li> <li>• Svenska</li> <li>• Español</li> <li>• Polski</li> <li>• Deutsch</li> <li>• Italiano</li> </ul>
<b>Bildschirm-Einblendungen</b>	<ul style="list-style-type: none"> <li>• <u>Ja</u></li> <li>• Nein</li> </ul>
<b>Hintergrund während Wiedergabe</b> Wählen Sie den Hintergrund während der JPEG, MPEG4 und DivX-Video-wiedergabe aus.	<ul style="list-style-type: none"> <li>• <u>Schwarz</u></li> <li>• Greu</li> </ul>

## Register "Sonstige"

<b>Einstellung neu initialisieren</b> Dient zur Rückstellung aller Einträge der Setup-Menüs auf ihre werkseitigen Voreinstellungen.	<ul style="list-style-type: none"> <li>• Ja: Der Passwort-Bildschirm wird angezeigt, wenn "Kindersicherung" (→ oben) eingestellt ist. Geben Sie bitte dasselbe Passwort ein und drücken Sie [<b>ENTER</b>]. Wenn "Initialisiert" auf dem Bildschirm erscheint, warten Sie etwa 10 Sekunden. Drücken Sie [<b>ENTER</b>] and schalten Sie das Gerät aus und wieder ein.</li> <li>• <u>Nein</u></li> </ul>
--	---

# Verwendung in einem Fahrzeug

- Stellen Sie das Gerät nicht auf Oberflächen, die warm werden können, wie z.B. das Armaturenbrett. Das Gerät ist nicht hitzeresistent, und es kann zu Fehlfunktionen kommen.
- WÄHREND DER FAHRT DARF DER FAHRER WEDER DIESES GERÄT BEDIENEN NOCH DESSEN ANZEIGE BEOBACHTEN. Dies würde den Fahrer ablenken und könnte zu einem Unfall mit schweren Personen- oder Sachschäden führen.

## Video vom Rücksitz aus betrachten mit der Kopfstützen-Halterung

Sie können Video vom Rücksitz aus genießen, indem Sie das Gerät an der Rückseite des Vordersitzes anbringen.

- Bitte legen Sie die Disc ein, bevor Sie das Gerät an der Kopfstützen-Halterung anbringen.

- Nehmen Sie das Gerät nicht von der Halterung ab und bringen Sie es nicht an, während das Fahrzeug in Bewegung ist.
  - Bringen Sie das Gerät nicht an folgenden Stellen an:
    - an irgendwelchen anderen Stellen mit Ausnahme des Rücksitzes
    - wo es vom Fahrer eingesehen oder bedient werden kann
    - wo es die Bedienung und Steuerung des Fahrzeugs durch den Fahrer stören würde
    - wo es die Wirkung eines Airbags beeinträchtigen könnte
  - Stellen Sie sicher, dass der Haltegurt sicher befestigt ist und die Verriegelung am Gerät fest sitzt. Siehe dazu die Montagehinweise.
- Bei einem Unfall, bei schneller Beschleunigung oder plötzlichem Bremsen könnte sich das Gerät lösen und Personen- oder Sachschäden verursachen.
- Verwenden Sie ausschließlich die mitgelieferte Panasonic-Halterung, um das Gerät am Autositz zu befestigen.

### 1 Befestigen Sie die Kopfstützen-Halterung am Vordersitz.

- ① Stellen Sie die Kopfstütze so ein, dass etwa 3 cm Platz sind.

Kopfstützen-Halterung (mitgeliefert)

Befestigen Sie es so am Sitz, dass die Etikettenseite der Halterung von der Rückseite des Sitzes aus sichtbar ist.

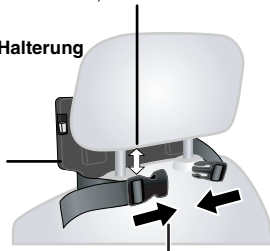

- ② Schließen Sie die Schnalle und stellen Sie den Gurt so ein, dass er die Kopfstütze fest umschließt.

Seitenansicht

**RICHTIG FALSCH**

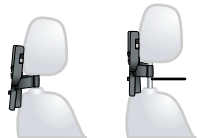

Wenn dieser Abstand größer als 3 cm ist, kann sich das Gerät lösen und bei einem Unfall usw. Verletzungen verursachen.

### 2 Stellen Sie den Monitor ein.

Drehen Sie den Monitor nach hinten, so dass der Bildschirm nach außen weist. → 4, Einstellen des LCD-Winkels



### 3 Befestigen Sie das Gerät an der Halterung.

Halten Sie das Gerät mit beiden Händen, und richten Sie es genau unter den hervorstehenden Teilen der Halterung aus. Drücken Sie das Gerät um etwa 4 bis 5 mm nach unten, sodass die hervorstehenden Teile an der Halterung in die Löcher auf der Unterseite des Geräts passen.

- Überprüfen Sie bitte vor der Verwendung die folgenden Punkte.
  - Ist die Halterung sicher am Gerät befestigt.
  - Sitzt das Gerät fest und kann es nicht nach oben gehoben werden.

Hervorstehende Teile hier ausrichten.

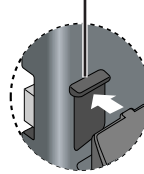

Bei korrekter Anbringung hören Sie ein Schließgeräusch.

Klick!



Abbildung mit befestigter Halterung und Gerät

Verwenden Sie den Monitor wie in der untenstehenden Abbildung gezeigt in der offenen Position, um ein schlechtes Audiosignal oder Schäden durch Vibrationen des Fahrzeugs zu vermeiden. Der Monitor kann innerhalb eines Winkels von etwa 30 Grad eingestellt werden.



- Durch Vibrationen usw. kann sich der Winkel des Monitors während der Fahrt verändern.

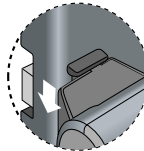
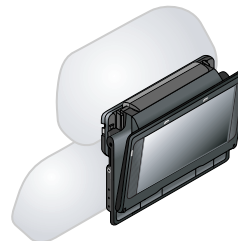
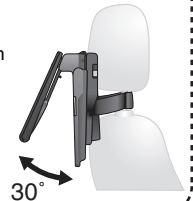

- Je nach Art der Kopfstütze kann die Halterung u.U. nicht angebracht werden.

**RICHTIG**

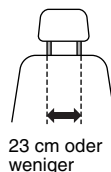

**FALSCH**



### Lösen des Players aus der Halterung

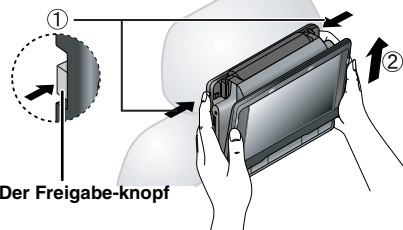

- ① Drücken Sie die Freigabe-Knöpfe (links und rechts) nach innen zur Mitte der Halterung.
  - ② Heben Sie das Gerät an, um es zu lösen.
- Drücken Sie die Freigabe-Knöpfe nur, wenn Sie das Gerät aus der Halterung lösen.



## Schließen Sie den mitgelieferten Adapter für Zigarettenanzünder an

Bitte beachten Sie vor dem Anschluss auch die Bedienungsanleitung des Fahrzeugs oder wenden Sie sich an Ihren Autohändler.

- Schließen Sie das Gerät an den Zigarettenanzünder an; das Fahrzeug muss über eine 12 V-Batterie verfügen. Das Gerät kann in Fahrzeugen mit einer 24 V-Batterie nicht verwendet werden.
- Hierbei handelt es sich um einen speziellen, negativ geerdeten KFZ-DC-Adapter. Die Verwendung dieses KFZ-DC-Adapters in Fahrzeugen mit positiver Erdung kann Fehlfunktionen verursachen und zu Bränden führen.

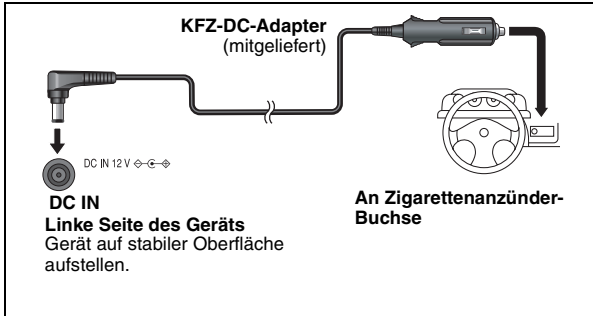

### Ersetzen der Sicherung

Austausch nur gegen die angegebene 125 V/250 V, 2,5 A-Sicherung. Die Verwendung anderer Typen kann einen Brand verursachen.

#### 2 Sicherung ersetzen (Typ 125 V/250 V, 2,5 A)

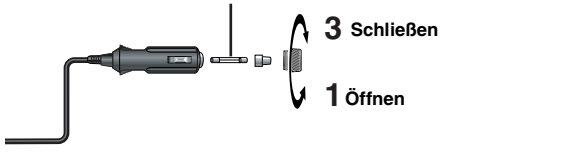

### Vorsichtsmaßnahmen

- **Entleeren der Autobatterie vermeiden**
  - Trennen Sie den KFZ-DC-Adapter nach der Verwendung wieder vom Zigarettenanzünder. Der KFZ-DC-Adapter verbraucht ansonsten weiter Strom, auch wenn er nicht verwendet wird. Außerdem beginnt er den Ladevorgang, wenn ein Batteriepack mit dem Gerät verbunden ist, was der Autobatterie noch mehr Strom entzieht.
  - Verwenden Sie den KFZ-DC-Adapter nicht über längere Zeit, wenn der Motor des Fahrzeugs nicht läuft.
- Schalten Sie das Gerät bei Verwendung des KFZ-DC-Adapters ab, bevor Sie den Motor abstellen; andernfalls arbeitet unter Umständen die Funktion Wiedergabe fortsetzen (→ 6) nicht.
- Spannen Sie das Kabel nicht.
- Für durch fehlerhaften Einbau oder Anschluss des Geräts verursachte Schäden übernehmen wir keine Haftung.



Linke Seite des Geräts

Sie können das Audiosignal über die KFZ-Anlage hören, indem Sie einen Stereo-Kassettenadapter (nicht mitgeliefert) an die Kopfhörerbuchse auf der linken Seite des Geräts anschließen.

## FM-Transmitter

DVD-LS86

Sie können die Musikwiedergabe von Discs genießen, indem Sie die Audiosignale dieses Geräts auf einem FM-Radiokanal (z.B. an das Autoradio) übertragen.

- Der FM-Transmitter kann auch mit normalen FM-Radiogeräten verwendet werden.

### Vorbereitung

#### Trennen Sie die Kopfhörer von dem Gerät.

- Wenn diese angeschlossen sind, funktioniert der FM-Transmitter nicht.

#### 1 Spielen Sie die Disc ab. (→ 6)

- Wird "AUX" oder "iPod" angezeigt, drücken Sie [AV SELECT], um "DISC" auszuwählen.

#### 2



#### Drücken Sie, um das Menü anzuzeigen.

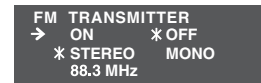

Wenn das Menü nicht angezeigt wird, überprüfen Sie die Schritte unter "Vorbereitung" oben

#### 3

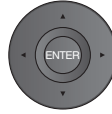

#### Drücken Sie [▲ ▼ ◀ ▶] um "ON" auszuwählen.

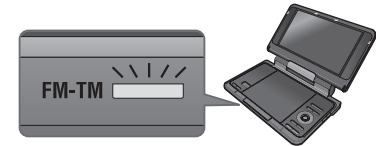

Das orange Lämpchen beginnt zu leuchten.  
• Vom Gerät selbst ist kein Ton zu hören.

#### 4 Stellen Sie das Radiogerät auf die FM-Frequenz 88,3 MHz ein.

Wenn Sie einen anderen FM-Sender hören  
→ siehe unten, "Wenn dies nicht funktioniert"

#### 5 Stellen Sie die Lautstärke über das Radio ein.

- Die Lautstärkeregelung des Geräts funktioniert nicht, wenn der FM-Transmitter verwendet wird.

### Ausschalten des FM-Transmitters

Drücken Sie [FM-TM] und dann [▲ ▼ ◀ ▶] um "OFF" auszuwählen.

### Um den Bildschirm zu verlassen

Drücken Sie [FM-TM].

### Wenn dies nicht funktioniert

#### 1



#### Drücken Sie, um das Menü anzuzeigen.

#### 2

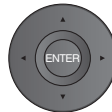

- ① Drücken Sie [▲ ▼] um die Frequenz auszuwählen ("88.3MHz") (Werkseinstellung).
- ② Drücken Sie [◀ ▶], um eine Frequenz zwischen 88,3 MHz und 107,7 MHz auszuwählen, die nicht von einem anderen Radiosender benutzt wird.
  - Die Frequenz kann in Schritten von 0,1 MHz eingestellt werden.

#### 3 Stellen Sie das FM-Radio auf die in Schritt 2 gewählte Frequenz ein.

Wenn Sie Rauschen hören oder das Signal verzerrt ist, bringen Sie die Radioantenne näher an das Gerät heran. Oder wählen Sie mit "MONO" aus dem Menübildschirm [▲ ▼ ◀ ▶]. Wenn sich die Audioqualität nicht verbessert, ändern Sie die Radiofrequenz (→ oben, "Wenn dies nicht funktioniert").

### Hinweis

Der FM-Transmitter funktioniert nur während der Disc-Wiedergabe. Schalten Sie den FM-Transmitter aus, wenn keine Disc abgespielt wird, da ansonsten Störgeräusche entstehen könnten.

# Verwendung des Geräts mit anderen Geräten

Schalten Sie alle Geräte vor dem Anschließen aus und lesen Sie die entsprechenden Bedienungsanleitungen.

## Stereo-Audio

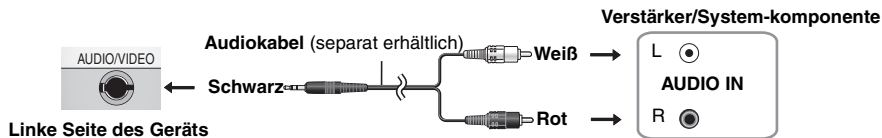

## Fernseher

Schließen Sie den Videoausgang dieses Geräts direkt an das TV-Gerät an.

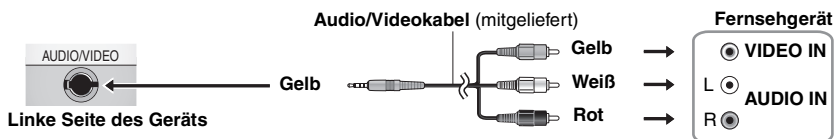

Verwenden Sie den RCAJ-Adapter (separat erhältlich), wenn Ihr Fernsehgerät über eine 21-polige SCART-Buchse verfügt.

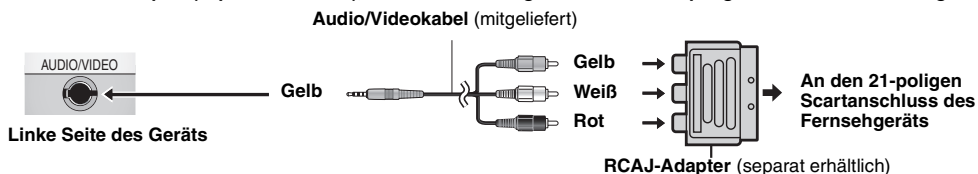

- Die Lautsprecher des Geräts sind nicht magnetisch abgeschirmt. Stellen Sie das Gerät nicht in die Nähe von Fernsehgeräten, PCs oder anderer Geräte, die leicht durch Magnetismus gestört werden. Bringen Sie dieses Gerät nicht in die Nähe von Magnetstreifenkarten (Bank- und Kreditkarten, Fahrkarten etc.).
- Wenn Sie die Lautstärke am TV-Gerät erhöhen, wenn dieses Gerät in Betrieb ist, kann beim Umschalten auf TV-Betrieb die Lautstärke plötzlich sehr hoch werden. Stellen Sie den Lautstärkepegel vor dem Umschalten daher wieder auf einen normalen Wert ein.

## Video von anderen Geräten aus abspielen

### 1 Schließen Sie die Zusatzausrüstung/das Zusatzgerät an dieses Gerät an.

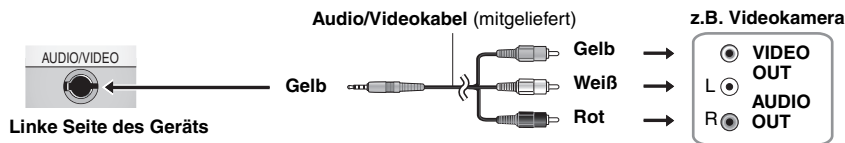

### 2 Drücken Sie [AV SELECT], um auf "AUX" umzuschalten.

"AUX" leuchtet auf der Geräteanzeige auf.

- Starten Sie die Wiedergabe über das angeschlossene Zusatzgerät. (Bitte lesen Sie dazu die Bedienungsanleitung für das angeschlossene Zusatzgerät.)
- Das Gerät schaltet sich nicht automatisch ab, solange der "AUX"-Modus aktiv ist. Schalten Sie das Gerät ab, wenn Sie es nicht mehr benutzen.

## Verwendung mit iPod

### DVD-LS86

Schließen Sie den iPod an dieses Gerät an, um auf dem iPod aufgezeichnete Audio-, Bild- oder Videodateien wiederzugeben. Der Anschluss für die Wiedergabe von Bildern oder Videos fällt je nach dem iPod Typ (A) oder (B) unterschiedlich aus.

- A:** Erlaubt die Wiedergabe von Bildern oder Videos, die auf einem iPod der 5. Generation (Video) aufgezeichnet sind, oder von Bildern, die auf einem iPod der 4. Generation (Farbanzeige) aufgezeichnet sind.

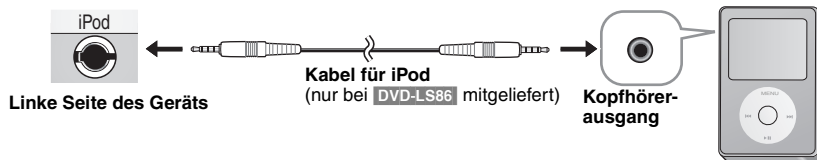

- B:** Erlaubt die Wiedergabe von Bildern oder Videos, die auf einem iPod touch, iPod classic oder iPod nano der 3. Generation aufgezeichnet sind. Ein handelsübliches Kabel exklusiv für den iPod ist erforderlich.

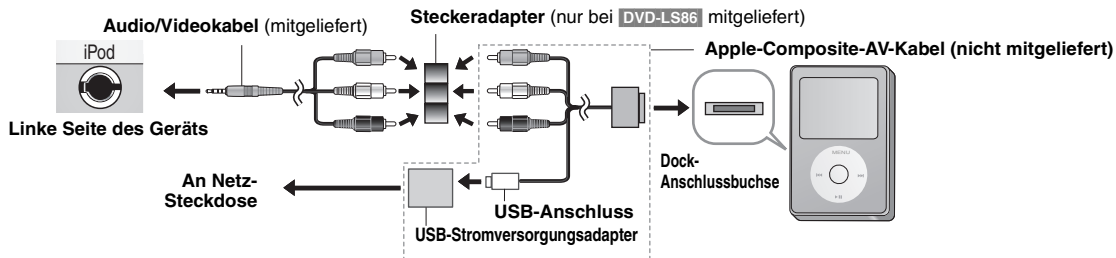

- Der Eingang schaltet automatisch auf "iPod", anschließend leuchtet "iPod" auf der Anzeige des Geräts auf. Sie können auch [AV SELECT] drücken, um "iPod" auszuwählen.
- Starten Sie die Wiedergabe über den angeschlossenen iPod. (Bitte lesen Sie dazu die Bedienungsanleitung für den angeschlossenen iPod.)

# Wartung/Pflege

## Reinigen Sie das Gerät mit einem weichen, trockenen Tuch.

- Verwenden Sie Brillenreiniger, um Staubpartikel vom LCD zu entfernen.
- Verwenden Sie auf keinen Fall Alkohol, Lackverdünner oder Benzin zum Reinigen dieses Gerätes.

## Wartung der Linse

- Entfernen Sie Staub vorsichtig mit einem Staubpuster (optional) für Kameraobjektive.
- Empfohlenes Produkt:  
Linsenreinigungskit (SZZP1038C) (Erhältlich bei Panasonic Fachhändlern.)
- Verwenden Sie keinen CD-Linsenreiniger.
- Berühren Sie die Linse nicht mit Ihren Fingern.

## Discs reinigen

- Mit einem feuchten Tuch abwischen und dann trocken wischen.

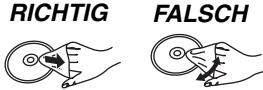

# Technische Daten

**Betriebstemperaturbereich:** +5 bis +35 °C

**Betriebs-Luftfeuchtigkeitsbereich:** 5 bis 85 % RH (keine Kondensation)

## Wiedergegebene Discs (8 cm oder 12 cm):

- (1) DVD (DVD-Video, DivX<sup>®</sup> 6, 8)
- (2) DVD-RAM (DVD-VR<sup>®</sup>, JPEG<sup>4, 6, 7</sup>, MP3<sup>2, 6</sup>, MPEG4<sup>5, 6</sup>, DivX<sup>®</sup> 6, 8)
- (3) DVD-R (DVD-Video, DVD-VR<sup>®</sup>, JPEG<sup>4, 6, 7</sup>, MP3<sup>2, 6</sup>, MPEG4<sup>5, 6</sup>, DivX<sup>®</sup> 6, 8)
- (4) DVD-R DL (DVD-Video, DVD-VR<sup>®</sup>)
- (5) DVD-RW (DVD-Video, DVD-VR<sup>®</sup>, JPEG<sup>4, 6, 7</sup>, MP3<sup>2, 6</sup>, MPEG4<sup>5, 6</sup>, DivX<sup>®</sup> 6, 8)
- (6) +R/RW (Video)
- (7) +R DL (Video)
- (8) CD, CD-R/RW [CD-DA, Video CD, SVCD<sup>1</sup>, MP3<sup>2, 6</sup>, WMA<sup>3, 6</sup>, JPEG<sup>4, 6, 7</sup>, MPEG4<sup>5, 6</sup>, DivX<sup>®</sup> 6, 8, HighMAT Level 2 (Audio und Bild)]

**Signalsystem:** PAL/PAL 60 (NTSC) umschaltbar

**LCD-Bildschirm:** 8,5" α-Si, TFT Breitbild-LCD (480×234×RGB)

## AUDIO/VIDEO Aus-/Eingänge:

Ausgang/Eingang  $\phi$  3,5 mm Miniklinke

Buchse:

Anzahl der Buchsen: 1 System (Ausgang/Eingang auswählbar)

## Composite-Video:

Ausgang/Eingang Pegel: 1 Vp-p (75  $\Omega$ )

## Audio:

Ausgang/Eingang Pegel: 1,5 Vrms (1 kHz, 0 dB, 10 k $\Omega$ )

## Audioleistung:

- (1) Frequenzverhalten:
  - DVD (Linear-Audio): 4 Hz bis 22 kHz (Abtastfrequenz: 48 kHz)
  - CD-Audio: 4 Hz bis 44 kHz (Abtastfrequenz: 96 kHz)

(2) Rauschabstand: 100 dB

(3) Dynamikbereich: 90 dB

(4) Klirrfaktor: 0,01 %

## Lautsprecher:

Ausgang: 0,5 W + 0,5 W (10 % Verzerrung)

## Kopfhörerausgang:

Ausgang:  $\phi$  3,5 mm Stereo-Miniklinke

Anzahl der Buchsen: 2 Systeme

## FM Transmitter **DVD-LS86**:

Frequenz: 88,3 MHz bis 107,7 MHz (in Schritten von 0,1 MHz)

Ausgabesystem: Stereo/Mono (Auswahl ist möglich)

## iPod AV Eingang **DVD-LS86**:

Eingangsbuchse:  $\phi$  3,5 mm Miniklinke

## Tonabnehmer:

Wellenlänge: 655 nm/790 nm (DVD/CD)

Laserleistung: CLASS 1M/CLASS 1 (DVD/CD)

## Stromversorgung:

12 V Gleichstrom (Buchse DC IN)/7,2 V Gleichstrom (exklusive Batterieanschluss)

## Leistungsaufnahme

(mit mitgeliefertem Netzteil): 14 W (Nur Gerät: 12 W)

## Leistungsaufnahme im Bereitschaftszustand

(mit mitgeliefertem Netzteil): **etwa 0,4 W**

## Leistungsaufnahme im Lademodus

(mit mitgeliefertem Netzteil): 12 W

## Netzteil:

**Stromversorgung:** 100 bis 240 V Wechselspannung, 50/60 Hz

**Leistungsaufnahme:** 22 W

**Gleichstromausgang:** 12 V, 1,3 A

## KFZ-DC-Adapter

**Gleichstromausgang:** 12 V, 1,5 A

(Nur Fahrzeuge mit 12 V-Batterie)

## Vorsichtshinweise zur Handhabung

- Befestigen Sie keinerlei Etiketten oder Aufkleber an Discs (dies kann ein Verwellen der Disc verursachen, wodurch sie unbrauchbar gemacht wird).
- Beschriften Sie die Etikettenseite einer Disc nicht mit einem Kugelschreiber oder anderen Schreibutensilien.
- Verwenden Sie keine Schallplatten-Reinigungssprays, Benzol, Farbverdünner, Antistatikflüssigkeiten oder andere Lösungsmittel.
- Verwenden Sie keine kratzfesten Schutzhüllen oder Abdeckungen.
- Lassen Sie die Discs nicht fallen, legen Sie nicht mehrere Discs aufeinander, und stoßen Sie sie nirgends an. Legen Sie keine Gegenstände auf die Discs.
- Platzieren Sie die Disc bei Nichtgebrauch in ihrer Hülle oder Cartridge, damit sie nicht zerkratzt oder verunreinigt wird.
- Vermeiden Sie den Einsatz der folgenden Arten von Discs:
  - Discs mit freiliegenden Klebstoffresten von entfernten Aufklebern oder Etiketten (geliehene Discs etc.).
  - Stark verwellte oder gesprungene Discs.
  - Unregelmäßig geformte (z.B. herzförmige, achteckige usw.) Discs.

## Batteriesatz (Lithium-Ionen)

**DVD-LS86 CGR-H712** (mitgeliefert):

Spannung: 7,2 V

Kapazität: 4500 mAh

**DVD-LS83 CGR-H711** (mitgeliefert):

Spannung: 7,2 V

Kapazität: 2250 mAh

## Abmessungen (B×H×T) (ohne vorragende Teile und Batterie):

242,6 mm (B)×46,0\* mm (H)×173,5 mm (T)

\*23,9 mm am tiefsten Punkt

(H=51,5 mm inkl. Batterie)

(T=179,3 mm inkl. Batterie)

(H=46,6 mm inkl. Batterie)

(T=173,5 mm inkl. Batterie)

**DVD-LS86**

**DVD-LS83**

## Masse:

(mit Batterie):

**DVD-LS86** ca. 1123 g

**DVD-LS83** ca. 1020 g

(ohne Batterie):

**DVD-LS86** ca. 890 g

**DVD-LS83** ca. 876 g

## Hinweis

Änderungen der technischen Daten bleiben jederzeit vorbehalten.

<sup>1</sup> Entspricht IEC62107

<sup>2</sup> MPEG-1 Layer 3, MPEG-2 Layer 3

<sup>3</sup> Windows Media Audio Version 9.0 L3

Nicht kompatibel mit Multiple Bit Rate (MBR)

<sup>4</sup> Exif Ver. 2.1 JPEG Baseline-Dateien

Bildauflösung: zwischen 160×120 und 6144×4096 Pixel (Sub-Sampling von 4:0:0, 4:2:0, 4:2:2 oder 4:4:4)

<sup>5</sup> mit Panasonic-SD-Multikameras oder -DVD-Recordern

aufgezeichnete MPEG4-Daten

Entsprechend dem [SD VIDEO-Standard (ASF Standard)/MPEG4 (Simple Profile) Videosystem/G.726 Audiosystem]

<sup>6</sup> Maximale Gesamtanzahl von erkennbaren Einträgen des Audio-, Bild- und Filminhalts und Gruppen: 4000 Audio-, Bild- und Filminhalte und 400 Gruppen.

<sup>7</sup> Extrem lange und schmale Bilder können nicht angezeigt werden.

<sup>8</sup> Wiedergabe aller Versionen von DivX<sup>®</sup>-Video (inkl. DivX<sup>®</sup>6) mit Standardwiedergabe von DivX<sup>®</sup>-Mediendateien. Zertifiziert nach DivX<sup>®</sup> Home Theater Profile.

<sup>9</sup> CPRM genügt diesem nicht.

CE06820

## Konformitätserklärung

Hiermit erklärt Matsushita Electric Industrial Co., Ltd., dass dieses Gerät alle Grundanforderungen und sonstigen relevanten Auflagen der Direktive 1999/5/EC erfüllt.

Kunden können eine Kopie des Originals der Konformitätserklärung unserer R&TTE-Produkte von der folgenden Webseite herunterladen:

<http://www.doc.panasonic.de>

Kontakt in der EU: Panasonic Services Europe, a Division of Panasonic Marketing Europe GmbH, Panasonic Testing Centre, Winsbergring 15,

22525 Hamburg, Bundesrepublik Deutschland

Dieses Gerät ist ausschließlich für den Gebrauch in den folgenden

Ländern vorgesehen:

Österreich, Belgien, Bulgarien, Tschechische Republik, Zypern, Dänemark, Estland, Finnland, Deutschland, Island, Irland, Lettland, Liechtenstein, Litauen, Luxemburg, Malta, Niederlande, Norwegen, Polen, Portugal, Rumänien, Slowakien, Slowenien, Spanien, Schweiz, Schweden, Großbritannien

Dieses Produkt ist für allgemeine Verbraucher bestimmt (Kategorie 3).

- Die Verwendung der FM-Transmitter-Funktionalität ist in Frankreich, Griechenland, Ungarn und Italien ausdrücklich verboten.

# Anleitung zur Fehlersuche und -behebung

Überprüfen Sie bitte folgende Punkte, bevor Sie sich an den Kundendienst wenden. Wenden Sie sich an Ihren Händler, wenn Sie nicht sicher sind oder die in den Tabellen angegebenen Lösungen das Problem nicht lösen konnten. (Seitenverweise sind in Klammern angegeben.)

- Folgendes stellt keine Fehlfunktion dar.
- Geräusche aus dem Netzteil während des Ladens.
- Der Batteriesatz erwärmt sich während des Ladens oder dem Gebrauch.
- Bei längerem Gebrauch erwärmt sich die Oberfläche des Geräts und dessen Umgebung.

## Stromversorgung

<b>Kein Strom.</b>	<ul style="list-style-type: none"> <li>• Prüfen Sie die Verbindungen zum Netzteil oder dem Batteriesatz. <b>(4)</b></li> <li>• <b>DVD-LS86</b> Sie können das Gerät nicht mit der Fernbedienung einschalten, wenn es über das Batteriepack versorgt wird.</li> <li>• Das Gerät enthält eine Schutzschaltung, die aktiviert wird, wenn das Gerät zu heiß oder zu kalt wird. Wenn dies passiert, funktioniert das Gerät nicht. Gerät stets zwischen 5 °C und 35 °C verwenden.</li> </ul>
<b>Gerät schaltet automatisch aus.</b>	<ul style="list-style-type: none"> <li>• Das Gerät schaltet sich ab, um Strom zu sparen, wenn die Wiedergabe für 15 Minuten angehalten wurde (etwa 5 Minuten bei Betrieb mit Batteriepack). Schalten Sie das Gerät wieder ein.</li> </ul>
<b>Laden nicht möglich oder Anzeige [CHG] leuchtet nicht.</b>	<ul style="list-style-type: none"> <li>• Die Ladezeit erhöht sich bei hohen oder niedrigen Temperaturen, und unter bestimmten Umständen kann das Laden unmöglich sein.</li> </ul>
<b>Wiedergabezeit nach dem Laden erheblich reduziert.</b>	<ul style="list-style-type: none"> <li>• Prüfen Sie die Verbindungen zum Netzteil oder dem Batteriesatz. <b>(4)</b></li> <li>• Die Batterien haben das Ende ihrer Betriebszeit erreicht (sie können etwa 300 mal wieder aufgeladen werden).</li> </ul>

## Gerät arbeitet nicht

<b>Das Gerät spricht nicht auf die Betätigung von Funktionstasten an.</b>	<ul style="list-style-type: none"> <li>• Dieser Player kann keine außer den in dieser Bedienungsanleitung angegebenen Discs wiedergeben. <b>(5)</b></li> <li>• Unter Umständen liegt eine durch Blitz, statische Elektrizität Oder durch andere externe Faktoren verursachte Störung des Gerätes vor. Schalten Sie das Gerät einmal aus und dann wieder ein. Alternativ schalten Sie das Gerät aus, trennen die Stromquelle ab (Netzstecker oder Batterien) und schließen sie dann wieder an.</li> <li>• Kondensation hat sich gebildet: Warten Sie 1 bis 2 Stunden, um sie verdampfen zu lassen.</li> <li>• Legen Sie die Disc ordnungsgemäß ein. <b>(6)</b></li> </ul>
<b>DVD-LS86 Das Gerät spricht nicht auf Betätigung von Funktionstasten an der Fernbedienung an.</b>	<ul style="list-style-type: none"> <li>• Prüfen Sie, ob die Batterie korrekt eingesetzt ist. <b>(4)</b></li> <li>• Die Batterie ist erschöpft: Ersetzen Sie die Batterie durch eine neue. <b>(4)</b></li> <li>• Richten Sie die Fernbedienung bei der Tastenbetätigung auf den Fernbedienungssensor. <b>(4)</b></li> </ul>
<b>Sie haben das Kindersicherungs-Passwort vergessen.</b>	<ul style="list-style-type: none"> <li>• Halten Sie im Stoppmodus [<b>◀◀</b>] and [<b>  </b>] auf dem Gerät gedrückt und halten Sie dann [<b>▶ ON</b>] auf dem Gerät gedrückt, bis "Initialisiert" auf dem Bildschirm erlischt. Schalten Sie das Gerät aus und wieder ein. Alle Einstellungen werden auf die Standardwerte zurückgesetzt.</li> </ul>
<b>Kein Bild oder Ton.</b>	<ul style="list-style-type: none"> <li>• Prüfen Sie, ob Material auf der Disc aufgezeichnet ist.</li> </ul>

## Vorgang ist nicht ausführbar oder falsch

<b>Vor Beginn der Wiedergabe verstreicht längere Zeit.</b>	<ul style="list-style-type: none"> <li>• Wenn ein MP3-Titel Standbilddaten enthält, verstreicht u.U. längere Zeit, bevor die Wiedergabe beginnt. Selbst nach Starten der Wiedergabe des Titels wird die verstrichene Spielzeit nicht korrekt angezeigt; dabei handelt es sich nicht um eine Funktionsstörung.</li> <li>• Dies ist bei DivX-Video normal.</li> </ul>
<b>DVD-LS86 Die Programm- und Zufallswiedergabe arbeitet nicht. DVD-V</b>	<ul style="list-style-type: none"> <li>• Diese Funktionen stehen bei einigen DVD-Videos nicht zur Verfügung.</li> </ul>
<b>Das Menü wird nicht eingblendet. VCD (bei Wiedergabe-Steuerung)</b>	<ul style="list-style-type: none"> <li>• Drücken Sie zweimal auf [<b>■ -OFF</b>] und dann auf [<b>▶ ON</b>].</li> </ul>
<b>Die Position der Untertitel ist falsch.</b>	<ul style="list-style-type: none"> <li>• Stellen Sie die Position ein. ("Position Untertitel" im Anzeige Menü) <b>(12)</b></li> </ul>
<b>Keine Untertitel</b>	<ul style="list-style-type: none"> <li>• Schalten Sie die Einblendung der Untertitel ein. <b>(10)</b></li> </ul>
<b>Bei A-B Wiederholung wird Punkt B automatisch festgelegt.</b>	<ul style="list-style-type: none"> <li>• Wenn Sie nur den Anfangspunkt (Punkt A) festgelegt haben, wird das Ende eines Eintrags zu Punkt B, wenn es erreicht wurde.</li> </ul>
<b>Die Wiedergabe startet nicht.</b>	<ul style="list-style-type: none"> <li>• Dieses Gerät kann das WMA-Format und MPEG4-Daten, die Standbilder enthalten, nicht wiedergeben.</li> <li>• Beachten Sie bei der Wiedergabe von DivX VOD-Inhalten die Homepage, auf der Sie den DivX VOD-Inhalt gekauft haben. (Beispiel: <a href="http://www.divx.com/vod">www.divx.com/vod</a>)</li> <li>• Wenn eine Disc CD-DA und andere Formate enthält, ist eine ordentliche Wiedergabe eventuell nicht möglich.</li> </ul>

## Störungen des Bildes

<b>Das Bild ist verzerrt.</b>	<ul style="list-style-type: none"> <li>• Bei der Suche kann es zu Videoverzerrungen kommen, aber das ist normal.</li> <li>• Bei der Wiedergabe von MPEG4 kann es vorkommen, dass sich die Bildqualität verschlechtert oder einige Einzelbilder übersprungen werden; dies ist aber normal.</li> <li>• <b>DivX</b> Ändern Sie "Quelle wählen" im Bild Menü. <b>(11)</b></li> </ul>
<b>Das Bild bleibt stehen.</b>	<ul style="list-style-type: none"> <li>• Das Bild kann stoppen, wenn die DivX-Dateien größer als 2 GB sind.</li> </ul>
<b>Kein Bild auf dem LCD.</b>	<ul style="list-style-type: none"> <li>• Prüfen Sie die Anschlüsse. <b>(4)</b></li> <li>• Verwenden Sie eine andere LCD-GRÖSSE als "MONITOR OFF" (Kein Bild). (7, Auswahl der Darstellung von Bildern mit Seitenverhältnis 4:3 auf dem LCD)</li> </ul>
<b>LCD ist dunkel.</b>	<ul style="list-style-type: none"> <li>• Wählen Sie "DAYLIGHT" oder stellen Sie die Helligkeit ein. <b>(7)</b></li> </ul>
<b>LCD-Pixel werden schwarz oder geben andere Farben ab.</b>	<ul style="list-style-type: none"> <li>• Der LCD-Monitor wird mit Präzisionstechnologie hergestellt, sodass 99,99 % der Pixel aktiv sind, von den restlichen 0,01 % jedoch einige Pixel schwarz bleiben oder konstant eine Farbe abstrahlen können. Dieses Phänomen stellt keine Fehlfunktion dar.</li> </ul>
<b>Es erscheint kein Bild auf dem Fernsehgerät (oder die Bildgröße ist falsch).</b>	<ul style="list-style-type: none"> <li>• Prüfen Sie die Anschlüsse. <b>(16)</b></li> <li>• Prüfen Sie, ob das Fernsehgerät eingeschaltet ist.</li> <li>• Prüfen Sie, ob das Fernsehgerät auf den richtigen Eingangsmodus geschaltet ist.</li> <li>• Überprüfen Sie die Einstellungen für "TV Bildschirmformat" im Register "Video". <b>(13)</b></li> <li>• Schalten Sie die Zoomfunktion des Fernsehgerätes aus, wenn Sie Zoom verwenden. <b>(12)</b></li> <li>• Vergewissern Sie sich, dass der Player direkt an das Fernsehgerät, nicht über einen zwischengeschalteten Videorecorder, angeschlossen ist. <b>(16)</b></li> <li>• Ändern Sie die Einstellung des Bildseitenverhältnisses am Fernsehgerät.</li> <li>• Passen Sie "Bildschirm ausfüllen" im Anzeige Menü an. <b>(12)</b></li> </ul>

## Störungen des Bildes (Fortsetzung)

Menüs werden nicht korrekt angezeigt.

- Setzen Sie das Zoomverhältnis auf  $\times 1,00$  zurück. **(12)**
- Stellen Sie "Position Untertitel" im Anzeige Menü auf "0". **(12)**

Die automatische Zoom-Funktion arbeitet nicht einwandfrei.

- Schalten Sie bei Ihrem Fernsehgerät die Zoomfunktion aus.
- Verwenden Sie die anderen voreingestellten Bildseitenverhältnisse oder die manuelle Einstellung. **(12)**
- Die Zoom-Funktion arbeitet u.U. nicht einwandfrei, vor allem in dunklen Szenen, und bei bestimmten Disc-Typen steht die Zoom-Funktion nicht zur Verfügung.

## Störung des Tons

Der Klang ist verzerrt.

- Wählen Sie "Aus" in "Advanced Surround". **(11)**
- Halten Sie einen größeren Abstand von Mobiltelefonen.
- Bei der Wiedergabe von WMA- oder MPEG4-Dateien können Störungen auftreten.

Die Effekte sind unwirksam.

- Bei bestimmten Discs stehen manche Audioeffekte nicht zur Verfügung oder ihre Wirkung ist weniger stark ausgeprägt.
- H.Bass, Advanced Surround und Sound Enhancement stehen nicht zur Verfügung, wenn Sie die Wiedergabegeschwindigkeit geändert haben.

Kein Ton aus dem Gerätelautsprecher.

- **[DVD-LS86]** Wenn die Anzeige **[FM-TM]** orange leuchtet, ist aus den Lautsprechern des Geräts kein Ton zu hören. Wenn Sie den FM-Transmitter nicht verwenden, schalten Sie ihn bitte aus (Leuchten erlöschen). **(15)**
- Bei geschlossenem LCD oder angeschlossenem Kopfhörer ist der Lautsprecher ausgeschaltet.
- Erhöhen Sie die Lautstärke. **(6)**

Kein Ton aus den anderen Lautsprechern.

- Prüfen Sie alle Anschlüsse und Einstellungen. **(16)**

Wenn Sie die Wiedergabegeschwindigkeit ändern, ist kein Ton zu hören.

- Die Tonausgabe wird möglicherweise kurz unterbrochen. Dies stellt keine Fehlfunktion dar.

**[DVD-LS86]** FM-Transmitter funktioniert nicht.

- Der FM-Transmitter funktioniert nicht, wenn Kopfhörer angeschlossen sind. **(15)**
- Legen Sie eine Disc ein, drücken Sie **[AV SELECT]**, um "DISC" auszuwählen, und drücken Sie dann **[▶ ON]**. **(15)**

Das Menü wird nicht angezeigt. Kein Ton.

- **[DivX]** Je nach Erstellungsart der Datei wird der Ton möglicherweise nicht wiedergegeben. **(9)**

## Anzeigen

"⊘"

- Der betreffende Bedienungsvorgang ist vom Player oder von der Disc aus gesperrt.

Keine Bildschirmmenüs.

- Wählen Sie "Ja" für "Bildschirm-Einblendungen" im Register "Display". **(13)**

"Bitte Disc überprüfen."  
"U11"

- Reinigen Sie die Disc. **(17)**
- Sie haben eine Disc eingelegt, die nicht finalisiert wurde. **(5)**

" ERROR 01"

- Ein Problem mit dem Batteriesatz ist aufgetreten. Bitte wenden Sie sich an Ihren Fachhändler.

" ERROR 02"

- Die Batterien wurden 20 Stunden lang aufgeladen, was jedoch aus irgendeinem Grund fehlgeschlagen ist. Laden Sie sie erneut auf.

" ERROR 03"

- Sie führen den Ladevorgang an einem zu heißen oder zu kalten Ort durch. Laden Sie die Batterie bei Normaltemperatur (+5 bis +35 °C).

"H □ □"

- Eine Störung ist aufgetreten. Die Nummer nach "H" hängt vom Problem ab. Schalten Sie das Gerät aus und wieder ein. Alternativ schalten Sie das Gerät aus, trennen die Stromquelle ab (Netzstecker oder Batterien), schließen sie dann wieder an und schalten das Gerät wieder ein. Falls der Fehlercode nicht verschwindet, notieren Sie sich den Fehlercode und wenden Sie sich an Ihren Fachhändler.

□ □ steht für eine Nummer.

"Anzeige von Gruppe XX, Inhalt YY unmöglich"

- Sie versuchen eine Gruppe oder einen Inhalt abzuspielen, die nicht kompatibel sind. **(9)**

"Keine Berechtigung"

- Sie versuchen, DivX VOD-Inhalt abzuspielen, der mit einem anderen Registrierungscode erworben wurde. Sie können den Inhalt nicht auf diesem Gerät abspielen. **(9)**

"Mietfrist abgelaufen"

- Der DivX VOD-Inhalt hat keine verbleibenden Abspielvorgänge mehr. Sie können ihn nicht abspielen. **(9)**

## iPod [DVD-LS86]

Der angeschlossene iPod funktioniert nicht.

- Drücken Sie **[AV SELECT]** und wählen Sie dann "iPod". Wird "AUX" oder "DISC" ausgewählt, funktioniert der iPod nicht.

Auf dem iPod gespeicherte Videos und Standbilder können auf der Anzeige dieses Geräts nicht wiedergegeben werden.

- Die Einstellungen der iPod-Videoausgabe müssen geändert werden. Details dazu entnehmen Sie bitte der Bedienungsanleitung des iPod.

## [⏻] und [CHG]-Anzeigen

Die Anzeige [⏻] blinkt schnell.

- Es liegt eine Störung des Geräts vor. Bitte wenden Sie sich an Ihren Fachhändler.

Die Anzeige [⏻] blinkt langsam.

- Das Gerät ist eingeschaltet und der LCD-Schirm geschlossen, oder die LCD-GRÖSSE ist auf "MONITOR OFF" eingestellt (Kein Bild). Schalten Sie das Gerät ab, wenn Sie fertig sind.

Die Anzeige [CHG] blinkt schnell.

- Es liegt ein Problem mit dem Batteriepack vor. Schalten Sie das Gerät ein und lesen Sie die Meldung auf dem LCD-Schirm. **(oben)**

Die Anzeige [CHG] blinkt langsam.

- Die Ladung des Batteriesatzes ist gering. Das Gerät wird nach wenigen Minuten automatisch ausgeschaltet.

## Häufig gestellte Fragen

Die Referenzseiten sind in Klammern angegeben.

Kann eine im Ausland gekaufte DVD-Video-Disc wiedergegeben werden?	Sie können die Disc abspielen, wenn der Regionalcode "2" oder "ALL" enthält. Überprüfen Sie dies anhand der Disc-Hülle. <b>(Hülle)</b>
Kann das Gerät im Flugzeug oder Krankenhaus verwendet werden?	Vom Gerät ausgehende elektromagnetische Strahlen können andere Geräte im Flugzeug oder Krankenhaus beeinträchtigen. Bitte befolgen Sie die Regeln und Anweisungen des Krankenhauses bzw. der Fluggesellschaft.
Ist ein Betrieb im Auto möglich?	<ul style="list-style-type: none"> <li>● Sie können dieses Gerät verwenden, wenn Sie zur Stromversorgung den mitgelieferten KFZ-DC-Adapter verwenden. Wenn Sie einen anderen Adapter als diesen verwenden, könnte dies zur Beschädigung des Geräts führen. <b>(15)</b></li> <li>● Mit Hilfe der mitgelieferten Kopfstützen-Halterung können Sie vom Rücksitz aus Videos ansehen. <b>(14)</b></li> </ul>
Ist eine Verbindung mit einem Computer möglich?	<ul style="list-style-type: none"> <li>● Der Computer lässt sich als Fernsehbildschirm verwenden, wenn Sie das Gerät mit der AV-Eingangsbuchse des Computers verbinden. Sie können das Gerät jedoch nicht als periphere Ausstattung verwenden.</li> </ul>

# Cher client,

Merci d'avoir acheté le présent produit.

Pour un meilleur rendement et pour votre sécurité, veuillez lire attentivement les instructions suivantes :

Avant de brancher, faire fonctionner ou régler le présent produit, veuillez lire entièrement les instructions. Veuillez conserver ce manuel à titre de référence.

**DVD-LS86** Les opérations contenues dans ces instructions sont principalement décrites avec l'unité centrale. Toutefois, vous avez la possibilité d'effectuer les opérations sur la télécommande si celles-ci sont compatibles.

## Précautions

Lisez attentivement ce mode d'emploi avant d'utiliser cet appareil. Suivez les consignes de sécurité de l'appareil et celles qui sont répertoriées ci-dessous. Conservez ce mode d'emploi afin de vous y référer ultérieurement.

- 1) Lire ces instructions.
- 2) Conserver ces instructions.
- 3) Tenir compte de tous les avertissements.
- 4) Respecter toutes les instructions.
- 5) Ne pas utiliser pas cet appareil à proximité de l'eau.
- 6) Ne nettoyer qu'avec un chiffon sec.
- 7) Ne pas boucher les ouvertures de ventilation. Installer selon les instructions du fabricant.
- 8) Ne pas installer à proximité de sources de chaleur telles que des radiateurs, des accumulateurs de chaleur, des poêles, ou d'autres appareils (comprenant des amplificateurs) qui produisent de la chaleur.
- 9) Protéger le cordon d'alimentation pour éviter qu'il ne soit piétiné et étranglé en particulier au niveau des fiches, des prises de courant et du point de sortie de l'appareil.
- 10) N'utiliser que des accessoires spécifiés par le fabricant.
- 11) N'utiliser qu'avec le chariot, le support, le trépied, l'applique ou la table spécifiés par le fabricant, ou vendu avec l'appareil. Lorsqu'un chariot est utilisé, faire attention pour déplacer l'ensemble chariot/appareil pour éviter des blessures causées par un basculement.
- 12) Débrancher cet appareil pendant un orage ou quand il n'est pas utilisé pendant une longue période.
- 13) Confier toutes les réparations à du personnel de service qualifié. Un dépannage est nécessaire lorsque l'appareil a été endommagé d'une façon ou d'une autre, tel que lorsque le cordon d'alimentation ou la fiche est endommagé, si du liquide a été renversé ou si des objets sont tombés à l'intérieur de l'appareil, si l'appareil a été exposé à la pluie ou à l'humidité, ne fonctionne pas normalement ou a fait une chute.



Ce produit peut être perturbé par les ondes des téléphones mobiles pendant l'utilisation. Si vous constatez une telle interférence, éloignez le téléphone mobile du produit.

**CET APPAREIL EST DESTINÉ AUX CLIMATS TEMPÉRÉS.**

La plaque signalétique se trouve sur le dessous des appareils.

### Précautions à prendre lors de l'écoute à l'aide d'un casque ou d'écouteurs

- À pleine puissance, l'écoute prolongée peut endommager l'oreille de l'utilisateur. Utilisez le casque ou les écouteurs fournis avec l'appareil.
- Réduisez le volume ou cessez l'utilisation si vous éprouvez un bourdonnement dans les oreilles.
- N'utilisez pas cet appareil en conduisant un véhicule motorisé. Cela risquerait de provoquer un accident de la route, et l'utilisation est illégale dans un grand nombre de régions.
- Dans les situations qui comportent un danger potentiel, veuillez faire preuve d'une très grande prudence ou cesser temporairement l'utilisation.
- Même si le casque ou les écouteurs sont de type ouvert, c'est-à-dire conçus pour permettre d'entendre les bruits ambiants, prenez garde d'élever le son au point de ne plus entendre.
- Une pression excessive du son provenant des écouteurs et haut-parleurs peut entraîner une perte de l'ouïe.

### Pour éviter tout dommage

Évitez d'effectuer les opérations suivantes:

- Vaporiser des insecticides inflammables à proximité de l'appareil.
  - Appuyer sur l'écran LCD.
  - Toucher la lentille et les autres composants du capteur à laser.
- N'utilisez pas l'appareil dans les endroits suivants:
- Endroits sablonneux tels que la plage.
  - Sur des coussins, des canapés, ou un appareil chaud tel que les amplificateurs.

Ne laissez pas l'appareil dans une voiture non aérée ou exposée aux rayons directs du soleil ou à des températures élevées.

### AVERTISSEMENT

**LES CONDUCTEURS DE VEHICULE NE DOIVENT NI FAIRE FONCTIONNER CET APPAREIL, NI L'AFFICHER PENDANT LA CONDUITE.**

S'ils le font, ils seront distraits et cette imprudence peut provoquer une collision entraînant ainsi une blessure grave et un dommage des biens.

**Ne pas laisser l'appareil sur votre ordinateur portable pendant une longue période alors que vous l'utilisez. L'appareil peut chauffer et provoquer des brûlures.**

### Piles

#### 1 Bloc-pile (Bloc-pile lithium-ion)

- Utiliser cet appareil pour recharger le bloc-pile.
- Ne pas utiliser le bloc-pile avec tout autre appareil que le lecteur spécifié.
- Ne pas utiliser le lecteur à l'extérieur s'il neige ou s'il pleut. (Le bloc-pile n'est pas étanche.)
- Ne laissez pas la saleté, le sable, les liquides ou autres corps étrangers entrer en contact avec les bornes.
- Ne touchez pas les broches de la fiche (+ et -) avec des objets métalliques.
- Ne démontez/remontez pas le bloc-pile, ne le faites pas chauffer et ne le jetez pas dans le feu.
- N'exposez pas la batterie à la chaleur et tenez-la éloignée de toute flamme.
- Ne laissez pas la ou les batteries dans un véhicule exposé au soleil avec vitres et portes fermées pendant une longue période de temps.
- Ne pas ranger le bloc-pile à une température dépassant 60 °C.

#### 2 Pile bouton (Pile au lithium)

- Insérez en alignant les pôles.
- Ne touchez pas les pôles (+ et -) avec des objets métalliques.
- Ne démontez/remontez pas le bloc-pile, ne le faites pas chauffer et ne le jetez pas dans le feu.
- Maintenez hors de la portée des enfants.

Si de l'électrolyte entre en contact avec vos mains ou vos vêtements, lavez-les abondamment avec de l'eau.

Si de l'électrolyte entre en contact avec vos yeux, ne les frottez pas. Rincez-vous les yeux abondamment avec de l'eau, puis consultez un médecin.

#### 3 Élimination des piles

Vérifiez et respectez les réglementations locales lorsque vous jetez les piles.

### AVERTISSEMENT:

**POUR RÉDUIRE LES RISQUES D'INCENDIE, D'ÉLECTROCUTION OU DE DOMMAGES AU PRODUIT,**  
• **N'EXPOSEZ PAS CET APPAREIL À LA PLUIE, À L'HUMIDITÉ, À UNE CHUTE DE GOUTTES OU À DES ÉCLABOUSSURES ET NE PLACEZ AUCUN RÉCIPENT CONTENANT UN LIQUIDE TEL QU'UN VASE AU-DESSUS.**  
• **N'UTILISEZ QUE LES ACCESSOIRES RECOMMANDÉS.**  
• **NE RETIREZ PAS LE COUVERCLE (OU L'ARRIÈRE): IL N'Y A AUCUNE PIÈCE RÉPARABLE PAR L'UTILISATEUR À L'INTÉRIEUR. CONFIEZ TOUTE INTERVENTION À UN PERSONNEL DE DÉPANNAGE QUALIFIÉ.**

### AVERTISSEMENT!

- **NE PAS INSTALLER NI PLACER L'APPAREIL DANS UNE BIBLIOTHÈQUE, UN PLACARD RENFERMÉ NI AUCUN AUTRE ESPACE RÉDUIT DE FAÇON À ASSURER UNE BONNE VENTILATION. VÉRIFIER QU' AUCUN RIDEAU NI AUCUN AUTRE MATÉRIAU NE BLOQUE LA VENTILATION DE FAÇON À ÉVITER TOUT RISQUE DE CHOC ÉLECTRIQUE OU DE FEU DÙ À UNE SURCHAUFFE.**
- **NE BOUCHEZ PAS LES OUVERTURES D'AÉRATION DE L'APPAREIL AVEC DES JOURNAUX, NAPPES, RIDEAUX OU OBJETS SIMILAIRES.**
- **NE PLACEZ PAS DE SOURCES DE FLAMMES VIVES TELLES QUE BOUGIES ALLUMÉES SUR L'APPAREIL.**
- **JETEZ LES PILES D'UNE MANIÈRE COMPATIBLE AVEC L'ENVIRONNEMENT.**

### AVERTISSEMENT!

**CET APPAREIL UTILISE UN LASER. L'UTILISATION DE COMMANDES OU DE RÉGLAGES OU L'EXÉCUTION DE PROCÉDURES AUTRES QUE CELLES SPÉCIFIÉES ICI PEUVENT PROVOQUER UNE EXPOSITION À DES RADIATIONS DANGEREUSES.**  
**NE PAS OUVRIR LES COUVERCLES NI ESSAYER DE RÉPARER SOI-MÊME. CONFIER TOUT TRAVAIL D'ENTRETIEN À UN PERSONNEL QUALIFIÉ.**

Veuillez à ce que la prise de courant se trouve près de l'équipement et soit facilement accessible.

Vous devez pouvoir débrancher et rebrancher facilement la fiche du cordon d'alimentation secteur.

Pour isoler complètement cet appareil du secteur, débranchez le cordon d'alimentation secteur de la prise de courant.

**Remarque concernant la batterie rechargeable**  
Celle-ci est recyclable.  
Veuillez respecter la réglementation locale en matière de recyclage.

**Adaptateur CA**  
Cet adaptateur CA fonctionne sur le secteur entre 100 V et 240 V. Mais  
● Si la fiche ne peut pas être insérée dans la prise d'alimentation secteur, se procurer un adaptateur de fiche adéquat.

**Avertissement**  
Risque d'incendie, d'explosion et de brûlures. Ne démontez pas votre appareil.  
Évitez de chauffer les batteries au-dessus des températures suivantes, ou de les incinérer.  
**Batterie de type bouton 100°C**  
**Bloc-batterie 60°C**

**MISE EN GARDE**  
Une batterie de remplacement inappropriée peut exploser. Ne remplacez qu'avec une batterie identique ou d'un type recommandé par le fabricant. L'élimination des batteries usées doit être faite conformément aux instructions du manufacturier.

**Avertissement**  
Gardez la pile-bouton hors de portée des enfants. Ne mettez jamais la pile-bouton à la bouche. Si elle est avalée, appelez un médecin.

**Informations relatives à l'évacuation des déchets, destinées aux utilisateurs d'appareils électriques et électroniques (appareils ménagers domestiques)**

Lorsque ce symbole figure sur les produits et/ou les documents qui les accompagnent, cela signifie que les appareils électriques et électroniques ne doivent pas être jetés avec les ordures ménagères.

Pour que ces produits subissent un traitement, une récupération et un recyclage appropriés, envoyez-les dans les points de collecte désignés, où ils peuvent être déposés gratuitement. Dans certains pays, il est possible de renvoyer les produits au revendeur local en cas d'achat d'un produit équivalent.

En éliminant correctement ce produit, vous contribuerez à la conservation des ressources vitales et à la prévention des éventuels effets négatifs sur l'environnement et la santé humaine qui pourraient survenir dans le cas contraire.

Afin de connaître le point de collecte le plus proche, veuillez contacter vos autorités locales. Des sanctions peuvent être appliquées en cas d'élimination incorrecte de ces déchets, conformément à la législation nationale.

**Utilisateurs professionnels de l'Union européenne**  
Pour en savoir plus sur l'élimination des appareils électriques et électroniques, contactez votre revendeur ou fournisseur.

**Informations sur l'évacuation des déchets dans les pays ne faisant pas partie de l'Union européenne**  
Ce symbole n'est reconnu que dans l'Union européenne. Pour vous débarrasser de ce produit, veuillez contacter les autorités locales ou votre revendeur afin de connaître la procédure d'élimination à suivre.



# Table des matières

## Mise en marche

**Précautions** ..... 2  
**Accessoires** ..... 3  
**Préparatifs**  
 ① Mise en place de la batterie ..... 4  
 ② Rechargement de la batterie ..... 4  
 ③ La télécommande ..... 4  
 ④ Réglage de l'angle de l'écran LCD ..... 4  
**Disques dont la lecture est possible** ..... 5

## Lecture

**Lecture de disques** ..... 6  
**Fonctions utiles** ..... 7  
**Lecture programmée/aléatoire** ..... 7  
**Lire un CD à l'aide des menus** ..... 7  
**Lecture de programmes/listes de lecture** ..... 8  
**Lecture des disques HighMAT™** ..... 8  
**Lecture de WMA/MP3, JPEG et MPEG4/DivX** ..... 8  
**À propos DivX VOD du contenu** ..... 9  
**À propos DivX de l'affichage du texte des sous-titres** ... 9  
**Astuces relatives au traitement des disques de données** ..... 9

## Paramètres

**Utilisation des menus à l'écran** ..... 10  
**Modification des réglages du lecteur** ..... 13

## Utilisation dans diverses situations

**Utilisation dans un véhicule** ..... 14  
**Utilisation de cette unité avec d'autres équipements** .. 16

## Référence

**Entretien** ..... 17  
**Caractéristiques** ..... 17  
**Guide de dépannage** ..... 18  
**Questions fréquemment posées** ..... 19  
**Index** ..... Page de garde de la quatrième de couverture

# Accessoires

Utilisez les numéros indiqués entre parenthèses au moment de demander à obtenir les pièces de rechange. (Les numéros de produits sont valables jusqu'en décembre 2007 et peuvent être sujets à modification)

- 1 **Câble audio/vidéo**
- 1 **Adaptateur CA**
- 1 **Cordon d'alimentation**
  - Utilisation réservée à cette unité. Ne l'utilisez pas avec un autre équipement.
  - En outre, évitez d'utiliser les cordons de cet appareil avec d'autres équipements.
- 1 **Adaptateur CC pour véhicule**
- 1 **Support de fixation pour appui-tête**
- 1 **Bloc-batterie rechargeable**

	Inclus	En option
DVD-LS86	CGR-H712	CGR-H701
DVD-LS83	CGR-H711	CGR-H712

- Le temps de lecture peut varier selon le type de bloc-batterie.  
[→ 5, Rechargement approximatif et durées de lecture (En heures)]
- **DVD-LS83** CGR-H711 n'est pas disponible en option. Lors de l'achat d'une pièce de rechange, demandez à obtenir l'une des batteries optionnelles présentées ci-dessus.
- 1 **Télécommande** (N2QAHC000021) **DVD-LS86**
- 1 **Batterie de type bouton** adaptée à la télécommande **DVD-LS86** (pour les pièces de rechange, reportez-vous à la page 4)
- 1 **Câble pour iPod** **DVD-LS86**
- 1 **Adaptateur CA** **DVD-LS86**

# Préparatifs

## 1 Mise en place de la batterie

(L'appareil doit être éteint)

Les illustrations présentées sont de type CGR-H712; toutefois, les étapes de CGR-H711 (y compris DVD-LS83) ou de type CGR-H701 (en option) sont de même nature.

### ■ Retrait

- Éteignez l'appareil avant de retirer la batterie.

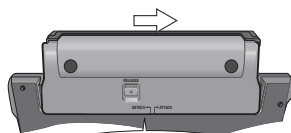
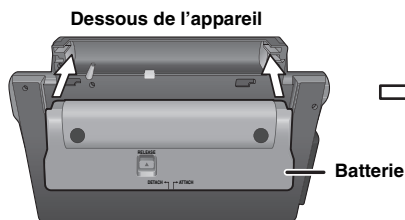

S'assurer qu'elle est bien en place.

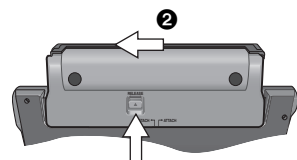

1 Appuyez de manière continue

### En cas de non-utilisation pendant une période prolongée

- Retirez le bloc-batterie (→ ci-dessus).  
(Même lorsque l'unité est éteinte, il existe une petite quantité de tension alimentant l'appareil, et ceci peut donner lieu à un dysfonctionnement.)
- Rechargement de la batterie.

## 2 Rechargement de la batterie

La batterie n'est pas chargée au moment de l'achat. Chargez-la avant la première utilisation.

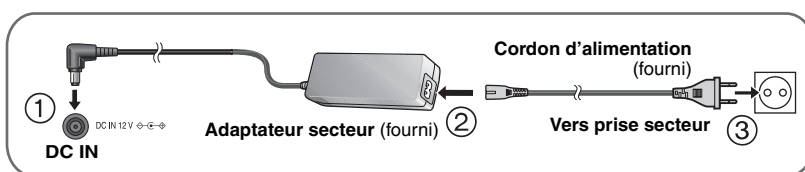

L'appareil est en mode d'attente (le témoin [⏻] s'allume) lorsque le cordon d'alimentation secteur est branché. Le circuit principal demeure sous tension tant que l'adaptateur CA demeure branché sur une prise de courant.

### Pour économiser l'alimentation

Cet appareil consomme 0,4 W, même éteint. Si l'appareil n'est pas utilisé pendant une longue période, il est recommandé de débrancher le cordon d'alimentation de la prise secteur.

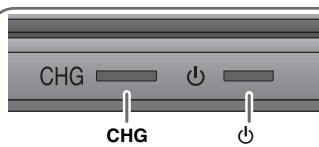
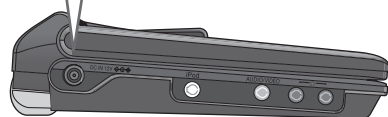

Démarré

Terminé

[⏻] s'éteint → s'allume\*  
[CHG] s'allume → s'éteint

\*Uniquement en cas de rechargement lorsque l'appareil est hors tension.

### [⏻] indicateur

Lorsque l'appareil est branché au réseau d'alimentation CA, cet indicateur passe en mode de veille et en ressort lorsque l'appareil est allumé.

### Temps de recharge:

→ 5, Rechargement approximatif et durées de lecture (En heures)

Lorsque l'appareil est chargé, débranchez l'adaptateur secteur et le cordon d'alimentation.

- Vous pouvez également utiliser cet appareil sans charge lors de la connexion de l'adaptateur secteur et du cordon d'alimentation.
- Vous pouvez également utiliser cet appareil sans le charger en même temps que vous branchez l'adaptateur CC pour véhicule. (→ 15, Raccordement de l'adaptateur CC du véhicule)

## 3 La télécommande DVD-LS86

Insérez la batterie de type bouton (fournie)

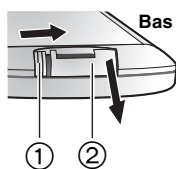

Lors du glissement (1), retirer (2).

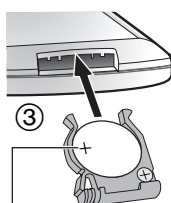

+ orientée vers le haut  
Batterie au lithium: CR2025

### Portée d'utilisation

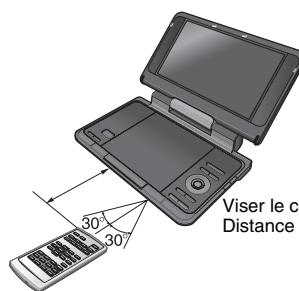

## 4 Réglage de l'angle de l'écran LCD

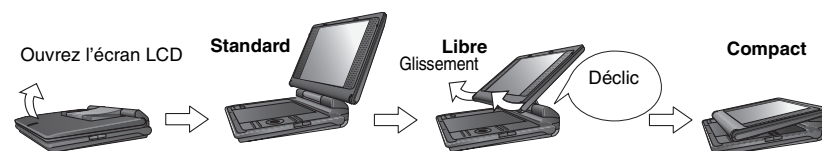

- Lors du déplacement de l'appareil: Fermez l'écran LCD. Ne pas prendre l'appareil en tenant l'écran LCD.
- Les fonctions activées par l'intermédiaire des touches de l'appareil ne sont pas opérationnelles lorsque l'écran LCD est fermé.



## Rechargement approximatif et durées de lecture (En heures)

Batterie	Rechargement (Lorsque l'appareil est éteint) (à 20 °C)	Lecture (à la température ambiante en utilisant les casques)			
		Niveau de luminosité de l'écran LCD			Écran LCD éteint
		-5	0	5	
CGR-H711*1	4	6	3,5	2,5	8
CGR-H712*2	7	13	7	5	16
CGR-H701 (en option)	4	5,5	3	2	7

\*1 inclus avec le **DVD-LS83** (non disponible en option)

\*2 inclus avec le **DVD-LS86**

- Les durées indiquées à gauche peuvent varier selon l'utilisation.
- Pour changer la luminosité de l'écran LCD (→ 7, Lors de la sélection "USER MODE").

## Vérification de la charge de la batterie

Lorsque l'appareil est en marche (→ 6) et alimenté par le bloc-batterie.

Appuyez sur [DISPLAY] pour vérifier l'écran LCD (S'affiche pendant quelques secondes).

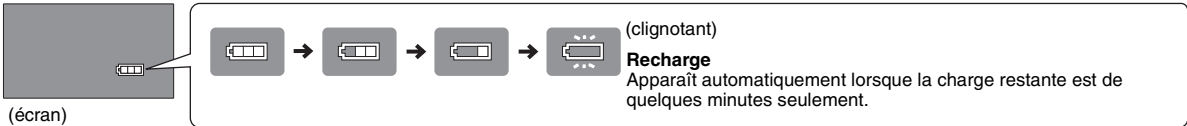

## Disques dont la lecture est possible

Disques vendus dans le commerce

Disque Logo	Indiqué dans ces consignes par	Remarques
	<b>DVD-V</b>	Disques vidéo et musicaux de haute qualité
	<b>VCD</b>	Disques musicaux avec vidéo Incluant SVCD (Conforme à la norme IEC62107)
	<b>CD</b>	Disques musicaux

### ■ Disques dont la lecture n'est pas possible

Les disques Blu-ray et HD DVD, enregistrés au format AVCHD, DVD-Audio, Version 1.0 de DVD-RW, DVD-ROM, CD-ROM, CDV, CD-G, SACD, Photo CD, DVD-RAM, qui ne peuvent pas être sortis de leurs étuis, les DVD-RAM de 2,6-Go et de 5,2-Go et "Chaoji VCD" disponibles sur le marché, notamment CVD, DVCD et SVCD qui ne sont pas conformes à IEC62107.

Disque enregistré (○: Disponible —: Non disponible)

Disque Logo	Enregistré sur un enregistreur de DVD, etc.		Enregistré sur un ordinateur, etc.					Nécessité de finaliser**4
	DVD-VR*2	DVD-V*3	WMA	MP3	JPEG	MPEG4	DivX	
	○	—	—	○	○	○	○	Pas nécessaire
	○	○	—	○	○	○	○	Nécessaire
	○	○	—	—	—	—	—	Nécessaire
+R/+RW	—	(○)	—	—	—	—	—	Nécessaire
+R DL	—	(○)	—	—	—	—	—	Nécessaire
CD-R/RW*1	—	—	○	○	○	○	○	Nécessaire*5

• Il sera peut-être impossible de lire les disques mentionnés ci-dessus du fait de leur format, des conditions de leur enregistrement, de la méthode d'enregistrement et de la manière dont les fichiers ont été créés (→ 9, Astuces relatives au traitement des disques de données).

\*1 Cet appareil peut lire des CD-R/RW enregistrés au format CD-DA ou vidéo. (WMA MP3 JPEG) Cet appareil lit également les disques HighMAT.)

\*2 Les disques enregistrés sur les enregistreurs de DVD, caméras vidéo DVD, etc. utilisent la version 1.1 du format d'enregistrement vidéo (un standard d'enregistrement vidéo unifié).

Pour DVD-R DL: Les disques enregistrés sur les enregistreurs de DVD ou de caméras vidéo DVD, etc. utilisent la version 1.2 du format d'enregistrement vidéo (un standard d'enregistrement vidéo unifié).

\*3 Les disques enregistrés sur enregistreurs de DVD ou de caméras vidéo DVD, etc. à l'aide du format vidéo DVD.

Pour +R/+RW et +R DL: Les disques enregistrés à l'aide d'un format sont différents de ceux du format DVD-Vidéo; en conséquence, certaines fonctions ne peuvent être utilisées.

\*4 Un processus qui favorise la lecture sur un appareil compatible. Pour lire un disque qui affiche "Nécessaire" sur cet appareil, le disque en question doit d'abord être finalisé dans l'appareil où il a été enregistré.

\*5 La fermeture de la session fonctionne également.

# Lecture de disques

**Terminaux du casque** [🔊]  
Mini jack stéréo de  $\phi$  3,5 mm

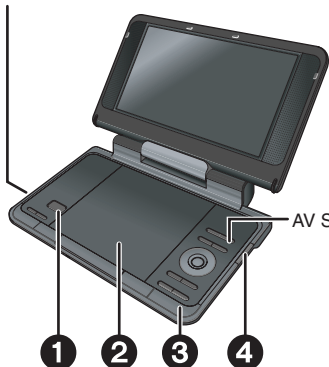

Ouvrez le couvercle.



**Insérez un disque et fermez le couvercle.**

- S'il s'agit d'un disque à double face, placez-le en orientant vers le haut la face qui porte l'étiquette du contenu désiré pour la lecture.
- **DVD-RAM**: Retirez les disques de leur cartouche avant de les utiliser.
- La lecture de certains disques démarre automatiquement dès la mise sous tension de l'appareil.



**Appuyez sur le bouton et maintenez-le enfoncé.**

- L'appareil est allumé et commence la lecture.
- Lorsque "AUX" ou "iPod" (**DVD-LS86**) s'affiche, appuyez sur **[AV SELECT]** pour sélectionner "DISC". (→ 16, Visualisation de vidéos à partir d'un autre appareil, Se faire plaisir et profiter de l'iPod)



**Réglez le volume.**

Lors de l'utilisation du casque, abaissez le volume avant de procéder au raccordement.

- Pour modifier la langue de l'affichage → 13, Langues des menus
- Pour lire l'audio (**MP3**), l'image (**JPEG**) ou la vidéo (**MPEG4 DivX**) sur DVD-RAM avec des titres enregistrés (**DVD-VR**), sélectionnez "Lecture disque données" (→ 12, Menu Autres).
- Lorsqu'il est interrompu, l'appareil s'éteint automatiquement une fois que les 15 minutes (environ 5 minutes lors de l'utilisation du bloc-batterie) environ se sont écoulées.
- Le nombre total de titres peut ne pas s'afficher correctement sur +R/+RW.

- Si vous rencontrez des problèmes, référez-vous au guide de dépannage (→ 18).

**Remarque**  
**LES DISQUES CONTINUENT DE TOURNER PENDANT QUE LES ELEMENTS DU MENU S'AFFICHENT. Appuyez sur [■ -OFF] après avoir fini de préserver le moteur de l'appareil.**

## Opérations de l'unité centrale

	<b>Allumer l'appareil/lire</b>	L'appareil est éteint: Appuyez de manière continue sur cette touche. L'appareil s'allume et la lecture commence. L'appareil est allumé: Appuyez sur cette touche. La lecture commence.
	<b>Pause</b>	Appuyez sur <b>[▶ ON]</b> pour redémarrer la lecture.
	<b>Arrêt</b>	La position est mise en mémoire lorsque le message "Appuyez sur PLAY pour reprendre la lecture." s'affiche. • Appuyez <b>[▶ ON]</b> pour continuer. ( <b>Reprendre la lecture</b> ) Le fait d'ouvrir le couvercle du disque <b>[■ -OFF]</b> pendant que "Appuyez sur PLAY pour reprendre la lecture." s'affiche à l'écran, annule la position mémorisée.
	<b>Éteindre l'appareil</b>	Appuyez et maintenez le bouton enfoncé jusqu'à ce que "OFF" s'affiche.
	<b>Saut</b>	Appuyez sur <b>[◀◀, ▶▶]</b> . <b>DVD-VR</b> Peut également sauter les marqueurs.
	<b>Recherche</b>	Appuyez de manière continue sur <b>[◀◀, ▶▶]</b> (jusqu'à 5 incréments). Appuyez sur <b>[▶ ON]</b> pour revenir à la lecture normale.
	<b>Lecture lente</b>	<b>DVD-VR</b> <b>DVD-V</b> <b>VCD</b> Appuyez de manière continue sur <b>[◀◀, ▶▶]</b> (jusqu'à 5 incréments) en mode de pause. Appuyez sur <b>[▶ ON]</b> pour revenir à la lecture normale. <b>VCD</b> <b>[▶▶]</b> uniquement
	<b>Menu supérieur</b>	<b>DVD-V</b>
	<b>Lecture de programmes</b>	<b>DVD-VR</b> (→ 8)
	<b>Menu Lecture</b>	<b>WMA</b> <b>MP3</b> <b>JPEG</b> <b>MPEG4</b> <b>DivX</b> (→ 8)
	<b>Menu</b>	<b>DVD-V</b>
	<b>Lecture de listes de lecture</b>	<b>DVD-VR</b> (→ 8)
	<b>Menu Navigation</b>	<b>WMA</b> <b>MP3</b> <b>JPEG</b> <b>MPEG4</b> <b>DivX</b> (→ 8)
	<b>Retour</b>	Pour revenir à l'écran précédent. <b>VCD</b> (avec commande de lecture) Retour au menu.

	<b>Opérations du menu</b>	Appuyez sur <b>[▲▼◀▶]</b> pour sélectionner une option et appuyez sur <b>[ENTER]</b> pour confirmer.
	<b>Sélec. numéro</b>	<b>VCD</b> (avec commande de lecture) ① Lorsque le menu du disque est affiché, appuyez sur <b>[DISPLAY]</b> pour afficher les menus à l'écran. ② Appuyez sur <b>[▲▼]</b> pour sélectionner "Sélec. numéro". ③ Appuyez sur <b>[▶]</b> puis sur <b>[▲▼]</b> pour entrer un numéro. • Appuyez de manière continue sur <b>[▲▼]</b> pour modifier plus vite. ④ Appuyez sur <b>[ENTER]</b> .
	<b>Image par image</b>	<b>DVD-VR</b> <b>DVD-V</b> <b>VCD</b> En mode de pause, appuyez sur <b>[◀▶]</b> . <b>VCD</b> <b>[▶▶]</b> uniquement
	<b>Saut de groupe</b>	<b>WMA</b> <b>MP3</b> <b>JPEG</b> <b>MPEG4</b> <b>DivX</b> Appuyez sur <b>[▲▼]</b> . • Ne fonctionne pas lorsque le bouton Pause est appuyé.

## Fonctionnement de la télécommande **DVD-LS86**

	<b>Allumer/Éteindre l'appareil</b>	• Il vous est impossible d'allumer l'appareil à l'aide de la télécommande si l'appareil en question est alimenté par le bloc-batterie.
	<b>Lire</b>	Appuyez sur cette touche. La lecture commence.
	<b>Arrêter</b>	Appuyer pour arrêter la lecture. • Appuyez sur la touche <b>[▶] (PLAY)</b> pour reprendre la lecture. Pour annuler la position mémorisée → à gauche, Reprendre la lecture
	<b>Saut</b>	Appuyez sur <b>[◀◀, ▶▶]</b> . <b>DVD-VR</b> Peut également sauter les marqueurs.
	<b>Rechercher</b>	Appuyez sur <b>[◀◀, ▶▶]</b> (jusqu'à 5 étapes). Appuyez sur <b>[▶] (PLAY)</b> pour retourner à la lecture normale.
	<b>Lecture lente</b>	<b>DVD-VR</b> <b>DVD-V</b> <b>VCD</b> Appuyez sur <b>[◀◀, ▶▶]</b> (jusqu'à 5 étapes) pendant que le bouton est mis en pause. Appuyez sur <b>[▶] (PLAY)</b> pour retourner à la lecture normale. <b>VCD</b> <b>[▶▶]</b> uniquement
	<b>Saisir le numéro</b>	<b>DVD-VR</b> <b>DVD-V</b> <b>VCD</b> <b>CD</b> Par exemple, pour sélectionner 12 : <b>[≥10] → [1] → [2]</b> <b>WMA</b> <b>MP3</b> <b>JPEG</b> <b>MPEG4</b> <b>DivX</b> Par exemple, pour sélectionner 123 : <b>[1] → [2] → [3] → [ENTER]</b>

# Fonctions utiles

## Sélection de l'affichage des images au format 4:3 sur l'écran LCD

**LCD-SIZE**  **ÉCRAN NORMAL:** Normal  
**MONITOR FULL:** Étendu horizontalement  
**MONITOR OFF:** Pas d'image

Appuyez pour changer.

- Si vous n'utilisez pas l'écran LCD sur cet appareil, sélectionnez "MONITOR OFF" pour économiser le courant. (L'indicateur [L] clignote)
- L'écran LCD s'éteint automatiquement si vous le fermez.

## Sélection de la qualité d'image sur l'écran LCD

**BRIGHT-LCD**  **DAYLIGHT:** Affiche une image un peu plus claire.  
**MOONLIGHT:** Affiche une image un peu plus sombre.

Appuyez pour changer.

**USER MODE:** → ci-dessous

### Lors de la sélection "USER MODE"

Appuyez sur [▲▼] pour sélectionner l'option, et [◀▶] pour modifier le réglage.

**BRIGHT:** Règle la luminosité de l'image (-5 à 5)  
**COLOUR:** Règle le ton de la couleur de l'image (-5 à 5)

• Pour quitter l'écran: Appuyez sur [RETURN].

## Affichage de la condition de lecture actuelle (OSD rapide)

### Fonctions de base

**DISPLAY**  Appuyez deux fois.

Exemple: **DVD-V**

Numéro en cours de lecture      Temps de lecture écoulé

État de la lecture

Titre 1      Chapitre 1      Durée 0 : 00 : 22

Position actuelle

### Détails

**DISPLAY**  Appuyez trois fois.

Exemple: **DVD-V**

Reportez-vous à la page 10

Reportez-vous à la page 10

Reportez-vous à la page 10

Aspect du titre de lecture en cours

• Détails - DVD-Video  
 - Audio 1 --- DTS 3/2-1ch  
 - Sous-titres ---  
 - Angle 1/1  
 - Format cinéma d'origine 4:3  
 - Durée totale titre 0:54:28

Temps de lecture total du titre de lecture en cours

- MPEG4 DivX** Les informations vidéo et à l'audio ne s'affichent pas au cours de la recherche.
- Pour quitter l'écran: Appuyez sur [RETURN].

## Répéter la lecture

(Uniquement lorsque la durée de lecture peut être affichée.)  
**JPEG**: vous pouvez vous en servir même si la durée écoulée ne s'affiche pas.)

**DVD-L586**

Sélectionnez "Répétition" dans Menu Lecture (→ 11).

**DVD-L583**

**REPEAT**  Au cours de la lecture, appuyez plusieurs fois pour sélectionner le contenu à répéter.

 Menu  
 Répétition Désactivé

# Lecture programmée/ aléatoire

**DVD-LS86** (Telecommande uniquement) **Excepté DVD-VR**

**PLAYMODE**  En mode d'arrêt  
 Appuyez pour modifier.

Lecture programmée → Lecture aléatoire  
 ← Off (Lecture normale) ←

- Désactivez la lecture des disques HighMAT pour pouvoir utiliser le mode de lecture aléatoire ou de lecture programmée. Sélectionnez "Lecture disque données" dans Menu Autres (→ 12).

## Programmation de plage (jusqu'à 32 éléments)

Exemple: **DVD-V**

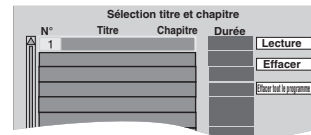

1 Appuyez pour sélectionner un élément (→ 6, Saisir le numéro).  
 2 Appuyez pour sélectionner un élément (→ 6, Saisir le numéro).  
 Répétez la procédure pour programmer d'autres éléments.

**Sélection de tous les éléments (sur le disque, ou dans le titre/groupe)**  
 Appuyez [ENTER] et [▲▼] pour sélectionner "ALL", alors appuyez sur [ENTER] à nouveau pour vous enregistrer.

### Modification du programme

Appuyez sur [▲▼] pour sélectionner un élément.  
 - Pour modifier un élément, répétez l'étape 1.  
 - Pour effacer un élément, appuyez sur [CANCEL] (ou sélectionnez "Effacer" et appuyez sur [ENTER]).

### Effacement du programme entier

Sélectionnez "Effacer tout le programme" et appuyez sur [ENTER]. La totalité du programme est également supprimée lorsque l'appareil est éteint, le couvercle du disque est ouvert, ou l'entrée est changée par [AV SELECT].

## Lecture aléatoire

Exemple: **DVD-V**

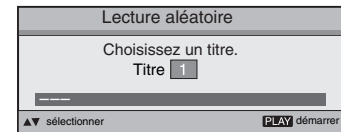

1 Appuyez pour sélectionner un groupe ou un titre (→ 6, Saisir le numéro).  
 2 Appuyez pour sélectionner un groupe ou un titre (→ 6, Saisir le numéro).

Pour quitter le mode de lecture programmée ou aléatoire  
 Appuyez plusieurs fois sur [PLAYMODE] en mode d'arrêt.

## Lire un CD à l'aide des menus

**CD**  
 Les titres apparaissent avec une lecture du texte du CD.

Exemple: texte CD

1 **MENU**  Appuyez sur [DISPLAY] pour commuter entre les messages d'aide et l'indicateur d'état de la lecture.

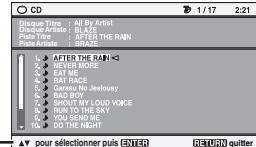

Appuyez sur [DISPLAY] pour commuter entre les messages d'aide et l'indicateur d'état de la lecture.

2 Appuyez sur [▲▼] pour sélectionner la piste et appuyez sur [ENTER].



- Pour quitter l'écran: Appuyez sur [RETURN].

# Lecture de programmes/listes de lecture

## DVD-VR

- Les titres apparaissent uniquement s'ils ont été saisis.
- Impossible de modifier les sélections et les titres.

### 1 Pour lire les programmes:

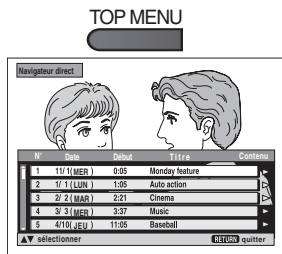

### Pour lire des listes de lecture:

- Uniquement si le disque contient une liste de lecture.



### 2

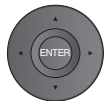

Appuyez sur [▲▼] pour sélectionner le programme ou la liste de lecture et appuyez sur [ENTER].

- **DVD-LS86** Vous pouvez également utiliser les touches numérotées sur la télécommande (→ 6, Saisir le numéro).
- Appuyez sur [▶] pour afficher le contenu du programme (uniquement lors de la lecture du programme).
- Pour quitter l'écran: Appuyez sur [RETURN].

# Lecture des disques HighMAT™

## WMA MP3 JPEG

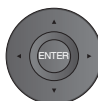

Dans le menu à l'écran Appuyez sur [▲▼▶◀] pour sélectionner des éléments et appuyez sur [ENTER].



### Menu:

Pour accéder au menu suivant de listes de lecture ou à un autre menu.



### Liste de lecture:

La lecture commence.

- Pour revenir à l'écran de menu, appuyez sur [TOP MENU], puis appuyez plusieurs fois sur [RETURN].
- Pour modifier l'image d'arrière-plan du menu, appuyez sur [DISPLAY]. L'image de fond est remplacée par celle qui se trouve sur le disque.
- Pour afficher/quitter l'écran: appuyez sur [TOP MENU].

### Sélection à partir de la liste

1. Appuyez sur [MENU].
2. Appuyez sur [◀] puis sur [▲▼] pour commuter entre les listes "Liste lect.", "Groupe" et "Contenu".
3. Appuyez sur [▶] puis sur [▲▼] pour sélectionner un élément et appuyez sur [ENTER].

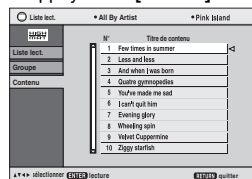

- Pour quitter l'écran: Appuyez sur [MENU].

# Lecture de WMA/MP3, JPEG et MPEG4/DivX

## WMA MP3 JPEG MPEG4 DivX

Sélectionnez "Lecture disque données" (→ 12, Menu Autres) dans les cas suivants:

- Pour lire des disques HighMAT sans utiliser la fonction HighMAT
- Pour lire l'audio (MP3), l'image (JPEG) ou la vidéo (MPEG4 DivX) avec les DVD-RAM titres enregistrés (DVD-VR)

- Pour revenir à la lecture des titres (DVD-VR), sélectionnez "Lecture DVD-VR" dans "Menu Autres" (→ 12).

# Lecture des éléments en ordre (Menu Lecture)

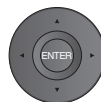

Dans le menu à l'écran Appuyez sur [▲▼] pour sélectionner "Tous", "Audio", "Image" ou "Vidéo" et appuyez sur [ENTER].

- Pour afficher/quitter l'écran: Appuyez sur [TOP MENU].

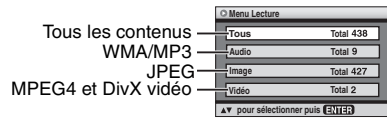

# Lecture à partir de l'élément sélectionné (Menu Navigation)

### 1

Appuyez une seule fois.



### 2

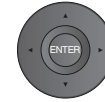

Appuyez sur [▲▼▶◀] pour sélectionner le groupe, puis appuyez sur [ENTER].

- Pour lire le contenu d'un groupe dans l'ordre: Appuyez sur [ENTER].
- Pour lire la lecture à partir du contenu sélectionné: Appuyez sur [▲▼] pour sélectionner et appuyez sur [ENTER].

Numéros de groupe et de contenu en cours de lecture

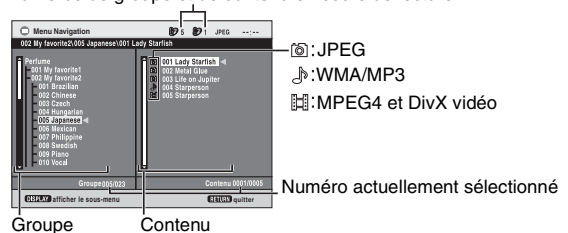

- Pour écouter un enregistrement WMA/MP3 tout en affichant une image JPEG à l'écran Sélectionnez un fichier JPEG, puis choisissez WMA/MP3. (Cela ne fonctionne pas dans l'ordre inverse.)
- Pour quitter l'écran: Appuyez sur [MENU].

### Utilisation du sous-menu

Le menu de navigation (→ voir ci-dessus) est affiché.

- 1 Appuyez sur [DISPLAY].
- 2 Appuyez sur [▲▼] pour sélectionner le sous-menu et appuyez sur [ENTER].

### Sous-menu

Multi	Groupes et contenu
Liste	Contenu uniquement
Arbre	Groupes uniquement
Miniature	Images miniatures <b>JPEG</b>
Groupe suivant	Pour passer au groupe suivant
Groupe précédent	Pour revenir au groupe précédent
Tous	Tous les contenus
Audio	WMA/MP3 uniquement
Image	JPEG uniquement
Vidéo	MPEG4 et DivX vidéo uniquement
Aide	Pour commuter entre les messages d'aide et l'indicateur d'état de la lecture
Rechercher	Pour effectuer la recherche par groupe ou par titre du contenu (→ voir ci-dessous)

### Recherche par groupe ou par titre du contenu

Appuyez sur [▶◀] pour mettre en surbrillance un titre de groupe, un titre de contenu ou pour lancer une recherche sur le contenu.

- 1 Sélectionnez "Rechercher" et appuyez sur [ENTER]. (→ voir ci-dessus, Utilisation du sous-menu)
- 2 Appuyez sur [▲▼] pour sélectionner un caractère et appuyez sur [ENTER].
  - Répétez l'opération pour saisir un autre caractère.
  - La recherche s'applique également aux minuscules.
  - Maintenez enfoncée la touche [◀▶,▶▶] pour commuter entre A, E, I, O et U.
  - Appuyez sur [◀] pour effacer un caractère.
  - Effacez l'astérisque (\*) pour rechercher les titres qui commencent par ce caractère.
- 3 Appuyez sur [▶] pour sélectionner "Rechercher" et appuyez sur [ENTER].  
L'écran du résultat de la recherche apparaît.
- 4 Appuyez sur [▲▼] pour sélectionner le groupe ou le contenu, puis appuyez sur [ENTER].

# À propos DivX VOD du contenu

DivX Le contenu Vidéo-à-la-demande (VOD) est crypté aux fins de protection des droits d'auteur. Afin de lire le contenu DivX VOD sur cet appareil, vous devez au préalable l'enregistrer.

Veillez suivre les instructions disponibles en ligne DivX VOD pour acheter le contenu en vue de saisir le code d'enregistrement de l'appareil et de l'enregistrer. Pour plus d'informations concernant DivX VOD, veuillez visiter l'adresse ci-après : [www.divx.com/vod](http://www.divx.com/vod).

## Affichez le code d'enregistrement du produit

(→ 13, Inscription DivX)



8 caractères alphanumériques

- Nous vous recommandons de noter le code de cet appareil à titre de référence.
- Après avoir lu le contenu DivX VOD pour la première fois, un autre code d'enregistrement est alors affiché dans "Inscription DivX". N'utilisez pas ce code d'inscription pour acheter le contenu DivX VOD. Si vous utilisez ce code pour acheter le contenu DivX VOD, puis lisez ledit contenu sur cette unité, vous ne pourrez plus lire de contenu à l'aide de votre ancien code.
- Si vous achetez le contenu DivX VOD à l'aide d'un code d'enregistrement différent de celui du code de cette unité, vous ne pourrez pas lire ce contenu. ("Absence d'autorisation" affiche zéro.)

## En ce qui concerne le contenu DivX qui peut être lu uniquement un ensemble de fois

Certains contenus DivX VOD ne peuvent être lus qu'un ensemble de fois. Lorsque vous lisez ce contenu, le nombre de lectures restantes s'affiche. Impossible de lire ce contenu lorsque le nombre de lectures restantes affiche ("Location expirée" zéro.) Lors de la lecture de ce contenu

- Le nombre de lectures restantes est réduit par un si
  - Vous éteignez l'appareil ou affichez le menu "Configuration".
  - Vous appuyez [■] deux fois.
  - Vous appuyez sur [◀, ▶] ou sur [▶▶] (DVD-LS86 la télécommande) etc. et parvenez à un autre contenu.

# À propos DivX de l'affichage du texte des sous-titres

Vous pouvez afficher le texte des sous-titres enregistré sur le DivX disque vidéo de cet appareil.

Cette fonction n'entretient aucune relation avec les sous-titres spécifiés dans les caractéristiques standard DivX et n'affiche aucun standard clair. Selon les méthodes utilisées pour créer le fichier, les fonctions suivantes peuvent ne pas fonctionner.

## ■ Affichage du texte des sous-titres (→ 10, Sous-titres)

- Les fichiers vidéo DivX qui n'affichent pas le mot "Text" ne contiennent pas de texte de sous-titres. Impossible d'afficher le texte des sous-titres.
- Si le texte des sous-titres ne s'affiche pas correctement, essayez de modifier les paramètres linguistiques (→ 13, Texte des sous-titres).

## ■ Types de texte de sous-titres qui peuvent s'afficher

Le texte des sous-titres satisfaisant aux conditions ci-après peuvent s'afficher sur le présent appareil.

- Format de fichier: MicroDVD, SubRip, ou TMLPlayer
- Extension de fichier: ".SRT", ".srt", ".SUB", ".sub", ".TXT", or ".txt"
- Nom de fichier: Pas plus de 44 caractères à l'exception du fichier d'extension
- Le fichier vidéo DivX et le fichier texte des sous-titres sont contenus dans le même dossier, et les noms de fichier sont les mêmes à l'exception de ceux des extensions de fichier.
- S'il y a plus d'un texte de sous-titre à l'intérieur du même dossier, ceux-ci s'affichent dans l'ordre de priorité suivant : ".srt", ".sub", ".txt".

## ■ Limites de cet appareil

- Dans les situations ci-après, les sous-titres ne peuvent pas s'afficher comme ils ont été enregistrés. Bien plus, selon les méthodes utilisées pour créer le fichier ou l'état d'enregistrement, seules des parties des sous-titres peuvent être enregistrées. Dans le cas contraire, les sous-titres peuvent ne pas s'afficher du tout.
  - Lorsqu'un texte particulier ou des caractères sont inclus dans le texte des sous-titres.
  - Lorsque la taille du fichier est supérieure à 256 Ko.
  - Lorsque les caractères comportant un style particulier sont inclus dans les données du sous-titre. Les codes qui spécifient le style de caractère à l'intérieur des fichiers s'affichent comme caractères de sous-titre.
  - Lorsque des données contenues dans un format différent existent à l'intérieur des données du sous-titre.
- Dans l'éventualité où le nom de fichier du fichier vidéo DivX ne s'affiche pas correctement à l'écran de menu (le nom de fichier s'affiche en tant que " \_ ", le texte des sous-titres peut ne pas s'afficher correctement.
- Le texte des sous-titres ne peut pas s'afficher lorsque la recherche, la fiche de temps et d'autres opérations du genre s'effectuent.
- Le texte des sous-titres ne peut pas s'afficher lorsque l'OSD rapide, les menus à l'écran, le menu de navigation et de tels autres écrans de menu s'affichent.

# Astuces relatives au traitement des disques de données

**Format:** **WMA**

**Disque:** CD-R/RW

**Extension:** ".WMA", ".wma"

**Référence:**

- Taux de compression compatible: entre 48 kbit/s et 320 kbit/s
- Impossible de lire WMA les fichiers protégés en écriture.
- Le présent appareil n'est pas compatible avec de multiples débits binaires (MBR: Un fichier qui contient le même contenu encodé au niveau de plusieurs débits binaires différents).

**Format:** **MP3**

**Disque:** DVD-RAM, DVD-R/RW, CD-R/RW

**Extension:** ".MP3", ".mp3"

**Référence:**

- Fréquence d'échantillonnage:
  - DVD-RAM, DVD-R/RW : 11,02, 12, 22,05, 24, 44,1 et 48 kHz
  - CD-R/RW : 8, 11,02, 12, 16, 22,05, 24, 32, 44,1 et 48 kHz
- Taux de compression compatible: entre 32 kbit/s et 320 kbit/s
- Le présent appareil n'est pas compatible avec les balises ID3.

**Format:** **JPEG**

**Disque:** DVD-RAM, DVD-R/RW, CD-R/RW

**Extension:** ".JPG", ".jpg", ".JPEG", ".jpeg"

**Référence:**

- Les fichiers JPEG prises sur une caméra numérique conforme aux normes de la version 1.0 du DCF (Design rule for Camera File system) s'affichent.
  - Les fichiers qui ont été altérés, édités, ou enregistrés grâce à un logiciel de montage cinématographique assisté par ordinateur peuvent ne pas s'afficher.
- La présente unité se trouve dans l'impossibilité d'afficher des productions cinématographiques, MOTION JPEG et d'autres formats du même genre, des images figées autres que JPEG ( TIFFpar exemple.) ou de lire des images avec audio jointe.

**Format:** **MPEG4**

**Disque:** DVD-RAM, DVD-R/RW, CD-R/RW

**Extension:** ".ASF", ".asf"

**Référence:**

- Vous avez la possibilité de lire des données MPEG4 [tout en vous conformant aux caractéristiques VIDEO SD (ASF standard)/MPEG4 (Profil simple) système vidéo /G.726 système audio ] enregistré avec les multi caméras SD Panasonic ou enregistreurs de DVD avec cet appareil.
- La date d'enregistrement peut être différente de la véritable date.

**Format:** **DivX**

**Disque:** DVD-RAM, DVD-R/RW, CD-R/RW

**Extension:** ".DIVX", ".divx", ".AVI", ".avi"

**Référence:**

- Lit toutes les versions de DivX vidéo (y compris DivX® 6) [DivX video system/MP3, Dolby Digital ou MPEG audio system] avec lecture standard des fichiers média de DivX®.
- Les fonctions ajoutées à DivX Ultra ne sont pas prises en charge.
- DivX Les fichiers dont la taille est supérieure à 2 Go ou n'ayant pas d'indice peuvent ne pas être lus correctement sur cet appareil.
- Cet appareil prend en charge toutes les résolutions allant jusqu'à un maximum de 720×480 (NTSC)/720×576 (PAL).
- Vous pouvez sélectionner jusqu'à 8 types d'audio et de sous-titres sur cet appareil.

- Si des groupes étaient constitués loin de la racine comme le montre "002 group" dans l'illustration ci-dessous, le huitième et les suivants s'affichent sur la même ligne verticale à l'écran de menu.
- Des différences peuvent apparaître dans l'ordre d'affichage sur l'écran de menu et l'écran d'ordinateur.
- Cet appareil ne peut lire des fichiers enregistrés à l'aide du packet writing.

## Attribution de nom aux dossiers et fichiers sur des disques de données

(Les fichiers sont traités comme contenus et les dossiers comme groupes sur cette unité.)

Au moment de l'enregistrement, attribuez un préfixe au dossier et aux noms de fichiers. Cet enregistrement doit se faire avec des nombres qui ont un nombre égal de chiffres, et doit s'effectuer dans l'ordre dans lequel vous voulez les lire (parfois, ce processus peut ne pas fonctionner).

**DVD-RAM**

- Les disques doivent être conformes au UDF 2.0.

**DVD-R/RW**

- Les disques doivent être conformes au UDF bridge(UDF 1.02/ISO9660).
- Le présent appareil n'est pas compatible avec une multi-session. Seule la session par défaut est lue.

**CD-R/RW**

- Les disques doivent se conformer au ISO9660 niveau 1 ou 2 (à l'exception des formats étendus).
- Cet appareil est compatible avec une multi-session. Toutefois, si existe de nombreuses sessions, il prend plus de temps à la lecture de démarrage. Maintenez le nombre de sessions à un niveau minimum pour éviter ce désagrément.

**Exemple: MP3**  
racine

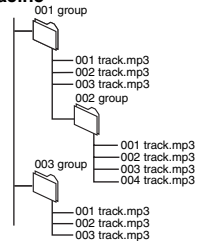

# Utilisation des menus à l'écran

1

DISPLAY  
Appuyez une fois.

Ex :

Menu	
Titre	1/7
Chapitre	1/3
Durée	0:01:08
Audio	1
Sous-titres	Désactivé
Angle	1/1
Autres réglages	

2

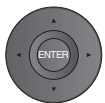

- ① Appuyez sur [▲▼] pour sélectionner le menu.
  - ② Appuyez sur [ENTER] pour passer au menu suivant et sur [▲▼] pour sélectionner l'élément.
  - ③ Appuyez sur [ENTER] pour confirmer.
- Reprendre les étapes si nécessaire :

- Les options affichées varient suivant le type de logiciel.
- Certains éléments peuvent être modifiés en appuyant sur [▶] au lieu de [ENTER].
- Certaines fonctions marchent uniquement lors de la lecture.
- Appuyez sur [◀] pour revenir au menu précédent. Si cette opération est impossible, quittez l'écran (→ ci-dessous) et reprenez les étapes ci-dessus pour revenir au menu précédent.
- **DVD-LS86** Il existe des éléments que vous pouvez sélectionner à l'aide des touches numérotées et [ENTER] sur la télécommande.
- Pour quitter l'écran: Appuyez sur [RETURN].

## Menu principal

<b>Programme, Groupe, Titre Chapitre, Piste, Liste lect. Contenu</b>	<p><b>Pour lancer la lecture à partir d'un élément spécifique</b></p> <ul style="list-style-type: none"> <li>• Appuyez sur [▲▼] pour effectuer une sélection puis appuyez sur [ENTER].</li> <li>• Appuyez de manière continue sur [▲▼] pour modifier plus vite.</li> </ul>
<b>Durée</b>	<p><b>Pour passer à l'étape suivante de manière incrémentielle ou décrémente (Fiche de temps réservée à la lecture)</b> <b>DVD-VR</b> <b>DVD-V</b> (Sauf +R/+RW) <b>DivX</b></p> <ol style="list-style-type: none"> <li>1. Appuyez [ENTER] deux fois pour afficher l'indicateur de la fiche de temps.</li> <li>2. Appuyez sur [▲▼] pour sélectionner l'heure et appuyez sur [ENTER].             <ul style="list-style-type: none"> <li>• Appuyez de manière continue sur [▲▼] pour modifier plus vite.</li> </ul> </li> </ol> <p><b>Pour modifier l'affichage du temps restant/écoulé</b></p>
<b>Vidéo</b>	<p><b>Pour afficher le nombre de pixels</b> <b>DivX</b> La trame par seconde, ou fps (frame per second) s'affiche également.</p>
<b>Audio</b>	<p><b>Pour changer les pistes de son (films)</b></p> <ul style="list-style-type: none"> <li>• <b>DVD-LS86</b> Ce menu s'affiche aussi si vous appuyez [AUDIO] sur la télécommande.</li> <li><b>DVD-VR</b> <b>DivX</b> Vous pouvez utiliser cette touche pour sélectionner "L", "R" ou "L R".</li> <li><b>VCD</b> Vous pouvez utiliser cette touche pour sélectionner "L", "R", "L R" ou "L + R".</li> <li><b>DVD-V</b> (disques karaoké)             <ol style="list-style-type: none"> <li>① Appuyez sur [▲▼] pour sélectionner "Voix".</li> <li>② Appuyez sur [ENTER] puis sur [▲▼] pour sélectionner l'élément.</li> <li>③ Appuyez sur [ENTER].</li> </ol> </li> </ul> <p>Pour plus de détails, veuillez lire les instructions qui accompagnent le disque.</p> <p><b>Type de signal et données</b> LPCM/□□ Digital/DTS/MP3/MPEG: Type de signal kHz (Fréquence d'échantillonnage)/bit/ch (Nombre de canaux) Exemple: 3/2 .1ch</p> <ul style="list-style-type: none"> <li>.1: Effet basse fréquence (ne s'affiche pas s'il n'y a aucun signal)</li> <li>0: Pas de surround</li> <li>1: Surround mono</li> <li>2: Surround stéréo (gauche/droite)             <ul style="list-style-type: none"> <li>1: Central</li> <li>2: Avant gauche Avant droit</li> <li>3: Avant gauche Avant droit Central</li> </ul> </li> </ul>
<b>Sélec. numéro</b> <b>VCD</b> (avec commande de lecture)	<p><b>Pour saisir le nombre (→ 6)</b></p> <ul style="list-style-type: none"> <li>• Appuyez de manière continue sur [▲▼] pour modifier plus vite.</li> </ul>
<b>Miniature</b>	<p><b>Pour afficher les images miniatures</b></p>
<b>Sous-titres</b>	<p><b>Disques avec sous-titres</b></p> <ol style="list-style-type: none"> <li>① Appuyez sur [ENTER] puis sur [▲▼] pour sélectionner "Non" ou "Oui" et la langue de sous-titre.</li> <li>② Appuyez sur [ENTER].</li> </ol> <ul style="list-style-type: none"> <li>• <b>DVD-LS86</b> Ce menu s'affiche aussi si vous appuyez [SUBTITLE] sur la télécommande.</li> <li>• Sur +R/+RW, un numéro de sous-titre peut apparaître à la place des sous-titres qui ne sont pas affichés.</li> <li>• <b>DVD-VR</b> (équipés de la fonction d'activation ou de désactivation des sous-titres)             <ul style="list-style-type: none"> <li>– Seules les fonctions Marche ou Arrêt peuvent être sélectionnées.</li> <li>– Les enregistreurs DVD Panasonic ne permettent pas d'enregistrer la fonction d'activation/de désactivation des sous-titres.</li> </ul> </li> </ul>
<b>Repère (VR)</b>	<p><b>Pour vous rappeler un marqueur enregistré sur les enregistreurs DVD</b></p>
<b>Angle</b>	<p><b>pour sélectionner les angles</b> <b>DVD-V</b> à multiples angles</p> <ul style="list-style-type: none"> <li>• <b>DVD-LS86</b> Ce menu s'affiche aussi si vous appuyez [ANGLE] sur la télécommande.</li> </ul>
<b>Rotation d'image</b>	<p><b>Pour faire pivoter ("Vers la droite" ou "Vers la gauche")</b></p> <ul style="list-style-type: none"> <li>• <b>DVD-LS86</b> L'image tourne vers la droite chaque fois que vous appuyez [ANGLE] sur la télécommande.</li> </ul>
<b>Diaporama</b>	<p><b>Pour activer/désactiver le diaporama</b> <b>Pour modifier l'intervalle entre les images du diaporama ("1 Rapide" à "5 Lent")</b></p> <ul style="list-style-type: none"> <li>• Lors de l'utilisation de Slideshow, Saut/Rotate Picture peut ne pas fonctionner correctement selon la position de lecture.</li> </ul>
<b>Autres réglages</b>	<p>(→ 11)</p>



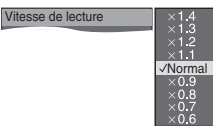

## Autres réglages

<b>Vitesse de lecture</b>	<b>DVD-VR</b> <b>DVD-V</b> <b>Normal</b> ×0.6 à ×1.4 (en 0,1 unités)	
	<ul style="list-style-type: none"> <li>Appuyez sur <b>[▶ ON]</b> pour revenir à la lecture normale.</li> <li>Si vous modifiez la vitesse, H.Bass, Ambiphonie évoluée et Amélioration sonore (→ ci-dessous) ne fonctionnent pas.</li> <li>Cette fonction est inopérante pour certaines positions de lecture.</li> </ul>	

**Menu Lecture** (Uniquement lorsque le temps de lecture écoulé peut s'afficher.)

**JPEG** : la fonction Répétition peut être utilisée.)

<b>Répétition</b>	Sélectionnez un élément à répéter.	
<b>Répétition A-B</b> Pour répéter une section donnée	Sauf <b>DVD-VR</b> (Partie réservée à l'image figée) <b>MPEG4</b> <b>DivX</b> et <b>JPEG</b> <b>Appuyez sur [ENTER] aux points de début et de fin.</b> • Appuyez de nouveau sur <b>[ENTER]</b> pour annuler.	
<b>Aperçu de disque évolué</b> Défilement des titres/ programmes pour la lecture	<b>DVD-VR</b> <b>DVD-V</b> (Sauf +R/+RW) <b>Appuyez sur [▶ ON] lorsque vous avez trouvé un titre/programme à lire.</b> • Vous pouvez également procéder à une revue toutes les 10 minutes. Sélectionnez "Mode intervalle" (→ 13, "Aperçu de disque évolué" dans l'onglet "Disque"). • Cette fonction est inopérante pour certaines positions de lecture. • <b>DVD-VR</b> Ne fonctionne pas: – avec la partie image fixe. – lors de la lecture d'une liste de lecture.	

## Menu Image

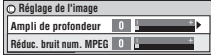
<b>Mode image</b> • Apporter la qualité d'image adéquate pour apprécier les films (Cinéma1/Cinéma2) • Réduction du bruit dans une image (Ampli de profondeur/Réduc. bruit num. MPEG)	<b>Normal:</b> Images normales <b>Cinéma1:</b> Adoucit l'image et améliore l'affichage des détails dans les scènes sombres. <b>Cinéma2:</b> Rend l'image plus nette et fait ressortir les détails dans les scènes sombres. <b>Utilisateur:</b> Réglage de l'image (→ ci-dessous)	
	<ul style="list-style-type: none"> <li>Cette fonctionnalité peut ne pas marcher selon la façon dont l'enregistrement du disque a été effectué.</li> </ul> <p><b>Réglage de l'image</b></p> <p><b>Ampli de profondeur:</b> Réduit le bruit sourd de fond pour offrir une meilleure sensation de profondeur. <b>Réduc. bruit num. MPEG:</b> Réduit le bruit et les traces qui apparaissent autour des zones contrastées de l'image.</p> <ol style="list-style-type: none"> <li>Appuyez sur <b>[▲ ▼]</b> pour sélectionner "Réglage de l'image" et appuyez sur <b>[ENTER]</b>.</li> <li>Appuyez sur <b>[▲ ▼]</b> pour sélectionner "Ampli de profondeur" ou "Réduc. bruit num. MPEG".</li> <li>Appuyez sur <b>[◀ ▶]</b> pour modifier le réglage. (Ampli de profondeur: 0 à +4, Réduc. bruit num. MPEG: 0 à +3)</li> </ol> <ul style="list-style-type: none"> <li>Cette fonctionnalité peut ne pas marcher selon la façon dont l'enregistrement du disque a été effectué.</li> </ul>	
<b>Sélectionner source</b>	<b>DivX</b> Lorsque vous sélectionnez "Auto" la méthode de construction du contenu DivX est automatiquement reconnue et sortie. Si l'image est déformée, sélectionnez "I (Entrelacé)" ou "P (Progressif)" selon la méthode de construction utilisée lors de l'enregistrement du contenu sur le disque. <b>Auto, I (Entrelacé), P (Progressif)</b>	

## Menu Audio

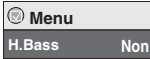
<b>H.Bass</b> Écoute des basses via les enceintes	<b>DVD-V</b> <b>DVD-VR</b> <b>Oui</b> ← → <b>Non</b>	
<b>Ambiphonie évoluée</b> Utilisez la fonctionnalité Virtual surround	<b>Déplacement d'image avec 2 canaux ou plus</b> "SP 1 Naturel", "SP 2 Amplifié", "HP 1 Naturel" ou "HP 2 Amplifié" Il est possible d'obtenir un effet semblable au son surround en utilisant deux enceintes (sur l'autre matériel). • Pour l'écoute <b>via un casque</b> , appuyez sur pour sélectionner "HP 1 Naturel" ou "HP 2 Amplifié". • Lorsque vous écoutez des disques enregistrés avec des effets surround, le son peut provenir séparément des enceintes situées à votre gauche ou à votre droite. • La position d'écoute idéale se trouve à 3 ou 4 fois la distance entre les enceintes gauche et droite de la paire avant ou bien à 3 ou 4 fois la largeur du téléviseur si vous utilisez les haut-parleurs du téléviseur. • Cela ne fonctionne pas lorsque H.Bass (→ ci-dessus) est activé. • Ne pas utiliser cette option conjointement avec les effets surround d'autres matériel.	
<b>Optimisation dialogues</b> Faciliter l'écoute du dialogue dans les films	<b>DVD-V</b> (Dolby Digital, DTS, MPEG, 3 canaux ou plus, avec le dialogue enregistré sur le canal central) <b>DivX</b> (Dolby Digital, 3 chaînes ou plus, avec dialogue enregistré dans la chaîne centrale) <b>Oui</b> ← → <b>Non</b>	
<b>Amélioration sonore</b> Vous pouvez obtenir un son agréable de type analogique.	<b>DVD-VR</b> <b>DVD-V</b> (enregistré à une fréquence de 48 kHz seulement) <b>VCD</b> <b>CD</b> <b>WMA</b> <b>MP3</b> (enregistré avec une fréquence différente de 8 kHz, 16 kHz ou 32 kHz) <b>Oui</b> ← → <b>Non</b>	

(Lire la suite à la page subséquente)

# Utilisation des menus à l'écran

(Suite)

## Menu Affichage

<b>Info</b>	Oui ← Non
<b>Position sous-titres</b>	0 à -60 (par unités de 2)
<b>Luminosité sous-titres</b>	Auto, 0 à -7
<b>Plein écran</b>	<p><b>Déplacement des images</b>            Pour agrandir l'image Letterbox pour qu'elle remplisse l'écran.            Appuyez sur [▲▼] pour sélectionner le rapport de format pré-réglé ou "Auto".  <b>DVD-VR   DVD-V   VCD</b>            Auto ←→ 4/3 standard ←→ European Vista ←→ 16/9 standard            ↑→ Cinéma scope2 ←→ Cinéma scope1 ←→ American Vista ←↑            ● Selon le disque, le rapport de format pré-réglé peut ne pas être affiché.  <b>MPEG4   DivX</b>            Standard ←→ Original            ↑→ Plein écran ←↑</p>
<b>Zoom manuel</b>	<p><b>Déplacement des images</b>            Appuyez sur [▲▼] pour effectuer des réglages fins. (Appuyez de manière continue pour modifier plus vite.)            - de ×1.00 à ×1.60 (par unités de 0,01)            - de ×1.60 à ×2.00 (par unités de 0,02)  <b>MPEG4   DivX</b> uniquement            - de ×2.00 à ×4.00* (en unités de 0,05)            *Il peut s'avérer impossible d'effectuer un zoom allant jusqu'à ×4.00 selon la télévision connectée, ses conditions de réglage et d'enregistrement.</p>
<b>Affichage débit binaire</b>	<p><b>Déplacement des images</b>            Oui ← Non</p>
<b>Transparence menu écran</b>	Non, Oui, Auto (S'allume automatiquement lorsque les images s'affichent à l'écran.)
<b>Menu Autres</b>	
<b>Configuration</b>	(→ 13)
<b>Lecture DVD-VR</b>	Sélectionnez "Lecture disque données" dans les cas suivants:
<b>Lecture HighMAT</b>	- Pour lire des disques HighMAT sans utiliser la fonction HighMAT.
<b>ou</b>	- Pour lire l'audio ( <b>MP3</b> ), l'image ( <b>JPEG</b> ) ou la vidéo ( <b>MPEG4   DivX</b> ) avec DVD-RAM les titres enregistrés ( <b>DVD-VR</b> )
<b>Lecture disque données</b>	● Pour retourner aux titres de lecture ( <b>DVD-VR</b> ), sélectionnez "Lecture DVD-VR".

## Liste des codes de langue

Abkhaze: 6566	Bhoutani: 6890	Estonien: 6984	Hindi: 7273	Lingala: 7678	Ourdou: 8582	Serbo-croate: 8372	Tibétain: 6679
Afar: 6565	Bihari: 6672	Fidjien: 7074	Hongrois: 7285	Lituanien: 7684	Ouzbek: 8590	Sindhi: 8378	Tigrigna: 8473
Afrikaans: 6570	Birman: 7789	Finnois: 7073	Hébreu: 7387	Macédonien: 7775	Pachto, pachtou: 8083	Shona: 8378	Tonga: 8479
Albanais: 8381	Biélorusse: 6669	Français: 7082	Indonésien: 7378	Malais: 7775	Pendjabi: 8065	Slovène: 8376	Turc: 8482
Allemand: 6869	Breton: 6682	Frison: 7089	Interlingua: 7365	Malayalam: 7776	Persan: 7065	Slovaque: 8375	Turkmène: 8475
Amharique: 6577	Bulgare: 6671	Féroïen: 7079	Irlandais: 7165	Malgache: 7771	Polonais: 8076	Somal: 8379	Twi: 8487
Anglais: 6978	Cachemirien: 7583	Gallois: 7176	Islandais: 7383	Maltais: 7784	Portugais: 8084	Souahéli: 8387	Ukrainien: 8575
Arabe: 6582	Cambodgien: 7577	Gallois écossais: 7168	Italien: 7384	Marathi: 7773	Québécois: 8185	Soudanais: 8385	Vietnamien: 8673
Arménien: 7299	Catalan: 6765	Grec: 6976	Japonais: 7487	Marathe: 7782	Rhétio-roman: 7779	Suédois: 8386	Volapük: 8679
Assamais: 6583	Chinois: 9072	Groenlandais: 7576	Kannada: 7578	Moldave: 7778	Tadjik: 8277	Tagal: 8476	Wolof: 8779
Aymara: 6589	Cingalais: 8373	Guarani: 7178	Kazakh: 7575	Mongol: 7778	Roumain: 8279	Tamoul: 8465	Xhosa: 8872
Azerbaïdjanais: 6590	Coréen: 7579	Gujrati: 7185	Kirghiz: 7589	Nauri: 7865	Russe: 8285	Tatar: 8484	Yiddish: 7473
Bachkir: 6665	Croate: 7282	Laotien: 7679	Kurde: 7585	Norvégien: 7879	Samoan: 8377	Tchèque: 6783	Yorouba: 8979
Basque: 6985	Danois: 6865	Latin: 7665	Laotien: 7679	Néerlandais: 7876	Sanscrit: 8365	Telugu: 8469	Zoulou: 9085
Bengali, bangla: 6678	Espagnol: 6983	Letton: 7686	Letton: 7686	Népalais: 7869	Serbe: 8382	Thaï: 8472	

Fabriqué sous licence de Dolby Laboratories. Le terme Dolby et le sigle double D sont des marques commerciales de Dolby Laboratories.

"DTS" est une marque déposée de DTS, Inc., et "DTS 2.0" une marque de commerce de DTS, Inc.

Brevets américains n° 6,836,549; 6,381,747; 7,050,698; 6,516,132; et 5,583,936.

Ce produit utilise une technologie de protection des droits d'auteur couverte par des brevets américains et d'autres droits de propriété intellectuelle. L'utilisation de cette technologie de protection des droits d'auteur doit être autorisée par Macrovision. Elle n'est destinée qu'à une utilisation domestique ou à d'autres visualisations limitées sauf autorisation contraire de Macrovision. L'analyse par rétrotechnique et le désosage sont interdits.

Ce produit est commercialisé conformément à la licence MPEG-4 Patent Systems Portfolio License pour une utilisation personnelle et non commerciale par un consommateur, pour (i) coder du contenu vidéo conformément à la norme MPEG-4 Visual ("MPEG-4 Video") et/ou (ii) décoder du contenu vidéo MPEG-4 encodé par un consommateur dans le cadre d'une activité personnelle et non commerciale et/ou obtenue par le biais d'un fournisseur vidéo agréé par MPEG LA pour fournir du contenu vidéo MPEG-4. Aucune licence n'est octroyée ou n'implique une autre utilisation. Les informations complémentaires sur les utilisations promotionnelles, internes ou commerciales et sur la concession de licence sont disponibles auprès de MPEG LA, LLC. Voir <http://www.mpegla.com>.

HighMAT et le logo HighMAT sont des marques de commerce ou des marques de commerce déposées de Microsoft Corporation aux États-Unis et/ou dans d'autres pays.



Windows Media et le logo Windows sont soit des marques de Microsoft Corporation, soit des marques déposées de Microsoft Corporation aux États-Unis et/ou dans d'autres pays.

Cet appareil est protégé par certains droits de propriété intellectuelle de Microsoft Corporation et de tiers. L'utilisation ou la distribution de cette technologie à l'extérieur de cet appareil est interdite sans une licence de Microsoft ou d'une filiale Microsoft autorisée et des tiers.

WMA est un format de compression mis au point par Microsoft Corporation. La qualité sonore est identique à celle du MP3 mais les fichiers sont de plus petite taille.

Produit DivX® Certified. Compatibilité en lecture avec toutes les versions du format vidéo DivX® (y compris DivX®6) avec lecture standard des fichiers média DivX®.



DivX, DivX Certified et les logos associés sont des marques déposées de DivX, Inc. et sont utilisés sous licence.

iPod est une marque de Apple Inc., déposée aux USA et dans d'autres pays.



# Modification des réglages du lecteur

- En vous référant au tableau ci-dessous, effectuez les modifications nécessaires.
  - Les éléments soulignés correspondent aux réglages d'usine.
  - Les éléments présentés dépendent du type de logiciel utilisé.
- Les réglages restent inchangés même si vous commutez l'appareil en mode d'attente.

1 2

DISPLAY  
Appuyez une seule fois.



- 1 Appuyez sur [▲▼] pour sélectionner "Autres réglages".
- 2 Appuyez sur [ENTER] puis sur [▲▼] pour sélectionner "Menu Autres".
- 3 Appuyez sur [ENTER] puis sur [▲▼] pour sélectionner "Configuration".
- 4 Appuyez sur [ENTER].

## Menu Élément Contenu

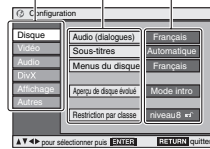

- **DVD-LS86** Ce menu s'affiche aussi si vous appuyez [SETUP] sur la télécommande.
- Appuyez sur [▲▼◀▶] pour sélectionner le menu, l'élément et le contenu, puis appuyez sur [ENTER].
- Pour entrer le numéro: appuyez sur [▲▼] pour le sélectionner, puis appuyez sur [ENTER].
- Pour revenir à l'écran précédent: appuyez sur [RETURN].
- **Pour quitter l'écran:** Appuyez [RETURN] plusieurs fois.

## Onglet "Disque"

<b>Audio (dialogues)</b>	<ul style="list-style-type: none"> <li>• Anglais</li> <li>• Autre * * * * *</li> </ul>	<ul style="list-style-type: none"> <li>• Version originale*<sup>1</sup></li> </ul>	<b>Options de langue</b>
<b>Sous-titres</b>	<ul style="list-style-type: none"> <li>• Automatique*<sup>2</sup></li> <li>• Autre * * * * *</li> </ul>	<ul style="list-style-type: none"> <li>• Anglais</li> </ul>	<ul style="list-style-type: none"> <li>• Français</li> <li>• Espagnol</li> <li>• Allemand</li> <li>• Italien</li> <li>• Hollandais</li> <li>• Suédois</li> <li>• Polonais</li> </ul>
<b>Menus du disque</b>	<ul style="list-style-type: none"> <li>• Anglais</li> </ul>	<ul style="list-style-type: none"> <li>• Autre * * * * *</li> </ul>	
<b>Aperçu de disque évolué</b>	<ul style="list-style-type: none"> <li>• <u>Mode intro:</u></li> <li>• Mode intervalle:</li> </ul>	<p>Fait défiler chaque titre/programme.</p> <p>Permet de passer en revue chaque tranche de 10 minutes.</p>	
<b>Restriction par classe</b>	<p>Réglage des niveaux de protection parentale (lorsque le niveau 8 est sélectionné)</p> <ul style="list-style-type: none"> <li>• <b>8 Autoriser tous les disques</b></li> <li>• 1 à 7: Pour interdire la lecture de DVD-Vidéo possédant des niveaux de protection parentale correspondants.</li> <li>• 0 Interdire tous les disques: Pour empêcher la lecture des disques sans niveau de protection parentale. Si vous spécifiez un niveau de protection parentale, un écran de saisie de mot de passe apparaît. Suivez alors les instructions à l'écran.</li> </ul> <p><b>Choisissez un mot de passe que vous ne risquez pas d'oublier.</b></p> <p>Un écran de message apparaîtra à chaque insertion d'un DVD-Vidéo de niveau de contrôle supérieur à celui que vous avez spécifié. Suivez alors les instructions à l'écran.</p>		

<sup>1</sup> La langue originale désignée sur le disque est sélectionnée.

<sup>2</sup> Si la langue sélectionnée pour "Audio (dialogues)" n'est pas disponible, les sous-titres apparaissent dans cette langue (si disponibles sur le disque).

<sup>3</sup> Saisissez un numéro de code en vous référant au tableau de la page 12.

## Onglet "Vidéo"

<b>Format d'écran</b>	<ul style="list-style-type: none"> <li>• 4:3 Panoramique et balayage: Aspect régulier du téléviseur (4:3)</li> <li>Les côtés de l'image pour écran large sont coupés afin qu'elle s'ajuste parfaitement sur l'écran (sauf si le disque l'interdit).</li> <li>• 4:3 Boîtes aux lettres: Aspect régulier du téléviseur (4:3)</li> <li>L'image pour écran large est affichée en style Letterbox (non recadré).</li> <li>• 16:9 Téliégascope</li> <li>Utilisez les modes écran du téléviseur pour modifier le mode d'affichage des images.</li> </ul>	
<b>Mode d'arrêt sur image</b>	<ul style="list-style-type: none"> <li>• Automatique</li> <li>• Trame: L'image n'est pas floue, mais la qualité d'image est inférieure.</li> <li>• Image: La qualité d'ensemble est élevée, mais l'image peut sembler floue.</li> </ul>	
<b>Sortie NTSC</b>	<ul style="list-style-type: none"> <li>• PAL60: en cas de raccordement à un téléviseur PAL</li> <li>• NTSC: en cas de raccordement à un téléviseur NTSC</li> </ul>	
<b>Sortie image/vidéo</b>	<ul style="list-style-type: none"> <li>• Automatique</li> <li>• PAL</li> <li>• NTSC/PAL60: La sortie dépendra du "Sortie NTSC" réglage (→ ci-dessus).</li> </ul> <p>Si l'affichage des images n'est pas uniforme au cours de la lecture, modifiez le réglage.</p>	

## Onglet "Audio"

<b>Compression dynamique</b>	<ul style="list-style-type: none"> <li>• Non</li> <li>• Oui: Ajuste le son pour le rendre plus net lorsque le volume est peu élevé, en compressant la gamme dynamique qui sépare les niveaux inférieur et supérieur du son. Convient à l'écoute en fin de soirée. (Fonctionne uniquement avec Dolby Digital.)</li> </ul>
------------------------------	--

## Onglet "DivX"

<b>Texte des sous-titres</b>	<ul style="list-style-type: none"> <li>• Latin1</li> <li>• Latin2</li> <li>• Cyrillique</li> <li>• Turc</li> </ul>
<b>Inscription DivX</b>	Vous avez besoin de ce code d'enregistrement pour acheter et lire du contenu DivX vidéo à la demande (VOD). (→ 9)

## Onglet "Affichage"

<b>Langues des menus</b>	<ul style="list-style-type: none"> <li>• English</li> <li>• Français</li> <li>• Español</li> <li>• Deutsch</li> <li>• Italiano</li> <li>• Nederlands</li> <li>• Svenska</li> <li>• Polski</li> <li>• Non</li> </ul>
<b>Affichage à l'écran</b>	<ul style="list-style-type: none"> <li>• Oui</li> <li>• Non</li> </ul>
<b>Arrière-plan pendant la lecture</b>	<ul style="list-style-type: none"> <li>• Noir</li> <li>• Gris</li> </ul>

## Onglet "Autres"

<b>Réinitialisation du réglage</b>	<ul style="list-style-type: none"> <li>• Oui: L'écran de mot passe s'affiche si "Restriction par classe" (→ ci-dessus) est réglé. Veuillez entrer à nouveau le même mot de passe et appuyez [ENTER]. Lorsque "Lecteur réinitialisé" apparaît à l'écran, patientez pendant environ 10 secondes. Appuyez sur [ENTER] et éteignez l'appareil, puis rallumez-le.</li> <li>• Non</li> </ul>
------------------------------------	--

# Utilisation dans un véhicule

- Ne pas poser cet appareil sur une surface susceptible de dégager de la chaleur telle qu'un tableau de bord. L'appareil n'est pas réfractaire. Son fonctionnement peut être entravé.
- LES CONDUCTEURS DE VÉHICULE NE DOIVENT NI FAIRE FONCTIONNER CET APPAREIL, NI L'AFFICHER PENDANT LA CONDUITE.

S'ils le font, ils seront distraits et cette imprudence peut provoquer une collision entraînant ainsi une blessure grave et un dommage des biens.

## Utilisation des vidéos sur le siège arrière à l'aide du support de montage de l'appui-tête

Vous pouvez visualiser des vidéos sur le siège arrière en fixant l'appareil au dos du siège avant.

- Veuillez insérer le disque avant de relier l'appareil au support de fixation pour appui-tête.

- Évitez d'attacher ou de détacher l'appareil ou encore le support pendant le déplacement du véhicule.
- Évitez d'attacher l'unité aux emplacements suivants:
  - Des endroits autres que le siège arrière
  - où il peut être vu ou manipulé par le conducteur
  - à l'endroit où il interfère avec la manipulation du véhicule par le chauffeur
  - à l'endroit où il interfère avec le fonctionnement d'un sac gonflable
- Veillez à ce que la ceinture du support soit bien attachée et vérifiez la clé sur l'appareil. Reportez-vous aux instructions relatives à l'installation. En cas d'accident, d'accélération soudain ou de freinage, l'appareil pourrait lâcher et provoquer ainsi une blessure ou un dommage des biens.
- Utilisez uniquement le support Panasonic fourni pour relier l'appareil au siège du véhicule.

### 1 Fixation du support de l'appui-tête du siège avant.

- 1 Réglez l'appui-tête de sorte qu'il y ait un espace d'environ 3 cm.

Support de fixation pour appui-tête (inclus)

Fixez-le au siège de sorte que l'étiquette latérale du support soit visible de l'arrière du siège.

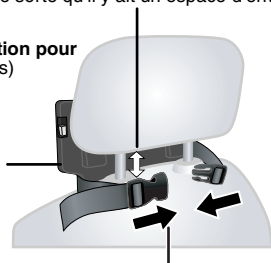

- 2 Fermez la boucle et réglez la ceinture jusqu'à ce qu'elle s'ajuste autour de l'appui-tête.

Vue latérale  
**CORRECT INCORRECT**

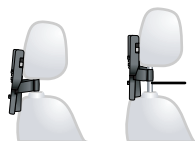

Si cet espace est supérieur à 3 cm, l'appareil risque de se détacher et d'occasionner des blessures en cas d'accident, etc.

### 2 Réglage du moniteur.

Faites pivoter le moniteur vers l'arrière de sorte que l'écran soit tourné vers l'extérieur. → 4, Réglage de l'angle de l'écran LCD



### 3 Reliez l'appareil au support.

Tout en tenant l'appareil des deux mains, placez-le juste en dessous des parties en saillie du support. Abaissez l'appareil d'environ 4 à 5 mm de sorte que les parties en saillie du support s'ajustent dans les trous situés en bas de l'appareil.

- Veuillez vérifier les points suivants avant utilisation.

- Le support est fermement fixé sur l'appareil.
- L'appareil n'est pas desserré et ne peut être déplacé vers le haut.

Alignez les parties en saillie ici.

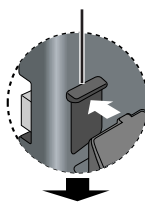

Un dé clic indique que le lecteur est correctement fixé.

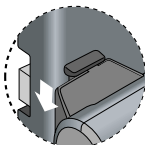
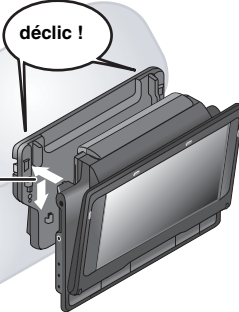

### Diagramme du support et de l'appareil reliés

Utilisez le moniteur dans la position ouverte, telle qu'illustrée ci-dessous, pour éviter une qualité de son anormale ou un dommage provenant des vibrations du véhicule. L'écran peut être réglé selon un angle d'environ 30 degrés.

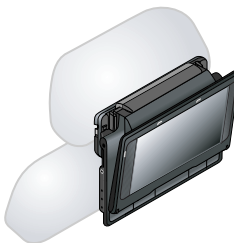

- L'angle de l'écran peut être modifié durant la conduite à cause des vibrations, etc.

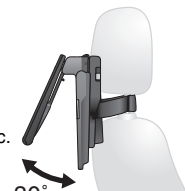

- Selon le type d'appui-tête, vous ne pourrez pas toujours fixer le support.

#### CORRECT

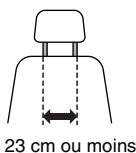

#### INCORRECT

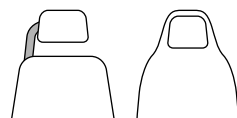

En cas d'accident, etc., l'appareil pourrait se détacher et provoquer des blessures.

### Libération du lecteur du support

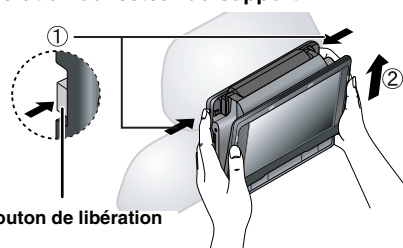

Bouton de libération

- 1 Appuyez sur les boutons de libération (gauche et droite) vers le centre du support.
  - 2 Soulevez le lecteur pour le retirer.
- N'appuyez sur les boutons de libération que pour détacher l'appareil du support.

## Raccordement de l'adaptateur CC du véhicule

Avant tout branchement, consultez le manuel d'utilisation de votre véhicule ou rendez vous dans le magasin où vous l'avez acheté.

- Branchez à la prise du briquet d'un véhicule disposant d'une batterie de 12 V. Il n'est pas compatible avec un véhicule de 24 V de batterie.
- Il s'agit ici d'un adaptateur CC pour véhicule, relié à la terre, spécial et négatif. L'utilisation de cet adaptateur CC pour véhicule avec un certain type de véhicule peut entraîner un dysfonctionnement et mener droit à l'incendie.

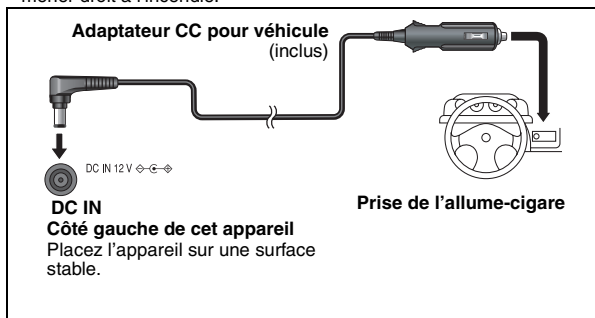

### Remplacement du fusible

Seul le fusible 2,5 A, 125 V/250 V peut être utilisé. Tout autre type de fusible peut provoquer un incendie.

#### 2 Remplacez le fusible (type 2,5 A, 125 V/250 V)

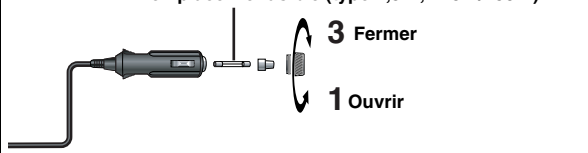

### Précautions à prendre

- **Pour éviter de faire sécher la batterie de votre véhicule**
  - Débranchez l'adaptateur CC de votre véhicule du briquet après utilisation. L'adaptateur CC du véhicule continue de consommer de l'énergie même si cette énergie n'est pas utilisée, et si un bloc batterie est lié à cet appareil, elle recommencera la recharge qui utilise plus d'énergie.
  - Évitez d'utiliser l'adaptateur CC du véhicule pendant de longues périodes lorsque le moteur ne fonctionne pas.
- Éteignez l'appareil avant d'en arrêter le moteur lors de l'utilisation de l'adaptateur CC ; si vous ne procédez pas ainsi, la reprise de la lecture (→ 6) peut ne pas fonctionner.
- Laissez une certaine marge dans le cordon.
- Nous déclinons notre responsabilité en cas de dommage dû à une installation défectueuse.



Côté gauche de cet appareil

Vous pouvez utiliser la fonction audio grâce au système audio de votre véhicule en branchant un adaptateur de cassette stéréo pour voiture (non fourni) à la prise du casque sur le côté gauche de cet appareil.

## Émetteur FM

DVD-L S86

Vous pouvez également écouter des disques grâce à votre chaîne de radio FM (à l'exemple de l'autoradio à cassettes) en émettant des signaux audio à partir de cet appareil.

- L'émetteur FM peut par ailleurs être utilisé avec des dispositifs dotés d'une radio FM normale.

### Préparation

#### Débranchez les casques de l'appareil.

- Une fois branché, l'émetteur FM fonctionnera.

#### 1 Lire le disque. (→ 6)

- Lorsque "AUX" ou "iPod" s'affiche, appuyez sur [AV SELECT] pour sélectionner "DISC".

#### 2



#### Appuyez pour afficher le menu.

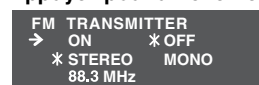

Si ce menu ne s'affiche pas, vérifiez les "Préparation" étapes présentées ci-dessus.

#### 3

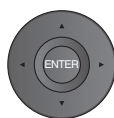

#### Appuyez sur [▲ ▼ ◀ ▶] pour sélectionner "ON".

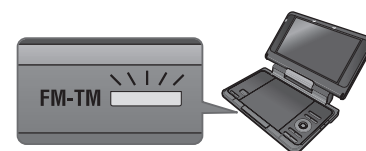

Le témoin orange s'allume.

- Aucun son en provenance de cet appareil n'est entendu.

#### 4 Captez la radio sur la fréquence 88,3 MHz FM

Lorsqu'une autre diffusion en modulation de fréquence est entendue → voir ci-dessous, "En cas d'échec"

#### 5 Réglez le volume à l'aide de la radio.

- Le bouton de réglage du volume de cet appareil ne fonctionne pas lors de l'utilisation de l'émetteur FM

### Pour éteindre l'émetteur FM

Appuyez sur [FM-TM] puis [▲ ▼ ◀ ▶] afin de sélectionner "OFF".

### Pour quitter l'écran

Appuyez sur [FM-TM].

### En cas d'échec

#### 1



#### Appuyez pour afficher le menu.

#### 2

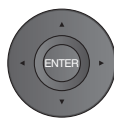

- Appuyez sur [▲ ▼] pour sélectionner la fréquence ("88.3MHz") (réglage usine).
- Appuyez sur [◀ ▶] pour sélectionner une fréquence comprise entre 88,3 MHz et 107,7 MHz qui n'est utilisée par aucune station émettrice.
  - La fréquence peut être réglée par incréments de 0,1 MHz.

#### 3 Branchez la radio FM à la fréquence sélectionnée à l'étape 2.

Si vous faites face à des bruits ou à des perturbations audio, déplacez l'antenne de la radio plus près de l'appareil. Ou sélectionnez "MONO" à partir de l'écran de menu [▲ ▼ ◀ ▶]. Si, en dépit de ces efforts, la qualité audio ne s'améliore toujours pas, modifiez la fréquence de la radio (→ ci-dessus, "En cas d'échec").

### Remarque

L'émetteur FM fonctionne uniquement lors de la lecture de disque. Éteignez l'émetteur FM lorsque vous ne lisez pas de disques. Dans le cas contraire, un bruit en fond sonore se fera entendre.

# Utilisation de cette unité avec d'autres équipements

Éteignez tous les équipements avant le branchement, puis lisez les consignes d'utilisation qui conviennent.

## Écoute du son stéréo

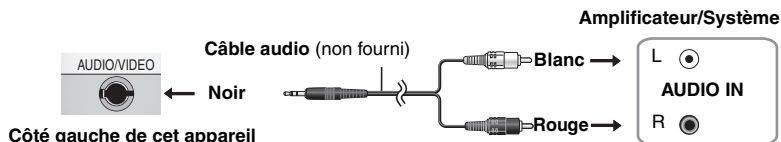

## Utilisation avec un téléviseur

Branchez la sortie vidéo provenant de cette vidéo directement sur le téléviseur.

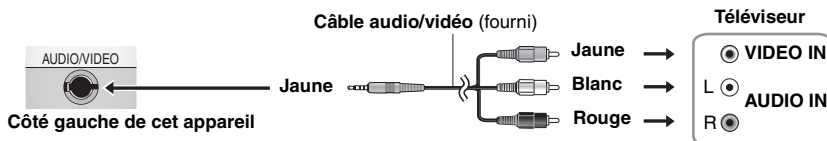

Utilisez l'adaptateur RCAJ (non fourni) si votre téléviseur comporte une prise Péritel 21 broches.

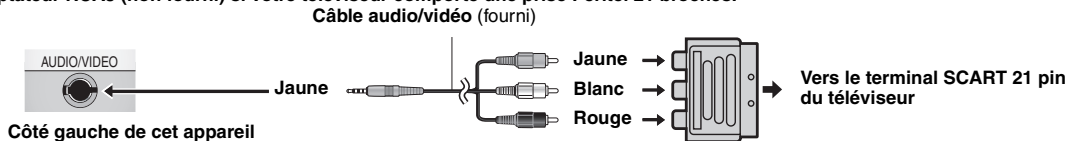

- Les haut-parleurs de l'appareil ne disposent pas de blindage magnétique. Évitez de placer l'appareil tout près du téléviseur, PC ou tout autre dispositif susceptible d'être facilement influencé par le magnétisme. Évitez de mettre cet appareil tout près des cartes aimantées (cartes bancaires, cartes d'abonnement, etc.)
- Si vous augmentez le volume du téléviseur pendant la lecture, ce volume peut brusquement devenir très fort lorsque vous passez à une diffusion télévisée. Retournez le volume à son niveau normal avant toute autre modification.

## Visualisation de vidéos à partir d'un autre appareil

### 1 Branchez l'équipement à cet appareil.

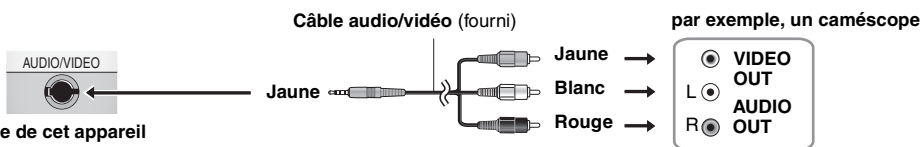

### 2 Appuyez sur [AV SELECT] pour basculer à "AUX".

"AUX" les voyants lumineux de l'appareil s'affichent.

- Faites fonctionner la lecture en utilisant l'équipement connecté. (Veuillez lire les consignes d'utilisation relatives à l'équipement connecté)
- L'appareil ne s'éteint pas automatiquement lorsque le mode "AUX" est activé. Éteignez l'appareil une fois son utilisation terminée.

## Se faire plaisir et profiter de l'iPod

### DVD-LS86

Branchez l'iPod à l'appareil afin de profiter des documents audio, des images, ou des vidéos enregistrés sur l'iPod. La connexion pour lire les images ou les vidéos est différente en fonction du type d'iPod (A) ou (B).

- A:** Permet de lire des images ou des vidéos enregistrées sur l'iPod 5<sup>ème</sup> génération (vidéo) ou des images enregistrées sur l'iPod 4<sup>ème</sup> génération (écran couleur).



- B:** Permet de lire des images ou des vidéos enregistrées sur l'iPod touch, iPod classic, ou iPod nano 3<sup>ème</sup> génération.

Un câble iPod exclusif disponible dans le commerce est nécessaire.

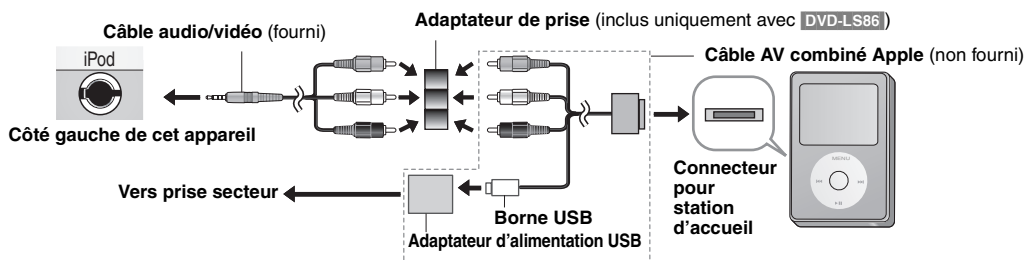

- L'entrée commute automatiquement sur "iPod", puis "iPod" brille dans l'affichage de l'appareil. Vous pouvez aussi appuyer sur [AV SELECT] pour sélectionner "iPod".
- Commander la lecture en différé grâce à l'iPod connecté. (Veuillez lire les instructions de fonctionnement pour l'iPod connecté.)

# Entretien

## Nettoyez cet appareil avec un chiffon doux et sec.

- Utilisez un produit de nettoyage pour lunettes pour enlever la saleté sur l'écran LCD.
- N'utilisez jamais d'alcool, de diluant à peinture ou de benzine pour nettoyer cet appareil.

## Maintenance de la lentille

- Retirez la saleté à l'aide d'un soufflet pour lentilles d'appareil photo (en option).
- Produit conseillé:  
Kit de nettoyage de lentille (SZZP1038C) (Disponible chez les revendeurs Panasonic)
- Vous ne pouvez pas utiliser un produit de nettoyage de type CD.
- Veillez à ne pas toucher la lentille avec vos doigts.

## Pour nettoyer les disques

- Passez un chiffon humide, puis essuyez avec un chiffon sec.



# Caractéristiques

**Plage de températures de fonctionnement:** +5 à +35 °C

**Plage d'humidité de fonctionnement:** 5 à 85 % HR (sans condensation)

## Disques lus (8 cm ou 12 cm):

- (1) DVD (DVD-Video, DivX<sup>®</sup>6,8)
- (2) DVD-RAM (DVD-VR<sup>®</sup>, JPEG<sup>4,6,7</sup>, MP3<sup>2,6</sup>, MPEG4<sup>4,5,6</sup>, DivX<sup>6,8</sup>)
- (3) DVD-R (DVD-Video, DVD-VR<sup>®</sup>, JPEG<sup>4,6,7</sup>, MP3<sup>2,6</sup>, MPEG4<sup>4,5,6</sup>, DivX<sup>6,8</sup>)
- (4) DVD-R DL (DVD-Video, DVD-VR<sup>®</sup>)
- (5) DVD-RW (DVD-Video, DVD-VR<sup>®</sup>, JPEG<sup>4,6,7</sup>, MP3<sup>2,6</sup>, MPEG4<sup>4,5,6</sup>, DivX<sup>6,8</sup>)
- (6) +R/RW (Video)
- (7) +R DL (Video)
- (8) CD, CD-R/RW [CD-DA, CD Vidéo, SVCD<sup>\*1</sup>, MP3<sup>2,6</sup>, WMA<sup>3,6</sup>, JPEG<sup>4,6,7</sup>, MPEG4<sup>4,5,6</sup>, DivX<sup>6,8</sup>, HighMAT Niveau 2 (Audio et Image)]

**Système de signaux:** PAL/PAL 60 (NTSC) sélectionnable  
**Écran LCD:** 8,5" α-Si, écran large LCD à matrice active (480×234×RGB)

## AUDIO/VIDEO sortie/entrée:

Borne de sortie/d'entrée: Mini prise de φ 3,5 mm  
Nombre de bornes: 1 système (entrée/sortie sélectable)

## Vidéo composite:

Niveau de sortie/d'entrée: 1 Vp-p (75 Ω)

## Audio:

Niveau de sortie/d'entrée: 1,5 Vrms (1 kHz, 0 dB, 10 kΩ)

## Rendement audio:

(1) Réponse en fréquence :

- DVD (audio linéaire):

4 Hz à 22 kHz (échantillonnage à 48 kHz)  
4 Hz à 44 kHz (échantillonnage à 96 kHz)

- CD-Audio: 4 Hz à 20 kHz

(2) Rapport signal sur bruit: 100 dB

(3) Portée dynamique : 90 dB

(4) Distortion harmonique totale : 0,01 %

## Haut-parleur:

Sortie: 0,5 W+0,5 W (Distortion de 10 %)

## Sortie casque:

Sortie: Mini prise stéréo de φ 3,5 mm  
Nombre de bornes: 2 systèmes

## Émetteur FM **DVD-LS86**:

Fréquence: 88,3 MHz à 107,7 MHz (0,1 MHz)  
Système d'entrée : Stéréo/Mono (Une sélection est possible)

## iPod Entrée AV **DVD-LS86**:

Terminal d'entrée: Mini prise de φ 3,5 mm

## Capteur:

Longueur d'onde: 655 nm/790 nm (DVD/CD)  
Puissance du laser: CLASS 1M/CLASS 1 (DVD/CD)

## Alimentation:

12 V CC (borne DC IN)/7,2 V CC (Borne batterie exclusive)

## Consommation d'énergie

(utilisation de l'adaptateur CA inclus): 14 W (Appareil uniquement: 12 W)

## Consommation en mode d'attente

(utilisation de l'adaptateur CA inclus): **environ 0,4 W**

## Consommation d'énergie en mode de recharge

(utilisation de l'adaptateur CA inclus): 12 W

## Adaptateur secteur:

**Source d'alimentation:** CA 100 à 240 V, 50/60 Hz  
**Consommation:** 22 W  
**Sortie CC:** 12 V, 1,3 A

## Adaptateur CC de voiture:

**Sortie CC:** 12 V, 1,5 A  
(Véhicule avec batterie de 12 V uniquement)

## Précautions à prendre lors de la manipulation des disques

- Ne fixez ni étiquettes ni autocollants aux disques (Cela risquerait de faire gondoler le disque et de le rendre inutilisable).
- Évitez d'écrire sur la face imprimée du disque avec un stylo à bille ou tout autre instrument d'écriture.
- N'utilisez aucun solvant, tel que vaporisateur de nettoyant à disque, benzine, diluant, liquide de protection antistatique, etc.
- N'utilisez pas de protecteurs ou de caches antirayures.
- Évitez de laisser tomber les disques, de les empiler ou de les soumettre à des chocs. Ne posez aucun autre objet sur eux.
- Pour protéger les disques des rayures et de la saleté, remettez-les dans leur boîte ou dans leur cartouche lorsque vous ne les utilisez pas.
- N'utilisez pas les disques suivants:
  - Les disques comportant un adhésif exposé des autocollants ou étiquettes enlevés (disques loués, etc.).
  - Disques très gondolés ou fissurés.
  - Disques de forme irrégulière, comme ceux en forme de cœur.

## Batterie (lithium ion):

**DVD-LS86 CGR-H712** (fourni):

Tension: 7,2 V  
Capacité: 4500 mAh

**DVD-LS83 CGR-H711** (inclus):

Tension: 7,2 V  
Capacité: 2250 mAh

## Dimensions (L×H×P) (à l'exception des protrusions et de la batterie):

242,6 mm (L)×46,0\* mm (H)×173,5 mm (P)  
\*23,9 mm au point le plus faible

**DVD-LS86**

(H=51,5 mm batterie comprise)  
(P=179,3 mm batterie comprise)

**DVD-LS83**

(H=46,6 mm batterie comprise)  
(P=173,5 mm batterie comprise)

## Poids:

(avec la batterie):

**DVD-LS86** environ 1123 g  
**DVD-LS83** environ 1020 g

(sans la batterie):

**DVD-LS86** environ 890 g  
**DVD-LS83** environ 876 g

## Remarque

Les spécifications sont sujettes à modification sans préavis.

<sup>1</sup> Conforme à la norme IEC62107

<sup>2</sup> MPEG-1 Niveau 3, MPEG-2 Niveau 3

<sup>3</sup> Windows Media Audio Ver 9.0 L3

Incompatible avec Multiple Bit Rate (MBR)

<sup>4</sup> Fichiers de ligne de base JPEG Exif Ver 2.1

Résolution d'image: entre 160×120 et 6144×4096 pixels (Le sous-échantillonnage est 4:0:0, 4:2:0, 4:2:2 ou 4:4:4)

<sup>5</sup> Les données MPEG4 enregistrées à l'aide des appareils photos multi SD de marque Panasonic ou des enregistreurs DVD Conformément aux caractéristiques SD VIDEO (Normes ASF)/MPEG4 (Profil simple) système vidéo /système audio G.726

<sup>6</sup> Le nombre total maximum combiné de groupes et de contenus audio, image et vidéo : 4 000 contenus cinématographiques, vidéo, audio, et 400 groupes.

<sup>7</sup> Les images particulièrement longues et fines peuvent ne pas être affichées.

<sup>8</sup> Lit toutes les versions de DivX<sup>®</sup> vidéo (y compris DivX<sup>®</sup>6) avec lecture standard de fichiers multimédia DivX<sup>®</sup>. Certifié auprès de DivX<sup>®</sup> Home Theater Fichiers.

<sup>9</sup> Non pris en charge par CPRM.

CE06820

## Déclaration de Conformité (DoC)

Par la présente, "Matsushita Electric Industrial Co., Ltd." déclare que cet appareil est conforme aux exigences essentielles et autres dispositions pertinentes de la Directive 1999/5/CE.

Les clients peuvent télécharger une copie de la DoC originale de nos appareils R&TTE depuis notre serveur DoC:

<http://www.doc.panasonic.de>

Contact dans l'U.E.: Panasonic Services Europe, une Division de Panasonic Marketing Europe GmbH, Panasonic Testing Centre, Winsbergring 15, 22525 Hamburg, F.R.Germany

Cet appareil est conçu pour l'utilisation dans les pays suivants.

Autriche, Belgique, Bulgarie, République Tchèque, Chypre, Danemark, Estonie, Finlande, Allemagne, Islande, Irlande, Lettonie, Liechtenstein, Lituanie, Luxembourg, Malte, Pays Bas, Norvège, Pologne, Portugal, Roumanie, Slovaquie, Slovénie, Espagne, Suisse, Suède, Royaume-Uni

Cet appareil est conçu pour les consommateurs en général. (Catégorie 3)

- L'utilisation de la fonction Émetteur FM en France, Grèce, Hongrie et Italie est strictement interdite.

# Guide de dépannage

Avant de recourir à nos services, effectuez les vérifications suivantes. Vous avez des doutes au sujet de quelques points de vérification, ou alors si les solutions indiquées dans la charte ne résolvent pas le problème, consultez votre revendeur. (Les pages de référence sont présentées entre parenthèses.)

## Dans les cas suivants, il ne s'agit pas d'un dysfonctionnement.

- Son émis par l'adaptateur secteur pendant la recharge.
- Batterie tiède pendant la recharge ou l'utilisation.
- La surface et la zone située autour de l'appareil sont tièdes lorsqu'il est utilisé pendant de longues périodes.

## Alimentation

### Pas d'alimentation.

- Vérifiez les raccordements à l'adaptateur secteur ou la batterie. (4)
- **DVD-LS86** Il vous est impossible d'allumer l'appareil à l'aide de la télécommande si ledit appareil est alimenté par le bloc-batterie.
- L'appareil dispose d'un circuit de protection activé s'il devient trop chaud ou trop froid. L'appareil ne fonctionnera pas si ce cas de figure se produit. Utilisez l'unité comprise entre 5 °C et 35 °C.

### L'appareil s'éteint automatiquement.

- L'appareil s'éteint après avoir été interrompu pendant environ 15 minutes (environ 5 minutes lorsqu'il est alimenté par le bloc batterie) pour conserver l'alimentation. Allumez l'appareil à nouveau.

### Charge impossible ou l'indicateur [CHG] ne s'allume pas.

- Le temps de charge augmente lorsque la température est trop élevée ou trop basse, et la charge peut être impossible dans certains cas.
- Vérifiez les raccordements à l'adaptateur secteur ou la batterie. (4)

### Le temps de lecture est considérablement réduit après la recharge.

- La batterie a atteint la fin de sa durée de vie (Elle peut être rechargée 300 fois environ).

## Défaut de fonctionnement

### Pas de réponse lorsque vous appuyez sur un bouton quel qu'il soit.

- Cet appareil ne peut pas lire les disques autres que ceux figurant dans le présent mode d'emploi. (5)
- Il se peut que l'appareil ne fonctionne pas bien à cause de la foudre, de l'électricité statique ou d'un quelque autre facteur externe. Mettez l'appareil hors tension puis à nouveau sous tension. Autrement, mettez l'appareil hors tension, débranchez le cordon d'alimentation (secteur ou batterie), puis rebranchez-le.
- De la condensation s'est formée: attendez 1 ou 2 heures pour la laisser s'évaporer.
- Veuillez insérer correctement le disque. (6)

### **DVD-LS86** Pas de réponse lorsque vous appuyez sur les touches de la télécommande.

- Assurez-vous que la batterie est correctement installée. (4)
- La batterie est épuisée: remplacez-la par une nouvelle. (4)
- Pointez la télécommande vers le capteur de signal de la télécommande pour exécuter les commandes. (4)

### Vous avez oublié votre mot de passe pour la protection parentale.

- Pendant qu'il est à l'arrêt, appuyez et maintenez enfoncé [**◀**] et [**■**] sur l'appareil, puis appuyez et maintenez enfoncé [**▶ ON**] sur l'appareil jusqu'à ce que "Lecteur réinitialisé" disparaisse de l'écran. Éteignez l'appareil et allumez-le à nouveau. Tous les réglages retourneront aux valeurs par défaut.

### Pas d'image ni de son.

- Assurez-vous que le disque n'est pas vierge.

## Opération spécifique impossible ou incorrecte

### Le lancement de la lecture est retardé.

- La lecture peut mettre un certain temps à commencer lorsqu'une plage MP3 contient des données d'image fixe. Le temps de lecture affiché n'est pas exact, même une fois la lecture de la plage commencée. Cela est normal.
- Ce phénomène est tout à fait nouveau sur DivX la vidéo.

### **DVD-LS86** Les fonctions de lecture programmée et de lecture aléatoire sont inopérantes. **DVD-V**

- Ces fonctions sont inopérantes avec certains disques DVD-Vidéo.

### Le menu n'apparaît pas. **VCD** (avec la commande de lecture)

- Appuyez deux fois sur [**■ -OFF**] puis appuyez sur [**▶ ON**].

### La position des sous-titres est incorrecte.

- Réglez la position. ("Position sous-titres" dans Menu Affichage) (12)

### Pas de sous-titres

- Affichez les sous-titres. (10)

### Dans A-B Repeat, le point B est spécifié automatiquement.

- Si vous avez défini uniquement le point de départ (point A), lorsque la fin d'un élément est atteinte, elle est interprétée comme le point B.

### La lecture ne commence pas.

- Cet appareil peut ne pas lire WMA et MPEG4 qui contiennent des données d'image figée.
- Si vous lisez DivX le contenu, reportez vous à la page d'accueil où vous avez acheté le DivX contenu VOD. (Exemple: [www.divx.com/vod](http://www.divx.com/vod))
- Si un disque contient des données CD-DA et d'autres formats, la lecture correcte risque de ne pas être possible.

## Image incorrecte

### Image déformée.

- L'image vidéo risque d'être quelque peu déformée pendant la recherche, mais cela est normal.
- La qualité d'image peut se détériorer ou certains cadres peuvent être sautés lors de l'affichage de MPEG4. Mais ce phénomène est tout à fait normal.
- **DivX** Modifiez "Sélectionner source" en Menu Image. (11)

### Les images sont interrompues : L'écran LCD ne contient aucune image.

- L'image peut se figer si les fichiers DivX sont supérieurs à 2 Go.
- Vérifiez les raccordements. (4)
- Sélectionnez une TAILLE DE LCD différente de "MONITOR OFF" (Pas d'image). (7, Sélection de l'affichage des images au format 4:3 sur l'écran LCD)

### L'écran LCD est sombre.

- Sélectionnez "DAYLIGHT" ou réglez la luminosité. (7)

### Les pixels de l'écran LCD sont noirs ou ils émettent d'autres couleurs.

- L'écran LCD a été construit en utilisant une technologie de précision, par conséquent 99,99 % des pixels sont actifs, mais sur les 0,01 % restants, certains pixels peuvent être noirs ou émettre constamment de la lumière. Ce phénomène n'est pas un dysfonctionnement.

### L'image ne s'affiche pas sur le téléviseur (ou la taille de l'image est erronée).

- Vérifiez les raccordements. (16)
- Assurez-vous que le téléviseur est allumé.
- Vérifiez que le mode d'entrée du téléviseur est correct.
- Vérifiez les réglages de "Format d'écran" dans l'onglet "Vidéo". (13)
- Désactivez la fonction de zoom du téléviseur si vous utilisez Zoom. (12)
- Vérifiez que l'appareil est raccordé directement au téléviseur et qu'il n'est pas raccordé via un magnétoscope. (16)
- Changez le format d'image sur le téléviseur.
- Sélectionnez "Plein écran" dans Menu Affichage. (12)

## Image incorrecte (suite)

Le menu ne s'affiche pas correctement.

- Rétablissez le rapport de zoom sur  $\times 1.00$ . (12)
- Réglez "Position sous-titres" dans Menu Affichage sur "0". (12)

La fonction de zoom automatique ne s'exécute pas correctement.

- Désactivez la fonction de zoom du téléviseur.
- Utilisez les autres rapports de format pré-réglés ou effectuez l'ajustement manuellement. (12)
- La fonction de zoom risque de ne pas être efficace, tout spécialement dans les scènes sombres, et d'être complètement inopérante avec certains types de disque.

## Son incorrect

Son déformé.

- Sélectionnez "Non" dans "Ambiophonie évoluée". (11)
- Éloignez l'appareil des téléphones portables.
- Des bruits peuvent se produire lors de la lecture des fichiers WMA ou MPEG4

Les effets sont inopérants.

- Avec certains disques, les effets audio peuvent être nuls ou atténués.
- H.Bass, Ambiophonie évoluée et Amélioration sonore ne fonctionnent pas si vous changez de vitesse de lecture.

Le haut-parleur de l'appareil n'émet aucun son.

- **DVD-LS86** Lorsque **[FM-TM]** les témoins lumineux sont oranges, aucun son n'est perçu des haut-parleurs de l'appareil. Lorsque vous n'utilisez pas l'émetteur FM, éteignez-le (les voyants lumineux s'éteignent). (15)
- Le haut-parleur est désactivé si l'écran LCD est fermé ou si le casque est raccordé.
- Augmentez le volume. (6)

Les autres haut-parleurs n'émettent aucun son.

- Vérifiez tous les raccordements et réglages. (16)

Pas de son après changement de la vitesse de lecture.

- Il peut y avoir une interruption momentanée du son. Il ne s'agit pas d'un dysfonctionnement.

**DVD-LS86** L'émetteur FM ne fonctionne pas.

- L'émetteur FM ne fonctionne pas lorsque les casques sont branchés. (15)
- Insérez un disque, appuyez sur **[AV SELECT]** pour sélectionner "DISC" et appuyez sur **[▶ ON]**. (15)

Le menu ne s'affiche pas.

Pas de son.

- **DivX** La sortie des données audio varie selon le mode de création des fichiers. (9)

## Affichages

"⊘"

Pas d'affichage à l'écran.

- Cela signifie que la commande désirée est interdite par l'appareil ou le disque.
- Sélectionnez "Oui" pour "Affichage à l'écran" dans l'onglet "Affichage". (13)

"Vérifiez le disque."  
"U11"

- Nettoyez le disque. (17)
- Vous avez inséré un disque qui n'a pas été finalisé. (5)

" ERROR 01"

- Un problème est survenu au niveau de la batterie. Consultez votre revendeur.

" ERROR 02"

- La batterie a été placée en charge pendant 20 heures, mais la charge a échoué. Rechargez de nouveau.

" ERROR 03"

- Vous effectuez la recharge à un emplacement trop chaud ou trop froid. Rechargez à une température normale (+5 à +35 °C).

"H □□"

□□ représente un numéro.

- Un problème est survenu. Le numéro qui suit "H" dépend du problème. Éteignez puis rallumez l'appareil. Vous pouvez également mettre l'appareil hors tension, débrancher le cordon d'alimentation (secteur ou batterie), le rebrancher puis le rallumer.
- Si le numéro de service ne disparaît pas, prenez-en note et consultez votre revendeur.

"Affichage de groupe XX, contenu YY impossible"

- Vous essayez de lire des groupes ou contenu incompatibles. (9)

"Absence d'autorisation"

- Vous essayez de lire du contenu DivX VOD acheté avec un code d'enregistrement différent. Vous ne pouvez pas lire ce contenu sur cet appareil. (9)

"Location expirée"

- Le contenu DivX VOD n'a plus aucune lecture restante. Vous ne pouvez plus le lire. (9)

## iPod **DVD-LS86**

Le iPod branché ne fonctionne pas.

- Appuyez sur **[AV SELECT]** et sélectionnez "iPod". Lorsque "AUX" ou "DISC" est sélectionné, le iPod ne fonctionnera pas.

Les images vidéo et figées enregistrées sur le iPod ne peuvent s'afficher à l'écran de cet appareil.

- Les paramètres de iPod sortie vidéo doivent être modifiés. Pour les détails, veuillez vous reporter aux consignes d'utilisation de iPod.

## Indicateurs et [CHG]

L'indicateur  clignote rapidement.

- L'appareil n'a pas fonctionné correctement. Consultez votre revendeur.

L'indicateur  clignote lentement.

- L'appareil est allumé et le LCD est fermé ou la TAILLE LCD est réglée à "MONITOR OFF" (Pas d'images). Éteignez l'appareil une fois terminé.

L'indicateur [CHG] clignote rapidement.

- Il y a un problème avec le bloc batterie. Allumez l'appareil et vérifiez le message sur la LCD. (ci-dessus)

L'indicateur [CHG] clignote lentement.

- La recharge de la batterie est trop lente. L'appareil va s'éteindre automatiquement au bout de quelques minutes.

## Questions fréquemment posées

Les pages de référence sont indiquées entre parenthèses.

Puis-je lire un DVD-Vidéo acheté dans un autre pays ?	Vous pouvez effectuer la lecture si le numéro de la région comprend "2" ou "ALL". Vérifiez la jaquette du disque. (Couvercle)
Puis-je l'utiliser dans un avion ou un hôpital ?	Les ondes électromagnétiques émises par cet appareil peuvent avoir un impact dans un avion ou un hôpital. Respectez les règles et/ou instructions en vigueur dans l'hôpital ou l'avion.
Puis-je l'utiliser dans une voiture ?	<ul style="list-style-type: none"> <li>• Vous pouvez utiliser cet appareil en le branchant à l'aide de l'adaptateur CC pour véhicule. En cas de non utilisation de l'adaptateur spécifié, un dommage peut se produire. (15)</li> <li>• Vous pouvez regarder confortablement la vidéo qui se trouve dans le siège arrière avec support de montage pour appui-tête. (14)</li> </ul>
Puis-je le raccorder à un ordinateur ?	Vous pouvez utiliser l'ordinateur comme un téléviseur en raccordant la borne d'entrée AV à un ordinateur. Cependant, vous ne pouvez pas faire fonctionner cet appareil comme un périphérique.

# Estimado cliente:

Muchísimas gracias por haber adquirido este aparato.

Lea con atención estas instrucciones para obtener las máximas prestaciones y seguridad.

Antes de conectar, ajustar o utilizar este producto, sírvase leer estas instrucciones por completo. Guarde este manual para consultarlo en el futuro.

**DVD-L S86** Las operaciones de estas instrucciones se describen utilizando principalmente el aparato, pero también se pueden realizar con el mando a distancia si los controles de éste son los mismos.

## Precauciones

Lea atentamente estas instrucciones de funcionamiento antes de utilizar la unidad. Siga las instrucciones de seguridad incluidas en la unidad así como las instrucciones de seguridad pertinentes presentadas a continuación. Tenga estas instrucciones de funcionamiento a mano para futuras consultas.

- 1) Lea estas instrucciones.
- 2) Conserve estas instrucciones.
- 3) Preste atención a todas las advertencias.
- 4) Siga todas las instrucciones.
- 5) No utilice este equipo cerca del agua.
- 6) Para la limpieza, utilice únicamente un paño seco.
- 7) No obstruya los orificios de ventilación. Realice la instalación de acuerdo con las instrucciones del fabricante.
- 8) No instale el equipo cerca de fuentes de calor, como radiadores, rejillas de calefacción, estufas o cualquier otro aparato (incluidos amplificadores) que genere calor.
- 9) Proteja el cable de alimentación para evitar que se pise o pellizque, especialmente cerca de los enchufes, tomas de corriente y puntos de salida del equipo.
- 10) Utilice solamente los dispositivos o accesorios especificados por el fabricante.
- 11) Utilice sólo con la carretilla, estante, trípode, soporte o mesa especificados por el fabricante o vendidos con el equipo. Cuando utilice una carretilla, proceda con cautela al mover el conjunto de carretilla/equipo para evitar lesiones provocadas por caídas.
- 12) Desenchufe este equipo durante tormentas con descarga eléctrica o cuando no se utilice durante un largo periodo de tiempo.
- 13) Para cualquier reparación, póngase en contacto con el personal de servicio técnico. La intervención del servicio técnico será necesaria si el equipo sufre algún daño, por ejemplo, si el cable o el enchufe de alimentación están dañados, si se han derramado líquidos o han caído objetos dentro del equipo, si el equipo ha estado expuesto a la lluvia o humedad, si no funciona con normalidad o ha sufrido alguna caída.



### ADVERTENCIA:

**PARA REDUCIR EL RIESGO DE INCENDIOS, DESCARGAS ELÉCTRICAS O DAÑOS EN EL PRODUCTO,**

- NO EXPONGA ESTE APARATO A LA LLUVIA, HUMEDAD, GOTEO O SALPICADURAS, Y NO COLOQUE ENCIMA DEL MISMO OBJETOS CON LÍQUIDOS COMO, POR EJEMPLO, FLOREROS.
- UTILICE SOLAMENTE LOS ACCESORIOS RECOMENDADOS.
- NO quite la cubierta (o el panel trasero); EN EL INTERIOR NO HAY PIEZAS QUE PUEDA REPARAR EL USUARIO. SOLICITE LAS REPARACIONES AL PERSONAL DE SERVICIO CUALIFICADO.

### ¡ADVERTENCIA!

- PARA MANTENER BIEN VENTILADA ESTA UNIDAD, NO LA INSTALE NI PONGA EN UN ESTANTE DE LIBROS, MUEBLE EMPOTRADO U OTRO ESPACIO DE DIMENSIONES REDUCIDAS. ASEGÚRESE QUE CORTINAS Y OTROS MATERIALES NO OBSTRUYAN LAS CONDICIONES DE VENTILACIÓN PARA PREVENIR EL RIESGO DE SACUDIDAS ELÉCTRICAS O INCENDIOS DEBIDOS AL RECALENTAMIENTO.
- NO OBSTRUYA LAS ABERTURAS DE VENTILACIÓN DE LA UNIDAD CON PERIÓDICOS, MANTELES, CORTINAS U OBJETOS SIMILARES.
- NO COLOQUE OBJETOS CON LLAMA DESCUBIERTA, UNA VELA POR EJEMPLO, ENCIMA DE LA UNIDAD.
- TIRE LAS PILAS DE FORMA QUE NO CONTAMINE EL MEDIO AMBIENTE.

### ¡ADVERTENCIA!

ESTE APARATO UTILIZA UN LÁSER. EL USAR LOS CONTROLES, HACER LOS REGLAJES O LOS PASOS REQUERIDOS EN FORMA DIVERSA DE LA AQUÍ EXPUESTA PUEDE REDUNRAR EN EXPOSICIÓN PELIGROSA A LA RADIACIÓN. NO ABRA LAS TAPAS NI HAGA REPARACIONES USTED MISMO. EN CASO DE PRODUCIRSE ANOMALÍAS SOLICITE AYUDA DE PERSONAL CUALIFICADO.

La toma de corriente deberá estar instalada cerca del equipo y donde se pueda acceder a ella fácilmente. El enchufe del cable de la alimentación deberá estar siempre listo para ser utilizado.

Para desconectar completamente este aparato de la red de CA, desconecte el enchufe del cable de alimentación del receptáculo de CA.

Este producto puede tener interferencias causadas por teléfonos móviles durante su utilización. Si tales interferencias resultan evidentes, aumente la separación entre el producto y el teléfono móvil.

ESTA UNIDAD HA SIDO DISEÑADA PARA SER UTILIZADA EN CLIMAS MODERADOS.

La marca de identificación del producto está ubicada en el fondo de las unidades.

### Precauciones de uso para auriculares de banda o de botón

- No utilice los auriculares de banda o de botón para escuchar música a todo volumen. Los expertos en audición desaconsejan el uso prolongado de los auriculares.
- Si experimenta vibraciones en los oídos, baje el volumen o quítese los auriculares.
- No debe utilizarse mientras se conduce un vehículo motorizado. Aparte de estar prohibido en determinados países, podría suponer un riesgo para la circulación.
- En situaciones potencialmente peligrosas, extreme las precauciones o deje de usar el equipo temporalmente.
- Aunque sus auriculares sean del tipo abierto al aire diseñados para oír los sonidos del exterior, no suba el volumen hasta tal punto que no pueda oír lo que está sucediendo a su alrededor.
- No utilice los auriculares de banda para escuchar música a todo volumen, puesto que pueden provocar la pérdida de capacidad auditiva.

### Para impedir daños

Evite lo siguiente:

- Rociar insecticidas inflamables cerca del aparato.
  - Presionar la LCD.
  - Tocar la lente y otras partes del lector láser.
  - No utilice el aparato en los lugares siguientes:
    - Lugares arenosos como, por ejemplo, las playas.
    - Encima de cojines, sofás y equipos calientes como, por ejemplo, amplificadores.
- No deje la unidad en un vehículo sin ventilación ni expuesta a la luz directa del sol o a altas temperaturas.

### ADVERTENCIA

**NO DEBE UTILIZARSE MIENTRAS SE CONDUCE UN VEHICULO MOTORIZADO.**

Si lo hace, podría distraer al conductor y podría provocar un accidente con consecuencias graves para personas y objetos. Non attaccare o staccare l'unità o il supporto poggiatesta mentre l'auto è in movimento.

**No coloque el aparato en su regazo durante mucho tiempo mientras lo utiliza. Éste puede calentarse y causar quemaduras.**

### Batería y pilas

#### 1 Batería (batería de ión de litio)

- Utilice este aparato para recargar la batería.
- No utilice la batería con un equipo distinto del reproductor especificado.
- No utilice el reproductor en exteriores si está nevando o lloviendo. (La batería no es a prueba de agua).
- No deje que la suciedad, la arena, los líquidos y otras materias extrañas ensucien los terminales.
- No toque los terminales de la clavilla (+ y -) con objetos metálicos.
- No desmonte, remodele, caliente ni tire la batería al fuego.
- No exponga al aparato al calor o a las llamas.
- No deje las pilas en el interior de un automóvil expuestas a la luz solar directa por un periodo de tiempo prolongado con ventanas y puertas cerradas.
- No almacene la batería en temperaturas superiores a los 60 °C.

#### 2 Pila tipo botón (Pila de litio)

- Insértela con los polos colocados en las posiciones correctas.
- No toque los terminales (+ y -) con objetos metálicos.
- No desmonte, remodele, caliente ni tire la batería al fuego.
- Mantenga la pila fuera del alcance de los niños.

Si el electrólito entra en contacto con sus manos o su ropa, elimínelo completamente con agua.

Si entra en contacto con sus ojos nunca se los frote.

Aclare completamente sus ojos con agua y luego consulte a un médico.

#### 3 Para tirar las baterías y pilas

Compruebe y cumpla las normas locales antes de tirar las baterías y las pilas.



**Aviso acerca de la batería recargable**  
 Esta batería es recargable.  
 Cumpla las normas locales acerca del reciclaje de la misma.

**Adaptador de CA**  
 Este adaptador de CA funciona con CA de entre 100 V y 240 V.  
 Pero  
 ● Obtenga un adaptador de clavija apropiado si ésta no puede enchufarse en la toma de CA.

**Advertencia**  
 Riesgo de incendio, explosión y quemaduras. No lo abra.  
 No arroje las pilas al fuego ni las exponga a temperaturas superiores a las indicadas.  
**Pila tipo botón 100°C**  
**Batería recargable 60°C**

**CUIDADO**  
 Hay peligro de explosión por si se sustituye incorrectamente la batería. Sólo sustituya con el mismo tipo recomendado por el fabricante o que sea equivalente. Deseche las baterías usadas según instruye el fabricante.

**Advertencia**  
 Mantenga la pila tipo botón fuera del alcance de los niños. No la ponga nunca en la boca. Si alguien la traga, llame a un médico.

**Información sobre la eliminación para los usuarios de equipos eléctricos y electrónicos usados (particulares)**



La aparición de este símbolo en un producto y/o en la documentación adjunta indica que los productos eléctricos y electrónicos usados no deben mezclarse con la basura doméstica general.  
 Para que estos productos se sometan a un proceso adecuado de tratamiento, recuperación y reciclaje,

llévelos a los puntos de recogida designados, donde los admitirán sin coste alguno. En algunos países existe también la posibilidad de devolver los productos a su minorista local al comprar un producto nuevo equivalente. Si desecha el producto correctamente, estará contribuyendo a preservar valiosos recursos y a evitar cualquier posible efecto negativo en la salud de las personas y en el medio ambiente que pudiera producirse debido al tratamiento inadecuado de desechos. Póngase en contacto con su autoridad local para que le informen detalladamente sobre el punto de recogida designado más cercano.  
 De acuerdo con la legislación nacional, podrían aplicarse multas por la eliminación incorrecta de estos desechos.

**Para empresas de la Unión Europea**  
 Si desea desechar equipos eléctricos y electrónicos, póngase en contacto con su distribuidor o proveedor para que le informe detalladamente.

**Información sobre la eliminación en otros países no pertenecientes a la Unión Europea**  
 Este símbolo sólo es válido en la Unión Europea.  
 Si desea desechar este producto, póngase en contacto con las autoridades locales o con su distribuidor para que le informen sobre el método correcto de eliminación.

# Contenido

## Preparativos

**Precautiones** ..... 2  
**Accesorios** ..... 3  
**Preparativos**  
 ① **Instalación de la batería** ..... 4  
 ② **Recarga de la batería** ..... 4  
 ③ **El mando a distancia** ..... 4  
 ④ **Regulación del ángulo de la pantalla LCD** ..... 4  
**Discos que se pueden reproducir** ..... 5

## Reproducción

**Reproducción de discos** ..... 6  
**Funciones útiles** ..... 7  
**Reproducción programada/aleatoria** ..... 7  
**Reproducción de CD mediante menús** ..... 7  
**Reproducción de programas/listas de reproducción** ..... 8  
**Reproducción de discos HighMAT™** ..... 8  
**Reproducción de WMA/MP3, JPEG y MPEG4/DivX** ..... 8  
**Acerca DivX VOD del contenido** ..... 9  
**Acerca de la DivX visualización de texto de subtítulos** ..... 9  
**Consejos para crear discos de datos** ..... 9

## Configuraciones

**Utilización de los menús en pantalla** ..... 10  
**Cambio de los ajustes del reproductor** ..... 13

## Distintas situaciones de utilización

**Reproducción de vídeo en un vehículo** ..... 14  
**Uso de esta unidad con otros equipos** ..... 16

## Referencia

**Mantenimiento** ..... 17  
**Especificaciones** ..... 17  
**Guía para la solución de problemas** ..... 18  
**Preguntas más frecuentes** ..... 19  
**Índice** ..... **Página interior de la contraportada**

# Accesorios



Utilice los números que se muestran entre paréntesis cuando solicite piezas de recambio.  
 (Los números de productos son los correctos a diciembre de 2007. Sin embargo, pueden variar sin previo aviso.)

- 1 **Cable de audio/vídeo**
- 1 **Adaptador de CA**
- 1 **Cable de alimentación de CA**
  - Sólo se debe utilizar con esta unidad. No lo utilice con ningún otro equipo.
  - Igualmente, no utilice con esta unidad los cables de ningún otro equipo.
- 1 **Adaptador de CC para vehículo**
- 1 **Soporte para montaje en reposacabezas**
- 1 **Batería recargable**

	Incluido	Opcional
DVD-LS86	CGR-H712	CGR-H701
DVD-LS83	CGR-H711	CGR-H712

- El tiempo de reproducción puede variar en función de la batería.  
 [→ 5, Tiempos de recarga y de reproducción aproximados (horas)]
- **DVD-LS83** La CGR-H711 no está disponible como opción. Para comprar un recambio, pida una de las baterías opcionales indicadas arriba.
- 1 **Mando a distancia** (N2QAHC000021) **DVD-LS86**
- 1 **Pila tipo botón** para el mando a distancia **DVD-LS86** (para cambiarla, consulta la página 4)
- 1 **Cable para iPod** **DVD-LS86**
- 1 **Adaptador de enchufe** **DVD-LS86**

ESPAÑOL

Preparativos

RC19097

# Preparativos

## 1 Instalación de la batería

(cuando la unidad está apagada)

Las ilustraciones utilizadas corresponden a la CGR-H712; no obstante, los procedimientos para la CGR-H711 (incluida con **DVD-LS83**) ó CGR-H701 (opcional) son iguales.

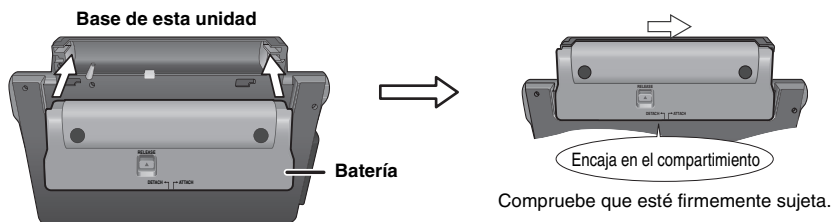

## Desinstalación

- Antes de extraer la batería, apague la unidad.

1 Mantenga presionado

Cuando no se utilice durante largos periodos

- Extraiga la batería (→ arriba).
- (Una pequeña cantidad de voltaje sigue estando presente en la unidad incluso cuando está apagada, lo que podría tener como consecuencia una avería.)
- Recargue la batería para utilizarla de nuevo.

## 2 Recarga de la batería

La batería no se suministra cargada. Debe cargarla antes de utilizarla por primera vez.

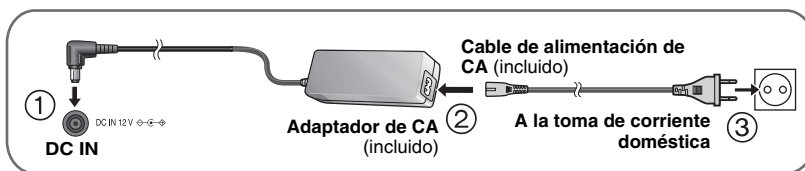

El aparato está en la condición de espera (el indicador [⏻] se enciende) cuando el cable de alimentación de CA esté conectado. El circuito primario "tendrá corriente" siempre que el adaptador de CA esté conectado a una toma de corriente eléctrica.

### Para ahorrar energía

Esta unidad consume 0,4 W de energía incluso cuando está apagada. Si no tiene previsto usar la unidad por un largo periodo de tiempo, desconecte el cable de alimentación de CA de la toma de corriente doméstica.

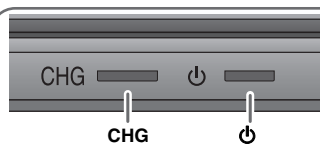
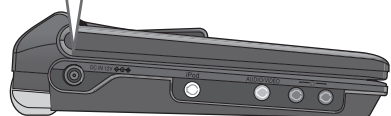

Iniciado

Terminado

[⏻] se apaga → se enciende\*

[CHG] se enciende → se apaga

\*Solo cuando se recarga con el reproductor apagado.

### [⏻] indicador

Cuando la unidad está conectada a la toma de CA, este indicador se enciende en modo en espera y se apaga cuando la unidad se enciende.

### Tiempo de recarga:

→ 5, Tiempos de recarga y de reproducción aproximados (horas)

Cuando haya finalizado, desconecte el adaptador de CA y el cable de alimentación principal de CA.

- Esta unidad también se puede usar sin cargar la batería siempre y cuando el adaptador de CA y el cable de alimentación principal de CA estén conectados.
- Esta unidad también se puede usar sin cargar la batería mientras el adaptador de CC para vehículo está conectado. (→ 15, Conexión del adaptador de CC para vehículo)

## 3 El mando a distancia DVD-LS86

Inserte la pila de botón (incluida)

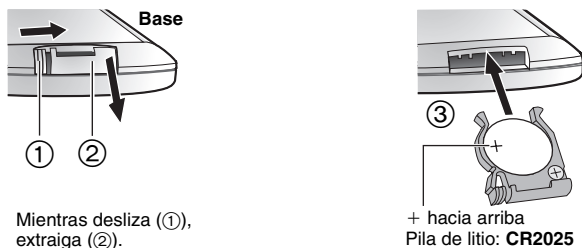

Mientras desliza (1), extraiga (2).

Campo de acción

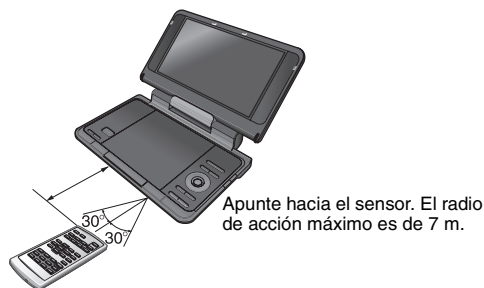

## 4 Regulación del ángulo de la pantalla LCD

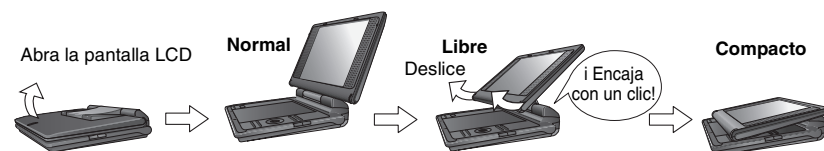

- Cuando se cambie de sitio la unidad: cierre la pantalla LCD. No sujete la unidad por la pantalla LCD.
- Las funciones de los botones del reproductor no funcionarán cuando la pantalla LCD esté cerrada.

## Tiempos de recarga y de reproducción aproximados (horas)

Batería	Recarga (cuando la unidad está apagada) (a 20 °C)	Reproducción (a temperatura ambiente utilizando los auriculares)			
		Nivel de brillo de la pantalla LCD			LCD apagada
		-5	0	5	
CGR-H711*1	4	6	3,5	2,5	8
CGR-H712*2	7	13	7	5	16
CGR-H701 (opcional)	4	5,5	3	2	7

\*1 Incluida con **DVD-LS83** (no disponible como opción)

\*2 Incluida con **DVD-LS86**

- Las horas indicadas en la parte izquierda pueden variar dependiendo del uso.
- Para cambiar el brillo de la pantalla LCD (→ 7, Cuando se selecciona "USER MODE").

## Comprobación del nivel de carga de la batería

Cuando la unidad está encendida (→ 6) y se alimenta mediante la batería

**Pulse [DISPLAY] para comprobar en la pantalla LCD (se muestra durante unos segundos).**

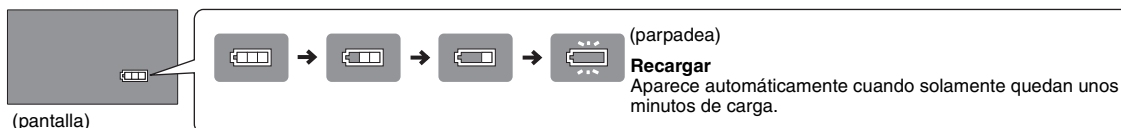

## Discos que se pueden reproducir

### Discos comerciales

Disco Logotipo	Indicado en estas instrucciones mediante	Observaciones
	<b>DVD-V</b>	Discos de película y música de alta calidad
	<b>VCD</b>	Discos de música con vídeo Incluido SVCD (que cumple con la norma IEC62107)
	<b>CD</b>	Discos de música

### ■ Discos que no se pueden reproducir

Blu-ray, HD DVD, discos grabados en formato AVCHD, DVD-Audio, Versión 1.0 de DVD-RW, DVD-ROM, CD-ROM, CDV, CD-G, SACD, Photo CD, DVD-RAM que no se pueden extraer de sus cartuchos, DVD-RAM de 2,6 GB y 5,2 GB y "Chaoji VCD" disponibles en el mercado, tales como CVD, DVCD y SVCD que no cumplen la norma IEC62107.

### Disco grabado (○: Disponible —: No disponible)

Disco Logotipo	Grabado en un grabador de DVD, etc.		Grabado en un ordenador personal, etc.					Necesidad de finalizar*4
	DVD-VR *2	DVD-V *3	WMA	MP3	JPEG	MPEG4	DivX	
	○	—	—	○	○	○	○	No necesaria
	○	○	—	○	○	○	○	Necesaria
	○	○	—	—	—	—	—	Necesaria
+R/+RW	—	(○)	—	—	—	—	—	Necesaria
+R DL	—	(○)	—	—	—	—	—	Necesaria
CD-R/RW*1	—	—	○	○	○	○	○	Necesaria*5

• Puede que no sea posible reproducir los discos mencionados en todos los casos debido al tipo de disco, a las condiciones de la grabación, al método de grabación y al sistema utilizado para crear los archivos (→ 9, Consejos para crear discos de datos).

\*1 Esta unidad puede reproducir discos CD-R/RW grabados en formato CD-DA o Video CD. (WMA MP3 JPEG) Esta unidad también puede reproducir discos HighMAT.)

\*2 Discos grabados en grabadores de DVD o cámaras de DVD-Video, etc. que usen la versión 1.1 de Video Recording Format (norma unificada de grabación de vídeo).  
Para DVD-R DL: Discos grabados en grabadoras de DVD o cámaras de DVD-Video etc. que usen la versión 1.2 de Video Recording Format (norma unificada de grabación de vídeo).

\*3 Discos grabados en grabadoras de DVD o cámaras de DVD-Video etc. con el formato DVD-Video.

Para +R/+RW y +R DL: Discos grabados mediante un formato diferente a DVD-Video, por lo que algunas funciones no se pueden usar.

\*4 Proceso que permite reproducir en equipos compatibles. Para reproducir un disco que en la tabla aparece con la indicación "Necesaria" en esta unidad, el disco debe haber sido finalizado en el dispositivo en el que fue grabado.

\*5 Cerrar la sesión también funciona.

# Reproducción de discos

**Terminales de los auriculares** (🔊)  
Miniconector estéreo de  $\phi$  3,5 mm

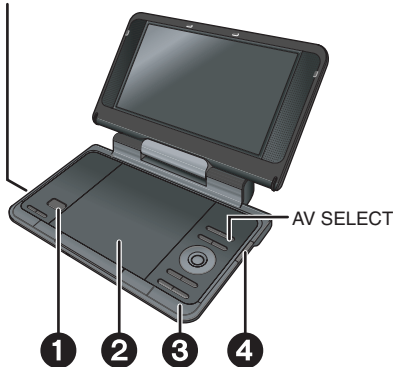

**Abra la tapa.**

**Inserte un disco y cierre la tapa.**

- Cargue los discos de dos caras de forma que la etiqueta de la cara que quiera reproducir quede hacia arriba.
- **DVD-RAM:** Extraiga los discos de su cartucho antes del uso.
- La reproducción de algunos discos se inicia automáticamente cuando la unidad está encendida.

**Mantenga pulsado.**

- La unidad se enciende y la reproducción comienza.
- **Cuando aparece "AUX" ó "iPod" (DVD-LS86), pulse [AV SELECT] para seleccionar "DISC".** (→ 16, Visionado de vídeo desde otro equipo, Uso del aparato con iPod)

**Ajuste el volumen.**

- Cuando utilice auriculares, baje el volumen antes de la conexión.

- **Para cambiar el idioma de la pantalla → 13, Idioma del Menú**
- Para reproducir audio (**MP3**), imágenes (**JPEG**) o vídeo (**MPEG4 DivX**) de un DVD-RAM con títulos grabados (**DVD-VR**), seleccione "Reproducir como disco de datos" (→ 12, Menú Otros).
- Durante la parada, la unidad se apaga automáticamente una vez transcurridos 15 minutos (cuando se utiliza la batería, aproximadamente 5 minutos).
- Puede que el número total de títulos no se muestre correctamente en +R/+RW.

- Si tiene problemas, consulte la guía para la solución de problemas (→ 18).

**Nota**

**LOS DISCOS CONTINÚAN GIRANDO MIENTRAS SE VISUALIZA EL MENÚ. Cuando haya terminado, pulse [■ -OFF] para conservar el motor de la unidad.**

## Operaciones con la unidad principal

	<b>Enciende la unidad/ Empieza la reproducción</b>	Con la unidad apagada: Mantenga pulsado para encender la unidad e iniciar la reproducción. Con la unidad encendida: Pulse para iniciar la reproducción.
	<b>Pausa</b>	Pulse [▶ ON] para reanudar la reproducción.
	<b>Parada</b>	La posición se memoriza cuando "Pulse PLAY para seguir con la reproducción" aparece en la pantalla. • Pulse [▶ ON] para reanudar. ( <b>Reanudación de la reproducción</b> ) La posición memorizada se cancela al abrir la tapa del disco o al pulsar [■ -OFF] mientras "Pulse PLAY para seguir con la reproducción" aparece en la pantalla.
	<b>Apaga la unidad</b>	Mantenga pulsado hasta que "OFF" aparezca en la pantalla.
	<b>Salto</b>	Pulse [◀◀, ▶▶]. <b>DVD-VR</b> También permite saltar a los marcadores.
	<b>Búsqueda</b>	Mantenga pulsado [◀◀, ▶▶] (hasta 5 pasos). Pulse [▶ ON] para reanudar la reproducción normal.
	<b>Reproducción lenta</b>	<b>DVD-VR DVD-V VCD</b> Mantenga pulsado [◀◀, ▶▶] (hasta 5 pasos) durante la pausa. Pulse [▶ ON] para reanudar la reproducción normal. <b>VCD</b> [▶▶] solamente
	<b>Menú principal</b>	<b>DVD-V</b>
<b>TOP MENU</b>	<b>Reproducción de programas</b>	<b>DVD-VR</b> (→ 8)
	<b>Menú de reproducción</b>	<b>WMA MP3 JPEG MPEG4 DivX</b> (→ 8)
	<b>Menú</b>	<b>DVD-V</b>
<b>MENU</b>	<b>Reproducción de listas de reproducción</b>	<b>DVD-VR</b> (→ 8)
	<b>Menú de navegación</b>	<b>WMA MP3 JPEG MPEG4 DivX</b> (→ 8)
<b>RETURN</b>	<b>Atrás</b>	Vuelve a la pantalla anterior. <b>VCD</b> (con control de reproducción) Vuelve al menú.

<b>Funcionamiento del menú</b>	Pulse [▲ ▼◀▶] para seleccionar un elemento y luego pulse [ENTER] para confirmar.
<b>Seleccionar número</b>	<b>VCD</b> (con control de reproducción) ① Mientras está abierto el menú del disco, pulse [DISPLAY] para abrir los menús en pantalla. ② Pulse [▲ ▼] para seleccionar "Seleccionar número". ③ Pulse [▶] a continuación [▲ ▼] para introducir un número. • Mantenga pulsado [▲ ▼] para cambiar más rápidamente. ④ Pulse [ENTER].
<b>Fotograma a fotograma</b>	<b>DVD-VR DVD-V VCD</b> Durante la pausa, pulse [◀ ▶]. <b>VCD</b> [▶] solamente
<b>Salto de grupo</b>	<b>WMA MP3 JPEG MPEG4 DivX</b> Pulse [▲ ▼]. • No funciona durante la pausa.

## Operaciones del mando a distancia **DVD-LS86**

	<b>Encendido/apagado de la unidad</b>	• La unidad no se puede encender con el mando a distancia cuando la unidad se alimenta mediante la batería.
<b>PLAY</b> 	<b>Reproducción</b>	Pulse para iniciar la reproducción.
<b>STOP</b> 	<b>Detención</b>	Pulse para detener la reproducción. • Pulse [▶] ( <b>PLAY</b> ) para reanudar. Para cancelar la posición memorizada → izquierda, Reanudación de la reproducción
	<b>Salto</b>	Pulse [◀◀, ▶▶]. <b>DVD-VR</b> También permite saltar a los marcadores.
	<b>Búsqueda</b>	Pulse [◀▶] (hasta 5 pasos). Pulse [▶] ( <b>PLAY</b> ) para reanudar la reproducción normal.
	<b>Reproducción a cámara lenta</b>	<b>DVD-VR DVD-V VCD</b> Pulse [◀◀, ▶▶] (hasta 5 pasos) durante la pausa. Pulse [▶] ( <b>PLAY</b> ) para reanudar la reproducción normal. <b>VCD</b> [▶▶] solamente.
	<b>Introducción de números</b>	<b>DVD-VR DVD-V VCD CD</b> Por ejemplo, para seleccionar 12: [≥10] → [1] → [2] <b>WMA MP3 JPEG MPEG4 DivX</b> Por ejemplo, para seleccionar 123: [1] → [2] → [3] → [ENTER]

# Funciones útiles

## Selección de la relación de aspecto 4:3 de las imágenes en la pantalla LCD

**LCD-SIZE** **MONITOR NORMAL:** Normal  
**MONITOR FULL:** Estrecho horizontalmente  
**MONITOR OFF:** Sin imagen

Pulse para cambiar.

- Si no utiliza la pantalla LCD en esta unidad, seleccione "MONITOR OFF" para ahorrar energía. (El indicador [ ] parpadea)
- La pantalla LCD se apaga automáticamente cuando se cierra.

## Selección de la calidad de imagen en la pantalla LCD

**BRIGHT-LCD** **DAYLIGHT:** Aumenta el brillo de la imagen ligeramente.  
**MOONLIGHT:** Oscurece la imagen ligeramente.  
**USER MODE:** → abajo

Pulse para cambiar.

### ■ Cuando se selecciona "USER MODE"

Pulse [▲▼] para seleccionar la opción y [◀▶] para cambiar el ajuste.

**BRIGHT:** Ajusta el brillo de la imagen (-5 a 5)  
**COLOUR:** Ajusta la sombra del color de la imagen (-5 a 5)

- Para salir de la pantalla: Pulse [RETURN].

## Visualización del estado de reproducción actual (Quick OSD)

### ■ Información básica

**DISPLAY** **Pulse dos veces.**

Ejemplo **DVD-V**

Número de reproducción actual      Tiempo de reproducción transcurrido

Estado de la reproducción

Título 1      Capítulo 1      Hora 0 : 00 : 22

Posición actual

### ■ Detalles

**DISPLAY** **Pulse tres veces.**

Ejemplo **DVD-V**

Vea la página 10

Vea la página 10

Vea la página 10

Relación de aspecto del título reproducido

• Detalles - DVD-Video  
 • Audio 1 --- DTS 3/2,1ch  
 • Subtítulos -  
 • Angulo 1/1  
 • Aspecto de fuente 4:3  
 • Tiempo total título 0:54:28

Tiempo de reproducción total del título reproducido

- MPEG4 DivX** La información de vídeo y audio no se visualiza durante la búsqueda.
- Para salir de la pantalla: Pulse [RETURN].

## Repetición de reproducción

(Sólo cuando puede visualizarse el tiempo de reproducción transcurrido. **JPEG**: se puede utilizar incluso aunque no se muestre el tiempo transcurrido.)

**DVD-LS86**  
 Seleccione "Repetir" en Menú Reproducir (→ 11).

**DVD-LS83**

**REPEAT** **REPEAT**

Durante la reproducción, pulse varias veces para seleccionar el contenido que quiera repetir.

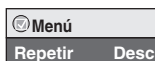

# Reproducción programada/aleatoria

**DVD-LS86** (Sólo mando a distancia) **Excepto DVD-VR**

**PLAYMODE** Durante la parada  
 Pulse para cambiar.

Reproducir programa → Lectura aleatoria  
 ← Desactivado (Reproducción normal) ←

- Para utilizar la reproducción aleatoria y programada, desactive la reproducción de discos HighMAT. Seleccione "Reproducir como disco de datos" en Menú Otros (→ 12).

## Reproducción programada (hasta 32 elementos)

Ejemplo **DVD-V**



1 **Pulse para seleccionar un elemento (→ 6, Introducción de números).**

2 **PLAY**

Repita este paso para programar otros elementos.

**Selección de todos los elementos (en el disco o en el título o grupo)**  
 Pulse [ENTER] y [▲▼] para seleccionar "ALL", a continuación, pulse [ENTER] otra vez para registrarse.

### Cambio de programa

Pulse [▲▼] para seleccionar un elemento.  
 - Para cambiar un elemento, repita el paso 1.  
 - Para borrar un elemento, pulse [CANCEL] (o seleccione "Borrar" y pulse [ENTER]).

### Cancelación de todo un programa

Seleccione "Borre todo el programa" y pulse [ENTER]. Todo el programa se cancelará cuando se apague la unidad, se abra la bandeja del disco o se cambie la fuente de entrada pulsando [AV SELECT].

## Reproducción aleatoria

Ejemplo **DVD-V**

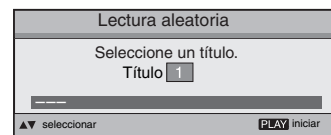

1 **DVD-V WMA MP3 JPEG MPEG4 DivX**

2 **Pulse para seleccionar un grupo o título (→ 6, Introducción de números).**

**PLAY**

Para salir del modo de reproducción programada o aleatoria Pulse [PLAYMODE] varias veces durante la parada.

# Reproducción de CD mediante menús

**CD**  
 Los títulos aparecen con la reproducción del texto del CD.

1 Ejemplo: Texto de CD



Pulse [DISPLAY] para cambiar entre los mensajes guía y el indicador de estado de reproducción.

2 **Pulse [▲▼] para seleccionar las pistas y pulse [ENTER].**



- Para salir de la pantalla: Pulse [RETURN].

ESPAÑOL

Reproducción

RC19097

# Reproducción de programas/ listas de reproducción

## DVD-VR

- Los títulos sólo aparecen si se han introducido.
- No se pueden editar las listas de reproducción ni los títulos.

### 1 Para reproducir programas:

TOP MENU

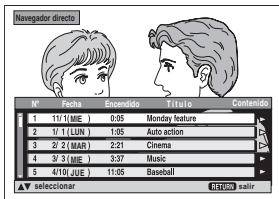

### Para reproducir listas de reproducción:

- Sólo cuando el disco contiene una lista de reproducción.

MENU



### 2 Pulse [▲▼] para seleccionar el programa o lista de reproducción y pulse [ENTER].

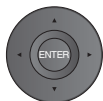

- **DVD-LS86** También se pueden usar los botones numerados del mando a distancia (→ 6, Introducción de números).
- Pulse [▶] para mostrar el contenido del programa (sólo cuando se reproduce el programa).
- Para salir de la pantalla: Pulse [RETURN].

# Reproducción de discos HighMAT™

WMA MP3 JPEG

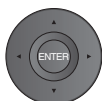

Mientras se visualiza el menú Pulse [▲▼◀▶] para seleccionar las opciones y pulse [ENTER].



**Menú:**  
Le lleva al siguiente menú que muestra las listas de reproducción u otro menú.



**Lista repro:**  
Empieza la reproducción.

- Para volver a la pantalla de menú, pulse [TOP MENU] y después pulse [RETURN] varias veces.
- Para cambiar el fondo del menú, pulse [DISPLAY]. El fondo se cambia por el que está grabado en el disco.
- Para visualizar la pantalla o salir: pulse [TOP MENU].

### Selección desde la lista

1. Pulse [MENU].
2. Pulse [◀] y, a continuación, [▲▼] para cambiar entre las listas "Lista repro", "Grupo" y "Contenido".
3. Pulse [▶] y a continuación [▲▼] para seleccionar una opción y pulse [ENTER].

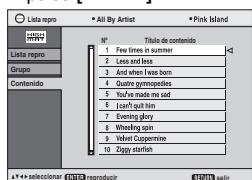

- Para salir de la pantalla: Pulse [MENU].

# Reproducción de WMA/MP3, JPEG y MPEG4/DivX

WMA MP3 JPEG MPEG4 DivX

Selección "Reproducir como disco de datos" (→ 12, Menú Otros) en los casos siguientes:

- Para reproducir discos HighMAT sin usar la función HighMAT
- Para reproducir (MP3), imágenes (JPEG) o vídeo (MPEG4 DivX) de un DVD-RAM con títulos grabados (DVD-VR)
- Para regresar a la reproducción de títulos (DVD-VR), seleccione "Reproducir como DVD-VR" en "Menú Otros" (→ 12).

# Reproducción de los elementos en orden (Menú de reproducción)

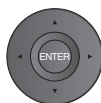

Mientras se visualiza el menú Pulse [▲▼] para seleccionar "Todo", "Audio", "Imagen fija" o "Vídeo" y pulse [ENTER].

- Para visualizar la pantalla o salir: Pulse [TOP MENU].



# Reproducción del elemento seleccionado (Menú de navegación)

### 1 Pulse [▲▼◀▶] para seleccionar el grupo y pulse [ENTER].

MENU

Pulse una vez.

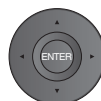

- Para reproducir el contenido del grupo en orden: Pulse [ENTER].
- Para iniciar la reproducción desde el contenido seleccionado: Pulse [▲▼] para seleccionar y pulse [ENTER].

Número de grupo y contenido que está reproduciéndose

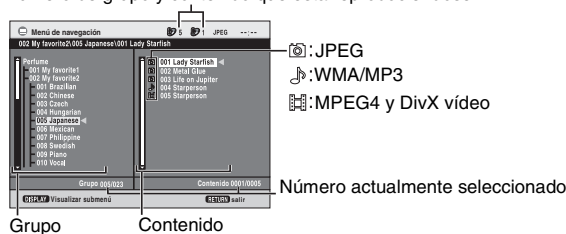

Grupo Contenido

- Para escuchar WMA/MP3 mientras se muestra una imagen JPEG en la pantalla Seleccione primero un archivo JPEG y luego seleccione WMA/MP3. (El orden opuesto no es efectivo.)
- Para salir de la pantalla: Pulse [MENU].

### Utilización del submenú

Mientras se visualiza el menú de navegación (→ vea arriba).

1. Pulse [DISPLAY].
2. Pulse [▲▼] para seleccionar el submenú y pulse [ENTER].

### Submenú

✓ Múltiple	Grupos y contenido
Lista	Contenido solamente
Árbol	Grupos solamente
Pictograma	Imágenes en miniatura <b>JPEG</b>
Grupo siguiente	Al siguiente grupo
Grupo anterior	Al grupo anterior
✓ Todo	Todo el contenido
Audio	WMA/MP3 solamente
Imagen fija	JPEG solamente
Vídeo	Sólo MPEG4 y DivX vídeo
✓ Pantalla de ayuda	Para cambiar entre los mensajes guía y el indicador de estado de reproducción
Buscar	Para buscar por el título del contenido o del grupo (→ véase abajo)

- **Búsqueda por el título del contenido o del grupo** Pulse [◀▶] para resaltar el título de un grupo para buscar un grupo, o el título de un contenido para buscar su contenido.

1. Seleccione "Buscar" y pulse [ENTER]. (→ vea arriba, Utilización del submenú)
2. Pulse [▲▼] para seleccionar un carácter y pulse [ENTER].
  - Repita para introducir otro carácter.
  - También se buscan las minúsculas.
  - Mantenga pulsado [◀▶] para saltar entre A, E, I, O y U.
  - Pulse [◀] para borrar un carácter.
  - Borre el asterisco (\*) para buscar los títulos que empiezan por ese carácter.
3. Pulse [▶] para seleccionar "Buscar" y pulse [ENTER]. Aparece la pantalla con los resultados de la búsqueda.
4. Pulse [▲▼] para seleccionar el grupo o el contenido y pulse [ENTER].

# Acerca DivX VOD del contenido

DivX El contenido de DivX Video-on-Demand (VOD) está cifrado para la protección de derechos de autor. Para poder reproducir contenido DivX VOD en esta unidad, primero debe registrarla.

Siga las instrucciones en línea sobre la adquisición de contenido DivX VOD para introducir el código de registro de la unidad y registrarla. Para obtener más información acerca de DivX VOD, visite [www.divx.com/vod](http://www.divx.com/vod).

## Visualización del código de registro de la unidad

(→ 13, Registro DivX)



- Le recomendamos que apunte este código para consultarlo en el futuro.
- Cuando reproduzca contenido DivX VOD por primera vez, se visualizará otro código de registro en "Registro DivX". No utilice este código de registro para comprar contenido DivX VOD. Si lo utiliza para adquirir contenido DivX VOD, y luego lo reproduce en esta unidad, no podrá volver a reproducir ningún contenido que haya adquirido con el código anterior.
- Si adquiere contenido DivX VOD con un código de registro distinto del código de esta unidad, no podrá reproducirlo. (Aparecerá el mensaje "Error de autorización".)

## Contenido DivX que sólo se puede reproducir un determinado número de veces

Algunos contenidos DivX VOD sólo se pueden reproducir un determinado número de veces. Cuando se reproducen, se visualiza un número que indica las veces que se pueden volver a reproducir. Cuando este número es 0, significa que ese contenido ya no se puede volver a reproducir. (Aparecerá el mensaje "El alquiler ha terminado".)

Cuando reproduzca estos contenidos

- El número restante se reducirá en uno si:
  - apaga la unidad o abre el menú "Configuración".
  - pulsa **[■]** dos veces.
  - pulsa **[◀◀]** o **[▶▶]** o **[DVD-LS86]** (Mando a distancia) etc. y llega a otro contenido.

# Acerca de la DivX visualización de texto de subtítulos

Esta unidad puede reproducir el texto de subtítulos grabados en el DivX disco de vídeo.

Esta función no tiene nada que ver con los subtítulos determinados en DivX las características estándar y no tiene una norma clara. Puede suceder que no se visualicen las funciones siguientes según los métodos utilizados para crear el fichero.

## Visualización de texto de subtítulos (→ 10, Subtítulos)

- Los ficheros de vídeo DivX que no muestren la indicación "Texto" ni incorporen texto de subtítulos.
  - El texto de los subtítulos no se podrá mostrar.
- Si el texto de los subtítulos no se muestra correctamente, pruebe a cambiar los parámetros de configuración de idioma (→ 13, Texto de subtítulos).

## Tipos de texto de subtítulos que pueden visualizarse

La unidad puede reproducir el texto de subtítulos que cumpla las condiciones siguientes.

- Formato de fichero: MicroDVD, SubRip, o TMPPlayer
- Extensión del fichero: ".SRT", ".srt", ".SUB", ".sub", ".TXT" o ".txt"
- Nombre del fichero: no superior a 44 caracteres (sin tener en cuenta la extensión del fichero)
- El fichero de vídeo DivX y el fichero de texto deben encontrarse en la misma carpeta, y deben tener el mismo nombre de fichero, excepto la extensión.
- Si hay más de fichero de subtítulos en la misma carpeta, se mostrarán teniendo en cuenta el orden de prioridad siguiente: ".srt", ".sub" y ".txt".

## Limitaciones de esta unidad

- En las situaciones siguientes no podrán visualizarse los subtítulos tal como hayan sido grabados.
  - Además, según el método utilizado para crear el fichero o el estado de la grabación, es posible que sólo se visualicen partes de los subtítulos o que no éstos no se visualicen.
  - Cuando aparezca texto o caracteres especiales en el texto de los subtítulos.
  - Cuando el fichero de subtítulos sea mayor de 256 KB.
  - Cuando en los datos de los subtítulos se encuentran caracteres con formato. Los códigos que determinan el estilo del carácter se muestran como caracteres del subtítulo.
  - Cuando los datos de los subtítulos aparecen en distintos formatos.
- Si el nombre del fichero del archivo de vídeo DivX no se muestra correctamente en la pantalla del menú (el nombre del fichero aparece como "\_"), es posible que el texto de los subtítulos no se visualicen correctamente.
- El texto de los subtítulos no se puede mostrar cuando se estén realizando operaciones del tipo búsqueda o Intervalo de tiempo.
- El texto de los subtítulos no se puede mostrar cuando se estén visualizando pantallas de menú del tipo Quick OSD, menús en pantalla o el menú de navegación.

# Consejos para crear discos de datos

## Formato: WMA

Disco: CD-R/RW

Extensión: ".WMA", ".wma"

## Referencia:

- Relación de compresión compatible: entre 48 kbps y 320 kbps
- No se pueden reproducir archivos WMA protegidos contra copia.
- Esta unidad no es compatible con Multiple Bit Rate (MBR: archivo que contiene el mismo contenido codificado a varias velocidades de bit).

## Formato: MP3

Disco: DVD-RAM, DVD-R/RW, CD-R/RW

Extensión: ".MP3", ".mp3"

## Referencia:

- Frecuencia de muestreo:
  - DVD-RAM, DVD-R/RW : 11,02, 12, 22,05, 24, 44,1 y 48 kHz
  - CD-R/RW : 8, 11,02, 12, 16, 22,05, 24, 32, 44,1 y 48 kHz
- Relación de compresión compatible: entre 32 kbps y 320 kbps
- Esta unidad no es compatible con fichas ID3.

## Formato: JPEG

Disco: DVD-RAM, DVD-R/RW, CD-R/RW

Extensión: ".JPG", ".jpg", ".JPEG", ".jpeg"

## Referencia:

- Se muestran los archivos JPEG tomados en una cámara digital que cumplan con la norma DCF (Design rule for Camera File system) versión 1.0.
  - Es muy probable que los archivos modificados, editados o guardados con un software de edición de imágenes de ordenador no se muestren.
- Esta unidad no puede mostrar imágenes en movimiento, MOTION JPEG y otros formatos similares, imágenes fijas que no son JPEG (por ejemplo, TIFF), ni reproducir imágenes con audio asociado.

## Formato: MPEG4

Disco: DVD-RAM, DVD-R/RW, CD-R/RW

Extensión: ".ASF", ".asf"

## Referencia:

- Esta unidad permite reproducir datos MPEG4 [que cumplan con las especificaciones de SD VIDEO (norma ASF)/sistema de vídeo MPEG4 (perfil simple)/sistema de audio G.726] grabados con cámaras Multi SD o grabadoras de DVD de Panasonic.
- Puede que la fecha de grabación no coincida con la fecha real.

## Formato: DivX

Disco: DVD-RAM, DVD-R/RW, CD-R/RW

Extensión: ".DIVX", ".divx", ".AVI", ".avi"

## Referencia:

- Reproduce todas las versiones de vídeo DivX (incluido DivX® 6) [sistema de vídeo DivX/sistema de audio MP3, Dolby Digital o MPEG] con la reproducción estándar de archivos media DivX®.
- No se admiten las funciones añadidas con DivX Ultra.
- Puede que los archivos DivX de más de 2 GB y los archivos sin índice no se reproduzcan correctamente en esta unidad.
- Esta unidad admite todas las resoluciones hasta un máximo de 720×480 (NTSC)/720×576 (PAL).
- En esta unidad se pueden seleccionar hasta 8 tipos de audio y subtítulos.

- Si los grupos han sido creados desde una raíz como "002 group" en la siguiente ilustración, a partir del octavo se muestra en la misma línea vertical que la pantalla del menú.

- El orden de visualización en la pantalla del menú y en la pantalla del ordenador puede ser distinta.

- Esta unidad no puede reproducir archivos grabados mediante Packet Write.

## Asignación de nombres a carpetas y archivos de discos de datos

(En esta unidad los archivos se tratan como contenido y las carpetas como grupos.)

En el momento de efectuar la grabación, ponga un prefijo en los nombres de carpeta y archivo. Éstos deben ser cifras con un número igual de dígitos, y debe hacerse en el orden de reproducción deseado (puede que a veces no funcione).

### Ejemplo: MP3

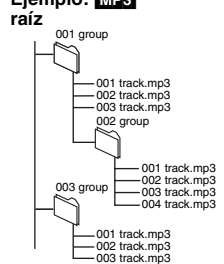

## DVD-RAM

- Los discos deben cumplir con UDF 2.0.

## DVD-R/RW

- Los discos deben cumplir con UDF Bridge (UDF 1.02/ISO9660).
- Esta unidad no es compatible con sesiones múltiples. Sólo se reproduce la sesión predeterminada.

## CD-R/W

- Los discos deben cumplir con el nivel 1 ó 2 de ISO9660 (excepto para los formatos extendidos).
- Esta unidad es compatible con sesiones múltiples, pero si hay muchas, la reproducción tardará más en empezar. Mantenga el número de sesiones al mínimo para evitar esta situación.

# Utilización de los menús en pantalla

1

DISPLAY  
Pulse una vez.

Por ejemplo

Menú	
Título	1/7
Capítulo	1/3
Hora	0:01:08
Audio	No
Subtítulos	No
Angulo	1/1
Otros ajustes	

2

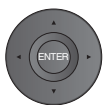

- ① Pulse [**▲▼**] para seleccionar el menú.
  - ② Pulse [**ENTER**] para ir al menú siguiente y pulse [**▲▼**] para seleccionar la opción.
  - ③ Pulse [**ENTER**] para confirmar.
- Si es necesario, repita los pasos.
- Las opciones mostradas varían según el tipo de software.
  - Algunos elementos pueden cambiarse pulsando [**▶**] en lugar de [**ENTER**].
  - Algunas funciones sólo están activas durante la reproducción.
  - Pulse [**◀**] para acceder al menú anterior. Si no es posible, salga de la pantalla (→ abajo) y repita los pasos anteriores para acceder al menú anterior.
  - **DVD-LS86** Hay opciones que se pueden seleccionar utilizando los botones numerados y [**ENTER**] en el mando a distancia.
  - Para salir de la pantalla: Pulse [**RETURN**].

## Menú principal

<b>Programa, Grupo, Título Capítulo, Pista, Lista repro, Contenido</b>	<p><b>Para empezar desde un elemento específico</b></p> <ul style="list-style-type: none"> <li>• Pulse [<b>▲▼</b>] para seleccionar y, a continuación, pulse [<b>ENTER</b>].</li> <li>• Mantenga pulsado [<b>▲▼</b>] para cambiar más rápidamente.</li> </ul>
<b>Hora</b>	<p><b>Para saltar en incrementos o decrementos (Time Slip sólo para la reproducción) DVD-VR   DVD-V (excepto +R/+RW) DivX</b></p> <ol style="list-style-type: none"> <li>1. Pulse [<b>ENTER</b>] dos veces para mostrar el indicador Time Slip.</li> <li>2. Pulse [<b>▲▼</b>] para seleccionar la hora y pulse [<b>ENTER</b>].</li> </ol> <ul style="list-style-type: none"> <li>• Mantenga pulsado [<b>▲▼</b>] para cambiar más rápidamente.</li> </ul> <p><b>Para cambiar la visualización del tiempo restante/transcurrido</b></p>
<b>Vídeo</b>	<p><b>Para mostrar el número de píxeles DivX</b> También se muestran los fps (fotogramas por segundo).</p>
<b>Audio</b>	<p><b>Cambio de pistas de sonido (películas)</b></p> <ul style="list-style-type: none"> <li>• <b>DVD-LS86</b> Este menú también se puede abrir pulsando [<b>AUDIO</b>] en el mando a distancia.</li> </ul> <p><b>DVD-VR   DivX</b> "L", "R" o "L R" puede seleccionar.</p> <p><b>VCD</b> "L", "R", "L R" o "L + R" puede seleccionar.</p> <p><b>DVD-V</b> (Discos de karaoke)</p> <ol style="list-style-type: none"> <li>① Pulse [<b>▲▼</b>] para seleccionar "Voz".</li> <li>② Pulse [<b>ENTER</b>] y a continuación [<b>▲▼</b>] para seleccionar la opción.</li> <li>③ Pulse [<b>ENTER</b>].</li> </ol> <p>Lea las instrucciones del disco para conocer más detalles.</p> <p><b>Tipo de señal/datos</b> LPCM/DD Digital/DTS/MP3/MPEG: Tipo de señal kHz (frecuencia de muestreo)/bit/ch (Número de canales) Ejemplo: 3/2_1ch</p> <ul style="list-style-type: none"> <li>0: No hay sonido ambiental</li> <li>1: Sonido ambiental mono</li> <li>2: Sonido ambiental estéreo (izquierda/derecha)</li> <li>1: Central</li> <li>2: Delantero izquierdo+Delantero derecho</li> <li>3: Delantero izquierdo+Delantero derecho+Central</li> </ul>
<b>Seleccionar número VCD (con control de reproducción)</b>	<p><b>Para introducir un número (→ 6).</b></p> <ul style="list-style-type: none"> <li>• Mantenga pulsado [<b>▲▼</b>] para cambiar más rápidamente.</li> </ul>
<b>Pictograma</b>	<p><b>Para mostrar imágenes en miniatura</b></p>
<b>Subtítulos</b>	<p><b>Para cambiar los subtítulos (discos con subtítulos)</b></p> <ol style="list-style-type: none"> <li>① Pulse [<b>ENTER</b>] y a continuación [<b>▲▼</b>] para seleccionar "Desc" o "Con" y el idioma de los subtítulos.</li> <li>② Pulse [<b>ENTER</b>].</li> </ol> <ul style="list-style-type: none"> <li>• <b>DVD-LS86</b> Este menú también se puede abrir pulsando [<b>SUBTITLE</b>] en el mando a distancia.</li> <li>• En +R/+RW, puede verse un número de subtítulo para los subtítulos que no se muestran.</li> <li>• <b>DVD-VR</b> (con información para activar/desactivar subtítulos)             <ul style="list-style-type: none"> <li>– Sólo se puede seleccionar On u Off.</li> <li>– La información de activación o desactivación de subtítulos no puede grabarse usando las grabadoras de DVD Panasonic.</li> </ul> </li> </ul>
<b>Marcador (VR)</b>	<p><b>Para recuperar un marcador grabado con grabadoras DVD</b></p>
<b>Angulo</b>	<p><b>Para seleccionar el ángulo DVD-V con múltiples ángulos</b></p> <ul style="list-style-type: none"> <li>• <b>DVD-LS86</b> Este menú también se puede abrir pulsando [<b>ANGLE</b>] en el mando a distancia.</li> </ul>
<b>Rotar imagen</b>	<p><b>Para girar una imagen ("Derecha" o "Izquierda")</b></p> <ul style="list-style-type: none"> <li>• <b>DVD-LS86</b> La imagen gira hacia la derecha cada vez que pulse [<b>ANGLE</b>] en el mando a distancia.</li> </ul>
<b>Diaporama</b>	<p><b>Para activar o desactivar el modo de diapositivas Para cambiar el tiempo de las diapositivas ("1 Rápido" a "5 Lento")</b></p> <ul style="list-style-type: none"> <li>• Cuando utilice Slideshow, puede que las funciones salto/Rotar imagen no funcionen correctamente dependiendo de la posición de reproducción.</li> </ul>
<b>Otros ajustes</b>	<p>(→ 11)</p>





## Otros ajustes

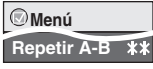

<b>Velocidad Repro</b>	<b>DVD-VR</b> <b>DVD-V</b> <b>Normal</b> ×0.6 a ×1.4 (en unidades 0,1)	<b>Velocidad Repro</b>	<ul style="list-style-type: none"> <li>×1.4</li> <li>×1.3</li> <li>×1.2</li> <li>×1.1</li> <li>✓/Normal</li> <li>×0.9</li> <li>×0.8</li> <li>×0.7</li> <li>×0.6</li> </ul>
	<ul style="list-style-type: none"> <li>● Pulse <b>[▶ ON]</b> para volver a la reproducción normal.</li> <li>● Después de modificar la velocidad, H.Bass, Advanced Surround y Sound Enhancement (→ abajo) no funciona.</li> <li>● Esto puede que no funcione dependiendo de la grabación de los discos.</li> </ul>		

**Menú Reproducir** (Sólo cuando se puede mostrar el tiempo de reproducción transcurrido.

**JPEG**: La función Repetir se puede utilizar.)

<b>Repetir</b>	Seleccione el elemento que quiera que se repita.	
<b>Repetir A-B</b> Repetición de una sección determinada	Excepto <b>DVD-VR</b> (parte imagen fija) <b>MPEG4</b> <b>DivX</b> y <b>JPEG</b> <b>Pulse [ENTER] en los puntos de inicio y finalización.</b> <ul style="list-style-type: none"> <li>● Pulse de nuevo <b>[ENTER]</b> para cancelar.</li> </ul>	
<b>Advanced Disc Review</b> Revisión de títulos/ programas para reproducir	<b>DVD-VR</b> <b>DVD-V</b> (Excepto +R/+RW) <b>Pulse [▶ ON] cuando encuentre un título o programa para reproducir.</b> <ul style="list-style-type: none"> <li>● También puede repasar las imágenes cada 10 minutos. Seleccione "Modo intervalo" (→ 13, "Advanced Disc Review" en la ficha "Disco").</li> <li>● Esto puede no funcionar dependiendo de la posición de reproducción.</li> <li>● <b>DVD-VR</b> No funciona:               <ul style="list-style-type: none"> <li>– con la parte de imagen fija.</li> <li>– cuando se reproduce una lista de reproducción.</li> </ul> </li> </ul>	

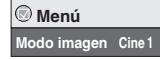
## Menú Imagen

<b>Modo imagen</b> ● Obtención de la calidad de imagen adecuada para visualizar películas (Cine1/Cine2) ● Reducción del ruido de las imágenes (Mejorador profundidad/NR MPEG)	<b>Normal:</b> Imágenes normales <b>Cine1:</b> Suaviza las imágenes y mejora los detalles en las escenas oscuras. <b>Cine2:</b> Intensifica las imágenes y mejora los detalles en las escenas oscuras. <b>Usuario:</b> Ajuste de la imagen (→ abajo)	
	<ul style="list-style-type: none"> <li>● Según la grabación del disco, esta función no funcionará.</li> </ul> <b>Ajuste de la imagen</b> <b>Mejorador profundidad:</b> Reduce los ruidos de fondo para dar una mayor sensación de profundidad. <b>NR MPEG:</b> Suaviza el ruido por pixelado y reduce las manchas que aparecen alrededor de las áreas de contraste de la imagen.	
	<ol style="list-style-type: none"> <li>① Pulse <b>[▲▼]</b> para seleccionar "Ajuste de la imagen" y pulse <b>[ENTER]</b>.</li> <li>② Pulse <b>[▲▼]</b> para seleccionar "Mejorador profundidad" o "NR MPEG".</li> <li>③ Pulse <b>[◀▶]</b> para cambiar el ajuste. (Mejorador profundidad: 0 a +4, NR MPEG: 0 a +3)</li> </ol> <ul style="list-style-type: none"> <li>● Según la grabación del disco, esta función no funcionará.</li> </ul>	
<b>Seleccionar fuente</b>	<b>DivX</b> Si se selecciona "Autom." se detecta y se reproduce automáticamente el método de generación de los contenidos DivX. Si la imagen está distorsionada, seleccione "I (Entrelazado)" o "P (Progresivo)", en función del método de generación que se haya utilizado para grabar los contenidos en el disco. <b>Autom., I (Entrelazado), P (Progresivo)</b>	

## Menú Audio

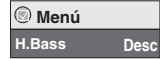
<b>H.Bass</b> Graves reforzados a través de los altavoces	<b>DVD-V</b> <b>DVD-VR</b> <b>Con</b> ↔ <b>Desc</b> <ul style="list-style-type: none"> <li>● Esto es efectivo en discos de vídeo DVD y DVD-VR de 5.1 canales. También es efectivo en algunas partes de discos de 2 canales.</li> <li>● Si el sonido está distorsionado o no se emite sonido alguno, ajuste la salida en "Off".</li> <li>● Según la grabación del disco, esta función no funcionará.</li> </ul>	
<b>Advanced Surround</b> Sonido envolvente virtual	<b>Imágenes animadas con 2 o más canales</b> <b>"SP 1 Natural", "SP 2 Mejorado", "HP 1 Natural" o "HP 2 Mejorado".</b> Un efecto de sonido ambiental se puede conseguir con 2 altavoces (instalados en otro equipo). <ul style="list-style-type: none"> <li>● Si se <b>utilizan auriculares</b>, pulse para seleccionar "HP 1 Natural" o "HP 2 Mejorado".</li> <li>● Si se usan discos grabados con sonido ambiental, el sonido parece provenir de los altavoces situados a ambos lados.</li> <li>● La posición óptima para sentarse es 3 ó 4 veces la distancia entre los altavoces derecho e izquierdo delanteros o el ancho del televisor, si se utilizan los altavoces del televisor.</li> <li>● No funciona si H.Bass (→ arriba) está activado.</li> <li>● No usar en combinación con efectos ambientales en otro equipo.</li> </ul>	
<b>Mejorador de diálogo</b> Para escuchar más fácilmente el diálogo de las películas	<b>DVD-V</b> (Dolby Digital, DTS, MPEG, 3 canales o más, con el diálogo grabado en el canal central) <b>DivX</b> (Dolby Digital, 3 canales o más, con el diálogo grabado en el canal central) <b>Con</b> ↔ <b>Desc</b>	
<b>Sound Enhancement</b> Puede escuchar sonido analógico de gran calidad.	<b>DVD-VR</b> <b>DVD-V</b> (grabado sólo con 48 kHz) <b>VCD</b> <b>CD</b> <b>WMA</b> <b>MP3</b> (grabado a frecuencias que no son 8 kHz, 16 kHz o 32 kHz) <b>Con</b> ↔ <b>Desc</b> <ul style="list-style-type: none"> <li>● No funciona con <b>MP3</b> en DVD-RAM o DVD-R/RW.</li> <li>● No funciona cuando H.Bass o Advanced Surround (→ arriba) está activado.</li> <li>● Esto puede que no funcione dependiendo de la grabación de los discos.</li> </ul>	

(sigue en la página siguiente)

# Utilización de los menús en pantalla

(Continuación)  
Menú Display

<b>Información</b>	Con ← Desc
<b>Posición subtítulos</b>	0 a -60 (en unidades de 2)
<b>Brillo subtítulos</b>	Autom., 0 a -7
<b>Zoom ajustar pantalla</b>	<p><b>Imágenes en movimiento</b> Esta función expande la imagen de pantalla ancha para que se ajuste en la pantalla. Pulse [<b>▲▼</b>] para seleccionar la relación de aspecto predefinida o "Autom." <b>DVD-VR</b> <b>DVD-V</b> <b>IGCD</b></p> <p>Autom. ← 4:3 estándar → Vista europea ← 16:9 estándar ↕ Cinemascope2 ↔ Cinemascope1 ↔ Vista americana ↔ ↕</p> <p>● Dependiendo del disco, puede que la relación de aspecto predefinida no se muestre. <b>MPEG4</b> <b>DivX</b></p> <p>Estándar ← Original ↕ Completo ↕</p>
<b>Zoom manual</b>	<p><b>Imágenes en movimiento</b> Pulse [<b>▲▼</b>] para adaptaciones precisas. (Manténgalo pulsado para cambiar más rápidamente.) - de ×1.00 a ×1.60 (en unidades de 0,01) - de ×1.60 a ×2.00 (en unidades de 0,02) <b>MPEG4</b> <b>DivX</b> solamente. - desde ×2.00 hasta ×4.00* (en unidades de 0,05) *Según el televisor conectado y sus ajustes, puede que no sea posible ajustar el zoom hasta ×4.00.</p>
<b>Display vel. bits</b>	<b>Imágenes en movimiento</b> Con ← Desc
<b>Transparencia IGU</b>	Desc, Con, Autom. (Cambia automáticamente cuando las imágenes aparecen en pantalla.)
<b>Menú Otros</b>	
<b>Configuración</b>	(→ 13)
<b>Reproducir como DVD-VR</b>	Seleccione "Reproducir como disco de datos" en los siguientes casos: - Para reproducir discos HighMAT sin utilizar la función HighMAT
<b>Reproducir como HighMAT</b>	- Para reproducir sonido ( <b>MP3</b> ), imágenes ( <b>JPEG</b> ) o vídeo ( <b>MPEG4</b> <b>DivX</b> ) de un DVD-RAM con títulos grabados ( <b>DVD-VR</b> )
<b>Reproducir como disco de datos</b>	● Para regresar a la reproducción de títulos ( <b>DVD-VR</b> ), seleccione "Reproducir como DVD-VR".

## Lista de códigos de idiomas

Abkhazio: 6566	Birmanio: 7789	Esperanto: 6979	Hausa: 7265	Kurdo: 7585	Nepali: 7869	Shona: 8378	Turcomano: 8482
Afar: 6565	Bretón: 6682	Estonio: 6984	Hebreo: 7387	Laosiano: 7679	Noruego: 7879	Sindhi: 8368	Turkmenio: 8475
Afrikaans: 6570	Búlgaro: 6671	Faroés: 7079	Hindi: 7273	Latín: 7665	Oriya: 7982	Singalés: 8373	Twi: 8487
Aimara: 6589	Butanés: 6890	Finés: 7073	Holandés: 7876	Letón: 7686	Pashto: 8083	Somali: 8379	Ucraniano: 8575
Albanés: 8381	Cachemiro: 7583	Fiyano: 7074	Húngaro: 7285	Lingala: 7678	Persa: 7065	Suajili: 8387	Urdu: 8582
Alemán: 6869	Camboyano: 7577	Francés: 7082	Indonesio: 7378	Lituano: 7684	Polaco: 8076	Sudanés: 8385	Uzbeko: 8590
Amharico: 6577	Catalán: 6765	Frisón: 7089	Inglés: 6978	Macedonio: 7775	Portugués: 8084	Sueco: 8386	Vasco: 6985
Árabe: 6582	Checo: 6783	Gaélico: 7168	Interlingua: 7365	Malagasio: 7771	Punjabi: 8065	Tagalo: 8476	Vietnamita: 8673
Armenio: 7289	Chino: 9072	Gales: 6789	Irlandés: 7165	Malayalam: 7776	Quechua: 8185	Tailandés: 8472	Volapük: 8679
Asamés: 6583	Coreano: 7579	Gallego: 7176	Islandés: 7383	Malayo: 7783	Romance: 8277	Támil: 8465	Wolof: 8779
Azerbaiyano: 6590	Corso: 6779	Georgiano: 7565	Italiano: 7384	Maltés: 7784	Rumano: 8279	Tártaro: 8484	Xhosa: 8872
Bashkirio: 6865	Croata: 7282	Griego: 6976	Japonés: 7465	Maorí: 7773	Ruso: 8285	Tayiko: 8471	Yidish: 7473
Bengalí: 6878	Danés: 6865	Groenlandés: 6976	Javanés: 7487	Maratí: 7782	Samoano: 8377	Telugu: 8469	Yoruba: 8979
Bielorruso: 6869	Eslavo: 8375	Guaraní: 7178	Kannada: 7578	Moldavo: 7779	Sánscrito: 8365	Tibetano: 6679	Zulu: 9085
Bihari: 6672	Español: 6983	Gujarati: 7185	Kirguiz: 7589	Mongol: 7778	Serbio: 8382	Tigrinia: 8473	
				Naurano: 7865	Serbocroata: 8372	Tonga: 8479	

Fabricado bajo licencia de Dolby Laboratories. Dolby y el símbolo de la doble D son marcas comerciales de Dolby Laboratories.

"DTS" es una marca comercial registrada de DTS, Inc., y "DTS 2.0" es una marca comercial de DTS, Inc.

Patentes de los EE.UU. 6,836,549; 6,381,747; 7,050,698; 6,516,132; y 5,583,936.

Este producto contiene tecnología de protección de copyright sujeta a las leyes de patentes de los EE.UU. y a otras leyes de la propiedad intelectual. Dicha tecnología de protección de copyright debe utilizarse con la pertinente autorización de Macrovision y, si Macrovision no autoriza expresamente lo contrario, está destinada exclusivamente al uso doméstico y limitada a otras aplicaciones. Está prohibido desmontar e intentar reproducir la unidad.

Este producto cuenta con autorización, bajo licencia de portafolio de patente MPEG-4 Visual, para el uso personal y sin fines de lucro del consumidor para (i) codificar vídeo cumpliendo con la norma MPEG-4 Visual ("MPEG-4 Video") i/o (ii) decodificar vídeo MPEG-4 que fue codificado por un consumidor para su uso personal y sin fines de lucro y/o fue obtenido de un proveedor de vídeo con licencia de MPEG LA para producir vídeo MPEG-4. No se otorga licencia, ni se implica que se otorgue, para ninguna otra utilización. Para obtener más información sobre licencias y usos promocionales, internos y comerciales, póngase en contacto con MPEG LA, LLC. <http://www.mpegla.com>.

HighMAT y el logotipo HighMAT son marcas de fábrica o marcas registradas de Microsoft Corporation en los Estados Unidos y/o en otros países.



Windows Media y el logotipo de Windows son marcas comerciales o marcas registradas de Microsoft Corporation en los Estados Unidos y/o en otros países.

Este producto está protegido por ciertos derechos de propiedad intelectual pertenecientes a Microsoft Corporation y a terceros. El uso o la distribución de tal tecnología fuera de este producto están prohibidos si no se cuenta con una licencia de Microsoft o de una subsidiaria de Microsoft y terceros.

WMA es un formato de compresión desarrollado por Microsoft Corporation. Éste obtiene la misma calidad de sonido que MP3 con archivos de menor tamaño que los de MP3.

Producto oficial DivX® Certified. Reproduce todas las versiones de vídeo DivX® (incluida DivX®6) con la reproducción estándar de archivos multimedia DivX®.



DivX, DivX Certified y los logotipos relacionados son marcas comerciales de DivX, Inc. y se deben utilizar con licencia.

iPod es una marca de Apple Inc., registrada en EUA y otros países.

# Cambio de los ajustes del reproductor

- Consulte la tabla siguiente y cámbielo si es necesario.
  - Las opciones subrayadas son preajustes de fábrica.
  - Las opciones mostradas varían según el tipo de software.
- Los ajustes permanecen intactos aunque la unidad entre en modo de espera.

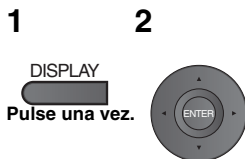

- 1 Pulse [**▲▼**] para seleccionar "Otros ajustes".
- 2 Pulse [**ENTER**] y a continuación [**▲▼**] para seleccionar "Menú Otros".
- 3 Pulse [**ENTER**] y a continuación [**▲▼**] para seleccionar "Configuración".
- 4 Pulse [**ENTER**].

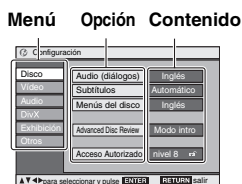

- **DVD-LS86** Este menú también se puede abrir pulsando [**SETUP**] en el mando a distancia.
- Pulse [**▲▼◀▶**] para seleccionar el menú, el elemento y el contenido y luego pulse [**ENTER**].
- Para introducir un número: selecciónelo con [**▲▼**] y pulse [**ENTER**].
- Para volver a la pantalla anterior: pulse [**RETURN**].
- Para salir de la pantalla: Pulse [**RETURN**] varias veces.

## Ficha "Disco"

<b>Audio (dialogos)</b>	<ul style="list-style-type: none"> <li>• Inglés</li> <li>• Otro****<sup>*3</sup></li> </ul>	<ul style="list-style-type: none"> <li>• Versión Original*<sup>1</sup></li> </ul>	<b>Opciones de idioma</b>
<b>Subtítulos</b>	<ul style="list-style-type: none"> <li>• Automático*<sup>2</sup></li> <li>• Otro****<sup>*3</sup></li> </ul>	<ul style="list-style-type: none"> <li>• Inglés</li> </ul>	<ul style="list-style-type: none"> <li>• Francés</li> <li>• Alemán</li> <li>• Holandés</li> <li>• Polaco</li> <li>• Español</li> <li>• Italiano</li> <li>• Sueco</li> </ul>
<b>Menús del disco</b>	<ul style="list-style-type: none"> <li>• Inglés</li> <li>• Otro****<sup>*3</sup></li> </ul>		
<b>Advanced Disc Review</b> Seleccione el modo de revisión (→ 11).	<ul style="list-style-type: none"> <li>• Modo intro: Revisa cada título/programa.</li> <li>• Modo intervalo: Revisa cada 10 minutos.</li> </ul>		
<b>Acceso Autorizado</b> Ajusta un nivel de calificación para limitar la reproducción de DVD-Video. • Siga las instrucciones de la pantalla.	<p>Ajuste de calificaciones (cuando se selecciona el nivel 8)</p> <ul style="list-style-type: none"> <li>• 8 Todos los títulos autorizados</li> <li>• 1 a 7: Para prohibir la reproducción de DVD-Video con los correspondientes niveles de calificación grabados en el disco.</li> <li>• 0 Todos los títulos prohibidos: Para evitar la reproducción de discos que no contienen niveles de calificación. Al ajustar el nivel de calificación, se muestra una pantalla de contraseña. Siga las instrucciones de la pantalla.</li> </ul> <p><b>No olvide su contraseña.</b> Si se inserta en la unidad un DVD-Video que sobrepasa el nivel de calificación, se mostrará un mensaje. Siga las instrucciones de la pantalla.</p>		

<sup>\*1</sup> Se selecciona el idioma original del disco.  
<sup>\*2</sup> Si el idioma seleccionado para "Audio (dialogos)" no está disponible, los subtítulos aparecerán en ese idioma (si está disponible en el disco).  
<sup>\*3</sup> Introduzca el número de código que aparece en la tabla de la página 12.

## Ficha "Video"

<b>Pantalla de la TV</b> Elija el ajuste adecuado para su televisor y sus preferencias.	<ul style="list-style-type: none"> <li>• 4:3 Pan&amp;Scan: Relación de aspecto normal del televisor (4:3) Los lados de la imagen de pantalla panorámica se cortan para ajustarse a la pantalla (a menos que lo prohíba el disco).</li> <li>• 4:3 Letterbox: Relación de aspecto normal del televisor (4:3) La imagen de la pantalla panorámica se muestra en el estilo de pantalla ancha.</li> <li>• 16:9: Televisor panorámico Utilice los modos de pantalla del televisor para cambiar el aspecto de la imagen.</li> </ul>	
<b>Modo de imagen fija</b> Especifique el tipo de imagen que se va a mostrar cuando se haga una pausa.	<ul style="list-style-type: none"> <li>• Automático</li> <li>• Campo: la imagen no aparece borrosa, pero su calidad es inferior.</li> <li>• Cuadro: la calidad general es alta, pero la imagen puede aparecer borrosa.</li> </ul>	
<b>Salida de disco NTSC</b> Elija la salida PAL 60 o NTSC al reproducir discos NTSC.	<ul style="list-style-type: none"> <li>• PAL60: si se ha conectado a un televisor PAL</li> <li>• NTSC: si se ha conectado a un televisor NTSC</li> </ul>	
<b>Salida imagen/video</b> Elija el formato de señal de video de salida para JPEG, MPEG4 y video DivX.	<ul style="list-style-type: none"> <li>• Automático</li> <li>• PAL</li> <li>• NTSC/PAL60: la salida dependerá del ajuste "Salida de disco NTSC" (→ arriba).</li> </ul> <p>Si la salida de la imagen no es correcta durante la reproducción, cambie este ajuste.</p>	

## Ficha "Audio"

<b>Compresión de gama dinámica</b>	<ul style="list-style-type: none"> <li>• No</li> <li>• Sí: Ajuste para obtener una mayor claridad, incluso con el volumen bajo, comprimiendo la gama entre el nivel de sonido más bajo y el nivel de sonido más alto. Adecuado para ver el televisor tarde por la noche. (Sólo funciona con Dolby Digital.)</li> </ul>
------------------------------------	--

## Ficha "DivX"

<b>Texto de subtítulos</b>	<ul style="list-style-type: none"> <li>• Latín1</li> <li>• Latín2</li> <li>• Cirílico</li> <li>• Turco</li> </ul>
<b>Registro DivX</b>	Este código de registro es necesario para comprar y reproducir contenido DivX Video-on-Demand (VOD). (→ 9)

## Ficha "Exhibición"

<b>Idioma del Menú</b>	<ul style="list-style-type: none"> <li>• English</li> <li>• Nederlands</li> <li>• Français</li> <li>• Svenska</li> <li>• Español</li> <li>• Polski</li> <li>• Deutsch</li> <li>• Italiano</li> </ul>
<b>Visualización Pantalla</b>	<ul style="list-style-type: none"> <li>• Sí</li> <li>• No</li> </ul>
<b>Fondo durante reproducción</b> Seleccione el fondo durante la reproducción de video JPEG, MPEG4 y DivX.	<ul style="list-style-type: none"> <li>• Negro</li> <li>• Gris</li> </ul>

## Ficha "Otros"

<b>Reinicializar ajuste</b> Esto hace que todos los valores de los menús de ajustes cambien a los ajustes predeterminados.	<ul style="list-style-type: none"> <li>• Sí: Si selecciona "Acceso Autorizado" (→ arriba), se mostrará la pantalla de introducción de contraseña. Introduzca la misma contraseña y pulse [<b>ENTER</b>]. Cuando en pantalla aparece "Reinicializado", espere unos 10 segundos. Pulse [<b>ENTER</b>] y apague y encienda la unidad.</li> <li>• No</li> </ul>
---	---

# Reproducción de vídeo en un vehículo

- No coloque la unidad sobre una superficie que pueda calentarse como, por ejemplo, el salpicadero. Esta unidad no es resistente al calor y podría averiarse.
- NO DEBE UTILIZARSE MIENTRAS SE CONDUCE UN VEHICULO MOTORIZADO.

Si lo hace, podría distraer al conductor y podría provocar un accidente con consecuencias graves para personas y objetos. Non attaccare o staccare l'unità o il supporto poggiatesta mentre l'auto è in movimento.

## Visión de vídeo en el asiento trasero con el soporte para montaje en reposacabezas

Para ver vídeo en el asiento trasero, puede instalar la unidad en el respaldo del asiento delantero.

- Inserte el disco antes de instalar la unidad en el soporte para reposacabezas.

- No monte o desmonte durante la conducción.
- No realice el montaje en los siguientes lugares:
  - en cualquier lugar que no sea el respaldo del asiento
  - en un lugar donde el conductor pueda verlo o manejarlo
  - en un lugar donde impida el manejo del vehículo
  - en un lugar donde interfiera con el despliegue de un airbag
- Asegúrese de que el cinturón del soporte esté perfectamente ceñido y compruebe el cierre de la unidad. Consulte el manual de instalación.

En caso de accidente o aceleración o frenada bruscas, la unidad podría desprenderse y provocar lesiones.

- Utilice sólo el soporte Panasonic incluido para instalar la unidad en el reposacabezas del vehículo.

## 1 Montaje del soporte para reposacabezas en el asiento delantero.

- 1 Ajuste el reposacabezas de manera que quede un espacio abierto de unos 3 cm.

Soporte para instalación en reposacabezas (incluido)

Instale en el asiento de modo que el lado de la etiqueta del soporte esté visible desde la parte trasera del asiento.

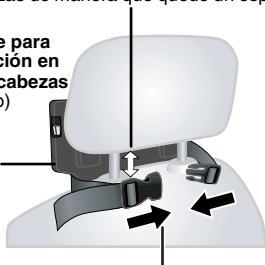

- 2 Cierre la hebilla y ajuste la cinta hasta que quede perfectamente sujeta al reposacabezas.

Vista lateral

**SÍ**

**NO**

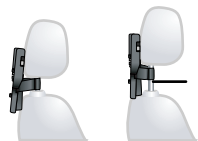

Si este espacio tiene más de 3 cm, la unidad podría desprenderse y provocar lesiones en caso de accidente, etc.

## 2 Ajuste del monitor.

Gire el monitor hacia atrás de modo que la pantalla quede mirando hacia fuera. → 4, Regulación del ángulo de la pantalla LCD



## 3 Instalación del reproductor en el soporte.

Mientras sujeta la unidad con las dos manos, alinéala por debajo de las partes salientes del soporte. Presione la unidad unos 4 ó 5 mm hacia abajo de forma que las partes salientes del soporte encajen en los orificios de la base de la unidad.

- Revise los siguientes puntos antes del uso.
  - El soporte está bien sujeto a la unidad.
  - La unidad no queda suelta y no puede elevarse.

Alinee aquí las partes salientes.

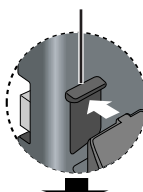

Si la instalación se ha realizado correctamente, al montar el reproductor en el soporte se percibirá un chasquido.

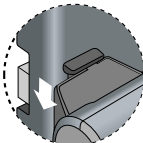
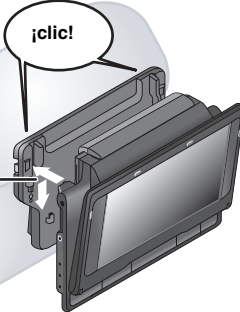

## Ilustración de un soporte montado

Utilice el monitor en la posición abierta, tal y como se indica en la ilustración de la derecha, para evitar que la salida de audio sea deficiente o evitar daños como consecuencia de las vibraciones del vehículo. El ángulo del monitor puede ajustarse unos 30 grados.

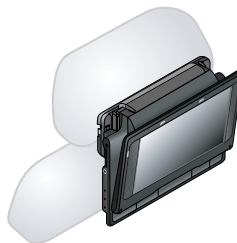

- El ángulo del monitor puede variar debido a las vibraciones de la conducción, etc.

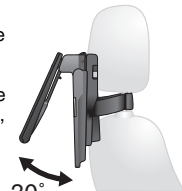

- La instalación del soporte no es posible según el tipo de reposacabezas.

**SÍ**

**NO**

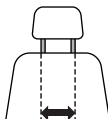

23 cm o menos

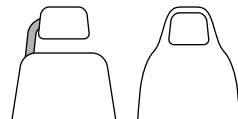

En caso de accidente etc., la unidad podría desprenderse y provocar lesiones.

## Liberación del reproductor del soporte

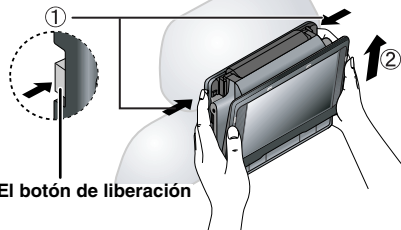

El botón de liberación

- 1 Presione los botones de liberación (derecho e izquierdo) hacia la parte central del soporte.
  - 2 Tire de la unidad hacia arriba para extraerla.
- No presione los botones de liberación a menos que vaya a desmontar la unidad del soporte.

## Conexión del adaptador de CC para vehículo

Antes de la conexión, consulte el manual del propietario o póngase en contacto con el concesionario del vehículo.

- Conecte al enchufe del encendedor de cigarrillos de un vehículo que tenga una batería de 12 V. No es compatible con vehículos cuya batería sea de 24 V.
- Éste es un adaptador de CC especial para automóvil con conexión a tierra negativa. El uso de este adaptador de CC para vehículo con un vehículo con conexión a tierra positiva puede provocar averías o un incendio.

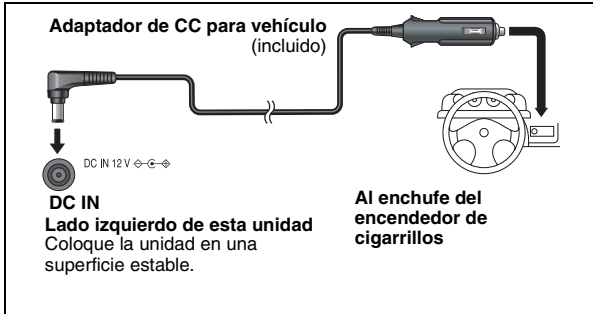

### Sustitución del fusible

Sustituya solamente por un fusible 125 V/250 V, 2,5 A. El uso de cualquier otro tipo de fusible puede originar un incendio.

#### 2 Sustituya el fusible (Tipo 125 V/250 V, 2,5 A)

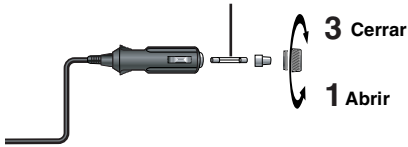

### Precauciones

- **Para evitar el agotamiento de la batería del vehículo**
  - Después del uso, desconecte el adaptador de CC para vehículo del enchufe del encendedor de cigarrillos. El adaptador de CC para vehículo continúa consumiendo un poco energía aunque no se utilice y, si además, esta unidad tiene conectada una batería, el proceso de carga se iniciaría aumentando el consumo de energía.
  - No utilice el adaptador de CC para vehículo durante mucho tiempo si el motor del vehículo no está en marcha.
- Cuando se utiliza el adaptador de CC para vehículo, apague la unidad antes de parar el motor del vehículo ya que, de lo contrario, la reanudación de la reproducción (→ 6) no funcionará.
- Deje el cable un poco suelto.
- No se asumirá ninguna responsabilidad por los daños producidos a raíz de una instalación defectuosa.

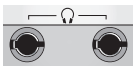

Lado izquierdo de la unidad

Es posible escuchar el audio a través del sistema de audio del vehículo conectando un adaptador de cassette estéreo para vehículo (no incluido) al conector para auriculares situado en el lado izquierdo de esta unidad.

## Transmisor FM

DVD-LS86

Puede escuchar discos a través de su canal de radio FM convencional (por ejemplo, el equipo estéreo del vehículo) transmitiendo las señales de esta unidad.

- El transmisor de FM también se puede utilizar con aparatos equipados con radio FM.

### Preparativos

#### Desconecte los auriculares de la unidad.

- Si están conectados, el transmisor FM no funcionará.

#### 1 Reproduzca el disco (→ 6).

- Cuando aparece "AUX" ó "iPod", pulse [AV SELECT] para seleccionar "DISC".

#### 2



#### Pulse para visualizar el menú.

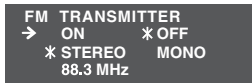

Si no aparece el menú, compruebe los pasos "Preparativos" indicados anteriormente.

#### 3

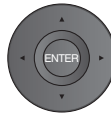

#### Pulse [▲ ▼ ◀ ▶] para seleccionar "ON".

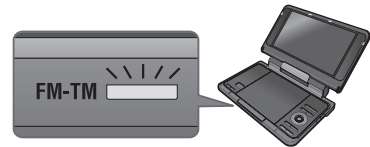

El indicador naranja se iluminará.

- De esta unidad no se oír ningún sonido.

#### 4

#### Sintonice la radio a la frecuencia 88,3 MHz del FM.

Cuando se oyen otras emisoras de radio FM

→ véase abajo, "Cuando nada de esto ha funcionado"

#### 5

#### Ajuste le volumen con la radio.

- El control del volumen de la unidad no funcionará si utiliza el transmisor de FM.

### Apagado del transmisor de FM

Pulse [FM-TM] y a continuación [▲ ▼ ◀ ▶] para "OFF".

### Para salir de la pantalla

Pulse [FM-TM].

### Cuando nada de esto ha funcionado

#### 1



#### Pulse para visualizar el menú.

#### 2



- 1 Pulse [▲ ▼] para seleccionar la frecuencia ("88.3MHz") (valor por defecto).
- 2 Pulse [◀ ▶] para seleccionar una frecuencia comprendida entre 88,3 MHz y 107,7 MHz que no utilice ninguna otra emisora local.
  - Puede determina la frecuencia a intervalos de 0,1 MHz.

#### 3

#### Sintonice la radio FM a la frecuencia seleccionada en el paso 2.

Si aparece ruido u oye el sonido distorsionado, acerque la antena de la radio a la unidad. O seleccione "MONO" desde la pantalla del menú utilizando [▲ ▼ ◀ ▶]. Si la calidad del sonido sigue sin mejorar, cambie la frecuencia de la radio (→ arriba, "Cuando nada de esto ha funcionado").

### Nota

El transmisor de FM sólo funciona durante la reproducción de un disco. Cuando no esté reproduciendo ningún disco, apague el transmisor de FM. Si no es así, se producirá un ruido de fondo.

# Uso de esta unidad con otros equipos

Apague todos los equipos antes de la conexión y lea las instrucciones de funcionamiento pertinentes.

## Sonido estéreo

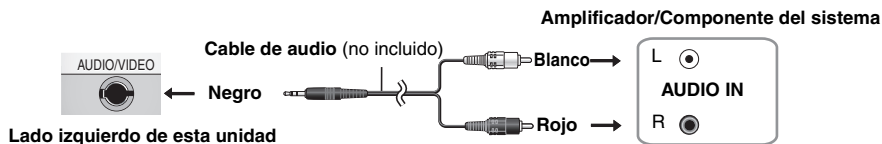

## Utilización con un televisor

Conecte la salida de vídeo de esta unidad directamente al televisor.

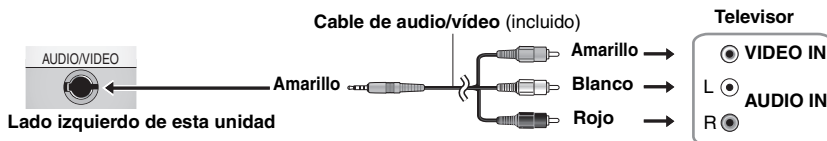

Utilice el adaptador RCAJ (no incluido) si el televisor dispone de un terminal euroconector de 21 contactos.

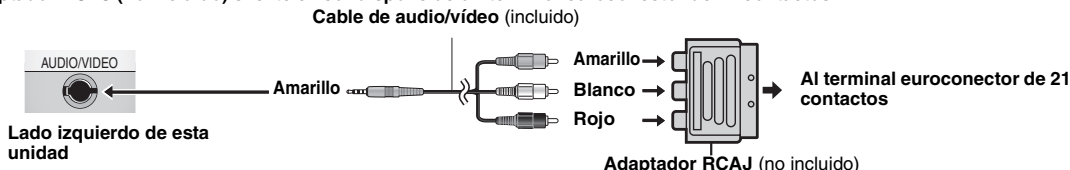

- Los altavoces de la unidad no están equipados con protectores magnéticos. No los coloque cerca de televisores, ordenadores personales u otros dispositivos sensibles a los campos magnéticos. Mantenga las tarjetas magnetizadas (tarjetas de crédito, tarjetas de transporte, etc.) lejos de esta unidad.
- Si sube el volumen del televisor durante la reproducción de discos con esta unidad, es posible que cuando pase a visualizar la señal de televisión el sonido esté a un volumen muy alto. Antes de cambiar, baje el volumen a su nivel normal.

## Visionado de vídeo desde otro equipo

### 1 Conecte el equipo a esta unidad.

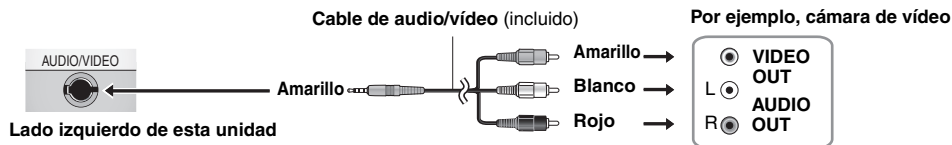

### 2 Pulse [AV SELECT] para pasar a "AUX".

"AUX" en la pantalla de la unidad se ilumina.

- La reproducción se controlará a través del equipo conectado. (Sírvese leer el manual de instrucciones del equipo conectado.)
- Cuando el modo "AUX" está activado, la unidad no se apaga automáticamente. Apague la unidad cuando haya terminado de utilizarla.

## Uso del aparato con iPod

### DVD-LS86

Conecte el iPod a esta unidad para disfrutar de sonido, imágenes o vídeo grabado en el iPod. La conexión para reproducir imágenes o vídeo es distinto según el tipo de iPod (A o B).

- A:** Permite reproducir imágenes o películas grabadas en un iPod de 5ª generación (vídeo) o imágenes grabadas en un iPod de 4ª generación (pantalla en color).



- B:** Permite reproducir imágenes y películas grabadas en iPod touch, iPod classic o iPod nano de 3ª generación.

Deberá adquirir un cable exclusivo para iPod.

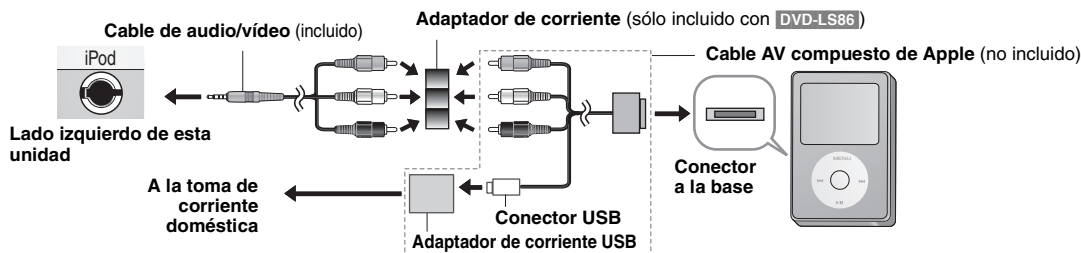

- La fuente de entrada pasará automáticamente a "iPod" y, a continuación, en la pantalla de la unidad se mostrará "iPod". También puede pulsar [AV SELECT] para seleccionar "iPod".
- La reproducción se controlará a través del iPod conectado. (Sírvese leer el manual de instrucciones del iPod conectado.)

# Mantenimiento

## Para limpiar esta unidad, utilice un paño suave y seco.

- Utilice limpiador para gafas para eliminar la suciedad incrustada en la pantalla LCD.
- Nunca utilice alcohol, diluyente de pintura o bencina para limpiar este aparato.

## Mantenimiento de la lente

- Quite con cuidado el polvo con la ayuda de un soplador para lentes de cámara (opcional).
- Producto recomendado:  
Kit de limpieza para lentes (SZZP1038C) (Disponible en distribuidores de Panasonic.)
- No utilice un limpiador de lentes para CD.
- Evite tocar el objetivo con los dedos.

## Limpieza de discos

- Límpielos pasando un paño húmedo y luego séquelos con un paño seco.



# Especificaciones

**Rango de temperaturas de funcionamiento:** +5 a +35 °C

**Rango de humedad de funcionamiento:** Humedad relativa del 5 al 85 % (sin condensación)

## Discos reproducibles (8 cm o 12 cm):

- (1) DVD (DVD-Video, DivX<sup>®</sup>6,8)
- (2) DVD-RAM (DVD-VR<sup>®</sup>, JPEG<sup>4,6,7</sup>, MP3<sup>2,6</sup>, MPEG4<sup>5,6</sup>, DivX<sup>®</sup>6,8)
- (3) DVD-R (DVD-Video, DVD-VR<sup>®</sup>, JPEG<sup>4,6,7</sup>, MP3<sup>2,6</sup>, MPEG4<sup>5,6</sup>, DivX<sup>®</sup>6,8)
- (4) DVD-R DL (DVD-Video, DVD-VR<sup>®</sup>)
- (5) DVD-RW (DVD-Video, DVD-VR<sup>®</sup>, JPEG<sup>4,6,7</sup>, MP3<sup>2,6</sup>, MPEG4<sup>5,6</sup>, DivX<sup>®</sup>6,8)
- (6) +R/RW (Video)
- (7) +R DL (Video)
- (8) CD, CD-R/RW [CD-DA, Video CD, SVCD<sup>1</sup>, MP3<sup>2,6</sup>, WMA<sup>3,6</sup>, JPEG<sup>4,6,7</sup>, MPEG4<sup>5,6</sup>, DivX<sup>®</sup>6,8, HighMAT nivel 2 (Audio e imagen)] PAL/PAL 60 (NTSC) seleccionable

**Sistema de señales:** PAL/PAL 60 (NTSC) seleccionable

**Pantalla LCD:** 8,5" α-Si, LCD de pantalla ancha TFT (480×234×RGB)

## Salida/entrada AUDIO/VÍDEO:

Terminal de salida/entrada: Miniconector de φ 3,5 mm

Número de terminales: 1 sistema (salida/entrada seleccionable)

## Vídeo en componentes:

Nivel de salida/entrada: 1 Vp-p (75 Ω)

## Audio:

Nivel de salida/entrada: 1,5 Vrms (1 kHz, 0 dB, 10 kΩ)

## Rendimiento de audio:

(1) Respuesta de frecuencia:

- DVD (audio lineal):

4 Hz a 22 kHz (muestreo de 48 kHz)  
4 Hz a 44 kHz (muestreo de 96 kHz)

- CD audio: 4 Hz a 20 kHz

(2) Relación señal a ruido: 100 dB

(3) Rango dinámico: 90 dB

(4) Distorsión armónica total: 0,01 %

## Altavoz:

Salida: 0,5 W+0,5 W (10% de distorsión)

## Salida de los auriculares:

Salida: Miniconector estéreo de φ 3,5 mm

Número de terminales: 2 sistemas

## Transmisor de FM **DVD-LS86**:

Frecuencia: 88.3 MHz a 107.7 MHz (incrementos de 0,1 MHz)

Sistema de salida: Estéreo/mono (puede modificarse)

## iPod Entrada AV **DVD-LS86**:

Terminal de entrada: Miniconector de φ 3,5 mm

## Lector:

Longitud de onda: 655 nm/790 nm (DVD/CD)

Potencia de láser: CLASS 1M/CLASS 1(DVD/CD)

## Fuente de alimentación:

CC 12 V (terminal DC IN)/CC 7,2 V (Terminal de batería exclusivo)

## Consumo de energía

(usando el adaptador de CA incluido): 14 W (sólo la unidad: 12 W)

## Consumo de energía en el modo de espera

(usando el adaptador de CA incluido): **aproximadamente 0,4 W**

## Consumo de energía en el modo de recarga

(usando el adaptador de CA incluido): 12 W

## Adaptador de CA:

Fuente de alimentación: CA de 100 a 240 V, 50/60 Hz

Consumo de energía: 22 W

Salida CC: 12 V, 1,3 A

## Adaptador de CC para vehículo:

Salida CC: 12 V, 1,5 A

(Sólo vehículos con batería de 12 V)

## Precauciones de manejo de los discos

- No coloque etiquetas ni pegatinas en los discos (esto puede deformar el disco y luego no podrá utilizarse).
- No escriba en la cara de la etiqueta con un bolígrafo u otro utensilio de escritura.
- No utilice aerosoles de limpieza para discos, bencina, diluyente, líquidos para la prevención de la electricidad estática ni ningún otro disolvente.
- No utilice protectores a prueba de rayas ni cubiertas.
- No deje caer ni golpee los discos. No ponga objetos encima de ellos.
- Para que los discos no se rayen ni ensucien, vuelva a meterlos en sus cajas o cartuchos cuando no los utilice.
- No utilice los discos siguientes:
  - Discos con restos de adhesivo de pegatinas o etiquetas quitadas (discos de alquiler, etc.).
  - Discos muy deformados o agrietados.
  - Discos de forma irregular, por ejemplo, en forma de corazón.

## Batería (ion de litio)

**DVD-LS86 CGR-H712** (incluida):

Voltaje: 7,2 V

Capacidad: 4500 mAh

**DVD-LS83 CGR-H711** (incluida):

Voltaje: 7,2 V

Capacidad: 2250 mAh

## Tamaño (Ancho×Alto×Largo) (sin incluir salientes ni batería):

242,6 mm (Ancho)×46,0\* mm (Alto)×173,5 mm (Largo)  
\*23,9 mm en el punto más bajo

**DVD-LS86**

(Alto = 51,5 mm incluida la batería)

(Largo = 179,3 mm incluida la batería)

(Alto = 46,6 mm incluida la batería)

(Largo = 173,5 mm incluida la batería)

**DVD-LS83**

## Peso:

(batería incluida):

**DVD-LS86** aproximadamente 1123 g

**DVD-LS83** aproximadamente 1020 g

(sin batería):

**DVD-LS86** aproximadamente 890 g

**DVD-LS83** aproximadamente 876 g

## Nota

Las especificaciones están sujetas a cambios sin previo aviso.

<sup>1</sup> Conforme a la directiva IEC62107

<sup>2</sup> MPEG-1 de capa 3, MPEG-2 de capa 3

<sup>3</sup> Windows Media Audio Ver 9.0 L3

No compatible con Multiple Bit Rate (MBR)

<sup>4</sup> Archivos Exif Ver 2.1 JPEG Baseline

Resolución de la imagen: entre 160×120 y 6144×4096 píxeles (frecuencia de

submuestreo 4:0:0, 4:2:0, 4:2:2 ó 4:4:4)

<sup>5</sup> Datos MPEG4 grabados con cámaras Multi SD o grabadoras de DVD-Video de

Panasonic

conforme a las especificaciones de SD VIDEO (norma ASF)/sistema de vídeo MPEG4

(perfil simple)/sistema de audio G.726

<sup>6</sup> El número total máximo combinado de contenidos y grupos de audio, imágenes y

películas reconocibles: 4.000 contenidos de audio, imágenes y películas y 400 grupos.

<sup>7</sup> Puede que las imágenes extremadamente largas y delgadas no se visualicen.

<sup>8</sup> Reproduce todas las versiones de vídeo DivX<sup>®</sup> (incluido DivX<sup>®</sup>6) con reproducción

estándar de archivos multimedia DivX<sup>®</sup>. Certificado para DivX<sup>®</sup> Home Theater Profile.

<sup>9</sup> CPRM no lo soporta.



## Declaración de conformidad (DoC)

Por la presente, "Matsushita Electric Industrial Co., Ltd." declara que este producto cumple con los requerimientos esenciales y otras provisiones pertinentes de la Directiva 1999/5/EC.

Los clientes pueden descargar una copia de la DoC original de

nuestros productos R&TTE de nuestro servidor DoC:

<http://www.doc.panasonic.de>

Contacto en la Unión Europea: Panasonic Services Europe, una

división de Panasonic Marketing Europe GmbH, Panasonic Testing

Centre, Winsbergring 15, 22525 Hamburg, Alemania

Este producto ha sido diseñado para ser utilizado en los países siguientes:

Austria, Bélgica, Bulgaria, República Checa, Chipre, Dinamarca, Estonia, Finlandia, Alemania, Islandia, Irlanda, Letonia, Liechtenstein, Lituania, Luxemburgo, Malta, Holanda, Noruega, Polonia, Portugal, Rumanía, Eslovaquia, Eslovenia, España, Suiza, Suecia, Reino Unido

Este producto ha sido diseñado para el consumidor en general.

(Categoría 3)

- El uso de la función del transmisor FM en Francia, Grecia, Hungría e Italia se encuentra específicamente prohibido.

# Guía para la solución de problemas

Antes de ponerse en contacto con el servicio técnico, realice las comprobaciones siguientes. Si le surge alguna duda acerca de los puntos de comprobación o si las soluciones indicadas en la tabla no solucionan el problema, póngase en contacto con el distribuidor. (Las páginas de referencia se muestran entre paréntesis.)

## Los siguientes síntomas no son indicativos de una avería.

- Se percibe un sonido del adaptador de CA durante la recarga.
- La batería se calienta durante el uso o el proceso de recarga.
- La superficie y la zona alrededor de la unidad se calientan cuando se utiliza durante mucho tiempo.

## Alimentación

### No hay alimentación.

- Compruebe la conexión del adaptador de CA o la batería. (4)
- **DVD-LS86** La unidad no se puede encender con el mando a distancia cuando la unidad se alimenta mediante la batería.
- La unidad cuenta con un sistema de protección que se activa si el aparato está demasiado frío o demasiado caliente. Si esto sucede, la unidad no funcionará. Utilice la unidad a una temperatura comprendida entre 5 °C y 35 °C.

### La unidad se apaga automáticamente.

- La unidad se apaga después de detener la reproducción a los 15 minutos (cerca de 5 minutos cuando la unidad se alimenta de la batería) para ahorrar energía. Vuelva a encender la unidad.

### No es posible cargar o el indicador [CHG] no se enciende.

- El tiempo de carga aumenta cuando la temperatura es demasiado alta o baja, y puede que no sea posible realizar la carga en determinadas circunstancias.
- Compruebe la conexión del adaptador de CA o la batería. (4)

### El tiempo de reproducción es muy corto tras la recarga.

- La batería ha agotado su tiempo de vida útil (se puede recargar unas 300 veces).

## No hay funcionamiento

### No hay respuesta cuando se pulsan los botones.

- Esta unidad no puede reproducir discos que no sean los indicados en estas instrucciones de funcionamiento. (5)
- La unidad puede no funcionar correctamente debido a una tormenta eléctrica, electricidad estática u otro factor externo. Apague y vuelva a encender la unidad. O apague la unidad, desconecte la fuente de alimentación (CA o batería) y vuelva a conectarla.
- Existe condensación: Espere entre 1 y 2 horas hasta que se evapore.
- Introduzca el disco correctamente. (6)

### **DVD-LS86** No hay respuesta cuando se pulsan los botones del mando a distancia.

- Compruebe que la pila esté correctamente insertada. (4)
- La pila está agotada: cámbiela por una pila nueva. (4)
- Apunte el mando a distancia al sensor del mando a distancia y utilícelo. (4)

### Ha olvidado su contraseña de calificaciones.

- Con la reproducción detenida, pulse y mantenga pulsado [**◀**] y [**▶**] en la unidad y pulse y mantenga pulsado [**▶ ON**] en la unidad hasta que "Reinicializado" desaparezca de la pantalla. Apague y vuelva a encender la unidad. Todos los parámetros regresarán a los valores por defecto.

### No hay imagen ni sonido.

- Compruebe que el disco tenga algo grabado.

## Algunas operaciones específicas son imposibles de realizar o incorrectas

### La reproducción tarda en empezar.

- La reproducción puede tardar algo en empezar cuando una pista MP3 tiene datos de imagen fija. El tiempo de reproducción correcto no se visualizará incluso después de empezar la pista; sin embargo, este comportamiento es normal.
- Es normal en vídeo DivX.

### **DVD-LS86** La función de reproducción programada y aleatoria no funciona. **DVD-V**

- Estas funciones no son válidas con algunos DVD-Vídeo.

### El menú no aparece. **VCD** (con control de reproducción)

- Pulse [**■ -OFF**] dos veces y, a continuación, pulse [**▶ ON**].

### La posición de los subtítulos es errónea.

- Ajuste la posición. ("Posición subtítulos" en Menú Display) (12)

### No hay subtítulos.

- Visualice los subtítulos. (10)

### En la repetición A-B, el punto B se establece automáticamente.

- Si sólo ha establecido el punto inicial (punto A), el final de un elemento se convierte en el punto B cuando se alcanza.

### La reproducción no empieza.

- Es posible que la unidad no reproduzca ficheros WMA y MPEG4 que contenga datos de imágenes fijas.
- Si reproduce contenido DivX VOD, consulte el sitio web en el que adquirió el contenido DivX VOD. (Ejemplo: [www.divx.com/vod](http://www.divx.com/vod))
- Si un disco contiene, entre otros, el formato CD-DA, puede que la reproducción no sea correcta.

## Imagen incorrecta

### Imagen distorsionada.

- Durante la búsqueda, es posible que se produzcan distorsiones de vídeo, pero esto es normal.
- Durante la visualización de ficheros MPEG4, es posible que la calidad de la imagen sea mala o que se salten algunos fotogramas, pero es normal.
- **DivX** Cambie "Seleccionar fuente" en Menú Imagen. (11)

### La imagen se detiene.

- La imagen se puede detener si los archivos DivX ocupan más de 2 GB.

### No hay imagen en la pantalla LCD.

- Compruebe las conexiones. (4)
- Seleccione un tamaño de LCD distinto de "MONITOR OFF" (sin imagen). (7, Selección de la relación de aspecto 4:3 de las imágenes en la pantalla LCD)

### La pantalla LCD está oscura.

- Seleccione "DAYLIGHT" o ajuste el brillo. (7)

### Los píxeles de la pantalla LCD se vuelven negros o irradian colores diferentes.

- La pantalla LCD está fabricada con tecnología de alta precisión para conseguir el 99,99 % de píxeles activos, aunque el restante 0,01 % puede incluir píxeles negros o que emiten luz constantemente. Este comportamiento es normal.

### La imagen no aparece en el televisor (o el tamaño de la imagen parece incorrecto).

- Compruebe las conexiones. (16)
- Compruebe que el televisor esté encendido.
- Compruebe que el modo de entrada en el televisor sea correcto.
- Compruebe los parámetros de "Pantalla de la TV" en la ficha "Video". (13)
- Apague la función de zoom del televisor, si está usando el Zoom. (12)
- Asegúrese de que la unidad esté directamente conectada al televisor y no a través de la videgrabadora. (16)
- Utilice el televisor para cambiar el aspecto.
- Ajuste "Zoom ajustar pantalla" en Menú Display. (12)



## Imagen incorrecta (continuación)

El menú no se visualiza correctamente.	<ul style="list-style-type: none"> <li>• Restaure la relación del zoom a <math>\times 1.00</math>. (12)</li> <li>• Ajuste "Posición subtítulos" en Menú Display en "0". (12)</li> </ul>
El zoom automático no funciona bien.	<ul style="list-style-type: none"> <li>• Desactive la función de zoom del televisor.</li> <li>• Utilice las otras relaciones de aspecto preajustadas o el ajuste manual. (12)</li> <li>• La función del zoom puede no funcionar bien, especialmente con las escenas oscuras, y tal vez no funcione en absoluto dependiendo del tipo del disco utilizado.</li> </ul>

## Sonido incorrecto

Sonido distorsionado.	<ul style="list-style-type: none"> <li>• Seleccione "Desc" en "Advanced Surround". (11)</li> <li>• Mantenga la unidad lejos de teléfonos móviles.</li> <li>• Durante la reproducción de archivos WMA o MPEG4, puede que se perciba ruido.</li> </ul>
Los efectos especiales no funcionan.	<ul style="list-style-type: none"> <li>• Algunos efectos de audio no funcionan o tienen menos efecto con algunos discos.</li> <li>• H.Bass, Advanced Surround y Sound Enhancement no funcionan si ha cambiado la velocidad de reproducción.</li> </ul>
No hay sonido del altavoz de la unidad.	<ul style="list-style-type: none"> <li>• <b>DVD-LS86</b> Cuando el indicador [FM-TM] se ilumina de color naranja, no se oír ningún sonido de los altavoces de la unidad. Cuando no utilice el transmisor de FM, apague el transmisor de FM (el indicador se apaga). (15)</li> <li>• El altavoz está apagado si la pantalla LCD está cerrada o los auriculares están conectados.</li> <li>• Suba el volumen. (6)</li> </ul>
No hay sonido de los altavoces.	<ul style="list-style-type: none"> <li>• Compruebe las conexiones y los ajustes. (16)</li> </ul>
No hay sonido cuando se cambia la velocidad de reproducción.	<ul style="list-style-type: none"> <li>• Puede haber una pausa en el sonido. Esto no es un síntoma de avería.</li> </ul>
<b>DVD-LS86</b> El transmisor de FM no funciona. El menú no se visualiza.	<ul style="list-style-type: none"> <li>• El transmisor de FM no funciona cuando se conectan los auriculares. (15)</li> <li>• Introduzca un disco, pulse [AV SELECT] para seleccionar "DISC" y pulse [▶ ON]. (15)</li> </ul>
No hay sonido.	<ul style="list-style-type: none"> <li>• <b>DivX</b> Puede que el audio no se reproduzca debido al método de creación de los archivos. (9)</li> </ul>

## Visualizaciones

"⊘"	<ul style="list-style-type: none"> <li>• Operación prohibida por la unidad o el disco.</li> </ul>
No hay visualización en pantalla.	<ul style="list-style-type: none"> <li>• Seleccione "SI" para "Visualización Pantalla" en la ficha "Exhibición". (13)</li> </ul>
"Compruebe el disco." "U11"	<ul style="list-style-type: none"> <li>• Limpie el disco. (17)</li> <li>• Ha introducido un disco que no ha sido finalizado. (5)</li> </ul>
"■■■■ ERROR 01"	<ul style="list-style-type: none"> <li>• Se ha producido un problema con la batería. Consulte a su distribuidor.</li> </ul>
"■■■■ ERROR 02"	<ul style="list-style-type: none"> <li>• La batería ha estado recargándose durante 20 horas pero, por algún motivo, la recarga no ha sido correcta. Vuelva a realizar la recarga.</li> </ul>
"■■■■ ERROR 03"	<ul style="list-style-type: none"> <li>• Está recargando en una ubicación donde la temperatura es demasiado alta o baja. Realice la recarga a una temperatura normal (+5 a +35 °C).</li> </ul>
"H □□" □□ representa un número.	<ul style="list-style-type: none"> <li>• Se ha producido un error. El número que aparece detrás de "H" depende del problema. Apague y vuelva a encender la unidad. O apague la unidad, desconecte la fuente de alimentación de (CA o batería), conecte de nuevo la alimentación y vuelva a encender la unidad. Si los números de servicio no desaparecen, anótelos y póngase en contacto con su distribuidor.</li> </ul>
"No se puede visualizar grupo XX, contenido YY" "Error de autorización"	<ul style="list-style-type: none"> <li>• Está intentando reproducir grupos o contenido incompatibles. (9)</li> </ul>
"El alquiler ha terminado"	<ul style="list-style-type: none"> <li>• Está intentando reproducir un contenido DivX VOD adquirido con un código de registro distinto. No puede reproducir el contenido en esta unidad. (9)</li> <li>• Se han agotado las veces que podía reproducir el contenido de este archivo DivX VOD. No puede volver a reproducirlo. (9)</li> </ul>

## iPod **DVD-LS86**

El iPod conectado no funciona. Las películas o las imágenes grabadas en el iPod no se pueden visualizar en la pantalla de la unidad.	<ul style="list-style-type: none"> <li>• Pulse [AV SELECT] para seleccionar "iPod". Si selecciona "AUX" o "DISC", el iPod no funcionará.</li> <li>• Deberá cambiar los parámetros de configuración de iPod video. Para obtener más detalles, consulte el manual de instrucciones del iPod.</li> </ul>
--	---

## Indicadores [⏻] y [CHG]

El indicador [⏻] parpadea rápidamente.	<ul style="list-style-type: none"> <li>• La unidad está averiada. Consulte a su distribuidor.</li> </ul>
El indicador [⏻] parpadea lentamente.	<ul style="list-style-type: none"> <li>• La unidad están encendida y la pantalla LCD está apagada o el parámetro LCD-SIZE está fijado en posición "MONITOR OFF" (sin imagen). Apague la unidad cuando haya terminado.</li> </ul>
El indicador [CHG] parpadea rápidamente.	<ul style="list-style-type: none"> <li>• Se ha producido un problema con la batería. Encienda la unidad y compruebe el mensaje de la pantalla LCD. (arriba)</li> </ul>
El indicador [CHG] parpadea lentamente.	<ul style="list-style-type: none"> <li>• La carga de la batería es lenta. La unidad se apagará automáticamente al cabo de unos minutos.</li> </ul>

## Preguntas más frecuentes

Las páginas de referencia se indican entre paréntesis.

¿Puedo reproducir DVD-Video comprado en otro país?	Puede reproducir este disco si el número de región incluye "2" ó "ALL". Compruebe la carátula del disco. (funda)
¿Puedo utilizar esta unidad en un avión o en un hospital?	Las ondas electromagnéticas emitidas por esta unidad pueden afectar al equipamiento de los aviones u hospitales. Respete las normas o instrucciones indicadas por el centro hospitalario o la aerolínea.
¿Puedo utilizar esta unidad en un vehículo?	<ul style="list-style-type: none"> <li>• Puede utilizar esta unidad conectándolo con el Adaptador de CC para vehículo. Si no utiliza el adaptador de corriente para vehículo puede provocar una avería. (15)</li> <li>• Puede visualizar películas en el asiento trasero con el soporte para reposacabezas incluido. (14)</li> </ul>
¿Puedo conectar esta unidad a un ordenador?	Puede usar un ordenador como pantalla de televisor conectando la unidad al terminal de entrada AV de un ordenador. Sin embargo, esta unidad no se puede utilizar como equipo periférico.

# Caro cliente,

Grazie per aver acquistato questo prodotto.

Per un funzionamento ottimale e sicuro, si prega di leggere attentamente queste istruzioni.

Prima di collegare, far funzionare o impostare il prodotto, si prega di leggere le istruzioni nella loro interezza. Si prega inoltre di conservare questo manuale per poterlo consultare in futuro.

**DVD-LS86** Le operazioni all'interno di questo manuale sono descritte servendosi dell'unità principale; è però possibile compiere queste operazioni col telecomando se i comandi corrispondono.

## Precauzioni

Prima di utilizzare l'unità, leggere attentamente le istruzioni per l'uso. Seguire le istruzioni per la sicurezza sull'unità e le istruzioni per la sicurezza elencate di seguito. Tenere a portata di mano queste istruzioni per l'uso per farvi riferimento in futuro.

- 1) Leggere le presenti istruzioni.
- 2) Conservare le presenti istruzioni.
- 3) Prestare attenzione a tutte le avvertenze.
- 4) Seguire tutte le istruzioni.
- 5) Non utilizzare il presente apparato in prossimità dell'acqua.
- 6) Effettuare la pulizia solamente con un panno asciutto.
- 7) Non bloccare le aperture per la ventilazione. Installare secondo le istruzioni del produttore.
- 8) Non installare l'apparecchio in prossimità di fonti di calore quali radiatori, diffusori di aria calda, stufe o altri apparecchi (compresi amplificatori) che producono calore.
- 9) Evitare che il cavo di alimentazione CA venga calpestato o resti impigliato, in particolare in corrispondenza delle spine, dei contenitori per i cavi e dei punti di uscita dagli apparecchi.
- 10) Utilizzare solamente accessori specificati dal produttore.
- 11) Utilizzare solamente con carrelli, supporti, treppiedi, staffe o tavole specificati dal produttore, oppure vendute con l'apparecchio. Se si utilizza un carrello, prestare attenzione durante lo spostamento della combinazione carrello/apparecchio per evitare lesioni provocate dal rovesciamento.
- 12) Scollegare l'apparecchio durante i temporali o se non viene utilizzato per lunghi periodi di tempo.
- 13) L'assistenza deve essere effettuata solo da personale qualificato. L'assistenza è richiesta se l'apparecchio è stato danneggiato in qualsivoglia modo, ad esempio in caso di danneggiamento della spina o del cavo di alimentazione CA, se è stato rovesciato del liquido o sono caduti oggetti all'interno dell'apparecchio, se l'apparecchio è stato esposto a pioggia o umidità, se non funziona normalmente o se è caduto.



Durante l'uso, questo prodotto potrebbe essere soggetto all'interferenza radio causata dal cellulare. Se si dovesse verificare tale interferenza, aumentare la distanza tra questo prodotto e il cellulare.

QUESTA UNITÀ È PROGETTATA PER L'USO NEI PAESI CON CLIMA MITE.

La marcatura d'identificazione del prodotto si trova sul fondo delle unità.

### Precauzioni per l'ascolto con cuffie o auricolari

- Non eseguire la riproduzione ad alto volume durante l'uso di cuffie o auricolari. Gli esperti sconsigliano di effettuare una riproduzione continuata.
- Se si sente un fischio nelle orecchie, abbassare il volume o interrompere l'uso.
- Non utilizzare l'apparecchio durante l'uso di un veicolo a motore. Si potrebbe provocare un incidente; inoltre, questo tipo di utilizzo è illegale in molte zone.
- Prestare molta attenzione o interrompere temporaneamente l'uso dell'apparecchio nelle situazioni potenzialmente a rischio.
- Se le cuffie o gli auricolari in uso sono del tipo che consente di udire i suoni esterni, non alzare il volume al punto da non sentire che cosa accade intorno a sé.
- Un'eccessiva potenza sonora dalle cuffie può provocare perdite dell'udito.

### Per evitare danni

Evitare di:

- Spruzzare insetticidi infiammabili vicino all'unità.
- Fare pressione sullo schermo LCD.
- Toccare l'obiettivo ed altre parti del fonorivelatore laser.

Non usare l'unità nei luoghi seguenti:

- Sabbiosi, come la spiaggia.
  - Sopra cuscini, divani o apparecchi caldi, come gli amplificatori.
- Non lasciare l'automobile senza ventilazione o esposta alla luce diretta del sole e alle alte temperature.

## ATTENZIONE:

**PER RIDURRE IL RISCHIO D'INCENDIO, SCOSSE ELETTRICHE O DANNI AL PRODOTTO,**

- **NON ESPORLO ALLA PIOGGIA, UMIDITÀ, GOCCIOLAMENTI O SPRUZZI ED EVITARE DI METTERVI SOPRA OGGETTI PIENI DI LIQUIDI, COME VASI.**
- **USARE SOLTANTO GLI ACCESSORI CONSIGLIATI.**
- **NON RIMUOVERE IL COPERCHIO (O RETRO); ALL'INTERNO NON CI SONO PARTI RIPARABILI DALL'UTENTE. PER LE RIPARAZIONI, RIVOLGERSI AL PERSONALE DI ASSISTENZA QUALIFICATO.**

## ATTENZIONE!

- **PER MANTENERE UNA BUONA VENTILAZIONE, NON INSTALLARE O SISTEMARE QUESTA UNITÀ IN UNO SCAFFALE DEI LIBRI, ARMADIETTO INCORPORATO OD ALTRO SPAZIO RISTRETTO. PER PREVENIRE I RISCHI DI SCOSSE O INCENDIO DOVUTI A SURRISCALDAMENTO, ACCERTARSI CHE TENDE OD ALTRO MATERIALE NON OSTRUISCANO LE CONDIZIONI DI VENTILAZIONE.**
- **NON OSTRUIRE LE APERTURE DI VENTILAZIONE DELL'UNITÀ CON GIORNALI, TOVAGLIE, TENDE ED ALTRI OGGETTI SIMILI.**
- **NON METTERE SULL'UNITÀ SORGENTI DI FIAMME NUDE, COME CANDELE ACCESE.**
- **DISFARSI DELLE PILE RISPETTANDO L'AMBIENTE.**

## ATTENZIONE!

**QUESTO APPARECCHIO UTILIZZA UN LASER. L'USO DI APPARECCHI DI CONTROLLO O DI REGOLAZIONE, O PROCEDURE DI UTILIZZAZIONE DIVERSE DA QUELLE INDICATE IN QUESTO MANUALE DI ISTRUZIONI, POSSONO CAUSARE L'ESPOSIZIONE A RADIAZIONI PERICOLOSE. NON APRIRE I COPERCHI E NON CERCARE DI RIPARARE DA SOLI. PER QUALSIASI RIPARAZIONE RIVOLGERSI A PERSONALE QUALIFICATO.**

La presa dovrebbe trovarsi nelle vicinanze del dispositivo ed essere facilmente accessibile.

La presa del cavo di alimentazione dovrebbe rimanere facilmente accessibile.

Perisolare completamente l'apparecchio dalla fonte di alimentazione principale, staccare la spina del cavo di alimentazione dalla presa di corrente.

## ATTENZIONE

**L'AUTISTA NON DEVE FAR FUNZIONARE IL DISPOSITIVO O GUARDARE FILM MENTRE SI TROVA ALLA GUIDA.**

Una di queste operazioni potrebbe distrarre l'autista e provocare un incidente, il che avrebbe come risultato ferite gravi o danni.

**Non tenere l'unità in grembo per un lungo periodo di tempo usandola. Essa può diventare molto calda e causare bruciature.**

## Batterie

### 1 Batteria (Batteria agli ioni di litio)

- Usare questa unità per ricaricare la batteria.
- Non usare la batteria con apparecchi diversi dal lettore specificato.
- Non usare il lettore all'aperto se piove o nevicata. (La batteria non è a prova d'acqua.)
- Fare attenzione che sui terminali non finiscano sporco, sabbia, liquidi o altre sostanze estranee.
- Non toccare i terminali (+ e -) della spina con oggetti metallici.
- Non smontare, modificare, riscaldare o gettare la batteria nel fuoco.
- Non riscaldare o esporre a fiamme.
- Non lasciare le pile in un'auto esposta alla luce solare diretta a lungo con porte e finestre chiuse.
- Non conservare la batteria dove la temperatura supera i 60 °C.

### 2 Batteria a bottone (Batteria al litio)

- Inserire la batteria con le polarità allineate correttamente.
- Non toccare i terminali (+ e -) con oggetti metallici.
- Non smontare, modificare, riscaldare o gettare la batteria nel fuoco.
- Tenere la batteria fuori della portata dei bambini.

Se dell'acido viene a contatto con le mani o i vestiti, lavarlo via completamente con acqua.

Se dell'acido dovesse finire negli occhi, mai strofinare gli occhi. Sciacquare completamente gli occhi con acqua e rivolgersi a un medico.

### 3 Modo di disfarsi delle batterie

Tenere presenti e osservare le norme locali prima di disfarsi delle batterie.

## Informazioni sulla batteria ricaricabile

La batteria è stata studiata per essere riciclata.

Si prega di attenersi alle normative locali in materia di riciclaggio.

## Alimentatore c.a.

L'alimentatore c.a. funziona con la corrente alternata da 100 V a 240 V.

Tuttavia

- Procurarsi un adattatore appropriato se la spina non entra nella presa di corrente.

## Avvertenza

Rischio di fuoco, esplosione e bruciature. Non smontare. Non riscaldare le pile a temperature superiori rispetto a quelle indicate e non incenerire.

**Pila tipo bottone 100°C**

**Pacco pila 60°C**

## PRECAUZIONE

Se la batteria non è sostituita correttamente, potrebbe verificarsi un'esplosione. Per la sostituzione utilizzare solo batterie dello stesso tipo o di tipo equivalente consigliate dal produttore. Per lo smaltimento delle batterie usate attenersi alle istruzioni del produttore.

## Attenzione

Tenere la batteria del tipo a bottone fuori della portata dei bambini. Non mettere mai in bocca la batteria del tipo a bottone. Se viene ingerita, rivolgersi a un medico.

## Informazioni per gli utenti sullo smaltimento di apparecchiature elettriche ed elettroniche obsolete (per i nuclei familiari privati)



Questo simbolo sui prodotti e/o sulla documentazione di accompagnamento significa che i prodotti elettrici ed elettronici usati non devono essere mescolati con i rifiuti domestici generici.

Per un corretto trattamento, recupero e riciclaggio, portare questi prodotti ai punti di raccolta designati, dove

verranno accettati gratuitamente.

In alternativa, in alcune nazioni potrebbe essere possibile restituire i prodotti al rivenditore locale, al momento dell'acquisto di un nuovo prodotto equivalente.

Uno smaltimento corretto di questo prodotto contribuirà a far risparmiare preziose risorse ed evitare potenziali effetti negativi sulla salute umana e sull'ambiente, che potrebbero derivare, altrimenti, da uno smaltimento inappropriato. Per ulteriori dettagli, contattare la propria autorità locale o il punto di raccolta designato più vicino.

In caso di smaltimento errato di questo materiale di scarto, potrebbero venire applicate delle penali, in base alle leggi nazionali.

### Per gli utenti aziendali nell'Unione Europea

Qualora si desideri smaltire apparecchiature elettriche ed elettroniche, contattare il rivenditore o il fornitore per ulteriori informazioni.

### Informazioni sullo smaltimento in nazioni al di fuori dell'Unione Europea

Questo simbolo è valido solo nell'Unione Europea. Qualora si desideri smaltire questo prodotto, contattare le autorità locali o il rivenditore e chiedere informazioni sul metodo corretto di smaltimento.

# Sommario

## Avvio rapido

Precauzioni	2
Accessori	3
Operazioni preliminari	
1 Collegamento della batteria	4
2 Ricarica della batteria	4
3 Il telecomando	4
4 Regolazione dell'angolo dello schermo LCD	4
Dischi utilizzabili	5

## Riproduzione

Riproduzione di dischi	6
Funzioni utili	6
Riproduzione programmata/casuale	7
Riproduzione di CD servendosi di menu	7
Riproduzione dei programmi/playlist	8
Riproduzione dei dischi HighMAT™	8
Riproduzione di WMA/MP3, JPEG e MPEG4/DivX	8
Informazioni sul DivX VOD contenuto	9
Informazioni sulla DivX visualizzazione dei sottotitoli	9
Suggerimenti per la realizzazione di dischi di dati	9

## Impostazioni

Utilizzo dei menu su schermo	10
Modifica delle impostazioni del lettore	13

## Da usare in diverse situazioni

Utilizzo in auto	14
Utilizzo di questa unità con altri dispositivi	16

## Riferimento

Manutenzione	17
Specifiche tecniche	17
Guida alla risoluzione dei problemi	18
Domande frequenti	19
Indice	Pagina interna della quarta di copertina

# Accessori



Utilizzare i numeri indicati fra parentesi quando si chiedono pezzi di ricambio. (I numeri dei prodotti sono stati corretti nel mese di dicembre 2007. Possono essere soggetti a modifiche.)

- 1 Cavo audio/video
- 1 Adattatore CA
- 1 Cavo di alimentazione CA
  - Da utilizzare unicamente con questo dispositivo. Non utilizzare con altri dispositivi.
  - Non utilizzare inoltre cavi per altri dispositivi con questa unità.
- 1 Adattatore CC per auto
- 1 Kit di montaggio su poggiatesta
- 1 Pacco pile ricaricabile

	Inclusi	Opzionale
DVD-LS86	CGR-H712	CGR-H701
DVD-LS83	CGR-H711	CGR-H712

- A seconda del pacco pile, il tempo di riproduzione potrebbe variare. (→ 5, Tempi approssimativi di ricarica e riproduzione (Ore))
- **DVD-LS83** CGR-H711 non è disponibile come optional. Quando si acquista un pezzo di ricambio, richiedere una delle batterie opzionali indicate sopra.

- 1 Telecomando (N2QAHC000021) **DVD-LS86**
- 1 Pila tipo bottone per il telecomando **DVD-LS86** (per la sostituzione, consultare pagina 4)
- 1 Cavo per iPod **DVD-LS86**
- 1 Adattatore presa **DVD-LS86**

# Operazioni preliminari

## 1 Collegamento della batteria

(Con l'unità spenta)

Le illustrazioni indicate si riferiscono al modello CGR-H712; tuttavia le operazioni per il modello CGR-H711 (compreso con DVD-LS83) o CGR-H701 (opzionale) sono le stesse.

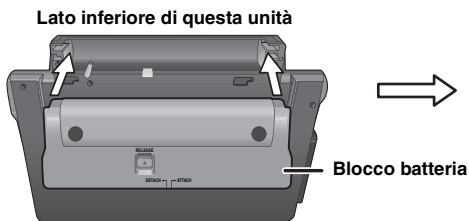

### ■ Rimozione

- Spegnere l'unità prima di scollegare il blocco batteria.

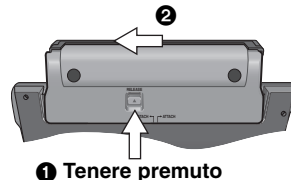

Se l'unità non viene utilizzata per lunghi periodi

- Togliere il pacco batterie (→ sopra).  
(Anche quando il dispositivo è spento, al suo interno circola un po' di energia, e ciò potrebbe causare dei malfunzionamenti.)
- Ricaricare la batteria per il successivo utilizzo.

## 2 Ricarica della batteria

La batteria non è carica al momento dell'acquisto. Caricare prima dell'utilizzo.

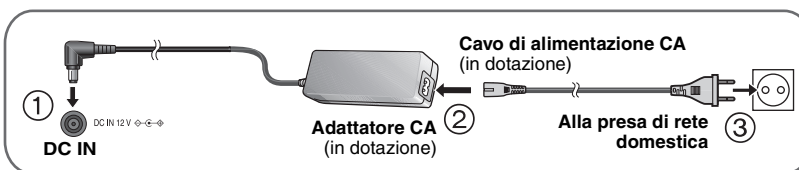

L'unità si trova nella condizione di attesa (l'indicatore [P] si accende) quando si collega il cavo di alimentazione. Il circuito primario è sempre "sotto tensione" per tutto il tempo che l'adattatore c.a. rimane collegato alla presa di corrente.

### Per risparmiare energia

Questa unità consuma 0,4 W di potenza anche quando è spenta. Se l'unità non viene utilizzata per molto tempo, scollegare il cavo di alimentazione CA dalla presa di rete domestica.

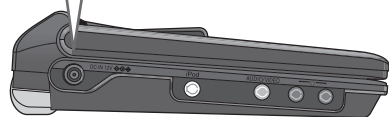

Iniziato	Terminato
[P] si spegne	→ si accende*
[CHG] si accende	→ si spegne

\*Solo quando ricaricato con l'unità spenta.

**[P] indicatore**  
Quando l'unità è collegata alla presa di alimentazione, l'indicatore si accende in modalità standby e si spegne quando l'unità viene accesa.

**Tempo di ricarica:**  
→ 5, Tempi approssimativi di ricarica e riproduzione (Ore)  
Al termine, scollegare l'adattatore CA e il cavo di alimentazione CA.

- L'unità può essere utilizzata senza ricarica se viene collegata mediante l'adattatore CA e il cavo di alimentazione CA.
- È inoltre possibile servirsi dell'unità senza caricarla ma collegandola all'adattatore da auto CC. (→ 15, Collegamento dell'adattatore CC per auto in dotazione)

## 3 Il telecomando DVD-LS86

Inserire la batteria a pastiglia (in dotazione)

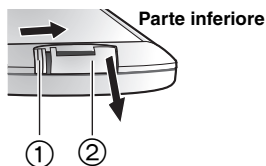

Far scorrere (1), quindi tirare (2).

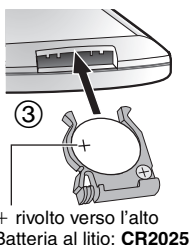

Portata

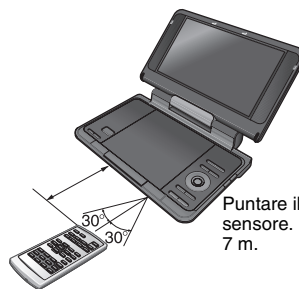

## 4 Regolazione dell'angolo dello schermo LCD



- Durante lo spostamento dell'unità: Chiudere lo schermo LCD. Non sorreggere l'unità per lo schermo LCD.
- Le funzioni azionate da pulsanti sull'unità non funzionano a LCD chiuso.

## Tempi approssimativi di ricarica e riproduzione (Ore)

Blocco batteria	Ricarica (con l'unità spenta) (a 20 °C)	Riproduzione (a temperatura ambiente servendosi di cuffie)			
		Livello di luminosità LCD			LCD spento
		-5	0	5	
CGR-H711*1	4	6	3,5	2,5	8
CGR-H712*2	7	13	7	5	16
CGR-H701 (opzionale)	4	5,5	3	2	7

\*1 in dotazione **DVD-LS83** (non disponibile come optional)

\*2 in dotazione **DVD-LS86**

- I tempi indicati a sinistra possono cambiare a seconda dell'uso.
- Per cambiare la luminosità dello schermo LCD (→ 7, Quando si sceglie "USER MODE").

## Controllo della carica rimanente della batteria

Quando il dispositivo è acceso (→ 6) e alimentato dal pacco batterie

Premere **[DISPLAY]** per controllare lo schermo LCD (viene acceso per alcuni secondi).



(schermo)

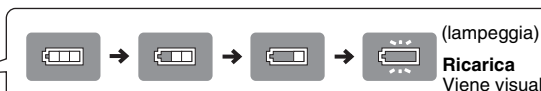

(lampeggia)

**Ricarica**

Viene visualizzato automaticamente quando restano solo pochi minuti di carica.

## Dischi utilizzabili

### Dischi commerciali

Disco Logo	Indicato nelle presenti istruzioni da	Commenti
	<b>DVD-V</b>	Dischi con musica e film di alta qualità
	<b>VCD</b>	Dischi musicali con video Comprendono SVCD (Conformi allo standard IEC62107)
	<b>CD</b>	Dischi musicali

### ■ Dischi non utilizzabili

Blu-ray, HD DVD, dischi registrati con il formato AVCHD, DVD-Audio, Versione 1.0 di DVD-RW, DVD-ROM, CD-ROM, CDV, CD-G, SACD, Photo CD, DVD-RAM che non possono essere tolti dai loro alloggiamenti, 2,6-GB e 5,2-GB DVD-RAM e "Chaoyi VCD" disponibili sul mercato compresi CVD, DVCD e SVCD non conformi a IEC62107.

### Disco registrato (○: Disponibile —: Non disponibile)

Disco Logo	Registrato su un Registratore DVD, eccetera.		Registrati su un personal computer, ecc.					È necessario finalizzare*4
	DVD-VR *2	DVD-V *3	WMA	MP3	JPEG	MPEG4	DivX	
	○	—	—	○	○	○	○	Non necessaria
	○	○	—	○	○	○	○	Necessaria
	○	○	—	—	—	—	—	Necessaria
+R/+RW	—	(○)	—	—	—	—	—	Necessaria
+R DL	—	(○)	—	—	—	—	—	Necessaria
CD-R/RW*1	—	—	○	○	○	○	○	Necessaria*5

• In alcuni casi potrebbe non essere possibile riprodurre tutti i dischi indicati a causa del tipo di disco, delle condizioni della registrazione, del metodo di registrazione e della modalità di creazione dei file (→ 9, Suggerimenti per la realizzazione di dischi di dati).

\*1 Questa unità è in grado di riprodurre CD-R/RW registrati con il formato CD-DA o il formato Video CD. (**WMA MP3 JPEG** Questa unità riproduce anche dischi HighMAT).

\*2 Dischi registrati su Registratori DVD, videocamere DVD, eccetera, che si servono della Versione 1.1 del Formato di Registrazione Video (standard unificato di registrazione video).

Per i DVD-R DL: Dischi registrati su Registratori DVD, videocamere DVD, eccetera, che si servono della Versione 1.2 del Formato di Registrazione Video (standard unificato di registrazione video).

\*3 Dischi registrati su Registratori DVD, videocamere DVD, eccetera, che si servono del formato DVD-Video.

Per +R/+RW e +R DL: Dischi registrati servendosi di un formato diverso rispetto a quello DVD-Video; alcune funzioni non possono essere utilizzate.

\*4 Un processo che consente la riproduzione sui dispositivi compatibili. Per riprodurre un disco che l'unità visualizza "Necessaria", come prima cosa il disco deve essere finalizzato sul dispositivo con il quale è stato registrato.

\*5 È inoltre possibile chiudere la sessione.

# Riproduzione di dischi

**Uscita cuffie** [🔊]  
Mini jack stereo da  $\phi$  3,5 mm

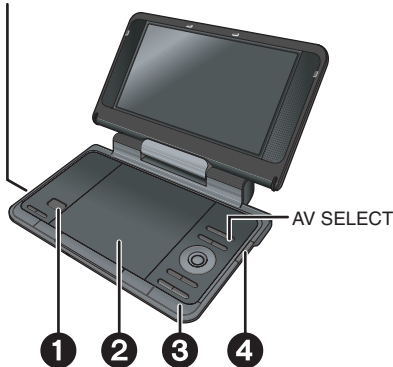

**Aprire il coperchio.**

**Inserire un disco e chiudere il coperchio.**

- Caricare i dischi a doppia faccia in modo che l'indicazione del lato che si desidera riprodurre sia rivolta verso l'alto.
- **DVD-RAM:** Rimuovere i dischi dalle cartucce prima dell'uso.
- La riproduzione di alcuni dischi inizia automaticamente quando l'unità è accesa.

**Tenere premuto.**

- L'unità si accende e inizia la riproduzione.
- Quando viene visualizzato "AUX" o "iPod" (**DVD-LS86**) premere [AV SELECT] per selezionare "DISC". (→ 16, Visione di video da altri apparecchi, Per apprezzare la musica con iPod)

**Regolare il volume.**

Se si utilizzano le cuffie, abbassare il volume prima del collegamento.

- Per modificare la lingua sul display → 13, Lingua del menu
- Per riprodurre audio (**MP3**), immagini (**JPEG**) o video (**MPEG4 DivX**) su DVD-RAM con titoli registrati (**DVD-VR**), selezionare "Riproduz. disco dati" (→ 12, Altri Menu).
- Se la riproduzione non è in corso il dispositivo si spegne automaticamente dopo 15 minuti (all'incirca 5 minuti quando si sta utilizzando il pacco batterie).
- È possibile che il numero totale dei titoli sui dischi +R/+RW non venga visualizzato correttamente.

- In caso di difficoltà, fare riferimento alla guida per la risoluzione dei problemi (→ 18).

**Nota**

**I DISCHI CONTINUANO A GIRARE MENTRE VENGONO VISUALIZZATI I MENU. Premere [■ -OFF] al termine per conservare in modo corretto il motore dell'unità.**

## Funzionamento dell'unità principale

	<b>Accensione dell'unità/ riproduzione</b>	Quando l'unità è spenta: Tenere premuto per accendere l'unità e avviare la riproduzione. Quando l'unità è accesa: Premere per avviare la riproduzione.
	<b>Pausa</b>	Premere [▶ ON] per riavviare la riproduzione.
	<b>Stop</b>	La posizione viene memorizzata quando sullo schermo viene visualizzato "Premere PLAY per ripristinare la riproduzione". • Premere [▶ ON] per riprendere la riproduzione. ( <b>Riprendere la riproduzione</b> ) Aprire il coperchio del disco o premendo [■ -OFF] mentre sullo schermo appare la dicitura "Premere PLAY per ripristinare la riproduzione" cancella la posizione memorizzata.
	<b>Spegnimento dell'unità</b>	Premere e tenere premuto fino a che appare la visualizzazione "OFF".
	<b>Salto</b>	Premere [⏩]. <b>DVD-VR</b> Può anche saltare i marcatori.
	<b>Ricerca</b>	Tenere premuto [⏪, ⏩] (fino a 5 passi). Premere [▶ ON] per riprendere la riproduzione normale.
	<b>Riproduzione al rallentatore</b>	<b>DVD-VR DVD-V VCD</b> Tenere premuto [⏪, ⏩] (fino a 5 passi) nel modo pausa. Premere [▶ ON] per riprendere la riproduzione normale. <b>VCD</b> Solo [▶▶]
	<b>Menu principale</b> <b>Riproduzione di programmi</b>	<b>DVD-V</b> <b>DVD-VR</b> (→ 8)
	<b>Menu Riproduzione</b> <b>Riproduzione di elenchi di riproduzione</b> <b>Menu Navigazione</b>	<b>WMA MP3 JPEG MPEG4 DivX</b> (→ 8) <b>DVD-V</b> <b>DVD-VR</b> (→ 8) <b>WMA MP3 JPEG MPEG4 DivX</b> (→ 8)
	<b>Ritorno</b>	Ritorna alla schermata precedente. <b>VCD</b> (con controllo della riproduzione) Ritorna al menu.

	<b>Selezione numero</b>	Premere [▲▼◀▶] per selezionare una voce, quindi premere [ENTER] per confermare. <b>VCD</b> (con controllo della riproduzione) ① Con il menu disco visualizzato, premere [DISPLAY] per visualizzare i menu su schermo. ② Premere [▲▼] per selezionare "Selezione numero". ③ Premere [▶] poi [▲▼] per inserire il numero. • Tenere premuto [▲▼] per modificare più velocemente l'impostazione. ④ Premere [ENTER].
	<b>Fotogramma per fotogramma</b>	<b>DVD-VR DVD-V VCD</b> Nel modo pausa, premere [◀▶]. <b>VCD</b> Solo [▶]
	<b>Spostamento tra gruppi</b>	<b>WMA MP3 JPEG MPEG4 DivX</b> Premere [▲▼]. • Non funziona se è in pausa.

## Funzioni del telecomando **DVD-LS86**

	<b>Accende/spegne l'unità</b>	• Non è possibile accendere il dispositivo con il telecomando se l'unità funziona grazie al pacco pile.
	<b>Play</b>	Premere per avviare la riproduzione.
	<b>Stop</b>	Premere per interrompere la riproduzione. • Premere [▶] ( <b>PLAY</b> ) per riprendere la riproduzione. Per cancellare la posizione memorizzata → rimasta, Riprendere la riproduzione
	<b>Salto</b>	Premere [⏪, ⏩]. <b>DVD-VR</b> Può anche saltare i marcatori.
	<b>Cerca</b>	Premere [⏪, ⏩] (fino a 5 fasi). Premere [▶] ( <b>PLAY</b> ) per tornare alla riproduzione normale.
	<b>Riproduzione lenta</b>	<b>DVD-VR DVD-V VCD</b> Premere [⏪, ⏩] (fino a 5 fasi) mentre è in pausa. Premere [▶] ( <b>PLAY</b> ) per tornare alla riproduzione normale. <b>VCD</b> [▶▶] solo
	<b>Inserire numero</b>	<b>DVD-VR DVD-V VCD CD</b> ad esempio per selezionare 12: [≥10] → [1] → [2] <b>WMA MP3 JPEG MPEG4 DivX</b> ad esempio per selezionare 123: [1] → [2] → [3] → [ENTER]

# Funzioni utili

## Selezione dell'aspetto delle immagini 4:3 sullo schermo LCD

- LCD-SIZE**
- MONITOR NORMAL:** Normale
- MONITOR FULL:** Allungata in orizzontale
- MONITOR OFF:** Nessuna immagine
- Se non si utilizza lo schermo LCD dell'unità, selezionare "MONITOR OFF" per risparmiare energia. (L'indicatore [D] lampeggia)
  - Lo schermo LCD si spegne automaticamente se viene chiuso.
- Premere per modificare.**

## Selezione della qualità dell'immagine su LCD

- BRIGHT-LCD**
- DAYLIGHT:** Visualizza l'immagine leggermente più luminosa.
- MOONLIGHT:** Visualizza l'immagine leggermente più scura.
- USER MODE:** → di seguito
- Premere per modificare.**

### Quando si sceglie "USER MODE"

Premere [▲▼] per selezionare la voce e [◀▶] per cambiare l'impostazione.

**BRIGHT:** Regola la luminosità dell'immagine (da -5 a 5)

**COLOUR:** Regola la tonalità del colore dell'immagine. (da -5 a 5)

• Per uscire dalla schermata: Premere [RETURN].

## Visualizza la modalità di riproduzione attuale (Quick OSD)

### Base

**DISPLAY**

**Premere due volte.**

Ad esempio **DVD-V**

Traccia in corso di riproduzione

Tempo trascorso

Stato della riproduzione

Titolo

Capitolo

Tempo: 0 : 00 : 22

Posizione attuale

### Dettagli

**DISPLAY**

**Premere tre volte.**

Ad esempio **DVD-V**

Consultare pagina 10

Consultare pagina 10

Consultare pagina 10

Formato del titolo in riproduzione

Tempo di riproduzione totale del titolo corrente

- Dettagli - DVD-Video
- Audio 1 --- DTS 3/2.1ch
- Sottotitolo ---
- Angolo 1/1
- Aspetto sorgente 4:3
- Tempo totale titolo 0:54:28

- MPEG4 DivX** In fase di ricerca non vengono visualizzate le informazioni video e audio.
- Per uscire dalla schermata:** Premere [RETURN].

## Ripetizione della riproduzione

(Solo quando può essere visualizzato il tempo di riproduzione trascorso. **JPEG**: è possibile servirsene anche se non viene visualizzato il tempo trascorso.)

**DVD-LS86**

Selezionare "Ripetere" in Menu Riproduzione (→ 11).

**DVD-LS83**

**REPEAT**

**Nel corso della riproduzione, premere diverse volte per selezionare il contenuto da ripetere.**

Menu

Ripetere No

# Riproduzione programmata/casuale

**DVD-LS86** (Solo telecomando) Eccetto **DVD-VR**

**PLAYMODE**

Durante l'arresto  
Premere per modificare.

Riproduzione programmata

Letture casuale

Non attivo (Riproduzione normale)

- Disabilitare la modalità di riproduzione HighMAT per utilizzare la riproduzione casuale e programmata. Selezionare "Riproduz. disco dati" in Altri Menu (→ 12).

## Programma di riproduzione (fino a 32 voci)

Ad esempio **DVD-V**



1

1 2 3

4 5 6 ±10

7 8 9 0

**Premere per selezionare un elemento (→ 6, Inserire numero).**

2



Ripetere questo passo per programmare altri elementi.

**Selezione di tutti gli elementi (sull disco o nel gruppo)**  
Premere [ENTER] e [▲▼] per selezionare "ALL", quindi premere nuovamente [ENTER] per registrare.

### Modifica del programma

Premere [▲▼] per selezionare un elemento.

– Per modificare un elemento, ripetere il passo 1.

– Per cancellare una voce, premere [CANCEL] (o selezionare "Cancella" e premere [ENTER]).

### Cancellazione dell'intero programma

Selezionare "Cancellare la programmazione" e premere [ENTER]. L'intero programma viene anche cancellato quando il dispositivo viene spento, quando viene aperto l'alloggiamento del disco o quando la sorgente in entrata viene modificata con [AV SELECT].

## Riproduzione casuale

Ad esempio **DVD-V**

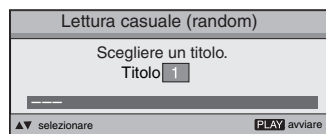

1

**DVD-V WMA MP3 JPEG MPEG4 DivX**

1 2 3

4 5 6 ±10

7 8 9 0

**Premere per selezionare un gruppo o un titolo (→ 6, Inserire numero).**

2



### Per uscire dal programma o dalla modalità casuale

Premere più volte [PLAYMODE] mentre la riproduzione è interrotta.

# Riproduzione di CD servendosi di menu

**CD**

I titoli appaiono con la riproduzione del CD text.

1

Esempio di testo CD



Premere [DISPLAY] per passare tra i messaggi di guida e l'indicatore di stato della riproduzione.

2

**Premere [▲▼] per selezionare la traccia e premere [ENTER].**

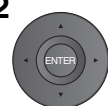

• Per uscire dalla schermata: Premere [RETURN].

# Riproduzione dei programmi/ playlist

## DVD-VR

- I titoli verranno visualizzati solo se sono stati inseriti.
- Non è possibile modificare le playlist e i titoli.

### 1 Per riprodurre i programmi:

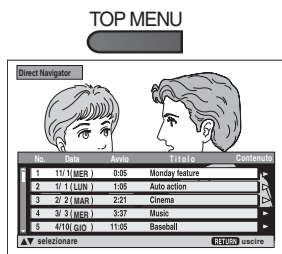

### Per riprodurre le playlist:

- Solo se il disco contiene un elenco di riproduzione.



### 2

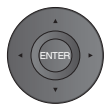

Premere [▲▼] per selezionare il programma o l'elenco di riproduzione, quindi premere [ENTER].

- **DVD-LS86** È inoltre possibile utilizzare il tastierino numerico del telecomando (→ 6, Inserire numero).
- Premere [▶] per visualizzare i contenuti del programma (solo se il programma è in fase di riproduzione)
- Per uscire dalla schermata: Premere [RETURN].

# Riproduzione dei dischi HighMAT™

## WMA MP3 JPEG

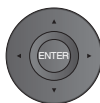

Quando viene visualizzato il menu Premere [▲▼◀▶] per selezionare le voci e premere [ENTER].



**Menu:**  
Porta al menu successivo che presenta le playlist o a un altro menu.



**Lista ripr.:**  
Inizia la riproduzione.

- Per tornare alla schermata del menu, premere [TOP MENU] quindi premere [RETURN] diverse volte.
- Per modificare lo sfondo del menu, premere [DISPLAY]. Lo sfondo cambia utilizzando quello registrato sul disco.
- Per visualizzare/uscire dalla schermata: premere [TOP MENU].

### Selezionare dall'elenco

1. Premere [MENU].
2. Premere [◀] quindi [▲▼] per passare da "Lista ripr.", "Gruppo" alle liste "Contenuto".
3. Premere [▶] poi [▲▼] per selezionare una voce e premere [ENTER].

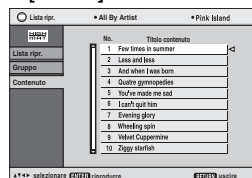

- Per uscire dalla schermata: Premere [MENU].

# Riproduzione di WMA/MP3, JPEG e MPEG4/DivX

## WMA MP3 JPEG MPEG4 DivX

Selezionare "Riproduz. disco dati" (→ 12, Altri Menu) nei seguenti casi:

- Per riprodurre dischi HighMAT senza utilizzare la funzione HighMAT
- Per riprodurre audio (MP3), immagini (JPEG) o video (MPEG4 DivX) su DVD-RAM con titoli registrati (DVD-VR)
- Per tornare alla riproduzione di titoli (DVD-VR), selezionare "Riproduzione DVD-VR" in "Altri Menu" (→ 12).

# Riproduzione delle voci in ordine (Menu Riproduzione)

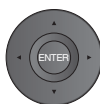

Mentre il menu è visualizzato Premere [▲▼] per selezionare "Tutto", "Audio", "Immagine fissa" o "Video" e premere [ENTER].

- Per visualizzare/uscire dalla schermata: Premere [TOP MENU].



# Riproduzione dalla voce selezionata (Menu Navigazione)

### 1

Premere una volta.

### 2

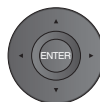

Premere [▲▼◀▶] per selezionare il gruppo e premere [ENTER].

- Per riprodurre nell'ordine i contenuti del gruppo: Premere [ENTER].
- Per avviare la riproduzione a partire dall'elemento selezionato: Premere [▲▼] per selezionare e premere [ENTER].

Numero del gruppo e dell'elemento in corso di riproduzione

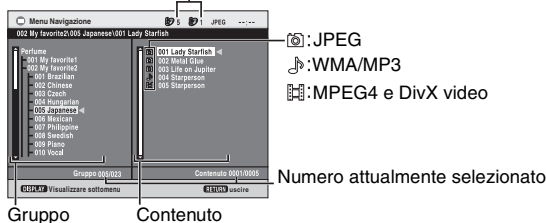

- Per ascoltare file WMA/MP3 mentre si visualizza un'immagine JPEG sullo schermo  
Selezionare prima un file JPEG, quindi selezionare il file WMA/MP3. (Non effettuare la selezione nell'ordine inverso.)
- Per uscire dalla schermata: Premere [MENU].

### Utilizzo dei menu secondari

Mentre è visualizzato il menu di navigazione (→ vedere sopra).

- 1 Premere [DISPLAY].
- 2 Premere [▲▼] per selezionare il menu secondario, quindi premere [ENTER].

### Menu secondario

✓ Multicanale	Gruppi e contenuti
Lista scena	Solo contenuti
Struttura	Solo gruppi
Miniatura	Anteprese <b>JPEG</b>
Gruppo successivo	Passa al gruppo successivo
Gruppo precedente	Torna al gruppo precedente
✓ Tutto	Tutti i contenuti
Audio	Solo WMA/MP3
Immagine fissa	Solo JPEG
Video	MPEG4 e DivX solo video
✓ Guida	Per passare tra i messaggi di guida e l'indicatore di stato della riproduzione
Trova	Per cercare per gruppo o contenuto del titolo (→ cfr di seguito)

### Cercare per gruppo o contenuto del titolo

Premere [◀▶] per evidenziare il titolo di un gruppo o di un contenuto ed eseguire la ricerca rispettivamente all'interno del gruppo o del contenuto.

- 1 Selezionare "Trova" e premere [ENTER]. (→ vedere sopra, Utilizzo dei menu secondari)
- 2 Premere [▲▼] per selezionare un carattere, quindi premere [ENTER].
  - Ripetere il procedimento per immettere un altro carattere.
  - Vengono ricercate anche le lettere minuscole.
  - Tenere premuto [◀▶, ▶▶] per passare tra A, E, I, O e U.
  - Premere [◀] per cancellare un carattere.
  - Cancellare l'asterisco (\*) per cercare i titoli che cominciano con quel carattere.
- 3 Premere [▶] per selezionare "Trova" e premere [ENTER]. Appare la schermata con i risultati della ricerca.
- 4 Premere [▲▼] per selezionare il gruppo o il contenuto e premere [ENTER].



# Informazioni sul DivX VOD contenuto

DivX I contenuti Video-on-Demand (VOD) sono criptati per la protezione dei diritti d'autore. Per riprodurre il contenuto DivX VOD di questa unità è come prima cosa necessario registrare l'unità stessa.

Seguire le istruzioni on-line per acquistare contenuti DivX VOD quindi inserire il codice di registrazione dell'unità e procedere con la registrazione. Per maggiori informazioni su DivX VOD, visitare il sito [www.divx.com/vod](http://www.divx.com/vod).

## Visualizza il codice di registrazione dell'unità (→ 13, Registrazione DivX)



8 caratteri alfanumerici

- Consigliamo di annotare questo codice per poterlo utilizzare in futuro.
- Dopo aver riprodotto DivX VOD dei contenuti per la prima volta, viene visualizzato un nuovo codice di registrazione in "Registrazione DivX". Non utilizzare questo codice per acquistare DivX VOD contenuti. Se viene utilizzato questo codice per acquistare dei contenuti DivX VOD e poi vengono riprodotti dei contenuti sull'unità, non sarà più possibile riprodurre contenuti acquistati utilizzando il codice precedente.
- Se vengono acquistati dei contenuti DivX VOD servendosi di un codice di registrazione diverso da quello dell'unità non sarà possibile riprodurre questi contenuti. ("Errore di autorizzazione" viene visualizzata.)

## Informazioni sui contenuti DivX che possono essere riprodotti un certo numero di volte

Alcuni DivX VOD contenuti possono essere riprodotti solo un certo numero di volte. Quando vengono riprodotti questi contenuti, viene visualizzato il numero di riproduzioni restanti. Non è possibile riprodurre questi contenuti quando il numero di riproduzioni restanti è a zero. ("Noleggio scaduto" viene visualizzata.) Quando vengono riprodotti questi contenuti

- Il numero di riproduzioni restanti scende di uno se
  - l'unità viene spenta o viene visualizzato il menu "Impostazioni".
  - premere [■] due volte.
  - premere [◀, ▶] o [▶▶] [DVD-LS86 telecomando] ecc. e arrivare ad altri contenuti.

# Informazioni sulla DivX visualizzazione dei sottotitoli

Con questa unità è possibile visualizzare i sottotitoli registrati DivX sul disco video. Questa funzione non ha alcuna relazione con i sottotitoli di cui nelle specifiche standard DivX e non ha nessuno standard chiaro. A seconda dei metodi utilizzati per la creazione del file, le seguenti funzioni potrebbero non essere operative.

## ■ Visualizzazione del testo dei sottotitoli (→ 10, Sottotitolo)

- file video DivX che non riportano la dicitura "Text" non contengono il testo dei sottotitoli.
  - I sottotitoli non possono essere visualizzati.
- Se i sottotitoli non vengono visualizzati correttamente, provare a modificare le impostazioni della lingua (→ 13, Testo sottotitolo).

## ■ Tipologie di file di testo per sottotitoli che possono essere visualizzate

I sottotitoli conformi a questi requisiti possono essere visualizzati sul dispositivo.

- Formato file: MicroDVD, SubRip, o TMPPlayer
- Estensione file: ".SRT", ".srt", ".SUB", ".sub", ".TXT", o ".txt"
- Nome file: Non deve superare i 44 caratteri esclusa l'estensione del file.
- Il file video DivX e i file di testo per i sottotitoli si trovano nella stessa cartella, e i nomi dei file sono gli stessi, tranne che per l'estensione.
- Se nella stessa cartella c'è più di un file sottotitoli, i file vengono visualizzati secondo il seguente ordine di priorità: ".srt", ".sub", ".txt".

## ■ Limitazioni del dispositivo

- Nelle seguenti situazioni i sottotitoli non possono essere visualizzati come sono stati registrati.
  - Inoltre, a seconda dei metodi utilizzati per la creazione del file o dello stato della registrazione, potrebbero essere visualizzate solo parti dei sottotitoli, oppure i sottotitoli potrebbero non essere visualizzati del tutto.
    - Quando nel testo dei sottotitoli sono compresi caratteri speciali.
    - Quando le dimensioni del file superano i 256 KB.
    - Quando nei dati dei sottotitoli sono compresi caratteri di un particolare stile. I codici che indicano lo stile del carattere all'interno dei file vengono visualizzati come caratteri del sottotitolo.
    - Quando esistono dei dati all'interno dei dati sottotitoli con un formato diverso.
- Se il nome del file video DivX non viene visualizzato correttamente sullo schermo (il nome del file viene visualizzato come "\_"), il testo dei sottotitoli potrebbe non essere visualizzato correttamente.
- Il testo dei sottotitoli non viene visualizzato quando sono in corso operazioni come ad esempio ricerca, Time Slip o altre simili.
- I sottotitoli non possono essere visualizzati quando sono attivi menu OSD rapido, Menu su schermo, Menu di navigazione e altre schermate simili.

# Suggerimenti per la realizzazione di dischi di dati

## Formato: **WMA**

Disco: CD-R/RW

Estensione: ".WMA", ".wma"

Riferimento:

- Rapporto di compressione compatibile: fra 48 kbps e 320 kbps
- Non è possibile riprodurre file WMA protetti da copia.
- Questa unità non è compatibile con i file Multiple Bit Rate (MBR: un file che contiene lo stesso contenuto codificato a diversi bit rate).

## Formato: **MP3**

Disco: DVD-RAM, DVD-R/RW, CD-R/RW

Estensione: ".MP3", ".mp3"

Riferimento:

- Frequenza di campionamento:
  - DVD-RAM, DVD-R/RW : 11,02, 12, 22,05, 24, 44,1 e 48 kHz
  - CD-R/RW : 8, 11,02, 12, 16, 22,05, 24, 32, 44,1 e 48 kHz
- Rapporto di compressione compatibile: fra 32 kbps e 320 kbps
- Questa unità non è compatibile con i ID3 tag.

## Formato: **JPEG**

Disco: DVD-RAM, DVD-R/RW, CD-R/RW

Estensione: ".JPG", ".jpg", ".JPEG", ".jpeg"

Riferimento:

- I file JPEG realizzati con una fotocamera digitale conformi alla versione DCF (Design rule for Camera File system) Standard 1.0 vengono visualizzati.
  - I file che sono stati alterati, modificati o salvati con software di editing immagini tramite computer potrebbero non venire visualizzati.
- Questa unità non può riprodurre immagini in movimento, MOTION JPEG e altri formati che differiscano dal formato JPEG (ad esempio. TIFF) o riprodurre immagini con audio incorporato.

## Formato: **MPEG4**

Disco: DVD-RAM, DVD-R/RW, CD-R/RW

Estensione: ".ASF", ".asf"

Riferimento:

- Con questa unità è possibile riprodurre MPEG4 dati [conformi alle specifiche SD VIDEO (standard ASF)/MPEG4 (profilo semplice) sistema video/sistema audio G.726] registrati con Panasonic multi fotocamera SD o registratori DVD.
- La data di registrazione potrebbe non corrispondere alla data attuale.

## Formato: **DivX**

Disco: DVD-RAM, DVD-R/RW, CD-R/RW

Estensione: ".DIVX", ".divx", ".AVI", ".avi"

Riferimento:

- Riproduce tutte le versioni di DivX video (compreso DivX® 6) [Sistema video DivX /MP3, Dolby Digital o sistema audio MPEG] con riproduzione standard dei file multimediali DivX®.
- Funzioni aggiunte con DivX Ultra non supportate.
- DivX file di dimensioni superiori ai 2GB o non dotati di indice potrebbero non essere riprodotti correttamente su questa unità.
- Questa unità supporta tutte le risoluzioni fino a un massimo di 720x480 (NTSC)/720x576 (PAL).
- È possibile selezionare fino a 8 tipi di audio e sottotitoli su questa unità.

- Se i gruppi fossero creati lontani dalla cartella principale come "002 group" nell'illustrazione qui sotto, l'ottavo e i successivi vengono visualizzati sulla stessa linea verticale nella schermata del menu.
- Ci possono essere delle differenze nell'ordine di visualizzazione sulla schermata del menu e su quella del computer.
- Questa unità non può riprodurre i file registrati utilizzando la scrittura a pacchetti.

## Noninare cartelle e file su dischi dati

(In questo dispositivo i file vengono trattati come contenuti e le cartelle come gruppi.)

In fase di registrazione stabilire i nomi delle cartelle e dei file. Questa operazione andrebbe fatta con numeri che hanno lo stesso numero di cifre, e andrebbe fatta nell'ordine con il quale si vuole riprodurli (talvolta potrebbe non funzionare).

## DVD-RAM

- Il disco deve essere conforme a UDF 2.0.

## DVD-R/RW

- Il disco deve essere conforme al Formato Universale del Disco (UDF 1.02/ISO9660).
- Questa unità non è compatibile con il formato multi-sessione. Viene riprodotta solo la sessione di default.

## CD-R/RW

- I dischi devono essere conformi al ISO9660 livello 1 o 2 (tranne che per i formati estesi)
- Questa unità è compatibile con la modalità multi-sessione ma se ci sono molte sessioni è necessario attendere più a lungo l'inizio della riproduzione. Limitare al minimo il numero delle sessioni per evitare di presentarsi di questo problema.

### ad esempio **MP3** cartella principale

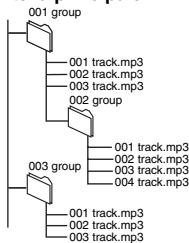

# Utilizzo dei menu su schermo

1

DISPLAY  
Premere una volta.

ad esempio



2

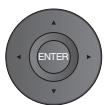

- ① Premere [▲▼] per selezionare il menu.
- ② Premere [ENTER] per passare al menu successivo e [▲▼] per selezionare la voce.
- ③ Premere [ENTER] per confermare.

Ripetere i passaggi se necessario.

- Gli elementi visualizzati variano in base al tipo di software.
- Alcune voci possono essere modificate premendo [▶] invece di [ENTER].
- Alcune funzioni sono attive solo durante la riproduzione.
- Premere [◀] per tornare al menu precedente. Qualora ciò non fosse possibile, uscire dalla schermata (→ di seguito) e ripetere i passaggi sopra indicati per tornare al menu precedente.
- **DVD-LS86** Ci sono voci che è possibile selezionare utilizzando i **tasti numerati** e [ENTER] sul telecomando.
- **Per uscire dalla schermata:** Premere [RETURN].

## Menu principale

<b>Programma, Gruppo, Titolo Capitolo, Traccia, Lista ripr. Contenuto</b>	<b>Per iniziare da un elemento specifico</b> • Premere [▲▼] per effettuare la selezione, quindi premere [ENTER]. • Tenere premuto [▲▼] per modificare più velocemente l'impostazione.
<b>Tempo</b>	<b>Per aumentare o diminuire (Time Slip solo per la riproduzione) DVD-VR DVD-V (Tranne +R/+RW) DivX</b> 1. Premere [ENTER] due volte per visualizzare l'indicatore di Time Slip. 2. Premere [▲▼] per selezionare il tempo, quindi premere [ENTER]. • Tenere premuto [▲▼] per modificare più velocemente l'impostazione. <b>Per cambiare la visualizzazione del tempo restante/trascorso</b>
<b>Video</b>	<b>Per visualizzare il numero di pixel</b> <b>DivX</b> viene anche visualizzata fps (frame per secondo). <b>Per modificare l'audio (film)</b> • <b>DVD-LS86</b> Questo menu viene anche visualizzato premendo [AUDIO] sul telecomando. <b>DVD-VR DivX</b> È possibile selezionare "L", "R" o "L R". <b>VCD</b> È possibile selezionare "L", "R", "L R" o "L + R". <b>DVD-V</b> (Dischi karaoke) ① Premere [▲▼] per selezionare "Canto". ② Premere [ENTER] quindi [▲▼] per selezionare la voce. ③ Premere [ENTER]. Per ulteriori dettagli, fare riferimento alle istruzioni del disco.
<b>Audio</b>	<b>Tipo/dati del segnale</b> LPCM/DD Digital/DTS/MP3/MPEG: Segnale di tipo kHz (Frequenza di campionamento)/bit/ch (Numero di canali) Esempio: 3/2 .1ch <ul style="list-style-type: none"> <li>1: Effetto a bassa frequenza (non visualizzato se non c'è segnale)</li> <li>0: Assenza di effetto surround</li> <li>1: Surround mono</li> <li>2: Surround stereo (sinistro/destro)</li> <li>1: Centrale</li> <li>2: Anteriore sinistro+Anteriore destro</li> <li>3: Anteriore sinistro+Anteriore destro+Centrale</li> </ul>
<b>Selezione numero</b> <b>VCD</b> (con controllo della riproduzione)	<b>Per inserire il numero (→ 6)</b> • Tenere premuto [▲▼] per modificare più velocemente l'impostazione.
<b>Miniatura</b>	<b>Per visualizzare le anteprime</b>
<b>Sottotitolo</b>	<b>Per modificare i sottotitoli (Dischi con sottotitoli)</b> ① Premere [ENTER] poi [▲▼] per selezionare "No" o "Si" e la lingua dei sottotitoli. ② Premere [ENTER]. • <b>DVD-LS86</b> Questo menu viene anche visualizzato premendo [SUBTITLE] sul telecomando. • Su dischi +R/+RW, potrebbe essere visualizzato un numero anche per i sottotitoli non visualizzati. • <b>DVD-VR</b> (con informazioni di attivazione/disattivazione dei sottotitoli) – È possibile selezionare solo On o Off. – Non è possibile registrare le informazioni di attivazione/disattivazione dei sottotitoli utilizzando registratori DVD Panasonic.
<b>Marcatura (VR)</b>	<b>Per richiamare un marcatore registrato su registratori DVD.</b>
<b>Angolo</b>	<b>Per selezionare l'angolazione</b> <b>DVD-V</b> con molte angolazioni • <b>DVD-LS86</b> Questo menu viene anche visualizzato premendo [ANGLE] sul telecomando.
<b>Ruotare immagine</b>	<b>Per ruotare l'immagine ("A destra" o "A sinistra")</b> • <b>DVD-LS86</b> L'immagine ruota verso destra ogni volta che viene premuto [ANGLE] sul telecomando.
<b>Slideshow</b>	<b>Per attivare/disattivare la visualizzazione di una successione di immagini fisse</b> <b>Per cambiare i tempi di visualizzazione di una successione di immagini fisse (da "1 Veloce" a "5 Lento")</b> • Durante l'uso di Slideshow, le funzioni di salto/Rotate Picture potrebbero non funzionare correttamente, secondo la modalità di riproduzione.
<b>Altre impostazioni</b>	(→ 11)

## Altre impostazioni

<b>Velocità ripr.</b>	<b>DVD-VR DVD-V</b> <b>Normale</b> ×0.6 a ×1.4 (in 0,1 unità)	Velocità ripr.	<ul style="list-style-type: none"> <li>×1.4</li> <li>×1.3</li> <li>×1.2</li> <li>×1.1</li> <li>✓Normale</li> <li>×0.9</li> <li>×0.8</li> <li>×0.7</li> <li>×0.6</li> </ul>
	<ul style="list-style-type: none"> <li>● Premere <b>[▶ ON]</b> per tornare alla riproduzione normale.</li> <li>● Dopo aver modificato la velocità, Bassi armonici, Advanced Surround e Sound Enhancement (→ di seguito) non funziona.</li> <li>● A seconda della modalità di registrazione del disco, questa funzione potrebbe non essere disponibile.</li> </ul>		

## Menu Riproduzione (Solo quando è possibile visualizzare il tempo di riproduzione trascorso.

**JPEG**: è possibile utilizzare la funzione di ripetizione.)

<b>Ripetere</b>	Selezionare una voce da ripetere.	
<b>Ripetizione A-B</b> Per ripetere una sezione specifica	Tranne <b>DVD-VR</b> (parte fermo immagine) <b>MPEG4 DivX</b> e <b>JPEG</b> Premere <b>[ENTER]</b> nei punti di inizio e fine. ● Premere di nuovo <b>[ENTER]</b> per annullare.	
<b>Advanced Disc Review</b> Verifica dei titoli/programmi da riprodurre	<b>DVD-VR DVD-V</b> (Eccetto +R/+RW) Premere <b>[▶ ON]</b> quando viene individuato un titolo/programma da riprodurre. ● È inoltre possibile rivedere ogni 10 minuti. Selezionare "Modalità Intervallo" (→ 13, "Advanced Disc Review" nella scheda "Disco"). ● A seconda della posizione di riproduzione, questa funzione potrebbe non essere disponibile. ● <b>DVD-VR</b> Non utilizzabile: – con parte immagini fisse. – durante la riproduzione di un elenco di riproduzione.	

## Menu Immagini

<b>Modo Immagine</b> ● Fornire la giusta qualità dell'immagine per apprezzare i film (Cinema1/Cinema2) ● Riduzione del disturbo nelle immagini (Filtro Definizione/MPEG DNR)	<b>Normale:</b> Immagini normali <b>Cinema1:</b> Sfuma le immagini e migliora i dettagli nelle scene scure. <b>Cinema2:</b> Rende più nitide le immagini e aumenta la visibilità dei dettagli nelle scene buie. <b>Utente:</b> Regolaz. immagine (→ di seguito) ● Questa funzione potrebbe non essere operativa a seconda della registrazione del disco.	
	<b>Regolaz. immagine</b> <b>Filtro Definizione:</b> Consente di ridurre il rumore di fondo per dare una sensazione di maggiore profondità. <b>MPEG DNR:</b> Consente di ridurre gli artefatti e le sbavature intorno a zone contrastate dell'immagine. ① Premere <b>[▲ ▼]</b> per selezionare "Regolaz. immagine" e premere <b>[ENTER]</b> . ② Premere <b>[▲ ▼]</b> per selezionare "Filtro Definizione" o "MPEG DNR". ③ Premere <b>[◀ ▶]</b> per cambiare l'impostazione. (Filtro Definizione: da 0 a +4, MPEG DNR: da 0 a +3) ● Questa funzione potrebbe non essere operativa a seconda della registrazione del disco.	
<b>Seleziona origine</b>	<b>DivX</b> Se si seleziona "Auto", il metodo di creazione dei contenuti DivX viene individuato e riprodotto automaticamente. Se l'immagine è distorta, selezionare "I (Interlacciamento)" o "P (Progressivo)" a seconda del metodo di creazione utilizzato per la registrazione del disco. <b>Auto, I (Interlacciamento), P (Progressivo)</b>	

## Menu Audio

<b>Bassi armonici</b> Ascolto dei bassi forti con gli altoparlanti	<b>DVD-V DVD-VR</b> <b>Sì</b> ↔ <b>No</b> ● Questo è efficace su dischi 5,1 channel DVD-Video e dischi DVD-VR. Questo è efficace anche su alcune varietà di dischi a 2 canali. ● Se il suono è distorto o vi sono disturbi, impostare l'opzione su "No". ● Questa funzione potrebbe non essere operativa a seconda della registrazione del disco.	
<b>Advanced Surround</b> Godere dell'effetto virtual surround	<b>Film con 2 o più canali</b> "SP 1 Naturale", "SP 2 Aumento", "HP 1 Naturale" o "HP 2 Aumento". L'effetto audio surround può essere ottenuto con 2 altoparlanti (o altre apparecchiature). ● Se si utilizzano le cuffie, premere per selezionare "HP 1 Naturale" o "HP 2 Aumento". ● Se si utilizzano dischi registrati con effetto surround, il suono sembra provenire dagli altoparlanti su entrambi i lati. ● La posizione ottimale è pari a circa 3 o 4 volte la distanza fra gli altoparlanti anteriore sinistro e destro oppure alla larghezza del televisore se si utilizzano gli altoparlanti di quest'ultimo. ● Non è disponibile se Bassi armonici (→ sopra) è attivo. ● Non utilizzare in combinazione con effetti surround di altri apparecchi.	
<b>Dialogue Enhancer</b> Aumenta il volume dell'audio dei film per facilitarne l'ascolto	<b>DVD-V</b> (Dolby Digital, DTS, MPEG, a 3 o più canali, con dialoghi registrati sul canale centrale) <b>DivX</b> (Dolby Digital, 3-canali o più, con il dialogo registrato nel canale centrale) <b>Sì</b> ↔ <b>No</b>	
<b>Sound Enhancement</b> Per godere di un suono piacevole, come se fosse analogico	<b>DVD-VR DVD-V</b> (solo se registrati a 48 kHz) <b>VCD CD</b> <b>WMA MP3</b> (registrati con frequenze diverse da 8 kHz, 16 kHz o 32 kHz) <b>Sì</b> ↔ <b>No</b> ● Questa funzione non è disponibile con <b>MP3</b> su DVD-RAM o DVD-R/RW. ● Non funziona quando Bassi armonici o Advanced Surround (→ sopra) è attivo. ● A seconda della modalità di registrazione del disco, questa funzione potrebbe non essere disponibile.	

(Continua sulla pagina successiva)

# Utilizzo dei menu su schermo

(continua)

## Menu Display

<b>Informazione</b>	Si ←→ No
<b>Posizione sottotitolo</b>	Da 0 a -60 (in 2 unità)
<b>Luminosità sottotit.</b>	Auto, da 0 a -7
<b>A tuttoschermo</b>	<p><b>Film</b> Per espandere l'immagine Letterbox e adattarla allo schermo. Premere [▲▼] per selezionare le proporzioni dell'immagine preimpostate o "Auto".</p> <p><b>DVD-VR</b> <b>DVD-V</b> <b>VCD</b></p> <p>Auto ←→ 4:3 Standard ←→ European Vista ←→ 16:9 Standard          ↑→ Modo Cinemascope2 ←→ Modo Cinemascope1 ←→ American Vista ←←↑</p> <p>● Le proporzioni dell'immagine potrebbero non essere visualizzate, secondo il disco in uso.</p> <p><b>MPEG4</b> <b>DivX</b></p> <p>Standard ↔ Originale          ↑↔ Pieno ↔↓</p>
<b>Zoom manuale</b>	<p><b>Film</b> Premere [▲▼] per effettuare regolazioni precise. (Tenere premuto per modificare più velocemente.)</p> <p>- da ×1.00 a ×1.60 (con unità 0,01)          - da ×1.60 a ×2.00 (con unità 0,02)</p> <p><b>MPEG4</b> <b>DivX</b> solo          - da ×2.00 a ×4.00* (con unità 0,05)</p> <p>*Potrebbe non essere possibile zoomare fino a ×4.00 a seconda della TV collegata e dalle impostazioni della TV stessa oppure dalle condizioni di registrazione.</p>
<b>Visualizza Bitrate</b>	<p><b>Film</b> Si ←→ No</p>
<b>OSD trasparente</b>	No, Sì, Auto (Sì attiva automaticamente quando le immagini compaiono sullo schermo.)

## Altri Menu

<b>Impostazioni</b>	(→ 13)
<b>Riproduzione DVD-VR</b>	Selezionare "Riproduz. disco dati" nei seguenti casi:
<b>Riproduz. HighMAT</b>	- Per la riproduzione di dischi HighMAT senza usare la funzione HighMAT
<b>Riproduz. disco dati</b>	- Per riprodurre audio ( <b>MP3</b> ), immagini ( <b>JPEG</b> ) o video ( <b>MPEG4</b> <b>DivX</b> ) su DVD-RAM con titoli registrati ( <b>DVD-VR</b> ) ● Per tornare alla riproduzione dei titoli ( <b>DVD-VR</b> ), selezionare "Riproduzione DVD-VR".

## Lista dei codici delle lingue

Abkhazian: 6566	Bihari: 6672	Faeroico: 7079	Indonesiano: 7378	Malese: 7783	Portoghese: 8084	Sloveno: 8376	Turkmeno: 8475
Afar: 6565	Birmano: 7789	Figiano: 7074	Inglese: 6978	Malgascio: 7771	Quechua: 8185	Somalo: 8379	Twi: 8487
Afrikaans: 6570	Bretone: 6682	Finlandese: 7073	Interlingua: 7365	Maltese: 7784	Raeto-Romanzo: 8277	Spagnolo: 6983	Ucraino: 8575
Albanese: 8381	Bulgaro: 6671	Francese: 7082	Irlandese: 7165	Maori: 7773	Rumeno: 8279	Sudanese: 8385	Ungherese: 7285
Amarico: 6577	Cambogiano: 7577	Frisiano: 7089	Islandese: 7383	Marathi: 7782	Russo: 8285	Svedese: 8386	Urdu: 8582
Arabo: 6582	Catalano: 6765	Galiziano: 7176	Italiano: 7384	Moldavo: 7779	Samoano: 8377	Swahili: 8387	Uzbeko: 8590
Armeno: 7289	Ceco: 6783	Gallese: 6789	Kannada: 7578	Mongolo: 7778	Sanscrito: 8365	Tagalog: 8476	Vietnamita: 8673
Assamese: 6583	Coreano: 7578	Georgiano: 7565	Kashimiri: 7583	Nauruano: 7865	Scozzese-Gaelico: 8471	Tartaro: 8484	Volapuk: 8679
Aymara: 6589	Cinese: 9072	Giapponese: 7465	Kazako: 7575	Nepalese: 7869	Tamil: 8465	Tedesco: 6869	Wolof: 8779
Azerbaijano: 6590	Coreano: 7578	Giavanesse: 7487	Kirghiso: 7579	Norvegese: 7879	Tartaro: 8484	Telugo: 8469	Xhosa: 8872
Basco: 6590	Croato: 7282	Greco: 6976	Laotiano: 7679	Olandese: 7876	Serbo-Croato: 8372	Thai: 8472	Yiddish: 7473
Bashkir: 6665	Curdo: 7585	Groenlandico: 7576	Latino: 7665	Oriya: 7982	Shona: 8378	Tibetano: 6679	Yoruba: 8979
Bengali; Bangla: 6678	Danese: 6865	Guarani: 7178	Lettone: 7686	Panjabi: 8065	Sindhi: 8368	Tigrinya: 8473	Zulu: 9085
Bhutani: 6890	Ebraico: 7387	Gujarati: 7185	Lingala: 7678	Pashto, Pushto: 8083	Singhalese: 8373	Tongano: 8479	
Bielorusso: 6669	Esperanto: 6979	Hausa: 7265	Lituano: 7684	Persiano: 7065	Slovacco: 8375	Turco: 8482	
	Estone: 6984	Hindi: 7273	Malayalam: 7776	Polacco: 8076			

Prodotto su licenza dei Dolby Laboratories. Dolby e il simbolo della doppia D sono marchi dei Dolby Laboratories.

"DTS" è un marchio commerciale registrato di DTS, Inc. e "DTS 2.0" è un marchio commerciale di DTS, Inc.

N. brevetto USA 6,836,549; 6,381,747; 7,050,698; 6,516,132 e 5,583,936.

Questo prodotto include tecnologia di protezione da copia protetta da brevetti degli Stati Uniti e altri diritti di proprietà intellettuale. L'uso di tale tecnologia di protezione da copia deve essere autorizzata da Macrovision ed è destinato esclusivamente ad usi domestici e altre visualizzazioni limitate, se non altrimenti autorizzato da Macrovision. È vietato il Reverse engineering o lo smontaggio.

L'uso di questo prodotto viene concesso in base alla licenza MPEG-4 Visual Patent Portfolio license per uso personale e non commerciale da parte di un privato per (i) la codifica di video in conformità allo standard MPEG-4 Visual Standard ("Video MPEG-4") e/o (ii) la decodifica di video MPEG-4 codificato da un privato nell'ambito di attività personali senza fini commerciali e/o ottenuto da un provider di contenuti video MPEG-4 titolare di una licenza MPEG LA. Non viene concessa, né esplicitamente né implicitamente, alcuna licenza per qualsiasi altro uso. Per ulteriori informazioni sulle licenze e sull'uso promozionale, interno e commerciale di questo prodotto, rivolgersi a MPEG LA, LLC. Vedere <http://www.mpegla.com>.

HighMAT e il logo HighMAT sono marchi di fabbrica o marchi di fabbrica registrati della Microsoft Corporation negli Stati Uniti e/o in altri Paesi.



Windows Media e il logo Windows sono marchi di fabbrica o marchi di fabbrica registrati della Microsoft Corporation negli Stati Uniti e/o in altri Paesi.

Questo prodotto è protetto da certi diritti di proprietà intellettuale della Microsoft Corporation e di terze parti. L'uso o la distribuzione di tale tecnologia fuori di questo prodotto sono proibiti senza una licenza dalla Microsoft o da una consociata Microsoft autorizzata e terze parti.

WMA è un formato di compressione sviluppato da Microsoft Corporation. Raggiunge la medesima qualità del suono di un file MP3 con dimensioni dei file inferiori ad un MP3.

Prodotto Official DivX® Certified. Riproduce tutte le versioni dei video DivX® (inclusa la versione DivX®6) con la riproduzione standard dei file multimediali DivX®.



DivX, DivX Certified e i loghi associati sono marchi commerciali di DivX, Inc. e vengono utilizzati in licenza.

iPod è un marchio commerciale Apple Inc., registrato negli U.S.A. e in altri paesi.

# Modifica delle impostazioni del lettore

- Facendo riferimento alla tabella più sotto, modificare come richiesto.
- Le opzioni sottolineate sono quelle preimpostate.
- Le voci visualizzate potrebbero differire a seconda del tipo di software.

Le impostazioni rimangono invariate anche se si attiva la modalità di standby dell'unità.

1 2

DISPLAY  
Premere una volta.



- 1 Premere [▲▼] per selezionare "Altre impostazioni".
- 2 Premere [ENTER] poi [▲▼] per selezionare "Altri Menu".
- 3 Premere [ENTER] poi [▲▼] per selezionare "Impostazioni".
- 4 Press [ENTER].

Menu Elemento Contenuto

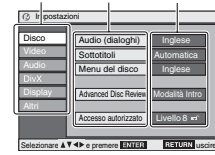

- **DVD-LS86** Questo menu viene anche visualizzato premendo [SETUP] sul telecomando.
- Premere [▲▼◀▶] per selezionare il menu, elemento, contenuto e premere [ENTER].
- Per inserire un numero: premere [▲▼] per selezionare e premere [ENTER].
- Per ritornare alla schermata precedente: premere [RETURN].
- **Per uscire dalla schermata:** Premere [RETURN] diverse volte.

## Scheda "Disco"

<b>Audio (dialoghi)</b>	<ul style="list-style-type: none"> <li>• Inglese</li> <li>• Altro***<sup>3</sup></li> </ul>	<ul style="list-style-type: none"> <li>• Originale*<sup>1</sup></li> </ul>	<b>Opzioni lingua</b>	<ul style="list-style-type: none"> <li>• Francese</li> <li>• Tedesco</li> <li>• Olandese</li> <li>• Polacco</li> <li>• Spagnolo</li> <li>• Italiano</li> <li>• Svedese</li> </ul>
<b>Sottotitoli</b>	<ul style="list-style-type: none"> <li>• Automatica*<sup>2</sup></li> <li>• Altro***<sup>3</sup></li> </ul>	<ul style="list-style-type: none"> <li>• Inglese</li> </ul>		
<b>Menu del disco</b>	<ul style="list-style-type: none"> <li>• Inglese</li> <li>• Altro***<sup>3</sup></li> </ul>			
<b>Advanced Disc Review</b> Selezionare la modalità di verifica (→ 11).	<ul style="list-style-type: none"> <li>• Modalità Intro:</li> <li>• Modalità Intervallo:</li> </ul>	<ul style="list-style-type: none"> <li>Consente di rivedere ogni titolo/programma.</li> <li>Consente di rivedere ogni 10 minuti.</li> </ul>		
<b>Accesso autorizzato</b> Impostare un livello di accesso per limitare la riproduzione di DVD-Video. • Seguire le istruzioni sullo schermo.	<ul style="list-style-type: none"> <li>Impostazione del livello di accesso (Quando è selezionato il livello 8)</li> <li>• 8 Accesso a tutti i titoli</li> <li>• 1 a 7:</li> <li>• 0 Proibiti tutti i titoli:</li> </ul>	<ul style="list-style-type: none"> <li>Per impedire la riproduzione di DVD-Video con i corrispondenti livelli di accesso registrati.</li> <li>Per impedire la riproduzione dei dischi privi di livello di accesso. Quando si imposta un livello di accesso, viene visualizzata una schermata di immissione della password. Seguire le istruzioni sullo schermo.</li> </ul>		
	<b>Non dimenticare la password.</b> Se un DVD-Video ha un livello di accesso inferiore a quello impostato per l'unità, viene visualizzato un messaggio sullo schermo. Seguire le istruzioni sullo schermo.			

<sup>1</sup> Viene selezionata la lingua pre-impostata sul disco.

<sup>2</sup> Se la lingua selezionata per "Audio (dialoghi)" non è disponibile, i sottotitoli appariranno in quella lingua (se disponibile sul sito).

<sup>3</sup> Inserire un numero di codice che si riferisca alla tabella a pagina 12.

## Scheda "Video"

<b>Schermo TV</b> Selezionare l'impostazione adatta al televisore e alle proprie preferenze.	<ul style="list-style-type: none"> <li>• 4:3 Pan&amp;Scan: Televisione aspetto normale (4:3) I lati dell'immagine widescreen vengono tagliati in modo da adattarsi allo schermo (se consentito dal disco).</li> <li>• 4:3 Letterbox: Televisione aspetto normale (4:3) L'immagine widescreen è visualizzata in formato Letterbox.</li> <li>• 16:9: Televisione a schermo ampio Utilizzare le modalità dello schermo televisivo per cambiare il modo in cui viene visualizzata l'immagine.</li> </ul>	
<b>Modo di fermoimmagine</b> Specificare il tipo di immagine visualizzata durante la modalità pausa.	<ul style="list-style-type: none"> <li>• Automatico</li> <li>• Field:</li> <li>• Fotogramma:</li> </ul>	<ul style="list-style-type: none"> <li>Le immagini non sono sfocate, ma la qualità non è elevata.</li> <li>La qualità generale è elevata, ma le immagini potrebbero apparire sfocate.</li> </ul>
<b>Uscita disco NTSC</b> Scegliere un'uscita PAL 60 o NTSC per la riproduzione di dischi NTSC.	<ul style="list-style-type: none"> <li>• PAL60:</li> <li>• NTSC:</li> </ul>	<ul style="list-style-type: none"> <li>Per il collegamento a un televisore PAL</li> <li>Per il collegamento a un televisore NTSC</li> </ul>
<b>Uscita Immagine/Video</b> Selezionare il formato del segnale di output per il JPEG, MPEG4 e video DivX.	<ul style="list-style-type: none"> <li>• Automatico</li> <li>• NTSC/PAL60:</li> </ul>	<ul style="list-style-type: none"> <li>• PAL</li> <li>L'uscita dipenderà dall'impostazione "Uscita disco NTSC" (→ sopra).</li> </ul>
	Modificare questa impostazione se la riproduzione delle immagini non è nitida.	

## Scheda "Audio"

<b>Compressione dinamica</b>	<ul style="list-style-type: none"> <li>• No</li> <li>• Sì:</li> </ul>	Regola la chiarezza del suono, anche a basso volume, tramite la compressione della gamma tra il livello acustico più basso e quello più alto. Particolarmente indicato per la visione notturna. (Utilizzabile solo con Dolby Digital.)
------------------------------	---	--

## Scheda "DivX"

<b>Testo sottotitolo</b>	<ul style="list-style-type: none"> <li>• Caratteri latini1</li> <li>• Caratteri latini2</li> <li>• Caratteri cirillici</li> <li>• Turco</li> </ul>
<b>Registrazione DivX</b>	Il codice di registrazione è necessario per l'acquisto e la riproduzione di contenuti DivX Video-on-Demand (VOD). (→ 9)

## Scheda "Display"

<b>Lingua del menu</b>	<ul style="list-style-type: none"> <li>• English</li> <li>• Nederlands</li> <li>• Français</li> <li>• Svenska</li> <li>• Español</li> <li>• Polski</li> <li>• Deutsch</li> <li>• Italiano</li> </ul>
<b>On screen display</b>	<ul style="list-style-type: none"> <li>• Sì</li> <li>• No</li> </ul>
<b>Sfondo durante la riproduzione</b> Selezionare lo sfondo da visualizzare durante la riproduzione di JPEG, MPEG4 e video DivX.	<ul style="list-style-type: none"> <li>• Nero</li> <li>• Grigio</li> </ul>

## Scheda "Altri"

<b>Reinizializzare impostazione</b> Ripristina tutti i valori dei menu di impostazione sulle impostazioni predefinite.	<ul style="list-style-type: none"> <li>• Sì:</li> <li>• No</li> </ul>	La schermata della password viene visualizzata se "Accesso autorizzato" (→ sopra) è impostato. Si prega di inserire la stessa password e premere [ENTER]. Quando "Inizializzato" appare sullo schermo attendere all'incirca per 10 secondi. Premere [ENTER] quindi spegnere e riaccendere l'unità.
---	---	--

# Utilizzo in auto

- Non lasciare l'unità su una superficie che potrebbe riscaldarsi, ad esempio un cruscotto. L'unità non è resistente al calore, pertanto si potrebbero verificare problemi di funzionamento.
- L'AUTISTA NON DEVE FAR FUNZIONARE IL DISPOSITIVO O GUARDARE FILM MENTRE SI TROVA ALLA GUIDA. Una di queste operazioni potrebbe distrarre l'autista e provocare un incidente, il che avrebbe come risultato ferite gravi o danni.

## Visione di filmati sul sedile posteriore con la staffa di montaggio all'appoggiatesta

È possibile vedere filmati sul sedile posteriore agganciando l'unità sul retro del sedile anteriore.

- Si prega di inserire il disco prima di fissare l'unità al kit di montaggio su poggiatesta.

- Non attaccare o staccare l'unità o il supporto poggiatesta mentre l'auto è in movimento.
  - Non collocare l'unità nelle seguenti posizioni:
    - in nessun'altra posizione che non sia il sedile posteriore
    - dove possa essere vista o fatta funzionare dall'autista
    - dove potrebbe interferire con la guida dell'autista
    - dove potrebbe interferire con il funzionamento di un airbag
  - Accertarsi che la fascia protettiva del dispositivo sia ben salda e verificare il blocco del dispositivo stesso. Consultare le istruzioni di installazione.
- Qualora si verificasse un incidente, ci fosse un'improvvisa accelerazione o frenata, l'unità potrebbe muoversi e causare lesioni o danni.
- Dovrebbe essere usato solo il kit Panasonic in dotazione per fissare l'unità al sedile dell'auto.

### 1 Fissare il kit di montaggio del dispositivo al sedile anteriore.

- 1 Regolare l'appoggiatesta in modo da lasciare uno spazio aperto di circa 3 cm.

Kit di montaggio su poggiatesta (in dotazione)

Agganciare al sedile in modo tale che il lato con l'etichetta della staffa possa essere visto da dietro il sedile.

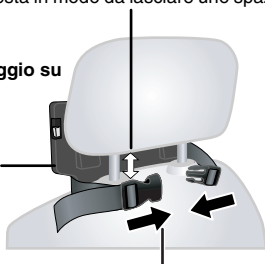

- 2 Chiudere la fibbia e regolare la cinghia fino a stringerla intorno all'appoggiatesta.

Vista laterale

OK

NO

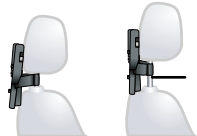

Se lo spazio è maggiore di 3 cm, in caso di incidente, ecc. l'unità potrebbe staccarsi e causare lesioni.

### 2 Regolazione del monitor.

Ruotare il monitor all'indietro di modo che il display sporga in avanti. → 4, Regolazione dell'angolo dello schermo LCD



### 3 Collegare l'unità al supporto.

Tenendo l'unità con entrambe le mani, allinearla sotto le sezioni sporgenti sulla staffa.

Spingere l'unità verso il basso di circa 4 o 5 mm, in modo che le sporgenze sulla staffa si inseriscano nei fori sulla parte inferiore dell'unità.

- Prima dell'uso verificare che:
  - la staffa sia fissata saldamente all'unità.
  - l'unità non sia allentata e non possa essere sollevata verso l'alto.

Allineare le sezioni sporgenti.

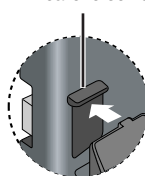

Quando il collegamento è corretto, è possibile udire un suono di blocco.

scatto!

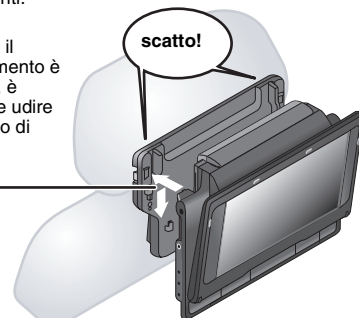
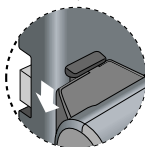

### Schema del supporto e dell'unità

Utilizzare il monitor in posizione aperta come illustrato nell'immagine qui sotto per evitare un suono non normale o danni che potrebbero derivare dalle vibrazioni all'interno dell'auto. Il monitor può essere regolato a un'angolazione di circa 30°.

- L'angolazione del monitor può cambiare durante la guida a causa delle vibrazioni, ecc.

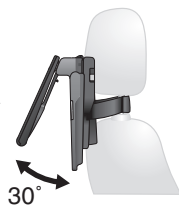
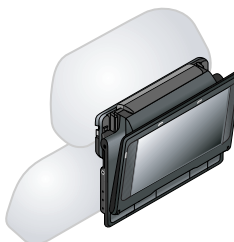

- Secondo il tipo di appoggiatesta, potrebbe non essere possibile fissare la staffa.

OK

NO

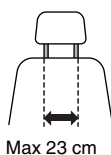

Max 23 cm



In caso di incidente, ecc. l'unità potrebbe staccarsi e provocare lesioni.

### Rilascio del lettore dalla staffa

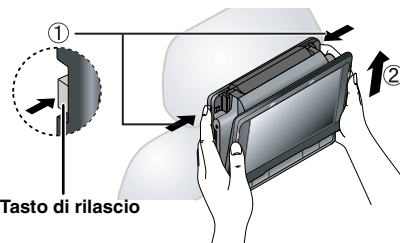

Tasto di rilascio

- 1 Premere i tasti di rilascio (sinistro e destro) verso il centro della staffa.
  - 2 Sollevare l'unità per sbloccarla.
- Non premere mai i tasti di rilascio, a meno che non si intenda staccare l'unità dalla staffa.

## Collegamento dell'adattatore CC per auto in dotazione

- Prima di collegare, consultare il manuale dell'auto o il rivenditore.
- Collegare alla presa accendisigari di un'auto dotata di una batteria a 12 V. Non compatibile con auto dotate di batteria a 24 V.
  - Si tratta di un adattatore CC speciale per auto con messa a terra negativa. L'utilizzo di questo adattatore CC per auto in auto con messa a terra positiva potrebbe causare malfunzionamenti e portare a incendi.

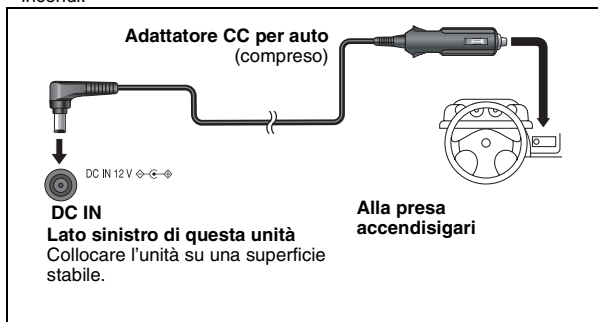

### Sostituzione del fusibile

Per la sostituzione, utilizzare solamente il fusibile specificato da 125 V/250 V, 2,5 A. L'utilizzo di un altro tipo di fusibile può provocare incendi.

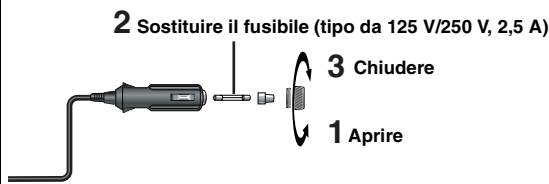

### Attenzione

- **Per evitare di esaurire la batteria dell'auto**
  - Scollegare l'adattatore CC per auto dall'accendisigari dopo averlo utilizzato. L'adattatore CC per auto continua ad assorbire energia anche se non viene utilizzato, e se è collegato un pacco batterie a questa unità, inizierà a ricaricare utilizzando così più energia.
  - Non utilizzare l'adattatore CC per auto a lungo quando il motore non è in funzionamento.
- Quando si sta utilizzando un adattatore DC per auto, spegnere l'unità prima di spegnere il motore, altrimenti la funzione di ripresa riproduzione (→ 6) potrebbe non funzionare.
- Lasciare il cavo leggermente allentato.
- Non si assumono responsabilità in merito a danni causati da un'installazione non effettuata in modo corretto.



Lato sinistro dell'unità

È possibile ascoltare musica tramite l'impianto audio dell'auto collegando un adattatore cassette stereo (non in dotazione) alla presa delle cuffie ubicata sul lato sinistro del dispositivo.

## Trasmettitore FM

DVD-LS86

È possibile ascoltare dischi tramite il canale radio FM (ad esempio stereo dell'auto) trasmettendo segnali audio da questo dispositivo.

- Il trasmettitore FM può inoltre essere utilizzato con normali dispositivi FM dotati di radio.

### Preparazione

#### Scollegare le cuffie dal dispositivo.

- Quando è collegato, il trasmettitore FM non funziona.

#### 1 Riproduci il disco. (→ 6)

- Quando "AUX" o "iPod" viene visualizzato, premere [AV SELECT] per selezionare "DISC".

#### 2



#### Premere per visualizzare il menu.

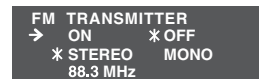

Se il menu non viene visualizzato, verificare il processo "Preparazione" spiegato più sopra.

#### 3

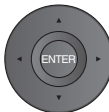

#### Premere [▲ ▼ ◀ ▶] per selezionare "ON".

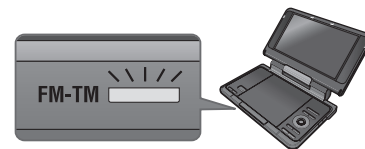

La luce arancione si accende.  
• L'unità non emette alcun suono.

#### 4 Sintonizzare la radio sulla frequenza 88,3 MHz FM.

Quando si sintonizza un'altra frequenza FM  
→ cfr di seguito. Se questa operazione non ha funzionato

#### 5 Regolare il volume servendosi della radio.

- Il controllo del volume non funziona mentre si sta utilizzando il trasmettitore FM.

### Per spegnere il trasmettitore FM

Premere [FM-TM] e poi [▲ ▼ ◀ ▶] per selezionare "OFF".

### Per uscire dalla schermata

Premere [FM-TM].

### Se questa operazione non ha funzionato

#### 1



#### Premere per visualizzare il menu.

#### 2

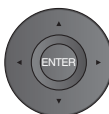

- ① Premere [▲ ▼] per selezionare la frequenza ("88.3MHz") (impostazione di fabbrica).
- ② Premere [◀ ▶] per selezionare una frequenza fra 88,3 MHz e 107,7 MHz che non sia utilizzata da nessuna trasmissione radio.  
• La frequenza può essere impostata con aumenti di 0,1 MHz.

#### 3 Sintonizzare la radio FM sulla frequenza selezionata nel passo 2.

Se sentite rumori o distorsioni audio, spostate l'antenna più vicina all'unità. Oppure selezionare "MONO" dalla schermata del menu utilizzando [▲ ▼ ◀ ▶]. Se la qualità dell'audio non migliora, provare a modificare la frequenza radio (→ sopra, "Se questa operazione non ha funzionato").

### Nota

Il trasmettitore FM transmitter funziona solo mentre è in corso la riproduzione del disco. Spegnere il trasmettitore FM transmitter mentre quando ci sono dischi in riproduzione; in caso contrario si potrebbe sentire un rumore di sottofondo.

# Utilizzo di questa unità con altri dispositivi

Spegnere tutti i dispositivi prima di collegare e leggere le istruzioni di funzionamento.

## Audio stereofonico

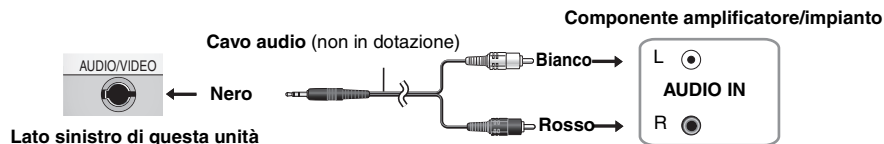

## Utilizzo con un televisore

Collegare l'uscita video da questa unità direttamente alla TV.

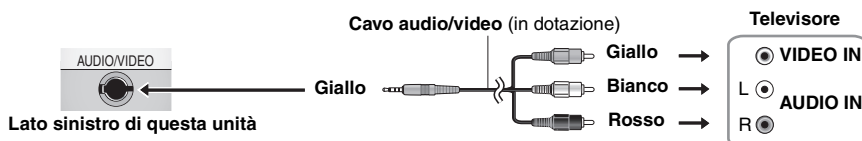

Utilizzare l'adattatore RCAJ (non in dotazione) se il televisore dispone di un terminale SCART a 21 piedini.

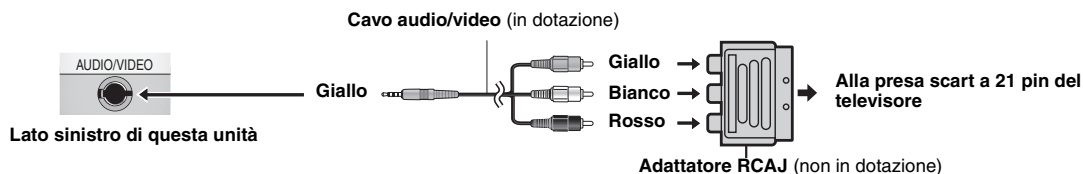

- Gli altoparlanti dell'unità non hanno schermatura magnetica. Non posizionare l'unità vicino a televisori, PC o altri dispositivi che possono facilmente ricevere segnali magnetici. Non tenere l'unità vicino a carte magnetiche (carte di credito, abbonamenti su scheda, eccetera).
- Se si aumenta il volume della TV mentre il dispositivo è in funzione, il volume potrebbe aumentare di colpo quando si passa a una trasmissione della TV. Riportare il volume a un livello normale prima di cambiare canale.

## Visione di video da altri apparecchi

### 1 Collegare il dispositivo a questa unità.

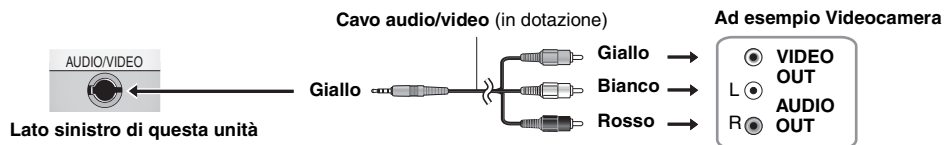

### 2 Premere [AV SELECT] per passare a "AUX".

"AUX" illumina sul display dell'unità.

- Avviare la riproduzione utilizzando il dispositivo collegato. (Si prega di consultare le istruzioni di funzionamento del dispositivo collegato.)
- L'unità non si spegne da sola mentre è attiva la modalità "AUX". Spegnere il dispositivo alla fine dell'utilizzo.

## Per apprezzare la musica con iPod

### DVD-LS86

Collegare l'iPod a questo dispositivo per apprezzare audio, immagini o video registrato sull'iPod. Il collegamento per la riproduzione di immagini o video è diverso a seconda del tipo di iPod (A o B).

**A:** Consente la riproduzione di immagini o video registrati su iPod di 5° generazione (video) o immagini registrate su iPod di 4° generazione (display a colori).

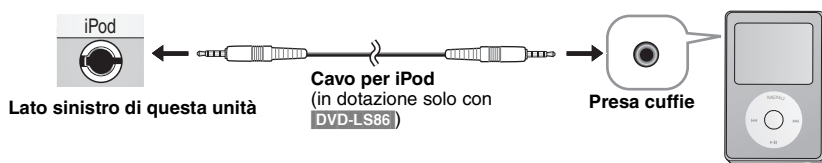

**B:** Consente la riproduzione di immagini o video registrati su iPod touch, iPod classic, or iPod nano di 3° generazione.

È richiesto un cavo particolare, iPod disponibile in commercio.

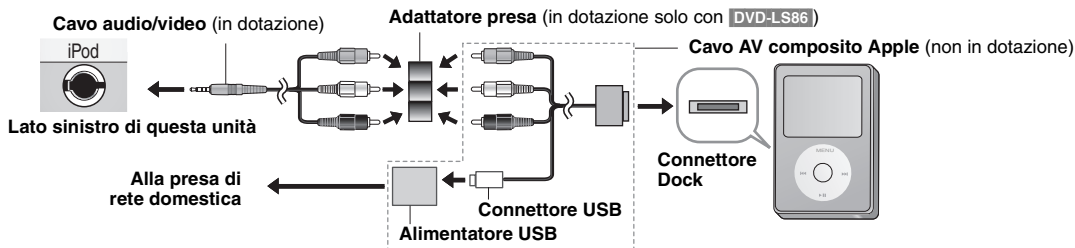

- La sorgente in entrata passa automaticamente a "iPod", e quindi "iPod" lampeggia sul display dell'unità. È inoltre possibile premere [AV SELECT] per selezionare "iPod".
- Avviare la riproduzione dall'iPod collegato. (Si prega di consultare le istruzioni di funzionamento dell'iPod collegato.)



# Manutenzione

## Per pulire l'unità, utilizzare un panno morbido e asciutto.

- Utilizzare un liquido di pulizia per lenti per rimuovere lo sporco dal pannello LCD.
- Per pulire l'unità non utilizzare mai alcool, solventi per vernici o benzina.

## Manutenzione dell'obiettivo

- Rimuovere con cura la polvere dagli obiettivi utilizzando un compressore (opzionale).
- Prodotto consigliato:  
Kit di pulizia per obiettivi (SZZP1038C) (Disponibile presso i rivenditori Panasonic.)
- Non è possibile utilizzare un detergente per obiettivi di tipo CD.
- Evitare di toccare l'obiettivo con le dita.

## Per pulire i dischi

- Pulire con un panno umido, quindi asciugare.



# Specifiche tecniche

**Intervallo della temperatura d'esercizio:** +5 a +35 °C

**Intervallo dell'umidità d'esercizio:** da 5 a 85 % RH (nessuna condensa)

## Dischi accettati (8 cm o 12 cm):

- (1) DVD (DVD-Video, DivX<sup>®</sup>6,9)
- (2) DVD-RAM (DVD-VR<sup>®</sup>, JPEG<sup>4,6,7</sup>, MP3<sup>2,6</sup>, MPEG4<sup>5,6</sup>, DivX<sup>®</sup>6,9)
- (3) DVD-R (DVD-Video, DVD-VR<sup>®</sup>, JPEG<sup>4,6,7</sup>, MP3<sup>2,6</sup>, MPEG4<sup>5,6</sup>, DivX<sup>®</sup>6,9)
- (4) DVD-R DL (DVD-Video, DVD-VR<sup>®</sup>)
- (5) DVD-RW (DVD-Video, DVD-VR<sup>®</sup>, JPEG<sup>4,6,7</sup>, MP3<sup>2,6</sup>, MPEG4<sup>5,6</sup>, DivX<sup>®</sup>6,9)
- (6) +R/RW (Video)
- (7) +R DL (Video)
- (8) CD, CD-R/RW [CD-DA, Video CD, SVCD<sup>\*</sup>, MP3<sup>2,6</sup>, WMA<sup>3,6</sup>, JPEG<sup>4,6,7</sup>, MPEG4<sup>5,6</sup>, DivX<sup>®</sup>6,9, HighMAT Level 2 (audio e immagini)]

**Sistema del segnale:** PAL/PAL 60 (NTSC) selezionabile

**Schermo LCD:** 8,5" α-Si, LCD widescreen TFT (480×234×RGB)

## AUDIO/VIDEO uscita/entrata:

Terminale di uscita/entrata: Mini jack da φ 3,5 mm

Numero di terminali: 1 sistema (uscita/entrata selezionabile)

## Video composito:

Livello di uscita/entrata: 1 Vp-p (75 Ω)

## Audio:

Livello di uscita/entrata: 1,5 Vrms (1 kHz, 0 dB, 10 kΩ)

## Resa audio:

- (1) Risposta di frequenza:
  - DVD (audio lineare): da 4 Hz a 22 kHz (campionamento a 48 kHz)
  - da 4 Hz a 44 kHz (campionamento a 96 kHz)
  - CD audio: da 4 Hz a 20 kHz
- (2) Rapporto Segnale/Rumore: 100 dB
- (3) Gamma dinamica: 90 dB
- (4) Distorsione armonica totale: 0,01 %

## Altoparlanti:

Uscita: 0,5 W+0,5 W (Distorsione del 10 %)

## Uscita cuffie:

Uscita: Mini jack stereo da φ 3,5 mm

Numero di terminali: 2 sistemi

## Trasmettitore FM **DVD-LS86:**

Frequenza: 88,3 MHz a 107,7 MHz (incrementi di 0,1 MHz)

Sistema uscita Stereo/mono (scelta possibile)

## iPod Entrata AV **DVD-LS86:**

Presca entrata: Mini jack da φ 3,5 mm

## Pickup:

Lunghezza d'onda: 655 nm/790 nm (DVD/CD)

Laser: CLASS 1M/CLASS 1 (DVD/CD)

## Alimentazione:

CC 12 V (terminale DC IN)/CC 7,2 V (terminale batteria esclusivo)

## Consumo di energia

(con l'adattatore CA incluso): 14 W (Solo unità: 12 W)

## Consumo energetico in modalità di attesa

(con l'adattatore CA incluso): **circa 0,4 W**

## Consumo di energia in modalità ricarica

(con l'adattatore CA incluso): 12 W

## Adattatore CA:

**Alimentazione:** CA da 100 a 240 V, 50/60 Hz

**Consumo energetico:** 22 W

**Uscita CC:** 12 V, 1,3 A

## Adattatore CC per auto:

**Uscita CC:** 12 V, 1,5 A

(Veicolo con solo batteria 12 V)

## Precauzioni per l'uso dei dischi

- Non applicare etichette o adesivi ai dischi per evitare di deformarli e di renderli inutilizzabili.
- Non scrivere sul lato dell'etichetta con una penna a sfera o altri strumenti di scrittura.
- Non utilizzare spray detergente per dischi, benzina, diluenti, liquidi contro l'elettricità statica o qualsiasi altro solvente.
- Non utilizzare protezioni o custodie antigraffio.
- Non sovrapporre l'uno all'altro o lasciar cadere i dischi. Non posare oggetti su di essi.
- Per proteggere i dischi da sporco e graffi, rimetterli nelle loro custodie o cartucce quando non sono in uso.
- Non utilizzare i seguenti dischi:
  - Dischi con adesivo derivante da adesivi o etichette staccate (dischi a noleggio, eccetera).
  - Dischi deformati o incrinati.
  - Dischi di forma irregolare, ad esempio a forma di cuore.

## Blocco batteria (ioni di litio)

**DVD-LS86 CGR-H712** (in dotazione):

Tensione: 7,2 V

Capacità: 4500 mAh

**DVD-LS83 CGR-H711** (in dotazione):

Tensione: 7,2 V

Capacità: 2250 mAh

## Dimensioni (larghezza×altezza×profondità) (escluse le sporgenze e la batteria):

242,6 mm (larghezza)×46,0\* mm (altezza)×173,5 mm (profondità)  
\*23,9 mm nel punto più basso

**DVD-LS86**

(altezza=51,5 mm compresa la pila)  
(profondità=179,3 mm compresa la pila)

**DVD-LS83**

(altezza=46,6 mm compresa la pila)  
(profondità=173,5 mm compresa la pila)

## Peso:

(batteria compresa):

**DVD-LS86** all'incirca 1123 g

**DVD-LS83** all'incirca 1020 g

(senza batteria):

**DVD-LS86** all'incirca 890 g

**DVD-LS83** all'incirca 876 g

## Nota

Dati tecnici soggetti a modifica senza preavviso.

\*1 Conforme allo standard IEC62107

\*2 MPEG-1 Layer 3, MPEG-2 Layer 3

\*3 Windows Media Audio Versione 9.0 L3

Non compatibile con Multiple Bit Rate (MBR)

\*4 File JPEG Baseline Exif Ver 2.1

Risoluzione dell'immagine: tra 160×120 e 6144×4096 pixel (sotto campionamento 4:0:0, 4:2:0, 4:2:2 o 4:4:4)

\*5 I dati MPEG4 registrati con multi fotocamera Panasonic SD e registratori DVD

Conformi alle specifiche SD VIDEO (ASF standard)/MPEG4 (Profilo Semplice) sistema video/G.726 sistema audio

\*6 Il numero totale combinato di contenuti e gruppi audio, immagini e film riconoscibili: 4000 contenuti audio, immagini and film e 400 gruppi.

\*7 Le immagini molto lunghe e sottili potrebbero non essere visualizzate.

\*8 Riproduce tutte le versioni di DivX<sup>®</sup> video (compresi DivX<sup>®</sup>6) con riproduzione standard di file multimediali DivX<sup>®</sup> video. Certificato DivX<sup>®</sup> Home Theater Profile.

\*9 CPRM non è compatibile.

CE06820!

## Dichiarazione di Conformità

"Matsushita Electric Industrial Co., Ltd." dichiara qui che questo prodotto è conforme ai requisiti essenziali e altre relative norme della Direttiva 1999/5/CE.

I clienti possono scaricare una copia della DdC originale dei nostri prodotti R&TTE dal nostro server DdC:

http://www.doc.panasonic.de

Indirizzo EU: Panasonic Services Europe, Sezione di Panasonic Marketing Europe GmbH, Panasonic Testing Centre, Winsbergring 15, 22525 Hamburg, F.R.Germany

Questo prodotto è progettato per l'uso nei Paesi seguenti.

Austria, Belgio, Bulgaria, Repubblica Ceca, Cipro, Danimarca, Estonia, Finlandia, Germania, Islanda, Irlanda, Lettonia, Liechtenstein, Lituania, Lussemburgo, Malta, Paesi Bassi, Norvegia, Polonia, Portogallo, Romania, Slovacchia, Slovenia, Spagna, Svizzera, Svezia, Regno Unito

Questo prodotto è progettato per la clientela generale. (Categoria 3)

- L'uso della funzione del trasmettitore FM in Francia, Grecia, Ungheria e Italia è specificatamente proibito.

Da usare in diverse situazioni/Riferimento

ITALIANO

RC19097

# Guida alla risoluzione dei problemi

Prima di richiedere assistenza, effettuare le seguenti verifiche. Se non si è certi in merito ad alcune delle verifiche, o se la soluzione indicata non risolve il problema, rivolgersi al rivenditore per ricevere maggiori informazioni. (Le pagine di riferimento sono indicate fra parentesi.)

## I seguenti comportamenti non sono indice di malfunzionamento.

- Emissione di suoni dall'adattatore CA durante la ricarica.
- Riscaldamento del blocco batteria durante la ricarica o l'uso.
- Riscaldamento della superficie e dell'area intorno all'unità in caso di uso prolungato.

## Alimentazione

### L'unità non si accende.

- Verificare i collegamenti all'adattatore CA o al blocco batteria. (4)
- **DVD-LS86** Non è possibile accendere il dispositivo con il telecomando se l'unità funziona grazie al pacco pile.
- L'unità è dotata di un circuito di protezione che si attiva se diventa troppo calda o troppo fredda. L'unità non funziona qualora si verificassero queste condizioni. Utilizzare l'unità a una temperatura compresa fra i 5 °C e i 35 °C.

### L'unità si spegne automaticamente. Non è possibile effettuare il caricamento, oppure l'indicatore [CHG] non si accende.

- Il dispositivo si spegne automaticamente dopo 15 minuti (all'incirca 5 minuti quando si sta utilizzando il pacco batterie) per risparmiare energia. Accendere nuovamente il dispositivo.
- Il tempo di ricarica aumenta quando la temperatura è troppo alta o troppo bassa, e in alcuni casi non è possibile effettuare la ricarica.
- Verificare i collegamenti all'adattatore CA o al blocco batteria. (4)

### Il tempo di riproduzione è notevolmente ridotto dopo la ricarica.

- Il blocco batteria ha raggiunto la fine della sua durata utile (può essere ricaricato circa 300 volte).

## L'unità non funziona

### L'unità non risponde alla pressione di alcun tasto.

- L'unità è in grado di utilizzare solo i dischi specificati nelle presenti istruzioni. (5)
- L'unità potrebbe non funzionare correttamente a causa di un fulmine, dell'elettricità statica o di altri fattori esterni. Spegner e riaccendere l'unità. In alternativa spegnere l'unità, scollegare la sorgente di alimentazione (CA o blocco batteria) e quindi ricollegarla.
- Si è formata della condensa: attendere l'evaporazione (da 1 a 2 ore).
- Inserire correttamente il disco. (6)

### **DVD-LS86** Non c'è risposta alla pressione dei tasti del telecomando.

### Si è dimenticata la password di accesso.

- Accertarsi che la batteria sia installata correttamente. (4)
- La batteria è esaurita: sostituirla con una nuova. (4)
- Puntare il telecomando sul sensore del comando a distanza e azionarlo. (4)
- Mentre è fermo, premere e tenere premuto [◀◀] e [▶▶] sull'unità, poi premere e tenere premuto [▶ ON] sull'unità fino a che "Inizializzato" sparisce dallo schermo. Spegner e riaccendere il dispositivo. Tutte le impostazioni verranno resettate.

### Immagini o audio assente.

- Accertarsi che il disco sia registrato.

## Operazione specifica impossibile o non corretta

### L'avvio della riproduzione richiede tempo.

- L'avvio della riproduzione potrebbe richiedere tempo se il brano MP3 contiene dati di immagini fisse. Il tempo di riproduzione corretto non viene visualizzato dopo l'inizio del brano, ma ciò è normale.
- È normale per i DivX video.

### **DVD-LS86** La riproduzione programmata e casuale non funzionano. **DVD-V**

### Il menu non viene visualizzato. **VCD** (con controllo della riproduzione)

- Premere due volte [■ -OFF], quindi premere [▶ ON].

### La posizione dei sottotitoli è scorretta.

- Regolare la posizione. ("Posizione sottotitolo" in Menu Display) (12)

### I sottotitoli sono assenti.

- Visualizzare i sottotitoli. (10)

### Nel modo di ripetizione A-B, il punto B viene impostato automaticamente.

- Se è stato impostato solo il punto iniziale (punto A), la fine di un contenuto diventa il punto B quando viene raggiunta.

### La riproduzione non si avvia.

- Questa unità potrebbe non riprodurre i file WMA e MPEG4 che contengono dati di fermo immagine.
- Se si stanno riproducendo contenuti DivX VOD fare riferimento alla homepage del produttore dei contenuti DivX VOD. (Esempio: [www.divx.com/vod](http://www.divx.com/vod))
- Potrebbe essere impossibile riprodurre dischi contenenti CD-DA e altri formati.

## Immagine non corretta

### Immagine distorta.

- Durante la ricerca potrebbero verificarsi distorsioni delle immagini, ma ciò è normale.
- La qualità dell'immagine potrebbe peggiorare o alcuni frame potrebbero essere saltati quando si sta guardando un file MPEG4, ma si tratta di una cosa normale.
- **DivX** Modificare "Seleziona origine" in Menu Immagini. (11)

### L'immagine si ferma.

- L'immagine potrebbe arrestarsi se i file DivX hanno dimensioni superiori a 2 GB.

### Nessuna immagine sullo schermo LCD.

- Controllare i collegamenti. (4)
- Scegliere uno schermo DIMENSIONI-LCD diverso da "MONITOR OFF" (Nessuna immagine). (7, Selezione dell'aspetto delle immagini 4:3 sullo schermo LCD)

### Lo schermo LCD è scuro.

- Selezionare "DAYLIGHT" o regolare la luminosità. (7)

### I pixel dello schermo LCD diventano neri o emettono colori diversi.

- Lo schermo LCD è costruito con una tecnologia di precisione che permette al 99,99 % dei pixel di essere attivi; per il restante 0,01 %, alcuni pixel potrebbero essere neri o emettere luce in modo costante. Questo fenomeno non rappresenta un malfunzionamento.

### L'immagine non viene visualizzata sul televisore (oppure la dimensione dell'immagine sembra sbagliata).

- Controllare i collegamenti. (16)
- Verificare che il televisore sia acceso.
- Controllare che la modalità di ingresso impostata sul televisore sia corretta.
- Controllare le impostazioni di "Schermo TV" nella scheda "Video". (13)
- Disattivare la funzione di zoom sul televisore, se è in uso. (12)
- Verificare che l'unità sia collegata direttamente al televisore, non tramite un videoregistratore. (16)
- Usare il televisore per cambiare l'aspetto.
- Regolare "A tutto schermo" in Menu Display. (12)

## Immagine non corretta (Continua)

Il menu non viene visualizzato correttamente.

- Ripristinare il fattore di zoom su  $\times 1.00$ . (12)
- Impostare "Posizione sottotitolo" in Menu Display su "0". (12)

Lo zoom automatico non funziona correttamente.

- Disattivare la funzione di zoom sul televisore.
- Utilizzare gli altri valori di proporzione predefiniti o la regolazione manuale. (12)
- A seconda del tipo di disco, lo zoom potrebbe non funzionare correttamente, in particolare nelle scene meno luminose.

## Il suono non è corretto

Il suono è distorto.

- Selezionare "No" in "Advanced Surround". (11)
- Tenere l'unità lontano dai telefoni cellulari.
- Potreste sentire un fruscio in fase di riproduzione di file WMA o MPEG4.

Gli effetti non funzionano.

- Con alcuni dischi, determinati effetti audio non funzionano o sono meno efficaci.
- Bassi armonici, Advanced Surround e Sound Enhancement non funzionano se è stata modificata la velocità di riproduzione.

Gli altoparlanti dell'unità non emettono suoni.

- **DVD-LS86** Quando **[FM-TM]** l'indicatore lampeggia di arancione, gli altoparlanti del dispositivo non emettono alcun suono. Quando non si sta utilizzando il trasmettitore FM, spegnerlo (le luci si spengono). (15)
- L'altoparlante è disattivato se lo schermo LCD è chiuso o se sono collegate le cuffie.
- Alzare il volume. (6)

Gli altri altoparlanti non emettono suoni.

- Controllare tutti i collegamenti e le impostazioni. (16)

Quando si modifica la velocità di riproduzione non vengono emessi suoni.

- Può verificarsi una pausa dell'audio. Questo non indica un malfunzionamento.

**DVD-LS86** Il trasmettitore FM non funziona.

- Il trasmettitore FM non funziona quando le sono collegate le cuffie. (15)
- Inserire un disco, premere **[AV SELECT]** per selezionare "DISC" e premere **[▶ ON]**. (15)

Il menu non viene visualizzato.

Nessun suono.

- **DivX** A seconda delle modalità di creazione, potrebbe essere impossibile ascoltare l'audio. (9)

## Visualizzazione

"⊘"

Sullo schermo non appare nulla.

- L'operazione non è consentita dall'unità o dal disco.
- Selezionare "SI" per "On screen display" nella scheda "Display". (13)

"Controllare il disco."  
"U11"

- Pulire il disco. (17)
- È stato inserito un disco non finalizzato. (5)

" ERROR 01"

- Si è verificato un problema con il blocco batteria. Rivolgersi al rivenditore.

" ERROR 02"

- Il blocco batteria è stato ricaricato per 20 ore, ma la ricarica non è andata a buon fine per qualche motivo. Ricaricare di nuovo.

" ERROR 03"

- Si sta ricaricando in una posizione dove c'è troppo caldo/troppo freddo. Ricaricare a una temperatura normale (+5 a +35 °C).

"H □□"  
□□ indica un numero.

- Si sono verificati problemi. Il numero che segue la lettera "H" dipende dal problema. Spegnerlo e riaccendere l'unità. In alternativa, spegnere l'unità, scollegare la sorgente di alimentazione (CA o blocco batteria), ricollegarla e quindi riaccendere l'unità. Se i numeri di servizio non scompaiono, annotarli e rivolgersi al rivenditore.

"Impossibile visualizzare gruppo XX, contenuto YY"

- Si sta tentando di riprodurre gruppi o contenuti non compatibili. (9)

"Errore di autorizzazione"

- Si sta tentando di riprodurre contenuti DivX VOD acquistati con un codice di registrazione differente. Non è possibile riprodurre i contenuti su questa unità. (9)

"Noleggio scaduto"

- Per i contenuti DivX VOD sono disponibili zero riproduzioni. Non è possibile procedere alla riproduzione. (9)

## iPod **DVD-LS86**

L'iPod collegato non funziona.

- Premere **[AV SELECT]** e selezionare "iPod". Quando viene selezionato "AUX" o "DISC" l'iPod non funziona.

Il video e le immagini fisse registrate sull'iPod non possono essere riprodotte sul display del dispositivo.

- Le impostazioni video in uscita dell'iPod devono essere modificate. Per maggiori informazioni si prega di consultare le istruzioni di funzionamento dell'iPod.

## Indicatori [] e [CHG]

L'indicatore [] lampeggia rapidamente.

- Si è verificato un problema di funzionamento. Rivolgersi al rivenditore.

L'indicatore [] lampeggia lentamente.

- L'unità è accesa e il display LCD è chiuso o DIMENSIONI-LCD è impostato su "MONITOR OFF" (Nessuna immagine). Spegnerlo il dispositivo alla fine.

L'indicatore [CHG] lampeggia rapidamente.

- C'è un problema con il pacco batterie. Acendere il dispositivo è verificare il messaggio che appare sul monitor LCD. (sopra)

L'indicatore [CHG] lampeggia lentamente.

- Il blocco batteria è quasi scarico. L'unità si spegnerà automaticamente entro pochi minuti.

## Domande frequenti

Le pagine di riferimento sono indicate tra parentesi.

È possibile riprodurre un DVD-Video acquistato in un altro paese?	È possibile riprodurre se il numero della regione comprende "2" o "ALL". Verificare la custodia del disco. (Copertina)
È possibile utilizzare l'unità in aereo o in ospedale?	Le onde elettromagnetiche emesse dalla presente unità possono influenzare le apparecchiature di un aereo o in un ospedale. Rispettare le regole e/o le istruzioni indicate dall'ospedale o dalla compagnia aerea.
È possibile utilizzare l'unità in auto?	<ul style="list-style-type: none"> <li>• È possibile utilizzare questo dispositivo collegandolo con l'alimentatore da auto CC in dotazione per fornire alimentazione. Qualora non venisse utilizzato il l'adattatore da auto specificato potrebbero verificarsi dei danni. (15)</li> <li>• Grazie al kit di montaggio su poggiatesta è possibile vedere video stando seduti sul sedile posteriore dell'auto. (14)</li> </ul>
È possibile collegare l'unità a un computer?	È possibile utilizzare il computer come schermo televisivo effettuando il collegamento al terminale di ingresso AV di un computer. Tuttavia, non è possibile utilizzare l'unità come apparecchiatura periferica.

# Bästa kund

Tack för att du har köpt denna produkt.

För bästa prestanda och säkerhet, läs dessa instruktioner noggrant.

Läs instruktionerna helt och hållet innan du ansluter, använder eller ändrar på denna produkt. Behåll denna bruksanvisning för framtida behov.

**DVD-LS86** Användarfunktionerna i dessa instruktioner beskrivs huvudsakligen utifrån huvudenheten, men du kan använda funktionerna med fjärrkontrollen om kontrollerna där är likadana.

## Föreskrifter

Läs noga igenom bruksanvisningen innan du börjar använda enheten. Följ de säkerhetsanvisningar som finns på enheten, och de anvisningar i listan nedan som är tillämpningsbara. Spara bruksanvisningen för framtida bruk.

- 1) Läs igenom bruksanvisningen.
- 2) Spara bruksanvisningen.
- 3) Iaktta alla varningar.
- 4) Följ alla anvisningar.
- 5) Använd inte apparaten i närheten av vatten.
- 6) Använd bara en torr tygduk för rengöring.
- 7) Blockera inga ventilationsöppningar. Installera enheten i enlighet med tillverkarens anvisningar.
- 8) Installera inte enheten i närheten av värmekällor, som till exempel element, värmeutsläpp, kaminer eller andra apparater (inklusive förstärkare) som alstrar värme.
- 9) Skydda nätsladden så att den inte trampas på eller bojs, i synnerhet vid nätkontakten, förlängningsuttag eller där sladden kommer ut från apparaten.
- 10) Använd endast anordningar och tillbehör som rekommenderas av tillverkaren.
- 11) Använd apparaten endast med de typer av vagnar, ställ, stativ, monteringsjärn och bord som rekommenderas av tillverkaren eller säljs tillsammans med apparaten. Var försiktig om du använder en vagn, så att vagnen/apparaten inte faller omkull och skadas när kombinationen förflyttas.
- 12) Dra ut nätkontakten under åskväder, och om apparaten inte ska användas under en längre tidsperiod.
- 13) Överlämna allt underhålls- och servicearbete till kvalificerade personer. Apparaten behöver ses över om den har fått någon skada, till exempel om nätsladden eller nätkontakten har skadats, vätska eller något föremål har kommit in i den, om den har blivit utsatt för regn eller fukt, inte fungerar på normalt sätt eller har tappats eller trillat ner.



### VARNING!

**FÖR ATT REDUCERA RISKEN FÖR BRAND, ELEKTRISK STÖT ELLER PRODUKTSKADA:**

- UTSÄTT INTE DEN HÄR APPARATEN FÖR REGN, FUKT, DROPPAR ELLER SKVÄTT OCH SE ÄVEN TILL ATT INGA OBJEKT FYLDA MED VÄTSKA, SÅSOM VASER, PLACERAS PÅ APPARATEN.
- ANVÄND ENDAST REKOMMENDERADE TILLBEHÖR.
- DEMONTERA INTE INNESLUTNINGEN (ELLER BAKSIDAN). DET FINNS INGA DELAR I APPARATEN SOM KAN REPARERAS AV ANVÄNDAREN. LÅT UTBILDAD SERVICEPERSONAL UTFÖRA SERVICE OCH REPARATIONER.

### VARNING!

- FÖR ATT APPARATEN SKA FÅ GOD VENTILATION, INSTALLERA ELLER PLACERA DEN INTE I EN BOKHYLLA, ETT INBYGGT SKÅP ELLER I ANDRA BEGRÄNSADE UTRYMMEN. FÖR ATT FÖREBYGGA RISK FÖR ELSTÖTAR OCH BRAND PÅ GRUND AV ÖVERHETNING, KONTROLLERA ATT GARDINER ELLER ANDRA FÖREMÅL INTE FÖRHINDRAR APPARATENS VENTILERING.
- SE TILL ATT ENHETENS VENTILATIONSÖPPNINGAR INTE ÄR FÖRTÄPPTA AV TIDNINGAR, BORDSDUKAR, GARDINER ELLER LIKANDE FÖREMÅL.
- STÄLL INGA FÖREMÅL MED ÖPPEN LÅGA, SÅ SOM ETT TÅNT STEARINLJUS, OVPÅ ENHETEN.
- GÖR DIG AV MED BATTERIER PÅ ETT MILJÖVÄNLIGT SÄTT.

### VARNING!

OM APPARATEN ANVÄNDS PÅ ANNAT SÄTT ÄN I DENNA BRUKSANVISNING SPECIFICERATS, KAN ANVÄNDAREN UTSÄTTAS FÖR OSYNLIG LASERSTRÅLNING, SOM ÖVERSKRIDER GRÄNSEN FÖR LASERKLASS 1.

Uttaget ska vara installerat i närheten av utrustningen och det ska vara lättåtkomligt.

Nätkabelns kontakt ska förbli i användbart skick. För att helt och hållet koppla bort den här apparaten från spänningsnätet ska nätkabelns kontakt kopplas bort från nätuttaget.

Det kan inträffa att den här produkten under användningen tar emot radiostörningar, orsakade av mobiltelefoner. Öka avståndet mellan produkten och mobiltelefonen om störningarna är uppenbara.

DENNA ENHET ÄR AVSEDD FÖR ANVÄNDNING PÅ PLATSER MED MODERAT KLIMAT.

Produktens identifikationsmärkning sitter på apparaternas undersida.

### Observera vid användning av hörlurar eller öronmusslor

- Använd inte dina hörlurar eller öronmusslor på hög volym. Hördelexperter varnar för lång, oavbruten lyssning.
- Minska volymen eller sluta att lyssna om det börjar ringa i öronen.
- Använd inte hörlurar vid körning av bil eller annat motordrivet fordon. Detta kan orsaka en trafikolycka.
- Var extra försiktig, eller gör ett tillfälligt avbrott, i riskfyllda situationer.
- Vrid inte upp volymen så högt att du inte kan höra ljud från din omgivning även om du använder öppna hörlurar eller öronmusslor som gör det möjligt att höra ljud utifrån.
- Överdriven ljudvolym i öronsnäckor och hörlurar kan orsaka hörselskada.

### För att förebygga skador

Undvik följande saker;

- Att spreja lättantändliga insektsmedel i närheten av enheten.
- Att trycka på LCD-skivan.
- Att vidröra linsen och andra delar av laserpickupen.

Använd inte enheten på följande platser;

- Sandiga platser, som till exempel stränder.
- Ovanpå kuddar, i soffor eller ställd ovanpå värmealstrande utrustning som till exempel en förstärkare.

Lämna den inte i en bil utan ventilation eller en bil som utsätts för direkt solljus och höga temperaturer.

### VARNING!

**DEN SOM KÖR BIL FÅR INTE HANTERA ELLER TITTA PÅ DENNA APPARAT UNDER KÖRNING.**

En bilförare som gör så blir distraherad och det kan orsaka kollision som leder till allvarlig skada på människor eller egendom.

**Använd inte skivspelaren under en lång tid när den ligger i ditt knä. När skivspelaren används under en lång tid, kan den bli het och orsaka brännskador.**

### Batterier

#### 1 Batteripaket (lithiumjonbatteri)

- Använd den här enheten för att ladda upp batteripaketet.
- Använd inte batteripaketet till någon annan utrustning än den skivspelare det är avsett för.
- Använd inte skivspelarens utomhus om det regnar eller snöar. (Batteripaketet är inte vattentätt.)
- Låt det inte komma smuts, sand, vätska eller andra främmande föremål på polerna.
- Vidrör inte batterikontaktens poler (+ och -) med metallföremål.
- Plocka inte isär batteriet, bygg inte om det, hetta inte upp det och kasta det inte i en eld.
- Utsätt inte för värme eller eld.
- Lämna inte batterierna i en bil utsatta för direkt solljus under en lång stund med dörrar och fönster stängda.
- Förvara inte batteripaketet på platser med en temperatur som överstiger 60 °C.

#### 2 Batteri av knapptyp (Litiumbatteri)

- Sätt i batteriet med polerna åt rätt håll.
- Vidrör inte polerna (+ och -) med metallföremål.
- Plocka inte isär batteriet, bygg inte om det, hetta inte upp det och kasta det inte i en eld.
- Håll batteriet utom räckhåll för barn.

Tvätta ordentligt med vatten om elektrolyt skulle komma i kontakt med dina händer eller kläder.

Gnugga aldrig ögonen om elektrolyt skulle komma i kontakt med ögonen.

Skölj ögonen ordentligt med vatten, och kontakta sedan en läkare.

#### 3 Att göra sig av med batterier

Kontrollera, och följ, de regler som gäller där du bor, innan du gör dig av med batterier.

### Notering om det återuppladdningsbara batteriet

Batteriet är utformat för att vara återvinningsbart.

Följ dina lokala återvinningsföreskrifter.

### Nätadaptern

Denna adapter kan användas med 100 V till 240 V växelström.

Men

- Införskaffa en lämplig kontaktadapter, om nätkontakten inte passar in i nätuttaget.

# Tillbehör



Använd de nummer som anges inom parentes vid beställning av utbytesdelar.  
(Produktnummer korrekta för december 2007. Numren kan komma att ändras.)

- 1 **Audio/videokabel**
- 1 **Nätadapter**
- 1 **Nätsladd**
  - Används endast tillsammans med denna enhet. Använd inte med någon annan utrustning.
  - Använd inte heller sladdar till någon annan utrustning ihop med denna enhet.
- 1 **Likströmsadapter för bil**
- 1 **Nackstödshållare**
- 1 **Återladdningsbara batterier**

	Medföljer	Tillval
DVD-LS86	CGR-H712	CGR-H701 CGR-H712
DVD-LS83	CGR-H711	

- Uppspelningstiden kan variera beroende på batterierna.  
[→ 4, Beräknad tid för uppladdning och avspeling (i timmar)]
- **DVD-LS83** CGR-H711 finns inte som tillval. När du köper en ersättningsvara, fråga efter ett av de batterier som finns att välja på ovan.

- 1 **Fjärrkontroll** (N2QAHC000021) **DVD-LS86**
- 1 **Cellknappsbatteri** till fjärrkontrollen **DVD-LS86**  
(för byte, se sidan 4)
- 1 **Kabel till iPod** **DVD-LS86**
- 1 **Kontaktadapter** **DVD-LS86**

## Varning

Risk för brand, explosion och brännskador. Montera inte isär. Bränn inte batterierna och utsätt dem inte för temperaturer över följande:

**Knappcells batteri 100°C**  
**Batterier 60°C**

## VARNINGAR

Explosionsrisk förekommer om batteriet inte sätts i korrekt. Ersätt endast med samma eller likvärdig sort som rekommenderas av tillverkaren. Kassera använda batterier enligt tillverkarens anvisningar.

## Varning

Håll knappbatterierna utom räckhåll för barn. Stoppa aldrig ett knappbatteri i munnen. Om det sväljs ska du kontakta din läkare.

**Pickup** 655 nm/790 nm  
**Våglängd**  
**Laserstyrka** Ingen farlig strålning  
(när säkerhetsspärren är inkopplad)

## Information om kassering för användare av elektrisk & elektronisk utrustning (privata konsument)



Om denna symbol finns på produkterna och/eller medföljande dokumentation, betyder det att förbrukade elektriska och elektroniska produkter inte ska blandas med vanliga hushållssopor. För korrekt hantering, inhämtning och återvinning, ska dessa produkter lämnas på återvinningscentraler, där de tas emot utan kostnad. I vissa länder kan du som ett

alternativ lämna in dina produkter hos återförsäljaren, när du köper en motsvarande, ny produkt. Om denna produkt avyttras korrekt sparas värdefulla resurser och eventuellt negativa effekter på den mänskliga hälsan och miljön förhindras, vilket kan bli faller vid felaktig avyttring. Kontakta din lokala myndighet för mer information om var din närmsta återvinningsstation finns. Böter kan tillämpas vid felaktig avyttring av dessa sopor, i enlighet med lagstiftningen i landet.

**För företagsanvändare inom den Europeiska gemenskapen**  
Om ni vill kassera elektrisk eller elektronisk utrustning, vänligen kontakta er återförsäljare eller leverantör för mer information.

## Information om kassering i övriga länder utanför den Europeiska gemenskapen

Denna symbol gäller bara inom den Europeiska gemenskapen. Om du vill kassera denna produkt ska du kontakta de lokala myndigheterna eller din återförsäljare, och fråga om korrekt avyttringsmetod.

# Ansluter den medföljande DC-adaptern till bil

Innan du ansluter, titta i bruksanvisningen för din bil eller kontakta din återförsäljare.

- Anslut till cigarettändaruttaget i en bil som har ett batteri på 12 V. Den är inte kompatibel med ett fordon som har ett batteri på 24 V.
- Detta är en särskild minusjordad DC-adapter till bil. Att använda denna biladapter i en plusjordad bil kan orsaka tekniskt fel och leda till brand.

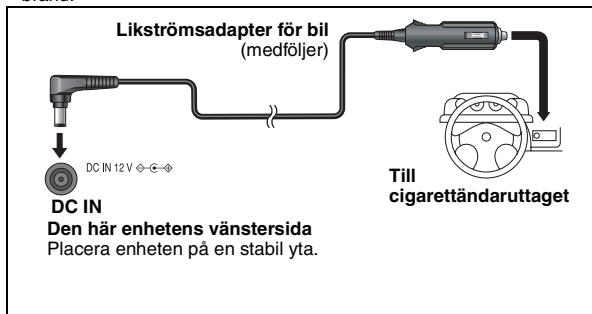

## Byta säkring

Byt endast ut mot angiven säkring av typ 125 V/250 V, 2,5 A. Annan typ av säkring kan orsaka brand.

## 2 Byt säkringen (typ 125 V/250 V, 2,5 A)

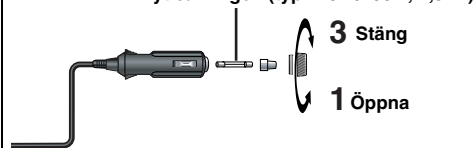

## Varning

- **För att undvika att ladda ur ditt bilbatteri**
  - Koppla ur biladaptern från cigarettändaruttaget efter användning. Biladaptern fortsätter att dra lite ström även om den inte används, och om ett batteripaket är anslutet till enheten kommer det att börja laddas om, vilket kräver mer ström.
  - Använd inte biladaptern långa stunder när motorn inte är igång.
- Stäng av enheten innan du stannar motorn så länge du använder biladaptern, annars kanske funktionen för att återuppta avspeling (→ 5) inte funkar.
- Låt sladden hänga lite löst.
- Vi tar inget ansvar för skada som uppkommer på grund av felaktig installation.



Enhetens vänstra sida

Du kan njuta av audiofunktionen genom audiosystemet i din bil genom att ansluta en kassettheadapter för bilstereo (medföljer ej) till hörlursjacket till vänster på denna enhet.

Tillverkad under licens från Dolby Laboratories. Dolby och symbolen med dubbla D:n är varumärken som tillhör Dolby Laboratories.
"DTS" är ett registrerat varumärke som tillhör DTS, Inc. och "DTS 2.0" är ett varumärke som tillhör DTS, Inc.
U.S. Patent-nr. 6,836,549; 6,381,747; 7,050,698; 6,516,132; och 5,583,936.
Produkten innehåller upphovsrättsskyddad teknik som omfattas av amerikanska patent och andra immateriella rättigheter. Användning av denna upphovsrättsskyddade teknik måste vara godkänd av Macrovision och produkten är avsedd för privat bruk eller annan begränsad visning såvida inte annat överenskommit med Macrovision. Det är inte tillåtet att bakåtutveckla eller montera isär enheten.
Denna produkt är licensierad enligt patent för MPEG-4 Visual för privat och icke-kommersiell användning. Användare är konsument av (i) kodad video enligt standarden MPEG-4 Visual ("MPEG-4 Video") och/eller (ii) avkodad MPEG-4 Video som kodats av en konsument för privat och icke-kommersiell användning och/eller införskaffats från videoleverantör som innehar licens enligt MPEG LA för att tillhandahålla MPEG-4 Video. Licens beviljas inte och kan inte göras gällande för någon annan användning. Ytterligare information inklusive information om PR, intern och kommersiell användning och licensiering lämnas av MPEG LA, LLC. Se <a href="http://www.mpegla.com">http://www.mpegla.com</a> .

RC19097

# Inställningar

## 1 Sätta fast batteriet

(När enheten är avstängd)

Illustrationerna som visas gäller CGR-H712, men momenten för CGR-H711 (inkl. DVD-LS83) eller CGR-H701 (tillval) är desamma.

### ■ Ta bort

• Stäng av enheten innan du tar bort batteriet.

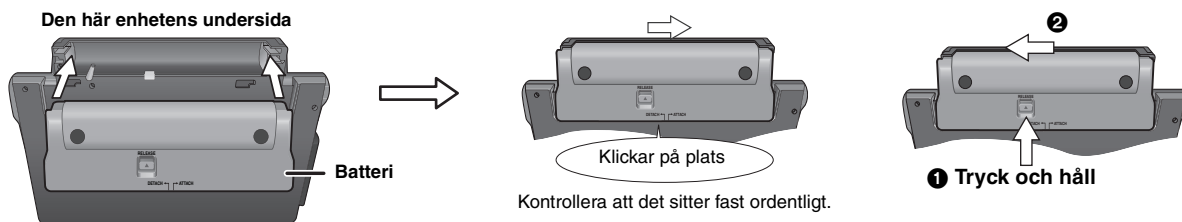

### Om du inte ska använda enheten under en längre tidsperiod

- Ta bort batteripaketet (→ ovan).
- (Även när enheten är avstängd finns det kvar en liten mängd ström som går genom enheten, och det kan leda till tekniskt fel.)
- Ladda upp batteriet för att använda det igen.

## 2 Ladda upp batteriet

Vid inköpet är batteriet inte laddat. Ladda det innan det används första gången.

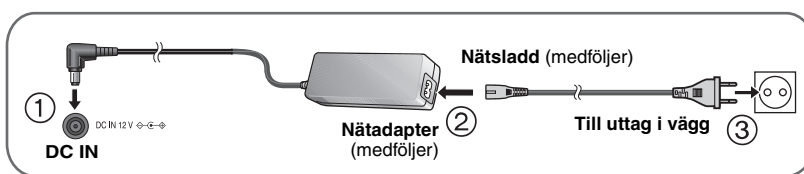

Enheten är i standbyläge (indikatorn [⏻] tänds) när då nätsladden är ansluten. Primärkretsen är alltid strömförande, så länge nätadaptern är ansluten till ett elektriskt uttag.

### Spara ström

Den här enheten använder 0,4 W även när den är avstängd. Om enheten inte ska användas under en längre period kopplar du bort nätsladden från nätuttaget.

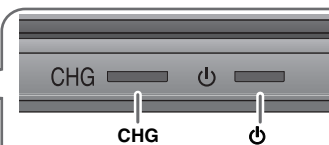
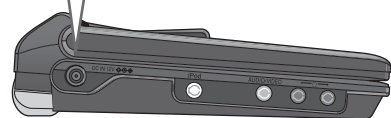

[⏻] släcks → tänds\*  
[CHG] tänds → släcks

\*Endast vid laddning när enheten är avstängd.

### [⏻] indikator

När enheten är ansluten till AC-huvudströmtillförseln, lyser denna indikator i standbyläge. Den släcks när enheten sätts på.

- Det går även att använda den här enheten utan att ladda upp den medan nätadaptern är ansluten till eluttaget.
- Du kan också använda denna enhet utan laddning medan du ansluter DC-adaptorn för bil. (→ 3, Ansluter den medföljande DC-adaptorn till bil)

### Uppladdningstid:

→ nedan. Beräknad tid för uppladdning och avspelning (i timmar)  
Koppla bort nätadaptern och nätsladden när uppladdningen är klar.

## 3 Fjärrkontrollen DVD-LS86

### Sätt in knappcells batteriet [Litiumbatteri (medföljer): CR2025]

Sätt batteriet med "+" uppåt. (Se de detaljerade illustrationerna på sida 4 i den engelska bruksanvisningen.)

### Användningsområde

Rikta fjärrkontrollen mot signalsensorn på huvudenheten, inom en 30-graders vinkel åt höger och vänster, och inom ett avstånd på 7 m från enheten. (Se illustrationerna på sida 4 i den engelska bruksanvisningen för mer information om fjärrkontrollens signalsensor och signalsändare.)

## 4 Ställa in LCD-skärmens vinkel

Enheten kan ställas in till en av de 3 olika vinklarna (Standard, Free och Compact). (Se de detaljerade illustrationerna på sida 4 i den engelska bruksanvisningen.)

### Beräknad tid för uppladdning och avspelning (i timmar)

Batteri	Laddning (När enheten är avstängd) (Vid 20 °C)	Uppspelning (i rumstemperatur med hörlurar)			
		LCD-skärmens ljusstyrka			LCD-skärmens avstånd
		-5	0	5	
CGR-H711*1	4	6	3,5	2,5	8
CGR-H712*2	7	13	7	5	16
CGR-H701 (tillval)	4	5,5	3	2	7

\*1 medföljer DVD-LS83 (finns ej som tillval)

\*2 medföljer DVD-LS86

• De tider som anges till vänster kan variera beroende på användningen.

### Kontrollera återstående batteriladdning

När enheten är på (→ 5) och drivs med batteripaketet

Tryck på [DISPLAY] för att kontrollera indikatorn på LCD-skärmen (visas under några sekunder).

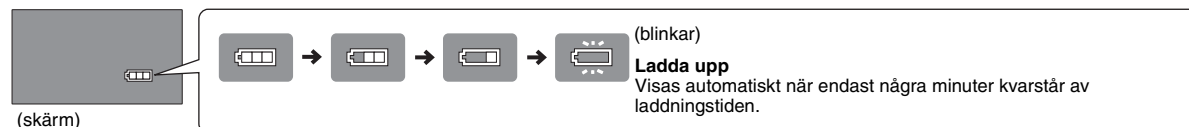

# Spela skivor

Hörlurskontakter [🔊]  
 ⌀ 3.5 mm minijack för stereo

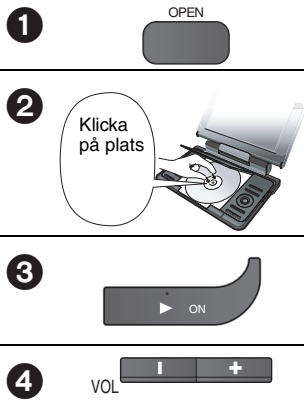
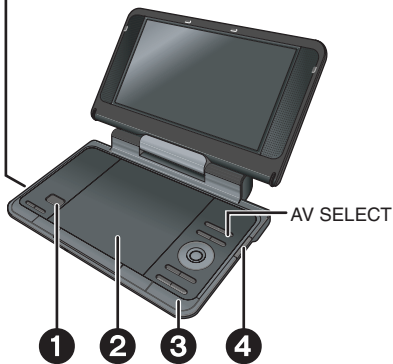

**1** Öppna locket.

**2** Sätt i en skiva och stäng locket.

- På en dubbelsidig skiva ska etiketten för den sida du vill spela vara vänd uppåt.
- **DVD-RAM**: Ta ut skivorna från kassetterna före användning.
- Vissa skivor börjar automatiskt spelas upp när enheten är på.

**3** Tryck och håll.

Enheten startar och uppspelningen börjar.

- När **"AUX"** eller **"iPod"** (**DVD-LS86**) visas trycker du på **[AV SELECT]** för att välja **"DISC"**.

**4** Ställ in volymen.

Om du använder hörlurar vrider du ner volymen innan du ansluter dem.

- När enheten har stoppats, stänger den automatiskt av sig efter omkring 15 minuter (omkring 5 när batteripaket används).
- Totalt antal titlar visas eventuellt inte på rätt sätt för +R/+RW.

**Observera**

**SKIVAN FORTSÄTTER ATT ROTERA NÄR MENYER VISAS.** Tryck på **[■ -OFF]** när du har slutat spara enhetens motor.

## Användning av huvudenheten

	<b>Starta enheten/ uppspelning</b>	Om enheten är avstängd: Tryck och håll nere, enheten går igång och uppspelningen börjar. Om enheten är på: Tryck och uppspelningen börjar.
	<b>Paus</b>	Tryck på <b>[▶ ON]</b> för att fortsätta uppspelningen.
	<b>Stopp</b>	Positionen finns lagrad i minnet om "Tryck på <b>PLAY</b> för att återgå till uppspelning." visas på skärmen. • Tryck på <b>[▶ ON]</b> för att återuppta avspelnin. ( <b>Återuppta avspelnin</b> ) När du öppnar skivfacket eller trycker på <b>[■ -OFF]</b> medan "Tryck på <b>PLAY</b> för att återgå till uppspelning." visas på skärmen nollställs den sparade positionen.
	<b>Stänga av enheten</b>	Håll intryckt tills "OFF" visas.
	<b>Hoppa till</b>	Tryck på <b>[◀◀, ▶▶]</b> . <b>DVD-VR</b> Kan även hoppa över till markörer.
	<b>Söka</b>	Tryck och håll nere <b>[◀◀, ▶▶]</b> (upp till 5 steg). Tryck på <b>[▶ ON]</b> för att återgå till normal uppspelning.
	<b>Långsam uppspelning</b>	<b>DVD-VR DVD-V VCD</b> Tryck och håll nere <b>[◀◀, ▶▶]</b> (upp till 5 steg) medan enheten är i pausläge. Tryck på <b>[▶ ON]</b> för att återgå till normal uppspelning. <b>VCD</b> <b>[▶▶]</b> endast
	<b>Toppmeny</b>	<b>DVD-V</b>
	<b>Spela upp program</b>	<b>DVD-VR</b>
	<b>Återgivningsmeny</b>	<b>WMA MP3 JPEG MPEG4 DivX</b>
	<b>Meny</b>	<b>DVD-V</b>
	<b>Spela upp spellistor</b>	<b>DVD-VR</b>
	<b>Navigationsmeny</b>	<b>WMA MP3 JPEG MPEG4 DivX</b>
	<b>Gå tillbaka</b>	Går tillbaka till föregående skärm. <b>VCD</b> (med uppspelningskontroll) Återgår till menyn.

	<b>Menyfunktioner</b>	Tryck på <b>[▲▼◀▶]</b> för att välja ett alternativ och tryck på <b>[ENTER]</b> för att bekräfta.
	<b>Nummerval</b>	<b>VCD</b> (med uppspelningskontroll) ① Medan skivmenyn visas trycker du på <b>[DISPLAY]</b> för att visa menyerna On-Screen. ② Tryck på <b>[▲▼]</b> för att välja "Nummerval". ③ Tryck på <b>[▶]</b> och sedan på <b>[▲▼]</b> för att skriva in ett nummer. • Tryck in och håll <b>[▲▼]</b> för att gå fortare. ④ Tryck på <b>[ENTER]</b> .
	<b>Ruta-för-ruta</b>	<b>DVD-VR DVD-V VCD</b> Medan enheten är i pausläge trycker du på <b>[◀▶]</b> . <b>VCD</b> <b>[▶]</b> endast
	<b>Hoppa över grupp</b>	<b>WMA MP3 JPEG MPEG4 DivX</b> Tryck på <b>[▲▼]</b> . • Fungerar inte i paus-läge.

HighMAT och HighMAT-logon är antingen varumärken eller registrerade varumärken för Microsoft Corporation i USA och/eller andra länder.



Windows Media och Windows logotyp är antingen varumärken eller registrerade varumärken som tillhör Microsoft Corporation i USA och/eller andra länder.

Denna produkt skyddas av vissa rättigheter till immateriella tillgångar som Microsoft Corporation och tredje part innehar. Utan särskilt tillstånd från Microsoft eller ett av Microsoft auktoriserat relaterat företag, dotterbolag eller tredje part, är det förbjudet att använda eller föra sådan teknologi vidare utanför denna produkt.

WMA är ett komprimeringsformat som är utvecklat av Microsoft Corporation. WMA när samma ljudkvalitet som MP3 med en filstorlek som är mindre än den för MP3.

Officiell DivX® Certified-produkt. Spelar alla versioner av DivX®-video (inklusive DivX®6) med standarduppspelning av DivX®-mediafiler. DivX, DivX Certified samt tillhörande logotyper är varumärken som tillhör DivX, Inc. och används under licensavtal.



iPod är ett varumärke från Apple Inc., som är registrerat i USA och i andra länder.

# Användning i bilen

- Placera inte enheten på en yta som kan bli varm, t.ex. instrumentbrädan. Enheten är inte värmeresistent, och kan därför drabbas av funktionsstörning.
- **DEN SOM KÖR BIL FÅR INTE HANTERA ELLER TITTA PÅ DENNA APPARAT UNDER KÖRNING.** En bilförare som gör så blir distraherad och det kan orsaka kollision som leder till allvarlig skada på människor eller egendom.

## Titta på video i baksätet med fäste på nackstöd

Du kan titta på video i baksätet genom att fästa enheten på framsätets baksida.

- Sätt in skivan innan du sätter fast enheten på nackstödshållaren.

- **Sätt inte på eller ta av enheten eller hållaren medan bilen är i rörelse.**
- **Sätt inte fast enheten på följande ställen:**
  - någon annanstans än i baksätet
  - där den kan ses eller hanteras av föraren
  - där den påverkar förarens hantering av fordonet
  - där den är i vägen för en luftkudde
- **Se till att bältet för hållaren sitter fast ordentligt och kontrollera låset på enheten. Följ installationsinstruktionerna.** I händelse av olycka, plötslig fartökning eller inbromsning kan enheten lossna och orsaka skada på människor eller egendom.
- **Använd bara Panasonic-hållaren som medföljer för att sätta fast enheten på bilsätet.**

## 1 Fäst nackstöds monteringsfäste på framsätet.

- 1 Justera nackstödet så att det finns en öppning på ca 3 cm.

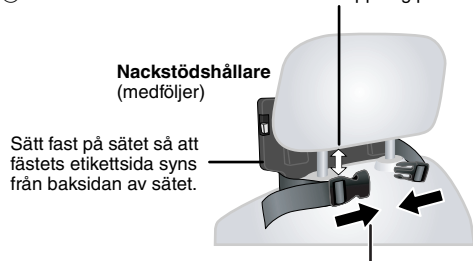

- 2 Stäng spännet och justera remmen tills den sitter hårt runt nackstödet.

### Visning från sidan RÄTT FEL

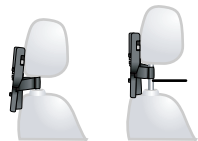

Om avståndet är större än 3 cm kan enheten lossna och orsaka skador t ex i samband med en olycka.

## 2 Ställ in bildskärmen.

Vrid skärmen bakåt så skärmen riktas utåt. → 4, Ställa in LCD-skärmens vinkel



## 3 Fäst enheten på fästet.

Håll i enheten med båda händerna och rikta in den precis nedanför de utskjutande delarna på fästet. Tryck ner enheten cirka 4 till 5 mm så att de utskjutande delarna på fästet passar in i hålen på enhetens undersida.

- Kontrollera följande punkter innan användning.
  - Nackstödsfästet är ordentligt fastsatt på enheten.
  - Enheten sitter fast och kan inte lyftas uppåt.

Passa in de utskjutande delarna här.

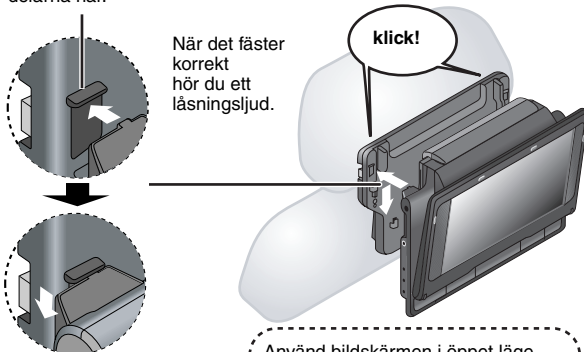

### Diagram över den medföljande hållaren och enheten



- Vibration och dyl. kan medföra att skärmens vinkel varierar under körning.

- Du kan beroende på typ av nackstöd eventuellt inte sätta fast fästet.

### RÄTT

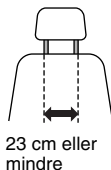

### FEL



## Lossa enheten från fästet

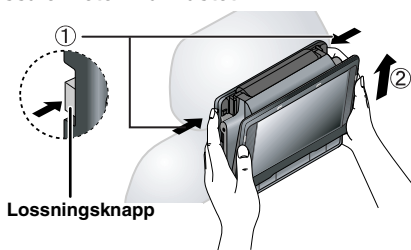

- 1 Tryck lossningsknapparna (vänster och höger) inåt mot mitten på fästet.
  - 2 Lossa enheten genom att lyfta den uppåt.
- Tryck aldrig på lossningsknapparna vid något annat tillfälle än när enheten ska tas bort från fästet.



# Beste klant

Dank u voor uw aankoop van dit product.

Lees deze instructies zorgvuldig voor een optimale prestatie en veiligheid.

Neem deze instructies volledig door alvorens dit product aan te sluiten, te bedienen of aan te passen. Hou deze handleiding bij voor raadpleging in de toekomst.

**DVD-L586** De besturingen in deze handleiding worden meestal met het hoofddapparaat beschreven, maar u kunt ook deze besturingen vanaf de afstandsbediening doen indien de toetsen dezelfde zijn.

## Voorzorgsmaatregelen

Lees deze gebruiksaanwijzing aandachtig door alvorens het apparaat voor de eerste keer te gebruiken. Volg de veiligheidsinstructies die op het apparaat zijn vermeld en ook de onderstaande veiligheidsinstructies op. Bewaar deze gebruiksaanwijzing voor latere naslag.

- 1) Lees deze gebruiksaanwijzing.
- 2) Bewaar deze gebruiksaanwijzing.
- 3) Volg alle waarschuwingen op.
- 4) Volg alle instructies op.
- 5) Gebruik dit apparaat niet dicht bij water.
- 6) Gebruik uitsluitend een droge doek om het apparaat schoon te maken.
- 7) Blokkeer de ventilatieopeningen niet. Installeer het apparaat in overeenstemming met de instructies van de fabrikant.
- 8) Installeer het apparaat niet dicht bij warmtebronnen zoals radiators, verwarmingsbuizen, kachels, of andere toestellen (inclusief versterkers) die warmte voortbrengen.
- 9) Plaats het netsnoer zodanig dat niemand erop kan stappen. Let op dat het netsnoer niet wordt gekneld, vooral niet bij de stekker, het stopcontact of op de plaats waar het netsnoer uit het apparaat komt.
- 10) Gebruik uitsluitend de hulpstukken/accessoires die door de fabrikant zijn gespecificeerd.
- 11) Gebruik uitsluitend het wagentje, de standaard, het statief, de steun of het tafeltje die door de fabrikant zijn gespecificeerd of bij het apparaat worden verkocht. Bij gebruik van een wagentje moet u bij het verplaatsen van het wagentje/apparaat goed opletten om verwonding ten gevolge van omkantelen te voorkomen.
- 12) Haal de stekker van het netsnoer uit het stopcontact bij onweer en ook wanneer het apparaat voor langere tijd niet wordt gebruikt.
- 13) Laat alle onderhoud en reparatie over aan bevoegd servicepersoneel. Onderhoud en reparatie zijn nodig wanneer het apparaat op de een of andere manier beschadigd is, zoals wanneer het netsnoer of zijn stekker beschadigd is, vloeistof of een vreemd voorwerp in het apparaat terechtgekomen is, het apparaat aan regen of vocht werd blootgesteld, niet normaal werkt, of op de grond gevallen is.



## Voorzorgsmaatregelen voor het luisteren met de hoofdtelefoon of oortelefoon

- Luister niet door de hoofdtelefoon of oortelefoon met een hoog volume. Langdurig, ononderbroken luisteren wordt door gehoorexperts afgeraden.
- Zet het volume lager of stop een tijdje met luisteren, indien u "bijgeluiden" gaat horen.
- Gebruik de hoofdtelefoon niet onder het besturen van een gemotoriseerd voertuig. Dit kan gevaar opleveren voor u en het overige verkeer en het is bovendien in veel plaatsen verboden.
- Neem de grootst mogelijke voorzichtigheid in acht of schakel het apparaat uit in potentieel gevaarlijke situaties.
- Zelfs als uw hoofdtelefoon of oortelefoon een open-type is, speciaal ontworpen om ook de geluiden in uw omgeving te kunnen horen, dient u het volume niet zo hoog in te stellen dat u niets meer hoort van wat er om u heen gebeurt.
- Te hoog volume van hoofdtelefoons en oortelefoons kan schade aan het gehoor veroorzaken.

**Bij dit product zijn batterijen geleverd. Wanneer deze leeg zijn, moet u ze niet weggooien maar inleveren als KCA.**



## Om beschadiging te voorkomen

Het volgende mag u niet doen;

- Ontvlambare insecticiden in de buurt van het apparaat spuiten.
- Drukken op het LCD-paneel.
- De lens en andere onderdelen van de laserinrichting aanraken. Gebruik het apparaat niet op de volgende plaatsen;
- Zandige plaatsen zoals stranden.
- Bovenop kussens, sofa's, of warme apparatuur zoals versterkers. Niet achterlaten in een ongeventileerde auto of in het bereik van direct zonlicht en in hoge temperaturen.

## WAARSCHUWING

**DE BESTUURDER MAG DIT APPARAAT NIET BEDIENEN NOCH BEKIJKEN TIJDENS HET BESTUREN VAN EEN VOERTUIG.**

Dit doen kan de bestuurder afleiden en een aanrijding veroorzaken met ernstige verwonding en eigendomsschade als gevolg.

**Gebruik de speler niet lange tijd achtereen op uw schoot. De speler kan heet worden en brandwonden veroorzaken.**

## Batterijen

### 1 Batterijpak (Lithium-ion batterijpak)

- Gebruik dit apparaat om het batterijpak opnieuw op te laden.
- Gebruik het batterijpak niet met andere apparatuur dan de gespecificeerde speler.
- Gebruik de speler niet buitenshuis wanneer het sneeuwt of regent. (Het batterijpak is niet waterdicht.)
- Zorg dat er geen vuil, zand, vloeistoffen of andere vreemde bestanddelen op de aansluitklemmen terechtkomen.
- Raak de aansluitingen (+ en -) niet met metalen voorwerpen aan.
- De ingebouwde batterij en het batterijpak niet uit elkaar nemen, wijzigen, verwarmen of in het vuur gooien.
- Verwarm het apparaat niet of stel het niet bloot aan vlammen.
- Laat geen batterijen langdurig in de wagen achter die rechtsreeks zonlicht kunnen blootgesteld worden.
- Berg het batterijpak niet op in een omgeving waar de temperatuur hoger is dan 60 °C.

### 2 Knoopbatterij (Lithiumbatterij)

- Plaats de batterij met de polen in de juiste richting.
- Raak de aansluitingen (+ en -) niet met metalen voorwerpen aan.
- De ingebouwde batterij en het batterijpak niet uit elkaar nemen, wijzigen, verwarmen of in het vuur gooien.
- Houd de batterij buiten het bereik van kinderen.

Indien batterij-elektrolyt per ongeluk op uw handen of kleren is terechtgekomen, moet u dit goed eraf spoelen met water.

Indien elektrolyt met uw ogen in contact is gekomen, mag u niet in uw ogen wrijven. Spoel uw ogen goed met water, en raadpleeg daarna een dokter.

### 3 Wegdoen van lege batterijen

Controleer en volg de plaatselijke wettelijke voorschriften alvorens lege batterijen weg te doen.

## Merk de herlaadbare batterij op

De batterij is als recycleerbaar bestempeld. Volg de plaatselijke recyclingwetgeving op.

## Netspanningsadapter

Deze netspanningsadapter werkt op wisselstroom tussen 100 V en 240 V. Pas echter op

- Gebruik een geschikte plugadapter indien de plug niet in het stopcontact past.

## WAARSCHUWING:

**OM HET RISICO VAN BRAND, ELEKTRISCHE SCHOK OF PRODUCTBESCHADIGING TE VERKLEINEN,**

- **STELT U DIT APPARAAT NIET BLOOT AAN REGEN, VOCHT, DRUPPELS OF SPETTERS, EN MAG U GEEN VOORWERPEN WAARIN EEN VLOEISTOF ZIT BOVENOP HET APPARAAT PLAATSEN.**
- **GEBUIKT U UITSLUITEND DE AANBEVOLEN ACCESSOIRES.**
- **VERWIJDEERT U NIET DE AFDEKKING (OF HET ACHTERPANEEL). ER BEVINDEN ZICH GEEN ONDERDELEN IN HET APPARAAT DIE DOOR DE GEBRUIKER MOETEN WORDEN ONDERHOUDEN. LAAT ONDERHOUD OVER AAN VAKBEKWAAM ONDERHOUDSPERSONEEL.**

## WAARSCHUWING!

- **OM EEN GOEDE VENTILATIE TE VERZEKEREN, DIT APPARAAT NIET IN EEN BOEKENKAST, EEN INGEBOUWDE KAST OF EEN ANDERE GESLOTEN RUIMTE INSTALLEREN OF GEBRUIKEN. ZORG ERVOOR DAT DE VENTILATIEWEGEN NIET DOOR GORDIJNEN OF ANDERE MATERIALEN WORDEN AFGESLOTEN, OM GEVAAR VOOR ELEKTRISCHE SCHOK OF BRAND TEN GEVOLGE VAN OVERVERHITTING TE VOORKOMEN.**
- **ZORG DAT DE VENTILATIE-OPENINGEN VAN HET APPARAAT NIET GEBLOKKEERD WORDEN DOOR KRANTEN, TAFELKLEEDJES, GORDIJNEN, OF IETS DERGELIJKS.**
- **ZET GEEN OPEN VUUR, ZOALS BRANDENDE KAARSEN, OP HET APPARAAT.**
- **DOE LEGE BATTERIJEN WEG OP EEN MILIEUVRIENDELIJKE MANIER.**

## WAARSCHUWING!

**IN DIT APPARAAT WORDT EEN LASER GEBRUIKT. HET GEBRUIK VAN REGELAARS EN HET MAKEN VAN AFSTELLINGEN OF BEDIENINGEN DIE NIET IN DEZE GEBRUIKSAANWIJZING BESCHREVEN ZIJN, KAN RESULTEREN IN BLOOTSTELLING AAN GEVAARLIJKE STRALING. MAAK HET APPARAAT NIET OPEN EN GA NIET ZELF REPAREREN. LAAT ONDERHOUD AAN ERKENDE VAKMENSEN OVER.**

Het stopcontact moet dichtbij het apparaat zitten en gemakkelijk bereikbaar zijn.

De stekker van het netsnoer moet goed te bedienen blijven. Om dit apparaat volledig los te koppelen van het elektriciteitsnet, trek u de stekker van het netsnoer uit het stopcontact.

Tijdens het gebruik is dit product vatbaar voor radiostoring veroorzaakt door een mobiele telefoon. Wanneer dergelijke storing optreedt, moet u dit product en de mobiele telefoon verder van elkaar vandaan gebruiken.

**DIT APPARAAT IS BESTEMD VOOR GEBRUIK IN EEN GEMATIGD KLIMAAT.**

Het productidentificatielabel bevindt zich aan de onderkant van de apparaten.

# Toebehoren



Gebruik de nummer die tussen haakjes staan bij het aanvragen van onderdelen.

(Productnummers rechtgezet in december, 2007. Deze kunnen onderhevig zijn aan wijziging.)

- 1 **Audio-/videokabel**
- 1 **Wisselstroomadapter**
- 1 **Netsnoer**
  - Enkel voor gebruik met dit apparaat. Gebruik het niet met andere apparaten. Gebruik ook geen netsnoeren van andere apparaten met dit apparaat.
- 1 **Autoadapter**
- 1 **Montagebeugel Hoofdsteun**
- 1 **Heroplaadbaar batterijenpakket**

	Inclusief	Als optie leverbaar
DVD-LS86	CGR-H712	CGR-H701 CGR-H712
DVD-LS83	CGR-H711	

- Afhankelijk van het batterijenpakket kan de weergavetijd verschillen. (→ 4, Oplaad- en weergaveduur (bij benadering) (Uren))
- **DVD-LS83** CGR-H711 is niet als optie beschikbaar. Bij aankoop van een vervangstuk, vraag om een van de optionele batterijen die hierboven vermeld worden.

- 1 **Afstandsbediening** (N2QAHC000021) **DVD-LS86**
- 1 **Batterij van het knooptype** voor afstandsbediening **DVD-LS86** (voor vervangingen, zie pagina 4)
- 1 **Kabel voor iPod** **DVD-LS86**
- 1 **Verloopstuk** **DVD-LS86**

## Waarschuwing

Risico op brand, explosie en brandwonden. Demonteer niet. De batterijen mogen niet warmer dan volgende temperaturen of verbrand worden. **Batterij van het knooptype 100°C**  
**Batterijpakket 60°C**

## GEVAAR

Explosiegevaar wanneer de batterij op onjuiste wijze vervangen wordt. Vervang alleen door een zelfde soort batterij of equivalent, die door de fabrikant aanbevolen worden. Gooi de gebruikte batterijen weg zoals door de fabrikant voorgeschreven wordt.

## Waarschuwing

Houd de knoopbatterij buiten bereik van kinderen. Stop de knoopbatterij nooit in uw mond. In geval van inslikken neemt u contact op met uw huisarts.

## Informatie over het weggooiën van elektrische en elektronische apparatuur (particulieren)



Dit symbool betekent in Europa dat gebruikte elektrische en elektronische producten niet bij het normale huishoudelijke afval mogen. Lever deze producten in bij de aangewezen inzamelingspunten, waar ze gratis worden geaccepteerd en op de juiste manier worden verwerkt, teruggewonnen en hergebruikt. In

Nederland kunt u uw producten bij uw winkelier inleveren bij de aanschaf van een vergelijkbaar nieuw product. Wanneer u dit product op de juiste manier als afval inlevert, spaart u waardevolle hulpbronnen en voorkomt u potentiële negatieve gevolgen voor de volksgezondheid en het milieu, die anders kunnen ontstaan door een onjuiste verwerking van afval.

Neem contact op met uw gemeente voor meer informatie over het dichtstbijzijnde inzamelingspunt of raadpleeg [www.nvmp.nl](http://www.nvmp.nl), [www.ictoffice.nl](http://www.ictoffice.nl) of [www.stibat.nl](http://www.stibat.nl).

### Voor zakelijke gebruikers in de Europese Unie

Neem voor het weggooiën van elektrische en elektronische apparatuur contact op met uw leverancier voor verdere informatie.

### Informatie over verwijdering van afval in landen buiten de Europese Unie

Dit symbool is alleen geldig in de Europese Unie. Neem wanneer u dit product wilt weggooiën, contact op met de lokale overheid of uw leverancier en vraag wat de juiste verwijderingsmethode is.

# De bijgeleverde Auto Gelijkstroomadapter aansluiten

Raadpleeg de handleiding van uw wagen of uw verkoper alvorens aan te sluiten.

- Sluit aan op de fitting van de sigarettenaansteker van een wagen die een 12 V batterij heeft. Het is niet compatibel met een wagen die een 24 V batterij heeft.
- Dit is een speciale negatief geaarde Auto Gelijkstroomadapter. Gebruik van deze Auto Gelijkstroomadapter met een positief geaarde auto kan storing veroorzaken en brand veroorzaken.

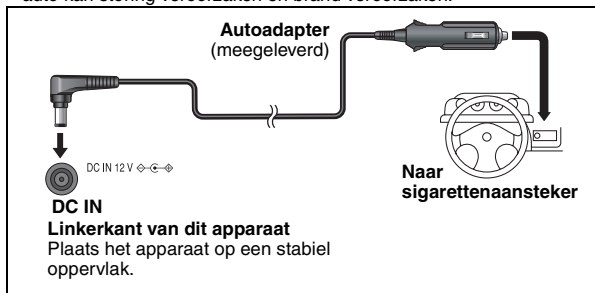

## De zekering vervangen

Vervang de zekering alleen met de opgegeven 125 V/250 V, 2,5 A-zekering. Het gebruik van elk ander type kan brand veroorzaken.

### 2 Vervang de zekering (125 V/250 V, 2,5 A-type)

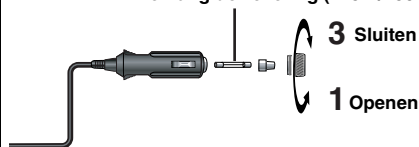

## Waarschuwingen

### Om het leeglopen van uw autobatterij te vermijden

- Ontkoppel na gebruik de Auto Gelijkstroomadapter van de sigarettenaansteker. De Auto Gelijkstroomadapter blijft stroom verbruiken zelfs indien het niet gebruikt wordt en indien er een batterij aan dit apparaat wordt bevestigd, zal het beginnen opladen wat meer stroom verbruikt.
- Gebruik de Auto Gelijkstroomadapter niet gedurende lange tijd wanneer de motor niet draait.
- Schakel het apparaat uit alvorens de motor stop te zetten terwijl u de Auto Gelijkstroomadapter gebruikt, anders is het mogelijk dat weergave hervatten (→ 5) niet werkt.
- Laat wat speling op het snoer.
- We zijn verantwoordelijk voor schade die voortvloeit uit onjuiste installatie.



Linkerkant van het toestel

U kunt genieten van audio via het audiosysteem van uw wagen door een auto stereo cassetteadapter (niet bijgeleverd) met de hoofdtelefoonaansluiting aan de linkerkant van dit apparaat aan te sluiten.

Gefabriceerd onder licentie van Dolby Laboratories. Dolby en het symbool double-D zijn handelsmerken van Dolby Laboratories.

“DTS” is een gedeponeerde handelsmerk van DTS, Inc. en “DTS 2.0” is een handelsmerk van DTS, Inc.

U.S. Patent Nr. 6.836.549, 6.381.747, 7.050.698, 6.516.132 en 5.583.936.

Dit product omvat technologie ter bescherming van het copyright die wordt beschermd door octrooien in de V.S. en door andere intellectuele-eigendomsrechten. Gebruik van deze technologie ter bescherming van het copyright moet worden goedgekeurd door Macrovision en is bedoeld voor thuisgebruik en voor andere beperkte weergavetoepassingen tenzij anderszins goedgekeurd door Macrovision. Het terugwerken ontwikkelen en construeren of het des-assembleren is verboden.

Op dit product is een licentie verleend onder het MPEG-4 visueel-patentportfolio-licentieprogramma voor persoonlijk en niet-commercieel gebruik door een consument voor (i) het coderen van video in overeenstemming met de MPEG-4 Visual Standard (“MPEG-4 Video”) en/of (ii) het decoderen van MPEG-4 Video die werd gecodeerd door een consument die handelde uit persoonlijk en niet-commercieel oogpunt en/of werd verkregen van een videoleverancier met een licentie van MPEG LA voor het leveren van MPEG-4 Video. Voor geen enkel ander gebruik is een licentie afgegeven of kan worden verondersteld te zijn afgegeven. Voor aanvullende informatie, waaronder die met betrekking tot promotioneel, intern en commercieel gebruik en licentieafgifte, neemt u contact op met MPEG LA, LLC. Zie <http://www.mpegla.com>.

# Vorbereidingen

## 1 De batterij monteren

(wanneer het apparaat is uitgeschakeld)

De weergegeven illustraties zijn van CGR-H712; echter de stappen voor CGR-H711 (inclusief met DVD-LS83) of CGR-H701 (optioneel) zijn dezelfde.

## ■ Demonteren

- Schakel het apparaat uit voordat u de batterijdoos demonteert.

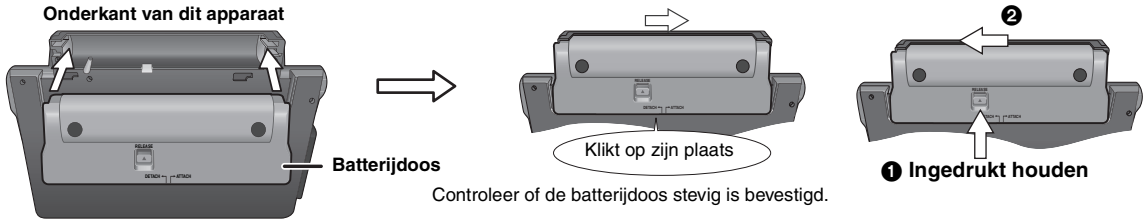

Controleer of de batterijdoos stevig is bevestigd.

Als u het apparaat gedurende langere tijd niet gebruikt

- Verwijder de batterij (→ hierboven).  
(Zelfs indien het apparaat is uitgeschakeld, loopt er een kleine hoeveelheid voltage door het apparaat, en dit kan leiden tot een defect.)
- Laad de batterij op voordat u deze opnieuw gebruikt.

## 2 De batterij opladen

Bij aankoop is de batterij niet opgeladen. Voor het eerste gebruik de batterij eerst opladen.

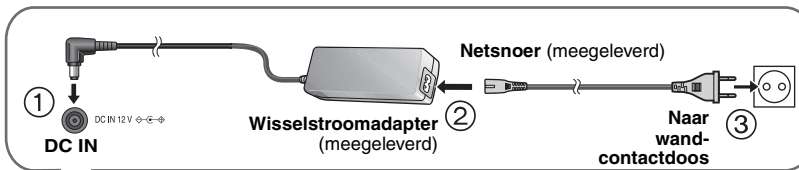

De speler staat in de stand-by stand (de [⏻] indicator brandt) wanneer het netsnoer op een stopcontact is aangesloten. De primaire stroomketen staat altijd onder spanning zolang als de netspanningsadapter op een stopcontact is aangesloten.

### Energie besparen

Dit apparaat verbruikt 0,4 W vermogen, zelfs wanneer het is uitgeschakeld. Als u het apparaat gedurende langere tijd niet zult gebruiken, moet u het netsnoer uit de wandcontactdoos trekken.

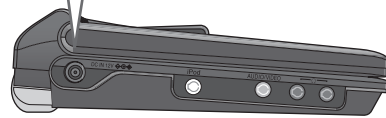

- U kunt dit apparaat ook gebruiken zonder het op te laden door de wisselstroomadapter en het netsnoer aan te sluiten.
- U kunt dit apparaat ook gebruiken zonder het op te laden terwijl het met de Auto Gelijkstroomadapter is aangesloten. (→ 3, De bijgeleverde Auto Gelijkstroomadapter aansluiten)

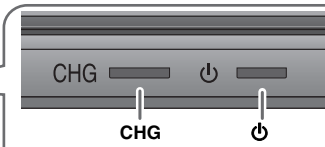

**Gestart**      **Voltooid**

[⏻] dooft → licht op\*  
[CHG] licht op → dooft

\*Alleen bij opladen terwijl het apparaat is uitgeschakeld.

### [⏻] indicator

Wanneer het apparaat is aangesloten met het elektriciteitsnet, licht de indicator in stand-by modus op en dooft wanneer het apparaat wordt ingeschakeld.

### Oplaadduur:

→ hieronder, Oplaad- en weergaveduur (bij benadering) (Uren)  
Wanneer het opladen is voltooid, koppelt u de wisselstroomadapter en het netsnoer los.

## 3 De afstandsbediening

DVD-LS86

Voer de batterij van het knooptype in [Lithium batterij (inclusief): CR2025]

Voer de batterij in met het "+" naar boven gericht. (Raadpleeg de illustraties op pagina 4 van de Engelstalige gebruikershandleiding.)

### Gebruiksbereik

Richt de afstandsbediening op de signaalsensor van het hoofdtoestel, binnen een 30 graden links/rechts hoek en een bereik van 7 m van het toestel. (Raadpleeg de illustraties voor meer informatie over de afstandsbedieningsensor en de signaalzender van de afstandsbediening op pagina 4 van de Engelstalige gebruikershandleiding.)

## 4 De LCD-hoek afstellen

Het toestel kan aan 3 verschillende hoeken aangepast worden (Standaard, Vrij en Compact). (Raadpleeg de illustraties op pagina 4 van de Engelstalige gebruikershandleiding.)

### Oplaad- en weergaveduur (bij benadering) (Uren)

Batterijdoos	Opladen (wanneer het apparaat is uitgeschakeld) (op 20 °C)	Weergave (op kamertemperatuur door gebruik van koptelefoons)			
		LCD-helderheidsniveau			LCD uit
		-5	0	5	
CGR-H711*1	4	6	3,5	2,5	8
CGR-H712*2	7	13	7	5	16
CGR-H701 (optioneel)	4	5,5	3	2	7

\*1 inclusief met DVD-LS83 (niet beschikbaar als optie)

\*2 inclusief met DVD-LS86

- De tijden links kunnen verschillend zijn van diegenen die in gebruik zijn.

### Het resterende batterijvermogen controleren

Wanneer het apparaat is ingeschakeld (→ 5) en aangedreven door de batterij

Druk op [DISPLAY] om de status op het LCD te controleren (wordt gedurende enkele seconden weergegeven).

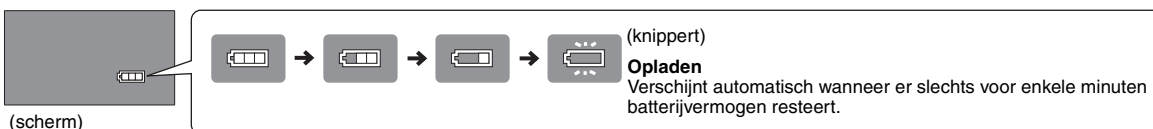

# Discs weergeven

Aansluitingspunten hoofdtelefoon [🎧]  
 ⌀ 3.5 mm stereo mini-aansluiting

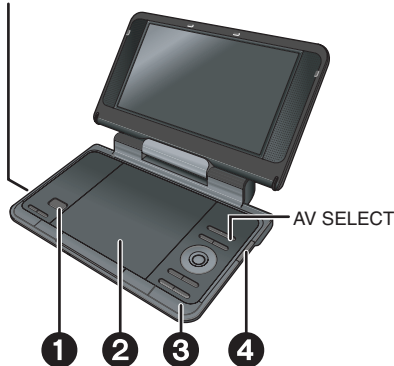

Open het deksel.



Plaats een disc en sluit het deksel.

- Plaats dubbelzijdige discs zo, dat het label van de zijde die u wilt weergeven, naar boven is gericht.
- **DVD-RAM**: Haal de discs vóór gebruik uit hun discdoosjes.
- De weergave van sommige discs wordt automatisch gestart wanneer het apparaat is ingeschakeld.



Ingedrukt houden.

Het apparaat wordt ingeschakeld en de weergave wordt gestart.

- Wanneer "AUX" of "iPod" (DVD-LS86) wordt weergegeven, druk op [AV SELECT] om te selecteren "DISC".



Regel het volume.

Als u een hoofdtelefoon gebruikt, moet u het volume lager instellen voordat u deze aansluit.

- Eens gestopt, schakelt het apparaat automatisch na 15 minuten uit (ongeveer 5 minuten wanneer de batterij gebruikt wordt).
- Het gehele titelnummer kan soms niet juist worden getoond op +R/+RW.

**Opmerking**

**DE SCHIJVEN BLIJVEN DRAAIEN TERWIJL DE MENU'S WORDEN WEERGEGEVEN. Druk [■ -OFF] bij het voltooiën van beschermen van de motor .**

## Werking Hoofdtoestel

	<b>Apparaat inschakelen /weergeven</b>	Wanneer het apparaat is uitgeschakeld: Ingedrukt houden. Het apparaat wordt ingeschakeld en de weergave wordt gestart. Wanneer het apparaat is ingeschakeld: Indrukken. De weergave wordt gestart.
	<b>Pauseren</b>	Druk op [▶ ON] om de weergave opnieuw te starten.
	<b>Stoppen</b>	De positie wordt onthouden wanneer "Druk op PLAY om het afspelen te vervolgen." op het scherm verschijnt. • Druk op [▶ ON] om te hervatten. <b>(Weergave hervatten)</b> Het schijfdeksel openen of op drukken [■ -OFF] terwijl "Druk op PLAY om het afspelen te vervolgen." op het scherm wordt weergegeven annuleert de opgeslagen posities.
	<b>Apparaat uitschakelen</b>	Druk en hou ingedrukt "OFF" tot er wordt weergegeven.
	<b>Over slaan</b>	Druk op [◀◀, ▶▶]. <b>DVD-VR</b> Kan ook naar de markeringen springen.
	<b>Zoeken</b>	Houd [◀◀, ▶▶] ingedrukt (tot 5 stappen). Druk op [▶ ON] om terug te keren naar de normale weergave.
	<b>Vertraagde weergave</b>	<b>DVD-VR DVD-V VCD</b> Houd [◀◀, ▶▶] ingedrukt (tot 5 stappen) in de pauzestand. Druk op [▶ ON] om terug te keren naar de normale weergave. <b>VCD</b> [▶▶] alleen
	<b>Hoofdmenu</b>	<b>DVD-V</b>
	<b>Programma's weergeven</b>	<b>DVD-VR</b>
	<b>Weergave-menu</b>	<b>WMA MP3 JPEG MPEG4 DivX</b>
	<b>Menu</b>	<b>DVD-V</b>
	<b>Afspeellijsten weergeven</b>	<b>DVD-VR</b>
	<b>Navigatiemenu</b>	<b>WMA MP3 JPEG MPEG4 DivX</b>
	<b>Terug</b>	Terugkeren naar het vorige scherm. <b>VCD</b> (met weergavebesturing) Keer terug naar het menu.

<b>Menu-bediening</b>	Druk op [▲ ▼▶◀] om een item te kiezen en druk op [ENTER] om uw keuze te bevestigen.
<b>Nummer-keuze</b>	<b>VCD</b> (met afspelregeling) ① Om on-screenmenu's weer te geven drukt u op [DISPLAY] terwijl het discmenu wordt weergegeven. ② Druk op [▲ ▼] om "Nummerkeuze" te selecteren. ③ Druk op [▶] en vervolgens op [▲ ▼] om het nummer in te voeren. • Houd [▲ ▼] ingedrukt om sneller over te schakelen. ④ Druk op [ENTER].
<b>Beeld-voor-beeld</b>	<b>DVD-VR DVD-V VCD</b> Druk in de pauzestand op [◀ ▶]. <b>VCD</b> [▶] alleen
<b>Groep overslaan</b>	<b>WMA MP3 JPEG MPEG4 DivX</b> Druk op [▲ ▼]. • Werkt niet terwijl het in pauze is.

HighMAT en het HighMAT logo zijn handelsmerken of gedeponeerde handelsmerken van Microsoft Corporation in de Verenigde Staten en/of andere landen.



Windows Media en het Windows-logo zijn handelsmerken of gedeponeerde handelsmerken van Microsoft Corporation in de Verenigde Staten en/of andere landen.

Dit product wordt beschermd door bepaalde intellectueel-eigendomsrechten van Microsoft Corporation en van derden. Het gebruik of de verspreiding van dergelijke technologie buiten dit product is verboden zonder een licentie van Microsoft of erkende dochteronderneming van Microsoft, en van derden.

WMA is een formaat voor datacompressie ontwikkeld door Microsoft Corporation. Het slaat geluid op met dezelfde kwaliteit als een MP3-bestand maar het bestandformaat is kleiner dan dat van MP3.

Officieel DivX® Certified product. Geeft alle versies van DivX®-video weer (waaronder DivX®6) met standaard weergave van DivX®-mediabestanden. DivX, DivX Certified en aanverwante logo's zijn handelsmerken van DivX, Inc. en worden onder licentie gebruikt.



iPod is een handelsmerk van Apple Inc., geregistreerd in de V.S. en in andere landen.

# Genieten in de auto

- Laat het apparaat niet achter op een oppervlak dat warm kan worden, zoals een dashboard. Het apparaat is niet hittebestendig en kan hierdoor defect raken.
- **DE BESTUURDER MAG DIT APPARAAT NIET BEDIENEN NOCH BEKIJKEN TIJDENS HET BESTUREN VAN EEN VOERTUIG.** Dit doen kan de bestuurder afleiden en een aanrijding veroorzaken met ernstige verwonding en eigendomsschade als gevolg.

## Genieten van video op de achterbank met de montagehaak voor de hoofdsteun

U kunt video's bekijken vanaf de achterbank door het apparaat op de achterkant van de voorbank te monteren.

- Bevestig of maak het apparaat of de beugel niet los wanneer de wagen in beweging is.
  - Maak het apparaat niet vast op volgende plaatsen:
    - ergens anders dan de achterbank
    - daar waar het door de bestuurder bekeken of bediend worden
    - daar waar het de besturing van het voertuig hindert
    - daar waar het de werking van een airbag hindert
  - Zorg ervoor dat de beugelriem goed is vastgemaakt en controleer de vergrendeling op het apparaat. Raadpleeg de installatie-instructies.
- In het geval van een ongeval, plotselinge acceleratie of remmen, kan het apparaat komen, los te zitten en verwondingen of schade aan eigendom veroorzaken.
- Gebruik enkel de Panasonic-steun die bijgeleverd werd om het apparaat aan de autozetel te bevestigen.

### 1 De hoofdsteun montagebeugel aan de voorste zetel.

- ① Pas de hoofdsteun aan zodat er een open ruimte is van ongeveer 3 cm.

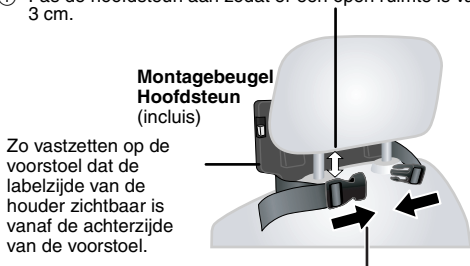

Zo vastzetten op de voorstoel dat de labelzijde van de houder zichtbaar is vanaf de achterzijde van de voorstoel.

- ② Sluit de gesp en pas de riem aan tot deze stevig rond de hoofdsteun is bevestigd.

Zijaanzicht

**DOEN**    **NIET DOEN**

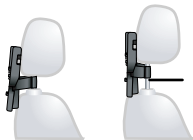

Als deze ruimte groter is dan 3 cm, kan het apparaat losraken en bij ongevallen e.d. letsel veroorzaken.

### 2 Stel het scherm af.

Draai het scherm naar achteren zodat het scherm naar buiten gericht is. → 4, De LCD-hoek afstellen



### 3 Bevestig het toestel aan de beugel.

Houd het apparaat met beide handen vast en lijn het uit met net onder de uitstekende delen van de houder. Druk het apparaat ongeveer 4 tot 5 mm naar beneden zodat de uitstekende delen op de houder in de gaten aan de onderzijde van het apparaat passen.

- Controleer de volgende punten voordat u het apparaat gebruikt.
  - Het apparaat is stevig op de houder bevestigd.
  - Het apparaat zit niet los en kan niet worden opgetild.

Lijn hier de uitstekende delen uit.

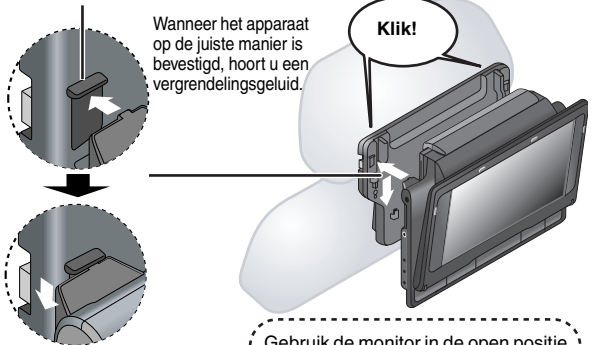

### Diagram van de vastgemaakte beugel en apparaat.

Gebruik de monitor in de open positie zoals in onderstaande afbeelding weergegeven om abnormale audio of schade door trillingen in de wagen te vermijden. De kijkhoek van de monitor kan worden afgesteld tot ongeveer 30°.



- Afhankelijk van het type hoofdsteun, is het mogelijk dat u de haak niet kunt monteren.

**DOEN**

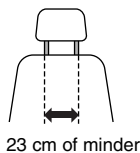

23 cm of minder

**NIET DOEN**

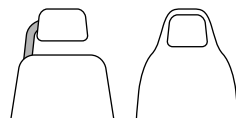

Bij bijv. een ongeval kan het apparaat losraken en letsel veroorzaken.

### Het apparaat loskoppelen van de houder

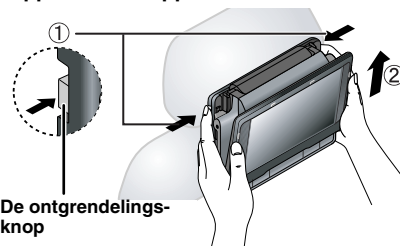

De ontgrendelingsknop

- ① Druk op de ontgrendelingsknoppen (links en rechts) naar binnen in de richting van het midden van de houder.
  - ② Til het apparaat op om het te ontgrendelen.
- Druk alleen de ontgrendelingsknoppen in wanneer u het apparaat losmaakt van de houder.

# Kære kunde

Tak, fordi du har købt dette produkt.

Læs disse instruktioner omhyggeligt for at opnå optimal ydelse og sikkerhed.

Inden du tilsætter, betjener og indstiller dette produkt, skal du læse instruktionerne helt igennem. Gemmen denne vejledning for senere brug.

**DVD-L886** Operationerne i disse instruktioner refererer hovedsagligt til hovedenheden, men du kan foretage operationerne på fjernbetjeningen, hvis knapperne er de samme.

## Forholdsregler

Læs denne brugsvejledning omhyggeligt, inden apparatet tages i brug. Lagttag sikkerhedsanvisningerne på apparatet og sikkerhedsanvisningerne herunder. Gem denne brugsvejledning til fremtidig brug.

- 1) Læs denne brugsvejledning.
- 2) Gem denne brugsanvisning.
- 3) lagttag samtlige advarsler.
- 4) Følg alle instruktioner.
- 5) Anvend ikke dette apparat i nærheden af vand.
- 6) Anvend ikke andet end en tør klud til rengøring af apparatet.
- 7) Undlad at blokere ventilationsåbningerne. Følg fabrikantens anvisninger, når du stiller apparatet op.
- 8) Stil ikke apparatet i nærheden af varmekilder som varmeapparater, ovne eller lignende (inklusive forstærkere), som frembringer varme.
- 9) Beskyt netledningen mod at der trædes på den og at den kommer i klemme, specielt ved stik, kontakter eller ved det sted, hvor den udgår fra apparatet.
- 10) Anvend udelukkende ekstraudstyr/tilbehør, som anbefales af fabrikanten.
- 11) Anvend kun apparatet med en vogn, et stativ, en trefod, en konsol eller et bord, som anbefales af fabrikanten eller som sælges med apparatet. Hvis der anvendes en vogn, skal der udvises forsigtighed, når vognen/apparatet flyttes, således at personskade som følge af at vognen/apparatet vælter, undgås.
- 12) Tag apparatets netledning ud af forbindelse, hvis det er tordenvejr eller hvis apparatet ikke skal anvendes i længere tid.
- 13) Overlad al servicering af apparatet til en kvalificeret fagmand. Servicering er påkrævet, hvis apparatet på nogen måde har lidt skade, som for eksempel hvis netledningen eller netledningsstikket er beskadiget, hvis der er kommet væske eller objekter ind i apparatet, hvis apparatet har været udsat for regn eller fugt, hvis apparatet ikke fungerer som det skal, eller hvis det har været udsat for et fald.



### ADVARSEL!

**FOR AT MINDSKE RISIKOEN FOR BRAND, ELEKTRISK STØD ELLER BESKADIGELSE AF PRODUKTET:**

- UNDLAD AT UDSÆTTE APPARATET FOR REGN, FUGT, DRYP ELLER TILSPRØJTNING, OG UNDLAD AT PLACERE VÆSKEFYLDTE GENSTANDE SOM F.E.KS. VASER OVEN PÅ APPARATET.
- BENEYNT KUN ANBEFALET TILBEHØR.
- UNDLAD AT FJERNE KABINETTET (ELLER BAGBEKLÆDNINGEN). DER ER INGEN INTERNE DELE, SOM BRUGEREN SELV KAN SERVICERE. SERVICE MÅ KUN UDFØRES AF AUTORISERET SERVICEPERSONALE.

### BEMÆRK!

- PLACER APPARATET PÅ ET GODT VENTILERET STED. LAD VÆRE MED AT STILLE DET I ET SKAB ELLER ET ANDET LILLE, LUKKET RUM. PAS PÅ, AT GARDINER ELLER LIGNENDE IKKE DÆKKER VENTILATIONSÅBNINGERNE. HVIS APPARATET OVEROPHEDES, ER DER RISIKO FOR ELEKTRISK STØD ELLER BRAND.
- TILDÆK IKKE APPARATETS VENTILATIONSÅBNINGER MED AVISER, DUGE, GARDINER OG LIGNENDE TING.
- ANBRING IKKE KILDER TIL ÅBEN ILD, SOM FOR EKSEMPEL TÆNDTE STEARINLYS, OVENPÅ APPARATET.
- BORTSKAF BATTERIER PÅ EN MILJØMÆSSIG FORSVARLIG MÅDE.

### BEMÆRK!

I DETTE APPARAT ANVENDES EN LASER. BRUG AF BETJENINGSKNAPPER ELLER REGULERINGER ELLER FREMGANGSMÅDER UD OVER DE I DENNE BETJENINGSVEJLEDNING ANGIVNE, KAN MEDFØRE FARE FOR BESTRÅLING. ÅBN IKKE KABINETTET OG FORSØG IKKE AT UDFØRE REPARATIONER SELV. REPARATIONER MÅ KUN FORETAGES AF KVALIFICERTE TEKNIKERE.

Stikkontakten skal sidde i nærheden af udstyret og være lettilgængelig. Stikket til stikkontakten på netledningen må ikke beskadiges. For at koble apparatet helt fra strømforsyningen skal netledningen tages ud af stikkontakten.

Dette produkt kan modtage radiointerferens forårsaget af mobiltelefoner under brug. Hvis interferens forekommer, bedes du venligst øge afstanden mellem produktet og mobiltelefonen.

DETTE APPARAT ER BEREGNET TIL BRUG I ET MODERAT KLIMA.

Produktinformationsmærket er placeret i bunden af enhederne.

### Sikkerhedsforskrifter ved brug af hovedtelefon eller øretelefon

- Brug ikke hoved- eller øretelefonen med høj lydstyrke. Ørespecialister advarer mod lang tids uafbrudt anvendelse af hoved- eller øretelefoner.
- Dæmp lydstyrken eller afbryd lytningen, hvis det ringer for dine ører.
- Forebyg trafikuheld ved ikke at bruge hovedtelefon, mens du kører bil. Dette er ulovligt i mange lande.
- Vær yderst forsigtig eller undlad helt at bruge hovedtelefon i faretruende situationer.
- Selv hvis din hoved- eller øretelefon er af den åbne type, der ikke afskærer dig fra omverdenen, så lad være med at øge lydstyrken mere, end at du stadig kan høre, hvad der foregår omkring dig.
- For kraftig lydstyrke i øre- og hovedtelefoner kan medføre tab af hørelse.

### Forhindring af beskadigelse

Undgå følgende:

- Sprøjtning med brandbare insektmidler i nærheden af apparatet.
  - Berøring af LCD-displayet.
  - Berøring af linsen og andre dele af laser-pickup'en.
- Anvend ikke apparatet på følgende steder:
- Steder med sand som for eksempel på stranden.
  - Ovenpå puder, sofaer eller udstyr som for eksempel forstærkere.
- Efterlad ikke apparatet i en uventileret bil, og udsæt det ikke for direkte sollys eller høje temperaturer.

### ADVARSEL

**FØREREN MÅ IKKE BETJENE ELLER KIGGE PÅ DENNE ENHED UNDER KØRSLEN.**

Det kan distrahere ham og forårsage sammenstød med alvorlig skade på person og ting.

Lad være med at bruge denne afspiller i længere tid, hvis du har den liggende på skødet. Efter længere tids brug kan afspilleren blive varm nok til at forårsage lettere forbrændinger.

### Batterier

#### 1 Batteripakning (Lithium ion-batteripakning)

- Anvend dette apparat til at genoplade batteripakningen.
  - Anvend ikke batteripakningen med andet udstyr end den specificerede afspiller.
  - Anvend ikke afspilleren uden døre, hvis der snør eller regner. (Batteripakningen er ikke vandtæt.)
  - Sørg for at der ikke kommer snavs, sand, væske eller anden forurening på kontakterne.
  - Lad være med at berøre kontakterne (+ og -) med metalgenstande.
  - Lad være med at adskille, modificere, opvarme eller brænde batteriet.
  - Lad det ikke blive varmt og udsæt det ikke for åben ild.
  - Efterlad ikke batterier i en bil i direkte sollys i en længere periode og med døre og vinduer lukket.
  - Oplad ikke batteripakningen ved en temperatur på over 60 °C.
- #### 2 Batteri af knaptypen (Lithiumbatteri)
- Isæt batteriet med polerne vendende rigtigt.
  - Lad være med at berøre kontakterne (+ og -) med metalgenstande.
  - Lad være med at adskille, modificere, opvarme eller brænde batteriet.
  - Hold batteriet uden for børns rækkevidde.

Hvis du får elektrolyt (syre) fra batteriet på hænderne eller tøjet, så skyl det grundigt af med vand.

Hvis du får elektrolyt (syre) fra batteriet i øjnene, må du aldrig gnide øjnene.

Skyl øjnene grundigt med vand og kontakt en læge.

#### 3 Bortskaffelse af batterier

Følg de lokale miljøregler vedrørende bortskaffelse af batterier.

### Bemærkninger vedrørende det genopladelige batteri

Batteriet kan genbruges. Følg de lokale regler vedrørende genbrug.

### Lysnetadapter

Denne lysnetadapter arbejder på vekselstrøm (AC) mellem 100 V og 240 V.

- Men
- Anskaf en passende adapter, hvis netstikket ikke passer i stikkontakten.

# Tilbehør



Brug numrene i parentes, når du bestiller reservedele.  
(Produktnumre per december 2007. Disse kan ændres.)

- 1 **Lyd/video-kabel**
- 1 **AC-adapter**
- 1 **Netledning**
- 1 **DC-adapter til brug i bil**
- 1 **Nakkestøtteholder**
- 1 **Genopladelig batterienhed**

• Kun til brug med denne enhed. Brug ikke med andet udstyr.  
Brug heller ikke ledninger til andet udstyr med denne enhed.

	Medleveret	Ekstraudstyr
DVD-LS86	CGR-H712	CGR-H701 CGR-H712
DVD-LS83	CGR-H711	

• Afspilningstiden kan variere alt afhængig af batterienheden.  
[→ 4, Cirka genopladnings- og afspilningstider (Timer)]  
• **DVD-LS83** CGR-H711 er ikke til rådighed. Når du skifter ud, skal det være med et af ovenstående batterier.

- 1 **Fjernbetjening (N2QAHC000021) DVD-LS86**
- 1 **Knapbatteri til fjernbetjening DVD-LS86**  
(til ombytning, se side 4)
- 1 **Ledning til iPod DVD-LS86**
- 1 **Stikadapter DVD-LS86**

## ADVARSEL

Risiko for brand, eksplosion og forbrænding. Skil ikke ad.  
Opvarm ikke batterierne til mere end nedenstående temperaturer og brænd dem ikke.

**Knapbatteri 100°C**  
**Batterienhed 60°C**

## FORSIGTIG

Fare for eksplosion, hvis batteriet ikke udskiftes korrekt. Udskift kun med den type, der anbefales af fabrikanten eller med en tilsvarende type. Bortskaf brugte batterier i overensstemmelse med fabrikantens anvisninger.

## Advarsel

Batterier af knaptypen skal opbevares utilgængeligt for børn. Put aldrig batterier af knaptypen i munden. Søg læge, hvis batterier sluges.

**Pickup**  
**Bølgelængde**  
**Lasereffekt**

655 nm/790 nm  
Ingen farlig stråling  
(med sikkerhedsbeskyttelse)

## Oplysninger til brugerne om afhændelse af elektriske apparater og elektronisk udstyr (private husholdninger)



Når produkter og/eller medfølgende dokumenter indeholder dette symbol, betyder det, at elektriske apparater og elektronisk udstyr ikke må smides ud sammen med det almindelige husholdningsaffald.

For at sikre en korrekt behandling, indsamling og genbrug, skal du aflevere disse produkter på dertil indrettede indsamlingssteder, hvor de vil blive modtaget uden ekstra omkostninger. I

nogle lande er der også mulighed for, at du kan indlevere dine produkter hos den lokale forhandler, hvis du køber et nyt og tilsvarende produkt. Hvis du afhænder dette produkt på korrekt vis, vil det være med at spare på de værdifulde naturlige råstoffer og forhindre eventuelle negative påvirkninger på folkesundheden og miljøet, hvilket ellers kunne blive følgerne af en forkert håndtering af affaldet. Kontakt de lokale myndigheder for at få yderligere oplysninger om, hvor du kan finde det nærmeste indsamlingssted.

I visse lande vil en forkert afhændelse af affaldet medføre en bødestraf i henhold til de gældende bestemmelser på området.

### Professionelle brugere i EU

Hvis du ønsker at smide elektriske apparater eller elektronisk udstyr ud, skal du kontakte din forhandler eller leverandør for at få yderligere oplysninger.

### Oplysninger om afhændelse i lande uden for EU

Dette symbol er kun gyldigt i EU.  
Hvis du ønsker at afhænde dette produkt, skal du rette henvendelse til de lokale myndigheder eller din forhandler. Her kan du få oplysninger om, hvordan du bedst kommer af med produktet.

# Tilslutning af den medfølgende bil DC adapter

Inden du tilslutter, skal du konsultere bilens instruktionsbog eller din forhandler.

- I en bil med 12 V batteri forbindes til cigarettænderen. Den kan ikke bruges i en bil med 24 V batteri.
- Dette er en særlig, negativt jordforbundet bil DC adapter. Hvis du bruger denne bil DC adapter i en plusjordforbundet bil, kan der opstå fejlfunktion og brand.

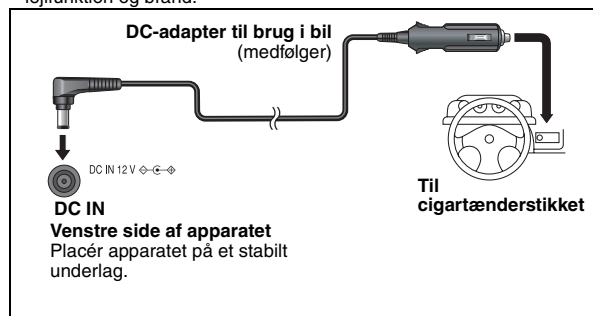

## Udskiftning af sikringen

Udskift kun med den foreskrevne sikring på 125 V/250 V, 2,5 A. Brug af andre typer kan forårsage brand.

### 2 Udskift sikringen (type: 125 V/250 V, 2,5 A)

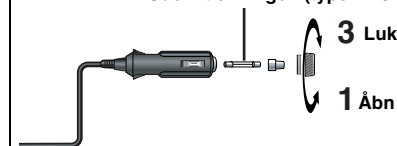

## Forholdsregler

### • For at undgå dræning af bilens batteri

- Fjern bil DC adapteren fra cigarettænderen efter brugen. Bil DC adapteren bruger nogen strøm, selvom den ikke benyttes. Hvis batterienheden er forbundet til enheden, vil den begynde at aflade, hvilket kræver endnu mere kraft.
- Brug ikke bil DC adapterne i længere tid, hvis motoren ikke kører.
- Når du bruger bil DC adapteren, skal du slukke for enheden, inden du stopper motoren. Ellers virker genoptag afspilning (→ 5) ikke.
- Lad der være noget slack i ledningen.
- Der tages ikke ansvar for skader, som skyldes forkert installation.



Venstre side af enheden

Du kan nyde lyd via bilens lydsystem ved at tilslutte en bilstereo-casetteadapter (ikke inkluderet) til hovedtelefonstikket på venstre side af enheden.

Fremstillet på licens fra Dolby Laboratories. Dolby og det dobbelte D-symbol er varemærker tilhørende Dolby Laboratories.
“DTS” er et indregistreret varemærke tilhørende DTS, Inc., og “DTS 2.0” er et varemærke tilhørende DTS, Inc.
U.S. Patentnumre. 6,836,549; 6,381,747; 7,050,698; 6,516,132 og 5,583,936.
Dette produkt indeholder teknologi til copyrightbeskyttelse, der er beskyttet af patenter i USA og andre intellektuelle rettigheder. Brug af denne teknologi til copyrightbeskyttelse skal være godkendt af Macrovision og er udelukkende beregnet til brug i hjemmet og anden begrænset fremvisning, medmindre Macrovision udtrykkeligt har godkendt andet. Reverse engineering eller disassemblering er forbudt.
Dette produkt er licenseret under MPEG-4 Visual patentporteføljelicensen for personlig og ikke-kommerciel brug for en forbruger, til (i) kodning af video i overensstemmelse med MPEG-4 Visual Standard (“MPEG-4 Video”) og/eller (ii) dekodning af MPEG-4 video, der er blevet kodet af en forbruger som resultat af en personlig og ikke-kommerciel aktivitet og/eller er erhvervet fra en videoleverandør som har licens fra MPEG LA til levering af MPEG-4 video. Der gives ikke licens - heller ikke underforstået - til noget andet formål. Yderligere information om kampagnemæssig, intern og kommerciel brug og licensering kan fås hos MPEG LA, LLC. Se <a href="http://www.mpegla.com">http://www.mpegla.com</a> .

# Forberedelser

## 1 Påmontering af batteri

(Når enheden er slukket)

De viste illustrationer er med CGR-H712. Trinene for CGR-H711 (inkluderet med **DVD-LS83**) eller CGR-H701 (ekstra) er de samme.

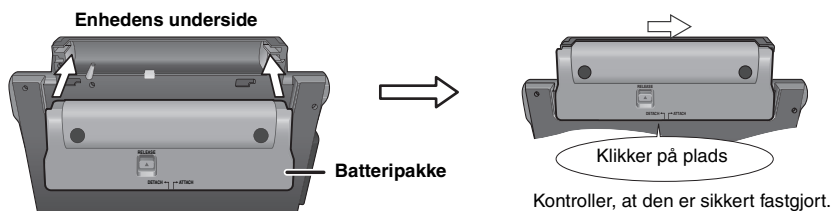

## Aftagning

- Sluk enheden, inden du tager batteripakken af.

Hvis enheden ikke bruges i længere tid

- Fjern batterienheden (→ herover). (Selvom enheden er slukket, løber der lidt strøm gennem den, og dette kan forårsage fejlfunktion.)
- Genoplad batteriet inden genbrug.

## 2 Genopladning af batteri

Batteriet er ikke opladet på købstidspunktet. Oplad det, før det anvendes første gang.

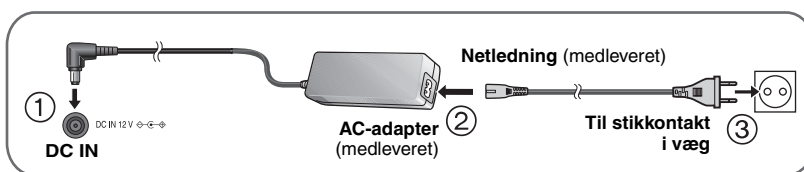

Dette apparat er i standby-indstilling, ([⏻] indikatoren lyser), når netledningen er sat i forbindelse. Det primære kredsløb er altid "strømførende", så længe lysnetadapteren sidder i en stikkontakt i væggen.

### Strømbesparelse

Apparatet har et strømforbrug på 0,4W, selvom det er afbrudt. Træk stikket til netledningen ud af stikkontakten, hvis apparatet ikke skal bruges i en længere periode.

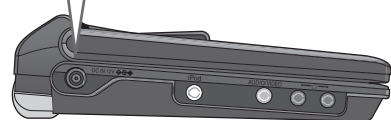

- Du kan også bruge denne enhed uden at oplade, mens den er tilsluttet AC-adapteren og netstikket.
- Hvis du forbinder til bil DC adapteren, kan du bruge denne enhed uden opladning. (→ 3, Tilslutning af den medfølgende bil DC adapter)

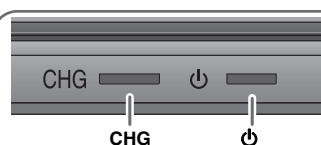

**Startet**      **Afsluttet**

[⏻] slukkes → lyser\*  
[CHG] lyser → slukkes

\*Kun når der genoplades med enheden slukket.

### [⏻] indikator

Når enheden er forbundet til AC stikkontakten, lyser denne diode i standby-tilstand og slukker, når der tændes for enheden.

### Genopladningstid:

→ herunder, Cirka genopladnings- og afspilningstider (Timer)  
Afbryd AC-adaptoren og netledningen, når afslutningen er færdig.

## 3 Fjernbetjeningen **DVD-LS86**

Anbring knapbatteriet [lithium batteri (inkluderet): CR2025]

Anbring batteri med "+" opad. (Se illustrationerne side 4 i de engelske instruktioner for yderligere instruktioner.)

### Funktionsafstand

Ret fjernbetjeningen mod hovedenhedens signalsensor - inden for en vinkel af 30 grader venstre/højre og i en afstand af 7 m fra enheden. (Se illustrationerne side 4 i de engelske instruktioner for yderligere oplysninger vedrørende fjernbetjeningens signalsensor og signalsender.)

## 4 Justering af LCD-vinkel

Enheden kan indstilles i tre forskellige vinkler (standard, fri og kompakt). (Se illustrationerne side 4 i de engelske instruktioner for yderligere instruktioner.)

### Cirka genopladnings- og afspilningstider (Timer)

Batteripakke	Genopladning (Når enheden er slukket) (ved 20 °C)	Afspilning (ved rumtemperatur med hovedtelefoner)			
		LCD-lysstyrke			LCD slukket
		-5	0	5	
CGR-H711 <sup>*1</sup>	4	6	3,5	2,5	8
CGR-H712 <sup>*2</sup>	7	13	7	5	16
CGR-H701 (ekstraudstyr)	4	5,5	3	2	7

<sup>\*1</sup> inkluderet med **DVD-LS83** (ikke til rådighed)

<sup>\*2</sup> inkluderet med **DVD-LS86**

• Tiderne, som er vist til venstre, kan variere afhængig af anvendelsen.

### Kontrol af rest-batteritid

Når enheden er tændt (→ 5) og får strøm fra batterienheden

Tryk på [DISPLAY] for at kontrollere på LCD-skærmen (vises i nogle få sekunder).

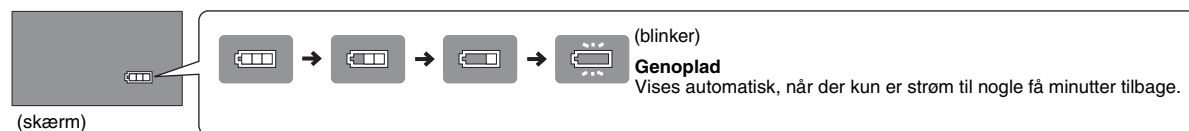



# Afspilning af diske

Hovedtelefon-tilslutninger [🔊]  
 ⌀ 3.5 mm stereo-ministik

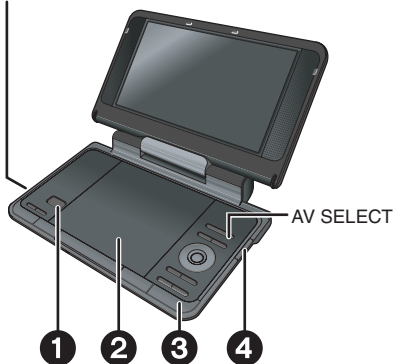

- 1 **Åbn låget.**
- 2 **Isæt en disk og luk låget.**
  - Ilæg dobbeltsidede diske, så etiketten på den disk, du vil afspille, vender opad.
  - **DVD-RAM:** Tag diskene ud af deres kassette, inden brug.
  - Visse diske afspilles automatisk, når enheden er tændt.
- 3 **Tryk og hold.**  
 Enheden tændes og afspilning påbegyndes.
  - Når "AUX" eller "iPod" (**DVD-LS86**) ses, skal du trykke på [AV SELECT] for at vælge "DISC".
- 4 **Justér lydstyrken.**  
 Ved brug af hovedtelefoner skal du skrue ned for lyden inden tilslutning.

- Når enheden er stoppet, slukker den automatisk efter ca. 15 minutter (efter ca. 5 minutter, når batterienheden bruges).
- Det samlede antal titler vises muligvis ikke korrekt på +R/+RW.

**Bemærk**  
**DISKE FORTSÆTTER MED AT DREJE RUNDT, MENS MENUER SES.** Tryk på [■ -OFF] når afslutter for at bevare enhedens motor.

## Hovedenheds-funktioner

	<b>Tænde enheden/afspille</b>	Når enheden er slukket: Tryk og hold, hvorefter enheden tændes og afspilningen startes. Når enheden er tændt: Tryk, hvorefter afspilningen startes.
	<b>Pause</b>	Tryk på [▶ ON] for at genstarte afspilningen.
	<b>Stop</b>	Positionen huskes, når "Press PLAY to resume play" vises på skærmen. • Tryk på [▶ ON] for at genoptage. ( <b>Genoptag afspilning</b> ) Åbning af diskdækslet eller tryk [■ -OFF], mens "Press PLAY to resume play" ses på skærmen, annullerer den lagrede position.
	<b>Slukning af enheden</b>	Tryk og hold, indtil "OFF" ses.
	<b>Spring over</b>	Tryk på [◀◀, ▶▶]. <b>DVD-VR</b> Kan også skippe til indikatorerne.
	<b>Søg</b>	Tryk og hold [◀◀, ▶▶] (op til 5 trin). Tryk på [▶ ON] for at returnere til normal afspilning.
	<b>Langsom afspilning</b>	<b>DVD-VR DVD-V VCD</b> Tryk og hold [◀◀, ▶▶] (op til 5 trin) under pause. Tryk på [▶ ON] for at returnere til normal afspilning. <b>VCD</b> [▶▶] kun
	<b>Topmenu</b>	<b>DVD-V</b>
	<b>Afspilning af programmer</b>	<b>DVD-VR</b>
	<b>Afspilningsmenu</b>	<b>WMA MP3 JPEG MPEG4 DivX</b>
	<b>Menu</b>	<b>DVD-V</b>
	<b>Afspilning af afspilningslister</b>	<b>DVD-VR</b>
	<b>Navigationsmenu</b>	<b>WMA MP3 JPEG MPEG4 DivX</b>
	<b>Returner</b>	Returnerer til det foregående skærbillede. <b>VCD</b> (med afspilningskontrol) Returnerer til menuen.

	<b>Menu-funktion</b>	Tryk på [▲ ▼◀▶] for at vælge et menupunkt og tryk på [ENTER] for at bekræfte.
	<b>Valg nummer</b>	<b>VCD</b> (med afspilningskontrol) ① Medens diskmenuen vises, trykkes på [DISPLAY] for at få vist skærmmenuerne. ② Tryk på [▲▼] for at vælge "Valg nummer". ③ Tryk på [▶], og igen på [▲▼] for at indtaste et nummer. • Tryk vedvarende på [▲▼] for at skifte hurtigere. ④ Tryk på [ENTER].
	<b>Scene-for-scene</b>	<b>DVD-VR DVD-V VCD</b> Tryk, under pause, på [◀▶]. <b>VCD</b> [▶] kun
	<b>Spring gruppe over</b>	<b>WMA MP3 JPEG MPEG4 DivX</b> Tryk på [▲▼]. • Arbejder ikke, når der pauseres.

HighMAT og HighMAT-logoet er enten varemærker eller registrerede varemærker tilhørende Microsoft Corporation i U.S.A. og/eller andre lande.

Windows Media og Windows logoet er varemærker eller registrerede varemærker tilhørende Microsoft Corporation i USA og/eller andre lande.

Dette produkt er beskyttet af visse intellektuelle rettigheder tilhørende Microsoft Corporation og tredjeparter. Anvendelse eller distribution af en sådan teknologi udover dette produkt er forbudt uden licens fra Microsoft eller et autoriseret Microsoft-datterselskab eller tredjeparter.

WMA er et komprimeringsformat udviklet af Microsoft Corporation. Med WMA opnår du samme lyd kvalitet som med MP3 med en mindre filstørrelse.

Officielt DivX® Certified-produkt. Afspiller alle versioner af DivX®-video (herunder DivX®6) med standardafspilning af DivX®-mediefiler.

DivX, DivX Certified og dermed tilknyttede logoer er varemærker, tilhørende DivX, Inc. og anvendes under licens.

iPod er et varemærke tilhørende Apple Inc. og er registreret i USA og andre lande.

# Kan nydes i en bil

- Læg ikke apparatet på overflader, der kan blive varme, som f.eks. et instrumentbræt. Da apparatet ikke er varmebestandigt, kan det medføre funktionsfejl.
- FØREREN MÅ IKKE BETJENE ELLER KIGGE PÅ DENNE ENHED UNDER KØRSELN.  
Det kan distrahere ham og forårsage sammenstød med alvorlig skade på person og ting.

## Se video på bagsædet med monteringsbeslaget til nakkestøtte

Du kan se video på bagsædet ved at montere apparatet bag på forsædet.

- Anbring disken, inden enheden anbringes i nakkestøtteholderen.

- Monter eller demonter ikke enheden eller holderen, mens bilen kører.
- Anbring ikke enheden følgende steder:
  - andre steder end på bagsædet
  - hvor føreren kan se eller betjene den
  - hvor den forstyrrer førerens kørsel
  - hvor den kan forstyrre en airbag (luftpude)
- Kontroller, at holderremmen er korrekt fæstnet og tjek låsen på enheden. Se monteringsvejledningen.  
I tilfælde af ulykke, pludselig acceleration eller opbremsning, kan enheden løsne sig og forårsage skade på person eller ting.
- Brug kun den medfølgende Panasonic holder til montering af enheden på bilsædet.

## 1 Montering af nakkestøtteholderen på forsædet.

- 1 Indstil nakkestøtten, så der er et mellemrum på ca. 3 cm.

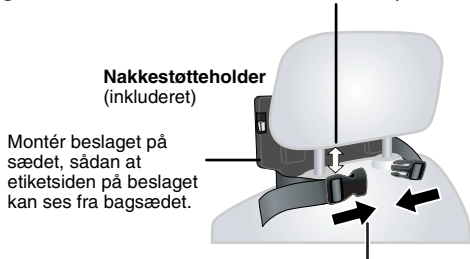

- 2 Luk spændet, og justér remmen, indtil den sidder stramt om nakkestøtten.

Set fra siden  
**GØR GØR IKKE**

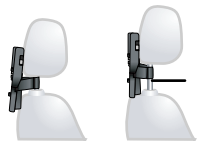

Hvis denne afstand er over 3 cm, kan apparatet rive sig løs og forårsage personskade i tilfælde af et uheld mv.

## 2 Indstilling af skærm.

Drej skærmen bagud, så selve skærmen vender udad.  
→ 4, Justering af LCD-vinkel



## 3 Anbring enheden i holderen.

Hold apparatet med begge hænder, og anbring det lige under fremspringene på beslaget. Tryk apparatet ca. 4 til 5 mm ned, så fremspringene på beslaget passer ind i hullerne på apparatets underside.

- Kontroller følgende før brug.
  - Beslaget sidder godt fast på apparatet.
  - Apparatet sidder ikke løst og kan ikke løftes opad.

Anbring apparatet under disse fremspring.

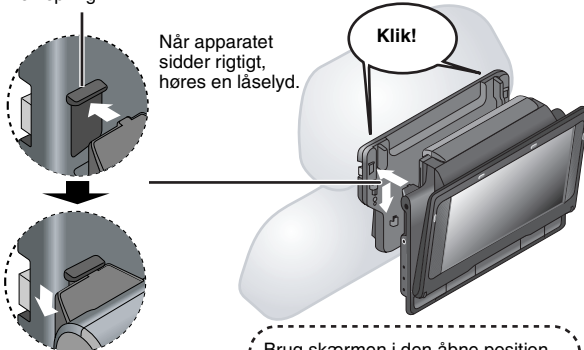

## Diagram over den monterede holder og enhed

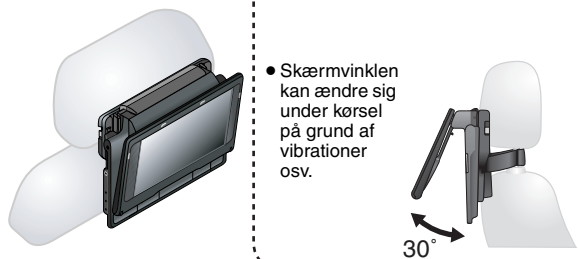

- Beslaget kan ikke monteres på alle typer nakkestøtter.

**GØR**

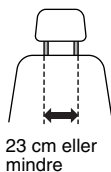

**GØR IKKE**

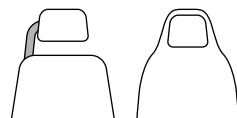

Ellers kan apparatet rive sig løs og forårsage skader i forbindelse med uheld mv.

## Sådan afmonteres apparatet fra beslaget

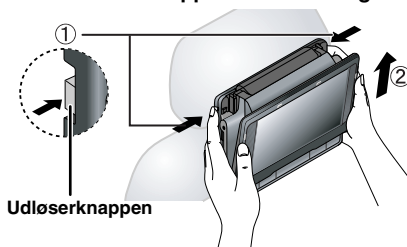

- 1 Tryk udløserknapperne (venstre og højre) ind mod midten af beslaget.
  - 2 Tag apparatet af ved at løfte det op.
- Tryk kun på udløserknapperne, når du vil frigøre apparatet fra beslaget.

# Index ENGLISH

<b>A</b> A-B Repeat	11
Advanced Disc Review	11
Advanced Surround	11
Angle	10
Audio	10
AV SELECT	6, 16
<b>B</b> BRIGHT-LCD	7
<b>C</b> Car DC Adaptor	15
CD text playback	7
Cinema1/Cinema2	11
<b>D</b> Depth Enhancer	11
Dialogue Enhancer	11
DISPLAY	7, 10
DivX	8, 9
Dolby Digital	10
DTS	10

<b>F</b> Finalize	5
FM transmitter (DVD-LS86)	15
<b>H</b> H.Bass	11
Headrest Mounting Bracket	14
HighMAT	8
<b>I</b> iPod (DVD-LS86)	16
<b>J</b> JPEG	8, 9
Just Fit Zoom	12
<b>L</b> LCD-SIZE	7
<b>M</b> Manual Zoom	12
MENU	6, 8
MP3	8, 9
MPEG DNR	11
MPEG4	8, 9
<b>N</b> Navigation Menu	8
Number Select	6, 10
<b>O</b> On-Screen Menus	10

<b>P</b> Play Speed	11
Playback Menu	8
Playlists	8
Program/Random play (DVD-LS86)	7
Programs	8
<b>Q</b> Quick OSD	7
<b>R</b> Re-initialise Setting	13
Repeat	7, 11
Resume play	6
Rotate Picture	10
<b>S</b> Setup	13
Sound Enhancement	11
Subtitle	10
<b>T</b> Time Slip for play only	10
TOP MENU	6, 8
<b>W</b> WMA	8, 9

# Index DEUTSCH

<b>A</b> Abspielgeschw.	11
Advanced Disc Review	11
Advanced Surround	11
Audio	10
AV SELECT	6, 16
<b>B</b> Bild drehen	10
Bildschirm ausfüllen	12
Bildschirmmenüs	10
BRIGHT-LCD	7
<b>D</b> Dialogue Enhancer	11
DISPLAY	7, 10
DivX	8, 9
Dolby Digital	10
DTS	10
<b>E</b> Einstellung neu initialisieren	13
Einstellungen	13

<b>F</b> Finalisieren	5
FM-Transmitter (DVD-LS86)	15
<b>H</b> H.Bass	11
HighMAT	8
<b>I</b> iPod (DVD-LS86)	16
<b>J</b> JPEG	8, 9
<b>K</b> KFZ-DC-Adaptor	15
Kino1/Kino2	11
Kopfstützen-Halterung	14
<b>L</b> LCD-SIZE	7
<b>M</b> Manueller Zoom	12
MENU	6, 8
MP3	8, 9
MPEG DNR-Filter	11
MPEG4	8, 9
<b>N</b> Navigations-Menü	8
Nummernwahl	6, 10

<b>P</b> Programme	8
Programmwiedergabe/Zufällige Wiedergabe (DVD-LS86)	7
<b>Q</b> Quick OSD	7
<b>S</b> Sound Enhancement	11
<b>T</b> Tiefenverstärker	11
Time Slip nur bei Wiedergabe	10
TOP MENU	6, 8
<b>U</b> Untertitel	10
<b>W</b> Wdhlg. A-B	11
Wiedergabe fortsetzen	6
Wiedergabe von CD-Text	7
Wiedergabe-Menü	8
Wiedergabelisten	8
Wiederholen	7, 11
Winkel	10
WMA	8, 9

# Index FRANÇAIS

<b>A</b> Adaptateur CC pour véhicule	15
Ambiophonie évoluée	11
Amélioration sonore	11
Ampli de profondeur	11
Angle	10
Aperçu de disque évolué	11
Audio	10
AV SELECT	6, 16
<b>B</b> BRIGHT-LCD	7
<b>C</b> Cinéma1/Cinéma2	11
Configuration	13
<b>D</b> DISPLAY	7, 10
DivX	8, 9
Dolby Digital	10
DTS	10
<b>E</b> Émetteur FM (DVD-LS86)	15

<b>F</b> Fiche de temps réservée à la lecture	10
Finaliser	5
<b>H</b> H.Bass	11
HighMAT	8
<b>I</b> iPod (DVD-LS86)	16
<b>J</b> JPEG	8, 9
<b>L</b> LCD-SIZE	7
Lecture du texte du CD	7
Lecture programmée/ aléatoire (DVD-LS86)	7
Listes de lecture	8
<b>M</b> MENU	6, 8
Menu Lecture	8
Menu Navigation	8
Menus à l'écran	10
MP3	8, 9
MPEG4	8, 9

<b>O</b> Optimisation dialogues	11
OSD rapide	7
<b>P</b> Plein écran	12
Programmes	8
<b>R</b> Réduc. bruit num. MPEG	11
Réinitialisation du réglage	13
Répétition	7, 11
Répétition A-B	11
Reprendre la lecture	6
Rotation d'image	10
<b>S</b> Sélec. numéro	6, 10
Sous-titres	10
Support de fixation pour appui-tête	14
<b>T</b> TOP MENU	6, 8
<b>V</b> Vitesse de lecture	11
<b>W</b> WMA	8, 9
<b>Z</b> Zoom manuel	12

# Índice ESPAÑOL

<b>A</b> Adaptador de CC para vehículo	15
Advanced Disc Review	11
Advanced Surround	11
Angulo	10
Audio	10
AV SELECT	6, 16
<b>B</b> BRIGHT-LCD	7
<b>C</b> Cine1/Cine2	11
Configuración	13
<b>D</b> DISPLAY	7, 10
DivX	8, 9
Dolby Digital	10
DTS	10
<b>F</b> Finalizar	5
<b>H</b> H.Bass	11
HighMAT	8
<b>I</b> iPod (DVD-LS86)	16

<b>J</b> JPEG	8, 9
<b>L</b> LCD-SIZE	7
Listas de reproducción	8
<b>M</b> Mejorador de diálogo	11
Mejorador profundidad	11
MENU	6, 8
Menú de navegación	8
Menú de reproducción	8
Menús en pantalla	10
MP3	8, 9
MPEG4	8, 9
<b>N</b> NR MPEG	11
<b>P</b> Programas	8
<b>Q</b> Quick OSD	7
<b>R</b> Reanudación de la reproducción	6
Reinicializar ajuste	13
Repetir	7, 11

<b>R</b> Repetir A-B	11
Reproducción de texto de CD	7
Reproducción programada/ aleatoria (DVD-LS86)	7
Rotar imagen	10
<b>S</b> Seleccionar número	6, 10
Soporte para instalación en reposacabezas	14
Sound Enhancement	11
Subtítulos	10
<b>T</b> Time Slip sólo para la reproducción	10
TOP MENU	6, 8
Transmisor de FM (DVD-LS86)	15
<b>V</b> Velocidad Repro	11
<b>W</b> WMA	8, 9
<b>Z</b> Zoom ajustar pantalla	12
Zoom manual	12

# Indice ITALIANO

<b>A</b> A tuttoschermo	12
Adattatore CC per auto	15
Advanced Disc Review	11
Advanced Surround	11
Angolo	10
Audio	10
AV SELECT	6, 16
<b>B</b> Bassi armonici	11
BRIGHT-LCD	7
<b>C</b> Cinema1/Cinema2	11
<b>D</b> Dialogue Enhancer	11
DISPLAY	7, 10
DivX	8, 9
Dolby Digital	10
DTS	10
<b>F</b> Filtro Definizione	11
Finalizzare	5

<b>H</b> HighMAT	8
<b>I</b> Impostazioni	13
iPod (DVD-LS86)	16
<b>J</b> JPEG	8, 9
<b>K</b> Kit di montaggio su poggiatesta	14
<b>L</b> LCD-SIZE	7
<b>M</b> MENU	6, 8
Menu Navigazione	8
Menu Riproduzione	8
Menu su schermo	10
MP3	8, 9
MPEG DNR	11
MPEG4	8, 9
<b>P</b> Playlist	8
Programmi	8
<b>Q</b> Quick OSD	7

<b>R</b> Reinizializzare impostazioni	13
Ripetere	7, 11
Ripetizione A-B	11
Riprendere la riproduzione	6
Riproduzione CD text	7
Riproduzione programmata/casuale (DVD-LS86)	7
Ruotare immagine	10
<b>S</b> Selezione numero	6, 10
Sottotitolo	10
Sound Enhancement	11
<b>T</b> Time Slip solo per la riproduzione	10
TOP MENU	6, 8
Trasmettitore FM (DVD-LS86)	15
<b>V</b> Velocità ripr.	11
<b>W</b> WMA	8, 9
<b>Z</b> Zoom manuale	12

**VAROITUS:**

VÄHENNÄ TULIPALON, SÄHKÖISKUN TAI LAITTEISTON VAHINGOITTUMISEN VAARAA

- TÄTÄ LAITETTA EI SAA ALTISTAA SATEELLE, KOSTEUELLE, ROISKEILLE TAI TIPPUVILLE NESTEILLE. LAITTEEN PÄÄLLE EI SAA MYÖSKÄÄN ASETTAA MITÄÄN NESTEELLÄ TÄYTETTYÄ ESINETTÄ, KUTEN MALJAKKOA.
- KÄYTTÄ VAIN SUOSITELTUJA LISÄVARUSTEITA.
- ÄLÄ IRROTA KANTTA (TAI TAUSTAA). SISÄLLÄ EI OLE KÄYTTÄJÄN HUOLLETTAVISSA OLEVIA OSIA. HUOLLON SAA SUORITTA VAIN AMMATTITAITOINEN HENKILÖKUNTA.

**VAROITUS!**

- ÄLÄ ASENNÄ TAI LAITA TÄTÄ LAITETTA KABINETTITYYPPISEEN KIRJAKAAPPIIN TAI MUUHUN SULJETTUUN TILAAAN, JOTTA TUULETUS ONNISTUISI. VARMISTA, ETTÄ VERHO TAI MIKÄÄN MUU MATERIAALI EI HUONONNA TUULETUSTA, JOTTA VÄLTETTÄISIIN YLIKUUMENEMISESTA JOHTUVA SÄHKÖISKU- TAI TULIPALOVAARA.
- ÄLÄ PEITÄ LAITTEEN TUULETUSAUKKOJA SANOMALEHDellä, PÖYTÄLINALLA, VERHOLLA TAI MUULLA VASTAAVALLA ESINEELLÄ.
- ÄLÄ ASETA PALAVAA KYNTTILÄÄ TAI MUUTA AVOTULEN LÄHDETTÄ LAITTEEN PÄÄLLE.
- HÄVITÄ PARISTOT LUONTOA VAHINGOITTAMATTOMALLA TAVALLA.

**VAROITUS!**

LAITTEEN KÄYTTÄMINEN MUULLA KUIN TÄSSÄ KÄYTTÖOHJEESSA MAINITULLA TAVALLA SAATTA ALTISTAA KÄYTTÄJÄN TURVALLISUUSLUOKAN 1 YLITÄVÄLLE NÄKYMÄTTÖMÄLLE LASERSÄTEILYLLE.

Pistorasia tulee asentaa laitteen lähelle helpoppääsyiseen paikkaan.

Verkkojohdon pistokkeen on oltava aina helposti käytettävissä. Tämä laite voidaan kytkeä kokonaan irti verkkovirrasta irrottamalla verkkojohdon pistoke pistorasiasta.

TÄMÄ LAITE ON TARKOITETTU KÄYTETTÄVÄKSI LEUDOSSA ILMASTOSSA.

**Tiedote uudelleenladattavasta akusta**

Akku on tarkoitettu kierrätettäväksi.  
Noudata paikallisia kierrätysmääräyksiä.

**ADVARSEL:**

FØLG NEDENSTÅENDE INSTRUKSER FOR Å REDUSERE RISIKOEN FOR BRANN, ELEKTRISK STØT OG SKADE PÅ PRODUKTET:

- DETTE APPARATET MÅ IKKE UTSETTES FOR REGN, FUKTIGHET, DRYPP ELLER SPRUT, OG INGEN VÆSKEFYLTE GJENSTANDER, SOM F.EKS. VASER, MÅ PLASSERES PÅ APPARATET.
- BRUK KUN ANBEFALT TILBEHØR.
- IKKE FJERN DEKSELET (ELLER BAKSIDEN); APPARATET INNEHOLDER INGEN DELER SOM KAN SKIFTES ELLER REPARERES AV BRUKEREN. OVERLAT TIL KVALIFISERTE SERVICETEKNIKERE Å UTFØRE SERVICE.

**ADVARSEL!**

- APPARATET MÅ IKKE PLASSERES I EN BOKHYLLE, ET INNEBYGGET KABINETT ELLER ET ANNET LUKKET STED HVOR VENTILASJONSFORHOLDENE ER UTILSTREKkelige. SØRG FOR AT GARDINER ELLER LIGNENDE IKKE FORVERRER VENTILASJONSFORHOLDENE, SÅ RISIKO FOR ELEKTRISK SJOKK ELLER BRANN FORÅRSAKET AV OVERHETING UNNGÅS.
- APPARATETS VENTILASJONSÅPNINGER MÅ IKKE DEKKES TIL MED AVISER, BORDDUKER, GARDINER OG LIGNENDE.
- PLASSER IKKE ÅPEN ILD, SLIK SOM LEVENDE LYS, OPPÅ APPARATET.
- BRUKTE BATTERIER MÅ KASSERES UTEN FARE FOR MILJØET.

**ADVARSEL!**

DETTE PRODUKTET ANVENDER EN LASER. BETJENING AV KONTROLLER, JUSTERINGER ELLER ANDRE INNGREP ENN DE SOM ER BESKREVET I DENNE BRUKSANVISNING, KAN FØRE TIL FARLIG BESTRÅLING. DEKSLER MÅ IKKE ÅPNES, OG FORSØK ALDRI Å REPARERE APPARATET PÅ EGENHÅND. ALT SERVICE OG REPARASJONSARBEID MÅ UTFØRES AV KVALIFISERT PERSONELL.

Strømuttaket må befinne seg i nærheten av utstyret og være lett tilgjengelig.  
Støpslet på strømkabelen må være klart til bruk.  
Når dette apparatet skal kobles helt fra strømmettet (AC), må støpslet på strømkabelen trekkes ut av stikkkontakten.

DETTE APPARATET ER BEREKNET TIL BRUK UNDER MODERATE KLIMAFORHOLD.

**Merknad om det oppladbare batteriet**

Batteriet er resirkulerbart.  
Følg lokale retningslinjer for resirkulering.

**Pickup**

Bølgelengde  
Laserstyrke

655 nm/790 nm

Ingen farlig stråling sendes ut  
(med sikkerhets-beskyttelse)

CLASS 1  
LASER PRODUCT

LUOKAN 1 LASERLAITE  
KLASS 1 LASER APPARAT

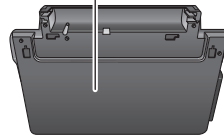

**CAUTION** - CLASS 1M VISIBLE AND INVISIBLE LASER RADIATION WHEN OPEN AND INTERLOCKS DEFEATED. DO NOT VIEW DIRECTLY WITH OPTICAL INSTRUMENTS.  
IEC60825-1 +A2/Class 1M

**WARNING** - KLASS 1M SYNLIIG OCH OSYNLIIG LASERSTRÅLNING  
NÅR DENNA DEL ÄR ÖPPNAD OCH SPÄRREN ÄR URKOPPLAD.  
BETRAKTA EJ STRÅLEN DIREKT GENOM OPTISKT INSTRUMENT.

**FORSIGTIG** - SYNLIIG OG OSYNLIIG LASERSTRÅLING KLASSE 1M.  
NÅR LÅGET ER ÅBENT OG SIKKERHEDSAFBRYDERE ER UDE AF FUNKTION.  
UNDGÅ AT SE LIGE PÅ MED OPTISKE INSTRUMENTER.

**VARO** - AVATTAESSA JA SUOJALUKITUS OHITETTAESSA  
OLET ALTTIINA LUOKAN 1M NÄKYVÄÄ JA NÄKYMÄTÖNTÄ LASERSÄTEILYÄ.  
ÄLÄ KATSO OPTISELLA LAITTEELLA SUORAAN SÄTEESEEN.

**VORSICHT** - SICHTBARE UND UNSICHTBARE LASERSTRAHLUNG KLASSE 1M.  
WENN ABDECKUNG GEÖFFNET UND SICHERHEITSVERRIEGELUNGEN ÜBERBRÜCKT.  
NICHT DIREKT MIT OPTISCHEN INSTRUMENTEN BETRACHTEN.

**ATTENTION** - RAYONNEMENT LASER VISIBLE ET INVISIBLE, CLASSE 1M.  
EN CAS D'OUVERTURE ET LORSQUE LA SÉCURITÉ EST NEUTRALISÉE.  
NE PAS REGARDER DIRECTEMENT À L'AIDE D'INSTRUMENTS D'OPTIQUE.

(Bottom of product) (Unterseite des Gerätes) (Au fond de l'appareil)  
(Parte inferior del aparato) (Parte inferiore del prodotto) (Apparatens undersida)  
(Onderzijde van het apparaat) (Pasät under apparatet) (Produktets underside)  
(Tuotteen pohjassa)

**DANSK** Der tages forbehold for trykfejl.

**Matsushita Electric Industrial Co., Ltd.**

**Web Site:** <http://panasonic.net>

Pursuant to the directive 2004/108/EC, article 9 (2)  
Panasonic Testing Centre  
Panasonic Marketing Europe GmbH  
Winsbergring 15, 22525 Hamburg, F.R. Germany

En Ge Fr Sp It Sw Du Da

**RQT9097-1D**

F1207SN1018