

Panasonic[®]

**OPERATING INSTRUCTIONS
MODE D'EMPLOI
MANUAL DE FUNCIONAMIENTO
INSTRUÇÕES DE UTILIZAÇÃO
ISTRUZIONI DI FUNZIONAMENTO
HANDLEIDING**



TX-32D300E

**COLOUR TELEVISION WITH REMOTE CONTROL
TÉLÉVISEUR COULEUR AVEC TÉLÉCOMMANDE
TELEVISOR A COLOR CON MANDO A DISTANCIA
TELEVISÃO A CORES COM CONTROLO REMOTO
TELEVISIONE A COLORI CON TELECOMANDO
TELEVISIE MET AFSTANDSBEDIENING**

Contents

| | |
|--|----|
| Safety Information | 2 |
| Markings on the Product..... | 2 |
| Maintenance | 3 |
| Display panel, Cabinet, Pedestal..... | 3 |
| Mains plug | 3 |
| Assembling / Removing the pedestal | 4 |
| When using the wall-hanging bracket..... | 4 |
| Environmental Information..... | 5 |
| Features | 5 |
| Accessories Included..... | 5 |
| Standby Notifications..... | 5 |
| TV Control Switch & Operation..... | 5 |
| Inserting the Batteries into the Remote | 6 |
| Connect Power | 6 |
| Antenna Connection | 6 |
| Notification..... | 6 |
| Specification | 7 |
| Remote Control | 8 |
| Connections..... | 9 |
| Switching On/Off..... | 10 |
| First Time Installation..... | 10 |
| Media Playback via USB Input | 10 |
| Media Browser Menu..... | 11 |
| CEC and CEC RC Passthrough..... | 11 |
| TV Menu Contents..... | 12 |
| General TV Operation | 16 |
| Using the Channel List | 16 |
| Configuring Parental Settings..... | 16 |
| Electronic Programme Guide (EPG) | 16 |
| Teletext Services | 17 |
| Software Upgrade..... | 17 |
| Troubleshooting & Tips..... | 17 |
| PC Input Typical Display Modes..... | 18 |
| AV and HDMI Signal Compatibility | 18 |
| Supported Video File Formats for USB Mode | 19 |
| Supported Picture File Formats for USB Mode | 19 |
| Supported Audio File Formats for USB Mode | 20 |
| Supported Subtitle File Formats for USB Mode | 21 |
| Supported DVI Resolutions | 22 |

Safety Information

| | | |
|--|---|--|
|  | CAUTION RISK OF ELECTRIC SHOCK DO NOT OPEN |  |
| <p>CAUTION: TO REDUCE THE RISK OF ELECTRIC SHOCK DO NOT REMOVE COVER (OR BACK). NO USER-SERVICEABLE PARTS INSIDE. REFER SERVICING TO QUALIFIED SERVICE PERSONNEL.</p> | | |

Don't operate your TV in extreme ambient conditions as this may cause damage to your TV.



In extreme weather (storms, lightning) and long inactivity periods (going on holiday) disconnect the TV set from the mains. The mains plug is used to disconnect TV set from the mains and therefore it must remain readily operable.



This sign is present wherever there is very important information on operation and maintenance of the appliance in the literature accompanying it.





Note: Follow the on screen instructions for operating the related features.

IMPORTANT - Please read these instructions fully before installing or operating

WARNING: Never let people (including children) with reduced physical, sensory or mental capabilities or lack of experience and / or knowledge use electrical devices unsupervised.

- For ventilation purposes, leave a free space of at least 10 cm all around the set.
- **Do not** block ventilation holes.
- **Do not** place the TV on sloping or unstable surfaces, the TV may tip over.
- Use this device in moderate climates.
- The power cord plug should be easily accessible. **Do not** place the TV, furniture, etc. on the power cord. A damaged power cord/plug can cause fire or give you an electric shock. Handle the power cord by the plug, **do not** unplug the TV by pulling the power cord. Never touch the power cord/plug with wet hands as this could cause a short circuit or electric shock. Never make a knot in the power cord or tie it with other cords. When damaged it must be replaced, this should only be done by qualified personnel.
- **Do not** use this TV in a humid or damp environment. Do not expose the TV to liquids. In case the cabinet contacts any liquids unplug the TV immediately and have it checked by qualified personnel before operating it any further.
- **Do not** expose the TV to direct sunlight, open flames or place it near intense heat sources such as electric heaters. 
- Listening in excessive volumes from earphones and headphones may cause hearing loss.

- Ensure that no open flame sources, such as lit candles, are placed on top of the TV.
- To prevent injuries, this TV must be securely attached to a wall by carefully following the instructions (if the option is available).
- Occasionally, a few non-active pixels may appear on the screen as a fixed blue, green or red point. Please note that this does not affect the performance of your product. Take care not to scratch the screen with fingernails or other hard objects.
- Before cleaning, unplug the TV from the wall socket. Only use a soft, dry cloth while cleaning.

| | |
|--|--------------------------------|
|  Warning | Serious injury or death risk |
|  Risk of electric shock | Dangerous voltage risk |
|  Caution | Injury or property damage risk |
|  Important | Operating the system correctly |
|  Notice | Additional notes marked |

Markings on the Product

The following symbols are used **on the product** as a marker for restrictions and precautions and safety instructions. Each explanation shall be considered where the product bears related marking only. Note such information for security reasons.



Class II Equipment: This appliance is designed in such a way that it does not require a safety connection to electrical earth.



Class II Equipment With Functional Earthing: This appliance is designed in such a way that it does not require a safety connection to electrical earth, the earth connection is used for functional purposes.



Protective Earth Connection: The marked terminal is intended for connection of the protective earthing conductor associated with the supply wiring.



Hazardous Live Terminal: The marked terminal(s) is/are hazardous live under normal operating conditions.



Caution, See Operating Instructions: The marked area(s) contain(s) user replaceable coin or button cell batteries.



Class 1 Laser Product: This product contains Class 1 laser source that is safe under reasonably foreseeable conditions of operation.

WARNING

Do not ingest the battery, Chemical Burn Hazard

(The accessories supplied with or) This product may contain a coin/button cell battery. If the coin/button cell battery is swallowed, it can cause severe internal burns in just 2 hours and can lead to death.

Keep new and used batteries away from children.

If the battery compartment does not close securely, stop using the product and keep it away from children.

If you think batteries might have been swallowed or placed inside any part of the body, seek immediate medical attention.

WARNING

Never place a television set in an unstable location. A television set may fall, causing serious personal injury or death. Many injuries, particularly to children, can be avoided by taking simple precautions such as;

- Using cabinets or stands recommended by the manufacturer of the television set.
- Only using furniture that can safely support the television set.
- Ensuring the television set is not overhanging the edge of the supporting furniture.
- Not placing the television set on all furniture (for example, cupboards or bookcases) without anchoring both the furniture and the television set to a suitable support.
- Educating children about the dangers of climbing on furniture to reach the television set or its controls.

If your existing television set is being retained and relocated, the same considerations as above should be applied.

Maintenance

First, remove the mains plug from the mains socket.

Display panel, Cabinet, Pedestal

Regular care:

Gently wipe the surface of the display panel, cabinet, or pedestal by using a soft cloth to remove dirt or fingerprints.

For stubborn dirt:

1. First clean the dust from the surface.
2. Dampen a soft cloth with clean water or diluted neutral detergent (1 part detergent to 100 parts water).
3. Wring out the cloth firmly. (Please note, do not let liquid enter the TV inside as it may lead to product failure.)
4. Carefully wipe moisten and wipe away the stubborn dirt.
5. Finally, wipe away all the moisture.

Caution

Do not use a hard cloth or rub the surface too hard, otherwise this may cause scratches on the surface.

- Take care not to subject the surfaces to insect repellent, solvent, thinner or other volatile substances. This may degrade surface quality or cause peeling of the paint.
- The surface of the display panel is specially treated and may be easily damaged. Take care not to tap or scratch the surface with your fingernail or other hard objects.
- Do not allow the cabinet and pedestal to make contact with a rubber or PVC substance for a long time. This may degrade surface quality.

Mains plug

Wipe the mains plug with a dry cloth at regular intervals.

Moisture and dust may cause fire or electrical shock.

Assembling / Removing the pedestal

Preparations

Take out the pedestal(s) and the TV from the packing case and put the TV onto a work table with the screen panel down on the clean and soft cloth (blanket, etc.)

- Use a flat and firm table bigger than the TV.
- Do not hold the screen panel part.
- Make sure not to scratch or break the TV.

Assembling the pedestal

1. Place the stand(s) on the stand mounting pattern(s) on the rear side of the TV.

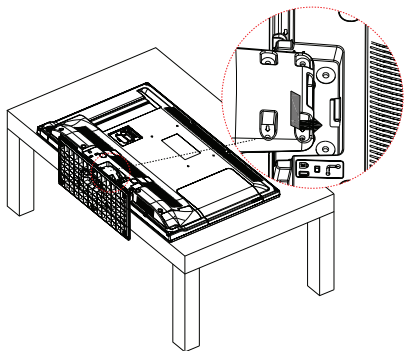

2. Insert the screws (M4 x 12) provided and tighten them gently until the stand is properly fitted.

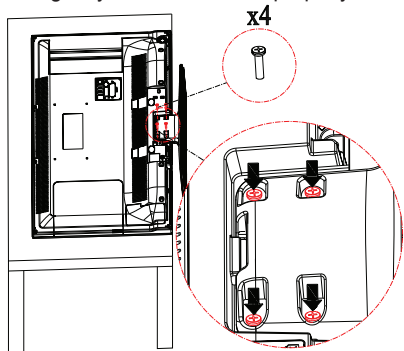

Removing the pedestal from the TV

Be sure to remove the pedestal in the following way when using the wall-hanging bracket or repacking the TV.

- Put the TV onto a work table with the screen panel down on the clean and soft cloth. Leave the stand(s) protruding over the edge of the surface.
- Unscrew the screws that fixing the stand(s).
- Remove the stand(s).

When using the wall-hanging bracket

Please contact your local Panasonic dealer to purchase the recommended wall-hanging bracket.

Holes for wall-hanging bracket installation;

Rear of the TV

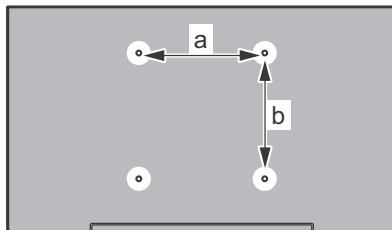

| | |
|--------|-----|
| a (mm) | 200 |
| b (mm) | 100 |

View from the side

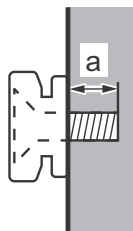

| | | |
|--------------------|-----------|---|
| Depth of screw (a) | min. (mm) | 5 |
| | max. (mm) | 7 |
| Diameter | M4 | |

Note: The screws for fixing the TV onto the wall-hanging bracket are not supplied with the TV.

Environmental Information

This television is designed to be environment friendly. To reduce energy consumption, you can follow these steps:

If you set the **Energy Saving to Minimum, Medium, Maximum** or **Auto** the TV will reduce the energy consumption accordingly. If you like to set the **Backlight** to a fixed value set as **Custom** and adjust the **Backlight** (located under the **Energy Saving** setting) manually using Left or Right buttons on the remote. Set as **Off** to turn this setting off.

Note: Available Energy Saving options may differ depending on the selected Mode in the Picture menu.

The **Energy Saving** settings can be found in the **Picture** menu. Note that some picture settings will be unavailable to be changed.

If pressed Right button while **Auto** option is selected or Left button while **Custom** option is selected, "**Screen will be off in 15 seconds.**" message will be displayed on the screen. Select **Proceed** and press **OK** to turn the screen off immediately. If you don't press any button, the screen will be off in 15 seconds. Press any button on the remote or on the TV to turn the screen on again.

Note: Screen Off option is not available if the Mode is set to Game.

When the TV is not in use, please switch off or disconnect the TV from the mains plug. This will also reduce energy consumption.

Features

- Remote controlled colour TV
- Fully integrated digital terrestrial/cable (DVB-T/C)
- HDMI inputs to connect other devices with HDMI sockets
- USB input
- OSD menu system
- Scart socket for external devices (such as DVD Players, PVR, video games, etc.)
- Stereo sound system
- Teletext
- Headphone connection
- Automatic programming system
- Manual tuning
- Automatic power down after up to eight hours.
- Sleep timer
- Child lock
- Automatic sound mute when no transmission.
- NTSC playback
- AVL (Automatic Volume Limiting)
- PLL (Frequency Search)

- PC input
- Game Mode (Optional)
- Picture off function

Accessories Included

- Remote Control
- Batteries: 2 x AA
- Instruction Book
- Detachable stand
- Stand mounting screws (M4 x 12)

Standby Notifications

If the TV does not receive any input signal (e.g. from an aerial or HDMI source) for 5 minutes, it will go into standby. When you next switch-on, the following message will be displayed: "**TV switched to stand-by mode automatically because there was no signal for a long time.**" Press **OK** to continue.

If the TV is on and it isn't being operated for a while it will go into standby. When you next switch-on, the following message will be displayed: "**TV switched to stand-by mode automatically because no operation was made for a long time.**" Press **OK** to continue.

TV Control Switch & Operation

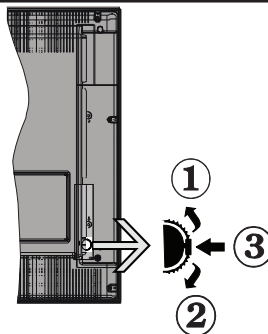

1. Up direction
2. Down direction
3. Volume / Info / Sources List selection and Standby-On switch

The Control button allows you to control the Volume / Programme / Source and Standby-On functions of the TV.

To change volume: Increase the volume by pushing the button up. Decrease the volume by pushing the button down.

To change channel: Press the middle of the button, the information banner will appear on the screen. Scroll through the stored channels by pushing the button up or down.

To change source: Press the middle of the button twice (for the second time in total), the source list will appear on the screen. Scroll through the available sources by pushing the button up or down.

To turn the TV off: Press the middle of the button down and hold it down for a few seconds, the TV will turn into standby mode.

Notes:

- If you turn the TV off, this circle starts again beginning with the volume setting.
- Main menu OSD cannot be displayed via control button.

Operation with the Remote Control

Press the **Menu** button on your remote control to display main menu screen. Use the directional buttons to select a menu tab and press **OK** to enter. Use the directional buttons again to select or set an item. Press **Return/Back** or **Menu** button to quit a menu screen.

Input Selection

Once you have connected external systems to your TV, you can switch to different input sources. Press the **Source** button on your remote control consecutively to select the different sources.

Changing Channels and Volume

You can change the channel and adjust the volume by using the **Volume +/-** and **Programme +/-** buttons on the remote.

Inserting the Batteries into the Remote

Lift the cover on the back of the remote gently. Insert two **AA** batteries. Make sure the (+) and (-) signs match (observe correct polarity). Place the cover back on.

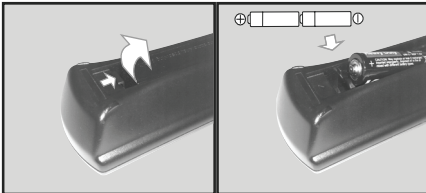

Connect Power

IMPORTANT: The TV set is designed to operate on **220-240V AC, 50 Hz** socket. After unpacking, allow the TV set to reach the ambient room temperature before you connect the set to the mains. Plug the power cable to the mains socket outlet.

Antenna Connection

Connect the aerial or cable TV plug to the **AERIAL INPUT (ANT)** socket located on the back of the TV.

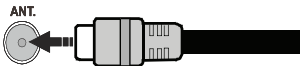

Notification

TRADEMARK ACKNOWLEDGMENT

The terms HDMI and High-Definition Multimedia Interface, and the HDMI Logo are trademarks or registered trademarks of HDMI Licensing LLC in the United States and other countries.



Manufactured under license from Dolby Laboratories. Dolby, Dolby Audio, and the double-D symbol are trademarks of Dolby Laboratories.



Disposal of Old Equipment and Batteries

Only for European Union and countries with recycling systems



These symbols on the products, packaging, and/or accompanying documents mean that used electrical and electronic products and batteries must not be mixed with general household waste.

For proper treatment, recovery and recycling of old products and batteries, please take them to applicable collection points in accordance with your national legislation.

By disposing of them correctly, you will help to save valuable resources and prevent any potential negative effects on human health and the environment.

For more information about collection and recycling, please contact your local municipality.

Penalties may be applicable for incorrect disposal of this waste, in accordance with national legislation.

Note for the battery symbol (bottom symbol):



This symbol might be used in combination with a chemical symbol. In this case it complies with the requirement set by the Directive for the chemical involved.



Authorized Representative:
Panasonic Testing Centre
Panasonic Marketing Europe GmbH
Winsbergring 15, 22525 Hamburg, Germany

Web Site: <http://www.panasonic.com>





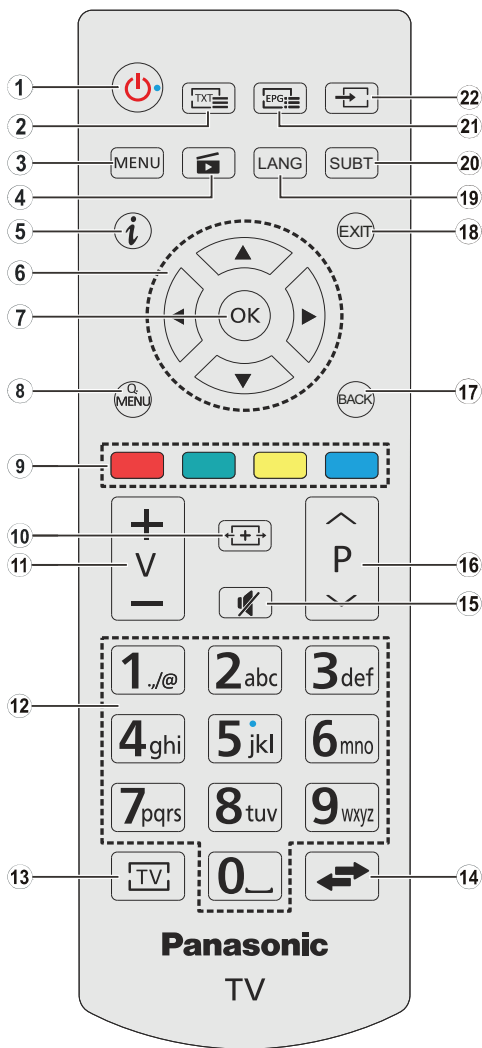















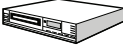





Specification

| | |
|---|---|
| TV Broadcasting | PAL BG/DK/II' SECAM BG/DK |
| Receiving Channels | VHF (BAND I/III) - UHF (BAND U) - HYPERBAND |
| Digital Reception | Fully integrated digital terrestrial-cable TV (DVB-T-C) |
| Number of Preset Channels | 1000 |
| Channel Indicator | On Screen Display |
| RF Aerial Input | 75 Ohm (unbalanced) |
| Operating Voltage | 220-240V AC, 50Hz. |
| Audio | A2 Stereo+Nicam Stereo |
| Headphone | 3.5 mm mini stereo jack |
| Audio Output Power (WRMS.) (10% THD) | 2 x 6 W |
| Power Consumption (W) | 65 W |
| Weight (Kg) | 6 Kg |
| TV Dimensions DxLxH (with foot) (mm) | 185 x 735 x 478 |
| TV Dimensions DxLxH (without foot) (mm) | 77/97 x 735 x 438 |
| Display | 16/9 32" |
| Operation temperature and operation humidity | 0°C up to 40°C, 85% humidity max |

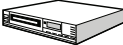

1. **Standby:** Switches On / Off the TV
2. **Text:** Displays teletext (where available), press again to superimpose the teletext over a normal broadcast picture (mix)
3. **Menu:** Displays TV menu
4. **Media browser:** Opens the media browsing screen
5. **Info:** Displays information about on-screen content, shows hidden information (reveal - in TXT mode)
6. **Directional buttons:** Helps navigate menus, content etc. and displays the subpages in TXT mode when pressed Right or Left
In media browser mode:
Left: Rapid reverse
Right: Rapid advance
7. **OK:** Confirms user selections, holds the page (in TXT mode), views channel list (DTV mode), Pause (in media browser mode)
8. **Quick Menu:** Displays a list of menus for quick access
9. **Coloured Buttons:** Follow the on-screen instructions for accurate functions of the coloured button
In media browser mode:
Red: Stop / Play
Green: Play / Jump
Yellow: Pause / Subtitle time correction
Blue: Stop
10. **Screen:** Changes the aspect ratio of the screen
11. **Volume +/-**
12. **Numeric buttons:** Switches the channel, enters a number or a letter in the text box on the screen, switches the TV on when in standby mode.
13. **TV:** Displays channel list / Switches to TV Source
14. **Swap:** Quickly cycles between previous and current channels or sources
15. **Mute:** Completely turns off the volume of the TV
16. **Programme +/- :** Programme up-down, Page up-down (in TXT mode), switches the TV on when in standby mode.
17. **Back/Return:** Returns to previous screen, opens index page (in TXT mode)
18. **Exit:** Closes and exits from displayed menus or returns to previous screen
19. **Language:** Switches between sound modes (analogue TV), displays and changes audio/subtitle language (digital TV, where available)
20. **Subtitles:** Turns subtitles on and off (where available)
21. **EPG (Electronic programme guide):** Displays the electronic programme guide
22. **Source:** Shows all available broadcast and content sources

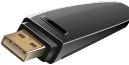
Connections

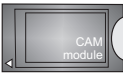
| Connector | Type | Cables | Device |
|--|---|--|---|
|  | Scart Connection (back) |  |  |
|  | VGA Connection (back) |  |  |
| SIDE AV  | PC/YPbPr Audio Connection (side) |  YPbPr/PC Audio Cable (not supplied) |  |
|  | HDMI Connection (back) |  |  |
| SPDIF  | SPDIF (Coaxial Out) Connection (back) |  |  |
| SIDE AV  | Side AV (Audio/Video) Connection (side) |  AV Cable (not supplied) |  |
| HEADPHONE  | Headphone Connection (side) |  |  |
| YPBPR  | YPbPr Video Connection (back) |  PC to YPbPr Connection Cable (not supplied) |  |
| USB  | USB Connection (side) |  |  |
|  | CI Connection (side) |  |  |

NOTE: When connecting a device via the YPbPr or Side AV input, you must use the connection cables to enable connection. See the illustrations on the left side. | You can use YPbPr to VGA cable (not supplied) to enable YPbPr signal via VGA input. | You cannot use VGA and YPbPr at the same time. | To enable PC/YPbPr audio, you will need to use the side audio inputs with a YPbPr/PC audio cable (not supplied) for audio connection. | If an external device is connected via the SCART socket, the TV will automatically switch to AV mode. | When receiving DTV channels (Mpeg4 H.264) or while in Media Browser mode, output will not be available via the scart socket. | When using the wall mounting kit (available from third party in the market, if not supplied), we recommend that you plug all your cables into the back of the TV before mounting on the wall. | Insert or remove the CI module only when the TV is SWITCHED OFF. You should refer to the module instruction manual for details of the settings. | The/Each USB input of your TV supports devices up to 500mA. Connecting devices that have current value above 500mA may damage your TV. | By connecting an HDMI cable to your TV, you have to use only a shielded HDMI cable to guarantee a sufficient immunity against parasitic frequency radiation.



If you want to connect a device to the TV, make sure that both the TV and the device are turned off before making any connection. After the connection is done, you can turn on the units and use them.

Switching On/Off

To Switch the TV On

Connect the power cord to a power source such as a wall socket (220-240V AC, 50 Hz).

To switch on the TV from standby mode either:

- Press the **Standby** button, **Programme +/-** or a numeric button on the remote control.
- Press the side function switch on the TV until the TV comes on from standby.

To Switch the TV Off

Press the **Standby** button on the remote control or press the side function switch on the TV until the TV switches into standby mode.

To power down the TV completely, unplug the power cord from the mains socket.

Note: When the TV is switched into standby mode, the standby LED can blink to indicate that features such as Standby Search, Over Air Download or Timer is active. The LED can also blink when you switch on the TV from standby mode.

First Time Installation

When turned on for the first time, the language selection screen is displayed. Select the desired language and press **OK**.

On the next screen, set your preferences using the directional buttons.

Note: Depending on the Country selection you may be asked to set and confirm a PIN at this point. The selected PIN cannot be 0000. You have to enter it if you are asked to enter a PIN for any menu operation later.

About Selecting Broadcast Type

Digital Aerial: If **Digital Aerial** broadcast search option is turned on, the TV will search for digital terrestrial broadcasts after other initial settings are completed.

Digital Cable: If **Digital Cable** broadcast search option is turned on, the TV will search for digital cable broadcasts after other initial settings are completed. According to your other preferences a confirmation message may be displayed before starting to search. Select **YES** and press **OK** to proceed. To cancel operation, select **NO** and press **OK**. You can select **Network** or set values such as **Frequency**, **Network ID** and **Search Step**. When finished, press **OK** button.

Note: Searching duration will change depending on the selected Search Step.

Analogue: If **Analogue** broadcast search option is turned on, the TV will search for analogue broadcasts after other initial settings are completed.

Additionally you can set a broadcast type as your favourite one. Priority will be given to the selected broadcast type during the search process and the

channels of it will be listed on the top of the Channel List. When finished, press **OK** to continue.

You can activate **Store Mode** option at this point. This option will configure your TV's settings for store environment. This option is intended only for store use. It is recommended to select **Home Mode** for home use. This option will be available in **Setup>More** menu and can be turned off/on later.

Press **OK** button on the remote control to continue. After the initial settings are completed TV will start to search for available broadcasts of the selected broadcast types.

After all the available stations are stored, scan results will be displayed. Press **OK** to continue. The **Edit Channel List** menu will be displayed next. You can edit the channel list according to your preferences or press the **Menu** button to quit and watch TV.

While the search continues a message may appear, asking whether you want to sort channels according to the LCN(*). Select **Yes** and press **OK** to confirm.

(* LCN is the Logical Channel Number system that organizes available broadcasts in accordance with a recognizable channel number sequence (if available).

Note: Do not turn off the TV while initializing first time installation. Note that, some options may not be available depending on the country selection.

Media Playback via USB Input

You can connect 2.5" and 3.5" inch (hdd with external power supply) external hard disk drives or USB memory stick to your TV by using the USB inputs of the TV.

IMPORTANT! Back up the files on your storage devices before connecting them to the TV. Manufacturer will not be responsible for any file damage or data loss. Certain types of USB devices (e.g. MP3 Players) or USB hard disk drives/memory sticks may not be compatible with this TV. The TV supports FAT32 and NTFS disk formatting.

While formatting USB hard drives which have more than 1TB (Tera Byte) storage space you may experience some problems in the formatting process.

Wait a little while before each plugging and unplugging as the player may still be reading files. Failure to do so may cause physical damage to the USB player and the USB device itself. Do not pull out your drive while playing a file.





You can use USB hubs with your TV's USB inputs. External power supplied USB hubs are recommended in such a case.

It is recommended to use the TV's USB input(s) directly, if you are going to connect a USB hard disk.

Note: When viewing image files the Media Player menu can only display 1000 image files stored on the connected USB device.

Media Browser Menu

You can play photo, music and movie files stored on a USB disk by connecting it to your TV. Connect a USB disk to one of the USB inputs located on the side of the TV. Pressing the **Menu** button while in the **Media Browser** mode will access the **Picture**, **Sound** and **Setup** menu options. Pressing the **Menu** button again will exit from this screen. You can set your **Media Browser** preferences by using the **Setup** menu.

| <i>Loop/Shuffle Mode Operation</i> | |
|---|---|
| Start playback with the Play button and activate  | All files in the list will be continuously played in original order |
| Start playback with the OK button and activate  | The same file will be played continuously (repeat) |
| Start playback with the Play button and activate  | All files in the list will be played once in random order |
| Start playback with the Play button and activate   | All files in the list will be continuously played in the same random order. |

CEC and CEC RC Passthrough

This function allows to control the CEC-enabled devices, that are connected through HDMI ports by using the remote control of the TV.

The **CEC** option in the **Setup>More** menu should be set as **Enabled** at first. Press the **Source** button and select the HDMI input of the connected CEC device from the **Sources List** menu. When new CEC source device is connected, it will be listed in source menu with its own name instead of the connected HDMI ports name (such as DVD Player, Recorder 1 etc.).

The TV remote is automatically able to perform the main functions after the connected HDMI source has been selected.

To terminate this operation and control the TV via the remote again, press **Quick Menu** button on the remote, highlight the **CEC RC Passthrough** and set as **Off** by pressing Left or Right button. This feature can also be enabled or disabled under the **Setup>More** menu.

The TV supports also ARC (Audio Return Channel) feature. This feature is an audio link meant to replace other cables between the TV and the audio system (A/V receiver or speaker system).

When ARC is active, TV does not mute its other audio outputs automatically. So you need to decrease TV volume to zero manually, if you want to hear audio from connected audio device only (same as other optical or co-axial digital audio outputs). If you want to change connected device's volume level, you should select that device from the source list. In that case volume control keys are directed to connected audio device.

Note: ARC is supported only via the HDMI1 input.

System Audio Control

Allows an Audio Amplifier/Receiver to be used with the TV. The volume can be controlled using the remote control of the TV. To activate this feature set the **Speakers** option in the **Setup>More** menu as **Amplifier**. The TV speakers will be muted and the sound of the watched source will be provided from the connected sound system.

*Note: The audio device should support System Audio Control feature and CEC option should be set as **Enabled**.*

TV Menu Contents

Picture Menu Contents

| | |
|--------------------------|---|
| Mode | You can change the picture mode to suit your preference or requirements. Picture mode can be set to one of these options: Cinema , Game (optional), Sports , Dynamic and Natural . |
| Contrast | Adjusts the light and dark values on the screen. |
| Brightness | Adjusts the brightness values on the screen. |
| Sharpness | Sets the sharpness value for the objects displayed on the screen. |
| Colour | Sets the colour value, adjusting the colours. |
| Energy Saving | For setting the Energy Saving to Custom , Minimum , Medium , Maximum , Auto , Picture Off or Off . <i>Note: Available options may differ depending on the selected Mode.</i> |
| Backlight | This setting controls the backlight level. The backlight function will be inactive if the Energy Saving is set to an option other than Custom . |
| Advanced Settings | |
| Dynamic Contrast | You can change the dynamic contrast ratio to desired value. |
| Noise Reduction | If the signal is weak and the picture is noisy, use the Noise Reduction setting to reduce the amount of noise. |
| Colour Temp | Sets the desired colour temperature value. Cool , Normal , Warm and Custom options are available. |
| White Point | If the Colour Temp option is set as Custom , this setting will be available. Increase the 'warmth' or 'coolness' of the picture by pressing Left or Right buttons. |
| Picture Zoom | Sets the desired image size format. |
| Film Mode | Films are recorded at a different number of frames per second to normal television programmes. Turn this feature on when you are watching films to see the fast motion scenes clearly. |
| Skin Tone | Skin tone can be changed between -5 and 5. |
| Colour Shift | Adjust the desired colour tone. |
| HDMI Full Range | While watching from a HDMI source, this feature will be visible. You can use this feature to enhance blackness in the picture. |
| PC Position | |
| Autoposition | Automatically optimizes the display. Press OK to optimize. |
| H Position | This item shifts the image horizontally to the right hand side or left hand side of the screen. |
| V Position | This item shifts the image vertically towards the top or bottom of the screen. |
| Dot Clock | Dot Clock adjustments correct the interference that appear as vertical banding in dot intensive presentations like spreadsheets or paragraphs or text in smaller fonts. |
| Phase | Depending on the input source(computer etc.) you may see a hazy or noisy picture on the screen. You can use phase to get a clearer picture by trial and error. |
| Reset | Resets the picture settings to factory default settings (except Game mode). |

While in VGA (PC) mode, some items in **Picture** menu will be unavailable. Instead, VGA mode settings will be added to the **Picture Settings** while in PC mode.

| Sound Menu Contents | |
|--|--|
| Volume | Adjusts the volume level. |
| Equalizer | Selects the equalizer mode. Custom settings can be made only when in User mode. |
| Balance | Adjusts whether the sound comes from the left or right speaker. |
| Headphone | Sets headphone volume. Please ensure before using headphones that the headphone volume is set to a low level, to prevent damage to your hearing. |
| Sound Mode | You can select a sound mode (If the viewed channel supports). |
| AVL (Automatic Volume Limiting) | Sets the sound to obtain fixed output level between programmes. |
| Headphone/Lineout | When you connect an external amplifier to your TV using the headphone jack, you can select this option as Lineout . If you have connected headphones to the TV, set this option as Headphone . Please ensure before using headphones that this menu item is set to Headphone . If it is set to Lineout , the output from the headphone socket will be set to maximum which could damage your hearing. |
| Dynamic Bass | Enables or disables the Dynamic Bass. |
| Surround sound | Surround sound mode can be changed as On or Off . |
| Digital Out | Sets digital out audio type. |

| Setup - Settings Menu Contents | |
|--------------------------------|---|
| Conditional Access | Controls conditional access modules when available. |
| Language | You may set a different language depending on the broadcaster and the country. |
| Parental | Enter correct password to change parental settings. You can easily adjust Menu Lock , Maturity Lock , Child Lock or Guidance in this menu. You can also set a new PIN or change the Default CICAM PIN using the related options. <i>Note: Some menu options may not be available depending on the country selection in the First Time Installation. Default PIN can be set to 0000 or 1234. If you have defined the PIN(is requested depending on the country selection) during the First Time Installation use the PIN that you have defined.</i> |
| Timers | Sets sleep timer to turn off the TV after a certain time. Sets timers for selected programmes. |
| Date/Time | Sets date and time. |
| Sources | Enables or disables selected source options. |
| Accessibility | Displays accessibility options of the TV. |
| Hard of Hearing | Enables any special feature sent from the broadcaster. |
| Audio Description | A narration track will be played for the blind or visually impaired audience. Press OK to see all available Audio Description menu options. This feature is available only if the broadcaster supports it. |
| More | Displays other setting options of the TV. |
| Menu Timeout | Changes timeout duration for menu screens. |
| Software Upgrade | Ensures that your TV has the latest firmware. Press OK to see the menu options. |
| Application Version | Displays current software version. |
| Subtitle Mode | This option is used to select which subtitle mode will be on the screen (DVB subtitle / Teletext subtitle) if both is available. Default value is DVB subtitle. This feature is available only for the country option of Norway. |
| Auto TV OFF | Sets the desired time for the TV to automatically go into standby mode when not being operated. |
| Store Mode | Select this mode for store display purposes. Whilst Store Mode is enabled, some items in the TV menu may not be available. |
| Power Up Mode | This setting configures the power up mode preference. Last State and Standby options are available. |
| CEC | With this setting you can enable and disable CEC functionality completely. Press Left or Right button to enable or disable the feature. |
| CEC Auto Power On | This function allows the connected HDMI-CEC compatible device to turn on the TV and switch to its input source automatically. Press Left or Right button to enable or disable the feature. |
| Speakers | To hear the TV audio from the connected compatible audio device set as Amplifier . You can use the remote control of the TV to control the volume of the audio device. |

| Install and Retune Menu Contents | |
|---|--|
| Automatic channel scan (Retune) | Displays automatic tuning options. Digital Aerial: Searches and stores aerial DVB stations. Digital Cable: Searches and stores cable DVB stations. Analogue: Searches and stores analogue stations. |
| Manual channel scan | This feature can be used for direct broadcast entry. |
| Network channel scan | Searches for the linked channels in the broadcast system. Digital Aerial: Searches for aerial network channels. Digital Cable: Searches for cable network channels. |
| Analogue fine tune | You can use this setting for fine tuning analogue channels. This feature is not available if no analogue channels are stored. |
| Installation Settings | Displays installation settings menu. Standby Search (Optional): Your TV will search for new or missing channels while in standby. Any new found broadcasts will be shown. |
| Clear Service List | Use this setting to clear channels stored. This setting is visible only when the Country option is set to Denmark, Sweden, Norway or Finland. |
| Select Active Network | This setting allows you to select only the broadcasts within the selected network to be listed in the channel list. This feature is available only for the country option of Norway. |
| First time installation | Deletes all stored channels and settings, resets TV to factory settings. |

General TV Operation

Using the Channel List

The TV sorts all stored stations in the **Channel List**. You can edit this channel list, set favourites or set active stations to be listed by using the **Channel List** options. Press the **OK/TV** button to open the **Channel List**. You can filter the listed channels by pressing the **Blue** button or open the **Edit Channel List** menu by pressing the **Green** button in order to make advanced changes in the current list.

Managing the Favourite Lists

You can create four different lists of your favourite channels. Enter the **Channel List** in the main menu or press the **Green** button while the **Channel List** is displayed on the screen in order to open the **Edit Channel List** menu. Select the desired channel on the list. You can make multiple choices by pressing the **Yellow** button. Then press the **OK** button to open the **Channel Edit Options** menu and select **Add/Remove Favourites** option. Press the **OK** button again. Set the desired list option to **On**. The selected channel/s will be added to the list. In order to remove a channel or channels from a favourite list follow the same steps and set the desired list option to **Off**.

You can use the **Filter** function in the **Edit Channel List** menu to filter the channels in the **Channel list** permanently according to your preferences. Using this **Filter** option, you can set one of your four favourite lists to be displayed everytime the **Channel list** is opened. The filtering function in the **Channel list** menu will only filter the currently displayed **Channel list** in order to find a channel and tune in to it. This changes will not remain the next time the **Channel list** is opened.

Configuring Parental Settings

The **Parental Settings** menu options can be used to prohibit users from viewing of certain programmes, channels and using of menus. These settings are located in the **Setup>Parental** menu.

To display parental lock menu options, a PIN number should be entered. After coding the correct PIN number, **Parental Settings** menu will be displayed.

Menu Lock: This setting enables or disables access to all menus or installation menus of the TV.

Maturity Lock: If this option is set, TV gets the maturity information from the broadcast and if this maturity level is disabled, disables access to the broadcast.

*Note: If the country option in the **First Time Installation** is set as France, Italy or Austria, **Maturity Lock**'s value will be set to 18 as default.*

Child Lock: If this option is set to **ON**, the TV can only be controlled by the remote control. In this case the control buttons on the TV will not work.

Set PIN: Defines a new PIN number.

Default CICAM PIN: This option will appear as greyed out if no CI module is inserted into the CI slot of the TV. You can change the default PIN of the CI CAM using this option.

*Note: Default PIN can be set to **0000** or **1234**. If you have defined the PIN(is requested depending on the country selection) during the **First Time Installation** use the PIN that you have defined.*

*Some options may not be available depending on the country selection in the **First Time Installation**.*

Electronic Programme Guide (EPG)

Some channels send information about their broadcast schedules. Press the **EPG** button to view the **Programme Guide** menu.

There are 3 different types of schedule layouts available, **Timeline Schedule**, **List Schedule** and **Now/Next Schedule**. To switch between them follow the instructions on the bottom of the screen.

Timeline Schedule

Zoom (Yellow button): Press the **Yellow** button to see events in a wider time interval.

Filter (Blue button): Views filtering options.

Select Genre (Subtitles button): Displays **Select Genre** menu. Using this feature, you can search the programme guide database in accordance with the genre. Info available in the programme guide will be searched and results matching your criteria will be highlighted.

Options (OK button): Displays event options.

Event Details (Info button): Displays detailed information about selected events.

Next/Prev Day (Programme +/- buttons): Displays the events of previous or next day.

Search (Text button): Displays **Guide Search** menu.

Now (Swap button): Displays current event of the highlighted channel.

List Schedule(*)

() In this layout option, only the events of the highlighted channel will be listed.*

Prev. Time Slice (Red button): Displays the events of previous time slice.

Next/Prev Day (Programme +/- buttons): Displays the events of previous or next day.

Event Details (Info button): Displays detailed information about selected events.

Filter (Text button): Views filtering options.

Next Time Slice (Green button): Displays the events of next time slice.

Options (OK button): Displays event options.

Now/Next Schedule

Navigate (Directional buttons): Press the **Directional** buttons to navigate through the channels and events.

Options (OK button): Displays event options.

Event Details (Info button): Displays detailed information about selected events.

Filter (Blue button): Views filtering options.

Event Options

Use the directional buttons to highlight an event and press **OK** button to display **Event Options** menu. The following options are available.

Select Channel: Using this option, you can switch to the selected channel.

Set Timer on Event / Delete Timer on Event: After you have selected an event in the EPG menu, press the **OK** button. Select **Set Timer on Event** option and press the **OK** button. You can set a timer for future events. To cancel an already set timer, highlight that event and press the **OK** button. Then select **Delete Timer on Event** option. The timer will be cancelled.

Notes: You cannot switch to any other channel or source while there is an active timer on the current channel.

It is not possible to set timer for two or more individual events at the same time interval.

Teletext Services

Press the **Text** button to enter. Press again to activate mix mode, which allows you to see the teletext page and the TV broadcast at the same time. Press once more to exit. If available, sections in the teletext pages will become colour-coded and can be selected by pressing the coloured buttons. Follow the instructions displayed on the screen.

Digital Teletext

Press the **Text** button to view digital teletext information. Operate it with the coloured buttons, cursor buttons and the **OK** button. The operation method may differ depending on the contents of the digital teletext. Follow the instructions displayed on the digital teletext screen. When the **Text** button is pressed again, the TV returns to television broadcast.

Software Upgrade

Your TV is capable of finding and updating the firmware automatically via the broadcast signal.

Software upgrade search via user interface

On the main menu select **Setup** and press the **OK** button. **Setup Menu** will be displayed. Then select **More** and press the **OK** button. Navigate to **Software upgrade** and press the **OK** button. In **Upgrade options** menu select **Scan for upgrade** and press **OK** button to check for a new software upgrade.

If a new upgrade is found, it starts to download the upgrade. After the download is completed confirm the question asking about rebooting the TV by pressing the **OK** to continue with the reboot operation.

3 AM search and upgrade mode

Your TV will search for new upgrades at 3:00 o'clock if **Automatic scanning** option in the **Upgrade options** menu is set to **Enabled** and if the TV is connected

to an aerial signal. If a new software is found and downloaded successfully, it will be installed at the next power on.

Note: Do not unplug the power cord while led is blinking during the reboot process. If the TV fails to come on after the upgrade, unplug, wait for two minutes then plug it back in.

Troubleshooting & Tips

Tv will not turn on

Make sure the power cord is plugged in securely to wall outlet. Check if batteries are exhausted. Press the Power button on the TV.

Poor picture

- Check if you have selected the correct TV system.
- Low signal level can cause picture distortion. Please check antenna access.
- Check if you have entered the correct channel frequency if you have done manual tuning.
- The picture quality may degrade when two devices are connected to the TV at the same time. In such a case, disconnect one of the devices.

No picture

- This means your TV is not receiving any transmission. Make sure the correct source has been selected.
- Is the antenna connected properly?
- Is the antenna cable damaged?
- Are suitable plugs used to connect the antenna?
- If you are in doubt, consult your dealer.

No sound

- Check if the TV is muted. Press the **Mute** button or increase the volume to check.
- Sound may be coming from only one speaker. Check the balance settings from **Sound** menu.

Remote control - no operation

- The batteries may be exhausted. Replace the batteries.

Input sources - can not be selected

- If you cannot select an input source, it is possible that no device is connected. If not;
- Check the AV cables and connections if you are trying to switch to the input source dedicated to the connected device.

PC Input Typical Display Modes

The following table is an illustration of some of the typical video display modes. Your TV may not support all resolutions.

| Index | Resolution | Frequency |
|-------|------------|-----------|
| 1 | 640x350 | 85Hz |
| 2 | 640x400 | 70Hz |
| 3 | 640x480 | 60Hz |
| 4 | 640x480 | 66Hz |
| 5 | 640x480 | 72Hz |
| 6 | 640x480 | 75Hz |
| 7 | 640x480 | 85Hz |
| 8 | 800x600 | 56Hz |
| 9 | 800x600 | 60Hz |
| 10 | 800x600 | 70Hz |
| 11 | 800x600 | 72Hz |
| 12 | 800x600 | 75Hz |
| 13 | 800x600 | 85Hz |
| 14 | 832x624 | 75Hz |
| 15 | 1024x768 | 60Hz |
| 16 | 1024x768 | 66Hz |
| 17 | 1024x768 | 70Hz |
| 18 | 1024x768 | 72Hz |
| 19 | 1024x768 | 75Hz |
| 20 | 1024x768 | 85Hz |
| 21 | 1152x864 | 60Hz |
| 22 | 1152x864 | 70Hz |
| 23 | 1152x864 | 75Hz |
| 24 | 1152x864 | 85Hz |
| 25 | 1152x870 | 75Hz |
| 26 | 1280x768 | 60Hz |
| 27 | 1360x768 | 60Hz |
| 28 | 1280x768 | 75Hz |
| 29 | 1280x768 | 85Hz |
| 30 | 1280x960 | 60Hz |
| 31 | 1280x960 | 75Hz |
| 32 | 1280x960 | 85Hz |
| 33 | 1280x1024 | 60Hz |
| 34 | 1280x1024 | 75Hz |
| 35 | 1280x1024 | 85Hz |
| 36 | 1400x1050 | 60Hz |
| 37 | 1400x1050 | 75Hz |
| 38 | 1400x1050 | 85Hz |
| 39 | 1440x900 | 60Hz |
| 40 | 1440x900 | 75Hz |
| 41 | 1600x1200 | 60Hz |
| 42 | 1680x1050 | 60Hz |
| 43 | 1920x1080 | 60Hz |
| 44 | 1920x1200 | 60Hz |

AV and HDMI Signal Compatibility

| Source | Supported Signals | Available | |
|--------------------|-------------------|--|---|
| EXT (SCART) | PAL | O | |
| | SECAM | O | |
| | NTSC4.43 | O | |
| | NTSC3.58 | O | |
| | RGB 50/60 | O | |
| Side AV | PAL | O | |
| | SECAM | O | |
| | NTSC4.43 | O | |
| | NTSC3.58 | O | |
| YPbPr | 480i, 480p | 60Hz | O |
| | 576i, 576p | 50Hz | O |
| | 720p | 50Hz,60Hz | O |
| | 1080i | 50Hz,60Hz | O |
| HDMI | 480i, 480p | 60Hz | O |
| | 576i, 576p | 50Hz | O |
| | 720p | 50Hz,60Hz | O |
| | 1080i | 50Hz,60Hz | O |
| | 1080p | 24Hz, 25Hz, 30Hz, 50Hz, 60Hz | O |

(X: Not Available, O: Available)

In some cases a signal on the TV may not be displayed properly. The problem may be an inconsistency with standards from the source equipment (DVD, Set-top box, etc.). If you do experience such a problem please contact your dealer and also the manufacturer of the source equipment.

Supported Video File Formats for USB Mode

| Extension | Video Codec | SPEC (Resolution) & Bit Rate |
|----------------------------|--|--|
| .dat, vob | MPEG1/2 | 1080P@30fps - 40 Mbps |
| .mpg, .mpeg | MPEG1/2, MPEG4 | |
| .ts, .trp, .tp | MPEG1/2, H.264, AVS, MVC | H.264: 1080Px2@30fps - 62.5 Mbps, 1080P@60fps - 62.5 Mbps MVC: 1080P@30fps - 62.5 Mbps Other: 1080P@30fps - 40Mbps |
| .mp4, .mov, .3gpp, .3gp | MPEG1/2, MPEG4, H.263, H.264, Motion JPEG | H.264: 1080Px2@30fps - 62.5 Mbps, 1080P@60fps - 62.5 Mbps Motion JPEG: 640x480@30fps - 10 Mbps Other: 1080P@30fps - 40 Mbps |
| .avi | MPEG1/2, MPEG4, Sorenson H.263, H.263, H.264, WMV3, Motion JPEG | |
| .mkv | MPEG1/2, MPEG4, H.263, H.264, WMV3, Motion JPEG | |
| .asf | Sorenson H.263, H.264, WMV3, Motion JPEG | |
| .flv | WMV3 | 1080P@30fps - 40 Mbps |
| .swf | RV30/RV40 | 1080P@30fps - 40 Mbps |
| .wmv | | |

Supported Picture File Formats for USB Mode

| Image | Photo | Resolution (width x height) | Remark |
|-------|---------------|-----------------------------|---|
| JPEG | Base-line | 15360x8640 | The limitation of max resolution depends on DRAM size |
| | Progressive | 1024x768 | |
| PNG | non-interlace | 9600x6400 | |
| | interlace | 1200x800 | |
| BMP | | 9600x6400 | |

Supported Audio File Formats for USB Mode

| Extension | Audio Codec | Bit Rate | Sample rate |
|---|---------------------|------------------|-----------------------|
| .mp3, | MPEG1/2 Layer1 | 32Kbps ~ 448Kbps | 16KHz ~ 48KHz |
| | MPEG1/2 Layer2 | 8Kbps ~ 384Kbps | |
| | MPEG1/2 Layer3 | 8Kbps ~ 320Kbps | |
| .avi | MPEG1/2 Layer1 | 32Kbps ~ 448Kbps | 16KHz ~ 48KHz |
| | MPEG1/2 Layer2 | 8Kbps ~ 384Kbps | |
| | MPEG1/2 Layer3 | 8Kbps ~ 320Kbps | |
| | AC3 | 32Kbps ~ 640Kbps | 32KHz, 44.1KHz, 48KHz |
| | AAC, HEAAC | | 8KHz ~ 48KHz |
| | WMA | 128bps ~ 320Kbps | 8KHz ~ 48KHz |
| | WMA 10 Pro M0 | < 192kbps | 48KHz |
| | WMA 10 Pro M1 | < 384kbps | 48KHz |
| | WMA 10 Pro M2 | < 768kbps | 96KHz |
| | LPCM | 64Kbps ~ 1.5Mbps | 8KHz ~ 48KHz |
| .asf | IMA-ADPCM, MS-ADPCM | 384Kbps | 8KHz ~ 48KHz |
| | G711 A/mu-law | 64Kbps ~ 128Kbps | 8KHz |
| | MPEG1/2 Layer1 | 32Kbps ~ 448Kbps | 16KHz ~ 48KHz |
| | MPEG1/2 Layer2 | 8Kbps ~ 384Kbps | |
| | MPEG1/2 Layer3 | 8Kbps ~ 320Kbps | |
| | WMA | 128bps ~ 320Kbps | 8KHz ~ 48KHz |
| | WMA 10 Pro M0 | < 192kbps | 48KHz |
| | WMA 10 Pro M1 | < 384kbps | 48KHz |
| | WMA 10 Pro M2 | < 768kbps | 96KHz |
| | .mkv, .mka | LPCM | 64Kbps ~ 1.5Mbps |
| VORBIS | | | Up to 48KHz |
| MPEG1/2 Layer1 | | 32Kbps ~ 448Kbps | 16KHz ~ 48KHz |
| MPEG1/2 Layer2 | | 8Kbps ~ 384Kbps | |
| MPEG1/2 Layer3 | | 8Kbps ~ 320Kbps | |
| AC3 | | 32Kbps ~ 640Kbps | 32KHz, 44.1KHz, 48KHz |
| AAC, HEAAC | | | 8KHz ~ 48KHz |
| WMA | | 128bps ~ 320Kbps | 8KHz ~ 48KHz |
| WMA 10 Pro M0 | | < 192kbps | 48KHz |
| WMA 10 Pro M1 | | < 384kbps | 48KHz |
| WMA 10 Pro M2 | | < 768kbps | 96KHz |
| IMA-ADPCM, MS-ADPCM | | 384Kbps | 8KHz ~ 48KHz |
| G711 A/mu-law | 64Kbps ~ 128Kbps | 8KHz | |
| FLAC | < 1.6Mbps | 8KHz ~ 96KHz | |
| .ts, .trp, .tp, .dat, .vob, .mpg, .mpeg | LPCM | 64Kbps ~ 1.5Mbps | 8KHz ~ 48KHz |
| | AAC, HEAAC | | 8KHz ~ 48KHz |
| | EAC3 | 32Kbps ~ 6Mbps | 32KHz, 44.1KHz, 48KHz |
| | AC3 | 32Kbps ~ 640Kbps | 32KHz, 44.1KHz, 48KHz |
| | MPEG1/2 Layer3 | 8Kbps ~ 320Kbps | 16KHz ~ 48KHz |
| | MPEG1/2 Layer2 | 8Kbps ~ 384Kbps | |
| | MPEG1/2 Layer1 | 32Kbps ~ 448Kbps | |

| Extension | Audio Codec | Bit Rate | Sample rate |
|-------------------------------------|------------------------|------------------|---------------------------------------|
| .wav | MPEG1/2 Layer1 | 32Kbps ~ 448Kbps | 16KHz ~ 48KHz |
| | MPEG1/2 Layer2 | 8Kbps ~ 384Kbps | |
| | MPEG1/2 Layer3 | 8Kbps ~ 320Kbps | |
| | LPCM | 64Kbps ~ 1.5Mbps | 8KHz ~ 48KHz |
| | IMA-ADPCM, MS-ADPCM | 384Kbps | 8KHz ~ 48KHz |
| | G711 A/mu-law | 64Kbps ~ 128Kbps | 8KHz |
| .3gpp, .3gp, .mp4, .mov, .m4a | MPEG1/2 Layer3 | 8Kbps ~ 320Kbps | 16KHz ~ 48KHz |
| | AC3 | 32Kbps ~ 640Kbps | 32KHz, 44.1KHz, 48KHz |
| | EAC3 | 32Kbps ~ 6Mbps | 32KHz, 44.1KHz, 48KHz |
| | AAC, HEAAC | | 8KHz ~ 48KHz |
| | VORBIS | | Up to 48KHz |
| | LPCM | 64Kbps ~ 1.5Mbps | 8KHz ~ 48KHz |
| | IMA-ADPCM, MS-ADPCM | 384Kbps | 8KHz ~ 48KHz |
| | G711 A/mu-law | 64Kbps ~ 128Kbps | 8KHz |
| .flv | MPEG1/2 Layer3 | 8Kbps ~ 320Kbps | 16KHz ~ 48KHz |
| | AAC, HEAAC | | 8KHz ~ 48KHz |
| .ac3 | AC3 | 32Kbps ~ 640Kbps | 32KHz, 44.1KHz, 48KHz |
| | AAC, HEAAC | | 8KHz ~ 48KHz |
| .swf | MPEG1/2 Layer3 | 8Kbps ~ 320Kbps | 16KHz ~ 48KHz |
| .ec3 | EAC3 | 32Kbps ~ 6Mbps | 32KHz, 44.1KHz, 48KHz |
| .rm, .rmvb, .ra | AAC, HEAAC | | 8KHz ~ 48KHz |
| | LBR (cook) | 6Kbps ~ 128Kbps | 8KHz, 11.025KHz, 22.05KHz, 44.1KHz |
| .wma, .wmv | WMA | 128bps ~ 320Kbps | 8KHz ~ 48KHz |
| | WMA 10 Pro M0 | < 192kbps | 48KHz |
| | WMA 10 Pro M1 | < 384kbps | 48KHz |
| | WMA 10 Pro M2 | < 768kbps | 96KHz |
| .webm | VORBIS | | Up to 48KHz |

Supported Subtitle File Formats for USB Mode

| Internal Subtitles | | |
|---------------------|-----------|--|
| Extension | Container | Subtitle Code |
| dat, mpg, mpeg, vob | MPG, MPEG | DVD Subtitle |
| ts, trp, tp | TS | DVB Subtitle |
| mp4 | MP4 | DVD Subtitle UTF-8 Plain Text |
| mkv | MKV | ASS SSA UTF-8 Plain Text VobSub DVD Subtitle |

| External Subtitles | | |
|--------------------|--|--------------------------|
| Extension | Subtitle Parser | Remark |
| .srt | Subrip | |
| .ssa/ .ass | SubStation Alpha | |
| .smi | SAMI | |
| .sub | SubViewer MicroDVD DVDSubsubtitleSystem Subldx (VobSub) | SubViewer 1.0 & 2.0 Only |
| .txt | TMPlayer | |

Supported DVI Resolutions

When connecting devices to your TV's connectors by using DVI converter cable(DVI to HDMI cable - not supplied), you can refer to the following resolution information.

| | 56Hz | 60Hz | 66Hz | 70Hz | 72Hz | 75Hz |
|-----------|-------------------------------------|-------------------------------------|-------------------------------------|-------------------------------------|-------------------------------------|-------------------------------------|
| 640x400 | | | | <input checked="" type="checkbox"/> | | |
| 640x480 | | <input checked="" type="checkbox"/> | <input checked="" type="checkbox"/> | | <input checked="" type="checkbox"/> | <input checked="" type="checkbox"/> |
| 800x600 | <input checked="" type="checkbox"/> | <input checked="" type="checkbox"/> | | <input checked="" type="checkbox"/> | <input checked="" type="checkbox"/> | <input checked="" type="checkbox"/> |
| 832x624 | | | | | | <input checked="" type="checkbox"/> |
| 1024x768 | | <input checked="" type="checkbox"/> | <input checked="" type="checkbox"/> | <input checked="" type="checkbox"/> | <input checked="" type="checkbox"/> | <input checked="" type="checkbox"/> |
| 1152x864 | | <input checked="" type="checkbox"/> | | <input checked="" type="checkbox"/> | | <input checked="" type="checkbox"/> |
| 1152x870 | | | | | | <input checked="" type="checkbox"/> |
| 1280x768 | | <input checked="" type="checkbox"/> | | | | <input checked="" type="checkbox"/> |
| 1360x768 | | <input checked="" type="checkbox"/> | | | | |
| 1280x960 | | <input checked="" type="checkbox"/> | | | | <input checked="" type="checkbox"/> |
| 1280x1024 | | <input checked="" type="checkbox"/> | | | | <input checked="" type="checkbox"/> |
| 1400x1050 | | <input checked="" type="checkbox"/> | | | | <input checked="" type="checkbox"/> |
| 1440x900 | | <input checked="" type="checkbox"/> | | | | <input checked="" type="checkbox"/> |
| 1600x1200 | | <input checked="" type="checkbox"/> | | | | |
| 1680x1050 | | <input checked="" type="checkbox"/> | | | | |
| 1920x1080 | | <input checked="" type="checkbox"/> | | | | |

Table des matières

| | |
|---|----|
| Consignes de Sécurité | 24 |
| Marquages sur le Produit | 24 |
| Entretien | 26 |
| Fixation / Retrait du Piédestal..... | 26 |
| Lors de l'utilisation de l'applique de suspension au mur | 27 |
| Informations sur l'environnement | 27 |
| Fonctions..... | 27 |
| Accessoires Inclus..... | 28 |
| Mise en Veille | 28 |
| Commutateur de commande et fonctionnement de la TV | 28 |
| Insertion des piles dans la télécommande | 28 |
| Branchement à l'alimentation | 28 |
| Branchement de l'antenne..... | 29 |
| Notification..... | 29 |
| Spécifications | 30 |
| Télécommande..... | 31 |
| Connexions..... | 32 |
| Marche/Arrêt..... | 33 |
| Première Installation..... | 33 |
| Lecture de Média via Entrée USB | 33 |
| Menu Navigateur Média | 34 |
| Serveurs Intermédiaires CEC et CEC RC..... | 34 |
| Contenu du menu Téléviseur | 35 |
| Fonctionnement Général de la TV..... | 39 |
| Utilisation de la Liste de Chaînes | 39 |
| Configuration des Paramètres Parentaux | 39 |
| Guide des Programmes Électroniques (EPG)..... | 39 |
| Services Télétex te | 40 |
| Mise à Jour du Logiciel..... | 40 |
| Résolution des Problèmes et Astuces..... | 41 |
| Modes d'affichage Typiques d'une Entrée de PC.41 | |
| Compatibilité des Signaux AV et HDMI | 42 |
| Formats de Fichiers Vidéo Pris en Charge Pour le Mode USB..... | 43 |
| Formats de Fichiers Image Pris en Charge Pour le Mode USB..... | 43 |
| Formats de Fichiers Audio Pris en Charge Pour le Mode USB..... | 44 |
| Formats de Fichiers de Sous-Titrage Pris en Charge Pour le Mode USB..... | 45 |
| Résolutions DVI prises en charge | 46 |

Consignes de Sécurité



AVERTISSEMENT
RISQUE D'ÉLECTROCUTION
NE PAS OUVRIR



AVERTISSEMENT : POUR ÉVITER TOUT RISQUE D'ÉLECTROCUTION, NE RETIREZ PAS LE COUVERCLE (OU L'ARRIÈRE). AUCUNE PIÈCE À ENTREtenir CHEZ SOI ; VEUILLEZ CONFIER L'ENTRETIEN À UN PERSONNEL QUALIFIÉ.

Le fait de faire fonctionner votre téléviseur dans des conditions ambiantes extrêmes peut l'endommager.

Pendant des phénomènes météorologiques extrêmes (tempêtes, foudre) et de longues périodes d'inactivité (aller en vacances), débranchez le téléviseur du secteur. La prise d'alimentation est utilisée pour débrancher le téléviseur de l'alimentation secteur et doit donc rester facilement accessible.



Ce signal apparaît chaque fois que vous avez besoin d'importantes informations concernant le fonctionnement et l'entretien de l'appareil, contenues dans le manuel fourni.

Remarque : Respectez les consignes à l'écran afin d'utiliser les fonctions y relatives.







IMPORTANT - Veuillez lire attentivement ces instructions avant d'installer ou de faire fonctionner votre appareil

AVERTISSEMENT : Ne jamais laisser des personnes (y compris les enfants) avec des déficiences physiques, sensorielles ou mentales, ou sans expérience et/ou connaissances de l'appareil l'utiliser sans supervision.

- Pour la ventilation, laissez un espace d'au moins 10 cm autour du poste.
- **Ne bouchez pas** les bouches d'aération.
- **N'installez pas** le téléviseur sur une surface en pente ou instable, car il risquerait de se renverser.
- Utilisez cet appareil sous des climats modérés.
- Le cordon d'alimentation doit être facilement accessible. **Ne posez pas** le téléviseur ou le meuble, etc, sur le cordon d'alimentation. Un cordon/prise d'alimentation endommagé(e) peut causer un incendie ou une électrocution. Tenez le cordon d'alimentation par la fiche et **évit**ez de débrancher le téléviseur en tirant sur le cordon d'alimentation. Ne touchez jamais le cordon/la prise d'alimentation avec des mains humides, car cela pourrait causer un court-circuit ou une électrocution. Ne jamais nouer le cordon d'alimentation ou le laisser s'entrelacer avec d'autres câbles. Lorsqu'il est endommagé, faites-le remplacer par un personnel qualifié.

- **N'utilisez pas** cet appareil dans les zones humides ou moites. N'exposez pas le téléviseur aux liquides. Si un liquide se verse sur la TV, débranchez la immédiatement et faites la inspecter par un technicien qualifié avant de l'utiliser à nouveau.
- N'exposez pas la télé aux rayons solaires ou à des flammes et ne la placez pas à proximité des sources de chaleur intenses comme les radiateurs électriques. 
- Écouter du son à des volumes excessifs à partir d'écouteurs et des casques peut entraîner une perte auditive.
- Veillez à ce qu'aucune source de flammes nues notamment une bougie allumée, ne soit placée au-dessus du téléviseur.
- Pour éviter toutes blessures, ce téléviseur doit être solidement fixé à un mur, tout en suivant attentivement les instructions (si cette option est disponible).
- Un nombre infime de pixels défectueux peut apparaître occasionnellement sur l'écran comme des points fixes de couleur bleu, rouge, ou vert. Veuillez noter que cela n'affecte en aucun cas les performances de votre produit. Veuillez à ne pas rayer l'écran avec les ongles ou autres objets durs.
- Avant de nettoyer, débranchez le poste TV de la prise murale. Utilisez uniquement un chiffon doux et sec pour nettoyer l'appareil.

| | |
|--|--|
|  Avertissement | Blessures graves ou risque de mort |
|  Risque d'électrocution | Risque de tension dangereuse |
|  Attention | Risque de blessures ou de dommages matériels |
|  Important | Fonctionnement correct du système |
|  Remarque | Remarques supplémentaires |

Marquages sur le Produit

Les symboles suivants sont utilisés **sur le produit** pour marquer les instructions relatives aux restrictions, aux précautions et à la sécurité. Chaque explication se rapporte uniquement à l'endroit du produit portant le symbole correspondant. Veuillez en tenir compte pour des raisons de sécurité.



Équipement de classe II : Cet appareil, de par sa conception, ne nécessite pas de branchement sécurisé à un système électrique de mise à la terre.



Équipement de classe II avec mise à la terre fonctionnelle : Cet appareil, de par sa conception, ne nécessite pas de branchement sécurisé à un système électrique de mise à la terre.

Le système de mise à la terre est utilisé pour des besoins fonctionnels.



Raccordement à une terre de protection :

La borne marquée est destinée au branchement du conducteur de terre de protection associé au câblage d'alimentation.



Borne dangereuse sous tension : Les bornes marquées, dans des conditions normales d'utilisation, sont dangereuses lorsqu'elles sont sous tension.



Mise en garde, voir instructions d'utilisation :

Les zones marquées contiennent des piles en forme de bouton ou de pièce de monnaie remplaçables par l'utilisateur.



Produit Laser de Classe

1 : Ce produit contient une source laser de Classe 1 sans danger dans des conditions d'utilisation raisonnablement prévisibles.

blement prévisibles.

AVERTISSEMENT

N'avez pas la pile. Les produits chimiques qui y contenus pourraient vous brûler. Ce produit ou ses accessoires fournis peuvent contenir des piles en forme de pièce de monnaie ou de bouton. L'ingestion d'une pile bouton peut causer non seulement de sévères brûlures internes en seulement 2 heures, mais aussi le décès.

Gardez les nouvelles et anciennes piles hors de portée des enfants.

Si le compartiment à piles ne se ferme pas correctement, arrêtez d'utiliser le produit et tenez-le hors de la portée des enfants.

Si, à votre avis, la batterie aurait été avalée ou logée à l'intérieur du corps, consultez de toute urgence un médecin.

AVERTISSEMENT

Ne posez jamais le téléviseur sur un support instable. Le téléviseur pourrait chuter, et provoquer de graves blessures corporelles, voire la mort. Vous pouvez éviter de nombreuses blessures, notamment aux enfants, en prenant des précautions simples telles que :

- Utiliser de supports recommandés par le fabricant du téléviseur.
- N'utiliser que des meubles pouvant supporter le téléviseur sans danger.
- S'assurer que le téléviseur ne déborde pas le meuble sur lequel il est placé.
- Ne pas placer le téléviseur sur un meuble (par exemple, armoires ou étagères) sans fixer ledit meuble et le téléviseur sur un support approprié.
- Sensibiliser les enfants sur les dangers qu'ils encourent en grimant sur le meuble pour atteindre le téléviseur ou ses commandes.

Si votre téléviseur actuel est maintenu et déplacé, les mêmes mesures citées plus haut doivent être appliquées.

Entretien

Retirez tout d'abord la fiche du cordon d'alimentation de la prise de courant.

Panneau d'Affichage, Coffret, Piédestal

Entretien régulier :

Essayez délicatement la surface du panneau d'affichage, du coffret ou du piédestal à l'aide d'un chiffon doux pour nettoyer la saleté ou les empreintes.

Pour la saleté tenace :

1. Dépoussiérez d'abord la surface.
2. Imbibez un chiffon doux d'eau pure ou de détergent neutre dilué (1 volume de détergent pour 100 volumes d'eau).
3. Puis essorez le chiffon. (Ne laissez pas l'eau ou le détergent s'introduire dans le téléviseur, au risque de l'endommager.)
4. À l'aide d'un chiffon humide, nettoyez délicatement les saletés récalcitrantes.
5. Enfin, essuyez toute trace d'humidité.

Attention

N'utilisez pas de chiffon rêche ou ne frottez pas trop vivement la surface, au risque de l'égratigner.

- Veillez à ne pas appliquer d'insecticide, de dissolvant, de diluant ou d'autres substances sur les surfaces du téléviseur. Cela pourrait altérer le fini de la surface ou décaper la peinture.
- La surface du panneau d'affichage est spécialement traitée et peut donc s'abîmer facilement. Évitez de cogner ou de rayer pas la surface avec les ongles ou des objets rigides.
- Évitez tout contact prolongé du coffret et du piédestal avec une substance en caoutchouc ou en PVC. Cela pourrait altérer le fini de la surface.

Prise d'alimentation

Essayez régulièrement la fiche du cordon d'alimentation avec un chiffon sec.

L'humidité et la poussière peuvent causer un incendie ou une électrocution.

Fixation / Retrait du Piédestal

Préparations

Retirez le(s) piédestal(aux) et le téléviseur de la caisse d'emballage et mettez le téléviseur sur une table de travail avec le panneau de l'écran sur un tissu propre et doux (couverture, etc.)

- Utilisez une table plate et ferme qui est plus grande que le téléviseur.
- Ne tenez pas la partie du panneau de l'écran.
- Veuillez ne pas rayer ou briser le téléviseur.

Fixation du piédestal

1. Installez le(s) support(s) sur le(s) modèle(s) de montage du support à l'arrière du téléviseur.

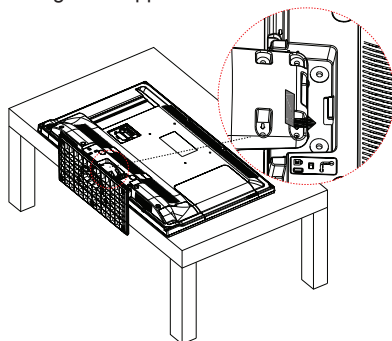

2. Insérez les vis (M4 x 12) fournies, puis serrez-les tout doucement jusqu'à ce que le support soit correctement fixé.

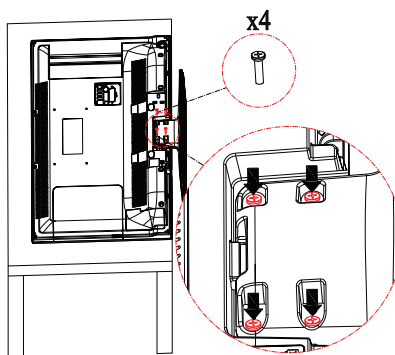

Retrait du piédestal du téléviseur

Assurez-vous de retirer le piédestal de la manière suivante lorsque vous utilisez l'applique de suspension au mur ou lorsque vous remballiez le téléviseur.

- Mettez le téléviseur sur la table de travail avec le panneau de l'écran sur le tissu propre et doux. Laissez le(s) support(s) en saillie sur le bord de la surface.
- Retirez les vis de montage du(des) support(s).
- Retirez le(s) support(s).

Lors de l'utilisation de l'applique de suspension au mur

Veillez contacter votre revendeur local pour l'achat de l'applique de suspension au mur recommandé.

Orifices pour l'installation de l'applique de suspension au mur ;

Arrière du téléviseur

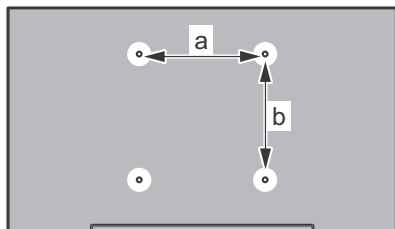

| | |
|--------|-----|
| a (mm) | 200 |
| b (mm) | 100 |

Vue latérale

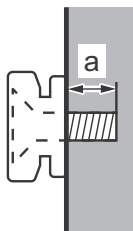

| | | |
|--------------------------|-----------|---|
| Profondeur de la vis (a) | min. (mm) | 5 |
| | max. (mm) | 7 |
| Diamètre | M4 | |

Remarque : Les vis de montage du téléviseur sur l'applique de suspension au mur ne sont pas fournis avec le téléviseur.

Informations sur l'environnement

Ce téléviseur a été conçu conformément aux normes environnementales. Pour réduire effectivement votre consommation électrique, veuillez suivre les étapes ci-après :

Le téléviseur ajuste sa **Consommation D'énergie** en fonction du niveau choisi, entre **Minimum**, **Moyen**, **Maximum** ou **Auto**. Si vous souhaitez régler le **Rétro-Éclairage** à une valeur fixe, allez au menu **Paramètres Personnalisés** et réglez manuellement le **Rétro-Éclairage** (situé en dessous de l'option **Économie D'énergie**) à l'aide des touches Gauche et Droite de la télécommande. Réglez sur **Désactiver** pour désactiver cette option.

Remarque : Les options **D'économie D'énergie** disponibles peuvent varier en fonction du **Mode** sélectionné dans le menu **Image**.

Vous pouvez accéder aux paramètres **D'économie D'énergie** dans le menu **Image**. Sachez que les réglages de certaines images ne pourront pas être accessibles pour modification.

Si vous appuyez sur le bouton droit alors que l'option **Auto** est sélectionnée, ou sur le bouton gauche alors que l'option **Paramètres Personnels** est sélectionnée, le message « **L'écran s'éteindra dans 15 secondes.** » s'affiche à l'écran. Sélectionnez **Continuer** et appuyez sur **OK** pour éteindre immédiatement l'écran. Si vous n'appuyez sur aucun bouton, l'écran va s'éteindre après 15 secondes. Appuyez sur n'importe quelle touche de la télécommande ou sur le téléviseur pour allumer l'écran à nouveau.

Remarque : L'option **D'extinction D'écran** n'est pas disponible lorsque le mode **Jeu** est activé.

Lorsque le téléviseur n'est pas utilisé, veuillez l'éteindre ou le débrancher du secteur. Cela permettra également de réduire la consommation d'énergie.

Fonctions

- TV couleur avec télécommande
- TV numérique / par câble entièrement intégrée (DVB-T/C)
- Entrées HDMI pour connecter d'autres appareils aux prises HDMI
- Entrée USB
- Système de menu OSD
- Prise péritel pour appareils externes (appareil vidéo, jeu vidéo, appareil audio, etc.).
- Système de son stéréo
- Télétexte
- Connexion de casque
- Système de programmation automatique
- Réglage manuel
- L'arrêt automatique après plus de huit heures de temps
- Minuterie
- Verrouillage parental
- Coupure automatique du son en l'absence de transmission.
- Lecture NTSC
- AVL (Limitation automatique du volume)
- PLL (Recherche de fréquences)
- Entrée PC
- Mode Jeu (en option)
- Fonction de coupure de l'image

Accessoires Inclus

- Télécommande
- Piles : 2 x AA
- Manuel d'instructions
- Support Amovible
- Vis de Montage du Support (M4 x 12)

Mise en Veille

Lorsque le téléviseur ne reçoit aucun signal d'entrée (par exemple une antenne ou une source HDMI) pendant 5 minutes, il passe en veille. Lors de la prochaine mise en marche, le message suivant s'affiche à l'écran : « **Le téléviseur passe automatiquement en mode veille parce qu'aucun signal n'a été reçu après un long moment.** » Appuyez sur **OK** pour continuer.

Si le téléviseur est allumé et qu'il n'est pas utilisé pendant un certain temps, il passe en veille. Lors de la prochaine mise en marche, le message suivant s'affiche à l'écran. « **Le téléviseur passe automatiquement en mode veille parce qu'aucun signal n'a été reçu après un long moment.** » Appuyez sur **OK** pour continuer.

Commutateur de commande et fonctionnement de la TV

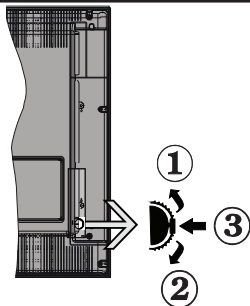

1. Direction précédente
2. Direction suivante
3. Sélection de Volume/Info/Liste des sources et commutateur de mise en veille

Le bouton de commande vous permet de contrôler le volume, le programme, la source et la mise en veille de votre TV.

Pour régler le volume : Augmentez le volume en appuyant sur le bouton Haut. Diminuez le volume en appuyant sur le bouton Bas.

Pour changer de chaîne : Appuyez sur le bouton du milieu et la bande d'information apparaît à l'écran. Déroulez les chaînes enregistrées en appuyant sur les boutons Haut ou Bas.

Pour régler la source : Appuyez deux fois sur la partie centrale du bouton (pour la deuxième fois) pour faire apparaître la liste à l'écran. Parcourez

les sources disponibles en appuyant sur le bouton Haut ou Bas.

Pour éteindre la Télé Appuyez sur le centre du bouton vers le bas et maintenez-le enfoncé pendant quelques secondes, le téléviseur passe alors en mode veille.

Remarques :

- Si vous éteignez le téléviseur, vous devrez reprendre la même procédure pour régler le volume.
- Impossible d'afficher le menu principal à l'écran à l'aide du bouton de commande.

Fonctionnement de la TV à l'aide de la télécommande

Appuyez sur le bouton **Menu** de votre télécommande pour afficher l'écran du menu principal. Utilisez les boutons de direction pour sélectionner un onglet de menu et appuyez sur **OK** pour entrer. Utilisez à nouveau ces boutons de directions pour sélectionner ou définir un élément. Appuyez sur le bouton **Retour/Précédent** ou **Menu** pour sortir du menu.

Sélection d'entrée

Une fois que vous connectez votre télé à des systèmes externes, vous pouvez passer à d'autres sources Appuyez sur le bouton **Source** de la télécommande successivement pour sélectionner les différentes sources.

Changer les Chaînes et Régler le Volume

Vous pouvez changer de chaîne et régler le volume à l'aide des boutons **Volume +/-** et **Programme +/-** de la télécommande.

Insertion des piles dans la télécommande

Soulevez doucement le couvercle situé à l'arrière de la télécommande. Insérez deux piles **AA**. Assurez-vous que les signes (+) et (-) correspondent (respectez la polarité). Remplacez le couvercle.

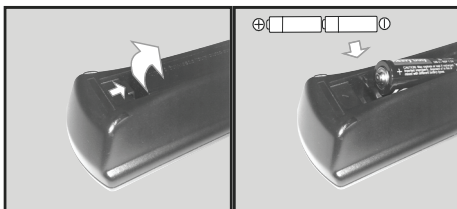

Branchement à l'alimentation

IMPORTANT : Le téléviseur a été conçu uniquement pour fonctionner avec une prise de **220-240 V AC, 50 Hz**. Après déballage, laissez le téléviseur atteindre la température ambiante de la pièce avant de le brancher sur la prise secteur. Branchez le câble d'alimentation à la prise secteur.

Branchement de l'antenne

Branchez l'antenne ou le câble de la TV à la prise d'ENTRÉE DE L'ANTENNE (ANT) située à l'arrière de la TV.

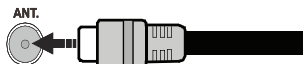

Notification

RECONNAISSANCE DE MARQUE COMMERCIALE

HDMI, l'interface multimédia de haute définition ainsi que le logo de HDMI sont des marques déposées de HDMI Licensing LLC aux États Unis d'Amérique et dans d'autres pays.



Fabriqué sous licence de Dolby Laboratories. Dolby, Dolby Audio, et le symbole du double D sont des appellations commerciales de Dolby Laboratories.



Mise au Rebut des Équipements et des Piles Usagés



Valable uniquement pour l'Union Européenne et pour les pays disposant de systèmes de recyclage

Ces symboles sur le produit, sur l'emballage et/ou sur les documents joints signifient que les produits électriques et électroniques et les piles usagés ne doivent pas être mis au rebut avec les ordures ménagères.

Pour le traitement, la récupération et le recyclage des piles et des appareils usagés, veuillez les déposer dans les points de collecte prévus, conformément à la législation nationale.

En mettant au rebut ces produits convenablement, vous contribuez à la préservation de précieuses ressources et à la réduction de leur éventuel impact sur la santé et l'environnement.

Pour plus de détails sur la collecte et le recyclage des produits mis au rebut, contactez votre municipalité.

Conformément à la législation en vigueur dans votre pays, des pénalités peuvent être imposées pour mauvaise mise au rebut de ce déchet.

Remarque sur le symbole des piles (symbole du bas) :



Ce symbole peut être utilisé en association avec des symboles chimiques. Auquel cas, il se conforme aux exigences de la Directive concernant les produits chimiques utilisés.



Représentant autorisé :

Panasonic Testing Centre

Panasonic Marketing Europe GmbH

Winsbergring 15, 22525 Hamburg, Germany

Web Site: <http://www.panasonic.com>





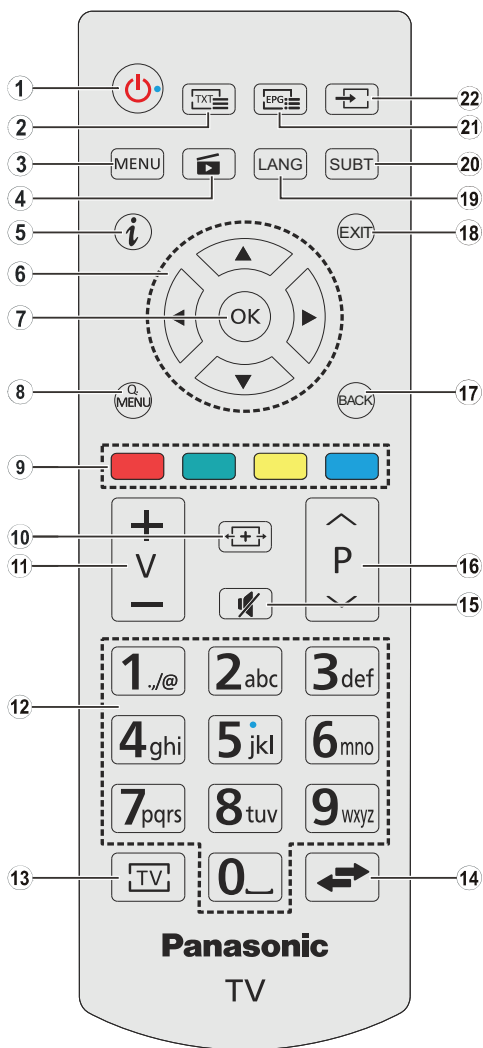





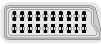

















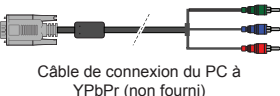

Spécifications

| | |
|--|--|
| Diffusion TV | PAL BG/DK/II' SECAM BG/DK |
| Réception des Chaînes | VHF (BAND I/III), UHF (BAND U) - HYPERBAND |
| Réception Numérique | Téléviseur avec câble terrestre numérique entièrement intégré (DVB-T-C) |
| Nombre de Chaînes Prédéfinies | 1000 |
| Indicateur de Chaîne | Affichage à l'écran |
| Entrée d'antenne RF | 75 Ohm (déséquilibrée) |
| Tension de Fonctionnement | 220-240 V CA, 50Hz. |
| Audio | A2 Stereo + Nicam Stereo |
| Casque | Mini-jack stéréo de 3.5 mm |
| Puissance de Sortie Audio (WRMS.) (10% THD) | 2 x 6 W |
| Consommation Électrique (W) | 65 W |
| Poids (Kg) | 6 Kg |
| Dimensions TV DxLxH (avec pied) (mm) | 185 x 735 x 478 |
| Dimensions TV DxLxH (sans pied) (mm) | 77/97 x 735 x 438 |
| Affichage | 16/9 32" |
| Température de fonctionnement et humidité | 0 °C à 40 °C, soit 85 % d'humidité maximale |

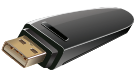

1. **Veille** : Met le téléviseur sous/hors tension
2. **Texte** : Affiche le télétexte (si disponible), appuyez à nouveau pour superposer le télétexte sur une image normalement retransmise (mélange)
3. **Menu** : Affiche le menu du téléviseur
4. **Navigateur multimédia** : Affiche l'écran de navigation multimédia
5. **Info** : Affiche des informations sur le contenu à l'écran, affiche des informations cachées (dévoile - en mode TXT)
6. **Boutons de direction** : Permettent de naviguer entre les menus, les contenus, etc., et affichent les sous-pages en mode TXT lorsque vous appuyez sur les boutons Droit ou Gauche
En mode navigateur multimédia:
Gauche : Retour rapide
Droite : Lecture avant rapide
7. **OK** : Confirme les sélections de l'utilisateur, maintient la page (en mode TXT), affiche la liste des chaînes (en mode DTV)
8. **Menu Rapide** : Affiche une liste de menus pour accès rapide
9. **Boutons de Couleur** : Suivez les instructions affichées à l'écran pour obtenir les fonctions correctes des boutons colorisés
En mode de navigateur multimédia:
Rouge : Stop / Play
Vert : Play / Raccourci
Jaune : Pause / Correction du temps de sous-titrage
Bleu : Arrêt
10. **Écran** : Modifie le format de l'image
11. **Volume +/-**
12. **Touches numériques** : Permet de changer de chaîne, saisir un numéro ou une lettre dans la zone de texte à l'écran, allumer le téléviseur lorsqu'il est en mode Veille.
13. **TV** Affiche la liste des Chaînes / Retourne au mode TV
14. **Permuter** : Défile rapidement entre les chaînes ou les sources précédentes et actuelles
15. **Muet** : Réduit complètement le volume du téléviseur
16. **Programme +/-** : Programme précédent/suivant, Page haut/bas (en mode TXT), allume le téléviseur lorsqu'il est en mode Veille.
17. **Précédent/Retour** : Retourne à l'écran précédent, ouvre la page index (en mode TXT)
18. **Quitter** : Ferme et quitte les menus affichés ou retourne à l'écran précédent
19. **Langue** : Bascule entre les modes sonores (TV analogique), affiche et change la langue audio/des sous-titres (le cas échéant, en TV numérique)
20. **Sous-titres**: Active et désactive les sous-titres (si disponibles)
21. **EPG (Guide électronique des programmes)** : Affiche le guide électronique des programmes
22. **Source**: Affiche toutes les sources de diffusion et de contenu disponibles

Connexions

| Connecteur | Type | Câbles | Périphérique |
|--|---|---|---|
|  | Branchement Péritel (arrière) |  |  |
|  | VGA Branchement (arrière) |  |  |
| AV LATÉRAL  | Connexion PC/YPbPr Audio (latérale) |  Câble audio YPbPr / pour PC (non fourni) |  |
|  | Connexion HDMI (arrière) |  |  |
| SPDIF  | Connexion SPDIF (Sortie coaxiale) (arrière) |  |  |
| AV LATÉRAL  | Connexion AV latéral (Audio/ Vidéo) (latéral) |  Câble AV (non fourni) |  |
| CASQUE  | Branchement du casque (latéral) |  |  |
| YPBPR  | Connexion vidéo YPbPr (arrière) |  Câble de connexion du PC à YPbPr (non fourni) |  |
| USB  | Connexion USB (latéral) |  |  |
|  | Connexion CI (latéral) |  |  |

 **REMARQUE :** Quand vous branchez un périphérique via YPbPR ou l'entrée AV latérale, vous devez utiliser le branchement des câbles pour activer la connexion. Voir les illustrations sur le côté gauche. | Vous pouvez utiliser un câble YPbPr à VGA (non fourni) pour activer le signal YPbPr via l'entrée du VGA. | Vous ne saurez utiliser le VGA et le YPbPr de manière interchangeable. | Pour activer la fonction audio PC/YPbPr, vous devrez utiliser les entrées audio latérales ainsi qu'un câble audio YPbPr/PC (non fourni) pour la connexion audio. Si un périphérique externe est branché à l'aide des prises PÉRITEL, le téléviseur passe automatiquement en mode AV. | Pendant la réception des chaînes DTV (Mpeg 4 H. 264) ou en mode Navigateur multimédia, la sortie ne sera pas disponible à travers la prise péritel. | Lorsque vous utilisez le kit de montage au mur (fourni par un tiers du contrat, si non fourni), nous vous recommandons de connecter tous vos câbles à l'arrière du téléviseur avant l'installation murale. | Insérez ou retirez le module CI uniquement lorsque le téléviseur est éteint. Consultez le manuel d'instructions du module pour plus d'informations sur les réglages. | Chaque entrée USB de votre téléviseur prend en charge les périphériques atteignant jusqu'à 500mA. En branchant les appareils dont la valeur actuelle dépasse 500mA, vous courez le risque d'endommager votre téléviseur. | Lorsque vous connectez un câble HDMI à votre téléviseur, vous devez utiliser uniquement un câble HDMI blindé pour garantir une immunité suffisante contre les parasites radioélectriques.

 Si vous souhaitez connecter un appareil au téléviseur, assurez-vous que le téléviseur et l'appareil sont hors tension avant de les relier. Une fois les connexions terminées, vous pouvez allumer les différents dispositifs et les utiliser.

Marche/Arrêt

Pour Allumer la TV

Connectez le câble d'alimentation à une source d'alimentation telle qu'une prise murale (220 - 240 V AC, 50 Hz).

Pour allumer le téléviseur à partir du mode veille :

- Appuyez sur le bouton **Veille**, **Programme +/-** ou un autre bouton numérique de la télécommande.
- Appuyez sur le commutateur situé sur le côté de la TV jusqu'à ce que la TV passe en mode de veille.

Pour éteindre la TV

Appuyez sur le bouton **Veille** de la télécommande ou appuyez sur le bouton de contrôle sur le côté du téléviseur jusqu'à ce que le téléviseur passe en mode veille.

Pour arrêter complètement le téléviseur, débrancher le cordon d'alimentation du secteur.

Remarque : Lorsque le téléviseur passe en mode veille, le voyant veille LED clignote pour indiquer que les fonctions comme LED, téléchargement OTA, ou Minuterie sont actives. La LED peut également clignoter lorsque vous allumez le téléviseur à partir du mode veille.

Première Installation

Lorsque le téléviseur est mis en marche pour la première fois, le menu de sélection de la langue apparaît. Sélectionnez la langue désirée et appuyez sur **OK**.

À l'écran suivant, réglez vos préférences à l'aide des boutons de direction.

Remarque : À ce niveau, en fonction du Pays sélectionné, il peut vous être demandé de saisir et de confirmer un code PIN. Le code PIN choisi ne saurait être 0000. Vous devez le saisir si l'on vous demande de le faire pour toute opération dans le menu plus tard.

À propos de la sélection des types de diffusion

Antenne Numérique: Si l'option de recherche de programmes numériques par antenne est activée, le téléviseur recherche les programmes numériques par antenne après avoir terminé la configuration des autres paramètres par défaut.

Câble numérique : Si l'option de recherche de programmes numériques par câble est activée, le téléviseur recherche les programmes numériques par câble après avoir terminé la configuration des autres paramètres par défaut. Selon vos préférences, un message peut s'afficher avant le lancement de la recherche. Sélectionnez **OUI** et appuyez sur **OK** pour continuer. Pour annuler l'opération, sélectionnez **NON** et appuyez sur **OK**. Vous pouvez sélectionner **Réseau** ou des valeurs telles que Fréquence, **ID de Réseau** ou **Étape de Recherche**. Une fois la sélection terminée, appuyez sur le bouton **OK**.

Remarque : La durée de la sélection varie en fonction de l'étape de Recherche sélectionnée.

Analogique : Si l'option de recherche des émissions **Analogique** est activée, le téléviseur procède à la recherche d'émissions analogiques une fois les autres réglages initiaux terminés.

Vous pouvez, en outre, choisir un type de diffusion comme favori. La priorité est accordée au type d'émission sélectionné pendant le processus de recherche et les chaînes associées seront listées au dessus de la Liste des Chaînes. Une fois terminé, appuyez sur le bouton **OK** pour continuer.

Vous pouvez activer l'option **Mode de Mémorisation** à ce niveau. Cette option configure les paramètres de votre téléviseur pour l'environnement magasin. Cette option est uniquement destinée à l'usage de magasin. Nous vous recommandons de sélectionner le **Mode Domestique** pour un usage domestique. Cette option est disponible dans le menu **Configuration>Autres** et peut être désactivée ou activée ultérieurement.

Appuyez sur le bouton **OK** de la télécommande pour continuer. À la fin des réglages initiaux, le téléviseur lance la recherche des émissions du type sélectionné disponibles.

Une fois toutes les stations disponibles enregistrées, les résultats de la recherche s'affichent à l'écran. Appuyez sur **OK** pour continuer. L'option Modifier la Liste des Chaînes s'affiche par la suite. Vous pouvez modifier la liste des chaînes selon vos préférences ou appuyer sur le bouton Menu pour revenir au mode télévision.

Pendant la recherche, un message apparaît, vous demandant si vous souhaitez trier les chaînes selon la LCN(*). Sélectionnez **Oui** et appuyez sur **OK** pour confirmer.

(* LCN est le système du numéro de chaîne logique qui sélectionne des émissions disponibles, conformément à une séquence de chaînes reconnaissables (le cas échéant).

Remarque : Évitez d'éteindre le téléviseur lors de l'initialisation de la première installation. () Veuillez noter que certaines options ne seront pas disponibles, selon le choix du pays.*

Lecture de Média via Entrée USB

Vous pouvez connecter des disques durs externes de 2.5 et 3.5 pouces (disques durs avec câble d'alimentation externe) ou une carte mémoire USB à votre TV via les entrées USB de votre TV.

IMPORTANT ! Sauvegardez les fichiers sur vos périphériques de stockage avant de les raccorder au téléviseur. Veuillez remarquer que la responsabilité du fabricant ne saurait être engagée en cas de dommage de fichier ou de perte de données. Certains types de périphériques USB (à l'exemple des lecteurs MP3) ou des lecteurs de disque dur/cartes mémoires USB peuvent être incompatibles avec ce téléviseur. Le téléviseur prend en charge le formatage des disques NTFS et FAT32.

Vous pouvez rencontrer certains problèmes lors du formatage des disques durs USB d'une capacité de stockage supérieure à 1 To (Téraoctet).

Patiencez un moment avant de brancher ou de débrancher l'appareil, car la lecture des fichiers peut être inachevée. Le cas échéant, cela peut physiquement endommager le lecteur USB et le périphérique USB lui-même. N'enlevez jamais un périphérique USB durant la lecture d'un fichier.

Vous pouvez utiliser les concentrateurs USB avec l'entrée USB de téléviseur. Les concentrateurs USB qui sont équipés d'alimentation externe sont recommandés dans ce cas.





Nous vous recommandons d'utiliser directement le(s) entrée(s) USB du téléviseur, si vous désirez connecter un disque dur USB.

Remarque : Lors de la lecture des fichiers d'image, le menu **Lecteur Multimédia** peut uniquement afficher 1 000 fichiers images sauvegardés sur le périphérique USB connecté.

Menu Navigateur Média

Vous pouvez lire les fichiers de photo, de musique et de film stockés sur un disque USB en connectant ce dernier à votre téléviseur. Branchez un disque USB à l'une des entrées USB située sur le côté du téléviseur. En appuyant le bouton **Menu** lorsque vous êtes en mode **Navigateur Média**, vous aurez accès aux options **d'Image**, de **son** et de **Réglage**. En appuyant une fois de plus sur le bouton **Menu** l'écran disparaîtra. Vous pouvez régler les préférences de votre **Navigateur Média** via votre menu **Réglages**.

Fonctionnement du mode Aléatoire / Boucle

| | |
|---|---|
| Démarrez la lecture via la touche Lecture et activez  | Tous les fichiers de la liste seront lus en boucle suivant leur ordre de départ. |
| Démarrez la lecture via la touche OK et activez  | Le même fichier sera lu en boucle (répété). |
| Démarrez la lecture via la touche Lecture et activez  | Tous les fichiers de la liste seront lus une fois suivant un ordre aléatoire. |
| Démarrez la lecture via la touche Lecture et activez  | Tous les fichiers de la liste seront lus en boucle suivant le même ordre aléatoire. |

Serveurs Intermédiaires CEC et CEC RC

Cette fonction permet de contrôler les périphériques actifs CEC qui sont connectés aux ports HDMI à partir de la télécommande de la Télé.

L'option **CEC** du menu **Configuration>Autres** doit être définie sur **Activé** en premier lieu. Appuyez sur le bouton **Source** et sélectionnez l'entrée HDMI du périphérique CEC connecté à partir du menu **Liste de Sources**. Si un nouveau périphérique CEC est connecté, il va s'afficher dans le menu **Source** avec son propre nom, au lieu du nom du port HDMI connecté (lecteur DVD, Enregistreur 1 etc).

La télécommande de la télé peut automatiquement fonctionner après avoir sélectionné la source HDMI connectée.

Pour terminer cette opération et à nouveau commander la TV à distance, appuyez sur le bouton **Menu Rapide** de la télécommande, sélectionnez l'option **CEC RC Passthrough** puis régler sur **Off** à l'aide des boutons de gauche ou droite. Cette fonction peut également être activée ou désactivée dans le menu **Configuration>Autres**.

La Télé supporte également la fonction ARC (Audio Return Channel). Cette fonction est un lien audio qui permet de remplacer d'autres câbles entre la Télé et le système audio (récepteur A/V ou système stéréo).

Si le mode ARC est activé, la Télé ne mute pas automatiquement les autres sorties audio. Vous devrez baisser manuellement le volume de la Télé à zéro si vous voulez que le son sorte uniquement du périphérique audio connecté (pareil pour les autres sorties audio numériques optiques ou coaxiales). Si vous souhaitez modifier le volume du périphérique connecté, sélectionnez le périphérique à partir de la liste des sources. Dans ce cas, les touches de contrôle du volume s'orientent vers le périphérique audio connecté.

Remarque : La souris ARC fonctionne uniquement via l'entrée HDMI1.

Commande audio système

Permet d'utiliser l'option Amplificateur/récepteur audio avec le téléviseur. Vous pouvez régler le volume à l'aide de la télécommande de votre téléviseur. Pour activer cette fonction, définissez l'option **Haut-Parleurs** du menu **Configuration>Autres** sur **Amplificateur**. Les haut-parleurs du téléviseurs seront coupés et le son de la source visionnée proviendra du système audio connecté.

Remarque : L'appareil audio devrait supporter la fonction de Contrôle du Système Audio et l'option **CEC** doit être réglée sur **Enabled**.

Contenu du menu Téléviseur

| Contenu du menu Image | |
|---|--|
| Mode | Vous pouvez modifier le mode d'image selon vos préférences ou exigences. Le mode Image peut être réglé sur l'une de ces options : Cinéma, Jeux (en option), Sport, Dynamique et Naturel. |
| Contraste | Règle les valeurs de l'éclairage et de l'obscurité de l'écran. |
| Luminosité | Règle la valeur de luminosité de l'écran. |
| Netteté | Définit la valeur de netteté des objets affichés à l'écran. |
| Couleur | Règle la valeur de la couleur et les couleurs. |
| Économie d'énergie | Cette fonction permet de régler le mode Économie d'énergie sur les options Personnalisation, Minimum, Moyen, Maximum, Automatique, Image désactivée ou Désactivé . <i>Remarque : Les options disponibles peuvent varier en fonction du Mode sélectionné.</i> |
| Rétro éclairage | Ce paramètre contrôle le niveau du rétroéclairage. La fonction de rétroéclairage sera inactive si le Mode Économie d'énergie est réglé sur une option autre que Personnalisation . |
| Paramètres avancés | |
| Contraste dynamique | Vous pouvez régler le rapport de contraste dynamique à votre guise. |
| Réduction du bruit | Si le signal de diffusion est faible et l'image est bruyante, utilisez la fonction Réduction du bruit pour réduire l'intensité du bruit. |
| Température de couleur | Règle la valeur de la température de couleur désirée. Les options Froid, Normal, Chaud et Personnalisé sont disponibles. |
| Point blanc | Si l'option Couleur de température est définie sur Personnalisé , ce réglage sera possible. Augmentez la « chaleur » ou la « fraîcheur » de l'image en appuyant sur les boutons Gauche ou Droit. |
| Zoom image | Règle le format et la taille de l'image souhaités. |
| Mode Film | Les films sont enregistrés à un nombre d'images par seconde différent des programmes de télévision normaux. Activez cette fonction lorsque vous regardez des films afin de mieux visualiser les images accélérées. |
| CARNATION | La fonction Carnation peut être modifiée entre -5 et 5. |
| Changer de couleur | Réglez le ton de la couleur désirée. |
| HDMI Large bande | Lorsque vous regardez le téléviseur à partir d'une source HDMI, la fonction HDMI Large bande est visible. Vous pouvez utiliser cette option pour renforcer la noirceur de l'image. |
| Position du PC | |
| Position automatique | Optimise automatiquement l'affichage. Appuyez sur OK pour optimiser. |
| Position H | Cette option déplace l'image horizontalement vers le côté droit ou gauche de l'écran. |
| Position V | Cette option déplace l'image verticalement vers le haut ou le bas de l'écran. |
| Fréquence pilote | Les réglages de la fréquence pilote corrigent les interférences qui apparaissent comme des lignes verticales dans l'image pour des présentations telles que les feuilles de calcul, les paragraphes ou les textes dans des polices plus petites. |
| Phase | Selon la source d'entrée (ordinateur, etc.), vous pouvez voir une image voilée ou bruitée s'afficher à l'écran. Vous pouvez utiliser la phase pour obtenir une image plus claire par essais et erreurs. |
| Réinitialisation | Réinitialise les paramètres d'image aux valeurs par défaut (sauf en mode Jeux). |
| <i>En mode VGA (PC), certains éléments du menu Image seront indisponibles. Au contraire, les paramètres du mode VGA seront ajoutés aux Paramètres Image en mode PC.</i> | |

| Contenu du Menu Son | |
|---|---|
| Volume | Ajuste le niveau du volume. |
| Égaliseur | Sélectionnez le mode égaliseur. Les paramètres personnalisés ne peuvent être actifs que lorsque vous êtes en mode Utilisateur . |
| Balance | Ajuste le son à gauche comme à droite du haut-parleur. |
| Casque | Règle le volume du casque. Avant d'utiliser les casques, veuillez également vous assurer que leur volume est réglé à un niveau faible afin d'éviter que votre audition ne soit endommagée. |
| Mode Son | Vous pouvez sélectionner un mode son (si la chaîne sélectionnée prend en charge cette option). |
| AVL (Limitation Automatique du Volume) | Cette fonction règle le son pour obtenir le niveau de sortie prévu entre les programmes. |
| Casque/Sortie de Ligne | Si vous voulez connecter un amplificateur externe à votre télé à l'aide d'une fiche pour casque audio, sélectionnez l'option Sortie de Ligne . Si vous avez branché des casques à votre téléviseur, définissez cette option en tant que Casque . Veuillez vous assurer avant d'utiliser les casques que cet élément du menu est défini en tant que Casque . S'il est réglé sur Les Sorties de Ligne , la sortie de la prise de casque sera réglée à un niveau maximum qui pourrait vous endommager l'audition. |
| Basse Dynamique | Permet d'activer ou de désactiver la basse dynamique |
| Son surround | Vous pouvez Activer ou Désactiver le mode Son Surround. |
| Sortie Numérique | Règle le type de sortie audio numérique. |

| Configuration - Contenu du Menu Paramètres | |
|---|--|
| Accès Conditionnel | Contrôle les modules d'accès conditionnel lorsqu'ils sont disponibles. |
| Langue | Vous pouvez définir une langue différente, selon votre diffuseur et votre pays. |
| Parental | <p>Entrez le mot de passe correct pour modifier les réglages du contrôle parental. Vous pouvez facilement régler le Verrouillage du Menu, le Verrouillage Maturité, le Verrouillage Enfant ou le Guide à partir de ce menu. Vous pouvez également définir un nouveau PIN ou modifier le PIN CICAM par défaut en utilisant les options associées.</p> <p><i>Remarque : Certaines options du menu peuvent ne pas être disponibles, selon la sélection régionale effectuée lors de la Première Installation. Le code PIN par défaut est 0000 ou 1234. Si vous avez défini un code PIN (requis en fonction du pays sélectionné) lors de la Première Installation, utilisez le code PIN que vous avez défini.</i></p> |
| Minuteries | Définit le minuteur de mise en veille pour éteindre le téléviseur après un certain temps. Règle les minuteries des programmes sélectionnés. |
| Date/Heure | Définit la date et l'heure. |
| Sources | Active ou désactive les options sources sélectionnées. |
| Accessibilité | Affiche les options d'accessibilité du téléviseur. |
| Malentendant | Active toute fonctionnalité spéciale envoyé par le diffuseur. |
| Description Audio | Une piste de narration se jouera pour le public aveugle ou malvoyant. Appuyez sur OK pour voir toutes les options du menu Description Audio . Cette fonction est uniquement disponible si le diffuseur la prend en charge. |
| Plus | Affiche les autres options de réglage du téléviseur. |
| Temporisation du menu | Change la durée de temporisation des écrans du menu. |
| Mise à Niveau du Logiciel | S'assure que votre TV est doté du tout dernier microprogramme. Appuyez sur OK pour afficher les options de menu. |
| Version de l'application | Affiche la version actuelle de l'application. |
| Mode Sous-Titre | Cette option permet de choisir le type de sous-titres qui s'affiche à l'écran (sous-titre DVB /sous-titre TXT), si les deux sont disponibles. DVB est le sous-titre par défaut. Cette fonction n'est disponible que pour les pays comme la Norvège. |
| Mise hors Tension Automatique du téléviseur | Définit la durée souhaitée pour que la télévision passe automatiquement en mode veille lorsqu'elle n'est pas utilisée. |
| Mode Magasin | Sélectionnez ce mode pour afficher les éléments stockés. Lorsque le Mode de Mémorisation est activé, certains éléments du menu de la TV ne peuvent pas être disponibles. |
| Allumer le Mode | Ce paramètre permet de configurer les préférences du mode de mise sous tension. Les options Dernier état et mode Veille sont disponibles. |
| CEC | Avec cette fonction, vous pouvez activer et désactiver la fonction CEC complètement. Appuyez sur le bouton Gauche ou Droite pour activer ou désactiver cette fonction. |
| Démarrage Automatique CEC | Cette fonction permet à l'appareil compatible HDMI-CEC connecté d'allumer le téléviseur et basculer automatiquement vers sa source d'entrée. Appuyez sur le bouton Gauche ou Droite pour activer ou désactiver cette fonction. |
| Haut-parleurs | Pour écouter le son audio du téléviseur à partir du dispositif audio compatible connecté réglé sur Amplificateur . Vous pouvez utiliser la télécommande du téléviseur pour régler le volume du dispositif audio. |

| Installation et Réglage des contenus du Menu | |
|---|---|
| Balayage de Chaîne Automatique (Nouveau Réglage) | Affiche les options de réglage automatique. Antenne Numérique : Recherche et enregistre les chaînes DVB. Câble Numérique : Recherche et enregistre les chaînes câblées DVB. Analogique : Recherche et mémorise les stations analogiques. |
| Balayage de Chaîne Manuel | Cette fonction peut être utilisée pour une entrée de diffusion directe. |
| Recherche des Chaînes Réseau | Recherche les chaînes liées dans le système de diffusion. Antenne Numérique : Recherche les chaînes d'antenne réseau. Câble Numérique : Recherche les chaînes de câble réseau. |
| Recherche Fine Analogique | Vous pouvez utiliser ce réglage pour la recherche fine de chaînes analogiques. Cette option est disponible uniquement si des chaînes analogiques sont mémorisées. |
| Paramètres D'Installation | Affiche le menu des paramètres d'installation. Recherche en Mode Veille (en option) : Votre téléviseur recherche de nouvelles chaînes ou chaînes manquantes en mode veille. Toutes les chaînes de diffusion détectées s'afficheront à l'écran. |
| Effacer La Liste des Services | Utilisez cette option pour effacer les chaînes mémorisées. Ce réglage est visible uniquement lorsque l'option de Pays est réglée sur Danemark, Suède, Norvège, ou Finlande. |
| Sélectionner un Réseau Actif | Ce paramètre vous permet de sélectionner uniquement les chaînes de diffusion comprises dans le réseau sélectionné dans la liste des chaînes. Cette fonction n'est disponible que pour les pays comme la Norvège. |
| Première Installation | Supprime toutes les chaînes et réglages enregistrés, reprogramme la TV en fonction des réglages de l'entreprise. |

Fonctionnement Général de la TV

Utilisation de la Liste de Chaînes

Le téléviseur trie toutes les stations mémorisées dans la **Liste des Chaînes**. Vous pouvez modifier cette liste de chaînes ainsi qu'il suit : configurez les favoris ou les stations actives à inclure dans la liste en utilisant les options **Liste de Chaînes**. Appuyez sur le bouton **OK/TV** pour ouvrir la **Liste des Chaînes**. Vous pouvez filtrer les chaînes incluses en appuyant sur le bouton **Bleu** ou ouvrir le menu **Modifier la Liste des Chaînes** en appuyant sur le bouton **Vert** pour faire d'autres modifications dans la liste actuelle.

Gestion des Listes de Préférences

Vous pouvez créer quatre listes différentes de vos chaînes préférées. Sélectionnez la **Liste des Chaînes** dans le menu principal ou appuyez sur le bouton **Vert** lorsque la liste des chaînes s'affiche à l'écran pour ouvrir le menu **Modifier la Liste des chaînes**. Sélectionnez la chaîne désirée sur la liste. Vous pouvez opérer plusieurs choix en appuyant sur le bouton **Jaune**. Puis, appuyez sur le bouton **OK** pour ouvrir le menu **Options de Modification de Chaînes** et sélectionnez l'option **Ajouter/Supprimer les Favoris**. Appuyez à nouveau sur le bouton **OK**. Définissez l'option de liste désirée sur **Activé**. Les chaînes sélectionnées sont ajoutées à la liste. Pour supprimer une chaîne ou des chaînes d'une liste de préférences, suivez les mêmes étapes et définissez la liste désirée sur **Désactivé**.

Vous pouvez utiliser la fonction **Filtre** dans le menu **Modifier la Liste des Chaînes** pour filtrer les chaînes dans la **Liste des Chaînes** de façon permanente selon vos préférences. En utilisant cette option **Filtre**, vous pouvez définir l'une de vos quatre listes de préférences à afficher à chaque fois que la Liste des chaînes est ouverte. La fonction de filtrage du menu **Liste des Chaînes** ne filtre que la **Liste des Chaînes** actuellement affichée afin de trouver une chaîne et de s'y syntoniser. Ces modifications disparaissent lors de la prochaine ouverture de la **Liste des Chaînes**.

Configuration des Paramètres Parentaux

Les options du menu **Paramètres du Contrôle Parental** peuvent être utilisées pour empêcher les utilisateurs de regarder certains programmes, certaines chaînes et d'accéder à certains menus. Ces réglages sont accessibles au menu **Configuration>Contrôle Parental**.

Pour afficher les options du menu de verrouillage, saisissez le code PIN. Après avoir saisi le code PIN approprié, le menu **Paramètres du Contrôle Parental** s'affichera.

Verrouillage Menu : Cette option permet d'autoriser ou de verrouiller l'accès à tous les menus ou menus d'installation du téléviseur.

Verrouillage Maturité : Une fois définie, cette option recherche l'information relative aux émissions parentales et si ce niveau parental est inactivé, l'accès à la diffusion n'est pas activé.

Remarque : Si l'option **Pays** définie au cours de la **Première Installation** est la **France**, l'**Italie** ou l'**Autriche**, la valeur du **Verrouillage Maturité** sera configurée par défaut à **18**.

Verrouillage Parental : Lorsque l'option **Verrouillage enfant** est **Activée**, le téléviseur peut uniquement être contrôlé à l'aide de la télécommande. Dans ce cas, les boutons de la télécommande du téléviseur ne fonctionnent pas.

Paramétrage du code PIN : Définit un nouveau code PIN.

Code PIN CICAM par défaut : Cette option apparaît grisée si aucun module CI n'est inséré dans le port CI du téléviseur. Vous pouvez modifier le code PIN par défaut du CI CAM à l'aide de cette option.

Remarque : Le code PIN par défaut est **0000** ou **1234**. Si vous avez défini le code PIN (requis en fonction du pays choisi) lors de la **Première installation**, utilisez le code PIN que vous avez défini.

Certaines options ne seront pas disponibles, selon le choix du pays pendant la **Première Installation**.

Guide des Programmes Électroniques (EPG)

Certaines chaînes envoient des informations concernant leurs programmes de diffusion. Appuyez sur le bouton **Epg** pour accéder au menu **Guide des Programmes**.

3 modèles de présentation de programmes sont disponibles : **Programme linéaire**, **Liste** et **Maintenant/Ensuite**. Pour passer d'un mode à l'autre, suivez les instructions au bas de l'écran.

Programme Linéaire

Zoom (boutonJaune) : Appuyez sur le bouton **Jaune** pour accéder aux événements dans un intervalle de temps plus grand.

Filtre (bouton Bleu) : Affiche les options de filtre.

Sélectionner le Genre (Bouton des Sous-Titres) : Ouvre le menu **Sélectionner le Genre**. En utilisant cette fonctionnalité vous pouvez interroger la base de données du guide de programme selon le genre sélectionné. Les informations disponibles dans le guide des programmes seront recherchées et les résultats correspondants à vos critères seront mis en surbrillance.

Options (bouton OK) : Affiche les options d'événement.

Détail des événements (bouton D'informations) : Affiche les informations détaillées concernant les événements sélectionnés.

Jour suivant/précédent (boutons Programme +/-) : Affiche les événements du jour précédent ou suivant.

Rechercher (bouton Texte) : Affiche le menu **Recherche Guide**.

Maintenant (bouton Remplacement) : Affiche l'évènement en cours de la chaîne en surbrillance.

Programme de Liste (*)

() Dans cette option de présentation, seuls les évènements de la chaîne en surbrillance sont présentés.*

Préc. Intervalle de Temps (bouton Rouge) : Affiche les évènements de l'intervalle de temps précédent.

Jour Suivant/Précédent (boutons Programme +/-) : Affiche les évènements du jour précédent ou suivant.

Détail des Évènements (bouton D'informations) : Affiche les informations détaillées concernant les évènements sélectionnés.

Filtre (bouton texte) : Affiche les options de filtre.

Intervalle de Temps Suivant (bouton Rouge) : Affiche les évènements de l'intervalle de temps suivant.

Options (Bouton OK) : Affiche les options d'évènement.

Programme Maintenant/Ensuite

Naviguer (boutons de Direction) : Appuyez sur les boutons de Direction pour naviguer dans la liste des chaînes et des évènements.

Options (bouton OK) : Affiche les options d'évènement.

Détail des Évènements (bouton D'informations) : Affiche les informations détaillées concernant les évènements sélectionnés.

Filtre (bouton Bleu) : Affiche les options de filtre.

Options de l'évènement

Utiliser les boutons de direction pour sélectionner un évènement puis appuyez sur **OK** pour afficher le menu **Event Options**. Les options suivantes sont disponibles.

Sélectionner la Chaîne : Grâce à cette option, vous pouvez passer à la chaîne sélectionnée.

Régler la minuterie de l'évènement / Supprimer la minuterie de l'évènement : Une fois un évènement sélectionné dans le menu EPG, appuyez sur le bouton **OK**. **Sélectionnez l'option Régler la minuterie sur Évènement** et appuyez sur la touche **OK**. Vous pouvez définir une minuterie pour les évènements à venir. Pour annuler une minuterie existante, sélectionnez l'évènement en question et appuyez sur la touche **OK**. Ensuite, sélectionnez l'option **Supprimer la Minuterie de l'évènement**. La minuterie sera annulée.

Remarques : Il vous est impossible de passer à n'importe quelle autre chaîne ou source lorsqu'une minuterie est activée dans la chaîne en cours.

Il n'est pas possible d'enregistrer deux ou plusieurs émissions distinctes dans le même intervalle de temps.

Services Télétexte

Appuyez sur le bouton **Text** pour entrer. Appuyez à nouveau sur ce bouton pour activer le mode de mélange, ce qui vous permet de voir la page télétexte et la diffusion télévisée simultanément. Appuyez de nouveau sur ce bouton pour quitter. Si disponible, des sections contenues dans une page de télétexte présenteront un code coloré et peuvent être sélectionnées en appuyant sur les touches colorées. Suivez les instructions affichées à l'écran.

Télétexte Numérique

Appuyez sur la touche **Text** pour afficher les informations relatives au télétexte numérique. Utilisez les touches colorées, les touches du curseur et la touche **OK**. La méthode de fonctionnement peut différer en fonction du contenu du télétexte numérique. Suivez les instructions qui s'affichent à l'écran du télétexte numérique. Lorsque vous appuyez à nouveau sur le bouton **Text**, la télévision revient en mode diffusion télévisée.

Mise à Jour du Logiciel

Votre TV peut rechercher et effectuer automatiquement des mises à jour de microprogramme via le signal de diffusion.

Recherche de mise à jour de logiciels à travers l'interface utilisateur

Dans le menu principal, sélectionnez l'option **Configuration** et appuyez sur le bouton **OK**. Le **Menu Configuration** s'affiche à l'écran. Sélectionnez ensuite **Plus** et appuyez sur le bouton **OK**. Sélectionnez **Mise à jour du logiciel** et appuyez sur le bouton **OK**. Dans le menu **Options de mise à jour**, sélectionnez **Recherche de mise à jour** puis appuyez sur le bouton **OK** pour lancer une nouvelle mise à jour du logiciel.

Si une mise à jour est disponible, il commence à la télécharger. Au terme du téléchargement, confirmez la question relative au redémarrage du téléviseur en appuyant sur **OK** pour continuer avec l'opération de redémarrage.

3 Recherche et mode de mise à jour

Votre téléviseur va rechercher de nouvelles mises à jour à 3 heures si l'option **Recherche automatique** du menu **Options de mise à jour** est activée et si le téléviseur est connecté à un signal d'antenne. Si un nouveau logiciel est détecté et téléchargé avec succès, il sera installé au prochain démarrage.

Remarque : Ne débranchez pas le cordon d'alimentation lorsque le voyant **DEL** clignote pendant le processus de redémarrage. Si le téléviseur ne s'allume pas après la mise à jour, débranchez-le, patientez deux minutes, puis rebranchez-le.

La TV va s'allumer

Assurez-vous que le câble d'alimentation est correctement branché dans la prise murale. Vérifiez si les piles sont usées. Appuyez sur la touche de mise en marche du téléviseur

Mauvaise qualité d'image

- Avez-vous sélectionné le système de TV approprié ?
- Un niveau de signal faible peut impacter négativement sur la qualité de l'image. Veuillez vérifier l'entrée de l'antenne.
- Si vous avez effectué un réglage manuel, vérifiez que vous avez entré la bonne fréquence de la chaîne.
- La qualité des images peut ne pas être bonne lorsque deux appareils sont simultanément connectés au téléviseur. Dans un tel cas, déconnectez l'un des appareils.

Pas d'image

- L'absence d'image signifie que votre TV ne reçoit aucune transmission. Assurez-vous également que la bonne source d'entrée a été sélectionnée.
- L'antenne est-elle connectée correctement?
- Le câble de l'antenne est-il endommagé ?
- Avez vous utilisé des bonnes fiches pour connecter l'antenne?
- En cas de doute, demandez conseil à votre vendeur.

Pas de son

- Vérifiez si la TV est en mode **Muet**. Appuyez sur le bouton **Muet** ou augmentez le volume pour vérifier.
- Le son sort d'un seul haut-parleur. Vérifiez les paramètres d'équilibre à partir du menu de **Son**.

Télécommande - ne fonctionne pas

- Les piles peuvent être déchargées. Remplacez les piles.

Les sources d'entrée - ne peuvent pas être sélectionnées.

- Si vous ne pouvez pas sélectionner une source d'entrée, il est possible que votre périphérique ne soit pas connecté. Le cas échéant ;
- Vérifiez les câbles AV et les branchements si vous essayez de basculer à la source d'entrée dédiée à l'appareil connecté.

Le tableau ci-dessous est une illustration de certains affichages vidéos typiques. Votre téléviseur ne peut pas prendre en charge toutes les résolutions.

| Index | Résolution | Fréquence |
|-------|-------------|-----------|
| 1 | 640 x 350 | 85Hz |
| 2 | 640 x 400 | 70Hz |
| 3 | 640 x 480 | 60Hz |
| 4 | 640 x 480 | 66Hz |
| 5 | 640 x 480 | 72Hz |
| 6 | 640 x 480 | 75Hz |
| 7 | 640 x 480 | 85Hz |
| 8 | 800 x 600 | 56Hz |
| 9 | 800 x 600 | 60Hz |
| 10 | 800 x 600 | 70Hz |
| 11 | 800 x 600 | 72Hz |
| 12 | 800 x 600 | 75Hz |
| 13 | 800 x 600 | 85Hz |
| 14 | 832 x 624 | 75Hz |
| 15 | 1024 x 768 | 60Hz |
| 16 | 1024 x 768 | 66Hz |
| 17 | 1024 x 768 | 70Hz |
| 18 | 1024 x 768 | 72Hz |
| 19 | 1024 x 768 | 75Hz |
| 20 | 1024 x 768 | 85Hz |
| 21 | 1152 x 864 | 60Hz |
| 22 | 1152 x 864 | 70Hz |
| 23 | 1152 x 864 | 75Hz |
| 24 | 1152 x 864 | 85Hz |
| 25 | 1152 x 870 | 75Hz |
| 26 | 1280 x 768 | 60Hz |
| 27 | 1360 x 768 | 60Hz |
| 28 | 1280 x 768 | 75Hz |
| 29 | 1280 x 768 | 85Hz |
| 30 | 1280 x 960 | 60Hz |
| 31 | 1280 x 960 | 75Hz |
| 32 | 1280 x 960 | 85Hz |
| 33 | 1280 x 1024 | 60Hz |
| 34 | 1280 x 1024 | 75Hz |
| 35 | 1280 x 1024 | 85Hz |
| 36 | 1400 x 1050 | 60Hz |
| 37 | 1400 x 1050 | 75Hz |
| 38 | 1400 x 1050 | 85Hz |
| 39 | 1440 x 900 | 60Hz |
| 40 | 1440 x 900 | 75Hz |
| 41 | 1600 x 1200 | 60Hz |
| 42 | 1680 x 1050 | 60Hz |
| 43 | 1920 x 1080 | 60Hz |
| 44 | 1920 x 1200 | 60Hz |

Compatibilité des Signaux AV et HDMI

| Source | Signaux pris en charge | | Disponible |
|------------------|------------------------|--|------------|
| EXT (PÉRITEL) | PAL | | O |
| | SECAM | | O |
| | NTSC4.43 | | O |
| | NTSC3.58 | | O |
| | RGB 50/60 | | O |
| AV latéral | PAL | | O |
| | SECAM | | O |
| | NTSC4.43 | | O |
| | NTSC3.58 | | O |
| YPbPr | 480i, 480p | 60Hz | O |
| | 576i, 576p | 50Hz | O |
| | 720p | 50 Hz, 60 Hz | O |
| | 1080i | 50 Hz, 60 Hz | O |
| HDMI | 480i, 480p | 60Hz | O |
| | 576i, 576p | 50Hz | O |
| | 720p | 50 Hz, 60 Hz | O |
| | 1080i | 50 Hz, 60 Hz | O |
| | 1080p | 24Hz, 25Hz, 30Hz, 50Hz, 60Hz | O |

(X: Non Disponible, O : Disponible)

Dans certains cas, un signal du téléviseur peut ne pas s'afficher correctement. Le problème peut être celui d'une incohérence au niveau des normes de l'équipement source (DVD, décodeur, etc.). Si vous rencontrez ce type de problème, veuillez contacter votre fournisseur et le fabricant de l'appareil source.

Formats de Fichiers Vidéo Pris en Charge Pour le Mode USB

| Extension | Code vidéo | SPEC (Résolution) & Taux binaire |
|---------------------------|--|---|
| .dat, vob | MPEG1/2 | 1 080 P@30 fps - 40 Mbps |
| .mpg, .mpeg | MPEG1/2, MPEG4 | |
| .ts, .trp, .tp | MPEG1/2, H.264, AVS, MVC | H.264 : 1 080 Px2@30 fps - 62,5 Mbps, 1 080 P@60 fps - 62,5 Mbps MVC : 1 080 P@30 fps - 62,5 Mbps Autre : 1 080 P@30 fps - 40 Mbps |
| .mp4, .mov, .3gp, .3gp | MPEG1/2, MPEG4, H.263, H.264, Motion JPEG | H.264 : 1 080 Px2@30 fps - 62,5 Mbps, 1 080 P@60 fps - 62,5 Mbps Motion JPEG : 640 x 480@30 fps - 10 Mbps Autre : 1 080 P@30 fps - 40 Mbps |
| .avi | MPEG1/2, MPEG4, Sorenson H.263, H.263, H.264, WMV3, Motion JPEG | |
| .mkv | MPEG1/2, MPEG4, H.263, H.264, WMV3, Motion JPEG | |
| .asf | Sorenson H.263, H.264, WMV3, Motion JPEG | |
| .flv | WMV3 | 1 080 P@30 fps - 40 Mbps |
| .swf | RV30/RV40 | 1 080 P@30 fps - 40 Mbps |
| .wmv | | |

Formats de Fichiers Image Pris en Charge Pour le Mode USB

| Image | Photo | Résolution (largeur x hauteur) | Remarque |
|-------|---------------|--------------------------------|--|
| JPEG | Base-line | 15360 x 8640 | La limite de résolution maximale dépend de la taille de la DRAM |
| | Progressif | 1024 x 768 | |
| PNG | non-entrelacé | 9600 x 6400 | |
| | entrelacé | 1200 x 800 | |
| BMP | | 9600 x 6400 | |

Formats de Fichiers Audio Pris en Charge Pour le Mode USB

| Extension | Code audio | Taux binaire | Taux d'échantillon | |
|---|---------------------|--------------------|-----------------------|---------------|
| .mp3, | MPEG1/2 Couche1 | 32 Kbps ~ 448 Kbps | 16KHz ~ 48KHz | |
| | MPEG1/2 Couche2 | 8 Kbps ~ 384 Kbps | | |
| | MPEG1/2 Couche3 | 8 Kbps ~ 320 Kbps | | |
| .avi | MPEG1/2 Couche1 | 32 Kbps ~ 448 Kbps | 16KHz ~ 48KHz | |
| | MPEG1/2 Couche2 | 8 Kbps ~ 384 Kbps | | |
| | MPEG1/2 Couche3 | 8 Kbps ~ 320 Kbps | | |
| | AC3 | 32 Kbps ~ 640 Kbps | 32KHz, 44,1KHz, 48KHz | |
| | AAC, HEAAC | | 8KHz ~ 48KHz | |
| | WMA | 128 bps ~ 320 Kbps | 8KHz ~ 48KHz | |
| | WMA 10 Pro M0 | < 192 kbps | 48KHz | |
| | WMA 10 Pro M1 | < 384 kbps | 48KHz | |
| | WMA 10 Pro M2 | < 768 kbps | 96KHz | |
| | LPCM | 64 Kbps ~ 1,5 Mbps | 8KHz ~ 48KHz | |
| .asf | IMA-ADPCM, MS-ADPCM | 384 Kbps | 8KHz ~ 48KHz | |
| | G711 A/mu-law | 64 Kbps ~ 128 Kbps | 8KHz | |
| | MPEG1/2 Couche1 | 32 Kbps ~ 448 Kbps | 16KHz ~ 48KHz | |
| | MPEG1/2 Couche2 | 8 Kbps ~ 384 Kbps | | |
| | MPEG1/2 Couche3 | 8 Kbps ~ 320 Kbps | | |
| | WMA | 128 bps ~ 320 Kbps | 8KHz ~ 48KHz | |
| | WMA 10 Pro M0 | < 192 kbps | 48KHz | |
| | WMA 10 Pro M1 | < 384 kbps | 48KHz | |
| | WMA 10 Pro M2 | < 768 kbps | 96KHz | |
| | .mkv, .mka | WMA | 128 bps ~ 320 Kbps | 8KHz ~ 48KHz |
| WMA 10 Pro M0 | | < 192 kbps | 48KHz | |
| WMA 10 Pro M1 | | < 384 kbps | 48KHz | |
| WMA 10 Pro M2 | | < 768 kbps | 96KHz | |
| VORBIS | | | Jusqu'à 48 KHz | |
| LPCM | | 64 Kbps ~ 1,5 Mbps | 8KHz ~ 48KHz | |
| IMA-ADPCM, MS-ADPCM | | 384 Kbps | 8KHz ~ 48KHz | |
| G711 A/mu-law | | 64 Kbps ~ 128 Kbps | 8KHz | |
| FLAC | | < 1,6 Mbps | 8KHz ~ 96KHz | |
| .ts, .trp, .tp, .dat, .vob, .mpg, .mpeg | | MPEG1/2 Couche1 | 32 Kbps ~ 448 Kbps | 16KHz ~ 48KHz |
| | | MPEG1/2 Couche2 | 8 Kbps ~ 384 Kbps | |
| | | MPEG1/2 Couche3 | 8 Kbps ~ 320 Kbps | |
| | AC3 | 32 Kbps ~ 640 Kbps | 32KHz, 44,1KHz, 48KHz | |
| | EAC3 | 32 Kbps ~ 6 Mbps | 32KHz, 44,1KHz, 48KHz | |
| | AAC, HEAAC | | 8KHz ~ 48KHz | |
| | LPCM | 64 Kbps ~ 1,5 Mbps | 8KHz ~ 48KHz | |

| Extension | Code audio | Taux binaire | Taux d'échantillon |
|-------------------------------------|------------------------|--------------------|---------------------------------------|
| .wav | MPEG1/2 Couche1 | 32 Kbps ~ 448 Kbps | 16KHz ~ 48KHz |
| | MPEG1/2 Couche2 | 8 Kbps ~ 384 Kbps | |
| | MPEG1/2 Couche3 | 8 Kbps ~ 320 Kbps | |
| | LPCM | 64 Kbps ~ 1,5 Mbps | 8KHz ~ 48KHz |
| | IMA-ADPCM, MS-ADPCM | 384 Kbps | 8KHz ~ 48KHz |
| .3gpp, .3gp, .mp4, .mov, .m4a | G711 A/mu-law | 64 Kbps ~ 128 Kbps | 8KHz |
| | MPEG1/2 Couche3 | 8 Kbps ~ 320 Kbps | 16KHz ~ 48KHz |
| | AC3 | 32 Kbps ~ 640 Kbps | 32KHz, 44,1KHz, 48KHz |
| | EAC3 | 32 Kbps ~ 6 Mbps | 32KHz, 44,1KHz, 48KHz |
| | AAC, HEAAC | | 8KHz ~ 48KHz |
| | VORBIS | | Jusqu'à 48 KHz |
| | LPCM | 64 Kbps ~ 1,5 Mbps | 8KHz ~ 48KHz |
| | IMA-ADPCM, MS-ADPCM | 384 Kbps | 8KHz ~ 48KHz |
| .flv | G711 A/mu-law | 64 Kbps ~ 128 Kbps | 8KHz |
| | MPEG1/2 Couche3 | 8 Kbps ~ 320 Kbps | 16KHz ~ 48KHz |
| .ac3 | AAC, HEAAC | | 8KHz ~ 48KHz |
| | AC3 | 32 Kbps ~ 640 Kbps | 32KHz, 44,1KHz, 48KHz |
| .swf | MPEG1/2 Couche3 | 8 Kbps ~ 320 Kbps | 16KHz ~ 48KHz |
| .ec3 | EAC3 | 32 Kbps ~ 6 Mbps | 32KHz, 44,1KHz, 48KHz |
| .rm, .rmvb, .ra | AAC, HEAAC | | 8KHz ~ 48KHz |
| | LBR (cook) | 6 Kbps ~ 128 Kbps | 8KHz, 11,025KHz, 22,05KHz, 44,1KHz |
| .wma, .wmv | WMA | 128 bps ~ 320 Kbps | 8KHz ~ 48KHz |
| | WMA 10 Pro M0 | < 192 kbps | 48KHz |
| | WMA 10 Pro M1 | < 384 kbps | 48KHz |
| | WMA 10 Pro M2 | < 768 kbps | 96KHz |
| .webm | VORBIS | | Jusqu'à 48 KHz |

Formats de Fichiers de Sous-Titrage Pris en Charge Pour le Mode USB

| Sous-Titrages Internes | | |
|------------------------|-----------|---|
| Extension | Support | Code de sous-titrage |
| dat, mpg, mpeg, vob | MPG, MPEG | Sous-titrage DVD |
| ts, trp, tp | TS | Sous-titrage DVB |
| mp4 | MP4 | Sous-titrage DVD UTF-8 Texte complet |
| mkv | MKV | ASS SSA UTF-8 Texte complet VobSub DVD Sous-titrage DVD |

| Sous-Titres Externes | | |
|----------------------|---|--------------------------------------|
| Extension | Analyseur de sous-titre | Remarque |
| .srt | Subrip | |
| .ssa/ .ass | Sous-station Alpha | |
| .smi | SAMI | |
| .sub | SubViewer MicroDVD Système de sous-titrage DVD Subldx (VobSub) | SubViewer 1.0 & 2.0 Exclusivement |
| .txt | TMPCouche | |

Résolutions DVI prises en charge

Reportez-vous aux résolutions suivantes au moment de raccorder des périphériques à votre téléviseur à l'aide des câbles convertisseurs DVI (DVI à HDMI - non fournis).

| | 56Hz | 60Hz | 66Hz | 70Hz | 72Hz | 75Hz |
|-----------|-------------------------------------|-------------------------------------|-------------------------------------|-------------------------------------|-------------------------------------|-------------------------------------|
| 640 x 400 | | | | <input checked="" type="checkbox"/> | | |
| 640x480 | | <input checked="" type="checkbox"/> | <input checked="" type="checkbox"/> | | <input checked="" type="checkbox"/> | <input checked="" type="checkbox"/> |
| 800x600 | <input checked="" type="checkbox"/> | <input checked="" type="checkbox"/> | | <input checked="" type="checkbox"/> | <input checked="" type="checkbox"/> | <input checked="" type="checkbox"/> |
| 832x624 | | | | | | <input checked="" type="checkbox"/> |
| 1024x768 | | <input checked="" type="checkbox"/> | <input checked="" type="checkbox"/> | <input checked="" type="checkbox"/> | <input checked="" type="checkbox"/> | <input checked="" type="checkbox"/> |
| 1152x864 | | <input checked="" type="checkbox"/> | | <input checked="" type="checkbox"/> | | <input checked="" type="checkbox"/> |
| 1152x870 | | | | | | <input checked="" type="checkbox"/> |
| 1280x768 | | <input checked="" type="checkbox"/> | | | | <input checked="" type="checkbox"/> |
| 1360x768 | | <input checked="" type="checkbox"/> | | | | |
| 1280x960 | | <input checked="" type="checkbox"/> | | | | <input checked="" type="checkbox"/> |
| 1280x1024 | | <input checked="" type="checkbox"/> | | | | <input checked="" type="checkbox"/> |
| 1400x1050 | | <input checked="" type="checkbox"/> | | | | <input checked="" type="checkbox"/> |
| 1440x900 | | <input checked="" type="checkbox"/> | | | | <input checked="" type="checkbox"/> |
| 1600x1200 | | <input checked="" type="checkbox"/> | | | | |
| 1680x1050 | | <input checked="" type="checkbox"/> | | | | |
| 1920x1080 | | <input checked="" type="checkbox"/> | | | | |

Índice

| | |
|--|----|
| Información de Seguridad | 48 |
| Marcas en el Producto..... | 49 |
| Mantenimiento | 50 |
| Montaje / Desmontaje del pedestal | 50 |
| Cuando se utiliza el soporte de pared | 51 |
| Información Medioambiental | 51 |
| Funciones | 51 |
| Accesorios Incluidos..... | 52 |
| Notificaciones del Modo en Espera | 52 |
| Interruptor de Control y Funcionamiento del Televisor | 52 |
| Colocación de las pilas en el mando a distancia.. | 52 |
| Conexión a Corriente | 52 |
| Conexión de la Antena | 53 |
| Notificación | 53 |
| Características..... | 54 |
| Mando a Distancia..... | 55 |
| Conexiones..... | 56 |
| Encendido/Apagado | 57 |
| Instalación Inicial | 57 |
| Reproducción Multimedia por la Entrada USB | 57 |
| Menú del Explorador Multimedia | 58 |
| CEC y CEC RC Passthrough | 58 |
| Contenido del Menú de TV..... | 59 |
| General / Función de TV | 63 |
| Manejo de la Lista de Canales | 63 |
| Permite Configurar las Opciones de Control Paterno | 63 |
| Guía de Programación Electrónica (EPG)..... | 63 |
| Servicios de Teletexto..... | 64 |
| Actualización de Software | 64 |
| Solución de Problemas y Consejos..... | 65 |
| Modos Habituales de Visualización de Entrada de PC..... | 65 |
| Compatibilidad con señales AV y HDMI | 66 |
| Formatos de Ficheros de Vídeo Admitidos Para el Modo USB | 67 |
| Formatos de Ficheros de Fotos Admitidos Para el Modo USB | 67 |
| Formatos de Ficheros de Audio Admitidos Para el Modo USB | 68 |
| Formatos de ficheros de Subtítulos admitidos para el Modo USB | 69 |
| Resoluciones DVI admitidas..... | 70 |



PRECAUCIÓN

RIESGO DE DESCARGA ELÉCTRICA NO ABRIR



PRECAUCIÓN: PARA REDUCIR EL RIESGO DE DESCARGA ELÉCTRICA NO RETIRE LA TAPA (O EL PANEL TRASERO).
 NO CONTIENE PIEZAS QUE PUEDAN SER CAMBIADAS POR EL USUARIO. PÓNGASE EN CONTACTO CON PERSONAL TÉCNICO CUALIFICADO.



No haga funcionar el televisor en condiciones ambientales extremas, ya que podría causar daños a su TV.



En climas extremos (tormentas, relámpagos) y largos periodos de inactividad (irse de vacaciones) desconecte el televisor de la red eléctrica. El enchufe de corriente sirve para desconectar el televisor de la electricidad y, por lo tanto, siempre debe estar accesible.



Este signo está presente dondequiera que haya una información muy importante con respecto a la operación y mantenimiento del aparato en la literatura que lo acompaña.

Nota: Siga las instrucciones en pantalla para la operación de las funciones relacionadas.







IMPORTANTE - Por favor, lea completamente estas instrucciones antes de instalar u operar

⚠ ADVERTENCIA: No permita nunca que ninguna persona (incluyendo niños) con discapacidades físicas, sensoriales o mentales, o que carezca de experiencia o conocimientos, utilicen algún aparato eléctrico sin supervisión.

- Para ventilar el equipo, deje un espacio libre de al menos 10 cm a su alrededor.
- **No** bloquee ninguna de las ranuras de ventilación.
- **No** coloque el televisor sobre superficies resbaladizas ni inestables, o podría caer.
- Utilice este aparato en climas moderados.
- Se debe poder acceder fácilmente al cable de corriente. **No** coloque el televisor, ni ningún mueble, etc., sobre el cable de corriente, ni lo pise. Un cable deteriorado puede causar un incendio o provocarle una descarga eléctrica. Agarre el cable de corriente por la clavija de enchufe; **no** desenchufe el televisor tirando del cable de corriente. No toque nunca el cable con las manos mojadas, pues podría causar un cortocircuito o sufrir una descarga eléctrica. No haga nunca un nudo en el cable ni lo empalme con otros cables. Deberá sustituirlo cuando esté dañado, siendo únicamente un profesional quien puede hacerlo.

- **No utilice** este televisor en un ambiente húmedo o mojado. No lo exponga a líquidos. En caso de que el gabinete entre en contacto con líquidos desenchufe el televisor inmediatamente y haga que sea revisado por personal especializado antes de volver a utilizarlo.
- **No** exponga el televisor a luz solar directa, llamas abiertas y no lo coloque cerca de fuentes de calor intensas como calentadores eléctricos. 
- Un nivel excesivo de volumen en los auriculares puede provocar la pérdida de capacidad auditiva.
- Asegúrese de no colocar fuentes de llamas vivas, como por ejemplo velas encendidas, encima del televisor.
- En caso de instalar el televisor en la pared, y a fin de evitar cualquier lesión, debe hacerlo correctamente y según las instrucciones de instalación (si la opción estuviera disponible).
- En ocasiones pueden aparecer en la pantalla unos pocos píxeles inactivos, como puntos fijos de color azul, verde o rojo. Tenga en cuenta que esto no afecta al funcionamiento del aparato. Tenga cuidado de no rallar la pantalla con las uñas ni con algún otro objeto.
- Antes de limpiar el televisor, desenchúfelo de la toma de corriente. Utilice un paño suave y seco para la limpieza.

| | |
|--|-------------------------------------|
|  Advertencia | Riesgo de lesiones graves o muerte |
|  Riesgo de descarga eléctrica | Riesgo de tensión peligrosa |
|  Precaución | Riesgo de lesiones o daños a bienes |
|  Importante | Manejo correcto del equipo |
|  Aviso | Notas adicionales marcadas |

Marcas en el Producto

Los siguientes símbolos se utilizan como marcadores sobre las restricciones, precauciones e instrucciones de seguridad **del producto**. Cada explicación se deberá tomar en cuenta dependiendo de la ubicación de tales marcas. Le rogamos que tenga en cuenta dicha información por motivos de seguridad.



Equipo de Clase II: Este aparato está diseñado de una manera tal que no requiere una conexión de seguridad a tierra eléctrica.



Equipo de Clase II con puesta a tierra funcional: Este aparato está diseñado de una manera tal que no requiere una conexión de seguridad a tierra eléctrica, la conexión a tierra se utiliza para fines funcionales.



Conexión de protección a tierra: La terminal marcada está destinada para la conexión del conductor de protección asociada con el cableado de alimentación.



Terminal viva peligrosa: La(s) terminal(es) marcada(s) live (viva) es/son peligrosa(s) bajo condiciones normales de operación.



Precaución, consulte las instrucciones de funcionamiento: El(las) área(s) marcada(s) contiene(n) pilas tipo moneda o botón reemplazables por el usuario.



Producto Láser Clase 1

Este producto contiene una fuente láser Clase 1 que es segura en condiciones razonablemente previsibles

de funcionamiento.

ADVERTENCIA

No ingiera pilas, hay riesgo de quemaduras químicas.

(Los accesorios suministrados con o) Este producto puede contener una pila tipo moneda / botón. Si la pila de botón es ingerida, puede causar quemaduras internas graves en solo 2 horas y puede llevar a la muerte.

Mantenga las pilas nuevas y usadas lejos de los niños.

Si el compartimiento de las pilas no se cierra de forma segura, deje de usar el producto y manténgalo alejado de los niños.

Si usted piensa que las pilas podrían haber sido ingeridas o estar dentro de cualquier parte del cuerpo, busque atención médica inmediata.

ADVERTENCIA

Nunca coloque un aparato de televisión en un lugar inestable. Un televisor puede caerse y causar lesiones personales graves o la muerte. Podrá evitar lesiones o heridas, especialmente a los niños, tomando precauciones tan sencillas como:

- Utilizar soportes recomendados por el fabricante del televisor.
- Utilizar únicamente mobiliario que pueda soportar segura y suficientemente el peso del televisor.
- Asegurarse de que el televisor no sobresalga del borde del mueble.
- No coloque el televisor sobre muebles altos, (como armarios o estanterías), sin fijar tanto el mueble como el televisor a un soporte apropiado.
- Enseñe a los niños los peligros de subirse al mueble para tocar el televisor y sus controles.

Si su televisor existente está siendo retenido y trasladado, se deben aplicar las mismas consideraciones que arriba.

Mantenimiento

Primero saque el enchufe de la toma eléctrica.

Panel de la pantalla, Mueble, Pedestal

Cuidado regular:

Limpie suavemente la superficie del panel de la pantalla, el gabinete, o pedestal utilizando un paño suave para eliminar la suciedad o las huellas dactilares.

Para la suciedad persistente:

1. Primero limpie el polvo de la superficie.
2. Humedezca un paño suave en agua limpia o detergente neutro diluido (1 parte de detergente por 100 partes de agua).
3. Escurra el paño firmemente. (Tenga en cuenta que debe evitar que el líquido entre en el interior del televisor, ya que puede conducir a la falla del producto.)
4. Limpie cuidadosamente con paño húmedo y limpie la suciedad persistente.
5. Finalmente, limpie toda la humedad.

Precaución

No utilice un paño áspero ni frote la superficie con demasiada fuerza, ya que podrían causar arañazos en la superficie.

- Tenga cuidado de no someter las superficies a insecticidas, disolventes, diluyentes u otras sustancias volátiles. Esto podría degradar la calidad de la superficie o causar el desprendimiento de la pintura.
- La superficie del panel de la pantalla está especialmente tratada y puede dañarse fácilmente. Tenga cuidado de no golpear ni rayar la superficie con sus uñas u otros objetos duros.
- No permita que la caja ni el pedestal hagan contacto con materiales de goma o PVC por mucho tiempo. Esto podría degradar la calidad de la superficie.

Cable de corriente

Limpie la clavija con un paño seco a intervalos regulares.

La humedad y el polvo pueden causar un incendio o una descarga eléctrica.

Montaje / Desmontaje del pedestal

Preparativos

Saque el pedestal(es) y el televisor de la caja de embalaje y ponga el televisor en una mesa de trabajo con el panel de la pantalla hacia abajo sobre un paño limpio y suave (manta, etc.)

- Utilice una mesa plana y firme más grande que el televisor.
- No sujete por el panel de la pantalla.
- Asegúrese de no rayar o romper el televisor.

Montaje del pedestal

1. Coloque el soporte(s) sobre las guías de soporte que hay en la parte trasera del televisor.

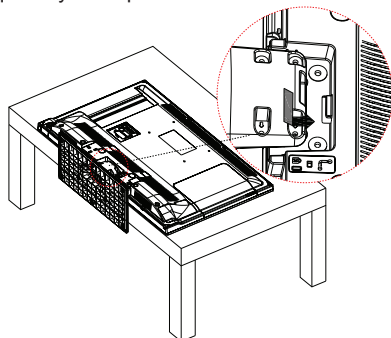

2. Inserte los pernos (M4 x 12) proporcionados y apriete suavemente hasta que el soporte esté bien colocado.

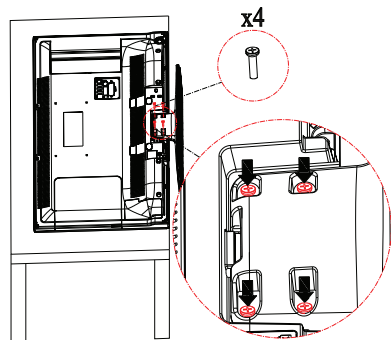

Retire el pedestal del televisor

Asegúrese de retirar el pedestal de la siguiente manera cuando utilice el soporte para colgar en la pared o volver a empaquetar el televisor.

- Coloque el televisor en una mesa de trabajo con el panel de la pantalla hacia abajo sobre un paño limpio y suave. Deje que el pie de soporte(s) sobresalga del borde de la superficie.
- Desatornille los pernos que fijan el soporte(s).
- Retire el soporte(s).

Cuando se utiliza el soporte de pared

Póngase en contacto con su distribuidor local de Panasonic para adquirir el soporte en pared recomendado.

Orificios para la instalación del soporte para colgar en pared;

Parte trasera del televisor

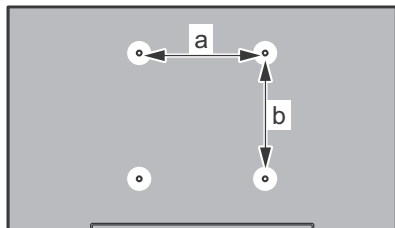

| | |
|--------|-----|
| a (mm) | 200 |
| b (mm) | 100 |

Vista lateral

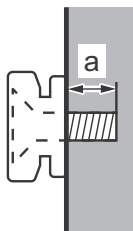

| | | |
|---------------------|-----------|---|
| Largo del perno (a) | min. (mm) | 5 |
| | max. (mm) | 7 |
| Diámetro | M4 | |

Nota: Los pernos de fijación del televisor en el soporte de pared que cuelga no se suministran con el televisor.

Información Medioambiental

Este televisor está diseñado para consumir menos energía. Para reducir el consumo de energía, puede seguir estos pasos:

Si configura el **Ahorro de energía** a **Mínimo**, **Medio**, **Máximo** o **Automático** del televisor se reducirá el consumo de energía en consecuencia. Si te gusta para configurar la **Luz de fondo** a un valor fijo establecido como **Personalizado** y ajustar la **Luz de fondo** (que se encuentra debajo de la configuración de **Ahorro de energía**) de forma manual mediante los botones Izquierda o Derecha en el mando a distancia. Establezca como Apagado para desactivar esta opción.

Nota: Las opciones de **Ahorro de energía** disponibles pueden variar según el **Modo** seleccionado en el menú **Imagen**.

La configuración de **Ahorro de Energía** se puede encontrar en el menú **Imagen**. Tenga en cuenta que no se podrán modificar algunos ajustes de imagen.

Si pulsa el botón derecho mientras que la opción Automática está seleccionada o el botón izquierdo mientras se selecciona la opción personalizada, el mensaje "**La pantalla se apagará en 15 segundos.**" se mostrará en la pantalla. Seleccione la opción **Continuar** y pulse **OK** para apagar la pantalla de inmediato. Si no pulsa ningún botón, la pantalla se apagará en 15 segundos. Para encender la pantalla otra vez, pulse cualquier tecla del mando a distancia o del televisor. El nivel de brillo se incrementa hasta un nivel muy bajo por lo que el menú se podrá ver ahora. Pulse el botón **Izq.o Dch.** para cambiar la opción de **Ahorro de energía**.

Nota: La opción de **Apagar pantalla** no estará disponible si el modo está ajustado en **Juego**.

Es recomendable que apague o desenchufe el televisor cuando no lo esté utilizando. De este modo se reducirá también el consumo eléctrico.

Funciones

- Televisor a color con mando a distancia.
- TV de cable/digital (DVB-T/C) totalmente integrada
- Entradas HDMI para conectar otros equipos con toma HDMI
- Entrada USB
- Sistema de menús en pantalla.
- Toma de euroconector para equipos externos (como reproductores de DVD, PVR, videojuegos, equipos de audio, etc.).
- Sistema de sonido estéreo.
- Teletexto
- Conexión para auriculares.
- Sistema automático de programación.
- Sintonización manual
- Apagado automático de hasta ocho horas.
- Temporizador de Apagado
- Bloqueo infantil
- Silenciado automático cuando no hay señal.
- Reproducción NTSC.
- AVL (Limitador Automático de Volumen)
- PLL (Búsqueda de Frecuencia por Lazos de Seguimiento de Fase).
- Entrada de PC.
- Modo de Juego (opcional)
- Función de apagado de imagen.

Accesorios Incluidos

- Mando a Distancia
- Pilas: 2 x AA
- Manual de Instrucciones
- Soporte desmontable
- Pernos para el montaje del soporte (M4 x 12)

Notificaciones del Modo en Espera

Si el televisor no recibe ninguna señal de entrada (por ejemplo, de una fuente aérea o HDMI) durante 5 minutos, pasará al modo de espera. La próxima vez que encienda el televisor, el mensaje mostrará lo siguiente: **“El televisor se cambió al modo de espera automáticamente, porque no hubo ninguna señal durante un largo tiempo.”** Pulse **OK** para continuar.

El televisor pasará al modo de espera si se ha encendido y no se usa durante un cierto tiempo. Cuando lo vuelva a encender, podrá ver el mensaje siguiente: **“El televisor se cambió al modo de espera automáticamente, porque no hubo ninguna operación durante un largo tiempo.”** Pulse **OK** para continuar.

Interruptor de Control y Funcionamiento del Televisor

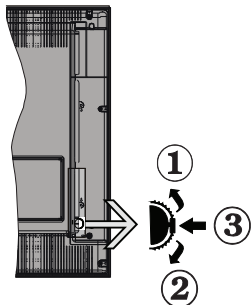

1. Botón de dirección (Arriba)
2. Dirección abajo
3. Volumen / Información/ Selección de la lista de fuentes e interruptor de encendido del Modo en espera

El botón de Control le permite manejar el Volumen, los Canales, las Fuentes y el Modo de Espera del televisor.

Para cambiar el volumen: Aumente el volumen pulsando el botón arriba. Baje el volumen pulsando el botón abajo.

Para cambiar el canal: Pulse el centro del botón, la barra de información aparecerá en la pantalla. Desplácese a través de los canales almacenados pulsando el botón hacia arriba o hacia abajo.

Para cambiar de fuente: Pulse dos veces el centro del botón, y aparecerá la lista de fuentes en la pantalla. Desplácese por las fuentes disponibles pulsando el botón arriba o abajo.

Apagado del Televisor: Si aprieta en el centro del botón abajo y lo mantiene pulsado unos segundos, el televisor pasará al modo de espera.

Notas:

- Si apaga el televisor, el ciclo se iniciará de nuevo con el ajuste de volumen.
- No es posible mostrar el menú principal en pantalla mediante el botón de control.

Manejo con el Mando a Distancia

Pulse el botón del **Menu** en su mando a distancia para mostrar el menú principal. Utilice las teclas de dirección para seleccionar una pestaña de menú, y pulse **OK** para acceder. Utilice las teclas de dirección para seleccionar o establecer una opción. Pulse **Return/Back** o **Menu** para salir del menú.

Selección de Entrada

Cuando haya terminado de conectar los aparatos externos al televisor, puede alternar entre las distintas fuentes de entrada. Pulse el botón **Fuente** en su mando a distancia consecutivamente para seleccionar fuentes diferentes.

Cambio de Canales y Volumen

Usted puede cambiar el canal y ajustar el volumen con los botones **Volumen +/-**, **Canal +/-** en el mando a distancia.

Colocación de las pilas en el mando a distancia

Levante la tapa trasera del mando y tire suavemente hacia arriba. Inserte dos pilas **AA**. Asegúrese de que (+) y (-) coincidan con los signos (observe la polaridad correcta). Coloque la tapa otra vez en su sitio.

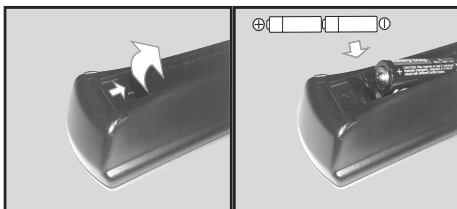

Conexión a Corriente

IMPORTANTE: Este televisor está diseñado para funcionar con corriente alterna de **220-240 V AC, 50 Hz**. Tras desembalar el televisor, deje que éste alcance la temperatura ambiente antes de conectarlo a la corriente. Enchufe el cable de corriente a la electricidad.

Conexión de la Antena

Conecte el cable de antena o el cable de TV de pago a la TOMA DE ANTENA (ANT) de la parte trasera del televisor.

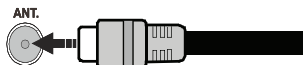

Notificación

RECONOCIMIENTO DE LA MARCA COMERCIAL

Los términos HDMI y High-Definition Multimedia Interface, y el logotipo de HDMI son marcas comerciales o registradas de HDMI Licensing LLC en los Estados Unidos y en otros países.



Fabricado con la autorización de Dolby Laboratories. Dolby, Dolby Audio, y el logotipo de la doble D son marcas registradas de Dolby Laboratories.



Desecho de Equipos Viejos y pilas

Gastadas



Solo para la Unión Europea y los países con sistemas de reciclaje

Estos símbolos en los productos, embalajes y/o documentos adjuntos significan que los aparatos eléctricos electrónicos y pilas usados no deben mezclarse con los desechos domésticos.

Para un correcto tratamiento, recuperación y reciclado de aparatos y pilas viejos, por favor llévelos a puntos de recolección aplicables de conformidad con su legislación nacional.

Si desecha correctamente, estará ayudando a preservar valiosos recursos y a prevenir cualquier potencial efecto negativo sobre la salud humana y el medio ambiente.

Para obtener más información sobre la recogida y el reciclaje, póngase en contacto con su ayuntamiento.

En caso de no incumplir la normativa vigente en materia de desecho de materiales, se le podría sancionar.

Nota sobre el símbolo de pilas (símbolo del fondo):



Este símbolo puede ser usado en combinación con un símbolo químico. En este caso cumple con los requerimientos establecidos por la Directiva para los químicos involucrados.



Representante autorizado:

Panasonic Testing Centre

Panasonic Marketing Europe GmbH







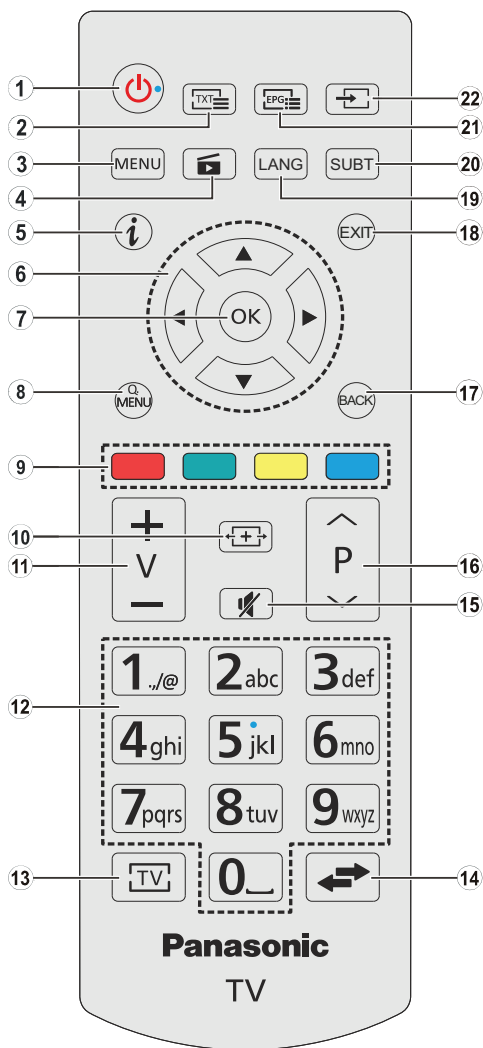





















Winsbergring 15, 22525 Hamburg, Germany

Web Site: <http://www.panasonic.com>

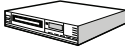
| Características | |
|--|--|
| Señal de Televisión | PAL BG/DK/II' SECAM BG/DK |
| Canales de Recepción | VHF (BANDA I/III) UHF (BANDA U) HIPERBANDA |
| Recepción Digital | TV digital por cable/terrestre totalmente integrada (DVB- T-C) |
| Número de Canales Predefinidos | 1000 |
| Indicador de Canal | Ayuda en Pantalla |
| Entrada de Antena RF | 75 Ohm (sin balance) |
| Tensión de Funcionamiento | 220-240V AC, 50Hz. |
| Audio | A2 Stereo+Nicam Stereo |
| Auriculares | Clavija mini estéreo de 3.5mm |
| Potencia de salida del audio (WRMS) (10% THD) | 2 x 6 W |
| Consumo Eléctrico (en W) | 65 W |
| Peso (en Kg) | 6 Kg |
| Dimensiones del TV -con soporte-: A x A x F (en mm) | 185 x 735 x 478 |
| Dimensiones del TV -sin soporte-: A x A x F (en mm) | 77/97 x 735 x 438 |
| Pantalla | 16/9 32" |
| Temperatura y humedad de funcionamiento | Desde 0°C hasta 40°C, 85% humedad máx |

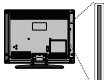

1. **Modo de espera:** Prender / Apagar TV
2. **Texto:** Muestra el teletexto (si estuviera disponible); púlselo de nuevo para superponer el teletexto sobre la imagen (mezcla)
3. **Menú:** Muestra el menú del Televisor
4. **Explorador multimedia:** Abre la pantalla del explorador multimedia
5. **Información:** Muestra información sobre el contenido de la pantalla, muestra información oculta (revelar - en modo teletexto)
6. **Botones de navegación:** Sirven para desplazarse por los menús, contenidos, etc. también muestra las páginas secundarias del teletexto cuando se pulsen las teclas izquierda o derecha
En el modo de Explorador multimedia:
Izquierda: Retroceso rápido
Derecha: Avance Rápido
7. **OK:** Sirve para confirmar la selección del usuario, detener el avance de la página (en el modo teletexto, TXT), ver la lista de canales (en modo DTV)
8. **Menú Rápido:** Muestra una lista de menús para un acceso rápido
9. **Teclas de Colores:** Siga las instrucciones en pantalla para funciones exactas de los botones de color
En el modo de Explorador multimedia:
Rojo: Stop / Play (Detener / Reproducir)
Verde: Play / Jump (Reproducir / Saltar)
Amarillo: Pause / Subtitle time correction (Pausa / Corrección de tiempo de subtítulos)
Azul: Detener
10. **Pantalla:** Cambia la relación de aspecto de la pantalla
11. **Volumen +/-**
12. **Botones numéricos:** Cambia el canal, ingresa un número o una letra en el cuadro de texto en la pantalla, enciende el televisor estando en modo de espera
13. **TV:** Muestra la lista de canales / Cambia a la fuente de TV
14. **Cambiar:** Alterna rápidamente entre los canales anteriores y actuales o fuentes
15. **Silencio:** Silencia totalmente el volumen del televisor
16. **Programa (Canal) +/- :** Cambia entre programas hacia arriba-abajo, Página arriba-abajo (en el modo TXT), enciende el televisor estando en modo de espera.
17. **Volver/Atrás:** Regresa a la pantalla anterior, abre la página índice (del modo Teletexto)
18. **Salir:** Cierra y sale de los menús que aparecen o regresa a la pantalla anterior
19. **Idioma:** Alterna entre las opciones de audio en televisión analógica, o muestra y cambia el idioma del audio o los subtítulos (televisión digital, cuando la opción esté disponible)
20. **Subtítulos:** Muestra u oculta los subtítulos (si la opción estuviera disponible)
21. **EPG (Guía Electrónica de Programación):** Muestra la guía electrónica de programación
22. **Fuente:** Muestra todas las fuentes de señales y contenidos

| Conector | Tipo | Cables | Dispositivo |
|--|--|--|---|
|  | Conexión del Euroconector (traseira) |  |  |
|  | Conexión VGA (traseira) |  |  |
| AV LATERAL  | Conexión de Sonido PC/YPbPr (lateral) |  Cable YPbPr/PC Audio (No incluido) |  |
|  | Conexión HDMI (traseira) |  |  |
| SPDIF  | Conexión SPDIF (salida óptica) (traseira) |  |  |
| AV LATERAL  | Conexión de AV lateral (Audio/Video) (lateral) |  Cable AV (no incluido) |  |
| AURICULARES  | Conexión de Auriculares (lateral) |  |  |
| YPBPR  | Conexión de Vídeo YPbPr (traseira) |  Cable de conexión de PC a YPbPr (no incluido) |  |
| USB  | Conexión USB (lateral) |  |  |
|  | Conexión CI (lateral) |  |  |

NOTA: Al conectar un aparato a la entrada lateral AV o la entrada YPbPr, deberá utilizar los correspondientes cables.

Vea las ilustraciones de la izquierda. | Puede utilizar un cable YPbPr a VGA (no suministrado) para habilitar la señal YPbPr a través de la entrada VGA. | No podrá utilizar a la vez las opciones YPbPr y VGA. | Para habilitar el audio PC/YPbPr, usted tendrá que utilizar las entradas de audio laterales con un cable de audio PC/ YPbPr (no suministrado) para la conexión de audio. | Si conecta un dispositivo mediante EUROCONECTOR, el televisor pasará automáticamente al modo AV. | Cuando reciba señal de canales DTV (Mpeg4 H.264) o mientras esté desplazándose por el explorador multimedia, no habrá salida posible a través del euroconector. | Cuando se utiliza el kit de montaje en pared (disponible a partir de terceros en el mercado, si no suministrado), le recomendamos que conecte todos los cables a la parte posterior del televisor antes de montar en la pared.

| Introduzca o extraiga el módulo de interfaz común (CI) solamente si el televisor está APAGADO. Consulte el manual de instrucciones del módulo para obtener más información sobre sus ajustes. | Cada entrada USB del televisor admite dispositivos de hasta 500mA. Los dispositivos con valores superiores a 500mA podrían dañar al televisor. Será necesario que utilice un cable aislado HDMI, al conectarlo al televisor, para garantizar la máxima protección frente a radiación parasitaria de frecuencias.

 Si desea conectar un dispositivo al televisor, asegúrese de que el televisor y el dispositivo están apagados antes de realizar cualquier conexión. Después de realizar la conexión, puede activar las unidades y utilizarlas.

Encendido/Apagado

Encendido del Televisor

Conecte el cable a una fuente de corriente, como por ejemplo un enchufe de pared (220-240V AC, 50 Hz).

Para encender el televisor desde el modo de espera puede realizarlo de dos modos:

- Pulse el botón **Modo en espera, Canal/Programa+/-** o un botón numérico del mando a distancia.
- Pulse el selector de función lateral hasta que el televisor se encienda desde el modo de espera.

Apagado del Televisor

Pulse el botón de **Espera** en el mando a distancia o pulse el interruptor de función a un lado del televisor hasta que la TV entre en modo de espera.

Para apagar el televisor por completo, desenchufe el cable de alimentación de la toma de corriente.

Nota: Cuando el televisor está encendido en modo de espera, el LED de espera puede parpadear para indicar que elementos como **Espera**, **Buscar**, **Descargar por aire** o el **Temporizador** está activo. El indicador LED también puede parpadear cuando encienda el televisor en modo de espera.

Instalación Inicial

Cuando lo encienda por primera vez, aparecerá el menú de selección de idioma. Seleccione el idioma deseado y pulse **OK**.

En la siguiente pantalla, puede configurar las preferencias con los botones de navegación.

Nota: En función del **País** seleccionado, se le pedirá un PIN que deberá confirmar en este punto. Dicho PIN no podrá ser 0000. Lo deberá introducir más tarde, en caso de que se le solicite para realizar cualquier operación en los menús.

Acerca de Seleccionar el Tipo de Emisión

Digital Aéreas: Si la opción de búsqueda de emisiones **Digital Aéreas** está encendida, el televisor buscará emisiones terrestres digitales después de que otros ajustes iniciales se hayan completado.

Digital cable: Si la opción de búsqueda de emisiones de **Cable Digital** está activada, el televisor buscará emisiones digitales por cable después de que otros ajustes iniciales hayan sido completados. De acuerdo a sus preferencias un mensaje de confirmación puede aparecer antes de empezar a buscar. Seleccione la opción **SI** y pulse **OK** para confirmar. Para cancelar la operación, seleccione **NO** y pulse **OK**. Puede seleccionar los valores de **Red** o establecidos tales como **Frecuencia**, **ID de red** y **Paso de Búsqueda**. Una vez terminado, pulse **OK**.

Nota: La duración de la búsqueda cambiará en función del **Paso de Búsqueda** seleccionado.

Analógica: Si la opción de búsqueda de emisiones **Analógicas** está encendida, el televisor buscará emisiones terrestres analógicas después de que otros ajustes iniciales se hayan completado.

Además, puede definir un tipo de emisión como su favorita. Se dará prioridad al tipo de emisión seleccionado durante el proceso de búsqueda y los canales de la misma se incluirán en la parte superior de la Lista de Canales. Una vez terminado, pulse **OK** para continuar.

En este momento, usted podría activar el **Modo Tienda**. Esta opción configurará sus televisores para la tienda. Esta opción es solo para uso en establecimientos. Para su uso en hogares, le recomendamos que seleccione el **Modo Hogar**. Esta opción estará disponible en el menú **Configuración>Más** y puede ser apagado / encendido más adelante.

Pulse el botón **OK** del mando a distancia para continuar. Después de que los ajustes iniciales se completan el televisor comenzará a buscar transmisiones disponibles de los tipos seleccionados de emisiones.

Después de que se almacenan todas las emisoras disponibles, se mostrarán los resultados de la exploración. Pulse **OK** para continuar. El menú **Editar Lista de Canales** se mostrará después. Puede editar la lista de canales según sus preferencias o presionar el botón **Menu** para salir y ver la televisión.

Se mostrará un mensaje, durante la búsqueda, preguntándole si desea ordenar los canales según el LCN(*).

Seleccione la opción **Sí** y pulse **OK** para confirmar.

(* LCN responde a las siglas de Logical Channel Number (Número Lógico de Canal); es un sistema que organiza las señales de emisión disponibles según una secuencia de canales reconocible (si estuviera disponible la opción).

Nota: No apague el televisor mientras realice la instalación inicial. Tenga en cuenta que, algunas opciones pueden no estar disponibles en función de la selección del país.

Reproducción Multimedia por la Entrada USB

Puede conectar 2.5" y 3.5" pulgadas (hdd con fuente de alimentación externa) unidades de disco duro externas o lápiz de memoria USB al televisor mediante el uso de las entradas USB del televisor.

¡IMPORTANTE! Realice una copia de seguridad de sus dispositivos de almacenamiento antes de conectarlos al televisor. Tenga en cuenta que el fabricante no se hace responsable de los daños o pérdidas de ficheros, datos o información. Ciertos tipos de dispositivos USB (por ejemplo, reproductores de MP3) o unidades de disco duro USB / tarjetas de memoria podrían no ser compatibles con este televisor. El televisor admite los formatos FAT32 y NTFS para discos.

Podría experimentar problemas con el formateo, en caso de que la unidad USB a formatear posea una capacidad igual o mayor a 1TB (Terabyte).

Esperemos un poco antes de cada conexión y desconexión como el jugador todavía puede estar leyendo los archivos. El no hacerlo puede causar daños físicos al reproductor USB y el dispositivo USB en sí. No extraiga la unidad durante la reproducción de un archivo.





Puede usar concentradores USB con entradas USB del televisor. En este caso se recomienda el uso de concentradores USB con alimentación externa.

Se recomienda usar la entrada USB del televisor directamente, si va a conectar un disco duro USB.

Nota: Al visualizar archivos de imagen en el menú **Media Player** puede visualizar solo 1000 archivos de imagen almacenados en el dispositivo USB conectado.

Menú del Explorador Multimedia

Puede reproducir archivos de fotos, música y películas almacenados en un disco USB al conectarlo a su televisor. Conecte un disco USB a la entrada ubicada en el lateral del televisor. Al pulsar el botón **Menu** en el modo **Explorador de Medios** accederá a las opciones del menú **Imagen, Sonido y Configuración**. Pulse la tecla **Menu** de nuevo para salir de esta pantalla. Podrá configurar las preferencias del **Explorador Multimedia** en el **Menu de Configuración**.

| Funcionamiento del Modo Bucle/Aleatorio | |
|---|---|
| Inicie la reproducción con la tecla de Reproducción y active  | Todos los ficheros de la lista se reproducirán de forma continua en el orden original |
| Inicie la reproducción con la tecla OK y active  | El mismo fichero se reproducirá en un bucle (repetición). |
| Inicie la reproducción con la tecla de Reproducción y active  | Se reproducirán todos los ficheros del disco en orden aleatorio. |
| Inicie la reproducción con la tecla de Reproducción y active   | Todos los archivos de la lista se reproducirán de forma continua en el orden original |

CEC y CEC RC Passthrough

Esta función permite controlar los dispositivos habilitados para CEC, conectados a través de puertos HDMI, utilizando el mando a distancia del televisor.

La opción de la **CEC** en el menú **Configuración>Más** debe estar **Activado** desde un principio. Pulse el botón de **Fuente** y seleccione la entrada HDMI del dispositivo CEC, en el menú de la **Lista de Fuentes**. Cuando se encuentra conectado un dispositivo de fuente de la CEC, se aparece en el menú de fuentes, con su propio nombre en lugar del nombre de puertos HDMI conectado (como reproductor de DVD, grabadora de 1 etc.).

El mando a distancia del televisor podrá, de forma automática, realizar las funciones principales tras seleccionar la fuente de HDMI conectada.

Para finalizar esta operación y controlar el televisor nuevamente desde el mando a distancia, presione el botón **Menú Rápido** del mando a distancia, seleccione **CEC RC Passthrough** (Traspaso a MD CEC) y desactívelo con el botón de **Dirección Izquierda** o **Derecha**. Esta función también puede activarse o desactivarse en el menú **Configuración>Más**.

El televisor también admite la función ARC (Canal de Retorno de Audio). Esta función es una conexión de audio destinada a sustituir a otros cables entre el televisor y el sistema de audio (un receptor A/V o un equipo de altavoces).

Cuando se activa la función ARC, el televisor no silencia sus otras salidas de audio de forma automática. Por lo que necesitará disminuir el volumen del televisor a cero de forma manual, si desea escuchar el audio solo desde el dispositivo conectado (igual que las otras salidas de audio digital óptico o coaxial). Si desea cambiar el nivel de volumen del dispositivo conectado, hay que seleccionar el dispositivo de la lista de fuentes. En ese caso, las teclas de control de volumen se dirigen al dispositivo de audio conectado.

Nota: ARC solo se admite a través de la entrada HDMI 1.

Control de Audio del Sistema

Permite que un Amplificador de Audio / Receptor se use con el televisor. El volumen se puede controlar con el mando a distancia del televisor. Para activar esta función se configura la opción **Altavoces** en el menú **Configuración>Más** como **Amplificador**. Los altavoces del televisor se silenciarán y el sonido de la fuente visto serán proporcionados desde el sistema de sonido conectado.

Nota: El dispositivo de audio debería admitir la función de Control de Audio del Sistema, y la opción **CEC** debería estar **Activada**.

Contenido del Menú de TV

Contenido del Menú de Imagen

| | |
|-------------------------------|--|
| Modo | Puede cambiar el modo de la imagen para que se ajuste a sus preferencias o necesidades. El modo de imagen puede configurarse como: Cine, Juegos (opcional), Deportes, Dinámica y Natural. |
| Contraste | Configura los valores de iluminación y oscuridad de la pantalla. |
| Brillo | Configura los valores del brillo de la pantalla. |
| Nitidez | Configura los valores de nitidez de los objetos mostrados en pantalla. |
| Color | Configura los valores de color, ajustando los mismos. |
| Ahorro de Energía | Para configurar el Ahorro de energía en Personalizado, Mínimo, Medio, Máximo, Automático, Imagen apagado o encendido. <i>Nota: Algunas opciones pueden estar inactivas en función del Modo seleccionado.</i> |
| Retroiluminación | Esta función permite controlar el nivel de retroiluminación. La función de luz de fondo estará inactiva si el Ahorro de energía se establece en una opción distinta a Personalizada. |
| Configuración Avanzada | |
| Contraste Dinámico | Puede cambiar la relación de contraste dinámico hasta el valor deseado. |
| Reducción de Ruido | Si la señal de difusión es débil y la imagen es ruidosa, utilice la opción de Reducción de Ruido para reducir la cantidad de ruido. |
| Temperatura del color | Establece el valor de la temperatura de color deseado. Las opciones Frío, Normal, Cálido y Personal están disponibles. |
| Punto Blanco | Si la opción de Temperatura de Color se establece como Personalizada , esta opción estará disponible. Aumente la 'calidez' o 'frialidad' de una imagen pulsando los botones Izquierda o Derecha. |
| Zoom de Imagen | Establece el formato de tamaño de imagen deseado. |
| Modo Filme | Las películas se graban con un número de fotogramas por segundo (fps) distinto al de los programas de televisión. Active esta función cuando esté viendo películas, para poder ver de forma más nítida las escenas rápidas. |
| Tono de piel | El tono de la piel se puede cambiar entre -5 y 5. |
| Cambio de color | Configura el tono deseado en los colores. |
| Gama completa de HDMI | Mientras ve la televisión desde esta fuente HDMI, esta característica se hará visible. Puede utilizarla para mejorar los tonos negros de la imagen. |
| Posición de la PC | Solo aparece cuando la fuente de entrada sea VGA/PC. |
| Posición automática | Optimiza la imagen de forma automática. Pulse OK para optimizarla. |
| Posición H | Esta opción desplaza la imagen horizontalmente hacia la derecha o la izquierda de la pantalla. |
| Posición V | Esta opción desplaza la imagen verticalmente hacia la parte inferior o superior de la pantalla. |
| Frecuencia de Reloj | Los ajustes de Frecuencia de Reloj corrigen las interferencias que aparecen como banda vertical en presentaciones que contengan muchos puntos como por ejemplo hojas de cálculo, o párrafos o textos de letra pequeña. |
| Fase | Según cual sea la fuente de señal de entrada (un ordenador u otros), podrá ver pequeñas interferencias en la pantalla. En dicho caso, usted puede utilizar este elemento para obtener una imagen clara por medio del método de ensayo y error. |
| Restablecer | Restablece los ajustes de imagen a los ajustes predeterminados de fábrica (excepto el modo Juego). |

Mientras que en el modo VGA (PC), algunos elementos del menú de Imagen no estarán disponibles. En su lugar, se agregarán los ajustes del modo VGA para los Ajustes de la imagen estando en el modo PC.

| Contenido del Menú de Audio | |
|--|---|
| Volumen | Ajusta el nivel del volumen. |
| Ecuualizador | Selecciona el modo ecualizador. Los valores personalizados se pueden hacer solo cuando esta en modo de usuario . |
| Balance | Ajusta de donde procede el sonido principalmente, si del altavoz derecho o del izquierdo. |
| Auriculares | Fija el volumen de los auriculares. Asegúrese antes de usar auriculares también de utilizar un volumen bajo, para evitar problemas de audición. |
| Modo de Audio | Puede elegir entre Mono, (solo si el canal elegido lo admite). |
| AVL (Limitador Automático de Volumen) | Esta función ajusta el sonido para obtener un nivel de salida fijo entre los programas. |
| Auriculares/Salida | Cuando se conecta un amplificador externo a su televisor utilizando el conector de auriculares, puede seleccionar esta opción como Salida . Si ha conectado los auriculares al televisor, seleccione esta opción como Auriculares . Asegúrese antes de usar los auriculares que este elemento de menú se establece en Auriculares . Si se establece en Lineout , la salida de la toma de auriculares se ajusta al máximo que no pueda dañar su audición. |
| Graves Dinámicos | Esta función activa o desactiva la función de Graves Dinámicos. |
| Sonido Surround | El modo de audio envolvente puede encenderse y apagarse. |
| Salida Digital | Fija el tipo de salida de audio digital. |

| Configurar - Contenido del Menú de Configuración | |
|---|---|
| Acceso Condicional | Controla los módulos de acceso condicional si los hubiera disponibles. |
| Idioma | Puede ajustar diversos idiomas según el canal emisor y el país. |
| Parental | <p>Introduzca la contraseña correcta para cambiar la configuración de control parental. Usted puede ajustar fácilmente el Menú de Bloqueo, Bloqueo por Edad, Bloqueo infantil o Guía en este menú. También puede establecer un nuevo PIN o cambiar el valor predeterminado del CICAM PIN con las opciones relacionadas.</p> <p><i>Nota: Algunas opciones pueden no estar disponibles en función de la selección del país en la Instalación Inicial. El PIN por defecto se puede configurar para 0000 o 1234. Si ha definido el PIN (que se solicitará en función del país seleccionado) durante la Instalación Inicial, use dicho PIN.</i></p> |
| Temporizadores | Establece temporizador de apagado automático para apagar el televisor después de un cierto tiempo. Permite configurar temporizadores para los programas seleccionados. |
| Fecha/Hora | Permite configurar la fecha y hora. |
| Recursos | Permite activar o desactivar las opciones de la fuente elegida. |
| Accesibilidad | Muestra las opciones de accesibilidad del televisor. |
| Personas con Dificultades Auditivas | Permite cualquier característica especial enviada por la emisora. |
| Audio Descripción | Una pista de narración se reproducirá para el público ciego o con discapacidad visual. Pulse OK para ver todas las opciones de Audio Descripción del menú disponibles. Esta función está disponible solo si el proveedor de canal la admite. |
| Más | Muestra las otras opciones del Televisor. |
| Menú de Temporizador de Apagado | Cambia la duración de la desconexión de las pantallas de menús. |
| Actualización de Software | Para garantizar que el televisor tenga el firmware más reciente. Pulse OK para ver las opciones del menú. |
| Versión de la Aplicación | Muestra la versión actual del software. |
| Modo Subtítulos | Esta opción se utiliza para seleccionar el modo de subtítulos que estarán en la pantalla (subtítulos DVB / subtítulos TXT) si ambos están disponibles. El valor predeterminado es subtítulos DVB . Esta función solo está disponible para la opción de país como Noruega. |
| Apagado Automático | Para ajustar el tiempo que quiera que transcurra hasta que el televisor pase al modo de espera por inactividad. |
| Modo Tienda | Seleccione este modo para mostrar la pantalla en un comercio. Mientras el Modo Tienda esté activo, algunos elementos en el menú del televisor puede no estar disponibles. |
| Modo de Encendido | Esta configuración fija la preferencia de encendido. Las últimas opciones de Estado y modo en Espera están disponibles. |
| CEC | Gracias a este ajuste podrá activar y desactivar totalmente la función CEC. Pulse los botones de dirección Izquierda o Derecha para activar o desactivar la función. |
| Encendido Automático de CEC | Esta función permite encender el televisor con los dispositivos compatibles con HDMI-CEC conectados y pasar a su fuente de entrada de forma automática. Pulse los botones de dirección Izquierda o Derecha para activar o desactivar la función. |
| Altavoces | Para escuchar el audio del televisor desde el dispositivo de audio compatible conectado ajustado como Amplificador . Usted puede utilizar el mando a distancia del televisor para controlar el volumen del dispositivo de audio. |

| Contenido del Menú de Instalación y Resintonización | |
|--|---|
| Búsqueda Automática de Canales (Resintonización) | Muestra las opciones de sintonización automática. Digital por Aire: Busca y guarda emisoras DVB aéreas. Digital por Cable: Busca y guarda estaciones DVB por cable. Analógica: Busca y guarda estaciones analógicas. |
| Búsqueda manu. Canales | Esta función puede utilizarse para la entrada directa de canales. |
| Búsqueda de Canales en la Red | Busca los canales enlazados en el sistema de señal. Digital por Aire: Búsqueda de canales de la red aérea. Digital por Cable: Busca canales de la red por cable. |
| Sintonización fina Analógica | Puede utilizar esta opción para la sintonización fina de canales analógicos. En caso de no haber canales analógicos guardados, esta opción no estará disponible. |
| Configuración de la Instalación | Se muestra el menú de configuración de la instalación. Búsqueda en Modo de Espera (Opcional): El televisor buscará nuevos canales durante el modo de espera. Mostrará cualquier canal nuevo que encuentre. |
| Borrado de Listas de Servicio | Utilice este ajuste para borrar los canales almacenados. Este ajuste es visible solo cuando el País sea Dinamarca, Suecia, Noruega o Finlandia. |
| Seleccione Red Activa | Esta configuración le permite seleccionar solo las emisiones dentro de la red seleccionada para ser listados en la lista de canales. Esta función solo está disponible para la opción de país como Noruega. |
| Instalación Inicial | Borra toda la configuración del televisor para devolverlo a los valores de fábrica. |

General / Función de TV

Manejo de la Lista de Canales

El televisor ordenará los canales guardados en la **Lista de Canales**. Puede editar esta lista de canales, ajustar los favoritos o establecer las estaciones activas a ser listadas utilizando las opciones **Lista de Canales**. Pulse el botón **OK/TV** para seleccionar la **Lista de Canales**. Puede filtrar los canales listados pulsando el botón **Azul** o abra el menú **Editar Lista de Canales** pulsando el botón **Verde** con el fin de hacer cambios avanzados en la lista actual.

Administración de las Listas de Favoritos

Puede crear cuatro listas diferentes de sus canales favoritos. Introduzca la **Lista de Canales** en el menú principal o pulse el botón **Verde** mientras que la **Lista de Canales** se visualiza en la pantalla para abrir el menú **Editar Lista de Canales**. Seleccione el canal deseado en la lista. Puede hacer múltiples elecciones pulsando el botón **Amarillo**. A continuación, pulse el botón **OK** para abrir el menú de **Opciones de Edición de Canales** y seleccione la opción **Agregar/Quitar Favoritos**. Pulse el botón **OK** de nuevo. Establezca la opción de lista deseada en **Encendido**. El canal seleccionado/s se añadirá a la lista. Para eliminar un canal o canales de una lista de favoritos siga los mismos pasos y establezca la opción la lista deseada en **Apagado**.

Puede utilizar la función de **Filtro** en el menú **Editar lista de Canales** para filtrar los canales en la **Lista de Canales** permanentemente de acuerdo a sus preferencias. El uso de la opción **Filtro**, puede establecer una de sus cuatro listas de favoritos que se mostrará cada vez que la **Lista de Canales** se abre. La función de filtración en el menú **Lista de Canales** solo filtrará la **Lista de Canales** que se muestra actualmente con el fin de encontrar un canal y sintonizarlo. Estos cambios no se mantendrán la próxima vez que la **Lista de Canales** se abre.

Permite Configurar las Opciones de Control Paterno

Las opciones del menú **Configuración de Bloqueo Parental** se puede usar para prohibir que los usuarios vean ciertos programas, canales y usen los menús. Estos valores se encuentran en el menú **Configuración>Bloqueo Parental**.

Para visualizar las opciones del menú de Bloqueo, un número PIN debe ingresarse. Tras introducir el código correcto, se mostrarán las opciones del menú de control paterno:

Bloqueo del Menú: Este parámetro activa o desactiva el acceso a todos los menús o menús de instalación del televisor.

Bloqueo por Edad: Si se establece esta opción, TV obtiene la información sobre la emisión y si este nivel

de madurez está desactivado, desactiva el acceso a la emisión.

***Nota:** Si la opción de país de la **Instalación por Primera vez** se establece como **Francia, Italia o Austria**, el valor de **Bloqueo por Edad** se establece en 18 de forma predeterminada.*

Bloqueo Infantil: Si activa esta **Opción**, el televisor solo podrá manejarse mediante el mando a distancia. Si es así, los botones de control no funcionarán.

Establecer PIN: Define un nuevo PIN.

PIN de CICAM Predeterminado: Esta opción aparecerá en gris si no hay ningún módulo CI insertado en la ranura CI de su televisor. Se puede cambiar el PIN predeterminado de CAM de CI con esta opción.

***Nota:** El PIN predeterminado puede ser **0000 o 1234**. Si ha definido el PIN (que se solicitará en función del país seleccionado) **durante la Instalación Inicial**, use dicho PIN.*

*Algunas opciones pueden no estar disponibles en función de la selección del país en la **Primera Instalación**.*

Guía de Programación Electrónica (EPG)

Algunos canales envían la información sobre sus horarios de programación. Pulse la tecla **Epg** para ver el menú de la guía de programación de electrónica (EPG).

Hay 3 tipos diferentes diseños de programación disponibles, **Horario Cronograma**, **Lista de horario** y **Horario Ahora/Siguiente**. Para cambiar entre las opciones siga las instrucciones que aparecen en la parte inferior de la pantalla.

Horario Cronograma

Zoom (Botón amarillo): Pulse la tecla amarilla para ver los eventos de un rango de tiempo más amplio.

Filtrar (botón azul): Muestra las opciones de filtros **Seleccionar género (Botón Subtítulos):** Muestra el menú **Seleccionar Género**. Mediante esta función podrá buscar en la base de datos de la guía de programas, según el género seleccionado. La información disponible en la guía de programas se buscará y los resultados que coincidan con sus criterios se resaltarán.

Opciones (botón OK): Muestra las opciones del evento.

Detalles del Evento (botón Info): Muestra la información detallada de los eventos seleccionados.

Día Siguiente/Anterior (botones de Canales +/-): Muestra los eventos del día anterior o siguiente.

Buscar (botón Text): Visualiza el menú de **Búsqueda de Guía**.

Ahora (botón Swap): Muestra el evento actual del canal resaltado.

Lista de Horario(*)

() En esta opción de diseño, solo los eventos del canal resaltado serán listados.*

Ant. Franja horaria (botón Rojo): Muestra los eventos de la franja horaria anterior.

Día Siguiente/Anterior (botones de Canales +/-): Muestra los eventos del día anterior o siguiente.

Detalles del Evento (botón Info): Muestra la información detallada de los eventos seleccionados.

Filtro (botón Text): Muestra las opciones de filtros

Siguiente Franja Horaria (botón Verde): Muestra los programas de la siguiente franja horaria.

Opciones (botón OK): Muestra las opciones del evento.

Horario Ahora/Siguiente

Navegar (botones de Navegación): Pulse los **botones de Navegación** para desplazarse por la lista de canales o eventos.

Opciones (botón OK): Muestra las opciones del evento.

Detalles del Evento (botón Info): Muestra la información detallada de los eventos seleccionados.

Filtrar (botón Azul): Muestra las opciones de filtros

Opciones del Evento

Utilice los botones de navegación para marcar un evento y pulse el botón **OK** para ver el menú de **Opciones de Eventos**. Dispone de las siguientes opciones:

Seleccionar canal Puede cambiar a los canales seleccionados, utilizando esta opción.

Temporizador de Evento / Eliminar temporizador en evento: Después de haber seleccionado un programa en el menú **EPG**, pulse el botón **OK**. Seleccione la opción Fijar temporizador en Evento y pulse la tecla **OK**. Puede fijar temporizadores para eventos futuros. Para cancelar un temporizador establecido, resalte ese evento y pulse el botón **OK**. A continuación, seleccione la opción **Eliminar temporizador** en evento. Se cancelará el temporizador.

Notas: *Mientras haya una grabación activa en el canal actual, no será posible cambiar de canal ni de fuente.*

No es posible fijar temporizadores para dos o más programas en el mismo intervalo de tiempo.

Servicios de Teletexto

Pulse el botón de **Text** para entrar. Púlselo de nuevo para activar el modo de mezcla, que le permite ver a la vez el teletexto y la emisión del programa. Púlselo de nuevo para salir. Si la opción estuviera disponible, las distintas partes de la página de teletexto aparecen codificadas por color, pudiendo seleccionarse con las teclas de colores. Siga las instrucciones mostradas en la pantalla.

Teletexto Digital

Pulse el botón **Text** para ver la información del teletexto digital. Puede manejarlo con las teclas de colores, las teclas de cursor y la tecla **OK**. La forma de manejo puede variar en función de los contenidos del teletexto digital. Siga las instrucciones que aparecen en la pantalla del teletexto digital. Cuando el botón **Texto** se pulsa nuevamente, la TV regresa a emisión de TV.

Actualización de Software

El televisor puede buscar actualizaciones de firmware automáticamente a través de la señal.

Actualización de software mediante la interfaz de usuario

En el menú principal seleccione **Configurar** y pulse el botón **OK**. Se mostrará el **Menú Configurar**. Luego seleccione **Más** y pulse el botón **OK**. Vaya a **Actualización de software** y pulse el botón **OK**. En el menú **Opciones de actualización** seleccione **Buscar actualización** y pulse el botón **OK** para comprobar si hay una nueva actualización de software.

Si encuentra una actualización, comenzará a descargarla. Después de que la descarga se haya completado, confirme la formulación de preguntas acerca de reiniciar el televisor pulsando **OK** para continuar con la operación de reinicio.

Modo de búsqueda y actualización a las 3 AM

Su televisor buscará nuevas actualizaciones a las 3:00 de la mañana si la opción **Búsqueda automática** en el menú **Opciones de actualización** está habilitado y si el televisor está conectado a una señal de antena. Si un nuevo software se encuentra y se ha descargado correctamente, se instalará en el siguiente encendido.

Nota: *No desconecte el cable de alimentación mientras que el LED parpadea durante el proceso de reinicio. Si el televisor no enciende luego de una actualización, desconecte el televisor por 2 minutos y conéctelo de nuevo.*

El televisor no se enciende

Compruebe si el cable esta bien enchufado a la toma de corriente. Compruebe si se han agotado las pilas. Pulse la tecla de encendido del televisor.

Mala calidad de imagen

- Compruebe si ha elegido el televisor adecuado.
- La baja intensidad de la señal puede distorsionar la imagen. Compruebe el estado de la antena.
- Verifique si la frecuencia introducida es la adecuada.
- Cuando se conectan al televisor dos equipos periféricos a la vez puede disminuir la calidad de la imagen. En ese caso, desconecte uno de los equipos periféricos.

Sin imagen

- Significa que su televisor no está recibiendo ninguna señal. Asegúrese también de haber seleccionado la fuente de entrada correcta.
- ¿Está la antena conectada correctamente?
- ¿Ha conectado el cable de la antena?
- ¿Está utilizando los enchufes apropiados para conectar la antena?
- Si tiene dudas, consulte con su distribuidor.

No hay audio

- Compruebe si ha silenciado el sonido del televisor. Pulse **Mute** o suba el volumen para comprobarlo.
- El sonido solo proviene de un altavoz Compruebe el balance de altavoces en el menú de **Sonido**.

El mando a distancia no funciona

- Tal vez se han agotado las pilas. Sustituya las pilas.

No se pueden seleccionar las Fuentes de entrada

- Si no puede seleccionar una fuente de entrada, puede deberse a que no haya conectado ningún dispositivo. Si no;
- Revise los cables y las conexiones AV si está tratando de cambiar a la fuente de entrada dedicada al dispositivo conectado.

La siguiente tabla es una ilustración de algunos de los modos generales de visualización de imagen. Es posible que el televisor no admita todas las resoluciones.

| índice | Resolución | Frecuencia |
|--------|------------|------------|
| 1 | 640x350 | 85Hz |
| 2 | 640x400 | 70Hz |
| 3 | 640x480 | 60Hz |
| 4 | 640x480 | 66Hz |
| 5 | 640x480 | 72Hz |
| 6 | 640x480 | 75Hz |
| 7 | 640x480 | 85Hz |
| 8 | 800x600 | 56Hz |
| 9 | 800x600 | 60Hz |
| 10 | 800x600 | 70Hz |
| 11 | 800x600 | 72Hz |
| 12 | 800x600 | 75Hz |
| 13 | 800x600 | 85Hz |
| 14 | 832x624 | 75Hz |
| 15 | 1024x768 | 60Hz |
| 16 | 1024x768 | 66Hz |
| 17 | 1024x768 | 70Hz |
| 18 | 1024x768 | 72Hz |
| 19 | 1024x768 | 75Hz |
| 20 | 1024x768 | 85Hz |
| 21 | 1152x864 | 60Hz |
| 22 | 1152x864 | 70Hz |
| 23 | 1152x864 | 75Hz |
| 24 | 1152x864 | 85Hz |
| 25 | 1152x870 | 75Hz |
| 26 | 1280x768 | 60Hz |
| 27 | 1360x768 | 60Hz |
| 28 | 1280x768 | 75Hz |
| 29 | 1280x768 | 85Hz |
| 30 | 1280x960 | 60Hz |
| 31 | 1280x960 | 75Hz |
| 32 | 1280x960 | 85Hz |
| 33 | 1280x1024 | 60Hz |
| 34 | 1280x1024 | 75Hz |
| 35 | 1280x1024 | 85Hz |
| 36 | 1400x1050 | 60Hz |
| 37 | 1400x1050 | 75Hz |
| 38 | 1400x1050 | 85Hz |
| 39 | 1440x900 | 60Hz |
| 40 | 1440x900 | 75Hz |
| 41 | 1600x1200 | 60Hz |
| 42 | 1680x1050 | 60Hz |
| 43 | 1920x1080 | 60Hz |
| 44 | 1920x1200 | 60Hz |

| Compatibilidad con señales AV y HDMI | | | |
|--------------------------------------|-------------------|--|------------|
| Fuente | Señales admitidas | | Disponible |
| EXT (Euro conector) | PAL | | O |
| | SECAM | | O |
| | NTSC4.43 | | O |
| | NTSC3.58 | | O |
| | RGB 50/60 | | O |
| AV lateral | PAL | | O |
| | SECAM | | O |
| | NTSC4.43 | | O |
| | NTSC3.58 | | O |
| YPbPr | 480i, 480p | 60Hz | O |
| | 576i, 576p | 50Hz | O |
| | 720p | 50Hz,60Hz | O |
| | 1080i | 50Hz,60Hz | O |
| HDMI | 480i, 480p | 60Hz | O |
| | 576i, 576p | 50Hz | O |
| | 720p | 50Hz,60Hz | O |
| | 1080i | 50Hz,60Hz | O |
| | 1080p | 24Hz, 25Hz, 30Hz, 50Hz, 60Hz | O |

(X: No disponible, O: Disponible)

Puede que en algunos casos la señal del televisor no se muestre correctamente. El problema puede deberse a una incompatibilidad de las normas en las que emite el equipo fuente (DVD, receptor digital, etc.). Si se presenta este problema, contacte con su distribuidor y también con el fabricante del equipo fuente.

Formatos de Ficheros de Vídeo Admitidos Para el Modo USB

| Extensión | Vídeo Codec | SPEC (Resolución) y Tasa de Muestreo |
|----------------------------|--|---|
| .dat, vob | MPEG1/2 | 1080P@30fps - 40 Mbps |
| .mpg, .mpeg | MPEG1/2, MPEG4 | |
| .ts, .trp, .tp | MPEG1/2, H.264, AVS, MVC | H.264: 1080Px2@30fps - 62.5 Mbps, 1080P@60fps - 62.5 Mbps MVC: 1080P@30fps - 62.5 Mbps Otro: 1080P@30fps - 40Mbps |
| .mp4, .mov, .3gpp, .3gp | MPEG1/2, MPEG4, H.263, H.264, Motion JPEG | H.264: 1080Px2@30fps - 62.5 Mbps, 1080P@60fps - 62.5 Mbps Motion JPEG: 640x480@30fps - 10 Mbps Otro: 1080P@30fps - 40 Mbps |
| .avi | MPEG1/2, MPEG4, Sorenson H.263, H.263, H.264, WMV3, Motion JPEG | |
| .mkv | MPEG1/2, MPEG4, H.263, H.264, WMV3, Motion JPEG | |
| .asf | Sorenson H.263, H.264, WMV3, Motion JPEG | |
| .flv | WMV3 | 1080P@30fps - 40 Mbps |
| .swf | RV30/RV40 | 1080P@30fps - 40 Mbps |
| .wmv | | |

Formatos de Ficheros de Fotos Admitidos Para el Modo USB

| Imagen | Foto | Resolución (anchura por altura) | Comentarios |
|--------|----------------|---------------------------------|---|
| JPEG | Línea base | 15360x8640 | El límite para la resolución máxima depende del tamaño de la DRAM |
| | Progresiva | 1024x768 | |
| PNG | no entrelazado | 9600x6400 | |
| | entrelazado | 1200x800 | |
| BMP | | 9600x6400 | |

Formatos de Ficheros de Audio Admitidos Para el Modo USB

| Extensión | Audio Codec | Tasa de bit | Tasa de Muestreo |
|---|---------------------|------------------|-----------------------|
| .mp3, | MPEG1/2 Capa1 | 32Kbps ~ 448Kbps | 16KHz ~ 48KHz |
| | MPEG1/2 Capa2 | 8Kbps ~ 384Kbps | |
| | MPEG1/2 Capa3 | 8Kbps ~ 320Kbps | |
| .avi | MPEG1/2 Capa1 | 32Kbps ~ 448Kbps | 16KHz ~ 48KHz |
| | MPEG1/2 Capa2 | 8Kbps ~ 384Kbps | |
| | MPEG1/2 Capa3 | 8Kbps ~ 320Kbps | |
| | AC3 | 32Kbps ~ 640Kbps | 32KHz, 44,1KHz, 48KHz |
| | AAC, HEAAC | | 8KHz ~ 48KHz |
| | WMA | 128bps ~ 320Kbps | 8KHz ~ 48KHz |
| | WMA 10 Pro M0 | < 192kbps | 48KHz |
| | WMA 10 Pro M1 | < 384kbps | 48KHz |
| | WMA 10 Pro M2 | < 768kbps | 96KHz |
| | LPCM | 64Kbps ~ 1.5Mbps | 8KHz ~ 48KHz |
| .asf | IMA-ADPCM, MS-ADPCM | 384Kbps | 8KHz ~ 48KHz |
| | G711 A/mu-law | 64Kbps ~ 128Kbps | 8KHz |
| | MPEG1/2 Capa1 | 32Kbps ~ 448Kbps | 16KHz ~ 48KHz |
| | MPEG1/2 Capa2 | 8Kbps ~ 384Kbps | |
| | MPEG1/2 Capa3 | 8Kbps ~ 320Kbps | |
| | WMA | 128bps ~ 320Kbps | 8KHz ~ 48KHz |
| | WMA 10 Pro M0 | < 192kbps | 48KHz |
| | WMA 10 Pro M1 | < 384kbps | 48KHz |
| | WMA 10 Pro M2 | < 768kbps | 96KHz |
| | .mkv, .mka | MPEG1/2 Capa1 | 32Kbps ~ 448Kbps |
| MPEG1/2 Capa2 | | 8Kbps ~ 384Kbps | |
| MPEG1/2 Capa3 | | 8Kbps ~ 320Kbps | |
| AC3 | | 32Kbps ~ 640Kbps | 32KHz, 44,1KHz, 48KHz |
| AAC, HEAAC | | | 8KHz ~ 48KHz |
| WMA | | 128bps ~ 320Kbps | 8KHz ~ 48KHz |
| WMA 10 Pro M0 | | < 192kbps | 48KHz |
| WMA 10 Pro M1 | | < 384kbps | 48KHz |
| WMA 10 Pro M2 | | < 768kbps | 96KHz |
| VORBIS | | | Hasta 48KHz |
| LPCM | | 64Kbps ~ 1.5Mbps | 8KHz ~ 48KHz |
| IMA-ADPCM, MS-ADPCM | | 384Kbps | 8KHz ~ 48KHz |
| .ts, .trp, .tp, .dat, .vob, .mpg, .mpeg | G711 A/mu-law | 64Kbps ~ 128Kbps | 8KHz |
| | FLAC | < 1.6Mbps | 8KHz ~ 96KHz |
| | MPEG1/2 Capa1 | 32Kbps ~ 448Kbps | 16KHz ~ 48KHz |
| | MPEG1/2 Capa2 | 8Kbps ~ 384Kbps | |
| | MPEG1/2 Capa3 | 8Kbps ~ 320Kbps | |
| | AC3 | 32Kbps ~ 640Kbps | 32KHz, 44,1KHz, 48KHz |
| | EAC3 | 32Kbps ~ 6Mbps | 32KHz, 44,1KHz, 48KHz |
| | AAC, HEAAC | | 8KHz ~ 48KHz |
| LPCM | 64Kbps ~ 1.5Mbps | 8KHz ~ 48KHz | |

| Extensión | Audio Codec | Tasa de bit | Tasa de Muestreo |
|-------------------------------------|------------------------|------------------|---|
| .wav | MPEG1/2 Capa1 | 32Kbps ~ 448Kbps | 16KHz ~ 48KHz |
| | MPEG1/2 Capa2 | 8Kbps ~ 384Kbps | |
| | MPEG1/2 Capa3 | 8Kbps ~ 320Kbps | |
| | LPCM | 64Kbps ~ 1.5Mbps | 8KHz ~ 48KHz |
| | IMA-ADPCM, MS-ADPCM | 384Kbps | 8KHz ~ 48KHz |
| | G711 A/mu-law | 64Kbps ~ 128Kbps | 8KHz |
| .3gpp, .3gp, .mp4, .mov, .m4a | MPEG1/2 Capa3 | 8Kbps ~ 320Kbps | 16KHz ~ 48KHz |
| | AC3 | 32Kbps ~ 640Kbps | 32KHz, 44,1KHz, 48KHz |
| | EAC3 | 32Kbps ~ 6Mbps | 32KHz, 44,1KHz, 48KHz |
| | AAC, HEAAC | | 8KHz ~ 48KHz |
| | VORBIS | | Hasta 48KHz |
| | LPCM | 64Kbps ~ 1.5Mbps | 8KHz ~ 48KHz |
| | IMA-ADPCM, MS-ADPCM | 384Kbps | 8KHz ~ 48KHz |
| | G711 A/mu-law | 64Kbps ~ 128Kbps | 8KHz |
| .flv | MPEG1/2 Capa3 | 8Kbps ~ 320Kbps | 16KHz ~ 48KHz |
| | AAC, HEAAC | | 8KHz ~ 48KHz |
| .ac3 | AC3 | 32Kbps ~ 640Kbps | 32KHz, 44,1KHz, 48KHz |
| | AAC, HEAAC | | 8KHz ~ 48KHz |
| .swf | MPEG1/2 Capa3 | 8Kbps ~ 320Kbps | 16KHz ~ 48KHz |
| .ec3 | EAC3 | 32Kbps ~ 6Mbps | 32KHz, 44,1KHz, 48KHz |
| .rm, .rmvb, .ra | AAC, HEAAC | | 8KHz ~ 48KHz |
| | LBR (cook) | 6Kbps ~ 128Kbps | 8KHz., 11,025KHz., 22,05KHz., 44,1KHz. |
| .wma, .wmv | WMA | 128bps ~ 320Kbps | 8KHz ~ 48KHz |
| | WMA 10 Pro M0 | < 192kbps | 48KHz |
| | WMA 10 Pro M1 | < 384kbps | 48KHz |
| | WMA 10 Pro M2 | < 768kbps | 96KHz |
| .webm | VORBIS | | Hasta 48KHz |

Formatos de ficheros de Subtítulos admitidos para el Modo USB

| Subtítulos Internos | | |
|---------------------|------------|--|
| Extensión | Contenedor | Código de subtítulos |
| dat, mpg, mpeg, vob | MPG, MPEG | Subtítulos de DVD |
| ts, trp, tp | TS | Subtítulos DVB |
| mp4 | MP4 | Subtítulos DVB UTF-8 solo texto |
| mkv | MKV | ASS SSA UTF-8 solo texto VobSub Subtítulos DVB |

| Subtítulos Externos | | |
|---------------------|---|--------------------------|
| Extensión | Analizador de subtítulos | Comentarios |
| .srt | Subrip | |
| .ssa/ .ass | SubStation Alpha | |
| .smi | SAMI | |
| .sub | SubViewer MicroDVD DVDSubtitleSystem Subldx (VobSub) | SubViewer solo 1.0 & 2.0 |
| .txt | TMPlayer | |

Resoluciones DVI admitidas



Al conectar equipos a los conectores del televisor mediante el uso de cable convertidor de DVI (DVI a HDMI cable - no suministrado), puede hacer referencia a la siguiente información de resolución.

| | 56Hz | 60Hz | 66Hz | 70Hz | 72Hz | 75Hz |
|-----------|-------------------------------------|-------------------------------------|-------------------------------------|-------------------------------------|-------------------------------------|-------------------------------------|
| 640x400 | | | | <input checked="" type="checkbox"/> | | |
| 640x480 | | <input checked="" type="checkbox"/> | <input checked="" type="checkbox"/> | | <input checked="" type="checkbox"/> | <input checked="" type="checkbox"/> |
| 800x600 | <input checked="" type="checkbox"/> | <input checked="" type="checkbox"/> | | <input checked="" type="checkbox"/> | <input checked="" type="checkbox"/> | <input checked="" type="checkbox"/> |
| 832x624 | | | | | | <input checked="" type="checkbox"/> |
| 1024x768 | | <input checked="" type="checkbox"/> | <input checked="" type="checkbox"/> | <input checked="" type="checkbox"/> | <input checked="" type="checkbox"/> | <input checked="" type="checkbox"/> |
| 1152x864 | | <input checked="" type="checkbox"/> | | <input checked="" type="checkbox"/> | | <input checked="" type="checkbox"/> |
| 1152x870 | | | | | | <input checked="" type="checkbox"/> |
| 1280x768 | | <input checked="" type="checkbox"/> | | | | <input checked="" type="checkbox"/> |
| 1360x768 | | <input checked="" type="checkbox"/> | | | | |
| 1280x960 | | <input checked="" type="checkbox"/> | | | | <input checked="" type="checkbox"/> |
| 1280x1024 | | <input checked="" type="checkbox"/> | | | | <input checked="" type="checkbox"/> |
| 1400x1050 | | <input checked="" type="checkbox"/> | | | | <input checked="" type="checkbox"/> |
| 1440x900 | | <input checked="" type="checkbox"/> | | | | <input checked="" type="checkbox"/> |
| 1600x1200 | | <input checked="" type="checkbox"/> | | | | |
| 1680x1050 | | <input checked="" type="checkbox"/> | | | | |
| 1920x1080 | | <input checked="" type="checkbox"/> | | | | |

Conteúdo

| | |
|--|----|
| Informação de Segurança | 72 |
| Marcações no Produto | 72 |
| Manutenção..... | 74 |
| Montar / Remover o Pedestal..... | 74 |
| Quando usar o Suporte de Suspensão na Parede | 75 |
| Informação Ambiental..... | 75 |
| Características..... | 75 |
| Acessórios Incluídos..... | 75 |
| Notificações Em Espera | 76 |
| Botões de Controlo da TV e Funcionamento | 76 |
| Inserir as pilhas no controlo remoto | 76 |
| Ligar à Corrente | 76 |
| Ligação da Antena..... | 76 |
| Notificação..... | 77 |
| Especificação | 77 |
| Controlo Remoto | 78 |
| Ligações | 79 |
| Ligar/Desligar | 80 |
| Primeira Instalação..... | 80 |
| Reprodução de Multimédia através de Entrada USB..... | 80 |
| Menu do Navegador de Multimédia..... | 81 |
| Passagem RC CEC e CEC | 81 |
| Conteúdo do menu TV | 82 |
| Funcionamento Geral da TV | 86 |
| Usar a Lista de Canais | 86 |
| Configurar as Definições do Controlo Parental | 86 |
| Guia Electrónico de Programas (EPG)..... | 86 |
| Serviços de Teletexto | 87 |
| Actualização de Software | 87 |
| Resolução de Problemas e Sugestões | 88 |
| Modos de Visualização Normais da Entrada do PC..... | 88 |
| Compatibilidade do sinal AV e HDMI..... | 89 |
| Formatos de Ficheiros de Vídeo Suportados Para o Modo USB..... | 90 |
| Formatos de Ficheiros de Imagem Suportados Para o Modo USB..... | 90 |
| Formatos de Ficheiros Áudio Suportados Para o Modo USB..... | 91 |
| Formatos de Ficheiros de Legendas Suportados Para o Modo USB..... | 92 |
| Resoluções DVI suportadas | 93 |

Informação de Segurança

| | | |
|--|--|---|
|  | CUIDADO RISCO DE CHOQUE ELÉTRICO NÃO ABRIR |  |
|  | CUIDADO: PARA REDUZIR O RISCO DE CHOQUE ELÉTRICO, NÃO REMOVER A TAMPA (OU A PARTE DE TRÁS), NENHUMA PEÇA REPARÁVEL PELO UTILIZADOR NO INTERIOR. SOLICITAR ASSISTÊNCIA A UM TÉCNICO QUALIFICADO. | |

Não operar a TV em condições ambientais rigorosas dado isso poder danificar a sua TV.



Em condições climáticas extremas (tempestades, trovoadas) e em longos períodos de inatividade (férias), desligar a TV da corrente elétrica. A ficha de corrente elétrica é usada para desligar o aparelho de TV da corrente elétrica e portanto deve manter-se em condições de funcionamento.



Este símbolo está presente sempre que existe informação importante sobre o funcionamento ou a manutenção do aparelho na literatura que o acompanha.

Nota: Seguir as instruções no ecrã para operar com as respetivas funções.









IMPORTANTE - Deve ler totalmente estas instruções antes de instalar ou operar



ADVERTÊNCIA: Nunca permitir que pessoas (incluindo crianças) com capacidades físicas, mentais ou sensoriais reduzidas ou com falta de experiência e/ou conhecimento utilizem aparelhos elétricos sem supervisão.

- Para ventilação, deixar um espaço livre de, pelo menos, 10 cm à volta do aparelho.
- **Não** bloquear os orifícios de ventilação.
- **Não** colocar a TV em superfícies inclinadas ou instáveis, a TV pode cair.
- Usar este dispositivo em climas moderados.
- A ficha do cabo de alimentação deve estar facilmente acessível. **Não** colocar a TV, móveis, etc. sobre o cabo de alimentação. Um cabo de alimentação danificado pode originar um incêndio ou choque elétrico. Deve manusear o cabo de alimentação através da ficha, **Não** desligar a TV puxando pelo cabo de alimentação. Nunca tocar no cabo de alimentação/ficha com as mãos molhadas, uma vez que isso pode dar origem a um curto-circuito ou a um choque elétrico. Nunca fazer um nó no cabo de alimentação ou atá-lo com outros cabos. Quando danificado deve ser substituído, esta substituição deve apenas ser realizada por um técnico qualificado.

- **Não** usar esta TV num ambiente húmido ou molhado. Não expor esta TV a líquidos. Se qualquer objeto sólido ou líquido cair no interior do aparelho, desligar a TV e pedir que seja verificada por pessoal qualificado antes de a colocar em funcionamento.
- **Não** expor a TV à luz solar direta, chamas ou colocá-lo perto de fontes de calor intenso, como aquecedores elétricos. 
- Ouvir em volumes excessivos em auriculares e auscultadores pode causar perda de audição.
- Assegurar que as fontes de chamas vivas, como velas acesas, não são colocadas em cima da TV.
- Para evitar danos, esta TV tem de ser fixada à TV com segurança seguindo cuidadosamente as instruções (se a opção estiver disponível).
- Ocasionalmente, alguns pixels não ativos poderão aparecer no ecrã, como um ponto fixo azul, verde ou vermelho. Notar que isto não afeta o desempenho do seu produto. Ter cuidado para não riscar o ecrã com as unhas ou outros objetos duros.
- Antes de limpar a TV, desligar da tomada de parede. Utilizar apenas um pano seco e macio para limpar.

| | |
|--|---|
|  Advertência | Risco de danos graves ou morte |
|  Risco de choque elétrico | Risco de tensão perigosa |
|  Cuidado | Risco de lesões ou danos no equipamento |
|  Importante | Operar o sistema corretamente |
|  Observação | Notas adicionais marcadas |

Marcações no Produto

Os seguintes símbolos são usados como **no produto** como um marcador para restrições e precauções e instruções de segurança. Cada explicação deve ser considerada onde o produto possui apenas a marcação relacionada. Por razões de segurança deve ter em atenção a referida informação.



Equipamento Classe II: Este aparelho está concebido de tal forma que não necessita de uma ligação segura a ligação à terra elétrica.



Equipamento Classe II com ligação à terra funcional: Este aparelho está concebido de tal forma que não necessita de uma ligação segura a ligação à terra elétrica, a ligação à terra é usada para propósitos funcionais.



Ligação à terra de proteção: O terminal marcado destina-se a ligação do condutor de ligação à terra de proteção associado com os fios de alimentação.



Terminal sob tensão perigosa: O(s) terminal(ais) marcado(s) é/são sob tensão perigosa em condições de funcionamento normal.



Cuidado, Consultar Instruções de Funcionamento: A(s) área(s) marcada(s) contém(êm) pilhas tipo moeda ou botão substituíveis pelo utilizador.



Produto Laser de classe

1: Este produto contém fonte laser Classe 1 que é segura sob condições previsíveis razoáveis de

funcionamento.

ADVERTÊNCIA

Não ingerir as pilhas, perigo de queimadura química

(Os acessórios fornecidos com ou) Este produto pode conter uma pilha tipo moeda/botão. Se a pilha de célula tipo moeda/botão for ingerida, pode causar queimaduras internas graves em apenas 2 horas e pode levar à morte.

Mantenha pilhas novas e usadas longe das crianças.

Se o compartimento das pilhas não fecha com segurança, deixe de usar o produto e mantenha-o longe das crianças.

Se pensar que as pilhas podem ter sido ingeridas ou colocadas em alguma parte do corpo, procurar ajuda médica imediata.

ADVERTÊNCIA

Nunca colocar um aparelho de televisão num local instável. Um aparelho de televisão pode cair, causando danos pessoais graves ou morte. Podem ser evitadas muitas lesões, especialmente em crianças, ao tomar medidas de precaução simples como por exemplo;

- Usar armários ou suportes recomendados pelo fabricante do aparelho de televisão.
- Usar somente mobiliário que possa suportar com segurança o aparelho de televisão.
- Assegurar que o aparelho de televisão não está suspenso na extremidade do móvel de apoio.
- Não colocar o aparelho de televisão em móveis altos (por exemplo, louceiros ou estantes) sem fixar tanto o móvel como a televisão num apoio adequado.
- Informar as crianças acerca dos perigos de se pendurarem em móveis para alcançar o aparelho de televisão ou os seus controlos.

Se o seu aparelho de televisão atual está a ser mantido ou recolocado, devem ser aplicadas as mesmas considerações acima indicadas.

Manutenção

Primeiro, remover a ficha de alimentação da tomada de alimentação.

Painel de visualização, Armário, Pedestal

Cuidados regulares:

Limpar cuidadosamente a superfície do painel de visualização, armário, ou pedestal usando um pano macio para remover a sujidade ou impressões digitais.

Para sujidade mais difícil:

1. Primeiro limpar o pó da superfície.
2. Humedecer um pano macio com água limpa ou detergente neutro diluído (1 parte de detergente para 100 partes de água).
3. Espremer o pano com firmeza. (Note, não deixar o líquido entrar no interior da TV pois pode provocar a falha do produto.)
4. Limpar a humidade cuidadosamente e retirar a sujidade mais difícil.
5. Finalmente, secar toda a humidade.

Cuidado

Não usar um pano áspero ou esfregar a superfície com demasiada força, pois isto pode causar riscos no superfície.

- Ter cuidado para não expor as superfícies a repelente de insectos, solvente, diluente ou outras substâncias voláteis. Isto pode degradar a qualidade da superfície ou fazer descascar a pintura.
- A superfície do painel de visualização tem tratamento especial e pode ser danificado facilmente. Ter cuidado para não tocar no ecrã com as unhas ou outros objectos duros.
- Não permitir que o armário e o pedestal entrem em contato com uma borracha ou substância de PVC durante muito tempo. Isto pode degradar a qualidade da superfície.

Tomada de alimentação

Limpar a ficha de alimentação com um pano seco regularmente.

Humidade e sujidade podem provocar incêndio ou choque elétrico.

Montar / Remover o Pedestal

Preparação

Retire o pedestal(ais) e a TV da caixa da embalagem e colocar a TV sobre uma mesa de trabalho com o painel do ecrã virado para baixo sobre o pano limpo e suave (cobertor, etc.)

- Usar um mesa plana e firme maior que a TV.
- Não segurar a parte painel do ecrã.
- Garantir que não risca ou parte a TV.

Montar o pedestal

1. Colocar o suporte(s) no encaixe(s) de montagem na parte de trás da TV.

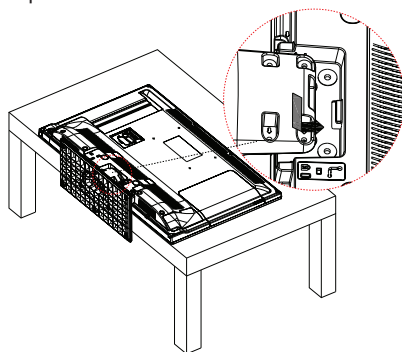

2. Inserir os parafusos (M4 x 12) fornecidos e apertar suavemente até que o suporte esteja fixado devidamente.

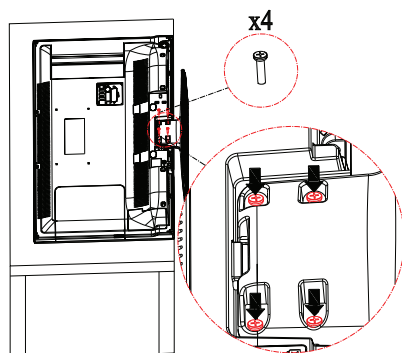

Remover o pedestal da TV

Garantir que remove o pedestal da seguinte forma quando usar o suporte de suspensão na parede ou voltar a embalar a TV.

- Colocar a TV numa mesa com painel do ecrã voltado para baixo num pano limpo e suave. Deixar o suporte(s) saliente sobre a borda da superfície.
- Retirar os parafusos que fixam o suporte(s).
- Remover o suporte(s).

Quando usar o Suporte de Suspensão na Parede

Deve contactar o seu fornecedor local Panasonic para comprar o suporte de suspensão na parede recomendado.

Orifícios para instalação de suporte de suspensão na parede;

Parte traseira da TV

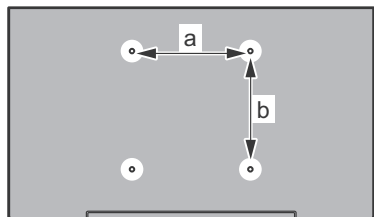

| | |
|--------|-----|
| a (mm) | 200 |
| b (mm) | 100 |

Vista lateral

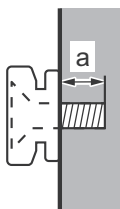

| | | |
|-----------------------------|-----------|---|
| Comprimento do parafuso (a) | mín. (mm) | 5 |
| | máx. (mm) | 7 |
| Diâmetro | M4 | |

Nota: Os parafusos para fixar a TV no suporte de suspensão na parede não são fornecidos com a TV.

Informação Ambiental

Este televisor foi concebido para ser ecológico. Para reduzir o consumo de energia, pode seguir os seguintes passos:

Se definir a **Poupança de Energia** para **Mínimo**, **Médio**, **Máximo** ou **Auto** a TV reduzirá o consumo em conformidade. Se quiser definir a **Retroiluminação** para um valor fixo definir como **Personalizado** e ajustar manualmente a **Retroiluminação** (localizada abaixo da definição de **Poupança de Energia**) usando os botões Esquerdo ou Direito no controlo remoto. Definir como **Desligado** para desativar esta definição.

Nota: As opções de **Poupança de Energia** disponíveis podem variar dependendo do **Modo** selecionado no menu **Imagem**.

As definições de **Poupança de Energia** podem ser encontradas no menu **Imagem**. Note que, algumas definições de imagem ficarão indisponíveis para alteração.

Se premido o botão Direito quando a opção **Auto** é selecionada ou o botão Esquerdo quando a opção **Personalizado** é selecionada, será exibida no ecrã a mensagem "**O ecrã desligar-se-á em 15 segundos.**". Seleccionar **Continuar** e premir **OK** para desactivar imediatamente o ecrã.. Se não premir qualquer botão, o ecrã desligar-se-á em 15 segundos. Premir qualquer botão no controlo remoto ou na TV para ligar outra vez o ecrã.

Nota: A opção **Ecrã Desligado** não está disponível se o **Modo** definido for **Jogo**.

Quando a TV não está a ser utilizada, deve desligá-la da tomada de alimentação. Isto reduz o consumo de energia.

Características

- Televisão a cores com controlo remoto
 - TV digital/cabo totalmente integrada (DVB-T/C)
 - Entradas HDMI para ligação de outros dispositivos com ranhuras HDMI
 - Entrada USB
 - Sistema de menu OSD
 - Tomada scart para dispositivos externos (como leitores de DVD, PVR, videojogos, etc.).
 - Sistema de som estéreo
 - Teletexto
 - Ligação dos auscultadores
 - Sistema Automático de Programação
 - Sintonização manual
 - Desliga automaticamente após oito horas.
 - Temporizador
 - Bloqueio Crianças
 - Sem som automático quando não há transmissão.
 - Reprodução NTSC
 - AVL (Limitador Automático de Volume)
 - PLL (Procura de Frequência)
 - Entrada de PC
 - Modo de Jogo (Opcional)
 - Função de imagem desligada
- ## Acessórios Incluídos
- Controlo Remoto
 - Pilhas: 2 x AA
 - Manual de Instruções
 - Suporte destacável
 - Parafusos de montagem do suporte (M4 x 12)

Notificações Em Espera

Se a TV não receber qualquer sinal de entrada (por ex. de uma antena ou fonte HDMI) durante 5 minutos, entrará no modo em espera. Será mostrada no ecrã a seguinte mensagem quando da próxima vez que ligar a TV: **“A TV é ligada automaticamente no modo em espera dado não existir sinal durante um período de tempo prolongado.”** Premir em **OK** para continuar.

Se a TV estiver ligada e não for operada durante algum tempo entrará no modo em espera. Será mostrada no ecrã a seguinte mensagem quando da próxima vez que ligar a TV: **“A TV é ligada automaticamente no modo em espera dado não existir qualquer operação durante um período de tempo prolongado.”** Premir em **OK** para continuar.

Botões de Controlo da TV e Funcionamento

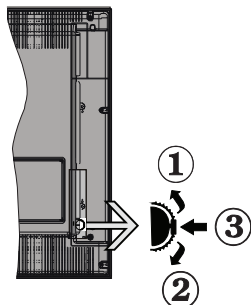

1. Direcção Para Cima
2. Sentido para baixo
3. Volume / Info / Selecção Lista de Fontes e interruptor Em Espera

O botão Controlo permite-lhe controlar as funções de Volume / Programa / Fonte e Em Espera-Ligado da TV.

Para alterar o volume: Aumente o volume premindo o botão para cima. Diminua o volume premindo o botão para baixo.

Para mudar de canal: Premir o meio do botão para visualizar a barra de informações no ecrã. Desloque-se pelos canais memorizados premindo o botão para cima ou para baixo.

Para mudar a fonte: Prima duas vezes o meio do botão (pela segunda vez no total) para visualizar a lista de fontes no ecrã. Desloque-se pelas fontes disponíveis premindo o botão para cima ou para baixo.

Para desligar a TV: Premir o botão para baixo e mantê-lo premido nessa posição durante alguns segundos, a TV entrará em modo de espera.

Notas:

- Se desligar a TV, este círculo começará novamente pela definição de volume.
- O menu principal OSD não pode ser exibido através do botão de controlo.

Funcionamento com o Controlo Remoto

Premir o botão **Menu** no controlo remoto para mostrar o ecrã do menu principal. Usar o botão Esquerdo ou Direito para seleccionar a barra do menu e premir **OK** para entrar. Usar os botões direccionais para seleccionar ou definir um item. Premir o botão **Voltar/Retroceder** ou o botão **Menu** para sair de um ecrã de menu.

Seleção de Entrada

Após ter ligado os sistemas externos à sua TV, poderá permutar para as fontes de entrada diferentes. Premir o botão **Source** no seu controlo remoto consecutivamente para seleccionar as diferentes fontes.

Mudar Canais e Volume

Pode mudar o canal e ajustar o volume usando os botões **Volume +/-** e **Programa +/-** no controlo remoto.

Inserir as pilhas no controlo remoto

Levante cuidadosamente a tampa na parte traseira do controlo remoto. Inserir duas pilhas tamanho **AA**. Assegurar que os sinais (+) e (-) coincidem (respeitar a polaridade correta). Voltar a colocar a tampa.

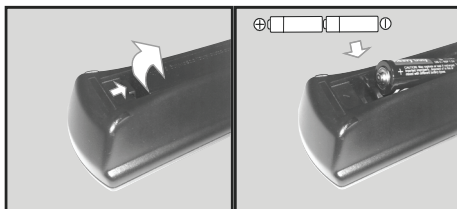

Ligar à Corrente

IMPORTANTE: A TV foi concebida para operar em tomada **220-240V AC, 50 Hz**. Depois de desembalar, deixe a TV durante alguns momentos à temperatura ambiente antes de a ligar à alimentação eléctrica da rede. Ligue o cabo de alimentação à tomada de corrente eléctrica.

Ligação da Antena

Ligue a ficha antena ou a ficha de TV por cabo na tomada de **ENTRADA DA ANTENA (ANT)** situada na parte posterior da TV.

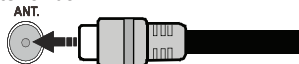

Notificação

RECONHECIMENTO DA MARCA COMERCIAL

Os termos HDMI o logotipo HDMI e Interface Multimídia Alta-Definição são marcas comerciais ou marcas registadas de HDMI Licensing LLC nos Estados Unidos e em outros países.



Fabricado sob a licença da Dolby Laboratories. Dolby, Dolby Audio, e o símbolo double-D são marcas registadas da Dolby Laboratories.



Eliminação do Equipamento Usado e das Pilhas



Apenas para a União Europeia e países com sistemas de reciclagem

Estes símbolos nos produtos, embalagens e / ou documentos anexos significa que os produtos elétricos e eletrônicos usados não devem ser misturados com o lixo doméstico em geral.

Para o tratamento, recuperação e reciclagem de produtos usados e baterias, deve levá-los aos pontos de recolha aplicáveis de acordo com a sua legislação nacional.

Ao eliminar corretamente, ajudará a poupar recursos valiosos e evitar quaisquer potenciais efeitos negativos à saúde humana e ao meio ambiente.

Para informação mais detalhada acerca da recolha e reciclagem deve contactar a autarquia local.

Multas podem ser aplicadas no caso de uma eliminação incorrecta de acordo com a legislação nacional.

Nota para o símbolo da pilha (símbolo do botão):

Este símbolo deve ser usado em combinação com símbolo de produto químicos. Neste caso em conformidade com os requisitos definidos pela Diretiva para os produtos químicos envolvidos.



Representante Autorizado:

Panasonic Testing Centre

Panasonic Marketing Europe GmbH

Winsbergring 15, 22525 Hamburg, Germany

Web Site: <http://www.panasonic.com>





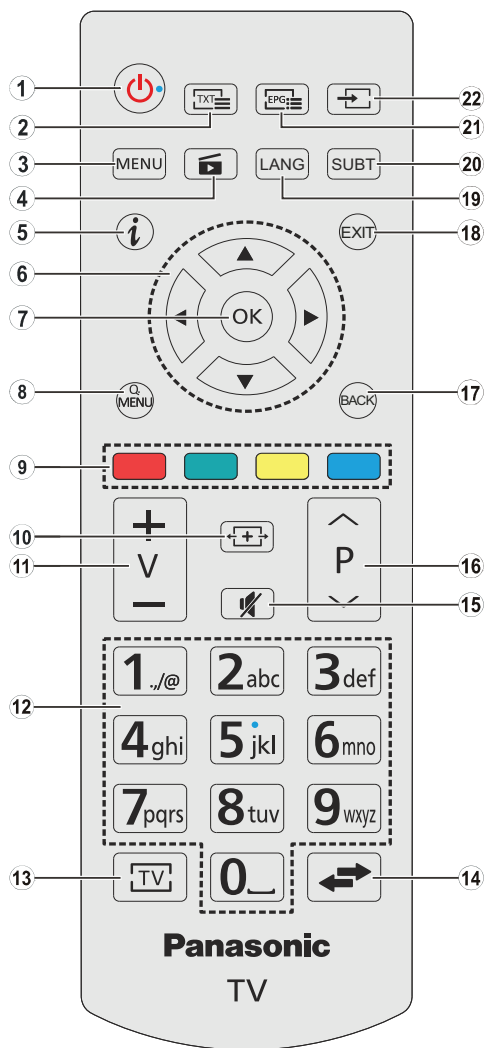

























Especificação

| | |
|--|---|
| Emissão de TV | PAL BG/DK/II' SECAM BG/DK |
| Recepção de Canais | HIPERBANDA - VHF (BANDA I/III) - UHF (BANDA U) |
| Recepção Digital | TV digital terrestre/cabo plenamente Integrada (DVB-T/C). |
| Número de Canais Pré-Definidos | 1000 |
| Indicador de Canal | Visualização no Ecrã (OSD) |
| Entrada de Antena RF | 75 Ohm (não equilibrado) |
| Tensão de funcionamento | 220-240V AC, 50Hz. |
| Áudio | A2 Estéreo+Nicom Estéreo |
| Auscultador | Tomada mini estéreo 3.5 mm |
| Potência Saída Áudio (WRMS.) (10% THD) | 2 x 6 W |
| Consumo de Energia (W) | 65 W |
| Peso (Kg) | 6 Kg |
| Dimensões TV P/C/A (com pé) (mm) | 185 x 735 x 478 |
| Dimensões TV P/C/A (sem pé) (mm) | 77/97 x 735 x 438 |
| Exibir | 16/9 32" |
| Temperatura e humidade de funcionamento: | 0°C até 40°C, 85% humidade máx |



1. **Em espera:** Ligar / Desligar a TV
2. **Texto:** Exibe o teletexto (sempre que disponível), premir de novo para sobrepor o teletexto numa imagem de difusão normal (mix)
3. **Menu:** Exibe o menu da TV
4. **Busca de multimédia:** Abre o ecrã de busca de multimédia
5. **Informação:** Exibe informação sobre o conteúdo no ecrã, mostra informação oculta (revela - no modo TXT)
6. **Botões direcionais:** Ajuda a navegar nos menus, conteúdo, etc e exibe as sub-páginas no modo TXT quando premido Direita
em modo navegador multimédia:
Esquerda: Retrocesso rápido
Direita: Avanço rápido
7. **OK:** Confirma as seleções do utilizador, mantém a página (em modo TXT) visualiza a lista de canais (em modo DTV), Pausa (em modo navegador multimédia)
8. **Menu rápido:** Exibe uma lista de menus para acesso rápido
9. **Botões Coloridos:** Seguir as instruções no ecrã para funções exatas do botão colorido
em modo navegador multimédia:
Vermelho: Parar / Reproduzir
Verde: Reproduzir / Saltar
Amarelo: Pausa / Correção de tempo de legenda
Azul: Parar
10. **Ecrã:** Altera o aspeto da visualização do ecrã
11. **Volume +/-**
12. **Botões numérico:** Muda o canal, insere um número ou uma letra na caixa de texto no ecrã, ativa a TV quando está em modo de espera
13. **TV:** Apresenta a lista de canais / Alterna para a Fonte de TV
14. **Alternar:** Alterna rapidamente entre os canais anteriores e atuais ou fontes
15. **Silêncio:** Desliga completamente o volume da TV
16. **Programa +/- :** Avança ou retrocede no programa, sobe ou desce a página (em modo TXT), ativa a TV quando está em modo de espera
17. **Voltar/Retroceder:** Regressa ao ecrã anterior, abre a página de índice (no modo TXT)
18. **Sair:** Fecha e sai dos menus exibidos ou volta ao menu anterior
19. **Idioma:** Alterna entre o modos de som (TV analógica), exibe e altera o idioma de áudio/legendas (TV digital, quando disponível)
20. **Legendas:** Ativa e desativa as legendas (sempre que disponíveis)
21. **EPG (Guias eletrónico de programas):** Exibe o guia eletrónico de programas
22. **Fonte:** Mostra todas as transmissões disponíveis e os conteúdos das fontes

Ligações

| Conector | Tipo | Cabos | Dispositivo |
|--|---|--|---|
|  | Ligação Scart (atrás) |  |  |
|  | Ligação VGA (atrás) |  |  |
| AV LATERAL  | Ligação Áudio PC/ YPbPr (lateral) |  Cabo Áudio YPbPr/PC (Não fornecido) |  |
|  | Ligação HDMI (atrás) |  |  |
| SPDIF  | Ligação SPDIF (Saída Coaxial) (atrás) |  |  |
| AV LATERAL  | Ligação AV Lateral (Áudio/ Vídeo) (lateral) |  Cabo AV (Não fornecido) |  |
| AUSCULTADOR  | Ligação Auscultador (lateral) |  |  |
| YPBPR  | Ligação Vídeo YPbPr (lateral) |  Cabo de Ligação PC para YPbPr (Não fornecido) |  |
|  | Ligação USB (lateral) |  |  |
|  | Ligação CI (lateral) |  |  |

 **NOTA:** Quando ligar um dispositivo através de YPbPr ou da entrada Lateral AV, deve usar os cabos de ligação para permitir a ligação. Consultar as figuras no lado esquerdo. | Pode utilizar o cabo YpPr para VGA (não fornecido) para activar o sinal YPbPr através da entrada VGA. | Não pode utilizar VGA e YPbPr ao mesmo tempo. | Para activar o áudio PC/YPbPr, necessitará de usar as entradas laterais com um cabo YPbPr/PC (não fornecido) para ligação áudio. | Se estiver ligado um dispositivo externo através da tomada SCART, a TV mudará automaticamente para o modo AV. | Quando estiver a receber canais DTV (Mpeg4 H.264) ou enquanto no modo Navegação de Media, a saída não estará disponível através da tomada scart. | É recomendável ligar todos os cabos da parte de trás do televisor antes de o montar na parede através do kit de montagem (disponível de terceiros no mercado, se não fornecido). | Insira ou remova o módulo CI apenas quando a TV estiver DESLIGADA. Consultar o manual de instruções do módulo para mais informação sobre as definições. | Cada entrada USB da sua TV suporta até 500mA. | Ligar dispositivos que tenham um valor actual superior a 500mA pode danificar a sua televisão. | Para ligar um cabo HDMI à TV, tem de usar apenas um cabo HDMI blindado para garantir uma imunidade suficiente contra radiações de frequência parasita.



Se pretender ligar um dispositivo à TV, certifique-se de que a TV e o dispositivo estão desligados antes de efectuar qualquer ligação. Após efectuar a ligação, poderá ligar e utilizar as unidades.

Ligar/Desligar

Para Ligar a TV

Ligar o cabo de alimentação a uma fonte de alimentação, como uma tomada de parede (220-240V CA, 50 Hz).

Para ligar a TV a partir do modo em espera pode:

- Premir no botão **Em espera**, **Programa +/-** ou num botão numérico do controlo remoto.
- Prima o interruptor de função lateral na TV até a TV sair do modo de espera.

Para Desligar a TV

Premir o botão **Em Espera** no controlo remoto ou premir o botão lateral de função na TV até a TV mudar para o modo em espera.

Para desligar completamente a TV, retire o fio de alimentação da tomada.

***Nota:** Quando a TV muda para o modo de espera, o indicador LED de espera pode piscar para indicar que as funções, como Procura Em Espera, Transferência por Antena ou Temporizador estão activas. O indicador LED pode também piscar quando ligar a TV a partir do modo em espera.*

Primeira Instalação

Quando ligada pela primeira vez, aparece o ecrã de seleção do idioma. Selecionar o idioma pretendido e premir **OK**.

No ecrã seguinte, definir as suas preferências usando os botões direccionais.

***Nota:** Dependendo da seleção do País ser-lhe-á pedido para definir e confirmar um PIN neste ponto. O PIN selecionado não pode ser 0000. Tem de o introduzir sempre que for pedida a introdução de PIN para qualquer operação posterior do menu.*

Acerca De Selecionar O Tipo De Transmissão

Antena Digital: Se a opção de procura de transmissão por **Antena Digital** estiver ligada, a TV procurará transmissões digitais terrestres depois de outras definições iniciais estarem concluídas.

Cabo Digital: Se a opção de procura de transmissão por **Cabo Digital** estiver ligada, a TV procurará transmissões digitais por cabo depois de outras definições iniciais estarem concluídas. De acordo com as suas outras preferências poderá ser exibida uma mensagem de confirmação antes de iniciar a procura. Selecionar **SIM** e premir **OK** para continuar. Para cancelar a operação, selecionar **NÃO** e premir **OK**. Pode selecionar a **Rede** ou definir valores tais como **Frequência**, **ID da Rede** e **Passo de Procura**. Quando terminar, premir o botão **OK**.

***Nota:** A duração da procura alterará de acordo com o Passo de Procura selecionado.*

Analógica: Se a opção de procura de transmissão por **Analógica** estiver ligada, a TV procurará

transmissões analógicas depois de outras definições iniciais estarem concluídas.

Adicionalmente pode definir um tipo de transmissão como o seu favorito. Será dada prioridade ao tipo de transmissão selecionada durante o processo de procura e os canais serão indicados no topo da Lista de Canais. Quando terminar, premir o botão **OK** para continuar.

Pode ativar a opção **Modo Loja** neste ponto. Esta opção configurará as suas definições da TV para ambiente de armazenamento. Esta opção é destinada apenas para utilização de loja. É recomendado selecionar **Modo Casa** para uso em casa. Esta opção estará disponível no menu **Configurar>Mais** e pode ser ligada/desligada mais tarde.

Premir o botão **OK** no controlo remoto para continuar. Depois das definições iniciais estarem concluídas a TV iniciará a procura de transmissões disponíveis dos tipos de transmissão selecionados.

Depois de todas as estações disponíveis serem memorizadas, os resultados da procura serão exibidos. Premir em **OK** para continuar. O menu **Editar Lista de Canais** será exibido a seguir. Pode editar a lista de canais de acordo com as suas preferências ou premir o botão **Menu** para parar e ver TV.

Enquanto a procura continua aparecerá uma mensagem, a perguntar se quer ordenar os canais de acordo com a LCN(*). Selecionar **Sim** e premir **OK** para confirmar.

() LCN é o sistema de Número Lógico de Canal que organiza as transmissões de acordo com uma sequência de número de canais reconhecível (se disponível).*

***Nota:** Não desligar a TV enquanto está a inicializar durante a primeira instalação. Notar que, algumas opções podem não estar disponíveis dependendo da seleção do país.*

Reprodução de Multimédia através de Entrada USB

Pode ligar discos rígidos externos de 2.5" e 3.5" (hdd com alimentação externa) ou uma unidade de memória USB à sua TV usando as entradas USB da TV.

IMPORTANTE! Crie uma cópia de segurança dos ficheiros nos seus dispositivos de armazenamento antes de os ligar à TV. O fabricante não se responsabiliza por qualquer dano nos ficheiros ou perda de dados. É possível que determinados tipos de dispositivos USB, (por exemplo leitores de MP3) ou discos rígidos/unidades de memória USB não sejam compatíveis com esta TV. A TV suporta somente a formatação do disco FAT32 e NTFS.

Durante a formatação de unidades de disco rígido USB com mais de um 1TB (Tera Byte) de espaço de armazenamento, poderá ter alguns problemas no processo de formatação.

Passagem RC CEC e CEC

Esta função permite controlar os dispositivos activados por CEC, que são ligados através das portas HDMI usando o controlo remoto da TV.

A opção **CEC** no menu **Configurar>Mais** devem ser definidos como **Activada** em primeiro. Premir o botão **Fonte** e seleccionar a entrada HDMI do dispositivo CEC ligado do menu **Lista de Fontes**. Quando é ligado novo dispositivo de fonte CEC, será listado no menu fontes com o seu próprio nome em vez do nome das postas HDMI ligadas (tais como Leitor de DVD, Gravador 1 etc.).

O controlo remoto da TV pode então automaticamente realizar as funções principais depois da fonte HDMI ligada ter sido seleccionada.

Para terminar esta operação e controlar a TV através do controlo remoto de novo, premir o botão **Menu Rápido** no controlo remoto, seleccionar a **Passagem CEC RC** e definir como **Desligado** premindo o botão Esquerdo ou Direito. Esta função também pode ser activada ou desactivada pelo menu **Definições>Mais**.

A TV suporta também a função ARC (Audio Return Channel). Esta função é uma ligação áudio destinada a substituir outros cabos entre a TV e o sistema áudio (receptor A/V ou sistema de colunas).

Quando o ARC está activo, a TV não retira o som automaticamente a outras saída de áudio respectivas. Portanto é necessário baixar o volume da TV manualmente para o zero, apenas se desejar ouvir áudio a partir de um dispositivo áudio ligado (o mesmo que com outras saídas áudio digitais coaxiais ou ópticas). Se pretender alterar o nível de volume do dispositivo ligado, deve seleccionar esse dispositivo a partir da lista de fontes. Neste caso as teclas de controlo do volume são direccionadas para o dispositivo áudio ligado.

Nota: ARC é suportado apenas através da entrada HDMI1.

Controlo de Áudio do Sistema

Permite usar um Amplificador/Receptor de Áudio com a TV. O volume pode ser controlado usando o controlo remoto da TV. Para ativar esta função definir a opção **Colunas** no menu **Configurar>Mais** como **Amplificador**. As colunas da TV serão silenciadas e o som da fonte visualizada será fornecido do sistema de som ligado.

Nota: O dispositivo áudio deverá suportar a função de Controlo áudio do Sistema e a opção **CEC** deverá ser definida como **Activada**.

Aguardar um pequeno momento antes de cada ligar e desligar pois o reproduzidor pode estar ainda a ler ficheiros. Esta operação poderá causar danos físicos no leitor USB e no próprio dispositivo USB. Não retire a sua unidade durante a reprodução de um ficheiro.





Pode usar controladores USB com as entradas USB da TV. Neste caso é recomendado usar controladores USB com alimentação externa.

É recomendado usar a(s) entrada(s) USB da TV directamente, se vai ligar a um disco USB.

Nota: Quando visualizar ficheiros de imagens no menu **Leitor de Multimédia** só pode apresentar 1000 ficheiros de imagens armazenados no dispositivo USB ligado.

Menu do Navegador de Multimédia

Pode reproduzir ficheiros de fotografias, música e filmes armazenados num disco USB ligando-o à TV. Ligue um disco USB a uma das entradas USB localizadas na parte lateral da TV. Ao premir o botão **Menu** enquanto no modo **Navegação de Multimédia** acederá às opções de menu de **Imagem, Som e Configuração**. Premir o botão **Menu** de novo sairá deste ecrã. Pode definir as preferências de **Navegador Multimédia** usando o menu **Configuração**.

| Funcionamento do Modo de Repetição/Aleatório | |
|---|--|
| Iniciar a reprodução com o botão Reproduzir e activar  | Todos os ficheiros na lista serão continuamente reproduzidos pela ordem original. |
| Iniciar a reprodução com o botão OK e activar  | Os mesmos ficheiros serão continuamente reproduzidos (repetir) |
| Iniciar a reprodução com o botão Reproduzir e activar  | Todos os ficheiros na lista serão reproduzidos uma vez por ordem aleatória |
| Iniciar a reprodução com o botão Reproduzir e activar   | Todos os ficheiros na lista serão continuamente reproduzidos pela mesma ordem aleatória. |

Conteúdo do menu TV

| Conteúdo do Menu da Imagem | |
|-----------------------------|---|
| Modo | Pode alterar o modo de imagem para se adequar às suas preferências ou necessidades. O modo de Imagem pode ser definido como uma destas opções: Cinema, Jogo (opcional), Desportos, Dinâmico e Natural . |
| Contraste | Ajusta os valores de iluminação e obscurecimento no ecrã. |
| Brilho | Ajusta os valores do brilho no ecrã. |
| Nitidez | Permite definir o valor de nitidez para os objetos visualizados no ecrã. |
| Cor | Define o valor da cor, ajustando as cores. |
| Poupança de Energia | Para definir a Poupança de Energia como Personalizada, Mínima, Média, Máxima, Auto, Imagem Desligada ou Desligada . <i>Nota: Algumas opções podem não estar disponíveis dependendo do Modo selecionado.</i> |
| Retroiluminação | Esta definição controla o nível de retroiluminação. A função de retroiluminação ficará inativa se a Poupança de Energia está definida como uma outra opção que não a Personalizada . |
| Definições avançadas | |
| Contraste Dinâmico | Pode mudar a proporção de contraste dinâmico para o valor pretendido. |
| Redução de ruído | Se o sinal de transmissão for fraco e a imagem tiver ruído, utilizar a definição Redução de Ruído para reduzir a quantidade do ruído. |
| Temperatura da cor | Define valor da temperatura de cor pretendido. Estão disponíveis as opções Fria, Normal, Quente e Personalizada . |
| Ponto Branco | Se a opção Temperatura da Cor estiver definida como Personalizada , esta definição estará disponível. Aumentar o 'calor' ou a 'frieza' da imagem premindo os botões Esquerdo ou Direito. |
| Ampliar a Imagem | Define o formato do tamanho de imagem pretendido. |
| Modo Filme | Os filmes são gravados com um número diferente de imagens por segundo para os programas normais de televisão. Ligar esta função quando está a ver filmes para ver nitidamente as cenas de movimento rápido. |
| Tom de Pele | O tom de pele pode ser alterado entre -5 e 5. |
| Mudança de cor | Ajusta o tom de cor desejado. |
| Gama Completa HDMI | Quando vê de uma fonte HDMI, esta função será visível. Pode usar esta função para melhorar o preto na imagem. |
| Posição do PC | Aparece apenas quando a fonte de entrada está definida como VGA/PC. |
| Posição automática | Otimiza automaticamente o visor. Premir em OK para otimizar. |
| Posição H | Este item muda a imagem na horizontal para o lado direito ou esquerdo do ecrã. |
| Posição V | Este item muda a imagem na vertical para a parte superior ou inferior do ecrã. |
| Frequência de Pontos | Os ajustes da Frequência de Pontos corrigem a interferência que aparece como bandas na vertical nas apresentações intensivas de pontos como as folhas de cálculo ou os parágrafos ou os textos nas fontes mais pequenas. |
| Fase | Dependendo da fonte de entrada (computador, etc.) poderá ver uma imagem enevoada ou com ruído no ecrã. Pode utilizar a fase para obter uma imagem mais nítida por demonstração e erro. |
| Reinicialização | Reinicia as definições de imagem para as definições de fábrica por defeito (Exceto modo Jogo). |

Quando estiver no modo VGA (PC), alguns itens do menu **Imagem** não estarão disponíveis. Por sua vez, as definições do modo VGA serão adicionadas às **Definições de Imagem** enquanto está no modo PC.

| Conteúdos do Menu Som | |
|---|--|
| Volume | Ajusta o nível de volume. |
| Equalizador | Selecione o tipo de modo equalizador. As definições personalizadas podem ser feitas apenas no modo Utilizador . |
| Balanco | Ajusta a origem do som - da coluna esquerda ou direita. |
| Auscultador | Define o volume do auscultador. Assegurar antes de usar auscultadores que o volume dos auscultadores está definido para um nível baixo, para prevenir danos à sua audição. |
| Modo De Som | Pode seleccionar um modo de som (Se for suportado pelo canal visualizado). |
| Avl (Limitador Automático De Volume) | Define o som para obter um nível de saída fixo entre programas. |
| Auscultador/Saída De Linha | Quando liga um amplificador externo à sua TV usando a tomada do auscultador, pode seleccionar esta opção como Fora de Linha . Se tiver ligado os auscultadores à TV, definir esta opção como Auscultador . Antes de utilizar auscultadores assegurar que este item do menu está definido para Auscultadores . Se estiver definido para Saída de Linha , a saída da tomada de auscultadores será definida para o máximo o que pode prejudicar sua audição. |
| Graves Dinâmicos | Activa ou desactiva os Graves Dinâmicos. |
| Som Ambiente | O modo som ambiente pode ser alterado para Ligado ou Desligado . |
| Saída Digital | Defina o tipo de áudio de saída digital. |

| Configurar - Conteúdos do Menu Definições | |
|--|---|
| Acesso Condicional | Controla os módulos de acesso condicional quando existentes. |
| Idioma | Podem definir um idioma diferente dependendo da emissora e do país. |
| Controlo parental | <p>Introduzir a palavra-passe correta para alterar as definições do controlo parental. Pode ajustar facilmente Bloqueio de Menu, Bloqueio de Maturidade, Bloqueio de Criações ou Orientação neste menu. Pode também definir um novo PIN ou alterar o PIN CICAM predefinido usando as opções respetivas.</p> <p><i>Nota: Algumas opções podem não estar disponíveis dependendo da seleção do país na Primeira Instalação. O PIN por defeito pode ser definido para 0000 ou 1234. Se definiu o PIN (é pedido dependendo da seleção do país) durante a Primeira Instalação usar o PIN definido.</i></p> |
| Temporizadores | Define o temporizador de silêncio para desligar a TV depois de um determinado período de tempo. Define os temporizadores para os programas selecionados. |
| Data/Hora | Define a data e a hora. |
| Fontes | Activa ou desactiva as opções de fonte seleccionada. |
| Acessibilidade | Apresenta opções de acessibilidade da TV. |
| Deficiências Auditivas | Activa qualquer função especial enviada pela emissora. |
| Descrição Áudio | Será reproduzida uma faixa narrada para as pessoas invisuais ou com deficiência visual. Premir em OK para ver todas as opções do menu Descrição Áudio disponíveis. Esta função só está disponível se for suportada pela emissora. |
| Mais | Apresenta outras opções de definição da TV. |
| Limite de tempo do menu | Altera a duração de limite de tempo para os ecrãs do menu. |
| Atualização de Software | Garante que a sua TV possui o firmware mais recente. Premir em OK para ver as opções de menu. |
| Versão da aplicação | Mostra a versão atual do software. |
| Modo Legendas | Esta opção é usada para seleccionar qual o modo de legendas que estará no ecrã (legendas DVB / legendas de Teletexto) se ambas existirem. Valor predefinido é legendas DVB. Esta função está disponível apenas para a opção de país como Noruega. |
| Desligar Automático da TV | Define a hora pretendida para a TV entrar automaticamente em modo de espera quando não estiver em funcionamento. |
| Modo Loja | Seleccionar este modo para visualização do armazenamento. Enquanto o Modo Loja estiver ativado, alguns itens no menu da TV poderão não estar disponíveis. |
| Modo de Ativação | Esta definição configura a ativação da preferência de modo. As opções Último Estado e Em Espera estão disponíveis. |
| CEC | Com esta definição é possível ativar e desativar totalmente a funcionalidade CEC. Premir o botão Esquerdo ou Direito para ativar ou desativar a função. |
| Ligar Automático CEC | Esta função permite o dispositivo compatível HDMI-CEC ligado para ligar a TV e mudar a sua fonte de entrada automaticamente. Premir o botão Esquerdo ou Direito para ativar ou desativar a função. |
| Colunas | Para ouvir o áudio da TV do dispositivo áudio compatível ligado definir como Amplificador . Pode usar o controlo remoto da TV para controlar o volume do dispositivo áudio. |

| Instalar ou Ressintonizar Conteúdo do Menu | |
|---|---|
| Procura Automática de Canais (Ressintonizar) | Exibe as opções automáticas de sintonização. Antena Digital: Procura e memoriza as estações de DVB por antena. Cabo Digital: Procura e memoriza canais DVB. Analógica: Procura e guarda canais analógicos. |
| Procura Manual de Canais | Esta função pode ser usada para entrada directa de emissão. |
| Procura de canais de rede | Procura os canais ligados no sistema de transmissão. Antena Digital: Procura de canais de rede de antena. Cabo Digital: Procura de canais de rede por cabo. |
| Sintonia fina Analógica | Pode utilizar esta definição para a sintonia fina dos canais analógicos. Esta função não está disponível são gravados os canais analógicos. |
| Definições de Instalação | Exibe o menu de definições de instalação. Procura Em Espera (Opcional): A sua TV irá procurar canais novos ou em falta enquanto estiver em modo de espera. Todas as transmissões novas encontradas serão apresentadas. |
| Limpar Lista de Serviços | Utilizar este ajuste para limpar os canais memorizados. Esta definição é visível só quando a opção País está como Dinamarca, Suécia, Noruega ou Finlândia. |
| Selecionar Rede Ativa | Esta definição permite-lhe selecionar apenas as transmissões na rede selecionada para ser listada na lista de canais. Esta função está disponível apenas para a opção de país como Noruega. |
| Primeira instalação | Apaga todos os canais e definições armazenados e repõe as predefinições de fábrica da TV. |

Funcionamento Geral da TV

Usar a Lista de Canais

A TV ordena os canais memorizados na **Lista de Canais**. Pode editar a lista de canais, ajustar os favoritos e ajustar os canais activos a listar utilizando as opções da **Lista de Canais**. Premir o botão **OK/TV** para abrir a **Lista de Canais**. Pode filtrar os canais listados premindo o botão **Azul** ou abrir o menu **Editar Lista de Canais** premindo o botão **Verde** de modo a fazer alterações avançadas na lista actual.

Gerir as Listas de Favoritos

Pode criar quatro listas diferentes dos seus canais favoritos. Inserir a **Lista de Canais** no menu principal ou premir o botão **Verde** enquanto a **Lista de Canais** é apresentada no ecrã de modo a abrir o menu **Editar a Lista de Canais**. Seleccionar o canal pretendido na lista. Pode fazer múltiplas escolhas premindo o botão **Amarelo**. Depois premir o botão **OK** para abrir o menu **Opções de Edição de Canais** e seleccionar a opção **Adicionar/Remover Favoritos**. Premir de novo o botão **OK**. Definir a opção de lista pretendida como **Ligada**. Os canais seleccionados serão adicionados à lista. De modo a remover um canal ou canais de uma lista de favoritos seguir os mesmos passos e definir a opção de lista pretendida como **Desligada**.

Pode usar a função **Filtro** no menu **Editar Lista de Canais** para filtrar permanentemente na **Lista de canais** de acordo com as suas preferências. Usando esta opção **Filtro**, pode definir uma das suas quatro listas de favoritos para ser apresentada sempre que a **Lista de canais** for aberta. A função de filtragem no menu de **Lista de canais** apenas filtrará a **Lista de canais** mostrada actualmente de modo a encontrar um canal e sintonizá-lo nela. Estas alterações não se manterão na próxima vez a **Lista de canais** for aberta.

Configurar as Definições do Controlo Parental

As opções do menu de **Definições Parentais** podem ser usadas para proibir os utilizadores de verem certos programas, canais e usar menus. Estas definições estão localizadas no menu **Configurar>Parental**.

Para visualizar as opções do menu de bloqueio, deve ser introduzido um código PIN. Depois de codificar o número de PIN correcto, o menu de **Definições Parentais** será exibido.

Bloqueio do Menu: Esta definição ativa ou desativa o acesso a todos os menus ou menus de instalação da TV.

Bloqueio Parental: Quando definida esta opção, a TV obtém a informação de maturidade do transmissor e se este nível de maturidade está desactivada, desactiva o acesso à transmissão.

Nota: Se a opção de país na Primeira Instalação foi definida como França, Itália ou Austria, o valor do Bloqueio de Maturidade será definido como 18 por predefinição.

Bloqueio Crianças: Se esta opção estiver definida como **LIGADO**, a TV só poderá ser controlada pelo controlo remoto. Neste caso, os botões de controlo na TV não funcionarão.

Ajustar PIN: Define um novo número de PIN.

PIN CICAM Predefinido: Esta operação aparecerá a cinzento se no módulo CI for inserido na ranhura da TV. Pode alterar o PIN predefinido do CI CAM usando esta opção.

Nota: O PIN por defeito pode ser definido para 0000 ou 1234. Se definiu o PIN (é pedido dependendo da selecção do país) durante a Primeira Instalação usar o PIN definido.

Algumas opções podem não estar disponíveis dependendo da selecção do país na Primeira Instalação.

Guia Electrónico de Programas (EPG)

Alguns canais enviam informações sobre os respectivos programas de transmissão. Premir o botão **Epg** para ver o menu **Guia de Programa**.

Há 3 tipos diferentes de esquemas de programa disponíveis, **Programação de Linha do Tempo**, **Programação de Lista** e **Programação de Agora/Seguinte**. Para alternar entre eles seguir as instruções na base do ecrã.

Programação da Linha do Tempo

Ampliação (botão Amarelo): Premir o botão **Amarelo** para ver programas num intervalo de tempo mais alargado.

Filtro (botão Azul): Permite visualizar as opções de filtragem.

Selecionar Género (Botão Legendas): Apresenta o menu **Selecionar Género**. Ao usar esta função, pode procurar a base de dados do guia de programas de acordo com o género. A informação disponível no guia dos programas será procurada e os resultados de acordo com os seus critérios serão realçados.

Opções (botão OK): Exibe as opções do programa.

Detalhes de programa (Botão Info): Apresenta informações detalhadas sobre os programas seleccionados.

Dia Seguinte/Anterior (Botões de Programa +/-): Apresenta os programas do dia anterior ou seguinte.

Procura (Botão Texto): Apresenta o menu **Procura de guia**.

Agora (Botão Alternar): Mostra o evento actual do canal realçado.

Programação de Lista(*)

() Nesta opção de esquema, apenas os eventos do canal realçado serão listados.*

Ant. Hora (Botão Vermelho): Apresenta os programas da hora anterior.

Dia Seguinte/Anterior (Botões de Programa +/-): Apresenta os programas do dia anterior ou seguinte.

Detalhes de programa (Botão Info): Apresenta informações detalhadas sobre os programas seleccionados.

Filtro (Botão Texto): Permite visualizar as opções de filtragem.

Próxima Hora (Botão Verde): Apresenta os programas da hora seguinte.

Opções (botão OK): Exibe as opções do programa.

Programação Agora/Seguinte

Navegar (Botões de direção): Premir os **botões Direcionais** para navegar entre os canais e os programas.

Opções (botão OK): Exibe as opções do programa.

Detalhes de programa (Botão Info): Apresenta informações detalhadas sobre os programas selecionados.

Filtro (botão Azul): Permite visualizar as opções de filtragem.

Opções Programas

Usar os botões direcionais para selecionar um programa e premir o botão **OK** para exibir o menu **Opções de Programa**. Estão disponíveis as seguintes opções.

Selecionar Canais: Utilizando esta opção, pode permutar para o canal selecionado.

Definir o Temporizador no programa / Apagar Temporizador no programa: Depois de ter selecionado um programa no menu EPG, premir o botão **OK**. Selecionar a opção Definir Temporizador na opção do programa e premir o botão **OK**. Pode definir um temporizador para programas futuros. Para cancelar um temporizador já definido, realçar este programa e premir o botão **OK**. Depois selecionar **Apagar Temporizador** na opção do Programa. O temporizador será cancelado.

Notas: Não pode mudar para qualquer outro canal ou fonte enquanto existir um temporizador activo no canal atual.

Não é possível definir o temporizador para dois ou mais programas individuais com o mesmo intervalo de tempo.

Serviços de Teletexto

Premir o botão **Text** para entrar. Prima novamente para activar o modo misto, o qual lhe permite ver a página de teletexto e a transmissão da TV ao mesmo tempo. Prima mais uma vez para sair. Se estiver disponível, as secções nas páginas de teletexto apresentarão códigos coloridos e poderão ser seleccionadas premindo os botões coloridos. Seguir as instruções exibidas no ecrã.

Teletexto Digital

Premir o botão **Text** para visualizar a informação do teletexto digital. Utilizar os botões coloridos, os botões do cursor e o botão **OK**. O método de operação pode ser diferente, de acordo com o conteúdo do teletexto digital. Seguir as instruções apresentadas no ecrã do teletexto digital. Quando o botão **Text** é premido de novo, a TV retoma a difusão de televisão.

Actualização de Software

A sua TV consegue encontrar e actualizar o firmware automaticamente através do sinal de transmissão.

Procura de actualização do software através da interface do utilizador

No menu principal selecionar **Configurar** e premir o botão **OK**. O **Menu Configurar** será visualizado. Depois selecionar **Mais** e premir o botão **OK**. Navegar para **Atualizar Software** e premir o botão **OK**. No menu **Opções de Actualização** seleccionar **Procurar actualizações** e premir o botão **OK** para verificar uma nova actualização do software.

Se um novo upgrade for encontrado, o download do upgrade é iniciada. Depois do descarregamento estar completado confirmar a pergunta acerca de reiniciar a TV premindo **OK** para prosseguir com a operação de reinício.

Modo de actualização e procura 3 AM

A sua TV procurará novas actualizações às 03:00 horas se a opção **Procura automática** no menu de **Opções de Actualização** estiver **Activada** e se a TV estiver ligada a um sinal de antena. Se for encontrado um novo software e se for descarregado com sucesso, será instalado na próxima vez que ligar a TV.

Nota: Não desligar o cabo de alimentação enquanto o LED estiver a piscar durante o processo de reinicialização. Se a TV não conseguir ligar após a actualização, desligue-a, aguarde dois minutos e, em seguida, ligue-a novamente.

A TV não liga

Certifique-se de que o cabo de alimentação está firmemente ligado na tomada de parede. Verifique se as pilhas estão gastas. Prima o botão de alimentação na TV.

Imagem com pouca qualidade

- Verifique se seleccionou o sistema de TV correcto.
- O nível de sinal fraco causar uma imagem distorcida. Verifique o acesso à antena.
- Verifique se introduziu a frequência de canal correcta e se realizou a sintonização manual.
- A qualidade da imagem pode degradar-se quando estão ligados dois dispositivos à TV ao mesmo tempo. Neste caso, deve desligar um dos periféricos.

Nenhuma imagem

- Isto significa que a sua TV não está a receber nenhuma transmissão. Certifique-se de que foi seleccionada a fonte correcta.
- A antena está ligada correctamente?
- O cabo da antena está danificado?
- São usadas as fichas correctas para ligar a antena?
- Se tiver dúvidas, deve consultar o seu revendedor.

Sem som

- Verifique se a TV tem som. Premir o botão **Sem Som** ou aumentar o volume para verificar.
- O som poderá estar a sair apenas de uma coluna. Verifique as definições de equilíbrio no menu de **som**.

Controlo remoto - nenhum funcionamento

- As pilhas podem estar gastas. Substitua as pilhas.

Fontes de entrada - não podem ser seleccionadas

- Se não puder seleccionar uma fonte de entrada, é possível que não esteja ligado nenhum dispositivo. Caso contrário;
- Verificar os cabos e ligações AC se estiver a tentar alternar a fonte de entrada dedicada ao dispositivo ligado.

Modos de Visualização Normais da Entrada do PC

A seguinte tabela é uma ilustração de alguns dos modos de visualização normais de vídeo. A sua TV poderá não suportar todas as resoluções.

| Índice | Resolução | Frequência |
|--------|-----------|------------|
| 1 | 640x350 | 85Hz |
| 2 | 640x400 | 70Hz |
| 3 | 640x480 | 60Hz |
| 4 | 640x480 | 66Hz |
| 5 | 640x480 | 72Hz |
| 6 | 640x480 | 75Hz |
| 7 | 640x480 | 85Hz |
| 8 | 800x600 | 56Hz |
| 9 | 800x600 | 60Hz |
| 10 | 800x600 | 70Hz |
| 11 | 800x600 | 72Hz |
| 12 | 800x600 | 75Hz |
| 13 | 800x600 | 85Hz |
| 14 | 832x624 | 75Hz |
| 15 | 1024x768 | 60Hz |
| 16 | 1024x768 | 66Hz |
| 17 | 1024x768 | 70Hz |
| 18 | 1024x768 | 72Hz |
| 19 | 1024x768 | 75Hz |
| 20 | 1024x768 | 85Hz |
| 21 | 1152x864 | 60Hz |
| 22 | 1152x864 | 70Hz |
| 23 | 1152x864 | 75Hz |
| 24 | 1152x864 | 85Hz |
| 25 | 1152x870 | 75Hz |
| 26 | 1280x768 | 60Hz |
| 27 | 1360x768 | 60Hz |
| 28 | 1280x768 | 75Hz |
| 29 | 1280x768 | 85Hz |
| 30 | 1280x960 | 60Hz |
| 31 | 1280x960 | 75Hz |
| 32 | 1280x960 | 85Hz |
| 33 | 1280x1024 | 60Hz |
| 34 | 1280x1024 | 75Hz |
| 35 | 1280x1024 | 85Hz |
| 36 | 1400x1050 | 60Hz |
| 37 | 1400x1050 | 75Hz |
| 38 | 1400x1050 | 85Hz |
| 39 | 1440x900 | 60Hz |
| 40 | 1440x900 | 75Hz |
| 41 | 1600x1200 | 60Hz |
| 42 | 1680x1050 | 60Hz |
| 43 | 1920x1080 | 60Hz |
| 44 | 1920x1200 | 60Hz |

Compatibilidade do sinal AV e HDMI

| Fonte | Sinais Suportados | | Disponível |
|----------------|-------------------|--|------------|
| EXT (SCART) | PAL | | O |
| | SECAM | | O |
| | NTSC4.43 | | O |
| | NTSC3.58 | | O |
| | RGB 50/60 | | O |
| AV lateral | PAL | | O |
| | SECAM | | O |
| | NTSC4.43 | | O |
| | NTSC3.58 | | O |
| YPbPr | 480i, 480p | 60Hz | O |
| | 576i, 576p | 50Hz | O |
| | 720p | 50Hz,60Hz | O |
| | 1080i | 50Hz,60Hz | O |
| HDMI | 480i, 480p | 60Hz | O |
| | 576i, 576p | 50Hz | O |
| | 720p | 50Hz,60Hz | O |
| | 1080i | 50Hz,60Hz | O |
| | 1080p | 24Hz, 25Hz, 30Hz, 50Hz, 60Hz | O |

(X: Não disponível, O: Disponível)

Nalguns casos, um sinal na TV pode não ser exibido corretamente. O problema pode ser uma inconsistência com as normas do equipamento fonte (DVD, conversor, etc.). Se verificar este problema, contate o seu fornecedor e o fabricante do equipamento de fonte.

Formatos de Ficheiros de Vídeo Suportados Para o Modo USB

| Extensão | Código Vídeo | SPEC (Resolução) e velocidade de Transmissão |
|----------------------------|---|---|
| .dat, vob | MPEG1/2 | 1080P@30fps - 40 Mbps |
| .mpg, .mpeg | MPEG1/2, MPEG4 | |
| .ts, .trp, .tp | MPEG1/2, H.264, AVS, MVC | H.264: 1080Px2@30fps - 62.5 Mbps, 1080P@60fps - 62.5 Mbps MVC: 1080P@30fps - 62.5 Mbps Outro: 1080P@30fps - 40Mbps |
| .mp4, .mov, .3gpp, .3gp | MPEG1/2, MPEG4, H.263, H.264, Motion JPEG | H.264: 1080Px2@30fps - 62.5 Mbps, 1080P@60fps - 62.5 Mbps Movimento JPEG: 640x480@30fps - 10 Mbps Outro: 1080P@30fps - 40 Mbps |
| .avi | MPEG1/2, MPEG4, Sorenson H.263, H.263, H.264, WMV3, Movimento JPEG | |
| .mkv | MPEG1/2, MPEG4, H.263, H.264, WMV3, Movimento JPEG | |
| .asf | Sorenson H.263, H.264, WMV3, Movimento JPEG | |
| .flv | WMV3 | 1080P@30fps - 40 Mbps |
| .swf | RV30, RV40 | 1080P@30fps - 40 Mbps |
| .wmv | | |

Formatos de Ficheiros de Imagem Suportados Para o Modo USB

| Imagem | Fotografia | Resolução (largura x altura) | Observações |
|--------|-----------------|------------------------------|--|
| JPEG | Linha de base | 15360x8640 | O limite para a resolução máxima depende da dimensão do DRAW |
| | Progressiva | 1024x768 | |
| PNG | não entrelaçado | 9600x6400 | |
| | entrelaçado | 1200x800 | |
| BMP | | 9600x6400 | |

Formatos de Ficheiros Áudio Suportados Para o Modo USB

| Extensão | Codec de áudio | Velocidade de Bit | Taxa de amostragem |
|---|---------------------|-------------------|-----------------------|
| .mp3 | MPEG1/2 Layer1 | 32Kbps ~ 448Kbps | 16KHz ~ 48KHz |
| | MPEG1/2 Layer2 | 8Kbps ~ 384Kbps | |
| | MPEG1/2 Layer3 | 8Kbps ~ 320Kbps | |
| .avi | MPEG1/2 Layer1 | 32Kbps ~ 448Kbps | 16KHz ~ 48KHz |
| | MPEG1/2 Layer2 | 8Kbps ~ 384Kbps | |
| | MPEG1/2 Layer3 | 8Kbps ~ 320Kbps | |
| | AC3 | 32Kbps ~ 640Kbps | 32KHz, 44,1KHz, 48KHz |
| | AAC, HEAAC | | 8KHz ~ 48KHz |
| | WMA | 128bps ~ 320Kbps | 8KHz ~ 48KHz |
| | WMA 10 Pro M0 | < 192kbps | 48KHz |
| | WMA 10 Pro M1 | < 384kbps | 48KHz |
| | WMA 10 Pro M2 | < 768kbps | 96KHz |
| | LPCM | 64Kbps ~ 1.5Mbps | 8KHz ~ 48KHz |
| .asf | IMA-ADPCM, MS-ADPCM | 384Kbps | 8KHz ~ 48KHz |
| | G711 A/mu-law | 64Kbps ~ 128Kbps | 8KHz |
| | MPEG1/2 Layer1 | 32Kbps ~ 448Kbps | 16KHz ~ 48KHz |
| | MPEG1/2 Layer2 | 8Kbps ~ 384Kbps | |
| | MPEG1/2 Layer3 | 8Kbps ~ 320Kbps | |
| | WMA | 128bps ~ 320Kbps | 8KHz ~ 48KHz |
| | WMA 10 Pro M0 | < 192kbps | 48KHz |
| | WMA 10 Pro M1 | < 384kbps | 48KHz |
| | WMA 10 Pro M2 | < 768kbps | 96KHz |
| | .mkv, .mka | MPEG1/2 Layer1 | 32Kbps ~ 448Kbps |
| MPEG1/2 Layer2 | | 8Kbps ~ 384Kbps | |
| MPEG1/2 Layer3 | | 8Kbps ~ 320Kbps | |
| AC3 | | 32Kbps ~ 640Kbps | 32KHz, 44,1KHz, 48KHz |
| AAC, HEAAC | | | 8KHz ~ 48KHz |
| WMA | | 128bps ~ 320Kbps | 8KHz ~ 48KHz |
| WMA 10 Pro M0 | | < 192kbps | 48KHz |
| WMA 10 Pro M1 | | < 384kbps | 48KHz |
| WMA 10 Pro M2 | | < 768kbps | 96KHz |
| VORBIS | | | Até 48KHz |
| LPCM | | 64Kbps ~ 1.5Mbps | 8KHz ~ 48KHz |
| IMA-ADPCM, MS-ADPCM | | 384Kbps | 8KHz ~ 48KHz |
| G711 A/mu-law | 64Kbps ~ 128Kbps | 8KHz | |
| FLAC | < 1.6Mbps | 8KHz ~ 96KHz | |
| .ts, .trp, .tp, .dat, .vob, .mpg, .mpeg | MPEG1/2 Layer1 | 32Kbps ~ 448Kbps | 16KHz ~ 48KHz |
| | MPEG1/2 Layer2 | 8Kbps ~ 384Kbps | |
| | MPEG1/2 Layer3 | 8Kbps ~ 320Kbps | |
| | AC3 | 32Kbps ~ 640Kbps | 32KHz, 44,1KHz, 48KHz |
| | EAC3 | 32Kbps ~ 6Mbps | 32KHz, 44,1KHz, 48KHz |
| | AAC, HEAAC | | 8KHz ~ 48KHz |
| | LPCM | 64Kbps ~ 1.5Mbps | 8KHz ~ 48KHz |

| Extensão | Codec de áudio | Velocidade de Bit | Taxa de amostragem |
|------------------------------------|------------------------|-------------------|---------------------------------------|
| .wav | MPEG1/2 Layer1 | 32Kbps ~ 448Kbps | 16KHz ~ 48KHz |
| | MPEG1/2 Layer2 | 8Kbps ~ 384Kbps | |
| | MPEG1/2 Layer3 | 8Kbps ~ 320Kbps | |
| | LPCM | 64Kbps ~ 1.5Mbps | 8KHz ~ 48KHz |
| | IMA-ADPCM, MS-ADPCM | 384Kbps | 8KHz ~ 48KHz |
| | G711 A/mu-law | 64Kbps ~ 128Kbps | 8KHz |
| .3gp, .3gp, .mp4, .mov, .m4a | MPEG1/2 Layer3 | 8Kbps ~ 320Kbps | 16KHz ~ 48KHz |
| | AC3 | 32Kbps ~ 640Kbps | 32KHz, 44,1KHz, 48KHz |
| | EAC3 | 32Kbps ~ 6Mbps | 32KHz, 44,1KHz, 48KHz |
| | AAC, HEAAC | | 8KHz ~ 48KHz |
| | VORBIS | | Até 48KHz |
| | LPCM | 64Kbps ~ 1.5Mbps | 8KHz ~ 48KHz |
| | IMA-ADPCM, MS-ADPCM | 384Kbps | 8KHz ~ 48KHz |
| | G711 A/mu-law | 64Kbps ~ 128Kbps | 8KHz |
| .flv | MPEG1/2 Layer3 | 8Kbps ~ 320Kbps | 16KHz ~ 48KHz |
| | AAC, HEAAC | | 8KHz ~ 48KHz |
| .ac3 | AC3 | 32Kbps ~ 640Kbps | 32KHz, 44,1KHz, 48KHz |
| | AAC, HEAAC | | 8KHz ~ 48KHz |
| .swf | MPEG1/2 Layer3 | 8Kbps ~ 320Kbps | 16KHz ~ 48KHz |
| .ec3 | EAC3 | 32Kbps ~ 6Mbps | 32KHz, 44,1KHz, 48KHz |
| .rm, .rmvb, .ra | AAC, HEAAC | | 8KHz ~ 48KHz |
| | LBR (cook) | 6Kbps ~ 128Kbps | 8KHz, 11,025KHz, 22,05KHz, 44,1KHz |
| .wma, .wmv | WMA | 128bps ~ 320Kbps | 8KHz ~ 48KHz |
| | WMA 10 Pro M0 | < 192kbps | 48KHz |
| | WMA 10 Pro M1 | < 384kbps | 48KHz |
| | WMA 10 Pro M2 | < 768kbps | 96KHz |
| .webm | VORBIS | | Até 48KHz |

Formatos de Ficheiros de Legendas Suportados Para o Modo USB

| Legendas internas | | |
|---------------------|-----------|--|
| Extensão | Conteúdo | Código Legendas |
| dat, mpg, mpeg, vob | MPG, MPEG | Legendas DVD |
| ts, trp, tp | TS | Legendas DVB |
| mp4 | MP4 | Legendas DVD Texto não codificado UTF-8 |
| mkv | MKV | ASS SSA Texto não codificado UTF-8 VobSub Legendas DVD |

| Legendas externas | | |
|-------------------|--|----------------------------|
| Extensão | Analisador sintático das legendas | Observações |
| .srt | Subrip | |
| .ssa/ .ass | Sub-estação Alpha | |
| .smi | SAMI | |
| .sub | SubViewer MicroDVD Sistema Legendas DVD SubIdx (VobSub) | SubViewer 1.0 & 2.0 apenas |
| .txt | Leitor TMP | |

Resoluções DVI suportadas

Quando ligar dispositivos aos conetores da sua TV usando o cabo conversor DVI (cabo DVI para HDMI -não fornecido), pode consultar a seguinte informação de resolução.

| | 56Hz | 60Hz | 66Hz | 70Hz | 72Hz | 75Hz |
|-----------|-------------------------------------|-------------------------------------|-------------------------------------|-------------------------------------|-------------------------------------|-------------------------------------|
| 640x400 | | | | <input checked="" type="checkbox"/> | | |
| 640x480 | | <input checked="" type="checkbox"/> | <input checked="" type="checkbox"/> | | <input checked="" type="checkbox"/> | <input checked="" type="checkbox"/> |
| 800x600 | <input checked="" type="checkbox"/> | <input checked="" type="checkbox"/> | | <input checked="" type="checkbox"/> | <input checked="" type="checkbox"/> | <input checked="" type="checkbox"/> |
| 832x624 | | | | | | <input checked="" type="checkbox"/> |
| 1024x768 | | <input checked="" type="checkbox"/> | <input checked="" type="checkbox"/> | <input checked="" type="checkbox"/> | <input checked="" type="checkbox"/> | <input checked="" type="checkbox"/> |
| 1152x864 | | <input checked="" type="checkbox"/> | | <input checked="" type="checkbox"/> | | <input checked="" type="checkbox"/> |
| 1152x870 | | | | | | <input checked="" type="checkbox"/> |
| 1280x768 | | <input checked="" type="checkbox"/> | | | | <input checked="" type="checkbox"/> |
| 1360x768 | | <input checked="" type="checkbox"/> | | | | |
| 1280x960 | | <input checked="" type="checkbox"/> | | | | <input checked="" type="checkbox"/> |
| 1280x1024 | | <input checked="" type="checkbox"/> | | | | <input checked="" type="checkbox"/> |
| 1400x1050 | | <input checked="" type="checkbox"/> | | | | <input checked="" type="checkbox"/> |
| 1440x900 | | <input checked="" type="checkbox"/> | | | | <input checked="" type="checkbox"/> |
| 1600x1200 | | <input checked="" type="checkbox"/> | | | | |
| 1680x1050 | | <input checked="" type="checkbox"/> | | | | |
| 1920x1080 | | <input checked="" type="checkbox"/> | | | | |

Indice

| | |
|--|-----|
| Informazioni Sulla Sicurezza | 95 |
| Indicazioni sul Prodotto | 96 |
| Manutenzione | 97 |
| Montaggio / Rimozione del piedistallo | 97 |
| Quando viene usata la staffa di supporto a parete | 98 |
| Informazioni per la Tutela Dell'ambiente | 98 |
| Caratteristiche | 98 |
| Accessori Inclusi..... | 98 |
| Notifiche standby..... | 99 |
| Interruttore & Funzionamento Controllo TV..... | 99 |
| Installazione delle batterie nel telecomando..... | 99 |
| Collegare l'alimentazione | 99 |
| Collegamento Antenna | 99 |
| Notifica..... | 100 |
| Specifiche | 100 |
| Telecomando | 101 |
| Collegamenti..... | 102 |
| Accensione/Spengimento..... | 103 |
| Prima Installazione | 103 |
| Riproduzione Multimediale Trame Ingresso USB | 103 |
| Menu Browser Multimediale | 104 |
| CEC e CEC RC Passthrough | 104 |
| Indice menu TV | 105 |
| Funzionamento Generale | 109 |
| Utilizzo dell'elenco Canali | 109 |
| Configurazione Delle Impostazioni Genitori | 109 |
| Guida Programmazione Elettronica Guide - (EPG)..... | 109 |
| Servizi Televideo..... | 110 |
| Aggiornamento Software..... | 110 |
| Guida alla Risoluzione dei Problemi e Suggerimenti | 111 |
| Modalità Tipica Monitor - Ingresso PC..... | 111 |
| Compatibilità segnale AV e HDMI..... | 112 |
| Formati di File Video Supportati per la Modalità USB..... | 113 |
| Formati di File Immagine Supportati per la Modalità USB..... | 113 |
| Formati di File Audio Supportati per la Modalità USB..... | 114 |
| Formati di File Sottotitoli Supportati per la Modalità USB..... | 115 |
| Risoluzioni DVI supportate | 116 |



ATTENZIONE

**RISCHIO DI SCOSSE ELETTRICHE
NON APRIRE**



ATTENZIONE: PER RIDURRE IL RISCHIO DI SCOSSE ELETTRICHE NON RIMUOVERE IL COPERCHIO (O LA PARTE POSTERIORE). ALL'INTERNO NON VI SONO COMPONENTI RIUTILIZZABILI DALL'UTENTE. RIVOLGERSI A PERSONALE DI ASSISTENZA QUALIFICATO PER GLI INTERVENTI DI MANUTENZIONE.

Non usare la TV in condizioni ambientali estreme, dato che ciò potrebbe causare danni alla TV.



In condizioni climatiche estreme (tempeste, fulmini) e lunghi periodi di inattività (vacanze), scollegare la TV dalla presa di corrente. La spina di rete si usa per scollegare la TV dalla rete elettrica e deve quindi rimanere facilmente raggiungibile.



Questo simbolo è presente quando vi sono importanti informazioni sul funzionamento e sulla manutenzione nella documentazione acclusa.

Nota: *Attenersi alle istruzioni a video per l'uso delle relative funzioni.*







IMPORTANTE - Leggere interamente queste istruzioni prima di installare o mettere in funzione

AVVERTENZA: Non consentire mai a persone (bambini compresi) con problemi fisici, sensoriali o mentali o sprovvisti della dovuta esperienza e/o conoscenza di usare il dispositivo elettrico senza essere sorvegliati!

- Per la ventilazione, lasciare uno spazio di almeno 10 cm tutto attorno all'apparecchio.
- **Non** bloccare le aperture di ventilazione.
- **Non** posizionare la TV su superfici inclinate e poco stabili dalle quali potrebbe scivolare.
- Usare l'apparecchio in climi temperati.
- Il cavo di alimentazione dovrebbe essere facilmente accessibile. **Non** mettere l'apparecchio, un mobile, ecc., sul cavo di alimentazione, ne' schiacciare il cavo. Un cavo di alimentazione danneggiato può causare incendi o provocare scosse elettriche. Prendere il cavo per la presa, **non** scollinare la TV tirando il cavo di alimentazione. Non toccare mai il cavo/la presa con le mani bagnate: ciò potrebbe provocare un corto circuito o una scossa elettrica. **Non** fare mai un nodo nel cavo né legarlo con altri cavi. Se danneggiato, deve essere sostituito, ma unicamente da personale qualificato.
- **Non** usare questa TV in ambienti umidi o bagnati. Non esporre l'apparecchio a acqua o umidità. Se un qualunque oggetto solido o liquido cade nel mobile,

scollegare la TV e farla controllare da personale qualificato prima di farla funzionare ulteriormente.

- **Non** esporre la TV alla luce solare diretta, fiamme libere o collocarla vicino a forti fonti di calore quali ad esempio riscaldatori elettrici. 
- L'ascolto a volumi eccessivi da cuffie può causare perdite dell'udito.
- Verificare che non vengano collocate fiamme libere, quali ad esempio candele accese, sopra alla TV.
- Per prevenire danni fisici, durante il montaggio a parete del TV (se l'opzione disponibile) procedere a fissare l'apparecchio saldamente, in accordo alle istruzioni di installazione.
- Di tanto in tanto, alcuni pixel non attivi possono comparire sullo schermo in forma di punti fissi blu, verdi o rossi. Notare che questo non ha conseguenze sul funzionamento del prodotto. Prestare attenzione a non graffiare lo schermo con le unghie o con altri oggetti rigidi.
- Prima di pulire, staccare il ricevitore dalla presa a parete. Usare un panno morbido e asciutto.

| | |
|---|--|
|  Avvertenza | Rischio di gravi lesioni o morte |
|  Rischio di scossa elettrica | Rischio di tensioni pericolose |
|  Attenzione | Rischio di lesioni o danni a proprietà |
|  Importante | Uso corretto del sistema |
|  Avviso | Note aggiuntive indicate |

Indicazioni sul Prodotto

I seguenti simboli vengono usati **sul prodotto** a indicazione di limitazioni, precauzioni e istruzioni di sicurezza. Ogni spiegazione verrà presa in considerazione riflettendo sul fatto che il prodotto ha determinate indicazioni. Si prega di annotare queste informazioni per ragioni di sicurezza.



Strumentazione di Classe II: Questo dispositivo è stato progettato in modo tale da non richiedere un collegamento di sicurezza con messa a terra.



Strumentazione di Classe II con Messa a Terra Funzionale: Questo dispositivo è stato progettato in modo tale da non richiedere un collegamento di sicurezza con messa a terra; la messa a terra viene usata unicamente a scopo funzionale.



Collegamento di Messa a Terra a fini di Protezione: Il terminale serve unicamente per collegare il conduttore di massa associato al cablaggio fornito in dotazione.



Terminale sotto Tensione Pericoloso: I terminali contrassegnati sono pericolosi, in quanto sotto tensione, in condizioni di normale funzionamento.



Attenzione, cfr. Istruzioni di Funzionamento

L'area indicata contiene batterie a moneta o a cella, sostituibili.

CLASS 1
LASER PRODUCT

Prodotto Laser di Classe

1: Questo prodotto contiene una sorgente laser di Classe 1, che è sicura in condizioni di funzionamento normali.

AVVERTENZA

Non ingerire batterie, pericolo di esplosione chimica.

(Gli accessori forniti in dotazione o) questo prodotto potrebbero contenere batterie a moneta / a cella. Se la batteria a cella, modello moneta/bottone viene ingoiata, può causare gravi lesioni interne in sole 2 ore e può portare al decesso.

Tenere lontano dalla portata dei bambini batterie nuove e batterie usate.

Se lo scomparto batterie non si chiude in modo sicuro, smettere di usare il prodotto e tenerlo lontano dalla portata dei bambini.

Qualora si ritenga che le batterie vengano ingoiate o collocate all'interno del corpo, rivolgersi immediatamente a un medico.

AVVERTENZA

Non collocare mai una TV in una posizione instabile. La TV potrebbe cadere, causando gravi lesioni personali o morte. Molte lesioni, in particolare ai bambini, possono essere evitate prendendo facili precauzioni, quali ad esempio:

- Uso di mobiletti o supporti consigliati dal produttore della televisione.
- Uso unicamente di mobili in grado di sostenere in modo sicuro la TV.
- Garantire che la TV non sporga dal bordo del mobile che la sostiene.
- Non posizionare la TV su mobili alti (ad esempio credenze o librerie) senza ancorare sia il mobile che la TV a un adeguato supporto.
- Informare i bambini dei possibili pericoli che salire sui mobili per raggiungere la TV comporta.

Qualora la TV venga conservata e spostata, valgono le stesse considerazioni indicate più sopra.

Manutenzione

Come prima cosa, togliere la spina dalla presa di corrente.

Pannello Display, Armadietto, Piedistallo

Normale cura:

Pulire la superficie del pannello del display, del mobiletto o del piedistallo servendosi di un panno morbido per togliere lo sporco o le impronte digitali.

Per lo sporco più ostinato:

1. Come prima cosa pulire la polvere sulla superficie.
2. Inumidire un panno umido con acqua pulita o detergente neutro diluito (1 componente di detergente vs 100 componenti di acqua).
3. Strizzare saldamente il panno. (Non far entrare del liquido all'interno della TV, dato che ciò potrebbe portare a malfunzionamenti del prodotto.)
4. Immergere con cura e togliere lo sporco più ostinato.
5. Da ultimo, pulire tutta l'umidità.

Attenzione

Non usare un tessuto di elevato spessore e non passare la superficie con troppo vigore; si potrebbero verificare dei graffi sulla superficie.

- Attenzione a non sottoporre le superfici a repellente per insetti, solvente, diluente o altre sostanze volatili. Ciò potrebbe danneggiare la qualità della superficie o graffiare sulla vernice.
- La superficie del pannello del display viene trattata in modo speciale e si può danneggiare con facilità. Fare attenzione a non colpire o graffiare la superficie con le unghie o con altri oggetti rigidi.
- Non permettere che il mobiletto e il piedistallo entrino in contatto con gomma o PVC a lungo. Si rischierebbe di peggiorare la qualità della superficie.

Spina

Pulire la presa di corrente con un panno asciutto a intervalli regolari.

L'umidità e la polvere possono causare incendi o scosse elettriche.

Montaggio / Rimozione del piedistallo

Preparazione

Estrarre il piedistallo e la TV dall'imballaggio e mettere la TV su una superficie col pannello abbassato; pulire con un panno morbido (straccio, ecc.)

- Usare una superficie piana, che sia più grande della TV.
- Non tenere lo schermo sul lato.
- Accertarsi di non graffiare o rompere la TV.

Montaggio del piedistallo

1. Posizionare il supporto sullo schema di montaggio sul lato posteriore della TV.

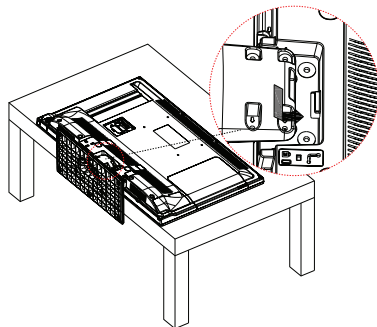

2. Inserire le viti (M4 x 12) fornite in dotazione, e serrarle delicatamente fino a che il supporto non sarà correttamente inserito.

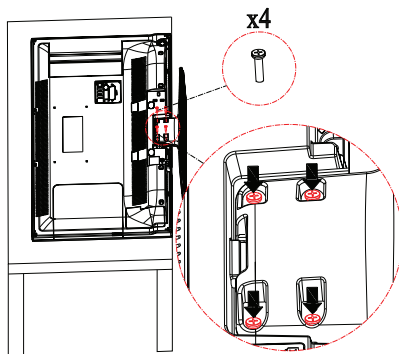

Rimozione del piedistallo dalla TV

Accertarsi di rimuovere il piedistallo come segue quando si usa la staffa di montaggio a parete della TV o quando si decide di ricollocarla nel suo imballo originale.

- Mettere la TV su una superficie di lavoro piana, col pannello rivolto verso il basso, su un panno pulito e morbido. Lasciare il supporto sporgere oltre l'estremità della superficie.
- Svitare le viti che tengono fissato il supporto.
- Togliere il supporto.

Quando viene usata la staffa di supporto a parete

Contattare il proprio rivenditore Panasonic per acquistare la staffa di sospensione a parete consigliata.

Fori per l'installazione della staffa di sospensione a parete;

Parte posteriore della TV

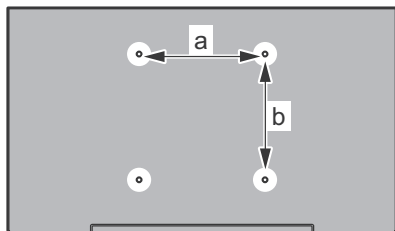

| | |
|--------|-----|
| a (mm) | 200 |
| b (mm) | 100 |

Vista dal lato

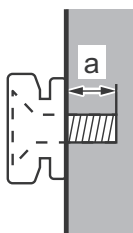

| | | |
|---------------------------|-----------|---|
| Profondità della vite (a) | min. (mm) | 5 |
| | max. (mm) | 7 |
| Diametro | M4 | |

Nota: Le viti per il fissaggio della TV sulla staffa a parete non sono fornite con la TV.

Informazioni per la Tutela Dell'ambiente

Questa televisione è stata progettata per essere rispettosa dell'ambiente. Per ridurre il consumo energetico è possibile attenersi ai seguenti passaggi:

Qualora si imposti **Risparmio Energetico** su **Minimo**, **Medio**, **Massimo** o **Auto** la TV ridurrà di conseguenza il consumo energetico. Qualora si desideri impostare la **Retroilluminazione** su un valore fisso, impostare come **Personalizzato** e regolare la **Retroilluminazione** (che si trova nell'impostazione **Risparmio Energetico**) manualmente usando i tasti sinistro o destro sul telecomando. Impostare su **Disattiva** per disattivare questa impostazione.

Nota: Le opzioni di **Risparmio Energetico** disponibili potrebbero differire a seconda della **Modalità** selezionata nel menu **Immagine**.

Le impostazioni di **Risparmio Energetico** si trovano nel menu **Immagine**. In caso contrario non sarà possibile intervenire sulle impostazioni.

Se viene premuto il pulsante destro mentre è selezionata l'opzione **Auto** o il pulsante sinistro mentre è selezionata l'opzione **Personalizzato**, a video verrà visualizzato il messaggio "**Lo schermo si spegnerà fra 15 secondi**". Selezionare **Procedi** e premere **OK** per spegnere subito lo schermo. Qualora non venga premuto nessun pulsante, lo schermo di spegnerà dopo 15 secondi. Premere qualsiasi pulsante sul telecomando o sulla TV per riaccendere lo schermo.

Nota: L'opzione **Schermo Off** non è disponibile se la modalità è impostata su **Gioco**.

Quando la TV non viene usata, si prega di spegnerla o scollegarla dalla presa di corrente. In tal modo, anche il consumo di energia verrà ridotto.

Caratteristiche

- Monitor a colori telecomandato
 - TV digitale terrestre/cavo integrata (DVB-T/C)
 - Ingressi HDMI per collegare altri dispositivi con prese HDMI
 - Ingresso USB
 - Sistema menu OSD
 - Presa scart per dispositivi esterni (ad esempio lettori DVD, PVR, video giochi, ecc.)
 - Sistema audio stereo
 - Televideo
 - Collegamento cuffia
 - Sistema programmazione automatica
 - Ricerca manuale
 - Spegnimento automatico fino a un massimo di otto ore.
 - Timer spegnimento
 - Sicurezza bambino
 - Audio in modalità muto automatica in assenza di trasmissione.
 - Riproduzione NTSC
 - AVL (Limitazione Automatica del Volume)
 - PLL (Ricerca Frequenza)
 - Ingresso PC
 - Modalità Giochi (Opzionale)
 - Funzione immagine off
- ### Accessori Inclusi
- Telecomando
 - Batterie: 2 X AA
 - Manuale di Istruzioni
 - Supporto Staccabile
 - Viti di Montaggio del Supporto (M4 x 12)

Notifiche standby

Se la TV non riceve nessun segnale in ingresso, (ad esempio da un'antenna o da una sorgente HDMI) per 5 minuti, passerà in modalità standby. Alla successiva riaccensione, viene visualizzato il seguente messaggio: **"TV passata in modalità stand-by automaticamente perché non c'è stato segnale a lungo."** Premere il tasto **OK** per continuare.

Se la TV è accesa e non è stata usata per un po' accederà alla modalità standby. Alla successiva riaccensione, viene visualizzato il seguente messaggio: **"TV passata in modalità stand-by automaticamente perché non è stata utilizzata a lungo."** Premere il tasto **OK** per continuare.

Interruttore & Funzionamento Controllo TV

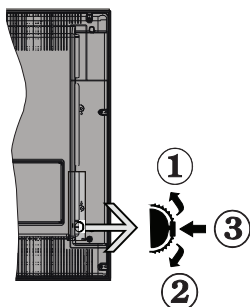

1. Direzione Su
2. Direzione Gi
3. Volume / Info / Selezione elenco sorgenti e interruttore di Standby-On

L'interruttore di controllo consente di controllare le funzioni di Volume / Programma / Sorgente e Standby-On della TV.

Per modificare il volume: Aumentare il volume premendo il pulsante su. Diminuire il volume premendo il pulsante giù.

Per cambiare i canali: Premere il pulsante centrale, il banner delle informazioni compare a video. Scorrere fra i canali salvati premendo il pulsante su o giù

Per modificare la sorgente: Premere due volte la parte centrale del pulsante (per due volte in totale); compare a video l'elenco canali. Scorrere fra le fonti disponibili premendo il pulsante su o giù.

Per spegnere la TV: Premere la parte centrale del pulsante giù e tenerla premuta per alcuni secondi; la TV passa in modalità standby.

Note:

- Spegnendo la TV questo cerchio inizia a nuovamente con l'impostazione del volume.
- L'OSD del menu principale non può essere visualizzato mediante il pulsante di controllo.

Funzionamento con Telecomando

Premere il pulsante **Menu** sul telecomando per visualizzare la schermata del menu principale. Utilizzare i pulsanti direzionali per selezionare una scheda menu e premere il tasto **OK** per accedere. Usare i pulsanti direzionali nuovamente per selezionare una voce. Premere il pulsante **Return/Back** o **Menu** per uscire da una schermata menu.

Scelta Ingresso

Una volta collegati sistemi esterni alla TV, sarà possibile passare a diverse fonti di ingresso Premere il pulsante **Source** sul telecomando consecutivamente per selezionare le varie sorgenti.

Cambio dei Canali e di Volume

Sarà possibile modificare il canale e regolare il volume usando il pulsante **Volume +/-** e **Programma +/-** sul pulsante

Installazione delle batterie nel telecomando

Rimuovere il coperchio sul retro del telecomando. Inserire due batterie **AA**. Accertarsi che i simboli (+) e (-) corrispondano (rispettare la polarità). Riposizionare il coperchio.

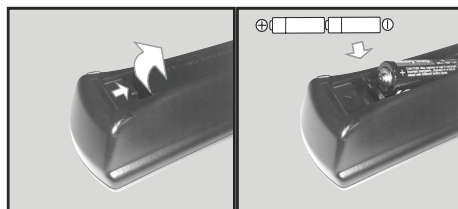

Collegare l'alimentazione

IMPORTANTE: L'apparecchio TV è progettato per funzionare con **220-240V CA, 50 Hz**. Dopo aver tolto l'imballaggio, fare in modo che l'apparecchio TV raggiunga la temperatura ambiente prima di collegarlo all'alimentazione principale. Inserire il cavo di alimentazione alla presa della rete elettrica.

Collegamento Antenna

Per collegare l'antenna o il cavo TV, inserire nella presa **INGRESSO ANTENNA (ANT)** sul retro della TV.

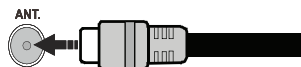

RICONOSCIMENTO DEL MARCHIO

I termini HDMI e High-Definition Multimedia Interface, oltre che il logo HDMI sono marchi di fabbrica o marchi registrati di HDMI Licensing LLC negli Stati Uniti e in altri paesi.



Prodotto su licenza dei Laboratori Dolby. Dolby, Dolby Audio, e il simbolo doppia-D sono marchi registrati di Dolby Laboratories.



Smaltimento di Strumentazione Vecchia e Batterie



Solo per l'Unione Europea e per i paesi con sistemi di riciclaggio

Questi simboli sui prodotti, sull'imballaggio e/o sulla documentazione accompagnatoria indicano che i prodotti elettrici ed elettronici, nonché le batterie non vanno mescolate con i normali rifiuti domestici.

Per una gestione adeguata, la gestione, il ripristino e il riciclaggio di prodotti e batterie vecchie, portarle presso i punti di raccolta applicabili conformemente alla normativa nazionale.

Smaltendoli in modo adeguato, sarà possibile contribuire a salvare risorse adeguate, evitando così possibili effetti negativi per la salute umana e per l'ambiente.

Per ulteriori informazioni sulla raccolta e sul riciclaggio, contattare il comune locale.

A seconda delle leggi nazionali in vigore nel caso di smaltimento scorretto possono essere applicabili varie sanzioni.

Nota per il simbolo batterie (simbolo sulla parte inferiore)



Questo simbolo può essere usato in combinazione con un simbolo chimico. In questo caso risulta conforme ai requisiti delineati nella Direttiva per il prodotto chimico interessato.



Rappresentante autorizzato:

Panasonic Testing Centre

Panasonic Marketing Europe GmbH

Winsbergring 15, 22525 Hamburg, Germany

Web Site: <http://www.panasonic.com>





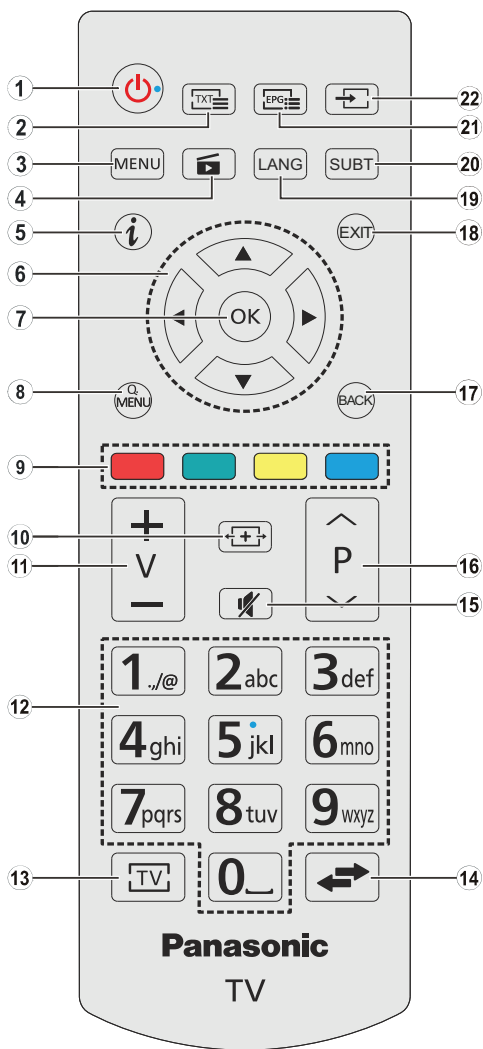





















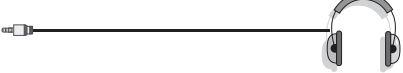

Specifiche

| | |
|---|--|
| Trasmissione TV | PAL BG/DK/II' SECAM BG/DK |
| Canali Riceventi | VHF (BAND I/III) - UHF (BAND U) - HYPERBAND |
| Ricezione Digitale | TV con digitale terrestre completamente integrato - cavo (DVB-T-C) |
| Numero dei Canali Pre-Impostati | 1000 |
| Indicatore di Canale | OSD |
| Ingresso Antenna RF | 75 Ohm (non bilanciato) |
| Tensione Operativa | 220-240V CA 50Hz |
| Audio | A2 Stereo+Nicom Stereo |
| Cuffie | Jack stereo mini da 3.5mm |
| Potenza Uscita Audio (WRMS.) (10% THD) | 2 x 6 W |
| Consumo energetico (W) | 65 W |
| Peso (Kg) | 6 Kg |
| TV Dimensioni P x L x A (con piedistallo) (mm) | 185 x 735 x 478 |
| TV Dimensioni P x L x A (senza piedistallo) (mm) | 77/97 x 735 x 438 |
| Vizualizzazione | 16/9 32" |
| Temperatura di funzionamento e umidità | 0°C fino a 40°C, 85% umidità |

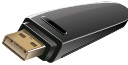

- Standby:** Accende / Spegne la TV
- Testo:** Visualizza il televideo (ove disponibile), premere nuovamente per mettere in sovra-impresione il televideo su una normale immagine di una trasmissione (mix)
- Menu:** Visualizza il menu TV
- Browser multimediale:** Apre la schermata del browser multimediale
- Info:** Visualizza le informazioni sui contenuti a video, mostra le informazioni nascoste (mostra - in modalità TXT)
- Pulsanti di navigazione:** Aiuta a spostarsi nei menu, nel contenuto, ecc. e visualizza le sottopagine in modalità TXT quando viene premuto il tasto Destro o Sinistro
In modalità browse media:
Sinistra: Riavvolgimento rapido
Destra: Avanzamento rapido
- OK:** Conferma le selezioni utente, tiene la pagina (in modalità TXT), visualizza l'elenco canali (modalità DTV), Pausa (in modalità browser media)
- Menu Rapido:** Visualizza un elenco dei menu per accesso rapido
- Tasti Colorati:** Attenersi alle istruzioni a video per le funzioni accurate del pulsante colorato
In modalità browser media:
Rosso: Stop / Play
Verde: Play / Salta
Giallo: Pausa / Sottotitolo correzione tempo
Blu: Arresto
- Schermo:** Modifica il rapporto dello schermo
- Volume +/-**
- Pulsanti numerici:** Cambia canale, inserisce un numero o una lettera nella casella di testo a video, accende la TV quando si trova in modalità stand by.
- TV:** Visualizza elenco canali / Passa a Sorgente TV
- Passa:** Esegue un ciclo rapido fra i canali o le sorgenti precedenti o attuali
- Muto:** Spegne completamente il volume della TV
- Programma +/-:** Programma su-giù, pagina su-giù (in modalità Televideo), accende la TV quando si trova in modalità standby.
- Indietro / Torna:** Torna alla schermata precedente, aprire la pagina indice (in modalità TXT)
- Esci:** Chiude ed esce dai menu visualizzati o torna alla schermata precedente
- Lingua:** Alterna le varie modalità audio (TV analogica), visualizza e modifica la lingua audio/sottotitoli (ove disponibile, TV digitale)
- Sottotitoli:** Attiva e disattiva i sottotitoli (ove disponibile)
- EPG (Guida programmazione elettronica):** Visualizza la guida del programma elettronico
- Fonte:** Visualizza tutte le trasmissioni disponibili e le sorgenti contenuto

Collegamenti

| Raccordo | Tipo | Cavi | Dispositivo |
|--|---|---|---|
|  | Connessione Scart (retro) |  |  |
|  | Collegamento VGA (retro) |  |  |
| AV LATERALE  | PC/YPbPr collegamento audio (lato) |  Cavo audio YPbPr/PC (non fornito in dotazione) |  |
|  | Collegamento HDMI (retro) |  |  |
| SPDIF  | Connessione SPDIF (uscita coassiale) (retro) |  |  |
| AV LATERALE  | Connessione Lato AV (Audio/Video) (lato) |  Cavo AV (non in dotazione) |  |
| CUFFIE  | Collegamento Cuffia (lato) |  |  |
| YPBPR  | Cavo di collegamento YPbPr Video (parte posteriore) |  Cavo di collegamento da PC a YPbPr (non fornito in dotazione) |  |
| USB  | Collegamento USB (lato) |  |  |
|  | Collegamento CI (lato) |  |  |

NOTA: In fase di collegamento della TV tramite YPbPr o ingresso AV laterale, sarà necessario servirsi dei cavi di connessione in dotazione per consentire il collegamento. Consultare le illustrazioni sul lato sinistro. | Sarà possibile usare un cavo da YPbPr a VGA (non in dotazione) per attivare il segnale YPbPr tramite ingresso VGA. | Non è possibile utilizzare VGA e YPbPr contemporaneamente. | Per attivare l'audio PC/YPbPr, sarà necessario usare gli ingressi audio laterali con un cavo audio YPbPr/PC (non fornito in dotazione) per il collegamento audio. | Se un dispositivo esterno viene collegato tramite la presa SCART, la TV passerà automaticamente alla modalità AV. Durante la ricezione dei canali DTV (Mpeg4 H.264) o durante la modalità in Media Browser, l'output non sarà disponibile mediante la presa a scart. | Quando viene usato il kit di montaggio a parete (disponibile da terzi in mercato, non fornito in dotazione), consigliamo di collegare tutti i cavi sul lato posteriore della TV prima dell'installazione a parete. | Inserire o rimuovere il modulo CI solo quando la TV è SPENTA. Per dettagli sulle impostazioni, consultare il manuale d'uso del modulo. | Ogni ingresso USB della TV supporta dispositivi fino a un massimo di 500mA. Il collegamento di dispositivi con valore superiore a 500mA potrebbe danneggiare la TV. | Collegando il cavo HDMI alla TV, sarà necessario servirsi di un cavo schermato HDMI per garantire un'immunità sufficiente dalle radiazioni di frequenza parassite.

 Per collegare un dispositivo alla TV, verificare che sia la TV che il dispositivo engano spenti prima di eseguire eventuali collegamenti. Dopo aver realizzato il collegamento sarà possibile accendere le unità e usarle.

Accensione/Spegnimento

Per Accendere la TV

Collegare il cavo di alimentazione a una presa di corrente, quale ad esempio una presa a parete (220-240V AC, 50 Hz).

Per accendere la TV dalla modalità di standby è possibile:

- Premere il tasto **Standby**, **Programma +/-** o un tasto numerico sul telecomando.
- Premere l'interruttore di funzione laterale fino a che la TV non si riaccende dallo standby.

Per Spegnere la TV

Premere il pulsante **Standby** sul telecomando o premere il pulsante interruttore laterale sulla TV fino a che la TV non passa in modalità standby.

Per spegnere completamente la TV, scollegare il cavo di alimentazione dalla presa di rete.

Nota: Quando la TV viene messa in modalità standby, il LED di standby potrebbe lampeggiare per indicare che alcune funzioni, come ad esempio la Ricerca Standby, lo Scaricamento Over Air o il Timer sono attive. Il LED lampeggia anche quando si accende la TV dalla modalità standby.

Prima Installazione

Quando viene accesa per la prima volta, compare il menu "selezione lingua". Selezionare la lingua desiderata e premere **OK**.

Sulla schermata successiva, impostare le preferenze servendosi dei pulsanti di navigazione.

Nota: A seconda della selezione del Paese potrebbe essere richiesto di impostare e confermare un codice PIN. Il numero PIN selezionato non può essere 0000. Sarà necessario inserirlo se viene chiesto di inserire un PIN per qualsiasi funzionamento di menu successivamente.

Informazioni sulla selezione del tipo di trasmissione

Antenna Digitale: Qualora l'opzione di ricerca trasmissione **Antenna Digitale** sia accesa la TV cercherà le trasmissioni terrestri digitali dopo che sono state completate le altre impostazioni iniziali.

Cavo Digitale: Qualora l'opzione di ricerca trasmissione **Cavo Digitale** sia accesa la TV cercherà le trasmissioni cavo digitale dopo che sono state completate le altre impostazioni iniziali. A seconda delle proprie preferenze, potrebbe essere visualizzato un messaggio di conferma prima di avviare la ricerca. Selezionare **SI** e premere **OK** per procedere. Per annullare l'operazione, selezionare **NO** e premere **OK**. Sarà possibile selezionare **Rete** o impostare valori quali ad esempio **Frequenza**, **ID di rete** e **Passo ricerca**. Al termine, premere il tasto **OK**.

Nota: La ricerca della durata varia a seconda del Passo di Ricerca selezionato.

Analogico: Se viene attivata l'opzione di ricerca trasmissione **Analogica**, la TV cercherà le trasmissioni

analogiche via satellite dopo che saranno state completate tutte le altre impostazioni iniziali.

Sarà inoltre possibile impostare un tipo di trasmissione come preferito. Verrà data la priorità al tipo di trasmissione selezionato durante il processo di ricerca, e i canali verranno elencati sulla parte superiore dell'Elenco Canali. Alla fine, premere **OK** per continuare.

Sarà possibile attivare la **Modalità Negozio** a questo punto. Questa opzione configurerà le impostazioni della TV per l'ambiente negozio. Questa opzione è pensata unicamente per l'uso in negozio. Consigliamo di selezionare **Modalità Home** per l'uso domestico. Questa opzione sarà disponibile nel menu **Configurazione > Altro** e potrà essere disattivata / attivata successivamente.

Premere il tasto **OK** sul telecomando per continuare. Dopo aver completato le impostazioni iniziali, la TV inizierà a cercare le trasmissioni disponibili dei tipi di trasmissione selezionati.

Dopo aver salvato tutte le stazioni disponibili, verranno visualizzati i risultati della scansione. Premere il tasto **OK** per continuare. Successivamente, verrà visualizzato il menu **Modifica Elenco Canali**. Sarà possibile modificare l'elenco canali conformemente alle proprie preferenze, ancora premere il pulsante **Menu** per uscire e guardare la TV.

Mentre la ricerca continua, compare un messaggio, e viene chiesto se si desidera ordinare i canali in linea con LCN(). Selezionare **SI** e premere **OK** per confermare.*

(LCN è il sistema Logical Channel Number che organizza le trasmissioni disponibili con una sequenza numerica di canali riconoscibile (ove disponibile).*

Nota: Non spegnere la TV mentre è in corso l'inizializzazione della prima installazione. Si prega di notare che alcune opzioni potrebbero non essere disponibili a seconda della selezione del paese.

Riproduzione Multimediale Trame Ingresso USB

Sarà possibile collegare dischi rigidi da 2.5" e 3.5" pollici (dischi rigidi con alimentazione esterna) o stick di memoria USB usando gli ingressi USB della TV.

IMPORTANTE! Eseguire il backup dei file sul dispositivo di archiviazione prima di eseguire il collegamento alla TV. Si noti che il produttore non è in alcun modo responsabile di eventuali danni o perdite di dati. Alcuni tipi di dispositivi USB (ad esempio lettori MP3) o dischi rigidi/stick di memoria USB potrebbero non essere compatibili con la TV. La TV supporta la formattazione di dischi NTFS e FAT32.

In fase di formattazione di dischi rigidi USB con più di 1TB (Tera Byte) di spazio si potrebbero verificare alcuni problemi nel processo di formattazione.

Attendere alcuni istanti prima di ogni collegamento e scollegamento, dato che il lettore potrebbe essere ancora in fase lettura file. Questa operazione potrebbe causare danni fisici al lettore USB e al dispositivo USB. Non estrarre il drive in fase di riproduzione di un file.





Sarà possibile usare gli hub USB con gli ingressi USB della TV. Gli hub USB alimentati da corrente esterna sono consigliati in questo caso.

Consigliamo di usare direttamente gli ingressi USB della TV se si prevede di collegare un disco rigido USB.

Nota: In fase di visualizzazione di file immagine, il menu **Media Player** può visualizzare solo 1000 file immagine salvati sul dispositivo USB connesso.

Menu Browser Multimediale

Sarà possibile riprodurre file fotografici, musicali e filmati archiviati in un disco USB collegando il disco alla TV e utilizzando la schermata del browser multimediale. Collegare un disco USB agli appositi ingressi posti al lato della TV. Premendo il pulsante **Menu** mentre ci si trova in **Modalità Browser Multimediale** sarà possibile accedere alle opzioni menu **Immagine**, **Suono** e **Configurazione**. Premendo nuovamente il pulsante **Menu** si uscirà da questa schermata. Sarà possibile impostare le preferenze del **Browser Multimediale** usando il menu **Configurazione**.

| Funzionamento Modalità Loop/Shuffle | |
|---|--|
| Avviare la riproduzione col pulsante Riproduci , quindi attivare  | Tutti i file nell'elenco verranno riprodotti a ciclo continuo nell'ordine originale |
| Avviare la riproduzione col pulsante OK , quindi attivare  | Lo stesso file verrà riprodotto a ciclo continuo (ripeti) |
| Avviare la riproduzione col pulsante Riproduci , quindi attivare  | Tutti i file nell'elenco verranno riprodotti una volta in ordine casuale |
| Avviare la riproduzione col pulsante Riproduci , quindi attivare   | Tutti i file nell'elenco verranno riprodotti a ciclo continuo nello stesso ordine casuale. |

CEC e CEC RC Passthrough

Questa funzione consente di controllare i dispositivi dotati di CEC, collegati tramite porte HDMI, servendosi del telecomando della TV.

L'opzione **CEC** nel menu **Configurazione>Altro** va impostata come prima cosa su **Attivata**. Premere il pulsante **Sorgente** e selezionare l'ingresso HDMI del dispositivo CEC collegato dal menu **Elenco Sorgenti**. Quando viene collegato un nuovo dispositivo sorgente CEC, verrà elencato nel menu sorgenti col nome anziché col nome delle porte HDMI collegate (come ad esempio lettore DVD, Recorder 1 ecc.).

Il telecomando sarà in grado di eseguire automaticamente le funzioni principali dopo aver selezionato la sorgente HDMI collegata.

Per interrompere il funzionamento e controllare la TV tramite telecomando, premere il pulsante **Quick Menu** sul telecomando, evidenziare **CEC RC Passthrough** e impostare su **Arrêt** premendo il pulsante Sinistra o Destra. Sarà inoltre possibile attivare o disattivare questa funzione sotto al menu **Configurazione>Altro**

La TV supporta anche la funzione ARC (Audio Return Channel). Questa funzione è un collegamento audio pensato per sostituire altri cavi fra la TV e l'impianto audio (ricevitore A/V o impianto audio).

Quando la funzione ARC è attiva, la TV non disattiva automaticamente l'audio delle altre uscite audio. Sarà quindi necessario abbassare manualmente il volume della TV a zero, qualora si desideri sentire l'audio unicamente dal dispositivo audio collegato (proprio come con altre uscite audio digitali ottiche o coassiali). Per modificare il livello del volume del dispositivo collegato, selezionare un dispositivo dall'elenco. In questo caso i pulsanti di controllo del volume vengono indirizzati al dispositivo audio collegato.

Nota: ARC è supportato solo tramite l'ingresso HDMI1.

Controllo Impianto Audio

Consente di utilizzare un Amplificatore / Ricevitore audio con la TV. Sarà possibile controllare il volume servendosi del telecomando della TV. Per attivare questa funzione, impostare l'opzione **Altoparlanti** nel menu **Configurazione>Altro** su **Amplificatore**. Gli altoparlanti della TV verranno disattivati e l'audio della sorgente guardata verrà fornito dall'impianto audio collegato.

Nota: Il dispositivo audio dovrebbe supportare la funzione System Audio Control e l'opzione **CEC** dovrebbe essere impostata su **Attiva**.

Indice menu TV

Indice del menu Immagine

| | |
|------------------------------|---|
| Modalità | Sarà possibile modificare la modalità immagine per soddisfare le proprie preferenze o i propri requisiti. Immagine può essere impostata su una di queste opzioni: Cinema , Gioco (opzionale), Sport , Dinamico e Naturale . |
| Contrasto | Imposta i valori di luminosità e buio dell'immagine. |
| Luminosità | Controlla la luminosità dello schermo. |
| Nitidezza | Imposta il valore di nitidezza per gli oggetti visualizzati sullo schermo. |
| Colore | imposta il valore del colore, regolazione dei colori. |
| Risparmio energetico | Per l'impostazione di Risparmio energetico su Personalizzato , Minimo , Medio , Massimo , Auto , Immagine Off oppure Off . Nota: Le opzioni disponibili potrebbero differire a seconda della Modalità selezionata. |
| Retroilluminazione | Questa impostazione controlla il livello di retroilluminazione. La funzione di retroilluminazione non sarà attiva se il Risparmio energetico viene impostato su un'opzione che non sia Personalizzato . |
| Impostazioni Avanzate | |
| Contrasto dinamico | Sarà possibile modificare il rapporto di Contrasto Dinamico per raggiungere il valore desiderato. |
| Riduzione rumore | In caso di segnale debole e immagine disturbata, usare l'impostazione Noise Reduction (Riduzione del rumore) per ridurre l'inconveniente. |
| Temp. colore | Imposta il valore desiderato per la temperatura del colore. Freddo , Normale , Caldo e Personalizzato : queste sono le opzioni disponibili. |
| Punto di bianco | Se l'opzione Temp colore è impostata su Personalizzato , questa impostazione sarà disponibile. Aumentare il livello di "caldo" o "freddo" dell'immagine premendo il pulsante Sinistro o Destro. |
| Zoom immagine | Imposta il formato desiderato dell'immagine. |
| Modalità Film | I film sono registrati in un numero diverso di fotogrammi per secondo rispetto ai normali programmi televisivi. Attivare questa funzione quando si guardano i film per vedere chiaramente le scene di movimento veloci. |
| Tonalità pelle | Il livello di contrasto può essere regolato tra -5 e 5. |
| Cambio Colore | Egola la tonalità del colore desiderata. |
| Gamma completa HDMI | Quando si guarda da una sorgente HDMI, questa funzione sarà visibile. Sarà possibile usare questa funzione per migliorare l'oscurità dell'immagine. |
| Posizione PC | Compare solo quando la sorgente di ingresso è impostata su VGA/PC. |
| Posizione automatica | Ottimizza in automatico il display. Premere OK per ottimizzare. |
| Posizione H | Questo comando sposta l'immagine orizzontalmente sul lato destro o sinistro dello schermo. |
| Posizione V | Questa voce sposta l'immagine verticalmente verso la parte superiore o inferiore dello schermo. |
| Dot clock | Le regolazioni Dot Clock correggono l'interfaccia che compare come una banda verticale in presentazioni a punti continui, come fogli di lavoro o paragrafi o testi in caratteri più piccoli. |
| Fase | A seconda della sorgente di ingresso (computer, ecc.) si potrà vedere un'immagine confusa o poco stabile a video. Usare una fase per ottenere un'immagine più chiara con un procedimento per tentativi. |
| Reset | Reseta le impostazioni immagine riportandole alle impostazioni predefinite di fabbrica (eccetto Gioco). |

Mentre si trova in modalità VGA (PC), alcuni elementi del menu **Immagine** non sarà disponibile. Invece, le impostazioni modalità VGA verranno aggiunte alle **Impostazioni Immagine** mentre si trova in Modalità PC.

| Indice Menu Audio | |
|--|---|
| Volume | Regola il livello del volume. |
| Equalizzatore | Seleziona la modalità equalizzatore. Le impostazioni personalizzate possono essere fatte solo quando ci si trova in modalità Utente . |
| Bilanciamento | Regola la provenienza del suono dall'altoparlante sinistro o destro. |
| Cuffie | Imposta il volume della cuffia. Accertarsi inoltre, prima di usare le cuffie, che il volume della cuffia sia impostato a livello basso, per evitare danni all'udito. |
| Modalità Audio | Sarà possibile selezionare una modalità audio (se supportata dal canale selezionato). |
| AVL (Limitazione Automatica del Volume) | La funzione definisce il suono per ottenere un livello di output fisso fra i vari programmi. |
| Cuffia/Lineout | Quando si collega un amplificatore esterno alla TV utilizzando il jack delle cuffie, è possibile selezionare quest'opzione come Lineout . Se le cuffie sono collegate alla TV, impostare quest'opzione come Cuffia . Prima di usare le cuffie, verificare che questa voce del menu sia impostata sulla voce Cuffie . Se è impostato su Lineout , l'uscita dalla cuffia verrà impostata al massimo, e ciò potrebbe danneggiare l'udito. |
| Basso Dinamico | Attiva o disattiva la funzione Bass Dinamico. |
| Suono surround | La modalità surround audio può essere impostata su Marche od Arrêt . |
| Uscita Digitale | Imposta il tipo di audio in uscita. |

| Configurazione - Contenuto del menu Impostazioni | |
|--|---|
| Accesso Condizionato | Controlla i moduli di accesso condizionato se disponibili. |
| Lingua | Sarà possibile impostare una lingua diversa a seconda dell'emittente e del paese. |
| Genitori | <p>Inserire la password corretta per modificare le impostazioni genitori. Sarà possibile regolare con facilità il Blocco Menu, Blocco Adulti, Blocco Bambini o Guida in questo menu. Sarà anche possibile impostare un nuovo PIN o modificare il PIN CICAM Predefinito servendosi delle opzioni collegate.</p> <p><i>Nota: Alcune opzioni potrebbero non essere disponibili a seconda della selezione del paese nella Prima Installazione. Il PIN predefinito può essere impostato su 0000 o 1234. Qualora sia stato definito il PIN (richiesto a seconda della selezione paese) durante la Prima Installazione, usare il PIN definito.</i></p> |
| Timer | Imposta il timer di spegnimento di modo che spenga la TV dopo un determinato intervallo di tempo. Imposta i timer per i programmi selezionati. |
| Data/Ora | Imposta la data e l'ora. |
| Fonti | Attiva o disattiva le opzioni sorgente selezionate. |
| Accessibilità | Visualizza le opzioni di accessibilità della TV. |
| Audiolesi | Attiva eventuali funzioni speciali inviate dall'emittente. |
| Descrizione Audio | Una traccia di narrazione verrà riprodotta per i non vedenti o per le persone con problemi alla vista. Premere OK per visualizzare tutte le opzioni menu Descrizione Audio . Questa funzione è disponibile solo se supportata dal canale trasmesso. |
| Per Saperne di Più | Visualizza altre opzioni di impostazione della TV. |
| Timeout Menu | Modifica la durata di timeout per le schermate del menu.. |
| Aggiornamento Software | Garantisce che nella TV sia installato il firmware più aggiornato. Premere OK per vedere le opzioni del menu. |
| Versione Applicazione | Visualizza la versione dell'applicazione corrente. |
| Modalità Sottotitoli | Questa opzione viene usata per selezionare quale modalità sottotitoli sarà a video (sottotitoli DVB / sottotitoli TXT) qualora entrambe siano disponibili. Il valore predefinito è il sottotitolo DVB . Questa funzione è disponibile solo per l'opzione paese della Norvegia. |
| Spegnimento Automatico Della TV | Imposta l'ora desiderata di modo che la TV passi automaticamente in modalità standby quando non viene usata. |
| Modalità Store | Selezionare questa modalità per la visualizzazione del Negozio. Quando la Modalità Store è attivata, alcuni elemento nel menu TV potrebbero non essere disponibili. |
| Modalità Accensione | Questa impostazione configura la preferenza relativamente alla modalità di accensione. Sono disponibili le opzioni Ultimo Stato e Standby . |
| CEC | Con questa impostazione sarà possibile attivare e disattivare completamente la funzionalità CEC. Premere il pulsante Sinistro o Destro per attivare o disattivare la funzione. |
| Accensione Automatica CEC | Questa funzione consente ai dispositivi compatibili HDMI-CEC di accendere la TV e di passare automaticamente alla sorgente ingresso. Premere il pulsante Sinistro o Destro per attivare o disattivare la funzione. |
| Altoparlanti | Per sentire l'audio della TV dal dispositivo audio collegato compatibile, impostare su Amplificatore . Sarà possibile usare il telecomando della TV per controllare il volume del dispositivo audio. |

| Installa e Sintonizza contenuti del menu | |
|--|---|
| Ricerca automatica dei canali (Risintonizzazione) | Visualizza le opzioni di sintonizzazione automatica Antenna digitale: Ricerca e salva le stazioni antenna DVB. Cavo digitale: Ricerca e salva le stazioni cavo DVB. Analogico: ricerca e salva le stazioni analogiche. |
| Ricerca manuale dei canali | Questa funzione può essere usata per l'inserimento manuale di trasmissioni. |
| Ricerca canali di rete | Visualizza i canali collegati nel sistema di trasmissione. Antenna digitale: Cerca i canali della rete antenna. Cavo digitale: Cerca i canali della rete via cavo. |
| Sintonizzazione fine analogica | Sarà possibile utilizzare questa impostazione per la sintonizzazione dei canali automatici. Questa funzione non è disponibile se non ci sono canali analogici salvati. |
| Impostazioni di installazione | Visualizza il menu delle impostazioni di installazione. Ricerca Standby (Opzionale): La TV cercherà nuovi canali o canali mancanti quando si trova in standby. Verranno visualizzate le emittenti trovate più di recente. |
| Cancella Elenco servizi | Usare questa impostazione per cancellare i canali salvati. (*) Questa postazione è visibile solo quando l'opzione Paese è impostata su Danimarca, Svezia, Norvegia o Finlandia. |
| Seleziona rete attiva | Questa impostazione consente di selezionare unicamente le trasmissioni nella rete selezionata da elencare nell'elenco canali. Questa funzione è disponibile unicamente per l'opzione paese della Norvegia. |
| Prima installazione | Rileva tutti i canali memorizzati e le impostazioni, reimposta la TV sulle impostazioni di fabbrica e avvia la prima installazione. |

Funzionamento Generale

Utilizzo dell'elenco Canali

La TV ordina tutte le stazioni salvate nell'**Elenco Canali**. Sarà possibile modificare questo elenco canali, impostare i canali preferiti o le stazioni attive da elencare servendosi delle opzioni **Elenco Canali**. Premere **OK/TV** per visualizzare l'**Elenco Canali**. Sarà possibile filtrare i canali presenti in elenco premendo il pulsante **Blu** o aprire il menu **Modifica l'elenco dei Canali** premendo il pulsante **Verde** per apportare modifiche avanzate all'elenco attuale.

Gestire l'elenco dei preferiti

Puoi creare quattro elenchi diversi dei tuoi canali preferiti. Inserire l'**Elenco Canali** nel menu principale o premere il pulsante **Verde** mentre l'**Elenco Canali** viene visualizzato sullo schermo per aprire il menu **Modifica Elenco Canali**. Selezionare il canale desiderato sull'elenco. Sarà possibile fare scelte multiple premendo il pulsante **Giallo**. Quindi, premere il pulsante **OK** per aprire le **Opzioni Elenco Canali** e selezionare l'opzione **Aggiungi/Rimuovi Preferiti**. Premere nuovamente il pulsante **OK**. Impostare l'opzione elenco desiderata su **Marche**. Il canale selezionato / i canali selezionati verrà / verranno aggiunto / aggiunti all'elenco. Per togliere un canale o più canali dall'elenco dei preferiti, attenersi agli stessi passaggi e impostare l'opzione desiderata su **Arrêt**.

Sarà possibile usare la funzione **Filtro** nel menu **Modifica Elenco Canali** per filtrare i canali nell'**Elenco canali** in modo permanente a seconda delle proprie preferenze. Usando questa opzione **Filtro**, sarà possibile impostare uno dei propri elenchi preferiti in modo che venga visualizzato ogni volta che l'**Elenco Canali** viene aperto. La funzione di filtro nel menu **Elenco Canali** filtrerà solo l'**Elenco Canali** attualmente visualizzato per trovare un canale e sintonizzarsi su quello. Queste modifiche non resteranno salvate la prossima volta che viene aperto l'**Elenco Canali**.

Configurazione Delle Impostazioni Genitori

Le opzioni del menu **Impostazioni Genitori** possono essere usate per proibire agli utenti di guardare alcuni programmi, canali, oltre che di utilizzare determinati menu. Queste impostazioni si trovano nel menu **Configurazione > Genitori**.

Per visualizzare le opzioni del menu di blocco parentale sarà necessario inserire un codice PIN. Dopo aver codificato il numero di PIN corretto, verrà visualizzato il menu **Impostazioni Genitori**.

Blocco menu: Questa impostazione permette o nega l'accesso a tutti i menu o ai menu di installazione della TV.

Blocco genitori: Se è impostata questa opzione la TV riceve le informazioni genitori dalla trasmissione,

mentre se il blocco genitori è disattivato viene disattivato l'accesso alla trasmissione.

***Nota:** Se l'opzione paese della **Prima Installazione** è impostata su **Francia, Italia o Austria**, il **Blocco Genitori** verrà impostato su **18** come valore predefinito.*

Blocco bambini: Se questa opzione è impostata su **ON**, la TV può essere ancora controllata dal telecomando. In tal caso, i pulsanti di controllo sulla TV non funzioneranno.

Imposta PIN: definisce un nuovo numero PIN.

PIN CICAM predefinito: Questa opzione non sarà selezionabile se non è inserito nessun modulo CI nell'alloggiamento CI della TV. Sarà possibile modificare il PIN predefinito della CI CAM servendosi di questa opzione.

***Nota:** Il PIN predefinito può essere impostato su **0000 o 1234**. Qualora sia stato definito il PIN (richiesto a seconda della selezione paese) durante la **Prima Installazione**, usare il PIN definito.*

*Alcune opzioni potrebbero non essere disponibili a seconda della selezione del paese nella **Prima Installazione**.*

Guida Programmazione Elettronica Guide - (EPG)

Alcuni canali inviano informazioni sui loro programmi delle trasmissioni. Premere il tasto **Epg** per visualizzare il menu **Guida Programmi EPG**.

Ci sono 3 tipologie diverse di layout di programma disponibili, **Programma Linea Temporale**, **Programma Elenco** e **Programma Ora/Successivo**. Per spostarsi da una modalità all'altra attenersi alle istruzioni sulla parte inferiore dello schermo.

Programma Linea Temporale

Zoom (pulsante Giallo): Premere il pulsante **Giallo** per vedere gli eventi in un intervallo di tempo più ampio.

Filtra (pulsante Blu): Visualizza le opzioni di filtraggio.

Seleziona genere (pulsante Sottotitoli): Visualizza il menu **Selezione Genere**. Usando questa funzione, è possibile eseguire una ricerca nel database della guida programmi conformemente al genere. Si effettuerà una ricerca delle informazioni disponibili nella guida programmi, e saranno evidenziati i risultati conformi ai criteri immessi.

Opzioni (pulsante OK): Visualizza le opzioni dell'evento.

Dettagli Evento (pulsante info): Visualizza informazioni dettagliate sugli eventi selezionati.

Giorno prec/succ (pulsanti Programma +/-): Visualizza gli eventi del giorno precedente o successivo.

Cerca (Pulsante Text): Visualizza il menu "Guida ricerca".

Ora (pulsante Swap): Visualizza l'evento attuale del canale evidenziato.

Programma ELENCO (*)

(*) In questa opzione di layout, verranno elencati solo gli eventi del canale evidenziato.

Prec. Fascia Oraria (pulsante Rosso): Visualizza gli eventi della fascia oraria precedente.

Giorno Prec/Succ (pulsanti Programma +/-): Visualizza gli eventi del giorno precedente o successivo.

Dettagli Evento (pulsante Info): Visualizza informazioni dettagliate sugli eventi selezionati.

Filtro (Pulsante Text): Visualizza le opzioni di filtraggio.

Fascia Oraria Successiva (pulsante Verde): Visualizza gli eventi della fascia oraria successiva.

Opzioni (pulsante OK): Visualizza le opzioni dell'evento.

Pulsante Ora/Successivo

Navigate (Pulsanti di Navigazione): Premere i Pulsanti di Navigazione per spostarsi fra i vari canali ed eventi.

Opzioni (pulsante OK): Visualizza le opzioni dell'evento.

Dettagli Evento (pulsante info): Visualizza informazioni dettagliate sugli eventi selezionati.

Filtra (pulsante Blu): Visualizza le opzioni di filtraggio.

Opzioni Eventi

Servirsi dei pulsanti di navigazione per evidenziare un evento, e premere il pulsante **OK** per visualizzare il menu **Opzioni Evento**. Le seguenti opzioni sono disponibili.

Seleziona Canale: Utilizzando quest'opzione, è possibile passare al canale selezionato.

Imposta Timer su Evento / Elimina Timer su Evento: Dopo aver selezionato un evento nel menu EPG, premere il pulsante **OK**. Selezionare l'opzione "Imposta Timer su Evento" e premere il pulsante **OK**. Sarà possibile usare la funzione timer per gli eventi futuri. Per annullare un evento già impostato, evidenziare quel programma e premere il pulsante **OK**. Quindi, selezionare **Elimina Timer sull'opzione Evento**. Il timer verrà annullato.

Note: Non è possibile modificare qualsiasi altro canale o fonte mentre è in corso il timer sul canale corrente.

Non è possibile registrare o impostare lo stesso timer per due o più eventi simili con lo stesso intervallo di tempo.

Servizi Televideo

Premere il pulsante **Text** per accedere. Premere nuovamente per attivare la modalità mix che consente di visualizzare la pagina televideo e la trasmissione TV contemporaneamente. Premere ancora una volta per uscire. Quando è disponibile il sistema fasttext, le sezioni della pagina del televideo sono codificate a colore e possono essere selezionate premendo i tasti colorati. Attenersi alle istruzioni visualizzate a video.

Televideo Digitale

Premere il pulsante **Text** per visualizzare le informazioni sul televideo digitale. Usarlo con i pulsanti colorati, con i pulsanti cursore e con il pulsante **OK**. Il metodo di funzionamento può variare a seconda del contenuto del teletext digitale. Seguire le istruzioni sullo schermo del televideo digitale. Quando viene premuto nuovamente il pulsante **Text**, la TV torna alla trasmissione TV.

Aggiornamento Software

La TV è in grado di trovare e aggiornare il firmware in automatico tramite il segnale di trasmissione.

Ricerca aggiornamento software tramite interfaccia utente

Sul menu principale selezionare **Configurazione** e premere il tasto **OK**. Viene visualizzato il **Menu Configurazione**. Quindi, selezionare **Altro** e premere il tasto **OK**. Accedere a **Aggiornamento software** e premere il pulsante **OK**. Dal menu **Opzioni di aggiornamento**, selezionare **Cerca aggiornamenti**, quindi premere il tasto **OK** per controllare la presenza di un nuovo aggiornamento software.

Nel caso in cui vengano trovati nuovi aggiornamenti, ne viene avviato lo scaricamento. Dopo aver completato il download, confermare la domanda che chiede di riavviare la TV premendo il tasto **OK** per continuare con l'operazione di riavvio.

Ricerca di 3 AM e modalità aggiornamento

La TV cercherà nuovi aggiornamenti alle ore 3:00 se la **Scansione automatica** nel menu **Opzioni aggiornamento** è **Attiva** e se la TV è collegata al segnale dell'antenna. Se viene trovato un nuovo software, e scaricato con esito positivo, verrà installato alla prossima accensione.

Nota: Non scollegare il cavo di alimentazione mentre il LED lampeggia durante il processo di riavvio. Se la TV non si accende dopo l'aggiornamento, scollegarla, attendere due minuti, quindi ricollegarla.

La tabella che segue illustra alcune delle modalità di visualizzazione tipiche del video. La TV potrebbe non supportare tutte le risoluzioni.

La TV non si accende

Accertarsi che il cavo di alimentazione sia saldamente collegato alla presa a parete. Verificare che le batterie non siano scariche. Premere il tasto Power sulla TV oppure

Immagine di qualità scadente

- Controllare di aver impostato il sistema TV corretto.
- Il segnale di livello basso può provocare distorsioni dell'immagine. Controllare l'accesso all'antenna.
- Controllare di aver inserito la frequenza di canale corretta qualora sia stata eseguita la sintonizzazione manuale.
- La qualità dell'immagine potrebbe calare quando vengono collegati contemporaneamente due dispositivi alla TV. In tal caso, scollegare una delle dispositivi.

Nessuna immagine

- Nessuna Immagine significa che l'apparecchio TV non riceve alcuna trasmissione. Verificare che sia stata selezionata la sorgente selezionata.
- L'antenna è stata collegata correttamente?
- Il cavo dell'antenna è danneggiato?
- Sono state usate le spine giuste per collegare l'antenna?
- In caso di dubbio, contattare il rivenditore.

Assenza di audio

- Verificare che sia disattivato l'audio della TV. Premere il pulsante **Disattiva audio** o aumentare il volume per controllare.
- L'audio viene emesso solo da un altoparlante. Controllare le impostazioni di bilanciamento dal menu **Audio**.

Telecomando - nessun funzionamento

- Le batterie potrebbero essere state inserite in modo non corretto. Sostituire le batterie.

Sorgenti di ingresso - non è stato possibile effettuare la selezione

- Se non è possibile selezionare una fonte di ingresso è possibile che non sia collegato alcun dispositivo. In caso contrario;
- Controllare i cavi AV e i collegamento qualora si stia cercando di passare alla sorgente di ingresso dedicata del dispositivo collegato.

| Indice | Risoluzione | Frequenza |
|--------|-------------|-----------|
| 1 | 640x350 | 85Hz |
| 2 | 640x400 | 70Hz |
| 3 | 640x480 | 60Hz |
| 4 | 640x480 | 66Hz |
| 5 | 640x480 | 72Hz |
| 6 | 640x480 | 75Hz |
| 7 | 640x480 | 85Hz |
| 8 | 800x600 | 56Hz |
| 9 | 800x600 | 60Hz |
| 10 | 800x600 | 70Hz |
| 11 | 800x600 | 72Hz |
| 12 | 800x600 | 75Hz |
| 13 | 800x600 | 85Hz |
| 14 | 832x624 | 75Hz |
| 15 | 1024x768 | 60Hz |
| 16 | 1024x768 | 66Hz |
| 17 | 1024x768 | 70Hz |
| 18 | 1024x768 | 72Hz |
| 19 | 1024x768 | 75Hz |
| 20 | 1024x768 | 85Hz |
| 21 | 1152x864 | 60Hz |
| 22 | 1152x864 | 70Hz |
| 23 | 1152x864 | 75Hz |
| 24 | 1152x864 | 85Hz |
| 25 | 1152x870 | 75Hz |
| 26 | 1280x768 | 60Hz |
| 27 | 1360x768 | 60Hz |
| 28 | 1280x768 | 75Hz |
| 29 | 1280x768 | 85Hz |
| 30 | 1280x960 | 60Hz |
| 31 | 1280x960 | 75Hz |
| 32 | 1280x960 | 85Hz |
| 33 | 1280x1024 | 60Hz |
| 34 | 1280x1024 | 75Hz |
| 35 | 1280x1024 | 85Hz |
| 36 | 1400x1050 | 60Hz |
| 37 | 1400x1050 | 75Hz |
| 38 | 1400x1050 | 85Hz |
| 39 | 1440x900 | 60Hz |
| 40 | 1440x900 | 75Hz |
| 41 | 1600x1200 | 60Hz |
| 42 | 1680x1050 | 60Hz |
| 43 | 1920x1080 | 60Hz |
| 44 | 1920x1200 | 60Hz |

| Compatibilità segnale AV e HDMI | | | |
|---------------------------------|--------------------|--|-------------|
| Fonte | Segnali supportati | | Disponibile |
| EXT (SCART) | PAL | | O |
| | SECAM | | O |
| | NTSC4.43 | | O |
| | NTSC3.58 | | O |
| | RGB 50/60 | | O |
| AV laterale | PAL | | O |
| | SECAM | | O |
| | NTSC4.43 | | O |
| | NTSC3.58 | | O |
| YPbPr | 480i, 480p | 60Hz | O |
| | 576i, 576p | 50Hz | O |
| | 720p | 50Hz,60Hz | O |
| | 1080i | 50Hz,60Hz | O |
| HDMI | 480i, 480p | 60Hz | O |
| | 576i, 576p | 50Hz | O |
| | 720p | 50Hz,60Hz | O |
| | 1080i | 50Hz,60Hz | O |
| | 1080p | 24Hz, 25Hz, 30Hz, 50Hz, 60Hz | O |

(X: Non disponibile, O: Disponibile)

In certi casi i segnali della TV LCD possono non essere ricevuti e visualizzati correttamente. Il problema può essere causato dall'incompatibilità con gli standard dei dispositivi di ingresso (lettore DVD, decoder digitale, ecc). Se si dovessero verificare tali problemi, contattare il rivenditore e il produttore dei dispositivi.

Formati di File Video Supportati per la Modalità USB

| Estensione | Codec Video | SPEC (Risoluzione) & Bit Rate |
|----------------------------|--|--|
| .dat, vob | MPEG1/2 | 1080P@30fps - 40 Mbps |
| .mpg, .mpeg | MPEG1/2, MPEG4 | |
| .ts, .trp, .tp | MPEG1/2, H.264, AVS, MVC | H.264: 1080Px2@30fps - 62.5 Mbps, 1080P@60fps - 62.5 Mbps MVC: 1080P@30fps - 62.5 Mbps Altro: 1080P@30fps - 40Mbps |
| .mp4, .mov, .3gpp, .3gp | MPEG1/2, MPEG4, H.263, H.264, Motion JPEG | H.264: 1080Px2@30fps - 62.5 Mbps, 1080P@60fps - 62.5 Mbps Motion JPEG: 640x480@30fps - 10 Mbps Altro: 1080P@30fps - 40 Mbps |
| .avi | MPEG1/2, MPEG4, Sorenson H.263, H.263, H.264, WMV3, Motion JPEG | |
| .mkv | MPEG1/2, MPEG4, H.263, H.264, WMV3, Motion JPEG | |
| .asf | Sorenson H.263, H.264, WMV3, Motion JPEG | |
| .flv | WMV3 | 1080P@30fps - 40 Mbps |
| .swf | RV30/RV40 | 1080P@30fps - 40 Mbps |
| .wmv | | |

Formati di File Immagine Supportati per la Modalità USB

| Immagine | Foto | Risoluzione (larghezza x altezza) | Consigli |
|----------|-------------------|-----------------------------------|--|
| JPEG | Base-line | 15360x8640 | Il limite per la risoluzione massima dipende dalle dimensioni della DRAM |
| | Progressive | 1024x768 | |
| PNG | non-interlacciato | 9600x6400 | |
| | interlaccia | 1200x800 | |
| BMP | | 9600x6400 | |

Formati di File Audio Supportati per la Modalità USB

| Estensione | Codec Audio | Bit Rate | Frequenza di campionamento |
|--|---------------------|------------------|----------------------------|
| .mp3, | MPEG1/2 Layer1 | 32Kbps ~ 448Kbps | 16KHz ~ 48KHz |
| | MPEG1/2 Layer2 | 8Kbps ~ 384Kbps | |
| | MPEG1/2 Layer3 | 8Kbps ~ 320Kbps | |
| .avi | MPEG1/2 Layer1 | 32Kbps ~ 448Kbps | 16KHz ~ 48KHz |
| | MPEG1/2 Layer2 | 8Kbps ~ 384Kbps | |
| | MPEG1/2 Layer3 | 8Kbps ~ 320Kbps | |
| | AC3 | 32Kbps ~ 640Kbps | 32KHz, 44,1KHz, 48KHz |
| | AAC, HEAAC | | 8KHz ~ 48KHz |
| | WMA | 128bps ~ 320Kbps | 8KHz ~ 48KHz |
| | WMA 10 Pro M0 | < 192kbps | 48KHz |
| | WMA 10 Pro M1 | < 384kbps | 48KHz |
| | WMA 10 Pro M2 | < 768kbps | 96KHz |
| | LPCM | 64Kbps ~ 1.5Mbps | 8KHz ~ 48KHz |
| | IMA-ADPCM, MS-ADPCM | 384Kbps | 8KHz ~ 48KHz |
| | G711 A/mu-law | 64Kbps ~ 128Kbps | 8KHz |
| .asf | MPEG1/2 Layer1 | 32Kbps ~ 448Kbps | 16KHz ~ 48KHz |
| | MPEG1/2 Layer2 | 8Kbps ~ 384Kbps | |
| | MPEG1/2 Layer3 | 8Kbps ~ 320Kbps | |
| | WMA | 128bps ~ 320Kbps | 8KHz ~ 48KHz |
| | WMA 10 Pro M0 | < 192kbps | 48KHz |
| | WMA 10 Pro M1 | < 384kbps | 48KHz |
| | WMA 10 Pro M2 | < 768kbps | 96KHz |
| .mkv, .mka | MPEG1/2 Layer1 | 32Kbps ~ 448Kbps | 16KHz ~ 48KHz |
| | MPEG1/2 Layer2 | 8Kbps ~ 384Kbps | |
| | MPEG1/2 Layer3 | 8Kbps ~ 320Kbps | |
| | AC3 | 32Kbps ~ 640Kbps | 32KHz, 44,1KHz, 48KHz |
| | AAC, HEAAC | | 8KHz ~ 48KHz |
| | WMA | 128bps ~ 320Kbps | 8KHz ~ 48KHz |
| | WMA 10 Pro M0 | < 192kbps | 48KHz |
| | WMA 10 Pro M1 | < 384kbps | 48KHz |
| | WMA 10 Pro M2 | < 768kbps | 96KHz |
| | VORBIS | | Fino a 48KHz |
| | LPCM | 64Kbps ~ 1.5Mbps | 8KHz ~ 48KHz |
| | IMA-ADPCM, MS-ADPCM | 384Kbps | 8KHz ~ 48KHz |
| | G711 A/mu-law | 64Kbps ~ 128Kbps | 8KHz |
| FLAC | < 1.6Mbps | 8KHz ~ 96KHz | |
| .ts, .trp, .tp, .dat, .vob, .mpg, .mpeg | MPEG1/2 Layer1 | 32Kbps ~ 448Kbps | 16KHz ~ 48KHz |
| | MPEG1/2 Layer2 | 8Kbps ~ 384Kbps | |
| | MPEG1/2 Layer3 | 8Kbps ~ 320Kbps | |
| | AC3 | 32Kbps ~ 640Kbps | 32KHz, 44,1KHz, 48KHz |
| | EAC3 | 32Kbps ~ 6Mbps | 32KHz, 44,1KHz, 48KHz |
| | AAC, HEAAC | | 8KHz ~ 48KHz |
| | LPCM | 64Kbps ~ 1.5Mbps | 8KHz ~ 48KHz |

| Estensione | Codec Audio | Bit Rate | Frequenza di campionamento |
|----------------------------------|------------------------|------------------|---------------------------------------|
| .wav | MPEG1/2 Layer1 | 32Kbps ~ 448Kbps | 16KHz ~ 48KHz |
| | MPEG1/2 Layer2 | 8Kbps ~ 384Kbps | |
| | MPEG1/2 Layer3 | 8Kbps ~ 320Kbps | |
| | LPCM | 64Kbps ~ 1.5Mbps | 8KHz ~ 48KHz |
| | IMA-ADPCM, MS-ADPCM | 384Kbps | 8KHz ~ 48KHz |
| | G711 A/mu-law | 64Kbps ~ 128Kbps | 8KHz |
| .3gpp, .3gp, .mp4, .mov, .m4a | MPEG1/2 Layer3 | 8Kbps ~ 320Kbps | 16KHz ~ 48KHz |
| | AC3 | 32Kbps ~ 640Kbps | 32KHz, 44,1KHz, 48KHz |
| | EAC3 | 32Kbps ~ 6Mbps | 32KHz, 44,1KHz, 48KHz |
| | AAC, HEAAC | | 8KHz ~ 48KHz |
| | VORBIS | | Fino a 48KHz |
| | LPCM | 64Kbps ~ 1.5Mbps | 8KHz ~ 48KHz |
| | IMA-ADPCM, MS-ADPCM | 384Kbps | 8KHz ~ 48KHz |
| | G711 A/mu-law | 64Kbps ~ 128Kbps | 8KHz |
| .flv | MPEG1/2 Layer3 | 8Kbps ~ 320Kbps | 16KHz ~ 48KHz |
| | AAC, HEAAC | | 8KHz ~ 48KHz |
| .ac3 | AC3 | 32Kbps ~ 640Kbps | 32KHz, 44,1KHz, 48KHz |
| | AAC, HEAAC | | 8KHz ~ 48KHz |
| .swf | MPEG1/2 Layer3 | 8Kbps ~ 320Kbps | 16KHz ~ 48KHz |
| .ec3 | EAC3 | 32Kbps ~ 6Mbps | 32KHz, 44,1KHz, 48KHz |
| .rm, .rmvb, .ra | AAC, HEAAC | | 8KHz ~ 48KHz |
| | LBR (cook) | 6Kbps ~ 128Kbps | 8KHz, 11,025KHz, 22,05KHz, 44,1KHz |
| .wma, .wmv | WMA | 128bps ~ 320Kbps | 8KHz ~ 48KHz |
| | WMA 10 Pro M0 | < 192kbps | 48KHz |
| | WMA 10 Pro M1 | < 384kbps | 48KHz |
| | WMA 10 Pro M2 | < 768kbps | 96KHz |
| .webm | VORBIS | | Fino a 48KHz |

Formati di File Sottotitoli Supportati per la Modalità USB

| Sottotitoli interni | | |
|---------------------|-------------|---|
| Estensione | Contenitore | Codice sottotitoli |
| dat, mpg, mpeg, vob | MPG, MPEG | Sottotitoli DVD |
| ts, trp, tp | TS | Sottotitoli DVB |
| mp4 | MP4 | Sottotitoli DVD Testo semplice UTF-8 |
| mkv | MKV | ASS SSA Testo semplice UTF-8 VobSub Sottotitoli DVD |

| Sottotitoli esterni | | |
|---------------------|---|--------------------------|
| Estensione | Parser sottotitoli | Consigli |
| .srt | Subrip | |
| .ssa/ .ass | SubStation Alpha | |
| .smi | SAMI | |
| .sub | SubViewer MicroDVD DVDSubtitleSystem Subldx (VobSub) | SubViewer 1.0 & 2.0 Only |
| .txt | TMPlayer | |

Risoluzioni DVI supportate

In fase di collegamento del dispositivo ai connettori della TV usando il cavo convertitore DVI (cavo da DVI a HDMI - non fornito in dotazione), rimandiamo alle seguenti informazioni sulla risoluzione.

| | 56Hz | 60Hz | 66Hz | 70Hz | 72Hz | 75Hz |
|-----------|-------------------------------------|-------------------------------------|-------------------------------------|-------------------------------------|-------------------------------------|-------------------------------------|
| 640x400 | | | | <input checked="" type="checkbox"/> | | |
| 640x480 | | <input checked="" type="checkbox"/> | <input checked="" type="checkbox"/> | | <input checked="" type="checkbox"/> | <input checked="" type="checkbox"/> |
| 800x600 | <input checked="" type="checkbox"/> | <input checked="" type="checkbox"/> | | <input checked="" type="checkbox"/> | <input checked="" type="checkbox"/> | <input checked="" type="checkbox"/> |
| 832x624 | | | | | | <input checked="" type="checkbox"/> |
| 1024x768 | | <input checked="" type="checkbox"/> | <input checked="" type="checkbox"/> | <input checked="" type="checkbox"/> | <input checked="" type="checkbox"/> | <input checked="" type="checkbox"/> |
| 1152x864 | | <input checked="" type="checkbox"/> | | <input checked="" type="checkbox"/> | | <input checked="" type="checkbox"/> |
| 1152x870 | | | | | | <input checked="" type="checkbox"/> |
| 1280x768 | | <input checked="" type="checkbox"/> | | | | <input checked="" type="checkbox"/> |
| 1360x768 | | <input checked="" type="checkbox"/> | | | | |
| 1280x960 | | <input checked="" type="checkbox"/> | | | | <input checked="" type="checkbox"/> |
| 1280x1024 | | <input checked="" type="checkbox"/> | | | | <input checked="" type="checkbox"/> |
| 1400x1050 | | <input checked="" type="checkbox"/> | | | | <input checked="" type="checkbox"/> |
| 1440x900 | | <input checked="" type="checkbox"/> | | | | <input checked="" type="checkbox"/> |
| 1600x1200 | | <input checked="" type="checkbox"/> | | | | |
| 1680x1050 | | <input checked="" type="checkbox"/> | | | | |
| 1920x1080 | | <input checked="" type="checkbox"/> | | | | |

Inhoudsopgave

| | |
|---|-----|
| Veiligheidsinformatie..... | 118 |
| Markeringen op Het Product..... | 118 |
| Handhaving | 120 |
| Het Voetstuk Monteren/ Verwijderen | 120 |
| Wanneer een Ophangbeugel Gebruikt Wordt ... | 121 |
| Milieu-Informatie..... | 121 |
| Functies | 121 |
| Accessoires Inbegrepen..... | 121 |
| Stand-by Meldingen..... | 122 |
| TV Bedieningsknoppen & Bewerking | 122 |
| De batterijen in de afstandsbediening plaatsen.. | 122 |
| Sluit de Stroom Aan | 122 |
| Antenne Aansluitingen..... | 122 |
| Melding | 123 |
| Specificaties | 123 |
| Afstandsbediening | 124 |
| Aansluitingen | 125 |
| Aan/Uitschakelen..... | 126 |
| Eerste Installatie..... | 126 |
| Media Afspelen via USB-Ingang..... | 126 |
| Media Browser Menu..... | 127 |
| CEC en CEC RC Passthrough..... | 127 |
| TV Menu Inhoud..... | 128 |
| Algemene tv-bediening..... | 132 |
| Het gebruik van de zenderlijst | 132 |
| Ouderlijk toezicht instellingen configureren | 132 |
| Elektronische Zendergids (EPG)..... | 132 |
| Teletekst Diensten | 133 |
| Bijwerking van software..... | 133 |
| Probleemoplossen & Tips..... | 134 |
| PC-Invoer Normale Weergavemodi..... | 134 |
| AV en HDMI- signaal compatibiliteit | 135 |
| Ondersteunde Video Bestandsformaten Voor de USB-Modus | 136 |
| Ondersteunde Fotobestandsformaten Voor de USB-Modus | 136 |
| Ondersteunde Geluidsbestandsformaten Voor de USB-Modus | 137 |
| Ondersteunde Ondertiteling Bestandsformaten Voor de USB-Modus..... | 138 |
| Ondersteunde DVI-resoluties | 139 |

Veiligheidsinformatie

| | | |
|---|--|---|
|  | OPGELET RISICO OP ELEKTRISCHE SCHOKKEN NIET OPENEN |  |
| OPGELET: OM HET RISICO OP ELEKTRISCHE SCHOKKEN TE BEPERKEN, MAG U HET DEKSEL NIET VERWIJDEREN (OF HET ACHTERPANEEL). HET TOESTEL BEVAT GEEN ONDERDELEN DIE DOOR DE GEBRUIKER MOETEN WORDEN ONDERHOUDEN. LAAT ONDERHOUD EN REPARATIES OVER AAN BEVOEGD ONDERHOUDSPERSONEEL. | | |

Uw TV in extreme milieu-omstandigheden bedienen, kan leiden tot schade aan het apparaat.



In extreme weersomstandigheden (storm, bliksem) en tijdens lange perioden van inactiviteit (vertrek op vakantie) moet u de tv loskoppelen van het netwerk. De stekker dient om het tv-toestel los te koppelen van het elektriciteitsnet en moet daarom gemakkelijk te bedienen zijn.



Dit teken is aanwezig wanneer er belangrijke informatie wordt gegeven over de werking en het onderhoud van het apparaat in de begeleidende literatuur.

Opmerking: Volg de instructies op het scherm om de verwante functie te bewerken.

BELANGRIJK – Lees deze instructies volledig voor u de TV installeert en in gebruik neemt

WAARSCHUWING: Laat nooit personen (inclusief kinderen) met fysieke, gevoelsmatige of mentale zwakheden of met gebrek aan ervaring en / of kennis het elektrische apparaat gebruiken zonder toezicht.

- Voor een correcte ventilatie moet u minimum 10 cm vrije ruimte laten rond het toestel.
- **Plaats** de ventilatieopeningen niet.
- **Plaats** de tv niet op een hellende of onstabiele oppervlakte. De tv zou kunnen kantelen.
- Gebruik dit apparaat enkel in een gematigd klimaat.
- De stekker van het netsnoer moet gemakkelijk bereikbaar zijn. **Plaats** het toestel, een meubelstuk of andere objecten niet op het netsnoer. Een beschadigd snoer/stekker kan brand veroorzaken of een elektrische schok veroorzaken. Neem het netsnoer beet bij de stekker en verwijder de stekker **niet** uit het stopcontact door aan het snoer te trekken. Raak het netsnoer/de stekker nooit aan met natte handen want dit kan kortsluitingen of elektrische schokken veroorzaken. Leg geen knopen in het snoer of bind het niet samen met andere snoeren. Indien beschadigd, moet u hem vervangen. Dit mag uitsluitend worden uitgevoerd door gekwalificeerd personeel.

- **Gebruik** de tv niet in een vochtige of dampige ruimte. Stel de tv niet bloot aan vloeistoffen. Indien een vloeistof in de kast terecht komt, koppel de TV los en laat het door bekwame vakmensen nakijken alvorens opnieuw in gebruik te nemen.
- Stel de TV niet bloot aan direct zonlicht, open vlammen of plaats hem niet in de buurt van intense warmtebronnen zoals elektrische branders.
- Het beluisteren van erg hoge volumes via de hoofdtelefoon kan gehoorverlies veroorzaken.
- Zorg ervoor dat er geen open vlambronnen, zoals aangestoken kaarsen, op het Tv-toestel worden geplaatst.
- Om het risico op letsels te voorkomen, moet deze tv stevig bevestigd zijn aan de muur volgens de instructies (indien deze optie beschikbaar is).
- Het is mogelijk dat een aantal inactieve pixels als een onbeweeglijk blauw, groen of rood punt op het scherm verschijnen. Dit heeft dit geen invloed op de prestaties van uw toestel. Zorg ervoor het scherm niet te krassen met vingernagels of andere harde voorwerpen.
- Voor u het toestel schoonmaakt, moet u de stekker van de tv uit het stopcontact verwijderen. Gebruik een zachte en droge doek bij het reinigen.

| | |
|--|---|
|  Waarschuwing | Risico op ernstige letsels of fatale gevolgen |
|  Risico op elektrische schokken | Risico op gevaarlijke spanningen |
|  Opgelet | Risico op letsels of schade aan eigendom |
|  Belangrijk | Het systeem correct bedienen |
|  Bericht | Bijkomende aantekeningen gemarkeerd |

Markeringen op Het Product

De volgende symbolen worden gebruikt **op het product** als markeerpunt voor restricties en voorzorgsmaatregelen en veiligheidsinstructies. Elke verklaring wordt beschouwd waar het product enkel relevante markeringen draagt. Merk op dat dergelijke informatie belangrijk is om veiligheidsredenen.



Klasse II apparatuur: Dit apparaat is zodanig ontworpen dat het geen veilige aansluiting vereist op een elektrische aarding.



Klasse II apparatuur met werkende aarding: Dit apparaat is zodanig ontworpen dat het geen veilige aansluiting vereist op een elektrische aarding, de aarding wordt gebruikt voor functionele doeleinden.



Beschermende aarding: De gemarkeerde terminal is bedoeld voor de aansluiting van de

beschermende aarding geassocieerd met de voedingsbedrading.



Spanningvoerende terminal: De gemarkeerde terminal(s) is/zijn spanningvoerend onder normale operationele voorwaarden.



Opgelet, zie de operationele instructies: De gemarkeerde zone(s) bevat(ten) door de gebruiker vervangbare knoop/celbatterijen.



KLASSE 1 LASER PRODUCT: Dit product bevat Klasse 1 laserbron die veilig is onder redelijk voorzienbare operationele voor-

waarden.

WAARSCHUWING:

U mag de batterij niet inslikken, want dit houdt een risico in op chemische brandwonden

(De accessoires geleverd met of) Dit product kan een knoop/celbatterij bevatten. Als deze knoop/celbatterij wordt ingeslikt, kan dit al na 2 uur ernstige interne brandwonden veroorzaken en fataal aflopen.

Bewaar nieuwe en oude batterijen uit de buurt van kinderen.

Als het batterijcompartiment niet veilig afsluit, mag u het product niet blijven gebruiken en moet u het uit de buurt van kinderen bewaren.

Als u denkt dat batterijen mogelijk werden ingeslikt of in een lichaamsdeel werd gestoken, moet u onmiddellijk medische zorg inroepen.

WAARSCHUWING:

Plaats de televisie nooit in een onstabiele locatie. Een televisietoestel kan vallen, ernstige letsels veroorzaken of fataal aflopen. Talrijke letsels, in het bijzonder bij kinderen, kunnen worden vermeden door eenvoudige voorzorgsmaatregelen te nemen, zoals;

- Het gebruik van kasten of voetstukken wordt aanbevolen door de fabrikant van de televisie.
- Enkel meubelstukken gebruiken die de televisie veilig kunnen ondersteunen.
- Ervoor zorgen dat de televisie niet over de rand van het meubelstuk uitsteekt.
- De televisie niet op meubelstukken plaatsen (bijvoorbeeld, kasten of boekrekken) zonder zowel het meubelstuk als de televisie te verankeren aan een geschikte steun.
- Kinderen op de hoogte brengen van de gevaren van het klimmen op meubelstukken om bij de televisie of de bedieningstoetsen te raken.

Als uw bestaande televisietoestel bewaard en verplaatst wordt, moeten dezelfde overwegingen als hierboven worden gerespecteerd.

Handhaving

Trek eerst de hoofdschakelaar uit het stopcontact.

Display, kast, voetstuk

Regelmatig onderhoud:

Veeg het oppervlak van het display, kast of voetstuk zacht met een zachte doek om vuil of vingerafdrukken te verwijderen.

Voor hardnekkig vuil:

1. Verwijder eerst stof van het oppervlak.
2. Bevochtig een zachte doek met schoon water of verdund neutraal afwasmiddel (1 deel afwasmiddel voor 100 delen water).
3. Wring de doek goed uit. (Merk op: zorg dat er geen vloeistof in de tv komt aangezien dit de tv kan beschadigen.)
4. Veeg het hardnekkige vuil weg met de vochtige doek.
5. Veeg tot slot alle vochtigheid weg.

Opgelet

Gebruik geen ruwe doek of veeg niet te hard om krassen op het oppervlak te vermijden.

- Breng nooit insectenspray, oplosmiddel, verdunner of andere vluchtige vloeistoffen aan op de oppervlakken. Dit kan het oppervlak beschadigen of de verf kan hierdoor afschilferen.
- Het oppervlak van het display is speciaal behandeld en snel beschadigd. Zorg ervoor het scherm niet te krassen of te tikken met vingernagels of andere harde voorwerpen.
- Laat de kast en voetstuk niet in contact komen met rubber of PVC voor langere tijd. Dit kan de kwaliteit van het oppervlak beschadigen.

Stekker

Veeg de stekker regelmatig schoon met een droge doek.

Vochtigheid en stof kunnen brand of elektrische schokken veroorzaken.

Het Voetstuk Monteren/ Verwijderen

Vorbereidingen

Neem het voetstuk(ken) en de tv uit de doos en plaats de tv op een werktafel met het beeldschermpaneel op een schone en zachte doek (deken, etc.)

- Gebruik een vlakke en stevige tafel die groter is dan de tv.
- Houd de tv niet vast aan het beeldschermpaneel.
- Wees voorzichtig en kras of breek de tv niet.

Het voetstuk monteren

1. Plaats de stand(en) op het stand montagepatr(o)on(en) op de achterzijde van de tv.

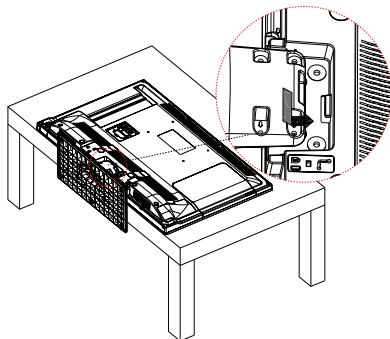

2. Voer de geleverde schroeven (M4 x 12) in en draai ze zacht aan tot de stand correct is aangebracht.

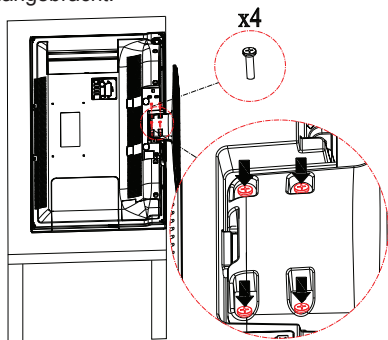

Het voetstuk van de tv verwijderen

Verwijder het voetstuk op de volgende manier wanneer u een ophangbeugel gebruikt of de tv opnieuw verpakt.

- Plaats de tv op een werktafel met het beeldschermpaneel op de schone en zachte doek. Laat de stand(en) uitsteken over de rand van de oppervlakte.
- Schroef de schroeven los die de stand(en) bevestigen.
- Verwijder de stand(en).

Wanneer een Ophangbeugel Gebruikt Wordt

Neem contact op met uw plaatselijke Panasonic verkoper om de aanbevolen ophangbeugel te kopen.

Openingen voor de installatie van de ophangbeugel;

Achterzijde van de tv

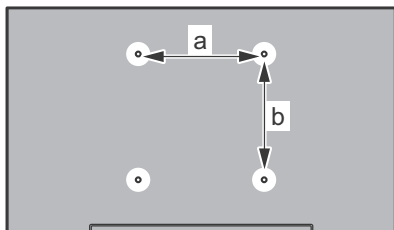

| | |
|--------|-----|
| a (mm) | 200 |
| b (mm) | 100 |

Zijaanzicht

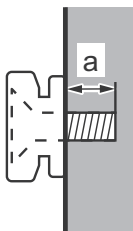

| | | |
|------------------------|-----------|---|
| Diepte van schroef (a) | min. (mm) | 5 |
| | max. (mm) | 7 |
| Diameter | M4 | |

Opmerking: De schroeven om de tv te bevestigen aan de ophangbeugel worden niet meegeleverd met de tv.

Milieu-Informatie

Deze televisie is milieuvriendelijk ontworpen. Om het energieverbruik te verlagen, kunt u de volgende stappen uitvoeren:

Als u **Energiebesparing** op **Minimum**, **Medium**, **Maximum** of **Auto** zet, zal de tv de energieconsumptie dienovereenkomstig aanpassen. Als u de **achtergrondverlichting** wilt instellen op een vaste waarde, stel in als **Aangepast** en pas de **achtergrondverlichting** manueel aan (onder **Energiebesparing** instelling) met de links- of rechtsknoppen op de afstandsbediening. Stel in als **Uit** om deze instelling uit te schakelen.

Opmerking: Beschikbare **Energiebesparing** opties kunnen variëren naargelang de geselecteerde **Modus** in het **Beeldmenu**.

De **Energiebesparing** instellingen staan in het **Beeldmenu**. Merk op dat bepaalde beeldinstellingen niet kunnen worden gewijzigd.

Als de Rechts toets wordt ingedrukt wanneer de **Auto** optie geselecteerd is, of de Links toets wanneer de optie **Aangepast** geselecteerd is, zal het bericht "**Schermblokkade wordt uitgeschakeld in 15 seconden.**" getoond worden op het scherm. Selecteer **Verdergaan** en druk op **OK** om het scherm uit te schakelen. Als u geen knop indrukt, schakelt het scherm uit na 15 seconden. Druk op een knop op de afstandsbediening of op de tv om het scherm opnieuw in te schakelen.

Opmerking: **Schermblokkade** optie is niet beschikbaar als de **Modus** ingesteld is op **Spel**.

Als de TV niet in gebruik is, moet u de tv uitschakelen of verwijderen uit het stopcontact. Dit vermindert het energieverbruik.

Funcities

- Kleuren-LED-tv met afstandsbediening.
- Volledig geïntegreerde digitale/kabel TV (DVB-T/C).
- HDMI-ingangen om andere apparaten aan te sluiten met HDMI-aansluitingen
- USB-ingang
- Instelmenu op scherm (On-screen Display).
- Scart aansluiting voor externe apparaten (zoals Dvd-spelers, PVR, videospelletjes, audioset, etc.).
- Stereo geluidssysteem
- Teletext
- Hoofdtelefoon aansluiting
- Automatisch programmeersysteem
- Manuele afstemming
- Automatische uitschakeling na acht uur.
- Slaap timer
- Kinderslot
- Automatische geluidsdemping indien geen uitzending.

- NTSC-weergave
- AVL (Automatische volumebeperking)
- PLL (Frequentie zoeken)
- Pc-ingang
- Spelmodus (optioneel)
- Beeld uit functie

Accessoires Inbegrepen

- Afstandsbediening
- Batterijen: 2 x AA
- Gebruikshandleiding
- Afneembare voet
- Bevestigingsschroeven voor voet (M4 x 12)

Stand-by Meldingen

Als de tv geen ingangssignaal ontvangt (bijv. van een antenne of HDMI-bron) gedurende 5 minuten schakelt de tv op stand-by. Wanneer u de tv de volgende maal inschakelt, verschijnt het volgende bericht: "Tv automatisch overgeschakeld op de stand-by modus omdat er gedurende een lange periode geen signaal was" Druk op **OK** om door te gaan.

Als de tv ingeschakeld is en hij niet wordt gebruikt tijdens een zekere periode schakelt het toestel over op stand-by. Wanneer u de tv de volgende maal inschakelt, verschijnt het volgende bericht. "Tv automatisch overgeschakeld op de stand-by modus omdat er gedurende een lange periode geen operatie was." Druk op **OK** om door te gaan.

TV Bedieningsknoppen & Bewerking

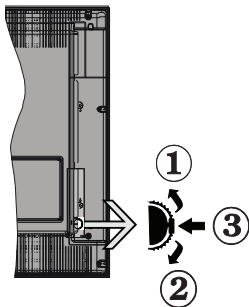

1. Omhoog
2. Omlaag
3. Volume / Informatie / Bronnenlijst selectie en Stand-by-Aan selectieschakelaar

De bedieningstoets biedt u de mogelijkheid het Volume/Programma/Bron en de Stand-by aan functies te bedienen van de tv.

Volume wijzigen: Verhoog het volume door de knop in te drukken. Verlaag het volume door de knop omlaag te drukken.

Zenders wijzigen: Druk in het midden van de knop en, het informatievaandel verschijnt op het scherm. Blader doorheen de opgeslagen zenders door de knop omhoog of omlaag te drukken.

De bron wijzigen: Druk twee maal in het midden van de knop en de bronlijst verschijnt. Blader doorheen de beschikbare bronnen door de knop omhoog of omlaag te drukken.

Om de TV uit te schakelen: Druk de middelste knop in en houd hem ingedrukt gedurende een aantal seconden. De TV schakelt over op de stand-by modus.

Opmerkingen:

- Als u de tv uitschakelt, start deze cirkel opnieuw met de volume-instelling.

- Het hoofdscherm OSD kan niet weergegeven worden met de bedieningsknop.

Bediening Via de Afstandsbediening:

Druk op de **Menu** toets van de afstandsbediening om de menu's weer te geven. Gebruik de directionele knoppen om een menu tab te selecteren en druk op **OK** om in te voeren. Gebruik de directionele knoppen opnieuw om een item te selecteren of in te stellen. Druk op **Return/Back of Menu** knop om een menu af te sluiten.

Selecteren Van de Ingang

Van zodra u externe systemen hebt aangesloten op uw tv, kunt u overschakelen naar verschillende ingangsbronnen. Druk op de **Source** knop van uw afstandsbediening om rechtstreeks de bronnen te veranderen.

Zenders en Volume Wijzigen

U kunt de zender wijzigen en het volume aanpassen met de **Volume +/-** en **Programma +/-** knoppen op de afstandsbediening.

De batterijen in de afstandsbediening plaatsen

Til het deksel omhoog aan de achterkant van de afstandsbediening. Voer twee **AA** batterijen in. Zorg ervoor dat de (+) en (-) tekens overeenstemmen (let op de correcte polariteit). Breng het deksel opnieuw aan.

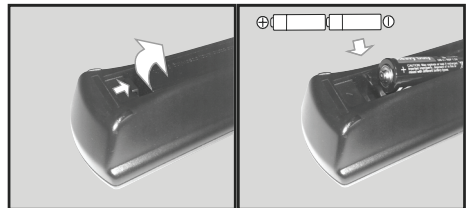

Sluit de Stroom Aan

BELANGRIJK: Het tv-toestel is ontworpen voor een stopcontact met een vermogen van **220-240V AC, 50 Hz**. Nadat u de televisie uitgepakt hebt, moet u de tv op kamertemperatuur laten komen voor u hem aansluit op het elektrisch net. Steek het netsnoer in het stopcontact.

Antenne Aansluitingen

Sluit de "antenne" of de "kabel TV" stekker aan op de **ANTENNE INGANG (ANT)** aan de achterzijde van de TV.

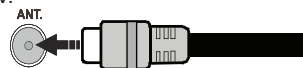

Melding

ERKENNING VAN HANDELSMERK

HDMI, het HDMI logo en de High-Definition Multimedia Interface zijn handelsmerken of geregistreerde handelsmerken van HDMI Licensing LLC in de Verenigde-Statens en andere landen.



Geproduceerd onder licentie door Dolby Laboratories. Dolby, Dolby Audio, en het dubbele-D symbool zijn handelsmerken van de Dolby Laboratories.



Oude Apparaten en Batterijen Weggoaien



Alleen voor de Europese Unie en landen met recyclagesystemen

Deze symbolen op de producten, verpakking en/of meegeleverde documenten betekenen dat gebruikte elektrische en elektronische producten en batterijen niet weggegooid mogen worden met algemeen huishoudelijk afval.

Voor een goede verwerking, recovery en recycling van oude producten en batterijen, breng ze naar de toepasselijke inzamelpunten in overeenstemming met uw nationale wetgeving.

Door ze correct weg te gooien, helpt u waardevolle hulpbronnen te sparen en potentieel negatieve effecten op de menselijke gezondheid en het milieu te voorkomen.

Voor meer informatie over inzamelen en recycling, neem contact op met uw plaatselijke gemeente.

Boetes kunnen van toepassing zijn voor het onjuist verwijderen van dit afval, in navolging met de nationale wetgeving.

Opmerking over het batterijsymbool (symbool op onderzijde):

Dit symbool kan gebruikt worden in combinatie met een chemisch symbool. In dit geval stemt het overeen met de vereiste van de richtlijn voor het betrokken chemische symbool.



Gemachtigd vertegenwoordiger:
Panasonic Testing Centre
Panasonic Marketing Europe GmbH
Winsbergring 15, 22525 Hamburg, Germany

Web Site: <http://www.panasonic.com>





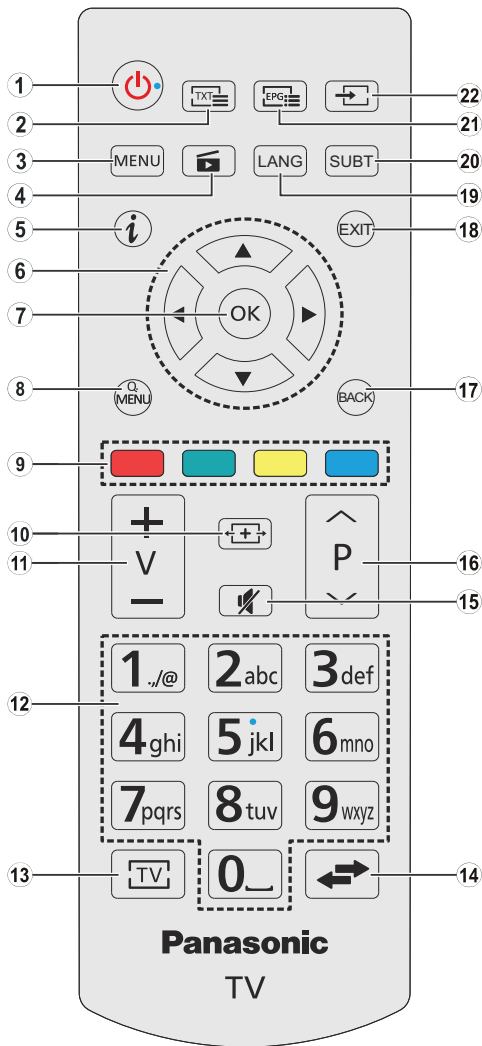







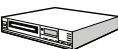















Specificaties

| | |
|--|---|
| TV-Uitzending | PAL BG/DK/II' SECAM BG/DK |
| Kanalen Ontvangen | VHF (BAND I/III) - UHF (BAND U) - HYPERBAND |
| Digitale Ontvangst | Volledig geïntegreerde digitale aardse/kabel-TV (DVB-T-C) |
| Aantal Instelbare Kanalen | 1000 |
| Kanaalindicator | Weergave op het scherm |
| RF Antenne-Input | 75 Ohm (niet gebalanceerd) |
| Werkingsspanning | 220-240V AC, 50Hz. |
| Geluid | A2 Stereo+Nicam Stereo |
| Koptelefoon | 3.5mm mini stereo jack |
| Geluidsuitgang Stroom (WRMS.) (10% THD) | 2 x 6 W |
| Stroomverbruik (W) | 65 W |
| Gewicht (kg) | 6 Kg |
| TV Afmetingen BxLxH (met voet) (mm) | 185 x 735 x 478 |
| TV Afmetingen BxLxH (zonder voet) (mm) | 77/97 x 735 x 438 |
| Beeldscherm | 16/9 32" |
| Operationele temperatuur en operationele vochtigheid: | 0°C tot 40°C, 85% max. vochtigheid |

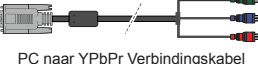
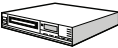

1. **Stand-by:** Schakelt de tv Aan/Uit
2. **Tekst:** Geeft de teletekst weer (indien beschikbaar). Druk opnieuw om de teletekst over een normale uitzending te plaatsen (mix)
3. **Menu:** Geeft het Tv-menu weer
4. **Mediabrowser:** Opent het media bladerscherm
5. **Informatie:** Geeft informatie weer over de inhoud op het scherm, geeft verborgen informatie (weer - in TXT modus)
6. **Navigatietoetsen:** Helpt te navigeren in menu's, inhoud, etc. en geeft de subpagina's weer in TXT-modus indien links of rechts ingedrukt
In media browser modus:
Links: Snel terug
Rechts: Snel vooruit
7. **OK:** Bevestigt gebruikersselecties, houdt de pagina (in TXT-modus), Geeft de zenderlijst weer (DTV-modus), Pauze (in Mediabrowser modus)
8. **Snel Menu:** Geeft een menulijst weer voor snelle toegang
9. **Gekleurde toetsen:** Volg de instructies op het scherm voor nauwkeurige functies van de gekleurde toets
In media browser modus:
Rood: Stop / Afspelen
Groen: Afspelen / Verspringen
Geel: Pauze / Ondertiteling tijdscorrectie
Blaauw: Stoppen
10. **Scherm:** Wijzigt de beeldverhouding van het scherm
11. **Volume +/-**
12. **Numerieke knoppen:** Schakelt tussen de zenders, voert een cijfer of een letter in het tekstvakje op het scherm, schakelt de televisie in vanuit stand-by.
13. **TV:** Toont zenderlijst / Schakelt terug naar TV-bron
14. **Wisselen:** Schakelt snel tussen de vorige en huidige zenders of bronnen
15. **Geluid dempen:** Schakelt het volume van de TV volledig uit
16. **Zender +/-:** Zender omhoog-omlaag, Pagina omhoog-omlaag (in tekstmodus), schakelt de televisie in vanuit stand-by.
17. **Terug /Terugkeren:** Keert terug naar het vorige scherm, opent de inhoudstafel (in TXT modus)
18. **Uitgang:** Sluit en verlaat de weergegeven menu's of keert terug naar het vorige scherm
19. **Taal:** Schakelt tussen de geluidsmodi (analoge TV), geeft de taal van de audio/ondertiteling (waar beschikbaar, digitale TV)
20. **Ondertitels:** Schakelt de ondertiteling in en uit (indien beschikbaar)
21. **EPG (Elektronische Zendergids):** Geeft de elektronische zendergids weer
22. **Bron:** Geeft alle beschikbare uitzending en inhoudsbronnen weer

Aansluitingen

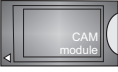
| Connector | Type | Kabels | Apparaat |
|--|--|---|---|
|  | Scart Aansluiting (achterkant) |  |  |
|  | VGA-Aansluiting (achteraan) |  |  |
| ZIJDE AV  | PC/YPbPr Audio Verbinding (zijkant) |  YPbPr/PC Geluidskabel (niet geleverd) |  |
|  | HDMI-Aansluiting (achteraan) |  |  |
| SPDIF  | SPDIF (Coaxiaal uit) Aansluiting (Achteraan) |  |  |
| ZIJDE AV  | Zijde AV (Audio/Video) aansluiting (zijde) |  AV Kabel (niet geleverd) |  |
| KOPTELEFOON  | Hoofdtelefoon Aansluiting (zijde) |  |  |
| YPbPr  | YPbPr Video-Aansluiting (Achteraan) |  PC naar YPbPr Verbindingskabel (niet geleverd) |  |
| USB  | USB-Aansluiting (zijde) |  |  |
|  | CI-Aansluiting (zijde) |  |  |

 **OPMERKING:** Indien u een apparaat aansluit via de YPbPr of Zijde AV ingang moet u de geleverde verbindingskabels gebruiken om een verbinding in te schakelen. Raadpleeg de afbeeldingen op linkerzijde. | U kunt YPbPr naar VGA kabel (niet geleverd) gebruiken om het YPbPr signaal in te schakelen via VGA ingang. | U kunt geen VGA en YPbPr gelijktijdig gebruiken. | Om PC/YPbPr audio, in te schakelen, moet u de ze audio-ingangen aan de zijkant gebruiken met een YPbPr/PC audiokabel (niet geleverd) voor audioverbinding. | Indien een extern apparaat verbonden is via de SCART-aansluiting schakelt de tv automatisch op de AV-modus. | Als u DTV-zenders ontvangt (Mpeg4 H.264) of in de Mediabrowser modus is de uitgang niet beschikbaar via de scartaansluiting. | Wanneer u de wandmontage kit (beschikbaar van een derde partij in de markt indien niet meegeleverd) gebruikt, raden we aan alle kabels in de achterzijde van de tv te steken voor u het toestel monteert op de wand. | Verwijder of voeg de CI module enkel in wanneer de tv UITGESCHAKELD is. U moet de module handleiding doornemen voor meer informatie over de instellingen. | Iedere USB-ingang van uw tv ondersteunt apparaten tot 500mA. Apparaten aansluiten met een stroomwaarde van meer dan 500mA kan uw tv beschadigen. Als u een HDMI-kabel aansluit met uw Sharp LCD TV mag u enkel een afgeschermde HDMI-kabel gebruiken om voldoende immuniteit te garanderen tegen parasitaire frequentiestraling.



Als u een apparaat wilt verbinden met de tv moet u ervoor zorgen dat zowel de tv als het apparaat uitgeschakeld zijn voor u een verbinding legt. Als de verbinding tot stand is gebracht, kunt u de apparaten inschakelen en ze gebruiken.

Aan/Uitschakelen

De tv inschakelen

Verbind het netsnoer met een stroombron zoals een stopcontact (220-240V AC, 50 Hz).

Om de tv in te schakelen vanuit de stand-bymodus kunt u:

- Druk op **Stand-by** knop, **Programma +/-** of een numerieke knop op de afstandsbediening.
- Druk op de zijdelingse functieschakelaar tot de tv inschakelt van stand-by.

De tv uitschakelen

Druk op de **Stand-by** toets van de afstandsbediening of de zijde functieschakelaar van de TV om de TV over te schakelen naar stand-by modus.

Om de tv volledig uit te schakelen, trekt u de stekker van de tv uit het stopcontact.

Opmerking: Wanneer de tv in stand-by modus staat, knippert het stand-by indicatorlampje om aan te geven dat functies zoals 'Stand-by zoeken', 'Downloaden over de ether' of 'Timer' actief zijn. De LED-indicator kan ook knipperen wanneer u de TV overschakelt van de stand-by modus.

Eerste Installatie

Indien ingeschakeld voor de eerste maal verschijnt het taalselectie scherm. Selecteer de gewenste taal en druk op **OK**.

Stel uw voorkeuren in op het volgende scherm met de navigatieknoppen.

Opmerking: Naargelang de **Land** selectie wordt u mogelijk gevraagd een PIN-nummer in te stellen en te bevestigen. Het geselecteerde PIN-nummer mag niet 0000 zijn. U moet het invoeren als u gevraagd wordt een PIN-nummer in te voeren voor een menubewerking later.

Selectie van uitzendingstypes

Digitaal Antenne: Als de zoekoptie **Digitaal Antenne**-uitzending ingeschakeld is, zal de tv op zoek gaan naar digitale aardse uitzendingen nadat andere initiële instellingen zijn uitgevoerd.

Digitale kabel: Als de **Digitale kabeluitzending** zoekoptie ingeschakeld is, zoekt de televisie digitale kabeluitzendingen nadat de andere initiële instellingen voltooid zijn. In overeenstemming met uw andere voorkeuren, wordt een bevestigingsbericht weergegeven voor een zoekopdracht start. Selecteer **JA** en druk op **OK** om door te gaan. Om de bewerking te annuleren, selecteer **NEE** en druk op **OK**. U kunt **Netwerk** selecteren of waarden zoals **Frequentie**, **Netwerk-ID** en **Zoekstap instellen**. Aan het einde drukt u op **OK**.

Opmerking: De duur van de zoekopdracht hangt af van de geselecteerde **Zoekstap**.

Analoog: Als de zoekoptie analoge uitzending ingeschakeld is, zal de tv op zoek gaan naar analoge

kabeluitzendingen nadat andere initiële instellingen zijn uitgevoerd.

U kunt ook een uitzendingstype instellen als uw favoriet. De prioriteit wordt gegeven aan het geselecteerde type uitzending tijdens het zoekproces en de zenders worden gerangschikt bovenin de zenderlijst. Aan het einde, druk op **OK** om door te gaan.

U kunt de **Winkelmodus** optie hier activeren. Deze optie zal de instellingen van uw tv configureren voor de winkelomgeving. Deze optie is enkel bedoeld voor gebruik in de winkel. Het wordt aanbevolen de **Thuismodus** te selecteren voor thuisgebruik. Deze optie is beschikbaar in het **Instellingen > Andere** menu en kan later worden uit/ingeschakeld.

Druk op de **OK** toets op de afstandsbediening om door te gaan. Nadat de initiële instellingen werden uitgevoerd, zal de tv op zoek gaan naar beschikbare uitzendingen van de geselecteerde uitzendingstypes. Nadat alle kanalen zijn opgeslagen, verschijnen de scanresultaten op het scherm. Druk op **OK** om door te gaan. De **Zender Bewerken Lijst** wordt hierna getoond. U kunt de zenderlijst aanpassen aan uw voorkeuren, of druk op de **Menu** toets om de lijst te verlaten en tv te kijken.

Tijdens de zoekopdracht verschijnt een bericht met de vraag of u de zenders wilt sorteren in overeenstemming met de LCN (). Selecteer Ja en druk op **OK** om te bevestigen.*

(LCN is het Logical Channel Number systeem dat de beschikbare uitzendingen organiseert in overeenstemming met een herkenbare zendersequentie (indien beschikbaar).*

Opmerking: Schakel de Tv niet uit zonder de Eerste installatie gestart te hebben. (*) Sommige opties zijn mogelijk niet beschikbaar afhankelijk van de landselectie.

Media Afspelen via USB-Ingang

U kunt een 2.5" en 3.5" inch (hdd met externe voeding) externe harde schijven of USB geheugensticks aansluiten op uw tv via de USB ingangen van de tv.

BELANGRIJK: Maak een back-up van de bestanden op uw opslagapparaten voor u ze aansluit op de tv. De fabrikant is niet aansprakelijk is voor eventuele schade aan bestanden of gegevensverlies. Sommige types USB-apparaten (bv. MP3-spelers) of USB-harde schijven/geheugensticks zijn mogelijk niet compatibel met deze tv. De TV ondersteunt de FAT32 en NTFS schijf-formatterings.

Wanneer u usb harde schijven formatteert van meer dan 1TB (Tera Byte) opslagruimte is het mogelijk dat u problemen ondervindt met de formattering.

Wacht even voor u ze als de speler aansluit of loskoppelt want de speler kan nog steeds bestanden lezen. Dit kan materiële schade veroorzaken aan de USB-speler en in het bijzonder aan het USB-apparaat zelf. Verwijder de USB-module niet tijdens de weergave van een bestand.





U kunt usb-hubs gebruiken met de usb-ingangen van uw tv. De externe voeding usb-hubs worden in een dergelijk geval aanbevolen.

Het wordt aanbevolen de USB-ingang(en) van de tv rechtstreeks te gebruiken als u een usb-harde schijf wilt aansluiten.

Opmerking: Wanneer u fotobestanden weergeeft kan het menu **Media Player** enkel 1000 fotobestanden weergeven die werden opgeslagen op het verbonden USB-apparaat.

Media Browser Menu

U kunt foto's, muziek en filmbestanden afspelen die opgeslagen zijn op een USB-schijf door ze aan te sluiten op uw TV. Sluit een USB-schijf aan op een van de USB-ingangen op de zijkant van de TV. Druk op de **Menu knop** in de **Media Browser** modus voor toegang tot de foto, geluid en instellingen menu opties. Druk opnieuw op de **Menu knop** om dit scherm af te sluiten. U kunt uw **Mediabrowser** voorkeuren instellen met het **Instellingen** menu.

| Lus/Willekeurige weergave bediening | |
|---|--|
| Start de weergave met de knop Afspelen en schakel in  | Alle bestanden in de lijst worden doorlopend afgespeeld in de originele volgorde |
| Start de weergave met de knop OK en schakel in  | Hetzelfde bestand wordt doorlopend afgespeeld (herhalen) |
| Start de weergave met de knop Afspelen en schakel in  | Alle bestanden in de lijst worden een maal afgespeeld in willekeurige volgorde |
| Start de weergave met de knop Afspelen en schakel in  | Alle bestanden in de lijst worden doorlopend afgespeeld in dezelfde willekeurige volgorde. |

CEC en CEC RC Passthrough

Deze functie biedt de mogelijkheid de CEC-ingeschakelde apparaten die verbonden zijn via HDMI-poorten te bedienen met de afstandsbediening van de tv.

De **CEC** optie in het menu **Instellingen>Andere** moet eerst worden **Ingeschakeld**. Druk op de knop **Bron** en selecteer de HDMI-ingang van het verbonden CEC-apparaat in het menu **Bronnenlijst**. Wanneer een nieuw CEC-bronapparaat wordt aangesloten, verschijnt het in de lijst in het bronmenu met haar eigen naam in de plaats van de naam van de aangesloten HDMI-poorten (Dvd-speler, Recorder 1 etc.).

De afstandsbediening van de tv kan automatisch de hoofdfuncties uitvoeren nadat de aangesloten HDMI-bron werd geselecteerd.

Om deze bewerking te beëindigen en de tv te bedienen met de afstandsbediening drukt u op de knop **QUICK Menu** op de afstandsbediening, u markeert de **CEC RC Passthrough** en stel in op **Uit** met de **Links** of **Rechts** knoppen. Deze functie kan ook worden in- of uitgeschakeld in het menu **Instellingen/Andere**.

De tv ondersteunt ook de ARC (Audio Return Channel) functie. Deze functie is een audio-link met als doel andere kabels tussen de tv en het geluidstelsel te vervangen (A/V ontvanger of luidsprekersysteem).

Wanneer ARC actief is, dempt de tv haar andere geluidsuitgangen niet automatisch. U moet het volume van de tv dus handmatig doen dalen tot nul als u enkel geluid wenst te horen via het aangesloten geluidsapparaat (net als andere optische of coaxiale digitale geluidsuitgangen). Als u volumeniveau van het aangesloten apparaat wilt wijzigen, moet u dat apparaat selecteren in de bronlijst. In dat geval worden de volume bedieningstoetsen naar het aangesloten geluidsapparaat gericht.

Opmerking: ARC wordt alleen ondersteund via de HDMI1-ingang.

Systeem geluidscontrole

Biedt de mogelijkheid een Geluidsversterker/ Ontvanger te gebruiken met de tv. Het volume kan worden aangepast met de afstandsbediening van de tv. Om deze functie in te schakelen, stelt u de **Luidsprekers** optie in het menu **Instellingen>Andere instellingen** in als **Versterker**. De geluid van de tv-luidsprekers wordt gedempt en het geluid van de weergegeven bron wordt geleverd via het aangesloten geluidstelsel.

Opmerking: Het geluidsapparaat moet ondersteuning bieden van de **Systeem audio bedieningsfunctie** en de **CEC** optie moet **ingeschakeld** zijn.

TV Menu Inhoud

| Beeldmenu inhoud | |
|---|--|
| Modus | U kunt de beeldmodus wijzigen naargelang uw voorkeuren of vereisten. De beeldmodus kan worden ingesteld op een van deze opties: Bioscoop , Spel (optionele), Sport , Dynamisch en Natuurlijk . |
| Contrast | Om het contrast tussen donker en licht van het scherm in te stellen. |
| Helderheid | Om de helderheid van het scherm in te stellen. |
| Scherpte | Om de scherpste van de objecten op het scherm in te stellen. |
| Kleur | Stelt de kleurwaarde in, de kleuren worden aangepast. |
| Energiebesparing | Om Energiebesparing in te stellen op Aangepast , Minimum , Medium , Maximum , Auto , Beeld uit of Uit . <i>Opmerking: Sommige opties kunnen variëren naargelang het model.</i> |
| Achtergrond verlichting | Deze instelling bestuurt de achtergrondverlichting.. De achtergrondverlichting zal inactief zijn wanneer Energiebesparing is ingesteld op een andere optie dan Aangepast . |
| Geavanceerde instellingen | |
| Dynamisch contrast | U kunt de Dynamische contrastverhouding instellen op de gewenste waarde. |
| Ruisonderdrukking | Indien het signaal zwak is en het beeld ruis bevat, kunt u de Ruisreductie instelling gebruiken om de hoeveelheid ruis te onderdrukken. |
| Kleurtemp | Om de gewenste kleurtemperatuurwaarde te stellen. Koel , Normaal , Warm en Aangepast opties zijn beschikbaar. |
| Witpunt | Als de Kleurtemp optie ingesteld is al Aangepast , is deze instelling beschikbaar. Laat de 'warmte' of 'koelheid' van het beeld toenemen door op de links- of rechtsknoppen te drukken. |
| Beeld scherpstellen | Stel het gewenste beeldformaat in. |
| Filmmodus | Films worden aan een ander aantal frames per seconde opgenomen dan normale televisieprogramma's. Schakel deze functie aan wanneer u films bekijkt om de snel bewegende scènes duidelijk weer te geven. |
| Huidtoon | De huidtoon kan worden gewijzigd tussen -5 en 5. |
| Kleurverschuiving | De gewenste kleurtoon aanpassen. |
| HDMI Volledig bereik | Terwijl u een HDMI-bron bekijkt, is deze functie zichtbaar. U kunt deze functie gebruiken om de zwarte tinten van het beeld te verbeteren. |
| PC Positie | Versijnt alleen als de invoerbron ingesteld is op VGA/PC. |
| Autopositie | Optimaliseert het scherm automatisch. Druk op OK om te selecteren. |
| H-Positie | Dit item verschuift het beeld horizontaal naar de rechter of linkerzijde van het scherm. |
| V-Positie | Dit item verschuift het beeld verticaal naar de boven of onderzijde van het scherm. |
| Dotclock | Dit corrigeert de storingen die zich voordoen als verticale banden in presentaties met een hoog aantal pixels zoals rekenbladen, paragrafen of tekst in kleinere lettertypen. |
| Fase | Afhankelijk van de invoerbron (computer etc.) ziet u mogelijk een onduidelijke foto op het scherm. U kunt fase gebruiken om een duidelijkere foto te krijgen door meerdere malen te proberen. |
| Reset | Om het beeldformaat terug op de fabrieksmatige standaardinstelling te zetten (Behalve Spelmodus). |
| <i>In VGA (pc)-modus, zijn sommige opties in het menu Beeld niet beschikbaar. In plaats daarvan worden in pc-modus de VGA-modusinstellingen toegevoegd aan Beeldinstelling.</i> | |

| Geluidsmenu Inhoud | |
|---|--|
| Volume | Past het volumeniveau aan. |
| Equalizer | Selecteert de equalizer modus. Aangepaste instellingen kunnen enkel in de Gebruiker modus worden uitgevoerd. |
| Balans | Regelt of het geluid uit de rechtse of linkse luidspreker komt. |
| Koptelefoon | Stelt het geluidsvolume van de hoofdtelefoon in. Zorg er ook voor dat het volume van de hoofdtelefoon op een laag niveau is geschakeld voor u uw hoofdtelefoon begint te gebruiken om gehoorschade te voorkomen. |
| Geluidsmodus | U kunt een geluidsmodus selecteren (als dit wordt ondersteund door de geselecteerde zender). |
| AVL (Automatische Volumebeperking) | Deze functie stelt het geluid in om een vast uitvoerniveau te bereiken tussen programma's. |
| Hoofdtelefoon/Lijn-Uit | Als u een externe versterker aansluit op uw tv via de hoofdtelefoon aansluiting kunt u deze optie selecteren als Lijn-Uit . Als u een hoofdtelefoon hebt aangesloten op de tv stelt u deze optie in als hoofdtelefoon . Zorg ervoor dat dit menu-item ingesteld is op Hoofdtelefoon voor u uw hoofdtelefoon begint te gebruiken. Als dit ingesteld is op Lijn Uitgang . De Uitgang van de hoofdtelefoonaansluiting wordt ingesteld op maximum en dit kan uw gehoor beschadigen. |
| Dynamische Lage Tonen | Schakelt de Dynamische lage tonen in of uit. |
| Surround geluid | De Surround sound modus kan In of Uit worden geschakeld. |
| Digitale uitgang | Om het type van digitale audio uitgang in te stellen. |

| Instellingen - Inhoud Van Het Menu Instellingen | | |
|---|---|---|
| Voorwaardelijke Toegang | Bestuurt modules met voorwaardelijke toegang indien aanwezig. | |
| Taal | U kunt een andere taal instellen afhankelijk van de uitzender en het land. | |
| Ouderlijk | Voer het correcte wachtwoord in om de ouderlijke instellingen te wijzigen. U kunt de Menuvergrendeling , Maturiteitsvergrendeling , Kinderslot Of Begeleiding eenvoudig wijzigen in dit menu. U kunt ook een nieuw PIN -code instellen of de Standaard CICAM PIN wijzigen met de relevante opties. <i>Opmerking: Sommige opties zijn mogelijk niet beschikbaar afhankelijk van de landselectie in de Eerste Installatie. Het standaard PIN-nummer kan worden ingesteld op 0000 of 1234. Als u het PIN-nummer hebt gedefinieerd (gevraagd naargelang de landselectie) tijdens de Eerste Installatie kunt u het PIN-nummer gebruiken dat u gedefinieerd hebt.</i> | |
| Timers | Stelt de slaaptimer in om de tv uit te schakelen na een bepaalde periode. Stelt de timers in voor bepaalde programma's. | |
| Datum/Tijd | Stelt datum en tijd in. | |
| Bronnen | Activeert of deactiveert bepaalde bronopties. | |
| Toegankelijkheid | Geeft de andere toegankelijkheidsopties voor het tv-toestel weer. | |
| | Hardhorenden | Schakelt iedere speciale functie in die wordt verzonden door de uitzender. |
| | Geluid Beschrijving | Een verhaalspoor wordt afgespeeld voor blinden of slechtzienden. Druk op OK om alle beschikbare Geluid Beschrijving menu-opties te bekijken. Deze functie is enkel beschikbaar als de uitzender ze ondersteunt. |
| Meer | Geeft de andere Instellingsopties voor het TV toestel weer. | |
| | Menu Time Out | Om de time-out voor menuschermen te wijzigen. |
| | Software upgrade | Zorgt ervoor dat uw tv voorzien is van de meest recente firmware. Druk op OK om de menuopties weer te geven. |
| | Applicatie Versie | Geeft de huidige softwareversie weer. |
| | Ondertitelingmodus | Deze optie wordt gebruikt om een selectie te maken welke ondertitelingmodus op het scherm verschijnt (DVB ondertiteling / Teletekst ondertiteling) als beide beschikbaar zijn. De standaardwaarde is de DVB -ondertiteling. Deze functie is alleen beschikbaar voor de landoptie Noorwegen. |
| | Auto TV UIT | Stelt de gewenste tijdsduur in voor de tv om automatisch over te schakelen op de stand-by modus indien het toestel niet wordt bediend. |
| | Opslagmodus | Selecteer deze modus om weergavedoeleinden op te slaan. Met de Opslagmodus ingeschakeld is het mogelijk dat sommige items in het tv-menu niet beschikbaar zijn. |
| | Inschakelmodus | Deze instelling configureert de inschakelmodus voorkeur. Laatste Status en Stand-by opties zijn beschikbaar. |
| | CEC | Met deze instelling kunt u de CEC-functionaliteit volledig in of uitschakelen. Druk op de knop Links of Rechts om de functie in of uit te schakelen. |
| | CEC Automatisch Inschakelen | Deze functie biedt de mogelijkheid de tv in te schakelen met het aangesloten HDMI-CEC compatibele apparaat en automatisch over te schakelen naar de invoerbron. Druk op de knop Links of Rechts om de functie in of uit te schakelen. |
| | Luidsprekers | Om het tv-geluid te horen uit de verbonden compatibele geluidstoestellen ingesteld als Versterker . U kunt de afstandsbediening van de tv gebruiken om het volume van het geluidstoestel te beheren. |

| Installeer de menu-Inhoud en Stem Opnieuw Af | |
|--|---|
| Automatische Zenderscan (Opnieuw Afstemmen) | Geeft automatisch afstemmingsopties weer. Digitaal Antenne: Zoekt antenne DVB-zenders en slaat ze op. Digitale Kabel: Zoekt kabel DVB-zenders en slaat ze op. Analoog: Zoekt analoge stations en slaagt ze op. |
| Handmatige Kanaalscan | Deze functie kan worden gebruikt voor het opslagen van rechtstreekse uitzendingen. |
| Netwerk Zenderscan | Zoekt de gekoppelde zenders in het uitzendsysteem. Digitaal Antenne: Zoekopdrachten naar netwerkzenders verkrijgbaar via antenne. Digitale Kabel: Zoekopdrachten naar netwerkzenders verkrijgbaar via kabel. |
| Analoge Fijnafstemmen | U kunt deze instelling gebruiken om analoge zenders fijn af te stemmen. Deze functie is niet beschikbaar indien er geen analoge zenders opgeslagen zijn. |
| Installatie-Instellingen | Geeft installatie-instellingenmenu weer. Stand-by Zoeken (Optioneel): Uw tv zoekt nieuwe of ontbrekende zenders vanuit de stand-by modus. Alle nieuw gevonden uitzendingen worden weergegeven. |
| Servicelijst Wissen | Gebruik deze instelling om de opgeslagen kanalen te wissen. Deze instelling is enkel zichtbaar wanneer de Land optie is ingesteld op Denemarken, Zweden, Noorwegen of Finland. |
| Actief Netwerk Selecteren | Met deze instelling kunt u alleen de uitzendingen selecteren binnen het geselecteerde netwerk om weergeven te worden in de zenderlijst. Deze functie is alleen beschikbaar voor de landoptie Noorwegen. |
| Eerste Installatie | Verwijdert alle opgeslagen zenders en instellingen, voert een reset uit van de tv naar de fabrieksinstellingen. |

Algemene tv-bediening

Het gebruik van de zenderlijst

Het tv-toestel sorteert alle opgeslagen zenders in de zenderlijst. Aan de hand van de opties van de **zenderlijst**, kunt u deze zenderlijst bewerken, uw favoriete kanalen instellen of de actieve kanalen selecteren die u wenst op te nemen in de lijst. Druk op de **OK/TV** knop om de zenderlijst te openen. U kunt de zenders in de lijst filteren door op de **Blaauwe** knop te drukken of het menu **Zenderlijst bewerken** te openen door op de **Groene** knop te drukken om gevorderde wijzigingen te maken in de huidige lijst.

Favorietenlijst beheren

U kunt vier verschillende lijsten met uw favoriete zenders maken. Voer de **Zenderlijst** in het hoofdmenu in of druk op de **Groene** knop terwijl de **Zenderlijst** wordt weergegeven op het scherm om het menu **Zenderlijst bewerken** te openen. Selecteer de gewenste zender op de lijst. U kunt meerdere keuzes maken door de **Gele** toets in te drukken. Druk dan op de **OK** knop om het menu **Zender bewerken opties** te openen en selecteer de **Favorieten toevoegen/Verwijderen** optie. Druk opnieuw op de knop **OK**. Stel de gewenste lijstoptie op **Aan**. De geselecteerde zender(s) worden toegevoegd aan de lijst. Om een zender of zenders te verwijderen van een favorietenlijst, volg dezelfde stappen en stel de gewenste lijstoptie in op **Uit**.

U kunt de **Filter**functie gebruiken in het menu **Zenderlijst bewerken** om de zenders definitief te filteren in de **Zenderlijst** in overeenstemming met uw voorkeuren. Met de **filter** optie kunt u instellen dat een van uw favoriete lijsten getoond wordt telkens als de **Zenderlijst** geopend wordt. De filterfunctie in het menu **Zenderlijst** zal alleen de huidige getoonde **Zenderlijst** filteren om een zender te vinden en in te stellen. Deze wijzigingen blijven niet van kracht wanneer de **Zenderlijst** de volgende keer geopend wordt.

Ouderlijk toezicht instellingen configureren

De opties in het **Ouderlijk toezicht**menu kunnen gebruikt worden om gebruikers te verbieden bepaalde programma's of kanalen te bekijken en menu's te gebruiken. Deze instellingen staan onder **Instellingen> Ouderlijk** menu.

Om de menuopties voor ouderlijk toezicht weer te geven, dient u een pin-nummer in te voeren. Als u het correcte pin-nummer invoert, verschijnt het **Ouderlijk Toezicht** menu.

Menu Vergrendeling: Deze instelling schakelt toegang tot alle menu's of installatie van TV-menu's in of uit.

Volwassenen vergrendeling: Als deze optie ingesteld is, ontvangt de TV de maturiteitsinformatie van de uitzending en als deze maturiteitsvergrendeling

uitgeschakeld is, wordt de toegang tot de uitzending uitgeschakeld.

Opmerking: Als de landoptie bij de **eerste installatie** ingesteld is als **Frankrijk, Italië of Oostenrijk, dan is de Maturiteitsvergrendeling automatisch ingesteld op 18.**

Kinderslot: Als het kinderslot is ingesteld op AAN, kan de tv enkel worden bediend met de afstandsbediening. In dat geval werken de bedieningstoetsen op de TV niet.

PIN instellen: Om een nieuw pin-nummer vast te leggen.

Standaard CICAM-pin: Deze optie wordt grijs weergegeven als geen CI-module ingebracht is in de CI-kaartsleuf van de TV. U kunt de standaard pin van de CICAM wijzigen met deze optie.

Opmerking: Het standaard PIN-nummer kan worden ingesteld op **0000** of **1234**. Als u het PIN-nummer hebt gedefinieerd (gevraagd naargelang de landselectie) tijdens de **Eerste installatie** kunt u het PIN-nummer gebruiken dat u gedefinieerd hebt.

*Sommige opties zijn mogelijk niet beschikbaar afhankelijk van de landselectie in de **Eerste Installatie**.*

Elektronische Zendergids (EPG)

Sommige zenders verzenden informatie over hun uitzendingsschema's. Druk op de knop **Epg** om het menu **Programmagids** weer te geven.

Er zijn 3 verschillende lay-outschema's beschikbaar, **Tijdslij schema, Lijst schema** en **Nu/Volgende schema**. Om tussen de schema's te wisselen, volg de instructie onder aan het scherm.

Tijdslij schema

Zoom (Gele knop): Druk op de Gele knop om gebeurtenissen in een bredere tijdsinterval weer te geven.

Filter (Blaauwe toets): Geeft filteropties weer.

Selecteer genre (Ondertitels optie): Geeft **Selecteer Genre** menu weer. Gebruik deze functie om de zendergids databank te doorzoeken in overeenstemming met het genre. De beschikbare informatie in de programmagids wordt doorzocht en de resultaten die overeenstemmen met uw criteria worden gemarkeerd.

Opties (OK toets): Geeft zenderopties weer.

Gebeurtenissen details (Infoknop): Geeft gedetailleerde informatie weer over de geselecteerde programma's.

Volgende/Vorige dag (Programma +/- toetsen): Geeft de programma's weer van de volgende dag.

Zoeken (Tekstknop): Geeft het menu **Gids zoeken** weer.

Nu (Wisseltoets): Geeft de huidige gebeurtenis weer van het gemarkeerde kanaal.

Lijst Schema (*)

() In deze lay-out optie, worden alleen de gebeurtenissen van de gemarkeerde zender getoond.*

Vorig. Tijdschijf (Rode knop): Geeft de programma's weer van de vorige tijdschijf.

Volgende/Vorige dag (Programma +/- toetsen):

Geeft de programma's weer van de volgende dag.

Gebeurtenissen details (Infoknop): Geeft gedetailleerde informatie weer over de geselecteerde programma's.

Filter (Tekstknop): Geeft filteropties weer.

Volgende Tijdschijf (Groene knop): Geeft de programma's weer van de volgende tijdschijf.

Opties (OK toets): Geeft zenderopties weer.

Nu/Volgende schema

Navigeren (Navigatietoetsen): Druk op de **Navigatietoetsen** om door de zenders en programma's te navigeren.

Opties (OK toets): Geeft zenderopties weer.

Gebeurtenissen Details (Infoknop): Geeft gedetailleerde informatie weer over de geselecteerde programma's.

Filter (Blauwe toets): Geeft filteropties weer.

Gebeurtenisopties

Gebruik de navigatieknoppen om een zender te markeren en druk op **OK** om het menu **Gebeurtenisopties** weer te geven. De volgende opties zijn beschikbaar.

Kanaal Selecteren: Met deze optie kunt u overschakelen naar de geselecteerde zender.

Timer Ingeschakeld Gebeurtenis / Timer op Gebeurtenis Verwijderen: Nadat u een programma hebt geselecteerd in het EPG menu drukt u op de **OK** knop. **Selecteer de Timer** instellen op gebeurtenis optie en druk op de **OK** toets. U kunt een timer instellen voor programma's in de toekomst. Om een reeds ingestelde timer te annuleren, markeert u dat programma en u drukt op de **OK** toets. **Selecteer Daarna Timer** op gebeurtenis verwijderen optie. De timer wordt geannuleerd.

Opmerkingen: *U kunt niet overschakelen naar een andere zender of bron tijdens een actieve timer op de huidige zender.*

Het is niet mogelijk een timer in te stellen voor twee of meerdere individuele gebeurtenissen voor dezelfde tijdsinterval.

Teletekst Diensten

Druk op de **Text** toets voor toegang. Druk opnieuw om de mix-modus te activeren die u de mogelijkheid biedt de teletekstpagina en de tv-uitzending gelijktijdig weer te geven. Druk opnieuw om af te sluiten. Wanneer fastext systeem beschikbaar is, worden delen in een teletekstpagina kleurgecodeerd en kunnen, door op de gekleurde toetsen te drukken, geselecteerd worden. Volg de instructies op het scherm.

Digitale Teletekst

Druk op de **Text** toets om de digitale teletekstinformatie weer te geven. Gebruik de gekleurde toetsen, de cursortoetsen en de **OK** toets om dit menu te bedienen. De bedieningsmethode kan verschillen afhankelijk van de inhoud van de digitale teletekst. Volg de instructies op het digitale teletekstschermb. Wanneer de **Text** toets ingedrukt wordt, keert de TV terug naar de televisie uitzending.

Bijwerking van software

Uw tv kan firmware automatisch zoeken en bijwerken via het uitzendingssignaal.

Bijwerking van software zoeken via gebruikersinterface

In het hoofdmenu selecteer **Instellingen** en druk op de **OK** knop. Het **Instellingenmenu** verschijnt. Selecteer dan optie **Andere** en druk op de knop **OK**. Navigeer naar **Bijwerking van software** en druk op de **OK** knop. In het **Upgrade Opties** menu selecteert u Scannen voor upgrade en druk op de **OK** knop om te controleren of er een software upgrade beschikbaar is.

Indien een nieuwe upgrade wordt gevonden, wordt deze gedownload. Nadat de download voltooid is, bevestig de vraag over het herstarten van de tv door op **OK** te drukken om verder te gaan met de herstart operatie.

3) AM zoeken en upgrade modus

Uw tv zoekt nieuwe upgrades om 3:00 uur als de **Automatisch scannen** optie in het **Upgrade opties menu** ingeschakeld is en als de tv aangesloten is met een antennesignaal. Als nieuwe software succesvol werd gedownload, wordt die geïnstalleerd wanneer de tv de volgende maal wordt aangeschakeld.

Opmerking: *Verwijder het netsnoer niet wanneer de led-lamp knippert tijdens het herstarten van de computer. Als de tv niet inschakelt na de upgrade, verwijdert u de stekker, wacht u twee minuten en daarna voert u het apparaat opnieuw in.*

De tv schakelt niet in

Zorg ervoor dat het netsnoer stevig in het stopcontact is gevoerd. Controleer of de batterijen leeg zijn. Druk op de powerknop van de Tv.

Zwakke beeldkwaliteit

- Hebt u het verkeerde tv-systeem geselecteerd.
- Een laag signaalniveau kan een beeldvervalsing veroorzaken. Controleer de antennotoegang.
- Controleer of u de correcte kanaalfrequentie hebt ingevoerd als u een handmatige afstemming hebt uitgevoerd.
- De beeldkwaliteit kan verminderen wanneer twee randapparaten gelijktijdig aangesloten zijn op de tv. In dat geval kunt u één van beide apparaten loskoppelen.

Geen beeld

- Geen beeld betekent dat uw TV geen uitzending ontvangt. Zorg er ook voor dat de correcte invoerbron geselecteerd werd.
- Is de antenne correct aangesloten?
- Is de antennekabel beschadigd?
- Werden de correcte stekkers gebruikt voor de aansluiting van de antenne?
- Indien u twijfelt, neemt u contact op met de verdeler.

Geen geluid

- Controleer of het geluid van de tv gedempt is. Druk op de **Geluid dempen** knop of verhoog het volume om te controleren.
- Het geluid komt slechts uit een van de luidsprekers. Controleer de balansinstellingen in het **geluid** menu.

Afstandsbediening - geen werking

- Het is mogelijk dat de batterijen leeg zijn. Batterijen vervangen.

Invoerbronnen – kunnen niet worden geselecteerd

- Indien u geen invoerbronnen kunt selecteren, is het mogelijk dat het toestel niet is aangesloten. Zo niet:
- Controleer de AV-kabels en verbindingen als u de ingangsbron voor het aangewezen toestel probeert over te schakelen.

Onderstaande tabel is een illustratie van een aantal van de normale video schermmodi. Het is mogelijk dat uw TV niet alle resoluties ondersteunt.

| Inhoudsopgave | Resolutie | Interval |
|---------------|-----------|----------|
| 1 | 640x350 | 85Hz |
| 2 | 640x400 | 70Hz |
| 3 | 640x480 | 60Hz |
| 4 | 640x480 | 66Hz |
| 5 | 640x480 | 72Hz |
| 6 | 640x480 | 75Hz |
| 7 | 640x480 | 85Hz |
| 8 | 800x600 | 56Hz |
| 9 | 800x600 | 60Hz |
| 10 | 800x600 | 70Hz |
| 11 | 800x600 | 72Hz |
| 12 | 800x600 | 75Hz |
| 13 | 800x600 | 85Hz |
| 14 | 832x624 | 75Hz |
| 15 | 1024x768 | 60Hz |
| 16 | 1024x768 | 66Hz |
| 17 | 1024x768 | 70Hz |
| 18 | 1024x768 | 72Hz |
| 19 | 1024x768 | 75Hz |
| 20 | 1024x768 | 85Hz |
| 21 | 1152x864 | 60Hz |
| 22 | 1152x864 | 70Hz |
| 23 | 1152x864 | 75Hz |
| 24 | 1152x864 | 85Hz |
| 25 | 1152x870 | 75Hz |
| 26 | 1280x768 | 60Hz |
| 27 | 1360x768 | 60Hz |
| 28 | 1280x768 | 75Hz |
| 29 | 1280x768 | 85Hz |
| 30 | 1280x960 | 60Hz |
| 31 | 1280x960 | 75Hz |
| 32 | 1280x960 | 85Hz |
| 33 | 1280x1024 | 60Hz |
| 34 | 1280x1024 | 75Hz |
| 35 | 1280x1024 | 85Hz |
| 36 | 1400x1050 | 60Hz |
| 37 | 1400x1050 | 75Hz |
| 38 | 1400x1050 | 85Hz |
| 39 | 1440x900 | 60Hz |
| 40 | 1440x900 | 75Hz |
| 41 | 1600x1200 | 60Hz |
| 42 | 1680x1050 | 60Hz |
| 43 | 1920x1080 | 60Hz |
| 44 | 1920x1200 | 60Hz |

AV en HDMI- signaal compatibiliteit

| Bron | Ondersteunde signalen | | Beschikbaar |
|----------------|-----------------------|--|-------------|
| EXT (SCART) | PAL | | O |
| | SECAM | | O |
| | NTSC4.43 | | O |
| | NTSC3.58 | | O |
| | RGB 50/60 | | O |
| Zijde AV | PAL | | O |
| | SECAM | | O |
| | NTSC4.43 | | O |
| | NTSC3.58 | | O |
| YPbPr | 480i, 480p | 60Hz | O |
| | 576i, 576p | 50Hz | O |
| | 720p | 50Hz,60Hz | O |
| | 1080i | 50Hz,60Hz | O |
| HDMI | 480i, 480p | 60Hz | O |
| | 576i, 576p | 50Hz | O |
| | 720p | 50Hz,60Hz | O |
| | 1080i | 50Hz,60Hz | O |
| | 1080p | 24Hz, 25Hz, 30Hz, 50Hz, 60Hz | O |

(X: Niet beschikbaar, O: Beschikbaar)

In bepaalde gevallen kan een signaal op de tv incorrect worden weergegeven. Het probleem kan een onverenigbaarheid zijn met de standaarden van het brontoestel (DVD, set-top-box, etc.) Indien een dergelijk probleem zich voordoet, neemt u contact op met uw verdeler en de fabrikant van het bronmateriaal.

Ondersteunde Video Bestandsformaten Voor de USB-Modus

| Extensie | Video Codec | SPEC (Resolutie) & Bit Rate |
|----------------------------|--|--|
| .dat, vob | MPEG1/2 | 1080P@30fps - 40 Mbps |
| .mpg, .mpeg | MPEG1/2, MPEG4 | |
| .ts, .trp, .tp | MPEG1/2, H.264, AVS, MVC | H.264: 1080Px2@30fps - 62.5 Mbps, 1080P@60fps - 62.5 Mbps MVC: 1080P@30fps - 62.5 Mbps Other: 1080P@30fps - 40Mbps |
| .mp4, .mov, .3gpp, .3gp | MPEG1/2, MPEG4, H.263, H.264, Motion JPEG | H.264: 1080Px2@30fps - 62.5 Mbps, 1080P@60fps - 62.5 Mbps Motion JPEG: 640x480@30fps - 10 Mbps Other: 1080P@30fps - 40 Mbps |
| .avi | MPEG1/2, MPEG4, Sorenson H.263, H.263, H.264, WMV3, Motion JPEG | |
| .mkv | MPEG1/2, MPEG4, H.263, H.264, WMV3, Motion JPEG | |
| .asf | Sorenson H.263, H.264, WMV3, Motion JPEG | |
| .flv | WMV3 | 1080P@30fps - 40 Mbps |
| .swf | RV30, RV40 | 1080P@30fps - 40 Mbps |
| .wmv | | |

Ondersteunde Fotobestandsformaten Voor de USB-Modus

| Afbeelding | Foto | Resolutie (breedte x hoogte) | Opmerkingen |
|------------|---------------|------------------------------|---|
| JPEG: | Basislijn | 15360x8640 | De limiet voor max resolutie hangt af van de DRAM afmeting. |
| | Progressief | 1024x768 | |
| PNG | non-interlace | 9600x6400 | |
| | interlaced | 1200x800 | |
| BMP | | 9600x6400 | |

Ondersteunde Geluidsbestandsformaten Voor de USB-Modus

| Extensie | Audio codec | Bitsnelheid | Sample rate |
|---|---------------------|------------------|-----------------------|
| .mp3, | MPEG1/2 Layer1 | 32Kbps ~ 448Kbps | 16KHz ~ 48KHz |
| | MPEG1/2 Layer2 | 8Kbps ~ 384Kbps | |
| | MPEG1/2 Layer3 | 8Kbps ~ 320Kbps | |
| .avi | MPEG1/2 Layer1 | 32Kbps ~ 448Kbps | 16KHz ~ 48KHz |
| | MPEG1/2 Layer2 | 8Kbps ~ 384Kbps | |
| | MPEG1/2 Layer3 | 8Kbps ~ 320Kbps | |
| | AC3 | 32Kbps ~ 640Kbps | 32KHz, 44,1KHz, 48KHz |
| | AAC, HEAAC | | 8KHz ~ 48KHz |
| | WMA | 128bps ~ 320Kbps | 8KHz ~ 48KHz |
| | WMA 10 Pro M0 | < 192kbps | 48KHz |
| | WMA 10 Pro M1 | < 384kbps | 48KHz |
| | WMA 10 Pro M2 | < 768kbps | 96KHz |
| | LPCM | 64Kbps ~ 1.5Mbps | 8KHz ~ 48KHz |
| | IMA-ADPCM, MS-ADPCM | 384Kbps | 8KHz ~ 48KHz |
| G711 A/mu-law | 64Kbps ~ 128Kbps | 8KHz | |
| .asf | MPEG1/2 Layer1 | 32Kbps ~ 448Kbps | 16KHz ~ 48KHz |
| | MPEG1/2 Layer2 | 8Kbps ~ 384Kbps | |
| | MPEG1/2 Layer3 | 8Kbps ~ 320Kbps | |
| | WMA | 128bps ~ 320Kbps | 8KHz ~ 48KHz |
| | WMA 10 Pro M0 | < 192kbps | 48KHz |
| | WMA 10 Pro M1 | < 384kbps | 48KHz |
| | WMA 10 Pro M2 | < 768kbps | 96KHz |
| .mkv, .mka | MPEG1/2 Layer1 | 32Kbps ~ 448Kbps | 16KHz ~ 48KHz |
| | MPEG1/2 Layer2 | 8Kbps ~ 384Kbps | |
| | MPEG1/2 Layer3 | 8Kbps ~ 320Kbps | |
| | AC3 | 32Kbps ~ 640Kbps | 32KHz, 44,1KHz, 48KHz |
| | AAC, HEAAC | | 8KHz ~ 48KHz |
| | WMA | 128bps ~ 320Kbps | 8KHz ~ 48KHz |
| | WMA 10 Pro M0 | < 192kbps | 48KHz |
| | WMA 10 Pro M1 | < 384kbps | 48KHz |
| | WMA 10 Pro M2 | < 768kbps | 96KHz |
| | VORBIS | | Tot 48KHz |
| | LPCM | 64Kbps ~ 1.5Mbps | 8KHz ~ 48KHz |
| | IMA-ADPCM, MS-ADPCM | 384Kbps | 8KHz ~ 48KHz |
| G711 A/mu-law | 64Kbps ~ 128Kbps | 8KHz | |
| FLAC | < 1.6Mbps | 8KHz ~ 96KHz | |
| .ts, .trp, .tp, .dat, .vob, .mpg, .mpeg | MPEG1/2 Layer1 | 32Kbps ~ 448Kbps | 16KHz ~ 48KHz |
| | MPEG1/2 Layer2 | 8Kbps ~ 384Kbps | |
| | MPEG1/2 Layer3 | 8Kbps ~ 320Kbps | |
| | AC3 | 32Kbps ~ 640Kbps | 32KHz, 44,1KHz, 48KHz |
| | EAC3 | 32Kbps ~ 6Mbps | 32KHz, 44,1KHz, 48KHz |
| | AAC, HEAAC | | 8KHz ~ 48KHz |
| | LPCM | 64Kbps ~ 1.5Mbps | 8KHz ~ 48KHz |

| Extensie | Audio codec | Bitsnelheid | Sample rate |
|-------------------------------------|------------------------|------------------|---------------------------------------|
| .wav | MPEG1/2 Layer1 | 32Kbps ~ 448Kbps | 16KHz ~ 48KHz |
| | MPEG1/2 Layer2 | 8Kbps ~ 384Kbps | |
| | MPEG1/2 Layer3 | 8Kbps ~ 320Kbps | |
| | LPCM | 64Kbps ~ 1.5Mbps | 8KHz ~ 48KHz |
| | IMA-ADPCM, MS-ADPCM | 384Kbps | 8KHz ~ 48KHz |
| | G711 A/mu-law | 64Kbps ~ 128Kbps | 8KHz |
| .3gpp, .3gp, .mp4, .mov, .m4a | MPEG1/2 Layer3 | 8Kbps ~ 320Kbps | 16KHz ~ 48KHz |
| | AC3 | 32Kbps ~ 640Kbps | 32KHz, 44,1KHz, 48KHz |
| | EAC3 | 32Kbps ~ 6Mbps | 32KHz, 44,1KHz, 48KHz |
| | AAC, HEAAC | | 8KHz ~ 48KHz |
| | VORBIS | | Tot 48KHz |
| | LPCM | 64Kbps ~ 1.5Mbps | 8KHz ~ 48KHz |
| | IMA-ADPCM, MS-ADPCM | 384Kbps | 8KHz ~ 48KHz |
| | G711 A/mu-law | 64Kbps ~ 128Kbps | 8KHz |
| .flv | MPEG1/2 Layer3 | 8Kbps ~ 320Kbps | 16KHz ~ 48KHz |
| | AAC, HEAAC | | 8KHz ~ 48KHz |
| .ac3 | AC3 | 32Kbps ~ 640Kbps | 32KHz, 44,1KHz, 48KHz |
| | AAC, HEAAC | | 8KHz ~ 48KHz |
| .swf | MPEG1/2 Layer3 | 8Kbps ~ 320Kbps | 16KHz ~ 48KHz |
| .ec3 | EAC3 | 32Kbps ~ 6Mbps | 32KHz, 44,1KHz, 48KHz |
| .rm, .rmvb, .ra | AAC, HEAAC | | 8KHz ~ 48KHz |
| | LBR (cook) | 6Kbps ~ 128Kbps | 8KHz, 11,025KHz, 22,05KHz, 44,1KHz |
| .wma, .wmv | WMA | 128bps ~ 320Kbps | 8KHz ~ 48KHz |
| | WMA 10 Pro M0 | < 192kbps | 48KHz |
| | WMA 10 Pro M1 | < 384kbps | 48KHz |
| | WMA 10 Pro M2 | < 768kbps | 96KHz |
| .webm | VORBIS | | Tot 48KHz |

Ondersteunde Ondertiteling Bestandsformaten Voor de USB-Modus

| Interne Ondertiteling | | |
|-----------------------|-----------|---|
| Extensie | Container | Ondertiteling |
| dat, mpg, mpeg, vob | MPG, MPEG | Dvd ondertiteling |
| ts, trp, tp | TS | DVB ondertiteling |
| mp4 | MP4 | Dvd ondertiteling UTF-8 Plain Text |
| mkv | MKV | ASS SSA UTF-8 Plain Text VobSub Dvd ondertiteling |

| Externe Ondertiteling | | |
|-----------------------|---|---------------------------|
| Extensie | Ondertiteling parser | Opmerkingen |
| .srt | Subrip | |
| .ssa/ .ass | SubStation Alpha | |
| .smi | SAMI | |
| .sub | SubViewer MicroDVD DVDSubtitleSystem SubIdx (VobSub) | Enkel SubViewer 1.0 & 2.0 |
| .txt | TMPlayer | |

Ondersteunde DVI-resoluties

Als u apparaten wilt aansluiten op de connectoren van uw televisie met DVI naar HDMI convertorkabels (niet geleverd) kunt u de onderstaande resolutie-informatie raadplegen.

| | 56Hz | 60Hz | 66Hz | 70Hz | 72Hz | 75Hz |
|-----------|-------------------------------------|-------------------------------------|-------------------------------------|-------------------------------------|-------------------------------------|-------------------------------------|
| 640x400 | | | | <input checked="" type="checkbox"/> | | |
| 640x480 | | <input checked="" type="checkbox"/> | <input checked="" type="checkbox"/> | | <input checked="" type="checkbox"/> | <input checked="" type="checkbox"/> |
| 800x600 | <input checked="" type="checkbox"/> | <input checked="" type="checkbox"/> | | <input checked="" type="checkbox"/> | <input checked="" type="checkbox"/> | <input checked="" type="checkbox"/> |
| 832x624 | | | | | | <input checked="" type="checkbox"/> |
| 1024x768 | | <input checked="" type="checkbox"/> | <input checked="" type="checkbox"/> | <input checked="" type="checkbox"/> | <input checked="" type="checkbox"/> | <input checked="" type="checkbox"/> |
| 1152x864 | | <input checked="" type="checkbox"/> | | <input checked="" type="checkbox"/> | | <input checked="" type="checkbox"/> |
| 1152x870 | | | | | | <input checked="" type="checkbox"/> |
| 1280x768 | | <input checked="" type="checkbox"/> | | | | <input checked="" type="checkbox"/> |
| 1360x768 | | <input checked="" type="checkbox"/> | | | | |
| 1280x960 | | <input checked="" type="checkbox"/> | | | | <input checked="" type="checkbox"/> |
| 1280x1024 | | <input checked="" type="checkbox"/> | | | | <input checked="" type="checkbox"/> |
| 1400x1050 | | <input checked="" type="checkbox"/> | | | | <input checked="" type="checkbox"/> |
| 1440x900 | | <input checked="" type="checkbox"/> | | | | <input checked="" type="checkbox"/> |
| 1600x1200 | | <input checked="" type="checkbox"/> | | | | |
| 1680x1050 | | <input checked="" type="checkbox"/> | | | | |
| 1920x1080 | | <input checked="" type="checkbox"/> | | | | |

A Product fiche

| | |
|--|------------------------------|
| B Supplier | Panasonic Corporation |
| C Model ID | TX-32D300E |
| D Energy efficiency class | A+ |
| E Visible screen size (diagonal) | 80 cm / 32 inches |
| F On mode average power consumption | 31 W |
| G Annual energy consumption *1 | 45 kWh |
| H Standby power consumption *2 | 0,5 W |
| I Off mode power consumption | NA |
| J Screen resolution | 1366 x 768 |

K *1: Energy consumption XYZ kWh per year, based on the power consumption of the television operating 4 hours per day for 365 days.

The actual energy consumption will depend on how the television is used.

L *2: when the TV is turned off with the remote control and no function is active.

M For the information of rated power consumption, refer to the label on the TV back cover.

| | | |
|--------------------|---|--|
| Duitsch | A Produktdatenblatt B Lieferanten C Sichtbare Bildschirm- diagonalen D Leistungsaufnahme im Ein- /Zustand E Leistungsaufnahme im Aus- /Zustand F Bildschirmauflösung G Jährlicher Energieverbrauch H Leistungsaufnahme im Bereitschafts- /Zustand I Leistungsaufnahme im Aus- /Zustand J Bildschirmauflösung K Energieverbrauch XYZ kWh/Jahr, auf der Grundlage eines täglich viertägigen Betriebs des Fernsehgerätes an 365 Tagen. Der tatsächliche Energieverbrauch hängt von der Art der Nutzung des Fernsehgerätes ab. L Wenn der Fernseher mit der Fernbedienung ausgeschaltet wird und keine Funktion aktiviert ist M Weitere Informationen zur Nennleistungsaufnahme siehe Aufkleber auf der hinteren Abdeckung des Fernsehers. | G Modellkennung H Energieeffizienzklasse I Leistungsaufnahme im Aus- /Zustand J Leistungsaufnahme im Ein- /Zustand K Energieverbrauch XYZ kWh/Jahr, auf der Grundlage eines täglich viertägigen Betriebs des Fernsehgerätes an 365 Tagen. Der tatsächliche Energieverbrauch hängt von der Art der Nutzung des Fernsehgerätes ab. L Wenn der Fernseher mit der Fernbedienung ausgeschaltet wird und keine Funktion aktiviert ist M Weitere Informationen zur Nennleistungsaufnahme siehe Aufkleber auf der hinteren Abdeckung des Fernsehers. |
| Nederlands | A Productkaart B Leveranciers C Zichtbare scherm- diagonalen D Energie- efficiëntieklasse E Typeaanduiding F Energie- efficiëntieklasse G Typeaanduiding H Elektricitetsverbruik in de slaapstand I Elektricitetsverbruik in de uitstand J Schermresolutie K Energieverbruik XYZ kWh per jaar, gebaseerd op het elektriciteitsverbruik van de televisie wanneer deze gedurende 365 dagen 4 uur per dag aanstaat. Het feitelijke energieverbruik is afhankelijk van de manier waarop de televisie wordt gebruikt. L Als de tv is uitgeschakeld met de afstandsbediening en er geen functies actief zijn M Raadpleeg het etiket aan de achterkant van de tv voor informatie over het nominale elektriciteitsverbruik. | G Jaarlijks energieverbruik H Elektricitetsverbruik in de slaapstand I Elektricitetsverbruik in de uitstand J Schermresolutie K Energieverbruik XYZ kWh per jaar, gebaseerd op het elektriciteitsverbruik van de televisie wanneer deze gedurende 365 dagen 4 uur per dag aanstaat. Het feitelijke energieverbruik is afhankelijk van de manier waarop de televisie wordt gebruikt. L Als de tv is uitgeschakeld met de afstandsbediening en er geen functies actief zijn M Raadpleeg het etiket aan de achterkant van de tv voor informatie over het nominale elektriciteitsverbruik. |
| Italiano | A Scheda prodotto B Fornitori C Diagonale dello schermo visibile D Classe di efficienza energetica E Consumo di energia in modo acceso F Consumo di energia in modo spento G Consumo di energia XYZ kWh/anno calcolato sulla base del consumo di un televisore in funzione per 4 ore al giorno per 365 giorni. Il consumo effettivo di energia dipende dall'utilizzo reale del televisore. L Quando il televisore viene spento con il telecomando e non sono attive funzioni M Per le informazioni sul consumo di energia nominale, fare riferimento all'etichetta sul coperchio posteriore del televisore. | G Consumo annuo di energia H Consumo di energia in modo stand-by I Consumo di energia in modo spento J Consumo di energia in modo spento K Risoluzione dello schermo L Consumo di energia XYZ kWh/anno calcolato sulla base del consumo di un televisore in funzione per 4 ore al giorno per 365 giorni. Il consumo effettivo di energia dipende dall'utilizzo reale del televisore. M Quando il televisore viene spento con il telecomando e non sono attive funzioni M Per le informazioni sul consumo di energia nominale, fare riferimento all'etichetta sul coperchio posteriore del televisore. |
| Français | A Fiche produit B Fournisseurs C Diagonale d'écran visible D Consommation électrique en mode marche E Consommation électrique en mode marche F Consommation d'énergie de XYZ kWh par an, sur la base de la consommation électrique d'un téléviseur fonctionnant quatre heures par jour pendant trois cent soixante-cinq jours. La consommation réelle dépend des conditions d'utilisation du téléviseur. L Lorsque le téléviseur est éteint à l'aide de la télécommande et qu'aucune fonction n'est active. M La consommation nominale est indiquée sur l'étiquette apposée sur la partie arrière du téléviseur. | G Référence du modèle H Consommation d'énergie annuelle I Consommation électrique en mode veille J Consommation électrique en mode arrêt K Résolution de l'écran L Consommation électrique en mode marche M Consommation d'énergie de XYZ kWh par an, sur la base de la consommation électrique d'un téléviseur fonctionnant quatre heures par jour pendant trois cent soixante-cinq jours. La consommation réelle dépend des conditions d'utilisation du téléviseur. M Lorsque le téléviseur est éteint à l'aide de la télécommande et qu'aucune fonction n'est active. M La consommation nominale est indiquée sur l'étiquette apposée sur la partie arrière du téléviseur. |
| Lietuvių k. | A Gaminio kortelė B Tiekėjai C Matoma ekrano įstrižinė F Energijos sunaudojimas (jungus gamini) G Energijos sunaudojimas per metus nudojamos atšviešinėjimo lempoms, kiek laikui bus naudojamas televizorius. K Įjungus televizorių nuotoliniu būdu (palingu, kai i neveikia jokia funkcija L Informacija apie vardinį energijos suvartojimą žr. etiketėlę ant televizoriaus galinio gaubto. | G Metinis energijos sunaudojimas H Energijos sunaudojimas budėjimo režimu I Energijos sunaudojimas išjungus gaminį J Ekrano skiriamoji geba K Įjungus televizorių nuotoliniu būdu (palingu, kai i neveikia jokia funkcija L Informacija apie vardinį energijos suvartojimą žr. etiketėlę ant televizoriaus galinio gaubto. |
| Português | A Ficha de produto B Fornecedor C Diagonal visível do ecrã D Classe de eficiência energética E Consumo em termos de potência, em estado de vigília F Consumo em termos de potência, no estado activo G Consumo de energia de XYZ kWh por ano, baseado no consumo, em termos de potência, do televisor a funcionar 4 horas por dia durante 365 dias. O consumo de energia real dependerá do modo como o televisor é utilizado. L Quando o televisor é desligado com o telecomando e quando não está activada qualquer função M Para obter informações sobre o consumo de potência nominal, consulte a etiqueta na tampa traseira do televisor. | G Consumo de energia anual H Consumo de potência, em estado de vigília I Consumo de potência, no estado activo J Consumo de energia XYZ kWh por ano, baseado no consumo, em termos de potência, do televisor a funcionar 4 horas por dia durante 365 dias. O consumo de energia real dependerá do modo como o televisor é utilizado. L Quando o televisor é desligado com o telecomando e quando não está activada qualquer função M Para obter informações sobre o consumo de potência nominal, consulte a etiqueta na tampa traseira do televisor. |
| Espanol | A Ficha de producto B Proveedor C Diagonal visible de la pantalla D Clase de eficiencia energética E Consumo de electricidad en modo apagado F Consumo de electricidad en la pantalla G Consumo de energía: XYZ kWh al año, suponiendo cuatro horas de funcionamiento diario durante 365 días. El consumo efectivo de energía depende de las condiciones reales de uso de la televisión. L Cuando el TV se apaga con el mando a distancia y no existe ninguna función activa M Para información sobre el consumo de potencia nominal, consulte la etiqueta en la cubierta trasera del televisor. | G Identificador del modelo H Consumo de electricidad en espera I Consumo de electricidad en modo apagado J Resolución de la pantalla K Consumo de energía: XYZ kWh al año, suponiendo cuatro horas de funcionamiento diario durante 365 días. El consumo efectivo de energía depende de las condiciones reales de uso de la televisión. L Cuando el TV se apaga con el mando a distancia y no existe ninguna función activa M Para información sobre el consumo de potencia nominal, consulte la etiqueta en la cubierta trasera del televisor. |
| Svenska | A Informationsblad B Leverantör C Synlig skärmdiagonal D Energieffektivitetsklass E Effektförbrukning i standbyläge F Effektförbrukning i friläge G Skärmupplösning H Effektförbrukning XYZ kWh per år, beräknad utifrån effektförbrukningen för en tv-mottagare som används fyra timmar per dygn under 365 dygn. Den faktiska effektförbrukningen kommer att bero på när tv:n är avslagen via fjärrkontrollen och ingen funktion är aktiv M För information om nominell effektförbrukning, se etiketten på TV:n baksida. | G Modellbeteckning H Effektförbrukning i standbyläge I Effektförbrukning i friläge J Skärmupplösning K Effektförbrukning XYZ kWh per år, beräknad utifrån effektförbrukningen för en tv-mottagare som används fyra timmar per dygn under 365 dygn. Den faktiska effektförbrukningen kommer att bero på när tv:n är avslagen via fjärrkontrollen och ingen funktion är aktiv M För information om nominell effektförbrukning, se etiketten på TV:n baksida. |
| Norsk | A Produktinfo B Leverandør C Synlig skjerm-diagonal D Energieffektivitetsklasse E Strømforbruk i på-modus F Strømforbruk XYZ kWh per år, basert på bruk av TV-en for 4 timer per dag for 365 dager. Det faktiske strømforbruket vil være avhengig av hvordan TV-en brukes. L Når TV-en er skrudd av med fjernkontrollen og ingen funksjon er aktiv M For informasjon om nominell effekt, se etiketten på TV-bakdekselet. | G Modell-ID H Antall energiforbruk I Strømforbruk i standby J Strømforbruk i off-modus K Skjermoppløsning L Når TV-en er skrudd av med fjernkontrollen og ingen funksjon er aktiv M For informasjon om nominell effekt, se etiketten på TV-bakdekselet. |
| Suomi | A Tuoteseloste B Valmistajien nimi C Näkkyvä ohjain- ja valmiustilan energiankulutus D Tehonkulutus: päälle kytketynä -tilassa E Tehonkulutus: XYZ kWh vuodessa, kun oletetaan, että televisoria käytetään 4 tuntia päivässä 365 päivän ajan. Todellinen energiankulutus riippuu televisioon käytetävistä. L Kun TV on sammutettu kauko-ohjaimesta ja mikään toiminto ei ole käytössä M Tietoja nimellisestä virrankulutuksesta on kyltissä television takakannessa. | G Vuotuinen energiankulutus H Valmiustilan energiankulutus I Tehonkulutus pois päältä -tilassa J Kuvaruudun resoluutio K Vuodessa, kun oletetaan, että televisoria käytetään 4 tuntia päivässä 365 päivän ajan. Todellinen energiankulutus riippuu televisioon käytetävistä. L Kun TV on sammutettu kauko-ohjaimesta ja mikään toiminto ei ole käytössä M Tietoja nimellisestä virrankulutuksesta on kyltissä television takakannessa. |
| Magyar | A Termékinformációs adatlap B Beszállító C Látható képfelbontás nagysága D Bekapcsolt üzemmódbeli energiafogyasztás E A televíziókészülék napi 4 óráig üzem mellett az év 365 napjára vetítve évente XYZ kWh mennyiségű energiát fogyaszt. A tényleges energiafogyasztás a készülék üzemetelési módjától függ. L Amikor a TV-t a távirányítóról lekapcsoljuk, ki és nincs aktív funkció M További információkat a névleges energiafogyasztással kapcsolatban olvasson el a TV hátulján burkolatán található címlélen. | G Éves energiafogyasztás H Kikapcsolt üzemmódbeli energiafogyasztás I Kikapcsolt üzemmódbeli energiafogyasztás J Képernyőfelbontás K Képernyőfelbontás L Amikor a TV-t a távirányítóról lekapcsoljuk, ki és nincs aktív funkció M További információkat a névleges energiafogyasztással kapcsolatban olvasson el a TV hátulján burkolatán található címlélen. |
| Česky | A Informační list výrobku B Dodavatel C Viditelná úhlopříčka obrazovky D Vytídná elektrická účinnost E Spotřeba elektrické energie v zapnutém stavu F Spotřeba elektrické energie XYZ kWh za rok vychází ze spotřeby elektrické energie televizního přijímače, který je v provozu 4 hodiny denně po dobu 365 dní. Skutečná spotřeba elektrické energie závisí na způsobu použití televizního přijímače. L Když je televizor vypnutý dálkovým ovladačem a není aktivní žádná funkce. M Informace o jmenovitém příkonu najdete na štítku na zadním krytu televizoru. | G Roční spotřeba elektrické energie H Spotřeba elektrické energie v pohotovostním režimu I Spotřeba elektrické energie ve vypnutém stavu J Rozlišení obrazovky K Rozlišení obrazovky L Když je televizor vypnutý dálkovým ovladačem a není aktivní žádná funkce. M Informace o jmenovitém příkonu najdete na štítku na zadním krytu televizoru. |

| | | |
|------------------------|---|--|
| Dansk | A Datablad B Leverandør C Synlig skærmdisagional D Effektforbrug E Effektforbrug F EnergiForbrug G kWh om året, beregnet som fjernsynets effektforbrug, hvis det er tændt 4 timer om dagen i 365 dage. Det faktiske energiForbrug vil være på, hvordan fjernsynet er aktive L når fjernsynet er slukket med fjernbetjeningen og ingen funktioner er aktive M For oplysninger om nominelt strømforbrug henvises til mærketags på fjernsynets bagredekning. | G Arligt energiForbrug H Effektforbrug i standbytilstand I Effektforbrug i slukket tilstand J Skærmploesning |
| Български | A Продуктoв фиш B Доставчик C Видим дигнал на екрана D Консултация на енергия в режим „включен“ E Консултация на енергия в режим „включен“ F Консултация на енергия в режим „включен“ G kWh годишно, изчислена на база на 4 работни часа дневно при 365 дни. Действително консумирана енергия ще зависи от начина на употреба на телевизора. L когато телевизорът е изключен от дистанционното управление и няма активна функция M За информация за номинална консумация на енергия вижте етикета върху задния капак на телевизора | G Годинна консумация на енергия H Консумация на енергия в режим „в готовност“ I Консумация на енергия в режим „включен“ J Консумация на енергия в режим „включен“ K Разделителна способност на екрана L изчислена на база на 4 работни часа дневно при 365 дни. Действително консумирана енергия ще зависи от начина на употреба на телевизора. M когато телевизорът е изключен от дистанционното управление и няма активна функция |
| Română | A Fișa produsului B Furnizor C Diagonala vizibilă a ecranului D Puterea consumată în modul standby E Puterea consumată în modul activ F Rezoluție ecran G Consumul de energie de XYZ kWh pe an, pe baza puterii consumate de aparatul TV atunci când este în funcțiune 4 ore pe zi timp de 365 de zile; consumul real de energie depinde de condițiile de utilizare a aparatului TV. L Când televizorul este oprit cu telecomanda și nu este activă nicio funcție M Pentru informații privind consumul nominal de energie, consultați eticheta de pe capacul posterior al televizorului. | G Puterea consumată în modul standby H Puterea consumată în modul oprit I Rezoluție ecran J Rezoluție ecran K Rezoluție ecran L izmisljta režima elektroenerģijas patēriņš M Ekрана izšķirspēja |
| Latviešu valodā | A Produkta speciālā zīme B Plaģadājiņš C Ekraņa redzamās daļas izmērs pa diagonāli D Aktīva režima elektroenerģijas patēriņš E Enerģijas patēriņš XYZ kWh gadā, ņemot vērā televizora elektroenerģijas patēriņu, darbības 365 dienas, četrās stundās dienā. Faktiskais enerģijas patēriņš bus atkarīgs no tā, kā televizors tiks izmantots. L Kad televizors ir izslēgts ar tālvadības pultī un nedarbojas neviena funkcija M Nominalais strāvas patēriņš norādīts etķetē televizora korpusa aizmugurē. | G Ikdājais enerģijas patēriņš H Gadatvārs režimā elektroenerģijas patēriņš I Izslēgtā režimā elektroenerģijas patēriņš J Ekraņa izšķirspēja |
| Polski | A Karta produktu B Dostawca C Przekątna widzialna ekranu D Zużycie energii w trybie włączania E Zużycie energii XYZ kWh/rok na podstawie zużycia energii przez telewizor działający 4 godziny dziennie przez 365 dni. Rzeczywiste zużycie energii zależy od sposobu użytkowania telewizora. L Wyłączenie telewizora za pomocą pilota i brak aktywnych funkcji. M Informacje na temat znamionowego poboru mocy znajdują się na etykiecie na tylnej obudowie telewizora. | G Roczne zużycie energii H Zużycie energii w trybie czuwania I Zużycie energii w trybie włączania J Rozdzielczość ekranu L Zużycie energii XYZ kWh/rok na podstawie zużycia energii przez telewizor działający 4 godziny dziennie przez 365 dni. Rzeczywiste zużycie energii zależy od sposobu użytkowania telewizora. |
| Srpski | A Lista sa podacima za proizvod B Dobarjavaj C Valjivna veličina ekrana (dijagonala) E Prosćnna potrošnja u režimu ukljućenog napajanja F Potrošnja struje u stanju pripravnosti H Potrošnja struje u režimu ukljućenog napajanja J Rezolucija ekrana L Kada je televizor iskljućen pomoću daljinskog upravljača i kada nije aktivna nijedna funkcija informacije o nazivnoj potrošnji struje potražite na nalepnici na poleđini televizora. | G Godišnja potrošnja struje H Potrošnja struje od XYZ kWh na godišnjem nivou zasnovana je na potrošnji televizora koji je ukljućen 4 sata dnevno 365 dana godišnje. Stvarna potrošnja struje zavisiće o načina korišćenja televizora L Kada je televizor iskljućen pomoću daljinskog upravljača i kada nije aktivna nijedna funkcija informacije o nazivnoj potrošnji struje potražite na nalepnici na poleđini televizora. |

| | | |
|--------------------|--|---|
| Ελληνικά | A Δελτίο προϊόντος B Προμηθευτής C Οραστή διαγώνιασ οδόνος D Κατανάλωση ισχύος σε κατάσταση αναμονής E Κατανάλωση ισχύος σε κατάσταση λειτουργίας F Ανάλυση οδόνος G Κατανάλωση ενέργειας XYZ kWh ετος, με βάση την κατανάλωση ισχύος από τον τρόπο χρήσης της συσκευής, ανά ημέρα επί 365 ημερών. Η πραγματική κατανάλωση ενέργειας εξαρτάται από τον τρόπο χρήσης της συσκευής. L Όταν η τηλεόραση είναι απεργαστημένη από το τηλεχειριστήριο και δεν υπάρχουν ενεργές λειτουργίες, όπως π.χ. ψηφιοποίηση, αναμνήσεις, κατανάλωση ισχύος, ανατρέξτε στην ετικέτα στο πίσω κάλυμμα της τηλεόρασης. M Για περαιτέρω πληροφορίες σχετικά με την κατανάλωση ισχύος, ανατρέξτε στην ετικέτα στο πίσω κάλυμμα της τηλεόρασης. | G Έτησια κατανάλωση ενέργειας H Κατανάλωση ισχύος σε κατάσταση αναμονής I Κατανάλωση ισχύος σε κατάσταση λειτουργίας J Ανάλυση οδόνος L Όταν η τηλεόραση είναι απεργαστημένη από το τηλεχειριστήριο και δεν υπάρχουν ενεργές λειτουργίες, όπως π.χ. ψηφιοποίηση, αναμνήσεις, κατανάλωση ισχύος, ανατρέξτε στην ετικέτα στο πίσω κάλυμμα της τηλεόρασης. |
| Türkçe | A Ürün fiş B Tedarikçi C Görülebilir ekran köşegeni D Beklemede güç tüketimi E Çalışırken güç tüketimi F Açık modda güç tüketimi G 365 gün boyunca tüketilecek 4 saat çalisan televizyonun tükettiği güç referans alınarak yılda XYZ kWh enerji tüketimi. Güncel tüketimi televizyonun nasıl kullanıldığını bağlı olarak. L Televizyon uzaktan kumanda ile kapatıldığında ve aktif fonksiyon yokken M Nominal güç tüketim bilgisi için televizyonun arka kapakındaki etikete bakın. | G Yıllık enerji tüketimi H Beklemede güç tüketimi I Çalışırken güç tüketimi J Açık modda güç tüketimi K 365 gün boyunca tüketilecek 4 saat çalisan televizyonun tükettiği güç referans alınarak yılda XYZ kWh enerji tüketimi. Güncel tüketimi televizyonun nasıl kullanıldığını bağlı olarak. L Televizyon uzaktan kumanda ile kapatıldığında ve aktif fonksiyon yokken M Nominal güç tüketim bilgisi için televizyonun arka kapakındaki etikete bakın. |
| Hrvatski | A Podatakovi listi proizvoda B Dobavljač C Dijagonala vidljivog zaslona D Ustrošak energije pri isključenosti E Ustrošak energije pri uključenošti F Ustrošak energije iznosi XYZ kWh godišnje na temelju utroška energije televizora koji radi četiri sata dnevno 365 dana u godini. Stvarni utrošak energije ovisit će o tome kako se upotrebljava televizor. kada se televizor isključi daljinskim upravljačem i nijedna funkcija nije aktivna M Za informacije o nazivnoj snazi pogledajte nalepnicu na stražnjem pokrovu televizora. | G Godišnji utrošak energije H Ustrošak energije u pripravnosti I Ustrošak energije pri isključenosti J Različkovost zaslona L Ustrošak energije iznosi XYZ kWh godišnje na temelju utroška energije televizora koji radi četiri sata dnevno 365 dana u godini. Stvarni utrošak energije ovisit će o tome kako se upotrebljava televizor. kada se televizor isključi daljinskim upravljačem i nijedna funkcija nije aktivna M Za informacije o nazivnoj snazi pogledajte nalepnicu na stražnjem pokrovu televizora. |
| Slovensky | A Opis výrobku B Dodávateľ C Uholpriečna viditeľnej časti obrazovky D Spotreba elektrickej energie v režime vypnutia E Spotreba elektrickej energie v režime vypnutia F Spotreba elektrickej energie v režime vypnutia G Spotreba energie XYZ kWh za rok na základe spotreby elektrickej energie televizora, ktorý je v činnosti 4 hodiny denne počas 365 dní. Skutočná spotreba energie závisí od toho, ako sa televizor používa. L keď je televízor vypnutý diaľkovým ovládačom a nie je aktivná žiadna funkcia M Údaje o menovitom príkone sú uvedené na štítku na zadnom kryte televizora. | G Ročná spotreba elektrickej energie H Spotreba elektrickej energie v pohotovostnom režime I Spotreba elektrickej energie v režime vypnutia J Spotreba elektrickej energie v režime vypnutia K Rozlišenie obrazovky L Spotreba energie XYZ kWh za rok na základe spotreby elektrickej energie televizora, ktorý je v činnosti 4 hodiny denne počas 365 dní. Skutočná spotreba energie závisí od toho, ako sa televizor používa. M Údaje o menovitom príkone sú uvedené na štítku na zadnom kryte televizora. |
| Eesti | A Toote kirjeldus B Tarnija C Ekraani nähtava osa diagonaal D Sisseulitud seismid elektritarbimine E Energia tarbimine XYZ kWh aastas, eeldades, et televiisor töötab neli tundi päevas ja 365 päeva aastas. F Tegelik energia tarbimine oleneb televiisori kasutusviisist. L kui teeler on kaugjuhtimispuldiga välja lülitatud ning ükski funktsioon ei tööta. M Nimivõimsuse alase teabe leidmise leiate televiisori tagakattel olevalt sildilt. | G Aastane energia tarbimine H Ooteseisundis elektritarbimine I Väljalülitatud seismid elektritarbimine J Ekraani resolutsioon L Tegelik energia tarbimine oleneb televiisori kasutusviisist. M kui teeler on kaugjuhtimispuldiga välja lülitatud ning ükski funktsioon ei tööta. M Nimivõimsuse alase teabe leidmise leiate televiisori tagakattel olevalt sildilt. |
| Slovenščina | A Standardni podatki o izdelku B Dobavitelj C Dobaviteljeva identifikacijska oznaka modela D Potrošnja struje u stanju pripravnosti E Potrošnja struje u stanju pripravnosti F Potrošnja struje u stanju pripravnosti G Potrošnja struje u stanju pripravnosti H Potrošnja struje u stanju pripravnosti I Potrošnja struje u stanju pripravnosti J Potrošnja struje u stanju pripravnosti K Potrošnja struje u stanju pripravnosti L Potrošnja struje u stanju pripravnosti M Potrošnja struje u stanju pripravnosti | G Aastane energia tarbimine H Ooteseisundis elektritarbimine I Väljalülitatud seismid elektritarbimine J Ekraani resolutsioon L Tegelik energia tarbimine oleneb televiisori kasutusviisist. M kui teeler on kaugjuhtimispuldiga välja lülitatud ning ükski funktsioon ei tööta. M Nimivõimsuse alase teabe leidmise leiate televiisori tagakattel olevalt sildilt. |
| Maltese | A Għaliq tal-prodott B Isem il-fornitur C I-identifikazzjoni tal-prodott D Il-konsum tal-enerġija bil-modalità "Standby" E Il-konsum tal-enerġija bil-modalità "On" F Il-konsum tal-enerġija bil-modalità "On" G Il-konsum tal-enerġija bil-modalità "On" H Il-konsum tal-enerġija bil-modalità "On" I Il-konsum tal-enerġija bil-modalità "On" J Il-konsum tal-enerġija bil-modalità "On" K Il-konsum tal-enerġija bil-modalità "On" L Il-konsum tal-enerġija bil-modalità "On" M Il-konsum tal-enerġija bil-modalità "On" | G Il-konsum annwali tal-enerġija bil-modalità "Standby" H Il-konsum annwali tal-enerġija bil-modalità "On" I Il-konsum annwali tal-enerġija bil-modalità "On" J Il-konsum annwali tal-enerġija bil-modalità "On" K Il-konsum annwali tal-enerġija bil-modalità "On" L Il-konsum annwali tal-enerġija bil-modalità "On" M Il-konsum annwali tal-enerġija bil-modalità "On" |



50339714