

Panasonic[®]

**OPERATING INSTRUCTIONS
MODE D'EMPLOI
BEDIENUNGSANLEITUNG
KULLANIM KILAVUZU
ISTRUZIONI DI FUNZIONAMENTO**



TX-39DW304

**COLOUR TELEVISION WITH REMOTE CONTROL
TÉLÉVISEUR COULEUR AVEC TÉLÉCOMMANDE
FARB-TV-GERÄT MIT FERNBEDIENUNG
UZAKTAN KUMANDALI RENKLİ TELEVİZYON
TELEVISIONE A COLORI CON TELECOMANDO**

Contents

Safety Information	3
Maintenance.....	4
Display panel, Cabinet, Pedestal.....	4
Mains plug	4
Assembling / Removing the pedestal	4
When using the wall-hanging bracket.....	5
Environmental Information.....	5
Features	6
Accessories Included.....	6
Standby Notifications.....	6
TV Control Switch & Operation.....	6
Inserting the Batteries into the Remote	7
Connect Power	7
Antenna Connection	7
Notification.....	7
Specification	8
Remote Control	9
Connections.....	10
Switching On/Off.....	11
First Time Installation.....	11
Media Playback via USB Input.....	12
Media Browser Menu.....	12
CEC and CEC RC Passthrough.....	12
TV Menu Contents.....	13
General TV Operation	17
Using the Channel List	17
Configuring Parental Settings.....	17
Electronic Programme Guide (EPG)	17
Teletext Services	18
Software Upgrade.....	18
Troubleshooting & Tips.....	18
PC Input Typical Display Modes.....	19
AV and HDMI Signal Compatibility	19
Supported File Formats for USB Mode	20
Supported DVI Resolutions	21

Safety Information

	CAUTION RISK OF ELECTRIC SHOCK DO NOT OPEN	
CAUTION: TO REDUCE THE RISK OF ELECTRIC SHOCK DO NOT REMOVE COVER (OR BACK). NO USER-SERVICEABLE PARTS INSIDE. REFER SERVICING TO QUALIFIED SERVICE PERSONNEL.		

Don't operate your TV in extreme ambient conditions as this may cause damage to your TV.



In extreme weather (storms, lightning) and long inactivity periods (going on holiday) disconnect the TV set from the mains. The mains plug is used to disconnect TV set from the mains and therefore it must remain readily operable.



This sign is present wherever there is very important information on operation and maintenance of the appliance in the literature accompanying it.



Note: Follow the on screen instructions for operating the related features.







IMPORTANT - Please read these instructions fully before installing or operating

⚠ WARNING: Never let people (including children) with reduced physical, sensory or mental capabilities or lack of experience and / or knowledge use electrical devices unsupervised.

- For ventilation purposes, leave a free space of at least 10 cm all around the set.
- **Do not** block ventilation holes.
- **Do not** place the TV on sloping or unstable surfaces, the TV may tip over.
- Use this device in moderate climates.
- The power cord plug should be easily accessible. **Do not** place the TV, furniture, etc. on the power cord. A damaged power cord/plug can cause fire or give you an electric shock. Handle the power cord by the plug, **do not** unplug the TV by pulling the power cord. Never touch the power cord/plug with wet hands as this could cause a short circuit or electric shock. Never make a knot in the power cord or tie it with other cords. When damaged it must be replaced, this should only be done by qualified personnel.
- **Do not** use this TV in a humid or damp environment. Do not expose the TV to liquids. In case the cabinet contacts any liquids unplug the TV immediately and have it checked by qualified personnel before operating it any further.

- **Do not** expose the TV to direct sunlight, open flames or place it near intense heat sources such as electric heaters. 
- Listening in excessive volumes from earphones and headphones may cause hearing loss.
- Ensure that no open flame sources, such as lit candles, are placed on top of the TV. 
- To prevent injuries, this TV must be securely attached to a wall by carefully following the instructions (if the option is available).
- Occasionally, a few non-active pixels may appear on the screen as a fixed blue, green or red point. Please note that this does not affect the performance of your product. Take care not to scratch the screen with fingernails or other hard objects.
- Before cleaning, unplug the TV from the wall socket. Only use a soft, dry cloth while cleaning.

 Warning	Serious injury or death risk
 Risk of electric shock	Dangerous voltage risk
 Caution	Injury or property damage risk
 Important	Operating the system correctly
 Notice	Additional notes marked

Maintenance

First, remove the mains plug from the mains socket.

Display panel, Cabinet, Pedestal

Regular care:

Gently wipe the surface of the display panel, cabinet, or pedestal by using a soft cloth to remove dirt or fingerprints.

For stubborn dirt:

1. First clean the dust from the surface.
2. Dampen a soft cloth with clean water or diluted neutral detergent (1 part detergent to 100 parts water).
3. Wring out the cloth firmly. (Please note, do not let liquid enter the TV inside as it may lead to product failure.)
4. Carefully wipe moisten and wipe away the stubborn dirt.
5. Finally, wipe away all the moisture.

Caution

Do not use a hard cloth or rub the surface too hard, otherwise this may cause scratches on the surface.

- Take care not to subject the surfaces to insect repellent, solvent, thinner or other volatile substances. This may degrade surface quality or cause peeling of the paint.
- The surface of the display panel is specially treated and may be easily damaged. Take care not to tap or scratch the surface with your fingernail or other hard objects.
- Do not allow the cabinet and pedestal to make contact with a rubber or PVC substance for a long time. This may degrade surface quality.

Mains plug

Wipe the mains plug with a dry cloth at regular intervals.

Moisture and dust may cause fire or electrical shock.

Assembling / Removing the pedestal

Preparations

Take out the pedestal(s) and the TV from the packing case and put the TV onto a work table with the screen panel down on the clean and soft cloth (blanket, etc.)

- Use a flat and firm table bigger than the TV.
- Do not hold the screen panel part.
- Make sure not to scratch or break the TV.

Assembling the pedestal

1. Place the stand(s) on the stand mounting pattern(s) on the rear side of the TV.

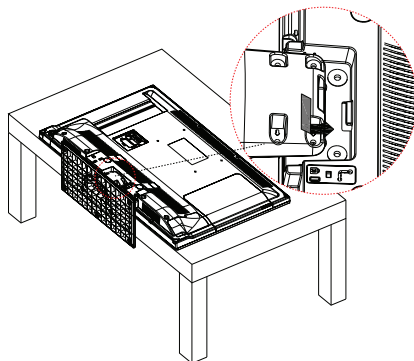

2. Insert the screws (M4 x 12) provided and tighten them gently until the stand is properly fitted.

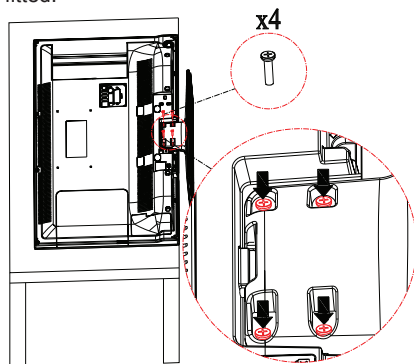

Removing the pedestal from the TV

Be sure to remove the pedestal in the following way when using the wall-hanging bracket or repacking the TV.

- Put the TV onto a work table with the screen panel down on the clean and soft cloth. Leave the stand(s) protruding over the edge of the surface.
- Unscrew the screws that fixing the stand(s).
- Remove the stand(s).

When using the wall-hanging bracket

Please contact your local Panasonic dealer to purchase the recommended wall-hanging bracket.

Holes for wall-hanging bracket installation;

Rear of the TV

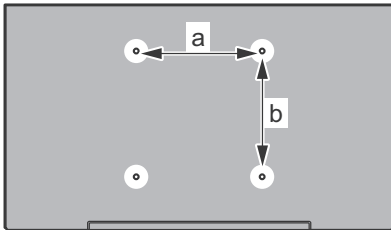

a (mm)	200
b (mm)	200

View from the side

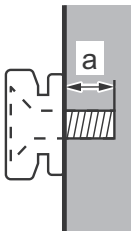

Depth of screw (a)	min. (mm)	5
	max. (mm)	10
Diameter	M6	

Note: The screws for fixing the TV onto the wall-hanging bracket are not supplied with the TV.

Environmental Information

This television is designed to be environment friendly. To reduce energy consumption, you can follow these steps:

If you set the **Energy Saving** to **Minimum, Medium, Maximum** or **Auto** the TV will reduce the energy consumption accordingly. If you like to set the **Backlight** to a fixed value set as **Custom** and adjust the **Backlight** (located under the **Energy Saving** setting) manually using Left or Right buttons on the remote. Set as **Off** to turn this setting off.

Note: Available **Energy Saving** options may differ depending on the selected **Mode** in the **Picture** menu.

The **Energy Saving** settings can be found in the **Picture** menu. Note that some picture settings will be unavailable to be changed.

If pressed Right button while **Auto** option is selected or Left button while **Custom** option is selected, "Screen will be off in 15 seconds." message will be displayed on the screen. Select **Proceed** and press **OK** to turn the screen off immediately. If you don't press any button, the screen will be off in 15 seconds. Press any button on the remote or on the TV to turn the screen on again. The brightness level is increased up to a very low level so the menu can be seen now. Press Left or Right button to change the **Energy Saving** option.

Note: **Screen Off** option is not available if the Mode is set to **Game**.

When the TV is not in use, please switch off or disconnect the TV from the mains plug. This will also reduce energy consumption.

Features

- Fully integrated digital terrestrial/cable/satellite TV (DVB-T2/C/S2)
- HDMI inputs to connect other devices with HDMI sockets
- USB input
- OSD menu system
- Scart socket for external devices (such as DVD Players, PVR, video games, etc.)
- Stereo sound system
- Teletext
- Headphone connection
- Automatic programming system
- Manual tuning
- Automatic power down after up to eight hours.
- Sleep timer
- Child lock
- Automatic sound mute when no transmission.
- NTSC playback
- AVL (Automatic Volume Limiting)
- PLL (Frequency Search)
- PC input
- Game Mode (Optional)
- Picture off function

Accessories Included

- Remote Control
- Batteries: 2 x AAA
- Instruction Book
- Detachable stand
- Stand mounting screws (M4 x 12)

Standby Notifications

If the TV does not receive any input signal (e.g. from an aerial or HDMI source) for 5 minutes, it will go into standby. When you next switch-on, the following message will be displayed: **“TV switched to stand-by mode automatically because there was no signal for a long time.”** Press **OK** to continue.

If the TV is on and it isn't being operated for a while it will go into standby. When you next switch-on, the following message will be displayed. **“TV switched to stand-by mode automatically because no operation was made for a long time.”** Press **OK** to continue.

TV Control Switch & Operation

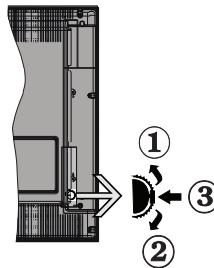

1. Up direction
2. Down direction
3. Volume / Info / Sources List selection and Standby-On switch

The Control button allows you to control the Volume / Programme / Source and Standby-On functions of the TV.

To change volume: Increase the volume by pushing the button up. Decrease the volume by pushing the button down.

To change channel: Press the middle of the button, the information banner will appear on the screen. Scroll through the stored channels by pushing the button up or down.

To change source: Press the middle of the button twice (for the second time in total), the source list will appear on the screen. Scroll through the available sources by pushing the button up or down.

To turn the TV off: Press the middle of the button down and hold it down for a few seconds, the TV will turn into standby mode.

Notes:

- If you turn the TV off, this circle starts again beginning with the volume setting.
- Main menu OSD cannot be displayed via control button.

Operation with the Remote Control

Press the **Menu** button on your remote control to display main menu screen. Use the directional buttons to select a menu tab and press **OK** to enter. Use the directional buttons again to select or set an item. Press **Return/Back** or **Menu** button to quit a menu screen.

Input Selection

Once you have connected external systems to your TV, you can switch to different input sources. Press the **Source** button on your remote control consecutively to select the different sources.

Changing Channels and Volume

You can change the channel and adjust the volume by using the **Volume +/-** and **Programme +/-** buttons on the remote.

Inserting the Batteries into the Remote

Remove the screw that secures the battery compartment cover on the back side of the remote control first. Lift the cover gently. Insert two **AAA** batteries. Make sure the (+) and (-) signs match (observe correct polarity). Place the cover back on. Then screw the cover back on again.

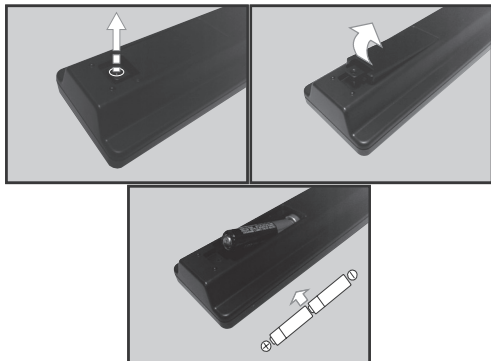

Connect Power

IMPORTANT: The TV set is designed to operate on **220-240V AC, 50 Hz** socket. After unpacking, allow the TV set to reach the ambient room temperature before you connect the set to the mains. Plug the power cable to the mains socket outlet.

Antenna Connection

Connect the aerial or cable TV plug to the AERIAL INPUT (ANT) socket or satellite plug to the SATELLITE INPUT (LNB) socket located on the back of the TV.

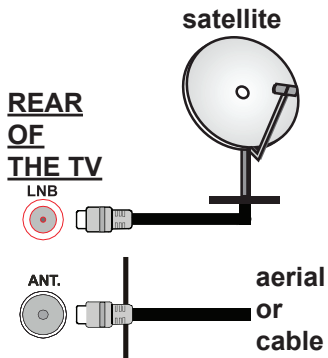

Notification

TRADEMARK ACKNOWLEDGMENT

The terms HDMI and High-Definition Multimedia Interface, and the HDMI Logo are trademarks or registered trademarks of HDMI Licensing LLC in the United States and other countries.



Manufactured under license from Dolby Laboratories. Dolby and the double-D symbol are trademarks of Dolby Laboratories.



Disposal of Old Equipment and Batteries

Only for European Union and countries with recycling systems



These symbols on the products, packaging, and/or accompanying documents mean that used electrical and electronic products and batteries must not be mixed with general household waste.

For proper treatment, recovery and recycling of old products and batteries, please take them to applicable collection points in accordance with your national legislation.

By disposing of them correctly, you will help to save valuable resources and prevent any potential negative effects on human health and the environment.

For more information about collection and recycling, please contact your local municipality.

Penalties may be applicable for incorrect disposal of this waste, in accordance with national legislation.

Note for the battery symbol (bottom symbol):



This symbol might be used in combination with a chemical symbol. In this case it complies with the requirement set by the Directive for the chemical involved.



Authorized Representative:

Panasonic Testing Centre

Panasonic Marketing Europe GmbH

Winsbergring 15, 22525 Hamburg, Germany

Web Site: <http://www.panasonic.com>

Specification

TV Broadcasting	PAL BG/DK/II' SECAM BG/DK
Receiving Channels	VHF (BAND I/III) - UHF (BAND U) - HYPERBAND
Digital Reception	Fully integrated digital terrestrial-cable-satellite TV(DVB-T-C-S) (DVB-T2, DVB-S2 compliant)
Number of Preset Channels	10.000
Channel Indicator	On Screen Display
RF Aerial Input	75 Ohm (unbalanced)
Operating Voltage	220-240V AC, 50Hz.
Audio	A2 Stereo+Nicam Stereo
Headphone	3.5 mm mini stereo jack
Audio Output Power (WRMS.) (10% THD)	2x8 W
Power Consumption (W)	75W
Weight (Kg)	9 kg
TV Dimensions DxLxH (with foot) (mm)	220 x 889 x 567 mm
TV Dimensions DxLxH (without foot) (mm)	78/97 x 889 x 523 mm
Display	16/9 39"
Operation temperature and operation humidity	0°C up to 40°C, 85% humidity max

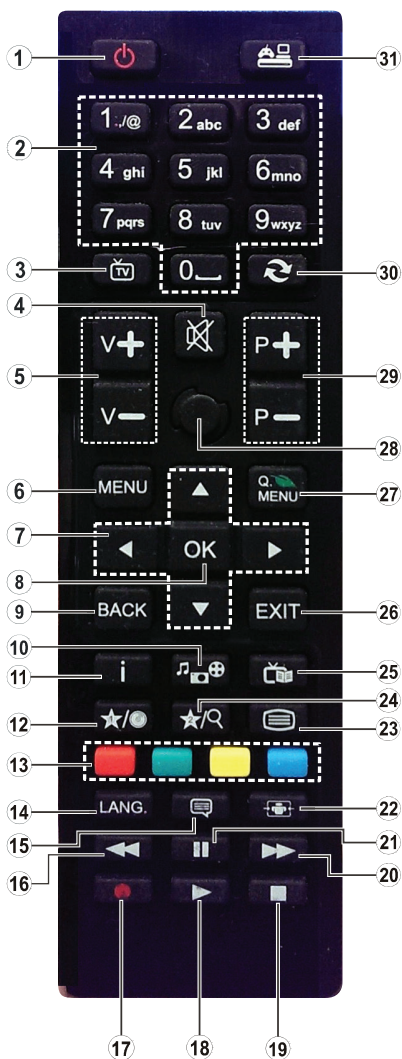













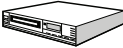











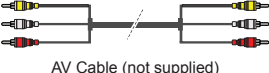

(*) MY BUTTON 1:

This button may have a default function depending on the model. However you can set a special function to this button by pressing on it for five seconds when on a desired source or channel. A confirmation message will be displayed on the screen. Now the MY BUTTON 1 is associated with the selected function.

Note that if you perform **First Time Installation**, MY BUTTON 1 will return to its default function.

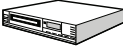
1. **Standby:** Switches On / Off the TV
2. **Numeric buttons:** Switches the channel, enters a number or a letter in the text box on the screen.
3. **TV:** Displays channel list / Switches to TV Source
4. **Mute:** Completely turns off the volume of the TV
5. **Volume +/-**
6. **Menu:** Displays TV menu
7. **Navigation buttons:** Helps navigate menus, content etc. and displays the subpages in TXT mode when pressed Right or Left
8. **OK:** Confirms user selections, holds the page (in TXT mode), views channel list (DTV mode)
9. **Back/Return:** Returns to previous screen, opens index page (in TXT mode)
10. **Media browser:** Opens the media browsing screen
11. **Info:** Displays information about on-screen content, shows hidden information (reveal - in TXT mode)
12. **My button 1 (*)**
13. **Coloured Buttons:** Follow the on-screen instructions for coloured button functions
14. **Language:** Switches between sound modes (analogue TV), displays and changes audio/subtitle language (digital TV, where available)
15. **Subtitles:** Turns subtitles on and off (where available)
16. **Rapid reverse:** Moves frames backwards in media such as movies
17. No function
18. **Play:** Starts to play selected media
19. **Stop:** Stops the media being played
20. **Rapid advance:** Moves frames forward in media such as movies
21. **Pause:** Pauses the media being played
22. **Screen:** Changes the aspect ratio of the screen
23. **Text:** Displays teletext (where available), press again to superimpose the teletext over a normal broadcast picture (mix)
24. No function
25. **EPG (Electronic programme guide):** Displays the electronic programme guide
26. **Exit:** Closes and exits from displayed menus or returns to previous screen
27. **Quick Menu:** Displays a list of menus for quick access
28. No function
29. **Programme +/-**
30. **Swap:** Quickly cycles between previous and current channels or sources
31. **Source:** Shows all available broadcast and content sources

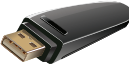
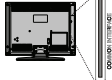
Connections

Connector	Type	Cables	Device
	Scart Connection (back)		
	VGA Connection (back)		
SIDE AV 	PC/YPbPr Audio Connection (side)	 YPbPr/PC Audio Cable (not supplied)	
	HDMI Connection (back)		
SPDIF 	SPDIF (Optical Out) Connection (back)		
SIDE AV 	Side AV (Audio/Video) Connection (side)	 AV Cable (not supplied)	
HEADPHONE 	Headphone Connection (side)		
YPBPR 	YPbPr Video Connection (back)	 PC to YPbPr Connection Cable (not supplied)	
	USB Connection (side)		
	CI Connection (side)		

NOTE: When connecting a device via the YPbPr or Side AV input, you must use the connection cables to enable connection. See the illustrations on the left side. | You can use YPbPr to VGA cable (not supplied) to enable YPbPr signal via VGA input. | You cannot use VGA and YPbPr at the same time. | To enable PC/YPbPr audio, you will need to use the side audio inputs with a YPbPr/PC audio cable (not supplied) for audio connection. | If an external device is connected via the SCART socket, the TV will automatically switch to AV mode. | When receiving DTV channels (Mpeg4 H.264) or while in Media Browser mode, output will not be available via the scart socket. | When using the wall mounting kit (available from third party in the market, if not supplied), we recommend that you plug all your cables into the back of the TV before mounting on the wall. | Insert or remove the CI module only when the TV is SWITCHED OFF. You should refer to the module instruction manual for details of the settings. | The/Each USB input of your TV supports devices up to 500mA. Connecting devices that have current value above 500mA may damage your TV. | By connecting an HDMI cable to your TV, you have to use only a shielded HDMI cable to guarantee a sufficient immunity against parasitic frequency radiation.

 If you want to connect a device to the TV, make sure that both the TV and the device are turned off before making any connection. After the connection is done, you can turn on the units and use them.

Switching On/Off

To Switch the TV On



Connect the power cord to a power source such as a wall socket (220-240V AC, 50 Hz). Switch the “” button on the TV (switch position may differ depending on the model) to position “I” so the TV will switch into standby mode. Then the standby LED lights up.

To switch on the TV from standby mode either:

- Press the **Standby** button, **Programme +/-** or a numeric button on the remote control.
- Press the side function switch on the TV until the TV comes on from standby.

To Switch the TV Off

Press the **Standby** button on the remote control or press the side function switch on the TV until the TV switches into standby mode.

Switch the “” button on the TV to position 2 as illustrated - , so the TV will switch off.

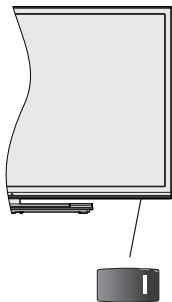

, switch is used for turning the TV on or off.

Note: The position of the power switch may differ depending on the model.

To power down the TV completely, unplug the power cord from the mains socket.

Note: When the TV is switched into standby mode, the standby LED can blink to indicate that features such as Standby Search, Over Air Download or Timer is active. The LED can also blink when you switch on the TV from standby mode.

First Time Installation

When turned on for the first time, the language selection screen is displayed. Select the desired language and press **OK**.

On the next screen, set your preferences using the navigation buttons.

Note: Depending on the Country selection you may be asked to set and confirm a PIN at this point. The selected PIN cannot be 0000. You have to enter it if you are asked to enter a PIN for any menu operation later.

About Selecting Broadcast Type

Aerial: If **Aerial** broadcast search option is turned on, the TV will search for digital terrestrial broadcasts after other initial settings are completed.

Cable: If **Cable** broadcast search option is turned on, the TV will search for digital cable broadcasts after other initial settings are completed. According to your other preferences a confirmation message may be displayed before starting to search. Select **YES** and press **OK** to proceed. To cancel operation, select **NO** and press **OK**. You can select **Network** or set values such as **Frequency**, **Network ID** and **Search Step**. When finished, press **OK** button.

Note: Searching duration will change depending on the selected **Search Step**.

Satellite: If **Satellite** broadcast search option is turned on, the TV will search for digital satellite broadcasts after other initial settings are completed. Before satellite search is performed some settings should be made. **Antenna Type** menu will be displayed first. You can select **Antenna Type** as **Direct**, **Unicable** or **DiSEqC switch** by using “◀” or “▶” buttons.

- **Direct:** If you have a single receiver and a direct satellite dish, select this antenna type. Press **OK** to continue. Select an available satellite on the next screen and press **OK** to scan for services.
- **Unicable:** If you have multiple receivers and a unicable system, select this antenna type. Press **OK** to continue. Configure settings by following instructions on the next screen. Press **OK** to scan for services.
- **DiSEqC switch:** If you have multiple satellite dishes and a **DiSEqC switch**, select this antenna type. Press **OK** to continue. You can set four **DiSEqC** options (if available) on the next screen. Press **OK** button to scan the first satellite in the list.

Analogue: If **Analogue** broadcast search option is turned on, the TV will search for analogue broadcasts after other initial settings are completed.

Additionally you can set a broadcast type as your favourite one. Priority will be given to the selected broadcast type during the search process. When finished, press **OK** to continue.

You can activate **Store Mode** option at this point. This option will configure your TV's settings for best display quality. This option is intended only for store use. It is recommended to select **Home Mode** for home use. This option will be available in **Setup>More** menu and can be turned off/on later.

Press **OK** button on the remote control to continue. After the initial settings are completed TV will start to search for available broadcasts of the selected broadcast types.

After all the available stations are stored, scan results will be displayed. Press **OK** to continue. The **Edit Channel List** menu will be displayed next. You can edit the channel list according to your preferences or press the **Menu** button to quit and watch TV.

While the search continues a message may appear, asking whether you want to sort channels according to the LCN(*). Select **Yes** and press **OK** to confirm.

(* LCN is the Logical Channel Number system that organizes available broadcasts in accordance with a recognizable channel number sequence (if available).

Note: Do not turn off the TV while initializing first time installation. Note that, some options may not be available depending on the country selection.

Media Playback via USB Input

You can connect 2.5" and 3.5" inch (hdd with external power supply) external hard disk drives or USB memory stick to your TV by using the USB inputs of the TV.

IMPORTANT! Back up the files on your storage devices before connecting them to the TV. Manufacturer will not be responsible for any file damage or data loss. Certain types of USB devices (e.g. MP3 Players) or USB hard disk drives/memory sticks may not be compatible with this TV. The TV supports FAT32 and NTFS disk formatting.

While formatting USB hard drives which have more than 1TB (Tera Byte) storage space you may experience some problems in the formatting process.

Wait a little while before each plugging and unplugging as the player may still be reading files. Failure to do so may cause physical damage to the USB player and the USB device itself. Do not pull out your drive while playing a file.

You can use USB hubs with your TV's USB inputs. External power supplied USB hubs are recommended in such a case.

It is recommended to use the TV's USB input(s) directly, if you are going to connect a USB hard disk.

Note: When viewing image files the **Media Browser** menu can only display 1000 image files stored on the connected USB device.





Media Browser Menu

You can play photo, music and movie files stored on a USB disk by connecting it to your TV. Connect a USB disk to one of the USB inputs located on the side of the TV. Pressing the **Menu** button while in the **Media Browser** mode will access the **Picture**, **Sound** and **Setup** menu options. Pressing the **Menu** button again will exit from this screen. You can set your **Media Browser** preferences by using the **Setup** menu.

Loop/Shuffle Mode Operation

Start playback with the **Play** button and activate 

All files in the list will be continuously played in original order

Start playback with the OK button and activate 	The same file will be played continuously (repeat)
Start playback with the Play button and activate 	All files in the list will be played once in random order
Start playback with the Play button and activate  	All files in the list will be continuously played in the same random order.

CEC and CEC RC Passthrough

This function allows to control the CEC-enabled devices, that are connected through HDMI ports by using the remote control of the TV.

The **CEC** option in the **Setup>More** menu should be set as **Enabled** at first. Press the **Source** button and select the HDMI input of the connected CEC device from the **Sources List** menu. When new CEC source device is connected, it will be listed in source menu with its own name instead of the connected HDMI ports name (such as DVD Player, Recorder 1 etc.).

The TV remote is automatically able to perform the main functions after the connected HDMI source has been selected.

To terminate this operation and control the TV via the remote again, press **Quick Menu** button on the remote, highlight the **CEC RC Passthrough** and set as **Off** by pressing Left or Right button. This feature can also be enabled or disabled under the **Setup>More** menu.

The TV supports also ARC (Audio Return Channel) feature. This feature is an audio link meant to replace other cables between the TV and the audio system (A/V receiver or speaker system).

When ARC is active, TV does not mute its other audio outputs automatically. So you need to decrease TV volume to zero manually, if you want to hear audio from connected audio device only (same as other optical or co-axial digital audio outputs). If you want to change connected device's volume level, you should select that device from the source list. In that case volume control keys are directed to connected audio device.

Note: ARC is supported only via the HDMI1 input.

System Audio Control

Allows an Audio Amplifier/Receiver to be used with the TV. The volume can be controlled using the remote control of the TV. To activate this feature set the **Speakers** option in the **Setup>More** menu as **Amplifier**. The TV speakers will be muted and the sound of the watched source will be provided from the connected sound system.

Note: The audio device should support System Audio Control feature and **CEC** option should be set as **Enabled**.

TV Menu Contents

Picture Menu Contents	
Mode	You can change the picture mode to suit your preference or requirements. Picture mode can be set to one of these options: Cinema , Game , Sports , Dynamic and Natural .
Contrast	Adjusts the light and dark values on the screen.
Brightness	Adjusts the brightness values on the screen.
Sharpness	Sets the sharpness value for the objects displayed on the screen.
Colour	Sets the colour value, adjusting the colours.
Energy Saving	For setting the Energy Saving to Custom , Minimum , Medium , Maximum , Auto , Picture Off or Off . <i>Note: Available options may differ depending on the selected Mode.</i>
Backlight	This setting controls the backlight level. The backlight function will be inactive if the Energy Saving is set to an option other than Custom . The backlight cannot be activated if the picture mode is set to Game .
Advanced Settings	
Dynamic Contrast	You can change the dynamic contrast ratio to desired value.
Noise Reduction	If the broadcast signal is weak and the picture is noisy, use the Noise Reduction setting to reduce the amount of noise.
Colour Temp	Sets the desired colour temperature value. Cool , Normal , Warm and Custom options are available.
White Point	If the Colour Temp option is set as Custom , this setting will be available. Increase the 'warmth' or 'coolness' of the picture by pressing Left or Right buttons.
Picture Zoom	Sets the desired image size format.
Film Mode	Films are recorded at a different number of frames per second to normal television programmes. Turn this feature on when you are watching films to see the fast motion scenes clearly.
Skin Tone	Skin tone can be changed between -5 and 5.
Colour Shift	Adjust the desired colour tone.
HDMI Full Range	While watching from a HDMI source, this feature will be visible. You can use this feature to enhance blackness in the picture.
PC Position	
Autoposition	Automatically optimizes the display. Press OK to optimize.
H Position	This item shifts the image horizontally to the right hand side or left hand side of the screen.
V Position	This item shifts the image vertically towards the top or bottom of the screen.
Dot Clock	Dot Clock adjustments correct the interference that appear as vertical banding in dot intensive presentations like spreadsheets or paragraphs or text in smaller fonts.
Phase	Depending on the input source(computer etc.) you may see a hazy or noisy picture on the screen. You can use phase to get a clearer picture by trial and error.
Reset	Resets the picture settings to factory default settings (except Game mode).
<i>While in VGA (PC) mode, some items in Picture menu will be unavailable. Instead, VGA mode settings will be added to the Picture Settings while in PC mode.</i>	

Sound Menu Contents	
Volume	Adjusts the volume level.
Equalizer	Selects the equalizer mode. Custom settings can be made only when in User mode.
Balance	Adjusts whether the sound comes from the left or right speaker.
Headphone	Sets headphone volume. Please ensure before using headphones that the headphone volume is set to a low level, to prevent damage to your hearing.
Sound Mode	You can select a sound mode (If the viewed channel supports).
AVL (Automatic Volume Limiting)	Sets the sound to obtain fixed output level between programmes.
Headphone/Lineout	When you connect an external amplifier to your TV using the headphone jack, you can select this option as Lineout . If you have connected headphones to the TV, set this option as Headphone . Please ensure before using headphones that this menu item is set to Headphone . If it is set to Lineout , the output from the headphone socket will be set to maximum which could damage your hearing.
Dynamic Bass	Enables or disables the Dynamic Bass.
Surround sound	Surround sound mode can be changed as On or Off .
Digital Out	Sets digital out audio type.

Setup - Settings Menu Contents	
Conditional Access	Controls conditional access modules when available.
Language	You may set a different language depending on the broadcaster and the country.
Parental	Enter correct password to change parental settings. You can easily adjust Menu Lock , Maturity Lock (may not be available depending on the country selection in the First Time Installation) and Child Lock in this menu. You can also set a new pin number using the Set PIN option. <i>Note: Default PIN can be set to 0000 or 1234. If you have defined the PIN(is requested depending on the country selection) during the First Time Installation use the PIN that you have defined.</i>
Timers	Sets sleep timer to turn off the TV after a certain time. Sets timers for selected programmes.
Date/Time	Sets date and time.
Sources	Enables or disables selected source options.
Accessibility	Displays accessibility options of the TV.
Hard of Hearing	Enables any special feature sent from the broadcaster.
Audio Description	A narration track will be played for the blind or visually impaired audience. Press OK to see all available Audio Description menu options. This feature is available only if the broadcaster supports it.
More	Displays other setting options of the TV.
Menu Timeout	Changes timeout duration for menu screens.
Software Upgrade	Ensures that your TV has the latest firmware.
Application Version	Displays current software version.
Subtitle Mode	This option is used to select which subtitle mode will be on the screen (DVB subtitle / Teletext subtitle) if both is available. Default value is DVB subtitle. This feature is available only for the country option of Norway.
Auto TV OFF	Sets the desired time for the TV to automatically go into standby mode when not being operated.
Biss Key	Biss is a satellite signal scrambling system that is used for some broadcasts. If you need to enter Biss key on a broadcast, you can use this setting. Highlight Biss Key and press OK to enter keys on the desired broadcast.
Store Mode	Select this mode for store display purposes. Whilst Store Mode is enabled, some items in the TV menu may not be available.
Power Up Mode	This setting configures the power up mode preference. Last State and Standby options are available.
CEC	With this setting you can enable and disable CEC functionality completely. Press Left or Right button to enable or disable the feature.
CEC Auto Power On	This function allows the connected HDMI-CEC compatible device to turn on the TV and switch to its input source automatically. Press Left or Right button to enable or disable the feature.
Speakers	To hear the TV audio from the connected compatible audio device set as Amplifier . You can use the remote control of the TV to control the volume of the audio device.

Install and Retune Menu Contents

Automatic channel scan (Retune)	Displays automatic tuning options. Digital Aerial: Searches and stores aerial DVB stations. Digital Cable: Searches and stores cable DVB stations. Analogue: Searches and stores analogue stations. Satellite: Searches and stores satellite stations.
Manual channel scan	This feature can be used for direct broadcast entry.
Network channel scan	Searches for the linked channels in the broadcast system. Digital Aerial: Searches for aerial network channels. Digital Cable: Searches for cable network channels.
Analogue fine tune	You can use this setting for fine tuning analogue channels. This feature is not available if no analogue channels are stored.
Satellite Settings	Displays satellite settings. Satellite list: Displays available satellites. You can Add , Delete satellites or Edit satellite settings on the list. Antenna installation: You can change satellite antenna settings and/or start a satellite scan.
Installation Settings	Displays installation settings menu. Standby Search (Optional): Your TV will search for new or missing channels while in standby. Any new found broadcasts will be shown.
Clear Service List	Use this setting to clear channels stored. This setting is visible only when the Country option is set to Denmark, Sweden, Norway or Finland.
Select Active Network	This setting allows you to select only the broadcasts within the selected network to be listed in the channel list. This feature is available only for the country option of Norway.
First time installation	Deletes all stored channels and settings, resets TV to factory settings.

General TV Operation

Using the Channel List

The TV sorts all stored stations in the **Channel List**. You can edit this channel list, set favourites or set active stations to be listed by using the **Channel List** options. Press the **OK/TV** button to open the **Channel List**. You can filter the listed channels by pressing the **Blue** button or open the **Edit Channel List** menu by pressing the **Green** button in order to make advanced changes in the current list.

Managing the Favourite Lists

You can create four different lists of your favourite channels. Enter the **Channel List** in the main menu or press the **Green** button while the **Channel List** is displayed on the screen in order to open the **Edit Channel List** menu. Select the desired channel on the list. You can make multiple choices by pressing the **Yellow** button. Then press the **OK** button to open the **Channel Edit Options** menu and select **Add/Remove Favourites** option. Press the **OK** button again. Set the desired list option to **On**. The selected channel/s will be added to the list. In order to remove a channel or channels from a favourite list follow the same steps and set the desired list option to **Off**.

You can use the **Filter** function in the **Edit Channel List** menu to filter the channels in the **Channel list** permanently according to your preferences. Using this **Filter** option, you can set one of your four favourite lists to be displayed everytime the **Channel list** is opened. The filtering function in the **Channel list** menu will only filter the currently displayed **Channel list** in order to find a channel and tune in to it. This changes will not remain the next time the **Channel list** is opened.

Configuring Parental Settings

The **Parental Settings** menu options can be used to prohibit users from viewing of certain programmes, channels and using of menus. These settings are located in the **Setup>Parental** menu.

To display parental lock menu options, a PIN number should be entered. After coding the correct PIN number, **Parental Settings** menu will be displayed.

Menu Lock: This setting enables or disables access to all menus or installation menus of the TV.

Maturity Lock: If this option is set, TV gets the maturity information from the broadcast and if this maturity level is disabled, disables access to the broadcast.

*Note: If the country option in the **First Time Installation** is set as **France, Italy or Austria**, **Maturity Lock**'s value will be set to 18 as default.*

Child Lock: If this option is set to **ON**, the TV can only be controlled by the remote control. In this case the control buttons on the TV will not work.

Set PIN: Defines a new PIN number.

Default CICAM PIN: This option will appear as greyed out if no CI module is inserted into the CI slot of the TV. You can change the default PIN of the CI CAM using this option.

*Note: Default PIN can be set to **0000** or **1234**. If you have defined the PIN(is requested depending on the country selection) during the **First Time Installation** use the PIN that you have defined.*

*Some options may not be available depending on the country selection in the **First Time Installation**.*

Electronic Programme Guide (EPG)

Some channels send information about their broadcast schedules. Press the **Epg** button to view the **Programme Guide** menu.

There are 3 different types of schedule layouts available, **Timeline Schedule**, **List Schedule** and **Now/Next Schedule**. To switch between them follow the instructions on the bottom of the screen.

Timeline Schedule

Zoom (Yellow button): Press the **Yellow** button to see events in a wider time interval.

Filter (Blue button): Views filtering options.

Event Details (Info button): Displays detailed information about selected programmes.

Select Genre (Subtitles button): Displays **Select Genre** menu. Using this feature, you can search the programme guide database in accordance with the genre. Info available in the programme guide will be searched and results matching your criteria will be highlighted.

Next/Prev Day (Programme +/- buttons): Displays the programmes of previous or next day.

Options (OK button): Displays programme options.

Search (Text button): Displays **Guide Search** menu.

Now (Swap button): Displays current event of the highlighted channel.

List Schedule(*)

() In this layout option, only the events of the highlighted channel will be listed.*

Prev. Time Slice (Red button): Displays the programmes of previous time slice.

Next/Prev Day (Programme +/- buttons): Displays the programmes of previous or next day.

Event Details (Info button): Displays detailed information about selected programmes.

Filter (Text button): Views filtering options.

Next Time Slice (Green button): Displays the programmes of next time slice.

Options (OK button): Displays programme options.

Now/Next Schedule

Navigate (Navigation buttons): Press the **Navigation buttons** to navigate through the channels and programmes.

Options (OK button): Displays programme options.

Event Details (Info button): Displays detailed information about selected programmes.

Filter (Blue button): Views filtering options.

Programme Options

Use the navigation buttons to highlight a programme and press **OK** button to display **Event Options** menu. The following options are available.

Select Channel: Using this option, you can switch to the selected channel.

Set Timer on Event / Delete Timer on Event: After you have selected a programme in the EPG menu, press the **OK** button. Select **Set Timer on Event** option and press the **OK** button. You can set a timer for future programmes. To cancel an already set timer, highlight that programme and press the **OK** button. Then select **Delete Timer on Event** option. The timer will be cancelled.

Notes: You cannot switch to any other channel or source while there is an active timer on the current channel.

It is not possible to set timer for two or more individual events at the same time interval.

Teletext Services

Press the **Text** button to enter. Press again to activate mix mode, which allows you to see the teletext page and the TV broadcast at the same time. Press once more to exit. If available, sections in the teletext pages will become colour-coded and can be selected by pressing the coloured buttons. Follow the instructions displayed on the screen.

Digital Teletext

Press the **Text** button to view digital teletext information. Operate it with the coloured buttons, cursor buttons and the **OK** button. The operation method may differ depending on the contents of the digital teletext. Follow the instructions displayed on the digital teletext screen. When the **Text** button is pressed again, the TV returns to television broadcast.

Software Upgrade

Your TV is capable of finding and updating the firmware automatically via the broadcast signal.

Software upgrade search via user interface

On the main menu select **Setup** and press the **OK** button. **Setup Menu** will be displayed. Then select **More** and press the **OK** button. Navigate to **Software upgrade** and press the **OK** button. In **Upgrade options** menu select **Scan for upgrade** and press **OK** button to check for a new software upgrade.

If a new upgrade is found, it starts to download the upgrade. After the download is completed confirm the question asking about rebooting the TV by pressing the **OK** to continue with the reboot operation.

3 AM search and upgrade mode

Your TV will search for new upgrades at 3:00 o'clock if **Automatic scanning** option in the **Upgrade options**

menu is set to **Enabled** and if the TV is connected to an aerial signal. If a new software is found and downloaded successfully, it will be installed at the next power on.

Note: Do not unplug the power cord while led is blinking during the reboot process. If the TV fails to come on after the upgrade, unplug, wait for two minutes then plug it back in.

Troubleshooting & Tips

Tv will not turn on

Make sure the power cord is plugged in securely to wall outlet. Check if batteries are exhausted. Press the Power button on the TV.

Poor picture

- Check if you have selected the correct TV system.
- Low signal level can cause picture distortion. Please check antenna access.
- Check if you have entered the correct channel frequency if you have done manual tuning.
- The picture quality may degrade when two devices are connected to the TV at the same time. In such a case, disconnect one of the devices.

No picture

- This means your TV is not receiving any transmission. Make sure the correct source has been selected.
- Is the antenna connected properly?
- Is the antenna cable damaged?
- Are suitable plugs used to connect the antenna?
- If you are in doubt, consult your dealer.

No sound

- Check if the TV is muted. Press the **Mute** button or increase the volume to check.
- Sound may be coming from only one speaker. Check the balance settings from **Sound** menu.

Remote control - no operation

- The batteries may be exhausted. Replace the batteries.

Input sources - can not be selected

- If you cannot select an input source, it is possible that no device is connected. If not;
- Check the AV cables and connections if you are trying to switch to the input source dedicated to the connected device.

PC Input Typical Display Modes

The following table is an illustration of some of the typical video display modes. Your TV may not support all resolutions.

Index	Resolution	Frequency
1	640x350	85Hz
2	640x400	70Hz
3	640x480	60Hz
4	640x480	66Hz
5	640x480	72Hz
6	640x480	75Hz
7	640x480	85Hz
8	800x600	56Hz
9	800x600	60Hz
10	800x600	70Hz
11	800x600	72Hz
12	800x600	75Hz
13	800x600	85Hz
14	832x624	75Hz
15	1024x768	60Hz
16	1024x768	66Hz
17	1024x768	70Hz
18	1024x768	72Hz
19	1024x768	75Hz
20	1024x768	85Hz
21	1152x864	60Hz
22	1152x864	70Hz
23	1152x864	75Hz
24	1152x864	85Hz
25	1152x870	75Hz
26	1280x768	60Hz
27	1360x768	60Hz
28	1280x768	75Hz
29	1280x768	85Hz
30	1280x960	60Hz
31	1280x960	75Hz
32	1280x960	85Hz
33	1280x1024	60Hz
34	1280x1024	75Hz
35	1280x1024	85Hz
36	1400x1050	60Hz
37	1400x1050	75Hz
38	1400x1050	85Hz
39	1440x900	60Hz
40	1440x900	75Hz
41	1600x1200	60Hz
42	1680x1050	60Hz
43	1920x1080	60Hz
44	1920x1200	60Hz

AV and HDMI Signal Compatibility

Source	Supported Signals	Available	
EXT (SCART)	PAL	O	
	SECAM	O	
	NTSC4.43	O	
	NTSC3.58	O	
Side AV	PAL	O	
	SECAM	O	
	NTSC4.43	O	
	NTSC3.58		
	S-VIDEO 50Hz (PAL)		
	S-VIDEO 60Hz (NTSC)		
YPbPr	480i, 480p	60Hz	O
	576i, 576p	50Hz	O
	720p	50Hz,60Hz	O
	1080i	50Hz,60Hz	O
HDMI	480i, 480p	60Hz	O
	576i, 576p	50Hz	O
	720p	50Hz,60Hz	O
	1080i	50Hz,60Hz	O
	1080p	24Hz, 25Hz, 30Hz, 50Hz, 60Hz	O

(X: Not Available, O: Available)

In some cases a signal on the TV may not be displayed properly. The problem may be an inconsistency with standards from the source equipment (DVD, Set-top box, etc.). If you do experience such a problem please contact your dealer and also the manufacturer of the source equipment.

Supported File Formats for USB Mode

Media	Extension	Format	Notes	
Video	.dat, .mpg, .mpeg	Mpeg1-2	1080P@30fps, 50Mbit/sec	
	.ts, .trp, .tp	MPEG2, H.264, VC1, AVS, MVC	H.264:1080Px2@25fps, 1080P@50fps MVC:1080P@24fps Other: 1080P@30fps - 50Mbit/sec	
	.vob	MPEG2	1080P@30fps 50Mbit/sec	
	.mkv	MPEG1-2-4, H.264	H.264:1080Px2@25fps, 1080P@50fps, 1080P@30fps, 50Mbit/sec	
	.mp4, .mov	MPEG4, XviD, H.264	H.264:1080Px2@25fps, 1080P@50fps, 1080P@30fps, 50Mbit/sec	
	.avi	MPEG2-4, Xvid, H.264	H.264:1080Px2@25fps, 1080P@50fps, 1080P@30fps, 50Mbit/sec	
	.fla, .flv	H.264, Sorenson H.263	H.264:1080Px2@25fps, 1080P@50fps, 1080P@30fps, 40Mbit/sec	
	.3gp	MPEG4, H.264	1920x1080@30P 20Mbit/sec	
	.asf, .wmv	VC1	1080P@30fps, 50Mbit/sec	
Audio	.mp3	MPEG1/2 Layer 1/2/3 (MP3)	Layer1: 32Kbps ~ 448Kbps (Bit rate) / 16KHz ~ 48KHz (Sampling rate) Layer2: 8Kbps ~ 384Kbps (Bit rate) / 16KHz ~ 48KHz (Sampling rate) Layer3: 8Kbps ~ 320Kbps (Bit rate) / 16KHz ~ 48KHz (Sampling rate)	
	.wav	LPCM		
	.WMA/ ASF	WMA, WMA Pro	WMA: 128bps ~ 320Kbps (Bit rate) / 8KHz ~ 48KHz (Sampling rate) WMA Pro: < 768kbps (Bit rate) / ~ 96KHz (Sampling rate)	
	.m4a/ .aac	AAC, HEAAC	Free Format (Bit rate) / 8KHz ~ 48KHz (Sampling rate)	
	.pcm	PCM	8Kbps ~ 320Kbps (Bit rate) / 16KHz ~ 48KHz (Sampling rate)	
	(works only with video files)	AC3		32Kbps ~ 640Kbps (Bit rate) / 32KHz, 44.1KHz, 48KHz (Sampling rate)
		EAC3		32Kbps ~ 6 Mbps (Bit rate) / 32KHz, 44.1KHz, 48KHz (Sampling rate)
		LPCM		64Kbps ~ 1.5Mbps (Bit rate) / 8KHz ~ 48KHz (Sampling rate)
IMA-ADPCM/ MS-ADPCM			384Kbps (Bit rate) / 8KHz ~ 48KHz (Sampling rate)	
	G711 A/mu-law		64~128Kbps (Bit rate) / 8KHz (Sampling rate)	
Picture	.jpeg, .jpg	Baseline	Resolution(WxH): 15360x8640, 4147200 bytes	
		Progressive	Resolution(WxH): 1024x768, 6291456 bytes	
	.png	non-interlace	Resolution(WxH): 9600x6400, 3840000 bytes	
		interlace	Resolution(WxH): 1200x800, 3840000 bytes	
	.bmp		Resolution(WxH): 9600x6400, 3840000 bytes	
Subtitle	.sub	-	Sub1, Sub2, Sub3	
	.srt	-		

Supported DVI Resolutions

When connecting devices to your TV's connectors by using DVI converter cable(DVI to HDMI cable - not supplied), you can refer to the following resolution information.

	56Hz	60Hz	66Hz	70Hz	72Hz	75Hz
640x400				<input checked="" type="checkbox"/>		
640x480		<input checked="" type="checkbox"/>	<input checked="" type="checkbox"/>		<input checked="" type="checkbox"/>	<input checked="" type="checkbox"/>
800x600	<input checked="" type="checkbox"/>	<input checked="" type="checkbox"/>		<input checked="" type="checkbox"/>	<input checked="" type="checkbox"/>	<input checked="" type="checkbox"/>
832x624						<input checked="" type="checkbox"/>
1024x768		<input checked="" type="checkbox"/>	<input checked="" type="checkbox"/>	<input checked="" type="checkbox"/>	<input checked="" type="checkbox"/>	<input checked="" type="checkbox"/>
1152x864		<input checked="" type="checkbox"/>		<input checked="" type="checkbox"/>		<input checked="" type="checkbox"/>
1152x870						<input checked="" type="checkbox"/>
1280x768		<input checked="" type="checkbox"/>				<input checked="" type="checkbox"/>
1360x768		<input checked="" type="checkbox"/>				
1280x960		<input checked="" type="checkbox"/>				<input checked="" type="checkbox"/>
1280x1024		<input checked="" type="checkbox"/>				<input checked="" type="checkbox"/>
1400x1050		<input checked="" type="checkbox"/>				<input checked="" type="checkbox"/>
1440x900		<input checked="" type="checkbox"/>				<input checked="" type="checkbox"/>
1600x1200		<input checked="" type="checkbox"/>				
1680x1050		<input checked="" type="checkbox"/>				
1920x1080		<input checked="" type="checkbox"/>				
1920x1200		<input checked="" type="checkbox"/>				

Table des matières

Consignes de Sécurité	23
Entretien	24
Panneau d’Affichage, Coffret, Piédestal	24
Prise d’alimentation	24
Fixation / Retrait du Piédestal.....	24
Lors de l’utilisation de l’applique de suspension au mur	25
Informations sur l’environnement	25
Fonctions	26
Accessoires Inclus.....	26
Mise en Veille	26
Commutateur de commande et fonctionnement de la TV	26
Insertion des Piles Dans la Télécommande	27
Branchement à l’alimentation	27
Branchement de l’antenne.....	27
Notification.....	27
Spécifications	28
Télécommande.....	29
Connexions.....	30
Marche/Arrêt.....	31
Première Installation.....	31
Lecture de Média via Entrée USB	32
Menu Navigateur Média	33
Serveurs Intermédiaires CEC et CEC RC.....	33
Contenu du Menu Téléviseur	34
Fonctionnement Général de la TV.....	38
Utilisation de la Liste de Chaînes	38
Configuration des Paramètres Parentaux	38
Guide Électronique des Programmes (EPG).....	38
Services Télétexte	39
Mise à Jour du Logiciel.....	39
Résolution des Problèmes et Astuces	40
Modes d’affichage Typiques d’une Entrée de PC.40	
Compatibilité des Signaux AV et HDMI	41
Formats de Fichier Pris en Charge par le Mode USB	42
Résolutions DVI Prises en Charge.....	43

Consignes de Sécurité

	ATTENTION RISQUE D'ÉLECTROCUTION NE PAS OUVRIR	
AVERTISSEMENT : POUR ÉVITER TOUT RISQUE D'ÉLECTROCUTION, NE RETIREZ PAS LE COUVERCLE (OU L'ARRIÈRE). AUCUNE PIÈCE À ENTREtenir CHEZ SOI ; VEUILLEZ CONFIER L'ENTRETIEN A UN PERSONNEL QUALIFIÉ.		

Le fait de faire fonctionner votre téléviseur dans des conditions ambiantes extrêmes peut l'endommager.



Pendant des phénomènes météorologiques extrêmes (tempêtes, foudre) et de longues périodes d'inactivité (aller en vacances), débranchez le téléviseur du secteur. La prise d'alimentation est utilisée pour débrancher le téléviseur de l'alimentation secteur et doit donc rester facilement opérable.



Ce signal apparaît chaque fois que vous avez besoin d'importantes informations concernant le fonctionnement et l'entretien de l'appareil, contenues dans le manuel fourni.

Remarque : Respectez les consignes à l'écran afin d'utiliser les fonctions y relatives.









IMPORTANT - Veuillez lire attentivement ces instructions avant d'installer ou de faire fonctionner votre appareil

ATTENTION : Ne jamais laisser des personnes (y compris les enfants) avec des déficiences physiques, sensorielles ou mentales, ou sans expérience et/ou connaissances de l'appareil l'utiliser sans supervision.

- Pour des besoins d'aération, laissez un espace d'au moins 10 cm autour de l'appareil.
- **Ne bouchez pas** les bouches d'aération.
- **Évitez** d'installer le téléviseur en surface en pente ou instable, le téléviseur se renverser
- Utilisez cet appareil sous des climats modérés.
- Le cordon d'alimentation doit être facilement accessible. **Ne posez pas** le téléviseur ou le meuble, etc, sur le cordon d'alimentation. Un cordon ou une prise de raccordement endommagé(e) peut causer un incendie ou vous infliger une décharge électrique. Tenez le cordon d'alimentation par la fiche et **évit**ez de débrancher le téléviseur en tirant sur le cordon d'alimentation. Ne jamais toucher le cordon d'alimentation/la fiche avec les mains mouillées, cela pourrait causer un court-circuit ou un choc électrique. Ne jamais nouer le cordon d'alimentation ou le laisser s'entrelacer avec d'autres câbles.

Lorsqu'il est endommagé, il doit être remplacé, cette opération doit uniquement être effectuée par un personnel qualifié.

- **N'utilisez pas** cet appareil dans les zones humides ou moites. N'exposez pas le téléviseur aux liquides. Si le liquide se verse sur la télé, débranchez la immédiatement et faites la inspecter par un technicien qualifié avant de l'utiliser à nouveau.
- N'exposez pas la télé aux rayons solaires ou à des flammes et ne la placez pas à proximité des sources de chaleur intenses comme les radiateurs électriques. 
- Écouter du son à des volumes excessifs à partir d'écouteurs et des casques peut entraîner une perte auditive.
- Assurez-vous qu'aucune source de flammes nues, notamment des bougies, ne soit placée au-dessus du téléviseur. 
- Pour éviter toutes blessures, ce téléviseur doit être solidement fixé à un mur, tout en suivant attentivement les instructions (si cette option est disponible).
- Un nombre infime de pixels défectueux peut apparaître occasionnellement sur l'écran comme des points fixes de couleur bleu, rouge, ou vert. Veuillez noter que cela n'affecte en aucun cas les performances de votre produit. Évitez de ne pas rayer l'écran avec les ongles ou autre objet tranchant.
- Avant de nettoyer la télé, débranchez la de la prise murale. Utilisez uniquement un torchon souple et sec pour nettoyer.

 Avertissement	Blessures graves ou risque de mort
 Risque d'électrocution	Risque de tension dangereuse
 Attention	Risque de blessures ou de dommages matériels
 Important	Fonctionnement correct du système
 Remarque	Remarques supplémentaires

Entretien

Retirez tout d'abord la fiche du cordon d'alimentation de la prise de courant.

Panneau d'Affichage, Coffret, Piédestal

Entretien régulier :

Essayez délicatement la surface du panneau d'affichage, du coffret ou du piédestal à l'aide d'un chiffon doux pour nettoyer la saleté ou les empreintes.

Pour la saleté tenace :

1. Dépoussiérez d'abord la surface.
2. Imbibez un chiffon doux d'eau pure ou de détergent neutre dilué (1 volume de détergent pour 100 volumes d'eau).
3. Puis essorez le chiffon. (Ne laissez pas l'eau ou le détergent s'introduire dans le téléviseur, au risque de l'endommager.)
4. À l'aide d'un chiffon humide, nettoyez délicatement les saletés récalcitrantes.
5. Enfin, essuyez toute trace d'humidité.

Attention

N'utilisez pas de chiffon rêche ou ne frottez pas trop vivement la surface, au risque de l'égratigner.

- Veillez à ne pas appliquer d'insecticide, de dissolvant, de diluant ou d'autres substances sur les surfaces du téléviseur. Cela pourrait altérer le fini de la surface ou décaper la peinture.
- La surface du panneau d'affichage est spécialement traitée et peut donc s'abîmer facilement. Évitez de cogner ou de rayer pas la surface avec les ongles ou des objets rigides.
- Évitez tout contact prolongé du coffret et du piédestal avec une substance en caoutchouc ou en PVC. Cela pourrait altérer le fini de la surface.

Prise d'alimentation

Essayez régulièrement la fiche du cordon d'alimentation avec un chiffon sec.

L'humidité et la poussière peuvent causer un incendie ou une électrocution.

Fixation / Retrait du Piédestal

Préparations

Retirez le(s) piédestal(aux) et le téléviseur de la caisse d'emballage et mettez le téléviseur sur une table de travail avec le panneau de l'écran sur un tissu propre et doux (couverture, etc.)

- Utilisez une table plate et ferme qui est plus grande que le téléviseur.
- Ne tenez pas la partie du panneau de l'écran.
- Veuillez ne pas rayer ou briser le téléviseur.

Fixation du piédestal

1. Installez le(s) support(s) sur le(s) modèle(s) de montage du support à l'arrière du téléviseur.

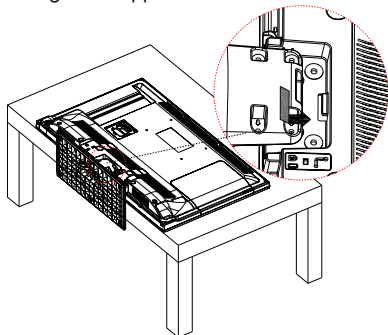

2. Insérez les vis (M4 x 12) fournies, puis serrez-les tout doucement jusqu'à ce que le support soit correctement fixé.

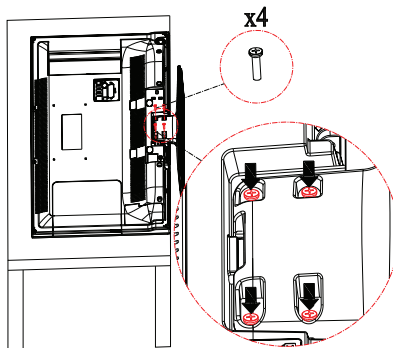

Retrait du piédestal du téléviseur

Assurez-vous de retirer le piédestal de la manière suivante lorsque vous utilisez l'applique de suspension au mur ou lorsque vous remballiez le téléviseur.

- Mettez le téléviseur sur la table de travail avec le panneau de l'écran sur le tissu propre et doux. Laissez le(s) support(s) en saillie sur le bord de la surface.
- Retirez les vis de montage du(des) support(s).
- Retirez le(s) support(s).

Lors de l'utilisation de l'applique de suspension au mur

Veillez contacter votre revendeur local pour l'achat de l'applique de suspension au mur recommandé.

Orifices pour l'installation de l'applique de suspension au mur ;

Arrière du téléviseur

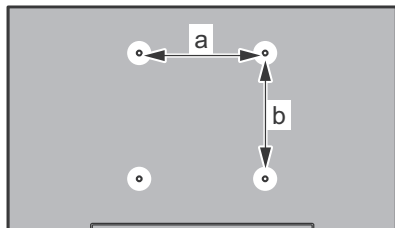

a (mm)	200
b (mm)	200

Vue latérale

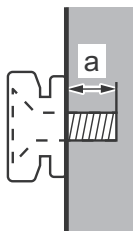

Profondeur de la vis (a)	min. (mm)	5
	max. (mm)	10
Diamètre	M6	

Remarque : Les vis de montage du téléviseur sur l'applique de suspension au mur ne sont pas fournis avec le téléviseur.

Informations sur l'environnement

Ce téléviseur a été conçu conformément aux normes environnementales. Pour réduire effectivement votre consommation électrique, veuillez suivre les étapes ci-après :

Le téléviseur ajuste sa **Consommation d'énergie** en fonction du niveau choisi, entre **Minimum**, **Medium**, **Maximum** ou **Auto**. Si vous souhaitez régler le **rétro-éclairage** à une valeur fixe, allez au menu **Paramètres Personnalisés** et réglez manuellement le **Rétro-Éclairage** (situé en dessous de l'option **Économie d'énergie**) à l'aide des touches Gauche et Droite de la télécommande. Réglez sur **Désactiver** pour désactiver cette option.

Remarque : Les options d'**économie d'énergie** disponibles peuvent varier en fonction du **Mode** sélectionné dans le menu **Image**.

Vous pouvez accéder aux paramètres **d'économie d'énergie** dans le menu **Image**. Sachez que les réglages de certaines images ne pourront pas être accessibles pour modification.

Si vous appuyez sur le bouton droit alors que l'option **Auto** est sélectionnée, ou sur le bouton gauche alors que l'option **Paramètres Personnels** est sélectionnée, le message « **L'écran s'éteindra dans 15 secondes.** » s'affiche à l'écran. Sélectionnez **Continuer** et appuyez sur **OK** pour éteindre immédiatement l'écran. Si vous n'appuyez sur aucun bouton, l'écran s'éteint au bout de 15 secondes. Appuyez sur n'importe quelle touche de la télécommande ou sur le téléviseur pour allumer l'écran à nouveau. La luminosité augmente jusqu'à un niveau assez bas pour permettre de visualiser le menu. Appuyez sur le bouton Gauche ou Droite pour changer le mode **d'économie d'énergie**.

Remarque : L'option **d'extinction d'écran** n'est pas disponible lorsque le mode **Jeu** est activé.

Veillez mettre le téléviseur hors tension et le débrancher du secteur lorsque vous ne vous en servez pas. Cela permettra également de réduire la consommation d'énergie.

Fonctions

- TV couleur avec télécommande
- TV numérique / par câble / satellite entièrement intégrée (DVB-T2/C/S2)
- Entrées HDMI pour connecter d'autres appareils aux prises HDMI
- Entrée USB
- Système de menu OSD
- Prise péritel pour appareils externes (appareil vidéo, jeu vidéo, appareil audio, etc.).
- Système de son stéréo
- Télétexte
- Connexion de casque
- Système de programmation automatique
- Réglage manuel
- L'arrêt automatique après plus de six heures de temps
- Minuterie
- Verrouillage parental
- Coupure automatique du son en l'absence de transmission.
- Lecture NTSC
- AVL (Limitation automatique du volume)
- PLL (Recherche de fréquences)
- Entrée PC
- Mode Jeu (en option)
- Fonction de coupure de l'image

Accessoires Inclus

- Télécommande
- Piles : 2 x AAA
- Manuel d'instructions
- Support Amovible
- Vis de Montage du Support (M4 x 12)

Mise en Veille

Lorsque le téléviseur ne reçoit aucun signal d'entrée (par exemple une antenne ou une source HDMI) pendant 5 minutes, il passe en veille. Lors de la prochaine mise en marche, le message suivant s'affiche à l'écran : « **Le téléviseur passe automatiquement en mode veille parce qu'aucun signal n'a été reçu après un long moment.** » Appuyez sur **OK** pour continuer.

Si le téléviseur est allumé et qu'il n'est pas utilisé pendant un certain temps, il passe en veille. Lors de la prochaine mise en marche, le message suivant s'affiche à l'écran. « **Le téléviseur passe automatiquement en mode veille parce qu'aucun signal n'a été reçu après un long moment.** » Appuyez sur **OK** pour continuer.

Commutateur de commande et fonctionnement de la TV

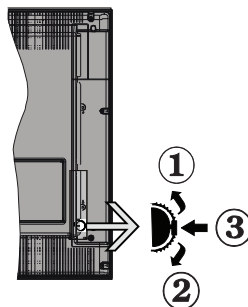

1. Direction précédente
2. Direction suivante
3. Sélection de Volume/Info/Liste des sources et commutateur de mise en veille

Le bouton de commande vous permet de contrôler le volume, le programme, la source et la mise en veille de votre TV.

Pour régler le volume : Augmentez le volume en appuyant sur le bouton Haut. Diminuez le volume en appuyant sur le bouton Bas.

Pour changer de chaîne : Appuyez sur le bouton du milieu et la bande d'information apparaît à l'écran. Déroulez les chaînes enregistrées en appuyant sur les boutons Haut ou Bas.

Pour régler la source : Appuyez deux fois sur la partie centrale du bouton (pour la deuxième fois) pour faire apparaître la liste à l'écran. Parcourez les sources disponibles en appuyant sur le bouton Haut ou Bas.

Pour éteindre la Télé Appuyez sur le centre du bouton vers le bas et maintenez-le enfoncé pendant quelques secondes, le téléviseur passe alors en mode veille.

Remarques :

- Si vous éteignez le téléviseur, vous devrez reprendre la même procédure pour régler le volume.
- Impossible d'afficher le menu principal à l'écran à l'aide du bouton de commande.

Fonctionnement de la TV à l'aide de la télécommande

Appuyez sur le bouton **Menu** de votre télécommande pour afficher l'écran du menu principal. Utilisez les boutons de direction pour sélectionner un onglet de menu et appuyez sur **OK** pour entrer. Utilisez à nouveau ces boutons de directions pour sélectionner ou définir un élément. Appuyez sur le bouton **Retour/Précédent** ou **Menu** pour sortir du menu.

Sélection d'entrée

Une fois que vous connectez votre télé à des systèmes externes, vous pouvez passer à d'autres sources Appuyez sur le bouton **Source** de la télécommande successivement pour sélectionner les différentes sources.

Changer les Chaînes et Régler le Volume

Vous pouvez changer de chaîne et régler le volume à l'aide des boutons **Volume +/-** et **Programme +/-** de la télécommande.

Insertion des Piles Dans la Télécommande

Retirez au préalable la vis qui fixe le couvercle du compartiment des piles sur le côté arrière de la télécommande. Soulevez délicatement le couvercle. Insérez deux piles **AAA**. Assurez-vous que les signes (+) et (-) correspondent (respectez la polarité). Remplacez le couvercle. Vissez à nouveau le couvercle.

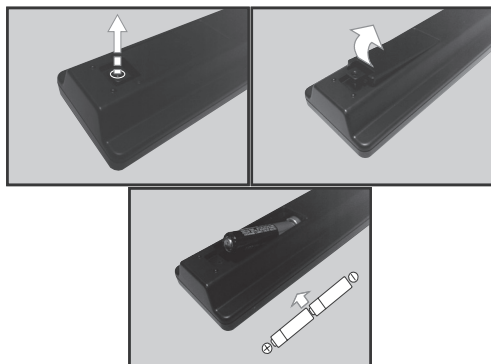

Branchement à l'alimentation

IMPORTANT : Le téléviseur a été conçu uniquement pour fonctionner avec une prise de **220-240 V AC, 50 Hz**. Après déballage, laissez le téléviseur atteindre la température ambiante de la pièce avant de le brancher sur la prise secteur. Branchez le câble d'alimentation à la prise secteur.

Branchement de l'antenne

Branchez l'antenne ou le câble de la TV à la prise d'**ENTRÉE DE L'ANTENNE (ANT)** ou le câble satellite à la prise d'**ENTRÉE DE SATELLITE (LNB)** située à l'arrière de la TV.

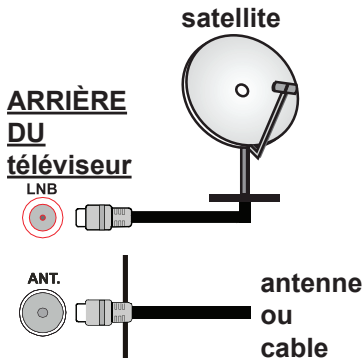

Notification

RECONNAISSANCE DE MARQUE COMMERCIALE

HDMI, l'interface multimédia de haute définition ainsi que le logo de HDMI sont des marques déposées de HDMI Licensing LLC aux États Unis d'Amérique et dans d'autres pays.



Fabriqué sous licence de Dolby Laboratories. Dolby et le symbole du double D sont des appellations commerciales de Dolby Laboratories.



Mise au Rebut des Équipements et des Piles Usagés



Valable uniquement pour l'Union Européenne et pour les pays disposant de systèmes de recyclage

Ces symboles sur le produit, sur l'emballage et/ou sur les documents joints signifient que les produits électriques et électroniques et les piles usagés ne doivent pas être mis au rebut avec les ordures ménagères.

Pour le traitement, la récupération et le recyclage des piles et des appareils usagés, veuillez les déposer dans les points de collecte prévus, conformément à la législation nationale.

En mettant au rebut ces produits convenablement, vous contribuez à la préservation de précieuses ressources et à la réduction de leur éventuel impact sur la santé et l'environnement.

Pour plus de détails sur la collecte et le recyclage des produits mis au rebut, contactez votre municipalité.

Conformément à la législation en vigueur dans votre pays, des pénalités peuvent être imposées pour mauvaise mise au rebut de ce déchet.

Remarque sur le symbole des piles (symbole du bas) :



Ce symbole peut être utilisé en association avec des symboles chimiques. Auquel cas, il se conforme aux exigences de la Directive concernant les produits chimiques utilisés.



Représentant autorisé :
Panasonic Testing Centre
Panasonic Marketing Europe GmbH
Winsbergring 15, 22525 Hamburg, Germany

Web Site: <http://www.panasonic.com>

Spécifications

Diffusion TV	PAL BG/DK/II' SECAM BG/DK
Réception des Chaînes	VHF (BAND I/III), UHF (BAND U) - HYPERBAND
Réception Numérique	TV satellite numérique terrestre intégré/câble(DVB- T-C-S) (DVB-T2, DVB-S2 conforme)
Nombre de Chaînes Prédéfinies	10.000
Indicateur de Chaîne	Affichage à l'écran
Entrée d'antenne RF	75 Ohm (déséquilibrée)
Tension de Fonctionnement	220-240 V AC, 50Hz.
Audio	A2 Stereo + Nicam Stereo
Casque	Mini-jack stéréo de 3.5 mm
Puissance de Sortie Audio (WRMS.) (10% THD)	2x8 W
Consommation Électrique (W)	75W
Poids (Kg)	9 kg
Dimensions TV DxLxH (avec pied) (mm)	220 x 889 x 567 mm
Dimensions TV DxLxH (sans pied) (mm)	78/97 x 889 x 523 mm
Affichage	16/9 39"
Température de fonctionnement et humidité	0 °C à 40 °C, soit 85 % d'humidité maximale

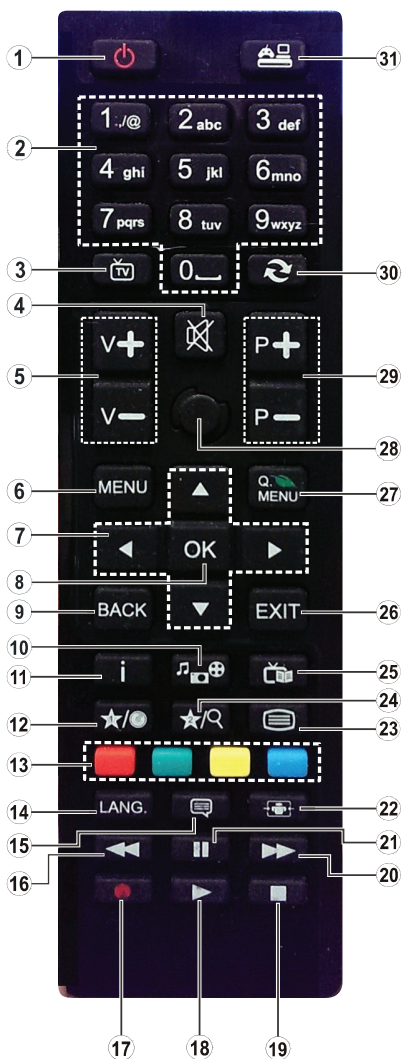











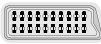

















1. **Mise en veille** : Met le téléviseur Sous / Hors tension
2. **Boutons numériques** : Changez de chaîne, puis introduisez un chiffre ou une lettre dans l'écran de la case de saisie.
3. **Téléviseur** : Affiche la liste des chaînes / Retourne au mode TV
4. **Mise en sourdine** : réduit complètement le volume du téléviseur.
5. **Volume +/-**
6. **Menu** : affiche le menu du téléviseur
7. **Boutons de navigation** : permet de naviguer entre les menus, contenus, etc. et affiche les sous-pages en mode TXT lorsque vous appuyez sur les boutons Droite ou Gauche
8. **OK** : confirme les sélections de l'utilisateur, maintient la page (en mode TXT), affiche la liste des chaînes (en mode DTV)
9. **Précédent / Retour** : Retourne à l'écran précédent, ouvre la page index (en mode TXT)
10. **Navigateur média** : affiche l'écran de navigation média
11. **Info** : affiche des informations sur le contenu à l'écran, affiche des informations cachées (dévoile - en mode TXT)
12. **My Button 1 (*)**
13. **Boutons de Couleur** : suivez les instructions qui s'affichent à l'écran pour les fonctions de boutons de couleur
14. **Langue** : bascule entre les modes sonores (TV analogique), affiche et change la langue audio/des sous-titres (si disponible, en TV numérique)
15. **Sous-titres** : active et désactive les sous-titres (si disponibles)
16. **Retour rapide** : Lecture rapide en arrière
17. Aucune fonction
18. **Lecture** : démarre la lecture du média sélectionné
19. **Stop** : suspend définitivement la lecture du média en cours
20. **Avance rapide** : Lecture rapide en avant
21. **Pause** : Suspend la lecture du média en cours
22. **Écran** : Modifie le format de l'image
23. **Text** : affiche le télétexte (si disponible), appuyez à nouveau pour superposer le télétexte sur une image normalement retransmise (mélange)
24. Aucune fonction
25. **EPG (Guide électronique des programmes)** : affiche le guide électronique des programmes
26. **Retour** : ferme et quitte les menus affichés ou retourne à l'écran précédent
27. **Menu rapide** : affiche une liste de menus pour accès rapide
28. Aucune fonction
29. **Programme +/-**
30. **Swap** : défille rapidement entre les chaînes ou les sources précédentes et actuelles
31. **Source** : affiche toutes les sources de diffusion et de contenu disponibles

(*) MON BOUTON 1:

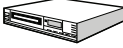
Ce bouton est doté de fonctions par défaut, selon le modèle. Cependant, vous pouvez personnaliser une fonction spéciale de ce bouton en les appuyant pendant cinq secondes après avoir sélectionné la source ou la chaîne. Un message de confirmation va apparaître sur l'écran. La fonction MON BOUTON 1 est alors associée à la fonction sélectionnée.

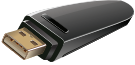
Si vous procédez à l'**Installation Initiale**, la fonctionnalité MON BOUTON 1 retournera à sa fonctionnalité par défaut.

Connexions

Connecteur	Type	Câbles	Dispositif
	Branchement Péritel (arrière)		
	VGA Branchement (arrière)		
AV LATÉRAL 	Connexion PC/YPbPr Audio (latérale)	 Câble audio YPbPr / pour PC (non fourni)	
	Connexion HDMI (arrière)		
	Connexion SPDIF (Optical Out) (arrière)		
AV LATÉRAL 	Connexion AV latéral (Audio/ Vidéo) (latéral)	 Câble AV (non fourni)	
CASQUE 	Branchement du casque (latéral)		
	Connexion vidéo YPbPr (arrière)	 Câble de connexion du PC à YPbPr (non fourni)	
	Connexion USB (latéral)		
	Connexion CI (latéral)		

 **REMARQUE :** Lorsque vous branchez un périphérique via YPbPr ou l'entrée AV latérale, vous devez utiliser le branchement des câbles pour activer la connexion. Voir les illustrations sur le côté gauche. | Vous pouvez utiliser un câble YPbPr à VGA (non fourni) pour activer le signal YPbPr via l'entrée du VGA. | Vous ne saurez utiliser le VGA et le YPbPr de manière interchangeable. | Pour activer la fonction audio PC/YPbPr, vous devrez utiliser les entrées audio latérales ainsi qu'un câble audio YPbPr/PC (non fourni) pour la connexion audio. Si un périphérique externe est branché à l'aide des prises PÉRITEL, le téléviseur passe automatiquement en mode AV. | Pendant la réception des chaînes DTV (Mpeg 4 H. 264) ou en mode Navigateur multimédia, la sortie ne sera pas disponible à travers la prise péritel. | Lorsque vous utilisez le kit de montage au mur (fourni par un tiers du contrat, si non fourni), nous vous recommandons de connecter tous vos câbles à l'arrière du téléviseur avant l'installation murale. | Insérez ou effacez le module CI uniquement lorsque le téléviseur est ÉTEINT. Veuillez consulter le manuel d'instruction de module pour plus de détails sur les réglages. | Chaque entrée USB de votre téléviseur prend en charge les périphériques atteignant jusqu'à 500mA. En branchant les appareils dont la valeur actuelle dépasse 500mA, vous courez le risque d'endommager votre téléviseur. | Lorsque vous connectez un câble HDMI à votre téléviseur, vous devez utiliser uniquement un câble HDMI blindé pour garantir une immunité suffisante contre les parasites radioélectriques.

 Si vous souhaitez connecter un appareil au téléviseur, assurez-vous que le téléviseur et l'appareil sont hors tension avant de les relier. Une fois les connexions terminées, vous pouvez allumer les dispositifs et les utiliser.

Pour Allumer la TV

Connectez le câble d'alimentation à une source d'alimentation telle qu'une prise murale (220 - 240 V AC, 50 Hz). Faites passer le bouton «**I**» du téléviseur (la position du commutateur est fonction du modèle) à la position "1" pour que le téléviseur passe en mode veille. LED de mise en veille s'allume.

Pour allumer le téléviseur à partir du mode veille :

- Appuyez sur le bouton **Veille, Programme +/-** ou un autre bouton numérique de la télécommande.
- Appuyez sur le commutateur situé sur le côté de la TV jusqu'à ce que la TV passe en mode de veille.

Pour Éteindre la TV

Appuyez sur le bouton **Standby** de la télécommande ou appuyez sur le bouton de contrôle sur le côté du téléviseur jusqu'à ce que le téléviseur passe en mode veille.

Faites passer la touche «**I**» en position 2 comme le montre l'illustration, «**I**» de sorte que le téléviseur bascule en position **Arrêt**.

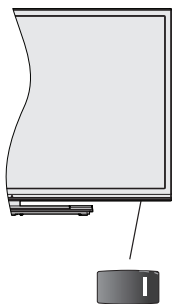

«**I**», est utilisé pour allumer ou éteindre le téléviseur.

Remarque : La position du bouton de mise en marche varie selon le modèle .

Pour arrêter complètement le téléviseur, débranchez le cordon d'alimentation du secteur.

Remarque : Lorsque le téléviseur passe en mode veille, le voyant veille LED clignote pour indiquer que les fonctions comme Recherche en mode veille, téléchargement OTA, ou Minuterie sont actives. La LED peut également clignoter lorsque vous allumez le téléviseur à partir du mode veille.

Lorsque vous l'allumez pour la première fois, l'écran de sélection de la langue s'affiche. Sélectionnez la langue désirée et appuyez sur **OK**.

À l'écran suivant, réglez vos préférences à l'aide des boutons de navigation.

Remarque : À ce niveau, en fonction du pays sélectionné, il peut vous être demandé de saisir et de confirmer un code PIN. Le code PIN choisi ne pas être 0000. Vous devez le saisir si l'on vous demande de le faire pour toute opération dans le menu plus tard.

À propos de la Sélection des Types de Diffusion

Antenne : Si l'option de recherche des émissions par **Antenne** est activée, le téléviseur procède à la recherche d'émissions hertziennes une fois les autres réglages initiaux terminés.

Câble : Si l'option de recherche des émissions par **câble** est activée, le téléviseur procède à la recherche d'émissions numériques par câble une fois les autres réglages initiaux terminés. Selon vos préférences, un message peut s'afficher avant le lancement de la recherche. Sélectionnez **OUI** et appuyez sur **OK** pour continuer. Pour annuler l'opération, sélectionnez **NON** et appuyez sur **OK**. Vous pouvez sélectionner **Réseau** ou des valeurs telles que **Fréquence**, **ID de Réseau** ou **Étape de Recherche**. Une fois la sélection terminée, appuyez sur le bouton **OK**.

Remarque : La durée de la sélection varie en fonction de l'étape de recherche sélectionnée.

Satellite : Si l'option de recherche des émissions par **Satellite** est activée, le téléviseur procède à la recherche d'émissions numériques par satellite une fois les autres réglages initiaux terminés. Avant l'activation du mode satellite, vous devez effectuer certains réglages. Le menu **Type d'antenne** s'affiche en premier. Vous pouvez sélectionner les **Types d'antenne** tels que **Direct**, **Unicâble** ou **Commutateur DiSEqC** à l'aide des boutons «**◀**» ou «**▶**».

- **Direct :** Choisissez ce type d'antenne, si vous possédez un seul récepteur ou une parabole satellite directe. Appuyez sur **OK** pour continuer. Sélectionnez une parabole disponible à l'écran suivant et appuyez sur **OK** pour rechercher les services disponibles.
- **Unicâble :** Choisissez ce type si vous possédez plusieurs récepteurs et un système unicâble. Appuyez sur **OK** pour continuer. Configurez les paramètres en suivant les indications données à l'écran suivant. Appuyez sur la touche **OK** pour rechercher les chaînes disponibles.
- **Commutateur DiSEqC :** Si vous possédez des paraboles multiples et une antenne **Commutateur DiSEqC**, sélectionnez ce type d'antenne. Appuyez

sur **OK** pour continuer. Vous pouvez définir quatre options **DiSEqC** (lorsqu'il est disponible) à l'écran suivant. Appuyez sur **OK** pour procéder à la recherche dans la première station de la liste.

Analogique : Si l'option de recherche des émissions **Analogique** est activée, le téléviseur procède à la recherche d'émissions analogiques une fois les autres réglages initiaux terminés.

Vous pouvez, en outre, choisir un type de diffusion comme favori. La priorité est alors accordée au type de diffusion sélectionné pendant la recherche. Une fois terminé, appuyez sur le bouton **OK** pour continuer.

Vous pouvez activer l'option **Mode de Mémorisation** à ce niveau. Cette option configure les paramètres de votre téléviseur pour une meilleure qualité de l'affichage. Cette option est uniquement destinée à l'usage de magasin. Il vous est recommandé de sélectionner le mode **Mode Domestique** pour une utilisation à domicile. Cette option est disponible dans le menu **Configuration>Autres** et peut être désactivée ou activée ultérieurement.

Appuyez sur le bouton **OK** de la télécommande pour continuer. À la fin des réglages initiaux, le téléviseur lance la recherche des émissions du type sélectionné disponibles.

Une fois toutes les stations disponibles enregistrées, les résultats de la recherche s'affichent à l'écran. Appuyez sur **OK** pour continuer. L'option **Modifier Liste des Chaînes** s'affiche par la suite. Vous pouvez modifier la liste des chaînes selon vos préférences ou appuyer sur le bouton **Menu** pour revenir au mode télévision.

Pendant la recherche, un message apparaît, vous demandant si vous souhaitez trier les chaînes selon la LCN (*). Sélectionnez **Oui** et appuyez sur **OK** pour confirmer.

(*) LCN est le système du numéro de chaîne logique qui sélectionne des émissions disponibles, conformément à une séquence de chaînes reconnaissables (si disponible).

Remarque : Évitez d'éteindre le téléviseur lors de l'initialisation de la première installation. (*) Veuillez noter que certaines options ne seront pas disponibles, selon le choix du pays.

Lecture de Média via Entrée USB

Vous pouvez connecter des disques durs externes de 2.5 et 3.5 pouces (disques durs avec câble d'alimentation externe) ou une carte mémoire USB à votre TV via les entrées USB de votre TV.

IMPORTANT : Sauvegardez les fichiers sur vos périphériques de stockage avant de les raccorder au téléviseur. Veuillez remarquer que la responsabilité du fabricant ne saurait être engagée en cas de dommage de fichier ou de perte de données. Certains types de périphériques USB (à e.g. des lecteurs MP3) ou des lecteurs de disque dur/cartes mémoires USB peuvent être incompatibles avec ce téléviseur. Le téléviseur prend en charge le formatage des disques NTFS et FAT32.

Vous pouvez rencontrer certains problèmes lors du formatage des disques durs USB d'une capacité de stockage supérieure à 1 To (Téraoctet).

Patiencez un moment avant de brancher ou de débrancher l'appareil, car la lecture des fichiers peut être inachevée. Le cas échéant, cela peut physiquement endommager le lecteur USB et le périphérique USB lui-même. Ne jamais enlever le périphérique USB durant la lecture d'un fichier.

Vous pouvez utiliser les concentrateurs USB avec l'entrée USB de téléviseur. Les concentrateurs USB qui sont équipés l'alimentation externe sont recommandés dans ce cas.





Nous vous recommandons d'utiliser directement le(s) entrée(s) USB du téléviseur, si vous désirez connecter un disque dur USB.

Remarque : Lors de la lecture des fichiers d'image, le menu **Navigateur Média** peut uniquement afficher 1 000 fichiers image sauvegardés sur le périphérique USB connecté.

Menu Navigateur Média

Vous pouvez lire les fichiers de photo, de musique et de film stockés sur un disque USB en connectant ce dernier à votre téléviseur. Branchez un disque USB à l'une des entrées USB située sur le côté du téléviseur. En appuyant le bouton **Menu** lorsque vous êtes en mode **Navigateur Média**, vous aurez accès aux options **d'Image**, de **son** et de **Réglage**. En appuyant une fois de plus sur le bouton **Menu** l'écran disparaîtra. Vous pouvez régler les préférences de votre **Navigateur Média** via votre menu **Réglages**.

Fonctionnement du mode Aléatoire / Boucle

Démarrez la lecture via la touche Lecture et activez 	Tous les fichiers de la liste seront lus en boucle suivant leur ordre de départ.
Démarrez la lecture via la touche OK et activez 	Le même fichier sera lu en boucle (répété).
Démarrez la lecture via la touche Lecture et activez 	Tous les fichiers de la liste seront lus une fois suivant un ordre aléatoire.
Démarrez la lecture via la touche Lecture et activez 	Tous les fichiers de la liste seront lus en boucle suivant le même ordre aléatoire.

Serveurs Intermédiaires CEC et CEC RC

Cette fonction permet de contrôler les périphériques actifs CEC qui sont connectés aux ports HDMI à partir de la télécommande de la Télé.

L'option **CEC** du menu **Configuration>Autres** doit être définie sur **Activé** en premier lieu. Appuyez sur le bouton **Source** et sélectionnez l'entrée HDMI du périphérique CEC connecté à partir du menu **Liste de Sources**. Si un nouveau périphérique CEC est connecté, il va s'afficher dans le menu Source avec son propre nom, au lieu du nom du port HDMI connecté (lecteur DVD, Enregistreur 1 etc).

La télécommande de la télé peut automatiquement fonctionner après avoir sélectionné la source HDMI connectée.

Pour terminer cette opération et à nouveau commander la TV à distance, appuyez sur le bouton **Menu Rapide** de la télécommande, sélectionnez l'option **CEC RC Passthrough** puis régler sur **Off** à l'aide des boutons de gauche ou droite. Cette fonction peut également être activée ou désactivée dans le menu **Configuration>Autres**.

La Télé supporte également la fonction ARC (Audio Return Channel). Cette fonction est un lien audio qui permet de remplacer d'autres câbles entre la Télé et le système audio (récepteur A/V ou système stéréo).

Si le mode ARC est activé, la Télé ne mute pas automatiquement les autres sorties audio. Vous devrez baisser manuellement le volume de la Télé à zéro si vous voulez que le son sorte uniquement du périphérique audio connecté (pareil pour les autres sorties audio numériques optiques ou coaxiales). Si vous souhaitez modifier le volume du périphérique connecté, sélectionnez le périphérique à partir de la liste des sources. Dans ce cas, les touches de contrôle du volume s'orientent vers le périphérique audio connecté.

Remarque : La souris ARC fonctionne uniquement via l'entrée HDMI1.

Commande audio système

Permet d'utiliser l'option Amplificateur/récepteur audio avec le téléviseur. Vous pouvez régler le volume à l'aide de la télécommande de votre téléviseur. Pour activer cette fonction, définissez l'option **Haut-Parleurs** du menu **Configuration>Autres** sur **Amplificateur**. Les haut-parleurs du téléviseurs seront coupés et le son de la source visionnée proviendra du système audio connecté.

Remarque : L'appareil audio devrait supporter la fonction de Contrôle du Système Audio et l'option **CEC** doit être réglée sur **Enabled**.

Contenu du Menu Téléviseur

Contenu du Menu Image	
Mode	Vous pouvez modifier le mode d'image selon vos préférences ou exigences. Le mode Image peut être réglé sur l'une de ces options: Cinéma, Jeux, Sport, Dynamique et Naturel .
Contraste	Règle les valeurs de l'éclairage et de l'obscurité de l'écran.
Luminosité	Règle la valeur de luminosité de l'écran.
Netteté	Définit la valeur de netteté des objets affichés à l'écran.
Couleur	Règle la valeur de la couleur et les couleurs.
Économie d'Énergie	Cette fonction permet de régler le mode Économie d'énergie sur les options Personnalisation, Minimum, Moyen, Maximum, Automatique, Image désactivée ou Désactivé . <i>Remarque : Les options disponibles peuvent varier en fonction du Mode sélectionné.</i>
Rétro Éclairage	Ce paramètre contrôle le niveau de rétro éclairage. La fonction de rétroéclairage sera inactive si le Mode Économie d'énergie est réglé sur une option autre que Personnalisation . Le mode rétroéclairage ne peut être activé si le mode Image est défini sur Jeux .
Paramètres Avancés	
Contraste dynamique	Vous pouvez régler le rapport de contraste dynamique à votre guise.
Réduction du Bruit	Si le signal de diffusion est faible et que l'image est bruyante, utilisez la fonctionnalité Réduction du bruit pour réduire l'intensité du bruit.
Température de Couleur	Règle la valeur de la température de couleur désirée. Les options Froid, Normal, Chaud et Personnalisé sont disponibles.
Point Blanc	Si l'option Couleur de température est définie sur Personnalisé , ce réglage sera possible. Augmentez la « chaleur » ou la « fraîcheur » de l'image en appuyant sur les boutons Gauche ou Droit.
Zoom Image	Règle le format et la taille de l'image souhaités.
Mode Film	Les films sont enregistrés à un nombre d'images par seconde différent des programmes de télévision normaux. Activez cette fonction lorsque vous regardez des films afin de mieux visualiser les images accélérées.
Carnation	La fonction Carnation peut être modifiée entre -5 et 5.
Changer de Couleur	Réglez le ton de la couleur désirée.
Hdmi Large Bande	Lorsque vous regardez le téléviseur à partir d'une source HDMI, la fonction HDMI Large bande est visible. Vous pouvez utiliser cette option pour renforcer la noirceur de l'image.
Position Du PC	Apparaît uniquement lorsque la source d'entrée est définie sur VGA / PC.
Position Automatique	Optimise automatiquement l'affichage. Appuyez sur OK pour optimiser.
Position H	Cette option déplace l'image horizontalement vers le côté droit ou gauche de l'écran.
Position V	Cet option déplace l'image verticalement vers le haut ou le bas de l'écran.
Fréquence Pilote	Les réglages de la fréquence pilote corrigent les interférences qui apparaissent comme des lignes verticales dans l'image pour des présentations telles que les feuilles de calcul, les paragraphes ou les textes dans des polices plus petites.
Phase	Selon la source d'entrée (ordinateur, etc.), vous pouvez voir une image voilée ou bruitée s'afficher à l'écran. Vous pouvez utiliser la phase pour obtenir une image plus claire par essais et erreurs.
Réinitialisation	Réinitialise les paramètres d'image aux valeurs par défaut (sauf en mode Jeux).
<i>En mode VGA (PC), certains éléments du menu Image seront indisponibles. Au contraire, les paramètres du mode VGA seront ajoutés aux Paramètres Image en mode PC.</i>	

Contenu du Menu Son	
Volume	Ajuste le niveau du volume.
Égaliseur	Sélectionnez le mode égaliseur. Les paramètres personnalisés ne peuvent être actifs que lorsque vous êtes en mode Utilisateur .
Balance	Ajuste le son à gauche comme à droite du haut-parleur.
Casque	Règle le volume du casque. Avant d'utiliser les casques, veuillez également vous assurer que leur volume est réglé à un niveau faible afin d'éviter que votre audition ne soit endommagée.
Mode Son	Vous pouvez sélectionner un mode son (si la chaîne sélectionnée prend en charge cette option).
AVL (Limitation Automatique du Volume)	Cette fonction règle le son pour obtenir le niveau de sortie prévu entre les programmes.
Casque/Sortie de Ligne	Si vous voulez connecter un amplificateur externe à votre télé à l'aide d'une fiche pour casque audio, sélectionnez l'option Sortie de Ligne . Si vous avez branché des casques à votre téléviseur, définissez cette option en tant que Casque . Veuillez vous assurer avant d'utiliser les casques que cet élément du menu est défini en tant que Casque . S'il est réglé sur Les Sorties de Ligne , la sortie de la prise de casque sera réglée à un niveau maximum qui pourrait vous endommager l'audition.
Basse Dynamique	Permet d'activer ou de désactiver la basse dynamique
Son surround	Vous pouvez Activer ou Désactiver le mode Son Surround.
Sortie Numérique	Règle le type de sortie audio numérique.

Configuration - Contenu du Menu Paramètres	
Accès Conditionnel	Contrôle les modules d'accès conditionnel lorsqu'ils sont disponibles.
Langue	Vous pouvez définir une langue différente, selon votre diffuseur et votre pays.
Parental	<p>Entrez le mot de passe correct pour modifier les réglages du contrôle parental. Vous pouvez facilement régler le Verrouillage Menu, le Verrouillage Maturité (ces options ne seront pas disponibles selon le choix du pays lors de la Première installation) et le Verrouillage parental à partir de ce menu. Vous pouvez aussi définir un nouveau code PIN à l'aide de l'option Définir un code PIN.</p> <p><i>Remarque : Le code PIN par défaut est 0000 ou 1234. Si vous avez défini le code PIN (requis en fonction du pays choisi) lors de la Première installation, utilisez le code PIN que vous aviez défini.</i></p>
Minuteries	Définit le minuteur de mise en veille pour éteindre le téléviseur après un certain temps. Règle les minuteries des programmes sélectionnés.
Date/Heure	Sélectionne la date et l'heure.
Sources	Active ou désactive les options sources sélectionnées.
Accessibilité	Affiche les options d'accessibilité du téléviseur.
Malentendant	Active toute fonctionnalité spéciale envoyée par le diffuseur.
Description Audio	Une piste de narration se jouera pour le public aveugle ou malvoyant. Appuyez sur OK pour voir toutes les options du menu Description Audio . Cette fonction est uniquement disponible si le diffuseur la prend en charge.
Plus	Affiche les autres options de réglage du téléviseur.
Temporisation Du Menu	Change la durée de temporisation des écrans du menu.
Mise à Jour du Logiciel	S'assure que votre TV est doté du tout dernier microprogramme.
Version De L'application	Affiche la version actuelle de l'application.
Sous-Titre	Cette option permet de choisir le type de sous-titres qui s'affiche à l'écran (sous-titre DVB / sous-titre TXT), si les deux sont disponibles. DVB est le sous-titre par défaut. Cette fonction n'est disponible que pour les pays comme la Norvège.
Mise Hors Tension Automatique du Téléviseur	Définit la durée souhaitée pour que la télévision passe automatiquement en mode veille lorsqu'elle n'est pas utilisée.
Clé Biss	Le Biss est un système de codage de signal par satellite utilisé pour certaines émissions. Si vous devez entrer la clé BISS pour une émission, vous pouvez utiliser le réglage Clé Biss. Sélectionnez la Clé Biss puis appuyez sur OK pour entrer la chaîne de Télé souhaitée.
Mode de Mémorisation	Sélectionnez ce mode pour afficher les éléments stockés. Lorsque le Mode de Mémorisation est activé, certains éléments du menu du téléviseur ne peuvent pas être disponibles.
Allumer le Mode	Ce paramètre permet de configurer les préférences du mode de mise sous tension. Les options Dernier État et mode Veille sont disponibles.
CEC	Avec cette fonction, vous pouvez activer et désactiver la fonction CEC complètement. Appuyez sur les boutons Gauche ou Droite pour activer ou désactiver cette fonction.
Démarrage automatique CEC	Cette fonction permet à l'appareil compatible HDMI-CEC connecté d'allumer le téléviseur et basculer automatiquement vers sa source d'entrée. Appuyez sur le bouton Left ou Right pour activer ou désactiver cette fonction.
Haut-parleurs	Pour écouter le son audio du téléviseur à partir du dispositif audio compatible connecté réglé sur Amplificateur . Vous pouvez utiliser la télécommande du téléviseur pour régler le volume du dispositif audio.

Installation et Réglage des Contenus du Menu	
Balayage de Chaîne Automatique (Nouveau Réglage)	Affiche les options de réglage automatique. Antenne Numérique : Recherche et enregistre les chaînes DVB. Câble Numérique : Recherche et enregistre les chaînes câblées DVB. Analogique : Recherche et mémorise les stations analogiques. Satellite : Recherche et mémorise les stations satellitaires.
Balayage de Chaîne Manuel	Cette fonction peut être utilisée pour une entrée de diffusion directe.
Recherche des Chaînes Réseau	Recherche les chaînes liées dans le système de diffusion. Antenne Numérique : Recherche les chaînes d'antenne réseau. Câble Numérique : Recherche les chaînes de câble réseau.
Recherche Fine Analogique	Vous pouvez utiliser ce réglage pour la recherche fine de chaînes analogiques. Cette option est disponible uniquement si des chaînes analogiques sont mémorisées.
Paramètres du Satellite	Affiche les paramètres. Liste des Satellites : Affiche les satellites disponibles. Vous pouvez Ajouter , Supprimer les satellites ou Éditer les paramètres satellite de la liste. Installation de l'Antenne : Vous pouvez modifier les paramètres de l'antenne satellite et/ou démarrer une nouvelle recherche de satellite.
Paramètres D'Installation	Affiche le menu des paramètres d'installation. Recherche en mode Veille (en option) : Votre téléviseur recherche de nouvelles chaînes ou chaînes manquantes en mode veille. Toutes les chaînes de diffusion détectées s'afficheront à l'écran.
Effacer La Liste des Services	Utilisez cette option pour effacer les chaînes mémorisées. Ce réglage est visible uniquement lorsque l'option de Pays est réglée sur Danemark, Suède, Norvège, ou Finlande.
Sélectionner un Réseau Actif	Ce paramètre vous permet de sélectionner uniquement les chaînes de diffusion comprises dans le réseau sélectionné dans la liste des chaînes. Cette fonction n'est disponible que pour les pays comme la Norvège.
Première Installation	Supprime toutes les chaînes et réglages enregistrés, reprogramme la TV en fonction des réglages de l'entreprise.

Fonctionnement Général de la TV

Utilisation de la Liste de Chaînes

Le téléviseur trie toutes les stations mémorisées dans la **Liste des Chaînes**. Vous pouvez modifier cette liste de chaînes ainsi qu'il suit : configurez les favoris ou les stations actives à inclure dans la liste en utilisant les options **Liste de Chaînes**. Appuyez sur le bouton **OK/TV** pour ouvrir la **Liste des Chaînes**. Vous pouvez filtrer les chaînes incluses en appuyant sur le bouton **Bleu** ou ouvrir le menu **Modifier la Liste des Chaînes** en appuyant sur le bouton **Vert** pour faire d'autres modifications dans la liste actuelle.

Gestion des Listes de Préférences

Vous pouvez créer quatre listes différentes de vos chaînes préférées. Sélectionnez la **Liste des Chaînes** dans le menu principal ou appuyez sur le bouton **Vert** lorsque la liste des chaînes s'affiche à l'écran pour ouvrir le menu **Modifier la Liste des chaînes**. Sélectionnez la chaîne désirée sur la liste. Vous pouvez opérer plusieurs choix en appuyant sur le bouton **Jaune**. Puis, appuyez sur le bouton **OK** pour ouvrir le menu **Options de Modification de Chaînes** et sélectionnez l'option **Ajouter/Supprimer les Favoris**. Appuyez à nouveau sur le bouton **OK**. Définissez l'option de liste désirée sur **Activé**. Les chaînes sélectionnées sont ajoutées à la liste. Pour supprimer une chaîne ou des chaînes d'une liste de préférences, suivez les mêmes étapes et définissez la liste désirée sur **Désactivé**.

Vous pouvez utiliser la fonction **Filtre** dans le menu **Modifier la Liste des Chaînes** pour filtrer les chaînes dans la **Liste des Chaînes** de façon permanente selon vos préférences. En utilisant cette option **Filtre**, vous pouvez définir l'une de vos quatre listes de préférences à afficher à chaque fois que la Liste des chaînes est ouverte. La fonction de filtrage du menu **Liste des Chaînes** ne filtre que la **Liste des Chaînes** actuellement affichée afin de trouver une chaîne et de s'y syntoniser. Ces modifications disparaissent lors de la prochaine ouverture de la **Liste des Chaînes**.

Configuration des Paramètres Parentaux

Les options du menu **Paramètres du Contrôle Parental** peuvent être utilisées pour empêcher les utilisateurs de regarder certains programmes, certaines chaînes et d'accéder à certains menus. Ces réglages sont accessibles au menu **Configuration>Contrôle Parental**.

Pour afficher les options du menu de verrouillage, saisissez le code PIN. Après avoir saisi le code PIN approprié, le menu **Paramètres du Contrôle Parental** s'affichera.

Verrouillage Menu : Cette option permet d'autoriser ou de verrouiller l'accès à tous les menus ou menus d'installation du téléviseur.

Verrouillage Maturité : Une fois définie, cette option recherche l'information relative aux émissions parentales et si ce niveau parental est inactivé, l'accès à la diffusion n'est pas activé.

Remarque : Si l'option **Pays** définie au cours de la **Première Installation** est la **France, l'Italie ou l'Autriche**, la valeur du **Verrouillage Maturité** sera configurée par défaut à 18.

Verrouillage Parental : Lorsque l'option **Verrouillage enfant** est **Activée**, le téléviseur peut uniquement être contrôlé à l'aide de la télécommande. Dans ce cas, les boutons de la télécommande du téléviseur ne fonctionnent pas.

Paramétrage du code PIN : Définit un nouveau code PIN.

Code PIN CICAM par défaut : Cette option apparaît grisée si aucun module CI n'est inséré dans le port CI du téléviseur. Vous pouvez modifier le code PIN par défaut du CI CAM à l'aide de cette option.

Remarque : Le code PIN par défaut est **0000** ou **1234**. Si vous avez défini le code PIN (requis en fonction du pays choisi) lors de la **Première installation**, utilisez le code PIN que vous aviez défini.

Certaines options ne seront pas disponibles, selon le choix du pays pendant la **Première Installation**.

Guide Électronique des Programmes (EPG)

Certaines chaînes envoient des informations concernant leurs programmes de diffusion. Appuyez sur le bouton **Epg** pour accéder au menu **Guide des Programmes**.

3 modèles de présentation de programmes sont disponibles : **Programme Linéaire**, **Liste** et **Maintenant/Ensuite**. Pour passer d'un mode à l'autre, suivez les instructions au bas de l'écran.

Programme Linéaire

Zoom (bouton jaune) : Appuyez sur le bouton **Jaune** pour accéder aux événements dans un intervalle de temps plus grand.

Filtre (Bouton bleu) : Affiche les options de filtre.

Détail des événements (Bouton d'informations) : Affiche les informations détaillées concernant les programmes sélectionnés.

Sélectionner le genre (Bouton des sous-titres) : Ouvre le menu **Sélectionner le Genre**. En utilisant cette fonctionnalité vous pouvez interroger la base de données du guide de programme selon le genre sélectionné. Les informations disponibles dans le guide des programmes seront recherchées et les résultats correspondants à vos critères seront mis en surbrillance..

Jour suivant/précédent (Boutons Programme +/-) : Affiche les programmes du jour précédent ou suivant.

Options (Bouton OK) : Affiche les options de répétition.

Rechercher (Bouton texte) : Affiche le menu **Recherche guide**.

Maintenant (Bouton Remplacement) : Affiche l'évènement en cours de la chaîne en surbrillance.

Programme de liste (*)

(*) Dans cette option de présentation, seuls les évènements de la chaîne en surbrillance sont présentés.

Préc. Intervalle de temps (Bouton Rouge) : affiche les programmes du jour précédent.

Jour suivant/précédent (Boutons Programme +/-) : Affiche les programmes du jour précédent ou suivant.

Détail des évènements (Bouton d'informations) : Affiche les informations détaillées concernant les programmes sélectionnés.

Filtre (Bouton Texte) : Affiche les options de filtre.

Intervalle de temps suivant (Bouton Rouge) : Affiche les programmes de l'intervalle de temps suivant.

Options (Bouton OK) : Affiche les options de répétition.

Programme Maintenant/Ensuite

Naviguer (Boutons de Navigation) : Appuyez sur les boutons de Navigation pour naviguer dans la liste des chaînes et des programmes.

Options (Bouton OK) : Affiche les options de répétition.

Détail des évènements (Bouton d'informations) : Affiche les informations détaillées concernant les programmes sélectionnés.

Filtre (Bouton Bleu) : Affiche les options de filtre.

Options du programme

Utiliser les boutons de navigation pour sélectionner une chaîne puis appuyer sur **OK** pour afficher le menu **Options de l'évènement**. Les options suivantes sont disponibles.

Sélectionner la Chaîne : Grâce à cette option, vous pouvez passer à la chaîne sélectionnée.

Régler la minuterie de l'évènement / Supprimer la minuterie de l'évènement : Une fois un programme sélectionné dans le menu EPG appuyez sur le bouton **OK**. **Sélectionnez l'option** Régler la minuterie sur Évènement et appuyez sur la touche **OK**. Vous avez la possibilité de définir une minuterie pour les programmes à venir. Pour annuler une minuterie existante, sélectionnez le programme en question et appuyez sur la touche **OK**. Ensuite, sélectionnez l'option **Supprimer la Minuterie de l'évènement**. La minuterie sera annulée.

Remarques : Il vous est impossible de passer à n'importe quelle autre chaîne ou source lorsqu'une minuterie est activée dans la chaîne en cours.

Il n'est pas possible d'enregistrer deux ou plusieurs émissions distinctes dans le même intervalle de temps.

Services Télétexte

Appuyez sur le bouton **Text** pour entrer. Appuyez à nouveau sur ce bouton pour activer le mode de mélange, ce qui vous permet de voir la page télétexte et la diffusion télévisée simultanément. Appuyez de nouveau sur ce bouton pour quitter. Si disponible, des sections contenues dans une page de télétexte présenteront un code coloré et peuvent être sélectionnées en appuyant sur les touches colorées. Suivez les instructions affichées à l'écran.

Télétexte Numérique

Appuyez sur la touche **Text** pour afficher les informations relatives au télétexte numérique Utilisez les touches colorées, les touches du curseur et la touche **OK**. La méthode de fonctionnement peut différer en fonction du contenu du télétexte numérique. Suivez les instructions qui s'affichent à l'écran du télétexte numérique. Lorsque vous appuyez à nouveau sur le bouton **Text**, la télévision revient en mode diffusion télévisée.

Mise à Jour du Logiciel

Votre TV peut rechercher et effectuer automatiquement des mises à jour de microprogramme via le signal de diffusion.

Recherche de mise à jour de logiciels à travers l'interface utilisateur

Dans le menu principal, sélectionnez l'option **Configuration** et appuyez sur le bouton **OK**. Le **Menu Configuration** s'affiche à l'écran. Sélectionnez ensuite **Plus** et appuyez sur le bouton **OK**. Sélectionnez **Mise à jour du logiciel** et appuyez sur le bouton **OK**. Dans le menu **Options de mise à jour**, sélectionnez **Recherche de mise à jour** puis appuyez sur le bouton **OK** pour lancer une nouvelle mise à jour du logiciel.

Si une mise à jour est disponible, il commence à la télécharger. Au terme du téléchargement, confirmez la question relative au redémarrage du téléviseur en appuyant sur **OK** pour continuer avec l'opération de redémarrage.

3 Recherche et mode de mise à jour

Votre téléviseur va rechercher de nouvelles mises à jour à 3 heures si l'option **Recherche automatique** du menu **Options de mise à jour** est activée et si le téléviseur est connecté à un signal d'antenne. Si un nouveau logiciel est détecté et téléchargé avec succès, il sera installé au prochain démarrage.

Remarque : Ne débranchez pas le cordon d'alimentation lorsque le voyant DEL clignote pendant le processus de redémarrage. Si le téléviseur ne s'allume pas après la mise à jour, débranchez-le, patientez deux minutes, puis rebranchez-le.

La TV va s'allumer

Assurez-vous que le câble d'alimentation est correctement branché dans la prise murale. Vérifiez si les piles sont usées. Appuyez sur la touche de mise en marche du téléviseur

Mauvaise qualité d'image

- Avez-vous sélectionné le système de TV approprié ?
- Un niveau de signal faible peut impacter négativement sur la qualité de l'image. Veuillez vérifier l'entrée de l'antenne.
- Si vous avez effectué un réglage manuel, vérifiez que vous avez entré la bonne fréquence de la chaîne.
- La qualité des images peut ne pas être bonne lorsque deux appareils sont simultanément connectés au téléviseur. Dans un tel cas, déconnectez l'un des appareils.

Pas d'image

- L'absence d'image signifie que votre TV ne reçoit aucune transmission. Assurez-vous également que la bonne source d'entrée a été sélectionnée.
- L'antenne est-elle connectée correctement?
- Le câble de l'antenne est-il endommagé ?
- Avez vous utilisé des bonnes fiches pour connecter l'antenne?
- En cas de doute, demandez conseil à votre vendeur.

Pas de son

- Vérifiez si la TV est en mode **Muet**. Appuyez sur le bouton **Muet** ou augmentez le volume pour vérifier.
- Le son sort d'un seul haut-parleur. Vérifiez les paramètres d'équilibre à partir du menu de **Son**.

Télécommande - ne fonctionne pas

- Les piles peuvent être déchargées. Remplacez les piles.

Les sources d'entrée - ne peuvent pas être sélectionnées.

- Si vous ne pouvez pas sélectionner une source d'entrée, il est possible que votre périphérique ne soit pas connecté. Le cas échéant ;
- Vérifiez les câbles AV et les branchements si vous essayez de basculer à la source d'entrée dédiée à l'appareil connecté.

Le tableau ci-dessous est une illustration de certains affichages vidéos typiques. Votre téléviseur ne peut pas prendre en charge toutes les résolutions.

Index	Résolution	Fréquence
1	640 x 350	85Hz
2	640 x 400	70Hz
3	640 x 480	60Hz
4	640 x 480	66Hz
5	640 x 480	72Hz
6	640 x 480	75Hz
7	640 x 480	85Hz
8	800 x 600	56Hz
9	800 x 600	60Hz
10	800 x 600	70Hz
11	800 x 600	72Hz
12	800 x 600	75Hz
13	800 x 600	85Hz
14	832 x 624	75Hz
15	1024 x 768	60Hz
16	1024 x 768	66Hz
17	1024 x 768	70Hz
18	1024 x 768	72Hz
19	1024 x 768	75Hz
20	1024 x 768	85Hz
21	1152 x 864	60Hz
22	1152 x 864	70Hz
23	1152 x 864	75Hz
24	1152 x 864	85Hz
25	1152 x 870	75Hz
26	1280 x 768	60Hz
27	1360 x 768	60Hz
28	1280 x 768	75Hz
29	1280 x 768	85Hz
30	1280 x 960	60Hz
31	1280 x 960	75Hz
32	1280 x 960	85Hz
33	1280 x 1024	60Hz
34	1280 x 1024	75Hz
35	1280 x 1024	85Hz
36	1400 x 1050	60Hz
37	1400 x 1050	75Hz
38	1400 x 1050	85Hz
39	1440 x 900	60Hz
40	1440 x 900	75Hz
41	1600 x 1200	60Hz
42	1680 x 1050	60Hz
43	1920 x 1080	60Hz
44	1920 x 1200	60Hz

Compatibilité des Signaux AV et HDMI

Source	Signaux pris en charge		Disponible
EXT (PÉRITEL)	PAL		O
	SECAM		O
	NTSC4.43		O
	NTSC3.58		O
	RGB 50/60		
AV latéral	PAL		O
	SECAM		O
	NTSC4.43		O
	NTSC3.58		
	S-VIDÉO 50 Hz (PAL)		
YPbPr	480i, 480p	60Hz	O
	576i, 576p	50Hz	O
	720p	50 Hz, 60 Hz	O
	1080i	50 Hz, 60 Hz	O
	HDMI	480i, 480p	60Hz
576i, 576p		50Hz	O
720p		50 Hz, 60 Hz	O
1080i		50 Hz, 60 Hz	O
1080p		24Hz, 25Hz, 30Hz, 50Hz, 60Hz	O

(X: Non Disponible, O : Disponible)

Dans certains cas, un signal du téléviseur peut ne pas s'afficher correctement. Le problème peut être celui d'une inconstance au niveau des normes de l'équipement source (DVD, décodeur, etc.). Si vous rencontrez ce type de problème, veuillez contacter votre fournisseur et le fabricant de l'appareil source.

Formats de Fichier Pris en Charge par le Mode USB

Média	Extension	Format	Notes	
Vidéo	.dat, .mpg, .mpeg	Mpeg1 -2	1080P@30 pi/s, 50 Mo/s	
	.ts, trp, tp, m2ts	MPEG2 , H.264, VC1, AVS, MVC	H.264:1080Px2@25 pi/s, 1080P@50 pi/s MVC : 1080P@ 24 pi/s Autre : 1080P@30 pi/s - 50 Mo/s	
	.vob	MPEG2	1080P@30 pi/s - 50 Mo/sec	
	.mkv	MPEG1-2-4, H.264	H.264:1080Px2@25 pi/s, 1080P@ 50 pi/s, 1080P@30 pi/s, 50 Mo/s	
	.mp4, .mov	MPEG4, XviD, H.264	H.264:1080Px2@25 pi/s, 1080P@ 50 pi/s, 1080P@30 pi/s, 50 Mo/s	
	.avi	MPEG2-4, Xvid, H.264	H.264:1080Px2@25 pi/s, 1080P@ 50 pi/s, 1080P@30 pi/s, 50 Mo/s	
	.fla, .flv	H.264, Sorenson H.263	H.264:1080Px2@25 pi/s, 1080P@50 pi/s, 1080P@30 pi/s, 40 Mo/s	
	.3gp	MPEG4, H.264	1920 x 1080@30P 20 Mo/s	
	.asf, .wmv	VC1	1080P@30 pi/s, 50 Mo/s	
Audio	.mp3	MPEG1/2 Couche 1/2/3 (MP3)	Layer1 : 32 kbit/s ~ 448 kbit/s (Débit binaire) / 16 KHz ~ 48 KHz (Taux d'échantillonnage) Layer2 : 8 kbit/s ~ 384 kbit/s (Débit binaire) / 16 KHz ~ 48 KHz (Taux d'échantillonnage) Layer3 : 8 kbit/s ~ 320 kbit/s (Débit binaire) / 16 KHz ~ 48 KHz (Taux d'échantillonnage)	
	.wav	LPCM		
	.WMA/ASF	WMA, WMA Pro	WMA: 128 bits/s ~ 320 kbit/s (Débit binaire) / 8 KHz ~ 48 KHz (Taux d'échantillonnage) WMA Pro : < 768 kbit/s (Débit binaire) / ~ 96 KHz (Taux d'échantillonnage)	
	.m4a/ .aac	AAC, HEAAC	Format libre (Débit binaire) / 8 KHz ~ 48 KHz (Taux d'échantillonnage)	
	.pcm	PCM	8 kbit/s ~ 320 kbit/s (Débit binaire) / 16 KHz ~ 48 KHz (Taux d'échantillonnage)	
	(Fonctionne uniquement avec les fichiers vidéo)		AC3	32 kbit/s ~ 640 kbit/s (Débit binaire) / 32 KHz ~ 44.1 KHz, 48 KHz (Taux d'échantillonnage)
			EAC3	32 kbit/s ~6 Mo/s (Débit binaire) / 32 KHz, 44.1 KHz, 48 KHz(Taux d'échantillonnage)
			LPCM	64 kbit/s ~ 1,5 Mo/s (Débit binaire) / 8 KHz ~ 48 KHz (Taux d'échantillonnage)
IMA-ADPCM/ MS-ADPCM			384 kbit/s (Débit binaire) / 8 KHz ~ 48 KHz (Taux d'échantillonnage)	
G711 A/mu-law			64~128 kbit/s (Débit binaire) / 8 KHz (Taux d'échantillonnage)	
Image	.jpeg, .jpg	Point de comparaison	Résolution (LxH) : 15360 x 8640, 4147200 octets	
		Progressif	Résolution (LxH) : 1024 x 768, 6291456 octets	
	.png	non-entrelacé	Résolution (LxH) : 9600 x 6400, 3840000 octets	
		entrelacé	Résolution (LxH) : 1200 x 800, 3840000 octets	
	.bmp		Résolution (LxH) : 9600 x 6400, 3840000 octets	
Sous-titre	.sub	-	Sub1, Sub2, Sub3	
	.srt	-		

Résolutions DVI Prises en Charge

Reportez-vous aux résolutions suivantes au moment de raccorder des périphériques à votre téléviseur à l'aide des câbles convertisseurs DVI (DVI à HDMI - non fournis).

	56Hz	60Hz	66Hz	70Hz	72Hz	75Hz
640 x 400				<input checked="" type="checkbox"/>		
640 x 480		<input checked="" type="checkbox"/>	<input checked="" type="checkbox"/>		<input checked="" type="checkbox"/>	<input checked="" type="checkbox"/>
800 x 600	<input checked="" type="checkbox"/>	<input checked="" type="checkbox"/>		<input checked="" type="checkbox"/>	<input checked="" type="checkbox"/>	<input checked="" type="checkbox"/>
832 x 624						<input checked="" type="checkbox"/>
1024 x 768		<input checked="" type="checkbox"/>	<input checked="" type="checkbox"/>	<input checked="" type="checkbox"/>	<input checked="" type="checkbox"/>	<input checked="" type="checkbox"/>
1152 x 864		<input checked="" type="checkbox"/>		<input checked="" type="checkbox"/>		<input checked="" type="checkbox"/>
1152 x 870						<input checked="" type="checkbox"/>
1280 x 768		<input checked="" type="checkbox"/>				<input checked="" type="checkbox"/>
1360 x 768		<input checked="" type="checkbox"/>				
1280 x 960		<input checked="" type="checkbox"/>				<input checked="" type="checkbox"/>
1280 x 1024		<input checked="" type="checkbox"/>				<input checked="" type="checkbox"/>
1400 x 1050		<input checked="" type="checkbox"/>				<input checked="" type="checkbox"/>
1440 x 900		<input checked="" type="checkbox"/>				<input checked="" type="checkbox"/>
1600 x 1200		<input checked="" type="checkbox"/>				
1680 x 1050		<input checked="" type="checkbox"/>				
1920 x 1080		<input checked="" type="checkbox"/>				
1920 x 1200		<input checked="" type="checkbox"/>				

Inhalt

Sicherheitsinformationen	45
Wartung	46
Bildschirmfläche, Gehäuse, Ständer	46
Netzstecker	46
Montage / Abbau des Ständers	46
Bei der Verwendung der Wandhalterung	47
Umweltinformationen	47
Funktionen	48
Zubehör im Lieferumfang	48
Standby-Meldungen	48
TV-Bedientasten & Betrieb	48
Einlegen der Batterien in die Fernbedienung	49
Stromversorgung Anschließen	49
Anschluss der Antenne	49
Benachrichtigung	49
Technische Daten	50
Fernbedienung	51
Anschlüsse	52
Ein-/Ausschalten	53
Erste Installation	53
Medien Abspielen über USB Eingang	54
Menü Medienbrowser	55
CEC und CEC RC Passthrough	55
TV-Menüinhalte	56
Allgemeine Bedienung	60
Verwendung der Senderliste	60
Einstellung der Kindersicherungseinstellungen	60
Elektronischer Programmführer (EPG)	60
Teletext-Dienste	61
Softwareaktualisierung	61
Fehlerbehebung & Tipps	62
AV- und HDMI-Signalkompatibilität	63
Beim USB Modus unterstützte Dateiformate	64
Unterstützte DVI-Auflösungen	65

Sicherheitsinformationen

	VORSICHT STROMSCHLAGEGFAHR NICHT ÖFFNEN	
VORSICHT: UM DAS STROMSCHLAGRISIKO ZU REDUZIEREN, DEN DECKEL (ODER DAS RÜCKTEIL) NICHT ENTFERNEN IN DIESEM GERÄT BEFINDEN SICH KEINE TEILE, DIE VOM BENUTZER GEWARTET WERDEN KÖNNEN. WENDEN SIE SICH AN EINEN QUALIFIZIERTEN FACHMANN		

Verwenden Sie das TV-Gerät nicht unter extremen Umgebungsbedingungen, da dies dessen schwere Beschädigung zur Folge haben kann.



Bei extremen Wetterbedingungen (Stürme, Blitzschlag) und wenn das TV-Gerät über einen langen Zeitraum nicht benutzt wird (im Urlaub), ist der Netzstecker zu ziehen. Der Netzstecker muss gut zugänglich sein, um das TV-Gerät jederzeit vom Netz trennen zu können.



Dieses Zeichen wird immer dann angezeigt, wenn in der beiliegenden Bedienungsanleitung sehr wichtige Informationen über den Betrieb und die Wartung des Geräts beschrieben werden.



Hinweis: Für die entsprechenden Eigenschaften befolgen Sie bitte die Instruktionen auf dem Bildschirm.





 **Bitte lesen Sie diese Anleitung vollständig vor der Installation oder Inbetriebnahme durch.**

⚠️ WARNUNG: Lassen Sie niemals Personen (einschließlich Kinder) mit eingeschränkten physischen, sensorischen oder geistigen Fähigkeiten oder mangels Erfahrung und / oder Kenntnisse unbeaufsichtigt elektrische Gerät benutzen.

- Halten Sie um das TV-Gerät mindestens 10 cm Abstand zu Möbeln etc. ein, um eine ausreichende Luftzirkulation zu gewährleisten.
- **Blockieren Sie niemals** die Belüftungsöffnungen und -löcher.
- **Stellen Sie das TV-Gerät nicht** auf geneigte oder instabile Flächen. Das Fernsehgerät kann umkippen.
- Verwenden Sie dieses Gerät nur in gemäßigten Klimabedingungen.
- Der Stecker des Netzkabels sollte leicht zugänglich sein. **Stellen** Sie keine Gegenstände auf das Netzkabel (weder das Gerät selbst, noch Möbel usw.) und klemmen Sie das Kabel nicht ein. Beschädigungen am Netzkabel/Netzstecker können zu Bränden oder Stromschlägen führen. Handhaben Sie das Netzkabel immer am Stecker, **trennen Sie das TV-Gerät nicht** durch Ziehen des

Netzkabels vom Netz. Berühren Sie das Netzkabel / den Stecker niemals mit nassen Händen, da dies einen Kurzschluss oder elektrischen Schlag verursachen kann. Binden Sie niemals Knoten in das Netzkabel, und binden Sie es nie mit anderen Kabeln zusammen. Wenn es beschädigt ist, muss das Kabel ersetzt werden. Diese Arbeit darf ausschließlich durch eine qualifizierte Fachkraft ausgeführt werden.

- **Verwenden** Sie das Gerät nicht an einem feuchten oder nassen Platz. Setzen Sie den Bildschirm nicht hellem Sonnenlicht aus. Sollte das Gerät feucht werden oder mit einer Flüssigkeit in Kontakt kommen, ist unverzüglich der Netzstecker zu ziehen. Lassen Sie das TV-Gerät vor der erneuten Benutzung unbedingt durch einen Fachinstallateur überprüfen.
- **Setzen** Sie das TV-Gerät keiner direkten Sonneneinstrahlung bzw. offenen Flammen aus und platzieren Sie es nicht in der Nähe von intensiven Wärmequellen wie elektrischen Heizungen. 
- Das Zuhören mit Hilfe von Ohrhörern und Kopfhörern mit übermäßiger Lautstärke kann zu Gehörschäden führen.
- Stellen Sie sicher, dass keine offenen Flammen, wie z. B. brennende Kerzen, auf das Gerät gestellt werden. 
- Um Verletzungen zu vermeiden, muss das TV-Gerät gemäß den nachfolgenden Anweisungen sicher an einer Wand (falls die Option verfügbar ist) befestigt werden.
- Gelegentlich können einige inaktive Pixel als unveränderlich blaue, grüne oder rote Punkte erscheinen. Wir möchten ausdrücklich darauf hinweisen, dass dies die Leistung oder Funktionsfähigkeit Ihres Produkts aber in keiner Weise beeinträchtigt. Achten Sie darauf, den Bildschirm nicht mit den Fingernägeln oder anderen harten Gegenständen.
- Ziehen Sie vor der Reinigung des TV-Geräts den Netzstecker aus der Steckdose. Benutzen Sie nur ein weiches und trockenes Tuch.

 Warnung	Schweres oder tödliches Verletzungsrisiko
 Gefahr eines Stromschlags	Gefährliches Spannungsrisiko
 Vorsicht	Verletzungs- und Schadensrisiko
 Wichtig	Anleitung zur richtigen Bedienung des Geräts
 Hinweis	Markiert weitere nützliche Hinweise

Wartung

Ziehen Sie als Erstes den Netzstecker.

Bildschirmfläche, Gehäuse, Ständer

Regelmäßige Wartung:

Wischen Sie die Oberfläche der Bildschirmfläche, des Gehäuses bzw. des Ständers vorsichtig mit einem weich Tuch ab, um Schmutz oder Fingerabdrücke zu beseitigen.

Bei hartnäckigem Schmutz:

1. Befreien Sie die Oberfläche zuerst vom Staub.
2. Feuchten Sie ein weiches Tuch mit Wasser oder einem verdünnten neutralen Reinigungsmittel (1 Teil Reiniger auf 100 Teile Wasser) an.
3. Drücken Sie das Tuch fest aus. (Bitte beachten Sie, dass unter keinem Umständen Flüssigkeit in das Innere des TV-Geräts eindringen darf, da es andernfalls zu einem Funktionsausfall kommen kann.)
4. Feuchten Sie den hartnäckigen Schmutz reibend an und wischen Sie diesen ab.
5. Die Stelle anschließend gründlich trocken wischen.

Vorsicht

Verwenden Sie kein raues Tuch und reiben Sie die Oberfläche nicht zu fest, da es andernfalls zu Kratzern kommen kann.

- Achten Sie darauf, dass die Oberflächen nicht mit Insektenschutzmitteln, Lösungsmitteln, Verdünnern oder anderen aggressiven Substanzen in Berührung kommen. Diese könnten die Oberfläche angreifen und die Lackierung beschädigen.
- Die Bildschirmoberfläche verfügt über eine Spezialbeschichtung, die sehr empfindlich ist und leicht beschädigt werden kann. Achten Sie darauf, nicht auf den Bildschirm zu klopfen bzw. diesen mit den Fingernägeln oder anderen harten Gegenständen zu zerkratzen.
- Sorgen Sie dafür, dass das Gehäuse und der Ständer nicht über eine längere Zeit hinweg mit Gummi oder PVC-haltigen Substanzen in Berührung kommen. Diese könnten die Oberfläche angreifen.

Netzstecker

Wischen Sie den Netzstecker regelmäßig mit einem trockenen Tuch ab.

Feuchtigkeit oder Staub können Brände oder einen Stromschlag verursachen.

Montage / Abbau des Ständers

Vorbereitung

Packen Sie den bzw. die Ständer sowie das TV-Gerät aus, und legen Sie das TV-Gerät mit der Bildschirmseite nach unten auf eine mit einem sauberen und weichen Tuch (Decke usw.) bedeckte Arbeitsfläche.

- Die Arbeitsfläche muss eben, stabil sowie größer als das TV-Gerät sein.
- Fassen Sie nicht auf den Bildschirm.
- Achten Sie darauf, das TV-Gerät nicht zu zerkratzen oder zu beschädigen.

Montage des Ständers

1. Positionieren Sie den bzw. die Ständer auf der bzw. den dafür markierten Stellen auf der Rückseite des TV-Geräts.

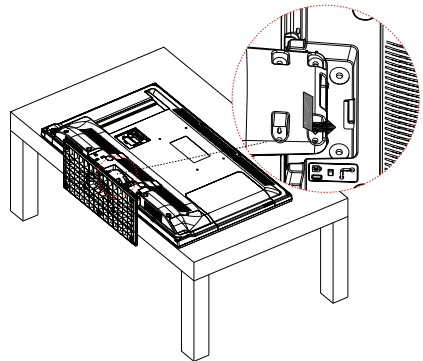

2. Setzen Sie die vier mitgelieferten Schrauben (M4 x 12) ein, und ziehen Sie diese vorsichtig fest, bis der Ständer sicher befestigt ist.

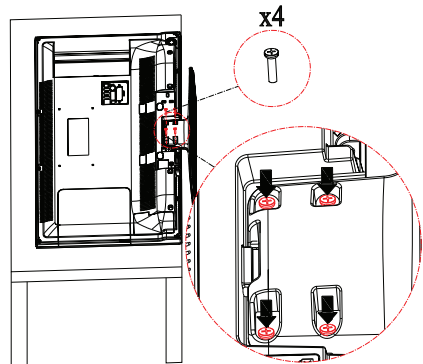

Abbau des Ständers vom TV-Gerät

Stellen Sie sicher, dass der Ständer auf die folgende Weise abgebaut wird, sofern die Wandhalterung verwendet oder das TV-Gerät wieder verpackt werden soll.

- Legen Sie das TV-Gerät mit der Bildschirmseite nach unten auf eine mit einem sauberen und weichen Tuch bedeckte Arbeitsfläche. Lassen Sie den bzw. die Ständer über den Rand der Arbeitsfläche hinausragen.
- Lösen Sie die Schrauben, die den bzw. die Ständer am Gerät befestigen.
- Nehmen Sie den bzw. die Ständer ab.

Bei der Verwendung der Wandhalterung

Bitte kontaktieren Sie den Panasonic-Händler vor Ort, um die empfohlene Wandhalterung zu kaufen.

Löcher für die Installation der Wandhalterung;

Rückseite des TV-Geräts

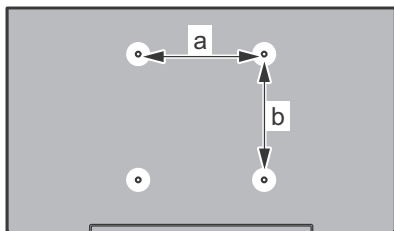

a (mm)	200
b (mm)	200

Seitenansicht

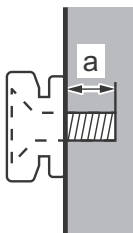

Einschraubtiefe (a)	min. (mm)	5
	max. (mm)	10
Durchmesser	M6	

Hinweis: Die Schrauben zur Befestigung des TV-Geräts an der Wandhalterung werden nicht zusammen mit dem Fernseher geliefert.

Umweltinformationen

Bei der Entwicklung dieses Fernsehgeräts wurde auf eine umweltfreundliche Funktionsweise Wert gelegt. Um den Energieverbrauch zu senken, gehen Sie wie folgt vor:

Wenn Sie die **Energiespar**-Option auf **Minimum**, **Medium**, **Maximum** oder **Auto** einstellen, wird das TV-Gerät seinen Energieverbrauch unverzüglich entsprechend anpassen. Wenn Sie das **Backlight** auf einen festen Wert wie **Benutzerdefiniert** stellen und das **Backlight** (angesiedelt unter den **Energiespar**-Einstellungen) mit Hilfe der Links- oder Rechts-Taste der Fernbedienung manuell anpassen möchten. Stellen Sie diese Einstellung zum Abschalten auf **Aus**.

Hinweis: Die verfügbaren **Energiespar**-Optionen können abhängig vom gewählten **Modus** im **Bild**-Menü variieren.

Die **Energiespar**-Einstellungen finden sich im **Bild**-Menü. Ist dies nicht der Fall, können die Einstellungen nicht geändert werden.

Wenn die Rechte Taste bei gewählter **Auto**-Option bzw. die Linke Taste bei gewählter **Benutzerdefiniert**-Option gedrückt wird, wird die Meldung „**Der Bildschirm schaltet sich in 15 Sekunden aus**“ auf dem Bildschirm angezeigt. Wählen Sie **Fortfahren** und drücken Sie **OK**, um den Bildschirm umgehend auszuschalten. Wenn Sie keine Taste drücken, wird der Bildschirm in 15 Sekunden ausgeschaltet. Drücken Sie eine beliebige Taste auf der Fernbedienung oder auf dem TV-Gerät, um den Bildschirm wieder einzuschalten. Die Helligkeit stellt sich auf eine sehr niedrige Stufe, sodass das Menü jetzt sichtbar ist. Drücken Sie die Links- oder Rechts-Taste, um die **Energiespar**-Option zu ändern.

Hinweis: Die **Bildschirm Aus**-Option ist nicht verfügbar, wenn der Modus auf **Spiele** gestellt ist.

Schalten Sie das Gerät aus oder ziehen Sie den Netzstecker, wenn das TV-Gerät nicht verwendet wird. Dies wird auch den Energieverbrauch reduzieren.

Funktionen

- Fernbedienbares Farbfernsehgerät
- Vollintegriertes Digitale terrestrische/Kabel/Satelliten TV (DVB-T2/C/S2)
- HDMI Eingänge, um andere Geräte mit HDMI-Anschlüssen zu verbinden
- USB-Eingang
- OSD-Menüsystem
- Scart-Buchsen für externe Geräte (wie Video, Videospiele, Stereoanlage usw.)
- Stereo-Audiosystem
- Teletext
- Kopfhöreranschluss
- Automatische Programmierung
- Manuelle Sendereinstellung
- Automatische Abschaltung nach bis zu acht Stunden
- Ausschalttimer
- Kindersicherung
- Automatische Stummschaltung, wenn keine Übertragung stattfindet.
- NTSC-Wiedergabe.
- AVL (Automatische Lautstärkebegrenzung)
- PLL (Frequenzsuche)
- PC-Eingang.
- Spielmodus (Optional)
- Bild-Aus-Funktion

Zubehör im Lieferumfang

- Fernbedienung
- Batterien: 2 x AAA
- Handbuch
- Abnehmbarer Ständer
- Schrauben zur Befestigung des Ständers (M4 x 12)

Standby-Meldungen

Wenn das Fernsehgerät für 5 Minuten kein Eingangssignal (z.B. von einer Antenne oder HDMI-Quelle) empfängt, schaltet es sich auf Standby. Beim nächsten Einschalten wird, wird die folgende Meldung angezeigt: „**Das TV-Gerät hat sich automatisch in den Stand-by-Modus geschaltet, da für längere Zeit Signal empfangen wurde.**“ Drücken Sie **OK**, um fortzufahren.

Das eingeschaltete Gerät stellt sich, wenn es eine Zeitlang nicht bedient wurde, auf Stand-by. Beim nächsten Einschalten wird, wird die folgende Meldung angezeigt: „**Das TV-Gerät hat sich automatisch in den Stand-by-Modus geschaltet, da es für längere Zeit nicht bedient wurde.**“ Drücken Sie **OK**, um fortzufahren.

TV-Bedientasten & Betrieb

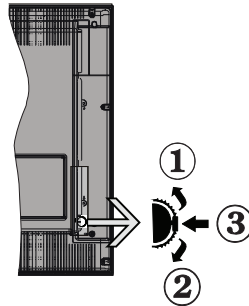

1. Nach oben
2. Nach unten
3. Lautstärke / Info / Quellenliste-Auswahl- und Standby-EIN-Schalter

Der Kontrol-Schalter ermöglicht Ihnen die Lautstärke / Programme / Quellen und Standby-Ein-Funktionen des Fernsehers zu steuern.

Um die Lautstärke zu ändern: Erhöhen Sie die Lautstärke, indem Sie die Taste nach oben drücken. Erhöhen Sie die Lautstärke durch Drücken der Taste nach unten.

Um den Kanal zu wechseln: Drücken Sie die Mitte der Taste, das Informationen-Banner wird dann auf dem Bildschirm erscheinen. Durch das Drücken der Taste nach oben oder unten können Sie durch die gespeicherten Kanäle blättern.

Zum Ändern der Signalquelle: Drücken Sie zwei Mal auf die Mitte (insgesamt zum zweiten Mal) des Knopfs und der Signalquellen-Bildschirm erscheint. Durch das Drehen des Rades nach oben bzw. unten.

TV ausschalten: Halten Sie die Mitte des radförmigen Reglers für ein paar Sekunden nach unten gedrückt, bis der Fernseher in den Standby-Modus versetzt wird.

Hinweise:

- Wenn Sie das Fernsehgerät ausschalten, beginnt der Zyklus anschließend wieder mit der Einstellung der Lautstärke.
- Hauptmenü-OSD kann nicht über die Steuertaste aufgerufen werden.

Steuerung über die Fernbedienung

Drücken Sie die Taste **Menu** auf der Fernbedienung, um den Hauptmenübildschirm aufzurufen. Verwenden Sie die Navigationstasten, um eine Menüschaltfläche auszuwählen und drücken zum Aufrufen auf **OK**. Benutzen Sie die Navigationstasten, um einen Menüpunkt zu auswählen oder einzustellen. Drücken Sie die **Return/Back**-Taste bzw. die **Menu**-Taste, um einen Menü-Bildschirm zu verlassen.

Eingangsauswahl

Sobald Sie ein externes System an Ihr Gerät angeschlossen haben, können Sie zwischen den verschiedenen Eingangsquellen schalten. Drücken Sie auf Ihrer Fernbedienung hintereinander die **Source**-Taste, um die verschiedenen Signalquellen auszuwählen.

Kanäle wechseln und Lautstärke ändern

Mit den **Lautstärke +/-** und **Programm +/-**-Tasten der Fernbedienung können Sie die Programme wechseln und die Lautstärke verändern.

Einlegen der Batterien in die Fernbedienung

Nehmen Sie die kleine Abdeckung des Batteriefachs auf der Rückseite der Fernbedienung ab. Heben Sie die Abdeckung vorsichtig an. Legen Sie zwei **AAA** Batterien ein. Vergewissern Sie sich, dass die (+) und (-) Zeichen sich einander entsprechen (korrekte Polarität). Setzen Sie die Abdeckung wieder auf. Schrauben Sie die Abdeckung wieder fest.

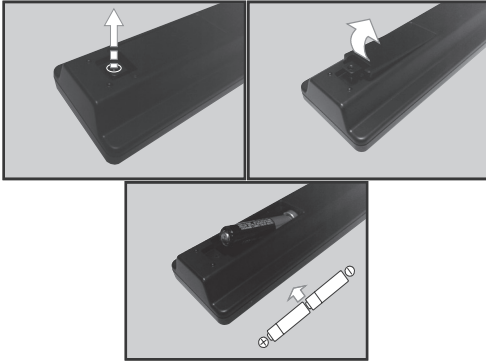

Stromversorgung Anschließen

WICHTIG: Das Gerät ist nur für den Betrieb mit **220-240V Wechselfspannung bei einer Frequenz von 50 Hz** ausgelegt. Nach dem Auspacken sollten Sie das TV-Gerät sich an die Raumtemperatur anpassen lassen, bevor Sie es mit der Stromversorgung verbinden. Stecken Sie das Stromversorgungskabel in die Steckdose.

Anschluss der Antenne

Schließen Sie die Antennen- oder den Kabel-TV-Stecker an die **ANTENNENEINGANG (ANT)**-Buchse oder die **SATELLITENEINGANG (LNB)**-Buchse auf der Rückseite des TV-Gerätes an.

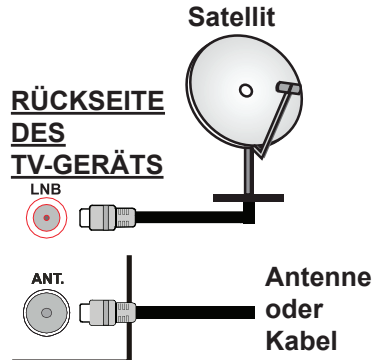

Benachrichtigung

MARKENZEICHEN-ANERKENNUNG

Die Bezeichnungen HDM und High-Definition Multimedia Interface, sowie das HDMI-Logo sind Markenzeichen oder eingetragene Markenzeichen der HDMI Licensing LLC in den USA und anderen Ländern.



Hergestellt unter der Lizenz der Dolby Laboratories. Dolby und das Doppel-D-Symbol sind Warenzeichen der Dolby Laboratories.



Entsorgung von Altgeräten und Batterien

Nur für Staaten der Europäischen Union sowie Länder mit Recyclingsystemen



Diese Symbole auf den Produkten, Verpackungen bzw. den beiliegenden Unterlagen bedeuten, dass diese Elektro- und Elektronikprodukte und deren Batterien nicht in den regulären Haushaltsmüll gegeben werden dürfen.

Für die ordnungsgemäße Behandlung, Verwertung und das Recycling von Altgeräten und Batterien bringen Sie diese zu den in den zutreffenden gesetzlichen Regelungen vorgesehenen Sammelstellen.

Durch die vorschriftsmäßige Entsorgung tragen Sie zum sparsamen Verbrauch wertvoller Rohstoffe bei und verhindern potenziell schädliche Folgen für die menschliche Gesundheit und die Umwelt.

Für weitere Informationen zur Sammlung und dem Recycling von Wertstoffen wenden Sie sich bitte an die vor Ort zuständigen Behörden.

Je nach den bei Ihnen gültigen gesetzlichen Regelungen kann es sein, dass unsachgemäße Entsorgung dieses Produkts unter Strafe steht.

Hinweis zum Batteriesymbol (Symbol auf der Unterseite):

Das Symbol erscheint möglicherweise in Kombination mit einem chemischen Symbol. In diesem Fall entspricht die Batterie den für die betreffende Chemikalie festgelegten Vorschriften.



Beauftragte Einrichtung:
Panasonic Testing Centre
Panasonic Marketing Europe GmbH
Winsbergring 15, 22525 Hamburg, Germany

Panasonic Marketing Europe GmbH
Hagenauer Strasse 43, D-65203 Wiesbaden,
Germany

Web Site: <http://panasonic.net>

Technische Daten

TV-Übertragung	PAL BG/DK/II' SECAM BG/DK
Empfangskanäle	VHF (BAND I/III) - UHF (BAND U) - HYPERBAND
Digitaler Empfang	Vollintegriertes Digital-/ Kabel/SatellitenTV (DVB- T-C-S) (DVB-T2, DVB-S2 kompatibel)
Anzahl der voreingestellten Kanäle	10.000
Kanalanzeige	Bildschirmanzeige
RF-Antenneneingang	75 Ohm (nicht geregelt)
Betriebsspannung	220-240V AC, 50 Hz.
Audio	A2 Stereo+Nicam Stereo
Kopfhörer	3.5 mm mini Stereo-Klinke
Audio Output Power (WRMS.) (10% THD)	2x8 W
Leistungsaufnahme (W)	75W
Gewicht (Kg)	9 kg
TV-Abmessungen TxBxH (Mit Ständer) (mm)	220 x 889 x 567 mm
TV-Abmessungen TxBxH (ohne Ständer) (mm)	78/97 x 889 x 523 mm
Bildschirm	16/9 39"
Betriebstemperaturen und Betriebsfeuchtigkeit	0°C bis 40°C, max. 85% Feuchtigkeit

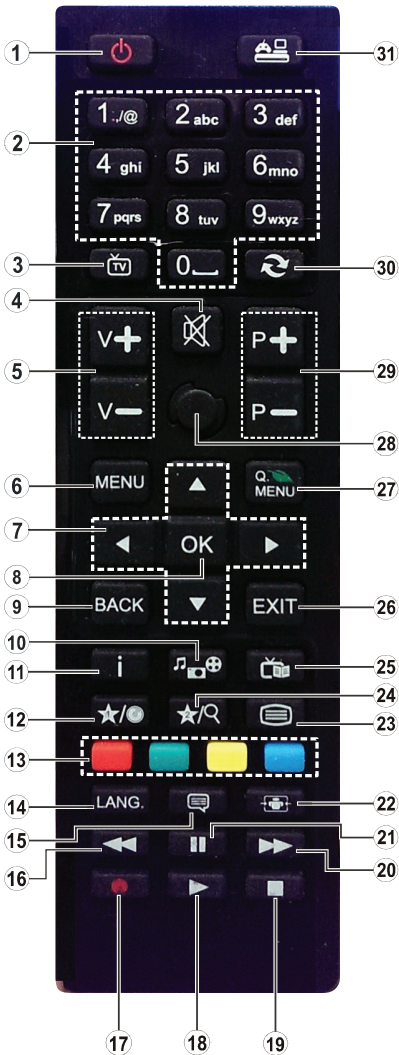













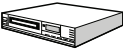







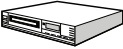







(*) MEINE TASTE 1:

Entsprechend dem jeweiligen Modell haben diese Tasten voreingestellte Standardfunktionen. Allerdings können Sie diesen Tasten jeweils besondere Funktionen zuweisen, indem Sie diese fünf Sekunden lang gedrückt halten, während Sie sich auf der gewünschten Quelle oder auf dem gewünschten Kanal befinden. Auf dem Bildschirm erscheint dann eine Bestätigungsmeldung. Jetzt ist MEINE TASTE 1 mit der gewählten Funktion belegt.

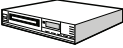
Beachten Sie, wenn das Sie die **Erstinstallation** durchführen, MEINE TASTE 1 auf die ursprüngliche Standard-Funktion zurückgesetzt wird.

1. **Standby:** Schaltet den Fernseher ein / aus
2. **Zifferntasten:** Wechselt den Kanal, gibt eine Nummer oder einen Buchstaben in das Textfeld auf dem Bildschirm ein
3. **TV:** Zeigt die Kanalliste an/ Schaltet zur TV-Quelle zurück
4. **Stummschaltung:** Schaltet die Lautstärke des TV-Gerätes ganz aus
5. **Lautstärke +/-**
6. **Menu:** Zeigt das TV-Menü.
7. **Navigationsstasten:** Hilft durch Menüs, Inhalte usw. zu browsen und zeigt die Unterseiten in TXT-Modus, wenn Rechts oder Links eingedrückt wird
8. **OK:** Bestätigt die Benutzerauswahl, hält die Seite (im TXT-Modus), zeigt die Senderliste ein (DTV-Modus)
9. **Zurück/Return:** Kehrt zum vorherigen Bildschirm zurück, öffnet Index-Seite (im TXT-Modus)
10. **Medienbrowser:** Öffnet den Media-Browser Bildschirm
11. **Info:** Zeigt Informationen über On-Screen-Inhalte, zeigt versteckte Informationen (reveal- im TXT-Modus)
12. **Meine Taste 1 (*)**
13. **Farbtasten:** Folgen Sie der Anleitung zu den Farbtasten auf dem Bildschirm
14. **Sprache:** Wechselt die Ton-Modi (analoges TV), zeigt und ändert den Ton und die Untertitel-Sprache (digitales TV, sofern vorhanden)
15. **Untertitel:** Schaltet die Untertitel ein bzw. aus (sofern verfügbar)
16. **Schneller Rücklauf:** Bewegt Einzelbilder rückwärts in Medien wie Filmen
17. Keine Funktion
18. **Wiedergabe:** Beginnt das Abspielen von ausgewählten Medien
19. **Stop:** Stoppt die gespielte Medien
20. **Schneller Vorwärts:** Bewegt Einzelbilder vorwärts in Medien wie Filme
21. **Pause:** Hält die abspielenden Medien an
22. **Bildschirm:** Ändert das Seitenverhältnis des Bildschirms
23. **Text:** Zeigt Teletext an (sofern verfügbar), erneut drücken, um den Videotext über das normale Fernsehbild (Mix) zu überlagern
24. Keine Funktion
25. **Elektronischer Programmführer (EPG):** Zeigt den Elektronischer Programmführer
26. **Verlassen:** Schließt sich und verlässt angezeigte Menüs oder kehrt zum vorherigen Bildschirm zurück
27. **Schnellmenu:** Zeigt eine Liste der Menüs für den schnellen Zugriff
28. Keine Funktion
29. **Programm +/-**
30. **Swap:** Sucht schnell zwischen vorherigen und aktuellen Sendern bzw. Quellen
31. **Quelle:** Zeigt alle verfügbaren Sender-und Inhalt-Quellen

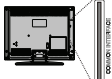
Anschlüsse

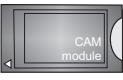
Stecker	Typ	Kabel	Gerät
	Scart-Anschluss (Rückseite)		
	VGA-Anschluss (Rückseite)		
SEITEN-AV 	PC/YPbPr Audio-Anschluss (seitlich)	 YPbPr/PC-Audio-Kabel (nicht mitgeliefert)	
	HDMI-Anschluss (Rückseite)		
SPDIF 	SPDIF Anschluss (optischer Ausgang) (Rückseite)		
SEITEN-AV 	Seiten-AV (Audio/ Video)-Anschluss (seitlich)	 AV-Kabel (nicht mitgeliefert)	
KOPFHÖRER 	Kopfhörer-Anschluss (seitlich)		
YPBPR 	YPbPr-Video-Anschluss (Rückseite)	 PC-YPbPr-Verbindungskabel (nicht mitgeliefert)	
	USB-Anschluss (seitlich)		
	CI-Anschluss (seitlich)		

 **HINWEIS:** Wenn Sie ein Gerät über YPbPr oder den seitlichen AV-Eingang anschließen, müssen Sie die mitgelieferten Anschlusskabel benutzen, um die Verbindung zu aktivieren. Siehe die Abbildung auf der linken Seite. Um über den VGA-Eingang ein YPbPr-Signal empfangen zu können, müssen Sie ein YPbPr zu VGA-Kabel (nicht mitgeliefert) verwenden. | Sie können VGA und YPbPr nicht gleichzeitig verwenden. | Um PC/YPbPr-Audio zu aktivieren, müssen Sie den seitlich Audio-Eingang mit einem YPbPr/PC-Audio-Kabel (nicht mitgeliefert) für den Audio-Anschluss verwenden. | Wenn ein externes Gerät über den SCART-Anschluss angeschlossen wird, schaltet das TV-Gerät automatisch in den AV-Modus. | Wenn Sie gerade DTV-Kanäle (Mpeg4 H.264) empfangen oder im Medienbrowsermodus sind, ist die Ausgabe über die Scart-Buchse nicht verfügbar. | Bei Verwendung des Wandmontage-Kits (erhältlich bei verschiedenen Drittanbietern, falls nicht mitgeliefert), empfehlen wir Ihnen, bevor Sie das TV-Gerät an die Wand montieren, alle Kabel an die Rückseite des TV-Gerätes anzuschließen. | Sie dürfen nur dann das CI-Modul einsetzen oder herausnehmen, wenn das TV-Gerät **ABGESCHALTET** ist. Für die genaue Einstellung verweisen wir auf das Handbuch zum Modul. | Jeder USB-Eingang Ihres TV-Gerätes unterstützt Geräte bis zu 500mA. Ein Anschluss von Geräten, deren Wert mehr als 500mA beträgt, kann zu Schäden am Gerät führen. Beim Anschluss eines HDMI-Kabels an Ihr TV-Gerät, dürfen Sie nur ein abgeschirmtes HDMI-Kabel verwenden, um eine ausreichende Immunität gegen parasitäre Frequenzstrahlung zu gewährleisten.

 Wenn Sie ein externes Gerät an das Fernsehgerät anschließen wollen, vergewissern Sie sich, dass sowohl der Fernseher als auch das externe Gerät ausgeschaltet sind. Sind beide Geräte ausgeschaltet, können Sie das externe Gerät anschließen. Nachdem Sie alle Geräte angeschlossen haben, können Sie die Geräte wieder anschalten.

Um das TV-Gerät einzuschalten

Verbinden Sie das Stromversorgungskabel mit einer Wandsteckdose (220-240V AC, 50 Hz). Schalten Sie die „“-Taste am Gerät (die Schalterposition kann sich je nach Modell unterscheiden) in die Position „I“, und das Gerät stellt sich in den Standby-Modus. Dann leuchtet die Standby-LED auf.

Um das TV-Gerät aus dem Standby einzuschalten:

- Drücken Sie entweder die **Standby**-Taste, **Programm +/-** oder eine Zahltaaste auf der Fernbedienung.
- Drücken Sie die Seitenfunktionstaste, um den Fernseher in den Standby-Betrieb zu schalten.

Um das TV-Gerät auszuschalten

Drücken Sie die **Standby**-Taste auf der Fernbedienung oder den Seitenfunktionsschalter am Fernsehgerät, bis es sich in den Standby-Modus schaltet.

Schalten Sie die Taste „“, wie gezeigt, in die Position 2 - , und das Gerät schaltet sich aus.

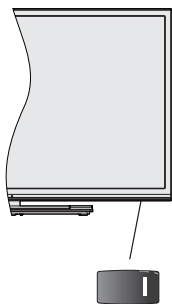

Der -Schalter dient zum Ein- und Ausschalten des TV-Geräts.

Hinweis: Abhängig vom jeweiligen Modell kann sich der Power-Schalter an einer anderen Stelle befinden.

Ziehen Sie den Netzstecker, um das TV-Gerät ganz auszuschalten.

Hinweis: Wenn das TV-Gerät im Standby-Modus ist, kann die Standby-LED blinken um anzuzeigen, dass Funktionen wie Standby-Suche, Over-Air-Softwareaktualisierung oder Timer eingeschaltet sind. Die LED kann auch blinken, wenn Sie das TV-Gerät aus dem Standby-Modus einschalten.

Nach dem ersten Einschalten erscheint das Sprachauswahl-Menü. Wählen Sie die gewünschte Sprache und drücken Sie **OK**.

Passen Sie dann auf dem nächsten Bildschirm mit Hilfe der Navigationstasten Ihre Einstellungen an.



Hinweis: Je nach Landauswahl können Sie aufgefordert werden, an dieser Stelle eine PIN einzugeben und zu bestätigen. Die ausgewählte PIN-Nummer darf nicht 0000 lauten. Wenn Sie aufgefordert werden, müssen Sie später eine PIN für jede Menübedienung eingeben.

Über die Sendertypauswahl

Antenne: Wenn die Suchoption **Antenne** eingestellt wurde, sucht das TV-Gerät nach digitalen terrestrischen Sendern, sobald die Ersteinstellungen vorgenommen worden sind.

Kabel: Wenn die Suchoption **Kabel** eingestellt wurde, sucht das TV-Gerät nach digitalen Kabelsendern, sobald die Ersteinstellungen vorgenommen worden sind. Abhängig von Ihren Einstellungen wird möglicherweise eine Bestätigungsaufforderung angezeigt, bevor die Suche startet. Wählen Sie **JA** und drücken Sie **OK**, um fortzufahren. Um die Aktion zu beenden, wählen Sie **NEIN** und drücken auf **OK**. Sie können entweder **Netzwerk** auswählen oder Werte wie z.B. **Frequenz**, **Netzwerk ID** und **Suchschritte** einstellen. Drücken Sie **OK**, wenn Sie fertig sind.

Hinweis: Die Suchdauer ändert sich entsprechend den jeweils ausgewählten **Schritten**.

Satellit: Wenn die Suchoption **Satellit** eingestellt wurde, sucht das TV-Gerät nach digitalen Satellitensendern, sobald die Ersteinstellungen vorgenommen worden sind. Vor dem Ausführen der Satellitensuche müssen einige Einstellungen vorgenommen werden. Das Menü **Antennentyp** wird zuerst eingeblendet. Sie können als **Antennentyp Direct**, **Unikabel** oder **DiSEqC** mit den Tasten „“ oder „“ auswählen.

- **Direkt:** Wählen Sie diesen Antennentyp, wenn Sie einen einzigen Receiver sowie eine direkte Satellitenschüssel haben. Drücken Sie **OK**, um fortzufahren. Wählen Sie einen verfügbaren Satelliten und drücken Sie **OK** um den Scan, d.h. die Suche, zu starten.

- **Unicable:** Wählen Sie diesen Antennentyp, wenn Sie mehrere Receiver und ein Unicable-System verwenden. Drücken Sie **OK**, um fortzufahren. Konfigurieren Sie die Einstellungen, indem Sie den Anweisungen auf dem Bildschirm folgen. Drücken Sie **OK** um den Scan, d.h. die Suche, zu starten.

- **DiSEqC-Schalter:** Wenn Sie mehrere Satellitenschüsseln und einen **DiSEqC-Schalter** besitzen, wählen Sie diesen Antennentyp. Drücken Sie **OK**, um fortzufahren. Auf dem nächsten

Bildschirm können Sie vier **DiSeqC** Optionen (sofern verfügbar) einstellen. Drücken Sie die **OK**-Taste, um den ersten Satelliten auf der Liste zu scannen.

Analog: Wenn die Suchoption **Analog** eingestellt wurde, sucht das TV-Gerät nach analogen Sendern, sobald die Ersteinstellungen vorgenommen worden sind.

Zusätzlich können Sie einen Sendertyp als Ihren Favoriten einstellen. Dem ausgewählten Sendertyp wird für den Suchvorgang Priorität gegeben. Drücken Sie nach dem Abschluss des Vorgangs **OK**, um fortzufahren.

Sie können an dieser Stelle die Option **Shop Modus** aktivieren. Diese Option konfiguriert die Einstellungen Ihres TV-Geräts für die beste Wiedergabequalität. Die Option ist nur für den Einsatz in Geschäften und vergleichbaren Umgebungen gedacht. Es wird empfohlen für die Verwendung zu Hause den **Home Modus** auszuwählen. Diese Option ist in **Einstellungen>Weitere Einstellungen** verfügbar und kann später ein- bzw. ausgeschaltet werden.

Drücken Sie die **OK**-Taste auf der Fernbedienung. Nachdem die Ersteinstellungen vorgenommen wurden, startet Ihr TV-Gerät die Suche nach verfügbaren Sendern unter den ausgewählten Sendertypen.

Nachdem alle verfügbaren Sender gespeichert sind, werden die Suchergebnisse angezeigt. Drücken Sie **OK**, um fortzufahren. Das Menü **Kanalliste bearbeiten** wird als Nächstes angezeigt. Sie können die Kanalliste gemäß Ihren Wünschen bearbeiten oder die **Menu**-Taste zum Verlassen drücken und fernsehen.

Während die Suche andauert, erscheint eine Meldung mit der Nachfrage, ob Sie Kanäle gemäß der LCN(*) sortieren möchten. Wählen Sie **Ja** und drücken Sie **OK** um fortzufahren.

(*) LCN steht für „Logisches Kanalnummernsystem“, das verfügbare Sender gemäß einer erkennbaren Kanalnummersequenz sortiert (wenn verfügbar).

Hinweis: Schalten Sie das Gerät nicht während der Ersteinstallation aus. Bitte beachten Sie, dass einige Funktionen unter Umständen nicht in allen Ländern verfügbar sind.

Medien Abspielen über USB Eingang

Über die USB-Eingänge am TV-Gerät können Sie externe externe Festplatten (2.5- bzw. 3.5-Zoll HDD mit externer Stromversorgung) oder einen USB-Speicherstick an das TV-Gerät anschließen.

WICHTIG! Sichern Sie die Dateien Ihres Speichergerätes, bevor Sie es mit dem Gerät verbinden. Der Hersteller übernimmt keinerlei Haftung für beschädigte Dateien oder Datenverluste. Unter Umständen sind bestimmte Arten von USB-Geräten (z. B. MP3-Player) oder USB-Festplattenlaufwerke/-Speichersticks mit diesem TV-Gerät nicht kompatibel. Das TV-Gerät unterstützt mit FAT32 oder NTFS formatierte Laufwerke.

Bei der Formatierung einer USB-Festplatte mit mehr als 1TB (Terra Byte) Speicherplatz können möglicherweise Probleme beim Formatierungsprozess auftreten.

Warten Sie jeweils etwas vor dem Anschließen bzw. Trennen, da der Player eventuell noch Daten ausliest. Andernfalls können Schäden am USB-Player und USB-Gerät verursacht werden. Ziehen Sie niemals während des Aufnehmens oder Abspielens Ihr Gerät heraus.





Sie können USB-Hubs mit den USB-Eingängen Ihres TV-Gerätes benutzen. In einem solchen Fall sind USB-Hubs mit externer Stromversorgung zu empfehlen.

Es wird empfohlen, den USB-Eingang/die USB-Eingänge direkt zu verwenden, wenn Sie eine USB-Festplatte anschließen werden.

Hinweis: Wenn Sie Bilddateien ansehen, kann das **Medien-Browser**-Menü nur die ersten 1000 Bilder anzeigen, die auf dem angeschlossenen USB-Gerät gespeichert sind.

Menü Medienbrowser

Sie können auf einer USB-Festplatte gespeicherte Foto-, Musik- und Videodateien wiedergeben, wenn Sie diese an Ihr TV-Gerät anschließen. Schließen Sie eine USB-Festplatte an den USB-Eingang seitlich am TV-Gerät an. Wenn Sie die **Menu**-Taste im **Medienbrowser**-Modus drücken, gelangen Sie zu den Menüoptionen **Bild**, **Ton** und **Setup**. Drücken Sie die **Menu**-Taste, um diesen Bildschirm zu verlassen. Sie können Ihre **Medienbrowser**-Präferenzen auch im **Setup**-Menü festlegen.

Endlos/Zufallswiedergabe	
Starten Sie die Wiedergabe mit der Wiedergabe -Taste und aktivieren Sie 	Alle Dateien dieser Liste werden gemäß der dortigen Reihenfolge in einer Endlosschleife abgespielt.
Starten Sie die Wiedergabe mit der OK -Taste und aktivieren Sie 	Die gleiche Datei wird in einer Endlosschleife (Wiederholung) wiedergegeben.
Starten Sie die Wiedergabe mit der Wiedergabe -Taste und aktivieren Sie 	Alle Dateien auf der Liste werden einmal in zufälliger Reihenfolge wiedergegeben.
Starten Sie die Wiedergabe mit der Wiedergabe -Taste und aktivieren Sie 	Alle Dateien dieser Liste werden in zufälliger Reihenfolge in einer Endlosschleife abgespielt.

CEC und CEC RC Passthrough

Mit dieser Funktion lassen sich CEC-fähige Geräte, die über einen HDMI-Anschluss angeschlossen sind, über die Fernbedienung des Fernsehers steuern.

Die **CEC**-Option im Menü **Setup>Weitere Einstellungen** muss vorher **Aktiviert** werden. Drücken Sie die Taste **Quelle** und wählen Sie den HDMI-Eingang des angeschlossenen CEC-Geräts im Menü **Quellenliste**. Wenn eine neue CEC-Quelle angeschlossen wurde, wird es im Menü **Quelle** mit dem eigenen Namen anstatt mit dem HDMI-Portnamen (DVD Player, Recorder 1, usw.), an den es angeschlossen ist, aufgeführt.

Die Fernbedienung des TV-Geräts kann automatisch die wichtigsten Funktionen ausführen, nachdem die HDMI-Quelle ausgewählt wurde.

Um diesen Vorgang zu beenden und erneut die Steuerung des TV-Geräts über die Fernbedienung zu tätigen, drücken Sie die **Quick Menu**-Taste auf der Fernbedienung, markieren Sie den **CEC RC-Passthrough** und setzen Sie mit der Links- oder Rechts-Taste auf **Aus**. Diese Funktion kann auch unter dem Menüpunkt **Setup>Weitere Einstellungen** aktiviert werden.

Das TV-Gerät unterstützt auch die Funktion ARC (Audio Return Channel). Diese Funktion ist ein Audio-Link, um andere Kabel zwischen dem Fernseher und der Audioanlage (A / V-Receiver oder Lautsprecher-System) zu ersetzen.

Bei aktivierten ARC schaltet das TV-Gerät seine anderen Audio-Ausgänge nicht automatisch stumm. Das heißt, dass Sie die TV-Lautstärke manuell auf Null reduzieren müssen, wenn Sie den Ton des angeschlossenen Audiogeräts (bzw. andere optische oder koaxiale Digital-Audio-Ausgänge) hören wollen. Wenn Sie die Lautstärke des angeschlossenen Geräts ändern möchten, wählen Sie dieses Gerät aus der **Quellenliste**. In diesem Fall sind die Lautstärke-Steuertasten auf das angeschlossene Audio-Gerät gerichtet.

Hinweis: ARC wird nur über den HDMI1-Eingang unterstützt.

Systemeigene Audiosteuerung

Ermöglicht die Verwendung eines Audioverstärkers bzw. Audioreceivers zusammen mit dem Fernseher. Die Lautstärke kann mit Hilfe der Fernbedienung des Fernsehers geregelt werden. Um diese Funktion zu aktivieren stellen Sie die Option **Lautsprecher im Menü Setup>Sonstige Einstellungen auf Verstärker**. Die Fernseherlautsprecher werden auf stumm gestellt und Ton des empfangenen Programms wird durch das angeschlossene Soundsystem geliefert.

Hinweis: Das Audiogerät muss die Systemaudiokontrollfunktion unterstützen und die **CEC**-Option auf **Aktiviert** gesetzt werden.

TV-Menüinhalte

Inhalt des Bildmenüs	
Modus	Sie können den Bildmodus ändern, um diesen nach Ihren Wünschen oder Anforderungen anzupassen. Der Bildmodus kann auf eine dieser Optionen eingestellt werden: Kino, Spielen, Sport, Dynamisch und Natürlich .
Kontrast	Verändert auf dem Bildschirm die Werte für Dunkel und Hell.
Helligkeit	Stellt die Helligkeit des Bildschirms ein.
Schärfe	Stellt die Schärfe der Bildschirmdarstellung für die auf dem Bildschirm angezeigten Objekte ein.
Farbe	Stellt die Farbwerte und damit die Farbe ein.
Energiesparen	Wählen Sie für die Einstellung der Energiespar -Optionen entweder Benutzerdefiniert, Minimum, Medium, Maximum, Auto, Bild aus oder Aus . <i>Hinweis: Die verfügbaren Optionen können abhängig vom gewählten Modus variieren.</i>
Backlight	Mit dieser Einstellung wird die Hintergrundbeleuchtung geregelt. Die Backlight-Funktion ist deaktiviert, wenn die Energiespar -Option nicht auf Benutzerdefiniert eingestellt ist. Die Hintergrundbeleuchtung kann nicht aktiviert werden, wenn der Bildmodus auf Spielen eingestellt ist.
Erweiterte Einstellungen	
Dynamik Kontrast	Sie können das dynamische Kontrastverhältnis auf den gewünschten Wert ändern.
Rauschunterdrückung	Wenn das Übertragungssignal schwach oder verrauscht ist, können Sie mit der Option Rauschreduktion das Bildrauschen verringern.
Farbtemperatur	Stellt den gewünschten Farbtemperaturwert ein. Die Optionen Kalt, Normal, Warm und Benutzerdefiniert sind verfügbar.
Weißpunkt	Wenn die Farbtemperatur -Option auf Benutzerdefiniert eingestellt ist, steht diese Einstellung zur Verfügung. Verändern Sie den „Wärme“- oder „Kälte“-Grad des Bildes durch das Drücken der Links- bzw. Rechts-Taste
Bildzoom	Stellt das gewünschte Bildgrößenformat ein.
Filmmodus	Filme werden mit einer unterschiedlichen Anzahl von Bildern je Sekunde zu normalen Fernsehprogrammen aufgezeichnet. Schalten Sie diese Funktion ein, wenn Sie sich schnell bewegende Szenen eines Films klarer sehen möchten.
Oberflächenfarbe	Die Balance kann zwischen -5 und 5 eingestellt werden.
Farbverschiebung	Stellt den gewünschten Farbton ein.
HDMI Full Range	Wenn der Fernsehempfang von einer HDMI-Quelle erfolgt, wird diese Funktion sichtbar. Sie können mit Hilfe dieser Funktion die Schwärze des Bildschirms verbessern.
PC Position	
Auto-Position	Passt den Bildschirm automatisch an. Zur Optimierung müssen Sie OK drücken.
H-Stellung	Mit dieser Option können Sie das Bild auf die rechte oder linke Seite des Bildschirms verschieben.
V-Stellung	Diese Einstellung verschiebt das Bild vertikal auf dem Bildschirm nach Oben oder Unten.
Dot Uhr	Dot Uhr (Einstellung der Pixelfrequenz) korrigiert die Interferenzen, die vertikale Streifen in Pixel-intensiven Darstellungen wie Tabellen oder Absätzen oder Text in kleinen Schriften auftauchen.
Phase	Abhängig von der Eingangsquelle (Computer etc.) ist es möglich, dass Sie ein verschwommenes oder rauschendes Bild auf dem Bildschirm sehen. Sie können mit der Phase versuchen, ein klareres Bild zu bekommen.
Zurücksetzen	Setzt die Bildeinstellungen auf die Werksteinstellungen zurück (mit Ausnahme des Spieler -Modus).
<i>Im VGA (PC)-Modus stehen einige der Optionen im Bild-Menü nicht zur Verfügung. Stattdessen werden die VGA-Modus-Einstellungen im PC-Modus zu den Bildeinstellungen hinzugefügt.</i>	

Inhalt des Tonmenüs	
Lautstärke	Stellt die Lautstärke ein.
Equalizer	Wählt den Equalizer-Modus. Die Einstellungen können nur im Benutzer -Modus vorgenommen werden.
Balance	Stellt ein, ob der Ton entweder aus dem linken oder rechten Lautsprecher kommt.
Kopfhörer	Stellt die Lautstärke für den Kopfhörer ein. Bevor Sie den Kopfhörer benutzen, vergewissern Sie sich bitte, ob die Kopfhörerlautstärke auf ein niedriges Niveau gesetzt ist, um Gehörschäden zu vermeiden.
Sound-Modus	Sie können einen Sound-Modus auswählen (falls der gewählte Sender dies unterstützt).
AVL (Automatische Lautstärkebegrenzung)	Diese Funktion stellt den Ton so ein, dass zwischen den Programmen ein konstanter Ausgangspegel erhalten bleibt.
Kopfhörer / Lineout	Wenn Sie über den Kopfhöreranschluss einen externen Verstärker verwenden, können Sie diese Option auf Lineout stellen. Wenn Sie einen Kopfhörer an den Fernseher angeschlossen haben, legen Sie diese Option als Kopfhörer fest. Bevor Sie einen Kopfhörer benutzen, vergewissern Sie sich, dass dieser Menüpunkt auf Kopfhörer eingestellt ist. Wenn Lineout eingestellt ist, wird die Ausgabe der Kopfhörerbuchse auf Maximum gestellt, was das Gehör schädigen könnte.
Dynamischer Bass	Aktiviert oder deaktiviert den Dynamic Bass.
Surround-Klang	Der Surround-Modus kann auf Ein oder Aus gestellt werden.
Digitaler Ausgang	Stellt den Audiotyp für den Digitalausgang ein.

Setup - Inhalt des Einstellungsmenüs	
Bedingter Zugriff	Hier nehmen Sie Einstellungen für die Module des bedingten Zugriffs, sofern vorhanden, vor.
Sprache	Abhängig von der Fernsehanstalt und dem Land können Sie hier verschiedene Sprachen einstellen.
Kindersicherung	Geben Sie das richtige Passwort ein, um die Einstellungen für die Kindersicherung zu ändern. Sie können die Menüsperre , die Altersbeschränkung (Die Option ist je nach der bei der Erstinstallation vorgenommenen Ländereinstellung möglicherweise nicht immer verfügbar) sowie die Kindersicherung problemlos anpassen. Sie können außerdem eine neue PIN-Nummer mit Hilfe der Option PIN einstellen festlegen. <i>Hinweis: Die Standard-PIN kann auf 0000 oder 1234 eingestellt sein. Wenn Sie während der Erstinstallation die PIN definiert haben (dies wird je nach Ländereinstellung gefordert), benutzen Sie die PIN, die Sie definiert haben.</i>
Timer	Stellt den SchlafTIMER ein, um das TV-Gerät nach einer gewissen Zeit auszuschalten. Legt die Timer für ausgewählte Programme fest.
Datum/Uhrzeit	Stellt das Datum und die Uhrzeit ein.
Quellen	Schaltet die gewählten Quellenoptionen ein oder aus.
Zugänglichkeit	Zeigt die Zugänglichkeitsoptionen des TV-Geräts an.
Schwerhörig	Aktiviert eine spezielle Funktion, die von der Fernsehstation gesendet wird.
Audiobeschreibung	Für Blinde oder Sehbehinderte wird eine Nacherzählung der gezeigten Handlung abgespielt. Drücken Sie OK , um alle verfügbaren Audiobeschreibung -Menüoptionen anzuzeigen. Diese Funktion ist nur verfügbar, wenn der Kanalbetreiber sie anbietet.
Mehr	Zeigt weitere Einstellungsoptionen für das TV-Gerät an.
Menü Timeout	Verändert die Timeout-Zeit zwischen den Menübildschirmen.
Software aktualisierung	Stellt sicher, dass die Firmware des TV-Geräts stets auf dem neusten Stand ist.
Anwendungsversion	Zeigt die aktuelle Software-Version an.
Untertitel-Modus	Diese Option wird verwendet, um den auf dem Bildschirm angezeigten Untertitel-Modus (DVB-Untertitel / TXT-Untertitel) auszuwählen, wenn beide verfügbar sind. Als Standard ist die Option DVB-Untertitel eingestellt. Diese Funktion ist nur verfügbar, wenn als Länderoption Norwegen festgelegt wurde.
Auto TV Aus	EDient zum Einstellen der gewünschten Standby-Zeit nach der letzten Bedienung durch den Benutzer.
Biss-Schlüssel	Biss ist ein Satelliten-Signal Verschlüsselungssystem, das für einige Sendungen verwendet wird. Wenn Sie bei einer Sendung einen BISS-Schlüssel eingeben müssen, können Sie diese Einstellung verwenden. Markieren Sie Biss-Schlüssel und drücken Sie die OK -Taste, um den Schlüssel für die gewünschte Sendung einzugeben.
Shop-Modus	Wählen Sie dieses Modus, um das Gerät im Laden auszustellen. Während der Ladenmodus aktiviert ist, können einige Elemente im TV-Menü nicht eingestellt werden.
Power Up-Modus	Diese Einstellung konfiguriert die Powerup-Modus-Präferenz. Die Optionen Letzter Zustand und Standby sind verfügbar.
CEC	Mit dieser Einstellung können Sie die CEC-Funktion aktivieren oder vollständig deaktivieren. Drücken Sie die Links- oder Rechts-Taste, um die Funktion zu aktivieren oder deaktivieren.
CEC Auto Power On	Diese Funktion ermöglicht es, mit dem angeschlossenen, HDMI-CEC-kompatiblen Gerät den Fernseher einzuschalten und automatisch auf die Eingangsquelle umzuschalten. Drücken Sie die Links- oder Rechts-Taste, um die Funktion zu aktivieren oder deaktivieren.
Lautsprecher	Um den TV-Ton über eine angeschlossene, kompatible Lautsprecheranlage zu hören, stellen Sie Verstärker ein. Die Lautstärke der externen Lautsprecheranlage kann mit Hilfe der Fernbedienung des TV-Geräts geregelt werden.

Inhalt des Installations- und Sendersuchlauf-Menüs	
Automatischer Sendersuchlauf (Umschalten)	Zeigt die Optionen für den automatischen Sendersuchlauf an. Digitalantenne: Sucht und speichert DVB-T-Antennensender. Digitalkabel: Sucht und speichert DVB-Kabelsender. Analog: Sucht und speichert analoge Sender. Satellit: Sucht und speichert Satellitensender.
Manuelle Kanalsuche	Diese Funktion kann zur unmittelbaren Eingabe der Senderdaten verwendet werden.
Netzwerk Sendersuchlauf	Sucht nach den verknüpften Kanälen des Sendernetzwerks. Digitalantenne: Sucht nach Sendern des Antennennetzwerks. Digitalkabel: Sucht nach Sendern des Kabelnetzwerks.
Analoge Feinabstimmung	Sie können diese Funktion zur Feinabstimmung von analogen Kanälen verwenden. Diese Funktion steht nicht zur Verfügung, wenn keine digitalen Kanäle abgespeichert sind.
Satelliten Einstellungen	Legt die Satelliteneinstellungen fest. Satellitenliste: Zeigt die verfügbaren Satelliten an. Sie können Satelliten Hinzufügen , löschen oder Satelliteneinstellungen auf der Liste Bearbeiten . Antenneninstallation: Sie können die Satellitenantenneneinstellungen ändern und/oder eine neue Satellitensuche starten.
Installations Einstellungen	Zeigt das Menü Installationseinstellungen an. Standby-Suche (Optional): Ihr Fernsehgerät sucht im Standby nach neuen oder fehlenden Sendern. Gefundene neue Sender werden angezeigt.
Serviceliste Löschen	Verwenden Sie diese Einstellung, um die gespeicherten Kanäle zu löschen. Diese Einstellung ist nur sichtbar, wenn in der Länder -Option Dänemark, Schweden, Norwegen oder Finnland eingestellt ist.
Aktives Netzwerk Auswählen	Diese Einstellung erlaubt es Ihnen, nur die Sendungen der ausgewählten Netzwerke in der Senderliste anzeigen zu lassen. Diese Funktion ist nur verfügbar, wenn als Länderoption Norwegen festgelegt wurde.
Erst Installation	Löscht alle gespeicherten Kanäle und Einstellungen, setzt das TV-Gerät auf die Werkseinstellungen zurück und beginnt die Erstinstallation.

Allgemeine Bedienung

Verwendung der Senderliste

Das Gerät sortiert alle gespeicherten Fernsehsender in eine **Senderliste**. Sie können diese Senderliste verändern, Favoriten einstellen oder mit der **Senderliste**-Option aktive Senderauswahlen einstellen. Drücken Sie die Taste **OK/TV**, um den in der **Senderliste** markierten Sender zu löschen. Sie können die aufgelisteten Sender filtern, indem Sie entweder die **Blaue** Taste drücken oder das Menü **Senderliste bearbeiten** durch das Drücken der **Grünen** Taste öffnen, um weitere Änderungen an der aktuellen Liste vorzunehmen.

Die Favoritenlisten verwalten

Sie können vier verschiedene Listen mit Ihren bevorzugten Sendern erstellen. Gehen Sie zur **Senderliste** im Hauptmenü oder drücken Sie die **Grüne** Taste, während die **Senderliste** auf dem Bildschirm angezeigt wird, um das Menü **Senderliste bearbeiten** zu öffnen. Wählen Sie den gewünschten Sender auf der Liste. Sie können eine Mehrfachauswahl vornehmen, indem Sie die **Gelbe** Taste drücken. Drücken Sie die **OK**-Taste, um das Menü **Senderliste bearbeiten Optionen** zu bearbeiten und wählen Sie die Option **Favoriten hinzufügen/entfernen**. Drücken Sie die **OK**-Taste noch einmal. Stellen Sie die gewünschte Listenoption auf **Ein**. Alle gewählten Sender werden zur Liste hinzugefügt. Um einen oder mehrere Sender von einer Favoritenliste zu entfernen, führen Sie diese Schritte in der gleichen Reihenfolge durch und stellen die gewünschten Listenoption auf **Aus**.

Sie können die **Filter**-Funktion im Menü **Senderliste bearbeiten** nutzen, um die Sender in der **Senderliste** entsprechend Ihren Wünschen dauerhaft zu filtern. Mit Hilfe dieser **Filter**-Option können Sie eine der vier Favoritenliste festlegen, die immer angezeigt wird, wenn die **Senderliste** geöffnet wird. Die Filterfunktion im Menü **Senderliste** filtert nur die aktuell angezeigte **Senderliste**, um einen Sender zu finden und diesen einzuschalten. Diese Änderungen werden nicht für das nächste Mal, wenn die **Senderliste** geöffnet wird, gespeichert.

Einstellung der Kindersicherungseinstellungen

Die Optionen des **Kindersicherungs**-Menü dient dazu, einzelnen Nutzer den Zugang zu bestimmten Programmen, Sendern und zur Nutzung der Menüs zu verwehren. Diese Einstellungen befinden sich im Menü **Setup>Kindersicherung**.

Um die Menüoptionen der Kindersicherung anzuzeigen, muss eine PIN eingegeben werden. Nach der Eingabe der richtigen PIN werden die **Einstellungen Kindersicherung** angezeigt.

Menüsperre: Diese Einstellung aktiviert bzw. deaktiviert den Zugang zu allen Menüs bzw. Installationsmenüs des TV-Geräts.

Altersfreigabe: Ist diese Option eingestellt, bezieht das Fernsehgerät vom Sender Altersinformationen. Ist die entsprechende Altersstufe im Gerät deaktiviert, wird der Zugriff auf die Sendung gesperrt.

Hinweis: Wenn bei der **Erstinstallation** in der **Ländereinstellung Frankreich, Italien oder Österreich festgelegt wurde, ist der Wert für die Altersfreigabe standardmäßig auf 18 gesetzt.**

Kindersicherung: Wenn diese Option auf **EIN** gestellt ist, kann das TV-Gerät nur über die Fernbedienung gesteuert werden. In diesem Fall sind die Steuertasten am TV-Gerät deaktiviert.

PIN einstellen: Legt eine neue PIN-Zahl fest.

Standardmäßige CICAM-PIN: Diese Option erscheint als ausgegraut, wenn kein CI-Modul in den CI-Schlitz des TV-Geräts eingesteckt wurde. Sie können die voreingestellte PIN der CI-CAM mit Hilfe dieser Option ändern.

Hinweis: Die Standard-PIN kann auf **0000** oder **1234** eingestellt sein. Wenn Sie während der **Erstinstallation** die PIN definiert haben (dies wird je nach Ländereinstellung gefordert), benutzen Sie die PIN, die Sie definiert haben.

(* Einige Funktionen sind je nach bei der **Erstinstallation** festgelegten Länderauswahl möglicherweise nicht verfügbar.

Elektronischer Programmführer (EPG)

Einige Sender übermitteln Informationen zu ihren Programmen. Drücken Sie die Taste **Epg**, um das **Programmführer**-Menü aufzurufen.

Es stehen 3 Anzeigetypen für die Programminformationen zur Verfügung: **Programmzeitleiste**, **Sendungenliste** und **Jetzt/Nächste Sendung**. Um zwischen diesen zu wechseln, befolgen Sie die Anweisungen am unteren Bildschirmrand.

Zeitleiste

Zoom (Gelbe Taste): Drücken Sie die **gelbe** Taste, um das Programm für einen größeren Zeitraums anzuzeigen.

Filter (Blaue Taste): Zeigt die Filteroptionen an.

Programmdetails (Info-Taste): Zeigt ausführliche Informationen über die gewählten Programme an.

Genre auswählen (Untertitel-Taste): Zeigt das Menü **Genre auswählen** an: Mit dieser Funktion können Sie die EPG-Datenbank nach einem bestimmten Genre durchsuchen. Die im EPG verfügbaren Informationen werden durchsucht und die Ergebnisse, die zu Ihren Suchkriterien passen, hervorgehoben.

Nächster/Vorheriger Tag (Programm +/--Tasten): Zeigt die Programme des vorherigen bzw. des nächsten Tages an.

Optionen (OK-Taste): Anzeigen des Programms

Suchen (Text-Taste): Zeigt das Menü **Führer-Suche** an.

Jetzt (Swap-Taste): Zeigt das aktuelle Ereignis des markierten Kanals.

Sendungenliste (*)

() In dieser Anzeigeoption werden nur die die Sendungen der markierten Kanäle aufgeführt.*

Vorherig Zeitabschnitt (Rote Taste): Zeigt die Programme des vorhergehenden Zeitabschnitts an.

Nächster/Vorheriger Tag (Programm +/--Tasten): Zeigt die Programme des vorherigen bzw. des nächsten Tages an.

Programmdetails (Info-Taste): Zeigt ausführliche Informationen über die gewählten Programme an.

Filter (Text-Taste): Zeigt die Filteroptionen an.

Nächster Zeitabschnitt (Grüne Taste): Zeigt die Programme des nächsten Zeitabschnitts an.

Optionen (OK-Taste): Anzeigen des Programms

Jetzt/Nächste Sendung

Navigieren (Navigations-Tasten): Drücken Sie die **Navigations-Tasten**, um durch die Kanäle bzw. Programme zu navigieren.

Optionen (OK-Taste): Anzeigen des Programms

Programmdetails (Info-Taste): Zeigt ausführliche Informationen über die gewählten Programme an.

Filter (Blaue Taste): Zeigt die Filteroptionen an.

Programmoptionen

Benutzen Sie die Navigationstasten, um ein Programm zu markieren und drücken Sie die **OK-Taste**, um das **Event-Options** menü anzuzeigen. Folgende Optionen stehen zur Auswahl.

Kanal auswählen: Mit dieser Option können Sie zum gewählten Kanal umschalten.

Timer für Ereignis /Timer für Ereignis löschen: Drücken Sie die **OK-Taste**, nachdem Sie ein Programm im EPG-Menü ausgewählt haben. Wählen Sie die Option **Timer für Ereignis einstellen** und drücken Sie die **OK-Taste**. Sie können einen Timer für zukünftige Programme einstellen. Um einen schon eingestellten Timer zu löschen, markieren Sie die Sendung und drücken die **OK-Taste**. Wählen Sie die Option **Timer für Ereignis löschen**. Der Timer wird gelöscht.

Hinweise: Sie können nicht auf einen anderen Kanal oder eine andere Quelle schalten, während auf dem aktuellen Kanal ein Timer aktiv ist.

Es ist nicht möglich zwei Timer oder Aufnahmen für zwei gleichzeitige Sendungen programmieren.

Teletext-Dienste

Drücken Sie zum Öffnen die **Text-Taste**. Drücken Sie erneut, um den Misch-Modus einzuschalten, der es Ihnen ermöglicht die Teletext-Seite und die Fernsehsendung gleichzeitig zu sehen. Drücken Sie nochmals diese Taste, um den Modus wieder zu verlassen. Sofern vorhanden, werden die Abschnitte einer Teletextseite farbcodiert und können dann durch Drücken der entsprechenden Farbtaste ausgewählt werden. Folgen Sie den auf dem Bildschirm angezeigten Anweisungen.

Digitaler Teletext

Drücken Sie die **Text-Taste**, um die digitalen Teletext-Informationen anzuzeigen. Dieser Dienst lässt sich mit Hilfe der Farbtasten, der Cursorstasten sowie der **OK-Taste** steuern. Die Bedienfunktion kann je nach Inhalt des digitalen Teletexts unterschiedlich sein. Folgen Sie den Anweisungen, die auf dem Bildschirm des digitalen Teletexts angezeigt werden. Wenn Sie wieder auf die **Text-Taste** drücken, schaltet das TV-Gerät auf normalen Fernsehbetrieb zurück.

Softwareaktualisierung

Ihr TV-Gerät kann automatisch Aktualisierungen für die Firmware über die Sendesignale finden und installieren.

Suche nach Software-Upgrades über die Benutzerschnittstelle

Wählen Sie im Hauptmenü **Setup** und drücken Sie die **OK-Taste**. Das **Setup-Menü** wird angezeigt. Markieren Sie dann **Weitere Einstellungen** und drücken Sie die **OK-Taste**. Gehen Sie zu **Software Upgrade** und drücken Sie die **OK-Taste**. Im Menü **Upgrade-Optionen** wählen Sie **Upgrades suchen** und drücken Sie die **OK Taste**, um nach Softwareaktualisierungen zu suchen.

Wird ein neues Upgrade gefunden, beginnt das Gerät mit dem Herunterladen. Bestätigen Sie nach dem Abschluss des Downloads die Frage nach einem Neustart des TV-Geräts, indem Sie **OK** für die Fortsetzung des Neustarts drücken.

3 Hintergrundsuche und Aktualisierungsmodus

Wenn Ihr Fernsehgerät mit einem Empfangssignal verbunden und die Option **Automatische Suche** im Menü **Update-Optionen** auf **Aktiviert** eingestellt ist, wird es um 3:00 Uhr nachts nach neuen Aktualisierungen suchen. Wenn eine neue Software gefunden und erfolgreich heruntergeladen wurde, wird diese nach dem nächsten Einschalten installiert.

Hinweis: Ziehen Sie nicht den Netzstecker, solange während des Neustarts die LED blinkt. Wenn das Gerät sich nach der Aktualisierung nicht einschaltet, schalten Sie es aus und dann nach zwei Minuten wieder ein.

Das TV-Gerät schaltet sich nicht ein

Vergewissern Sie sich, dass das Netzkabel sicher in die Steckdose eingesteckt ist. Überprüfen Sie Batterien, ob sie leer sind. Drücken Sie die Netztaaste am TV-Gerät.

Schlechte Bildqualität

- Haben Sie das richtige Empfangssystem ausgewählt?
- Ein niedriger Signalpegel kann Bildverzerrungen verursachen. Bitte prüfen Sie den Antennenzugang.
- Überprüfen Sie, ob Sie die richtige Frequenz eingegeben haben.
- Die Bildqualität kann sich verschlechtern, wenn zwei Zusatzgeräte gleichzeitig an das TV-Gerät angeschlossen werden. Trennen Sie in diesem Fall eines der Zusatzgeräte wieder ab.

Kein Bild

- Dies bedeutet, dass Ihr Fernsehgerät keine Übertragung empfängt. Stellen Sie sicher, dass die richtige Eingangsquelle ausgewählt ist.
- Ist die Antenne richtig angeschlossen?
- Ist das Antennenkabel beschädigt?
- Wurden geeignete Stecker verwendet, um die Antenne anzuschließen?
- Wenn Sie nicht sicher sind, fragen Sie Ihren Händler.

Kein Ton

- Sehen Sie nach, ob das Fernsehgerät stumm geschaltet ist. Drücken Sie die **Stummschalt**-Taste oder erhöhen Sie zur Prüfung die Lautstärke.
- Es könnte sein, dass der Ton nur aus einem Lautsprecher kommt. Überprüfen Sie die Balance-Einstellung im **Ton**-Menü.

Fernbedienung - keine Funktion

- Möglicherweise sind die Batterien leer. Ersetzen Sie diese.

Eingangsquellen - können nicht ausgewählt werden

- Wenn Sie keine Eingabequelle wählen können, haben Sie wahrscheinlich kein Gerät angeschlossen. Wenn nicht;
- Prüfen Sie die AV-Kabel und deren Anschlüsse, wenn Sie versuchen, die dem angeschlossenen Gerät zugewiesene Eingangsquelle einzuschalten.

In der folgenden Tabelle werden einige der üblichen Modi zur Videoanzeige dargestellt. Unter Umständen unterstützt Ihr TV nicht alle Auflösungen.

Index	Auflösung	Frequenz
1	640x350	85Hz
2	640x400	70Hz
3	640x480	60Hz
4	640x480	66Hz
5	640x480	72Hz
6	640x480	75Hz
7	640x480	85Hz
8	800x600	56Hz
9	800x600	60Hz
10	800x600	70Hz
11	800x600	72Hz
12	800x600	75Hz
13	800x600	85Hz
14	832x624	75Hz
15	1024x768	60Hz
16	1024x768	66Hz
17	1024x768	70Hz
18	1024x768	72Hz
19	1024x768	75Hz
20	1024x768	85Hz
21	1152x864	60Hz
22	1152x864	70Hz
23	1152x864	75Hz
24	1152x864	85Hz
25	1152x870	75Hz
26	1280x768	60Hz
27	1360x768	60Hz
28	1280x768	75Hz
29	1280x768	85Hz
30	1280x960	60Hz
31	1280x960	75Hz
32	1280x960	85Hz
33	1280x1024	60Hz
34	1280x1024	75Hz
35	1280x1024	85Hz
36	1400x1050	60Hz
37	1400x1050	75Hz
38	1400x1050	85Hz
39	1440x900	60Hz
40	1440x900	75Hz
41	1600x1200	60Hz
42	1680x1050	60Hz
43	1920x1080	60Hz
44	1920x1200	60Hz

AV- und HDMI-Signalkompatibilität

Quelle	Unterstützte Signale		Verfügbar
EXT (SCART)	PAL		O
	SECAM		O
	NTSC4.43		O
	NTSC3.58		O
	RGB 50/60		
Seiten-AV	PAL		O
	SECAM		O
	NTSC4.43		O
	NTSC3.58		
	S-VIDEO 50Hz (PAL)		
	S-VIDEO 60Hz (NTSC)		
YPbPr	480i, 480p	60Hz	O
	576i, 576p	50Hz	O
	720p	50Hz, 60Hz	O
	1080i	50Hz, 60Hz	O
HDMI	480i, 480p	60Hz	O
	576i, 576p	50Hz	O
	720p	50Hz, 60Hz	O
	1080i	50Hz, 60Hz	O
	1080p	24Hz, 25Hz, 30Hz, 50Hz, 60Hz	O

(X: Nicht verfügbar, O: Verfügbar)

In einigen Fällen kann unter Umständen ein Signal nicht richtig auf dem LCD-Schirm angezeigt werden. Das Problem kann durch eine Inkompatibilität in den Standards des Quellgeräts verursacht werden (DVD, Settop-Box etc.). Wenn so etwas bei Ihnen auftritt, sollten Sie sich mit dem Händler und auch dem Hersteller des Ausgangsgerätes in Verbindung setzen.

Beim USB Modus unterstützte Dateiformate

Medien	Erweiterung	Formatieren	Hinweise
Video	.dat, .mpg, .mpeg	Mpeg1-2	1080P@30fps, 50Mbit/sek
	.ts, .trp, .tp, .m2ts	MPEG2, H.264, VC1, AVS, MVC	H.264:1080Px2@25fps, 1080P@50fps MVC:1080P@ 24fps Andere: 1080P@30fps - 50Mbit/sek
	.vob	MPEG2	1080P@30fps 50Mbit/sek
	.mkv	MPEG1-2-4, H.264	H.264:1080Px2@25fps, 1080P@ 50fps, 1080P@30fps, 50Mbit/sek
	.mp4, .mov	MPEG4, XviD, H.264	H.264:1080Px2@25fps, 1080P@ 50fps, 1080P@30fps, 50Mbit/sek
	.avi	MPEG2-4, Xvid, H.264	H.264:1080Px2@25fps, 1080P@ 50fps, 1080P@30fps, 50Mbit/sek
	.fla, .flv	H.264, Sorenson H.263	H.264:1080Px2@25fps, 1080P@50fps, 1080P@30fps, 40Mbit/sek
	.3gp	MPEG4, H.264	1920x1080@30P 20Mbit/sek
	.asf, .wmv	VC1	1080P@30fps, 50Mbit/sek
Audio	.mp3	MPEG1/2 Layer 1/2/3 (MP3)	Layer1: 32Kbps ~ 448Kbps (Bitrate) / 16KHz ~ 48KHz (Abtastrate) Layer2: 8Kbps ~ 384Kbps (Bitrate) / 16KHz ~ 48KHz (Abtastrate) Layer3: 8Kbps ~ 320Kbps (Bitrate) / 16KHz ~ 48KHz (Abtastrate)
	.wav	LPCM	
	.WMA/ASF	WMA, WMA Pro	WMA: 128bps ~ 320Kbps (Bitrate) / 8KHz ~ 48KHz (Abtastrate) WMA Pro: < 768kbps (Bitrate) / ~ 96KHz (Abtastrate)
	.m4a/ .aac	AAC, HEAAC	Freies Format (Bitrate) / 8KHz ~ 48KHz (Abtastrate)
	.pcm	PCM	8Kbps ~ 320Kbps (Bitrate) / 16KHz ~ 48KHz (Abtastrate)
	(funktioniert nur mit Video-Dateien)	AC3	32Kbps ~ 640Kbps (Bitrate) / 32KHz, 44.1KHz, 48KHz (Abtastrate)
		EAC3	32Kbps ~ 6 Mbps (Bitrate) / 32KHz, 44.1KHz, 48KHz (Abtastrate)
		LPCM	64Kbps ~ 1.5Mbps (Bitrate) / 8KHz ~ 48KHz (Abtastrate)
IMA-ADPCM/ MS-ADPCM		384Kbps (Bitrate) / 8KHz ~ 48KHz (Abtastrate)	
	G711 A/mu-law	64~128Kbps (Bitrate) / 8KHz (Abtastrate)	
Bild	.jpeg, .jpg	Grundlinie	Auflösung (BxH): 15360x8640, 4147200 Bytes
		Progressiv	Auflösung (BxH): 1024x768, 6291456 Bytes
	.png	non-interlace	Auflösung (BxH): 9600x6400, 3840000 Bytes
		Interlace	Auflösung (BxH): 1200x800, 3840000 Bytes
.bmp		Auflösung (BxH): 9600x6400, 3840000 Bytes	
Untertitel	.sub	-	Sub1, Sub2, Sub3
	.srt	-	

Unterstützte DVI-Auflösungen

Wenn Sie Zusatzgeräte über das DVI-Adapterkabel (DVI zu HDMI, nicht im Lieferumfang enthalten) an die Anschlüsse Ihres TV-Gerätes anschließen, können Sie die folgenden Auflösungsrichtwerte verwenden.

	56Hz	60Hz	66Hz	70Hz	72Hz	75Hz
640x400				<input checked="" type="checkbox"/>		
640x480		<input checked="" type="checkbox"/>	<input checked="" type="checkbox"/>		<input checked="" type="checkbox"/>	<input checked="" type="checkbox"/>
800x600	<input checked="" type="checkbox"/>	<input checked="" type="checkbox"/>		<input checked="" type="checkbox"/>	<input checked="" type="checkbox"/>	<input checked="" type="checkbox"/>
832x624						<input checked="" type="checkbox"/>
1024x768		<input checked="" type="checkbox"/>	<input checked="" type="checkbox"/>	<input checked="" type="checkbox"/>	<input checked="" type="checkbox"/>	<input checked="" type="checkbox"/>
1152x864		<input checked="" type="checkbox"/>		<input checked="" type="checkbox"/>		<input checked="" type="checkbox"/>
1152x870						<input checked="" type="checkbox"/>
1280x768		<input checked="" type="checkbox"/>				<input checked="" type="checkbox"/>
1360x768		<input checked="" type="checkbox"/>				
1280x960		<input checked="" type="checkbox"/>				<input checked="" type="checkbox"/>
1280x1024		<input checked="" type="checkbox"/>				<input checked="" type="checkbox"/>
1400x1050		<input checked="" type="checkbox"/>				<input checked="" type="checkbox"/>
1440x900		<input checked="" type="checkbox"/>				<input checked="" type="checkbox"/>
1600x1200		<input checked="" type="checkbox"/>				
1680x1050		<input checked="" type="checkbox"/>				
1920x1080		<input checked="" type="checkbox"/>				
1920x1200		<input checked="" type="checkbox"/>				

İçindekiler

Güvenlik Bilgileri	67
Bakım	68
Gösterge paneli, Kabin, Kaide.....	68
Elektrik fişi	68
Kaidenin Takılması / Sökülmesi	68
Duvara asma ayağı kullanıldığında	69
Çevresel Bilgi.....	69
Özellikler	70
Dahil Olan Aksesuarlar	70
Bekleme Bildirileri	70
TV Kontrol Tuşu ve Çalıştırma.....	70
Pilleri Uzaktan Kumandanıza Yerleştiriniz	71
Elektrik Bağlantısı	71
Anten Bağlantısı	71
Bilgi.....	71
Özellikler	72
Uzaktan Kumanda	73
Bağlantılar	74
Açma/Kapatma	75
İlk Kurulum.....	75
USB Girişi yoluyla Medya Oynatma	76
Ortam Tarayıcı Menüsü	76
CEC ve CEC RC Doğrudan Geçiş	76
TV Menüsü İçeriği.....	77
Genel TV Kullanımı	81
Kanal Listesinin Kullanılması	81
Yetişkin Ayarlarını Yapılandırma	81
Elektronik Program Rehberi (EPG)	81
Teletext Servisleri.....	82
Yazılım Yükseltme	82
Sorun Giderme ve İpuçları.....	82
PC Girişi Tipik Ekran Modları.....	83
AV ve HDMI Sinyal Uyumu.....	83
USB Modunda Desteklenen Dosya Formatları.....	84
Desteklenen DVI Çözünürlükleri.....	85

Güvenlik Bilgileri



DİKKAT

**ELEKTRİK ÇARPMA RİSKİ
AÇMAYINIZ**



DİKKAT: ELEKTRİK ÇARPMASI RİSKİNİ AZALTMAK İÇİN KAPAĞI (VEYA ARKA KISMI) ÇIKARMAYINIZ. İÇİNDE KULLANICI TARAFINDAN BAKIM YAPILABİLECEK HERHANGİ BİR PARÇA BULUNMAMAKTADIR. SERVİS İŞLEMLERİNİ UZMAN SERVİS PERSONELİNE YAPTIRINIZ

TV'nizi aşırı ortam koşullarında çalıştırmayınız, bu ortamlar TV'nize zarar verebilir.



Aşırı hava koşullarında (fırtınalar, yıldırımlar) ve uzun süre kullanılmama durumunda (tatil), TV'nin fişini çekiniz. Elektrik kablosu TV setinin elektrik şebekesi ile olan bağlantısının kesilmesi için kullanılır, dolayısı ile hali hazırda işleyebilir kalacaktır.



Bu işaret, cihazla birlikte verilen kılavuzların içinde çok önemli çalışma ve bakım bilgileri olduğunu gösterir.

Not: Özellikleri kullanmak için ekranda verilen talimatları izleyiniz.









ÖNEMLİ - Kurulum veya çalıştırma öncesinde bu talimatları tam olarak okuyunuz.

⚠ UYARI: Fiziksel, algısal veya zihinsel olarak yetersiz veya deneyimsiz kişiler (çocuklar dahil) güvenliklerinden sorumlu olan bir kişinin gözetimi olmadan elektrikli bu cihazı kullanmamalıdır.

- Havalandırma amacıyla alet etrafında en az 10 cm boş alan bırakınız.
- Hiçbir havalandırma deliğini **engellemeyiniz**.
- TV'yi eğimli veya dengesiz yüzeylere **koymayınız**; TV devrilebilir.
- Bu cihazı ılıman iklimlerde kullanınız.
- Güç kablosu kolaylıkla erişilebilir olmalıdır. Güç kablosu üzerine TV, mobilya, vs. yerleştirmeyiniz veya kabloyu **bükmeyiniz**. Hasar görmüş bir güç kablosu/fiş yangına veya elektrik çarpmasına neden olabilir. Güç kablosunu fişten tutunuz, kablodan çekerek prizden **çıkarmayınız**. Güç kablosuna/fişe asla ıslak ellerle dokunmayınız; bunu yapmak kısa devreye veya elektrik çarpmasına neden olabilir. Güç kablosunu asla düğümlemeyiniz veya başka kablolarla birlikte bağlamayınız. Güç kablosu hasar görürse mutlaka değiştirilmelidir ve bu değişim işlemi bir vasıflı eleman tarafından gerçekleştirilmelidir.
- Bu TV'yi nemli veya ıslak bir yerde **kullanmayınız**. TV'yi doğrudan sıvıya maruz bırakmayınız. Eğer kabinin üzerine sıvı dökülecek olursa, TV'nin fişini

çekiniz ve tekrar çalıştırmadan önce vasıflı eleman tarafından kontrol ettiriniz.

- TV'yi direkt güneş ışığına, açık ateşlere maruz **brakmayınız**, elektrikli ısıtıcılar gibi yoğun ısı kaynaklarının yanına yerleştirmeyiniz. 
- Kulaklıkları yüksek ses seviyeleriyle kullanmak aşırı ses basıncı duyma kaybına yol açabilir. 
- TV'nin üzerine, yanan muımlar gibi hiçbir açık ateş kaynağının koyulmadığından emin olunuz.
- Yaralanmaları önlemek için, kurulum talimatlarına uygun olarak sağlam şekilde duvara tutturulmalıdır (bu seçenek mevcutsa).
- Ara sıra ekranda sabit noktalar halinde mavi, yeşil veya kırmızı bir kaç öl piksel belirebilir. Lütfen bunun ürününüzün çalışmasını etkilemediğini göz önünde bulundurunuz. Ekranı tırnaklarınızla veya sert cisimlerle çizmemeye özen gösteriniz.
- Temizlemeden önce TV'nin fişini prizden çekiniz. Temizlik yaparken sadece yumuşak ve kuru bir kumaş kullanınız.

 Uyarı	Ciddi yaralanma veya ölüm tehlikesi
 Elektrik çarpması tehlikesi	Tehlikeli voltaj tehlikesi
 Dikkat	Yaralanma veya eşyalara zarar gelme riski
 Önemli	Sistemi düzgün biçimde çalıştırma
 Uyarı	Ek notlar işaretlenmiştir

Bakım

Önce elektrik fişini şebeke prizinden çekiniz.

Gösterge paneli, Kabin, Kaide

Düzenli bakım:

Pislikleri ve parmak izlerini temizlemek için, gösterge paneli, kabin ve kaide yüzeylerini yumuşak bir bez kullanılarak nazikçe siliniz.

İnatçı kirler için:

1. Önce yüzeyin tozunu alınız.
2. Yumuşak bir bezi suya veya seyreltilmiş nötr deterjana (1 ölçek deterjan 100 ölçek su) batırınız.
3. Bezi iyice sıkınız. (TV'nin içine su girmesi durumunda ürünün arızalanmasına neden olabileceğine lütfen dikkat ediniz.)
4. Tüm ıslaklığı dikkatli bir şekilde kurulayın ve inatçı kirleri ovarak temizleyiniz.
5. Son olarak tüm ıslaklığı iyice kurulayınız.

Dikkat

Sert bezler kullanmayınız ve yüzeyleri çok sert ovmayınız, aksi takdirde yüzeylerde çizilme olabilir.

- Yüzeylere böcek ilacı, solvent, tiner veya başka uçucu maddeler sıkmayınız. Bunlar yüzey kalitesinde bozulmaya ve boyanın solmasına neden olabilir.
- Gösterge panelinin yüzeyi özel işlem görmüştür ve kolaylıkla zarar görebilir. Ekranı tırnaklarınızla veya sert cisimlerle çizmemeye özen gösteriniz.
- Kabinin ve kaidenin uzun süreyle kauçuk veya PVC malzemelere temas etmesine izin vermeyiniz. Bunlar yüzey kalitesinde bozulmaya neden olur.

Elektrik fişi

Elektrik fişini düzenli olarak kuru bir bezle siliniz.

Rutubet ve toz yangına veya elektrik şokuna neden olabilir.

Kaidenin Takılması / Sökülmesi

Hazırlıklar

Kaide(ler)i ve TV'yi ambalajından çıkarınız ve ekran paneli temiz ve yumuşak bir beze (battaniye, vb.) gelecek şekilde TV'yi bir çalışma masasına koyunuz.

- TV'den daha büyük ve sağlam bir masa kullanınız.
- Ekran panelinden tutmayınız.
- TV'de herhangi bir çizilme ve kırılma olmadığından emin olunuz.

Kaidenin Takılması

1. Stand(lar)ı TV'nin arka tarafında bulunan stand montaj şablonuna yerleştiriniz.

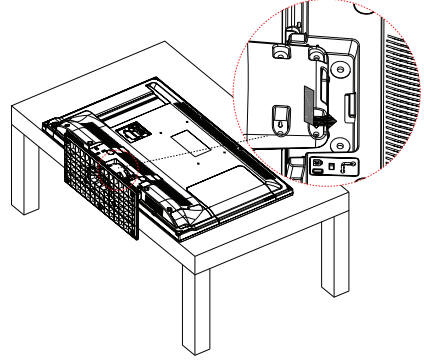

2. Birlikte verilen vidaları (M4 x 12) takınız ve stand tam sabitleninceye kadar vidaları aşırı zorlamadan sıkınız.

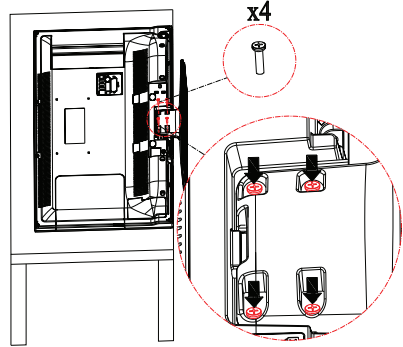

Kaidenin TV'den sökülmesi

Duvara asma ayağı kullanıldığında veya TV'nin yeniden ambalajlanması durumunda kaidenin aşağıda anlatıldığı şekilde sökülmesi gereklidir.

- Ekranı temiz ve yumuşak bir beze gelecek şekilde TV'yi bir çalışma masasına yerleştiriniz. Stand(lar)ı masanın yüzeyinden dışarı doğru çıkacak şekilde yerleştiriniz.
- Stand(lar)ı sabitleyen vidaları sökünüz.
- Stand(lar)ı çıkarınız.

Duvara asma ayağı kullanıldığında

Tavsiye edilen duvara asma ayağını satın almak için lütfen bölgenizdeki Panasonic bayisine başvurunuz.

Duvara asma ayağının montajı için sağlanan delikler;

TV'nin arka tarafı

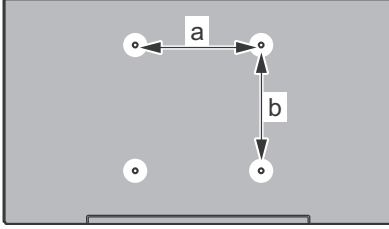

a (mm)	200
b (mm)	200

Yandan görünüm

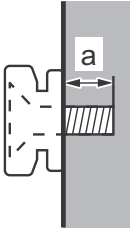

Vidanın derinliği (a)	min. (mm)	5
	maks. (mm)	10
Çap	M6	

Not: TV'nin duvara asma ayağına sabitlenmesi için gereken vidalar TV ile birlikte verilmemektedir.

Çevresel Bilgi

Bu televizyon çevreyle dost bir şekilde tasarlanmıştır. Enerji tüketimini azaltmak için aşağıdaki adımları izleyebilirsiniz:

Eğer **Enerji Tasarrufu** ayarını **Minimum**, **Ortalama**, **Maksimum** veya **Otomatik** olarak ayarlıyorsanız, TV ayarlanan değere uygun biçimde enerji tüketimini düşürecektir. Eğer **Arka Aydınlatma** değerini **Özel** bir sabit değere ayarlamak isterseniz, Uzaktan kumandanın Sol veya Sağ butonlarını kullanarak **Arka Aydınlatma (Enerji Tasarrufu)** ayarı altında bulunur) değerini manuel ayarlayabilirsiniz. Bu ayarı kapatmak için **Kapalı** olarak ayarlayın.

Not: Görüntü menüsünde seçimi yapılan Mod değerine bağlı olarak Enerji Tasarrufu seçenekleri farklı olabilir.

Enerji Tasarrufu ayarları Görüntü menüsünde bulunmaktadır. Bazı görüntü ayarlarının kullanılabilir veya değiştirilebilir olmadığını unutmayın.

Eğer **Otomatik** seçeneği sırasında Sağ butona veya **Özel** seçeneği sırasında Sol butona basılırsa, ekranda "**Ekran 15 saniye içerisinde kapanacaktır.**" mesajı görüntülenecektir. **İlerle** seçimini yapınız ve ekranı derhal kapatmak için **OK** butonuna basınız. Eğer herhangi bir tuşa basmazsanız, 15 saniye sonra ekran kapanacaktır. Ekranı yeniden açmak için uzaktan kumanda veya TV üzerindeki herhangi bir tuşa basın. Menü'nün görünebilmesi için, parlaklık seviyesi çok düşük bir seviyeye kadar yükseltilebilir. **Enerji Tasarrufu** seçeneğini değiştirmek için Sol veya Sağ butona basınız.

Not: Eğer Mod ayarı **Oyun** olarak yapılmışsa, **Ekranı Kapatma** seçeneği kullanılamaz.

Kullanılmadığı zamanlarda TV'yi kapatınız ve fişini prizden çekiniz. Bu da enerji tüketimini azaltacaktır.

Özellikler

- Uzaktan kumandalı renkli TV
- Tam entegre dijital karasal yayın/kablolu yayın/uydu yayını alıcılı TV (DVB-T2/C/S2).
- HDMI soketli diğer cihazları bağlayabilmek için HDMI girişleri
- USB girişi
- OSD menüsü sistemi
- Harici aygıtlar için skart soketi vardır.(DVD oynatıcılar, PVR, video oyunları, vb.)
- Stereo ses sistemi
- Telekst
- Kulaklık bağlantısı
- Otomatik Programlama Sistemi
- Manuel ayarlama
- Sekiz saate kadar otomatik kapanma.
- Uyku zamanlayıcısı
- Çocuk kilidi
- İletim yokken otomatik ses kısma.
- NTSC oynatma
- AVL (Otomatik Ses Sınırlama)
- PLL (Frekans Arama)
- PC girişi
- Oyun Modu (Opsiyonel)
- Görüntü kapalı fonksiyonu

Dahil Olan Aksesuarlar

- Uzaktan Kumanda
- Piller: 2 X AAA
- Kullanma Kılavuzu
- Ayrılabilir stand
- Stand montaj vidaları (M4 x 12)

Bekleme Bildirileri

TV 5 dakika boyunca hiç giriş sinyali almazsa (örn. anten veya HDMI kaynağından), bekleme moduna geçer. Bir sonraki açılışta, aşağıdaki mesaj görüntülenecektir: **“Uzun bir süre boyunca sinyal alınamadığı için TV otomatik olarak bekleme moduna geçti.”** Devam etmek için **OK** tuşuna basınız.

Eğer TV açık ise ve bir süre boyunca kumanda tuşlarına basılmamışsa bekleme moduna geçecektir. Bir sonraki açılışta, aşağıdaki mesaj görüntülenecektir. **“Uzun bir süre boyunca işlem yapılmadığı için TV otomatik olarak bekleme moduna geçti.”** Devam etmek için **OK** tuşuna basınız.

TV Kontrol Tuşu ve Çalıştırma

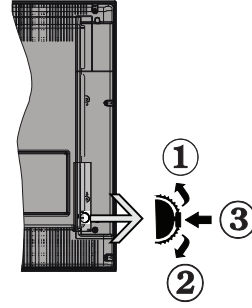

1. Yukarı
2. Aşağı
3. Ses / Bilgi / Kaynaklar Liste seçimi ve Bekleme-Açık anahtarı

Kontrol tuşu, TV'nin Ses / Program / Kaynak ve Bekleme-Açık fonksiyonlarını kontrol edebilmenize olanak sağlar.

Ses seviyesini değiştirmek için: Yukarı tuşuna basarak ses seviyesini artırın. Aşağı tuşuna basarak ses seviyesini azaltın.

Kanal değiştirmek için: Tuşun ortasına bastığınızda, ekranda kanal bilgisi sembolü görüntülenecektir. Yukarı ve aşağı tuşlarına basarak kayıtlı kanallar arasında gezin.

Kaynağı değiştirmek için: Orta tuşa basın ve birkaç saniye basılı tutun, TV bekleme moduna geçecektir. Yukarı ve aşağı tuşlarına basarak mevcut kaynaklar arasında gezin.

TV'yi kapatmak için: Orta tuşa basın ve birkaç saniye basılı tutun, TV bekleme moduna geçecektir.

Notlar:

- Eğer TV'yi kapatırsanız, bu daire başlangıçta ses ayarı ile birlikte yeniden çalışacaktır.
- Ana ekran menüsü, kontrol tuşu ile görüntülenemez.

Uzaktan Kumandayla Çalıştırma

Ana menü ekranını görmek için, uzaktan kumandadaki **Menu** tuşuna basınız. Bir menü sekmesi seçmek için Sol veya Sağ tuşlarını kullanın ve girmek için **OK** tuşuna basınız. Bir öğeyi seçmek veya ayarlamak için yeniden yön tuşlarını kullanınız. Bir menü ekranından çıkmak için **Return/Back** veya **Menu** tuşlarını kullanınız.

Giriş Seçimi

Harici sistemleri TV'nize bağladıktan sonra farklı giriş kaynaklarına geçebilirsiniz. Farklı kaynaklar seçmek için, uzaktan kumandada bulunan **Source** tuşuna arka arkaya basınız.

Kanal Değiştirme ve Ses Ayarlama

Uzaktan kumandadaki **Ses +/-** tuşları ile ses seviyesini, **Program +/-** tuşları ile de kanalı değiştirebilirsiniz.

Pilleri Uzaktan Kumandanıza Yerleştiriniz

Önce uzaktan kumandanın arka tarafında bulunan pil yuvasının kapağını sabitleyen vidayı sökünüz. Kapağı yavaşça kaldırınız. İki adet **AAA** pil yerleştiriniz. (+) ve (-) işaretlerinin uyduğundan emin olunuz (doğru kutuplara dikkat edin). Kapağı yerine takınız. Sonra kapağın vidasını yeniden sıkınız.

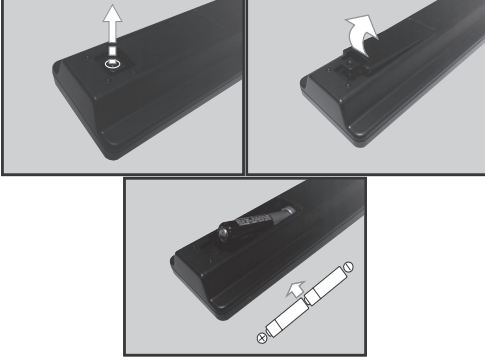

Elektrik Bağlantısı

ÖNEMLİ: Bu TV, **220-240V AC, 50 Hz** yuvası ile çalışacak şekilde tasarlanmıştır. Kutuyu açtıktan sonra elektrik şebekesine bağlamadan önce TV'nin oda sıcaklığına kadar çıkmasını bekleyiniz. Güç kablosunu, ana soket çıkışına takınız.

Anten Bağlantısı

Anten veya Kablolu TV kablosunu TV'nin ANTEN GİRİŞ (ANT) soketine ya da uydu girişini TV'nin arka tarafında bulunan UYDU GİRİŞ (LNB) bağlayınız.

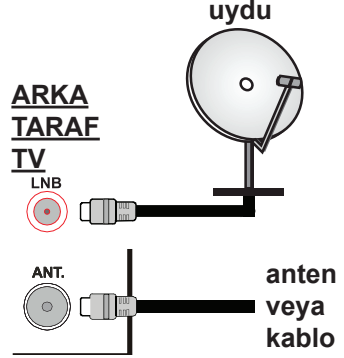

Bilgi

TİCARİ MARKA BİLGİSİ

HDMI ve High Definition Multi Media Interface terimleri ile HDMI logosu, Amerika Birleşik devletlerinde ve diğer ülkelerde HDMI Licensing LLC firmasının ticari markaları veya tescilli markalarıdır.



Dolby Laboratories'in lisansı ile üretilmiştir. Dolby ve çift D-sembolü, Dolby Laboratories'in ticari markalarıdır.



Eski Ekipmanların ve Pillerin bertaraf edilmesi



Sadece Avrupa Birliđi ve geri dönüşüm sistemine sahip ülkeler için

Ürünlerin, ambalajlarının ve/veya birlikte verilen dokümanların üzerinde bulunan bu semboller, kullanılan elektrikli ve elektronik bileşenler ile pillerin genel evsel atıklar ile karıştırılmaması gerektiđi anlamına gelmektedir.

Eski ürünlere uygun işlemler, geri kazanım ve geri dönüşüm yapılabilmesi için, lütfen bu tür malzemeleri ulusal mevzuata uygun biçimde uygun toplama merkezlerine götürünüz.

Uygun bir şekilde bertaraf edilmelerini sağlayarak, kıymetli kaynaklarımızın korunmasına yardımcı olursunuz ve insan sağlığı ile çevreye olası olumsuz etkileri önlersiniz.

Toplama ve geri dönüşüm için, lütfen bölgenizdeki belediye yetkilileri ile iletişime geçiniz.

Ulusal kanunlar doğrultusunda, bu atığın yanlış şekilde elden çıkarılması ceza teşkil edebilir.

Pil sembolü için uyarı (alttaki sembol):



Bu sembol bir kimyasal sembol ile birlikte kullanılabilir. Eğer böyle ise içindeki kimyasallara yönelik Yönetmelik tarafından belirtilen gereklilikleri karşılamaktadır.



Yetkili Temsilci:

Panasonic Testing Centre

Panasonic Marketing Europe GmbH

Winsbergring 15, 22525 Hamburg, Germany

Web Site: <http://www.panasonic.com>

Özellikler

TV Yayını	PAL BG/DK/II' SECAM BG/DK
Alınan Kanallar	VHF (BANT I/III) - UHF (BANT U) - HİPERBANT
Dijital Alış	Tam entegre dijital karasal-kablolu-uydu yayınları alan TV (DVB-T-C) (DVB-T2, DVB-S2 uyumlu)
Kayıtlı Kanalların Sayısı	10.000
Kanal Göstergesi	Ekran Görüntüsü
RF Anten Giriş	75 Ohm (dengesiz)
Çalışma voltajı	220-240V AC, 50Hz.
Ses	A2 Stereo+Nicam Stereo
Kulaklık	3.5 mm mini stereo jak
Ses Çıkış Gücü (WRMS.) (%10 THD)	2x8 W
Güç Tüketimi (W)	75W
Ağırlık (Kg)	9 kg
TV Boyutları DxUxY (ayak ile) (mm)	220 x 889 x 567 mm
TV Boyutları DxUxY (ayak olmadan) (mm)	78/97 x 889 x 523 mm
Görüntü	16/9 39"
İşletim sıcaklığı ve nemi	0°C ila 40°C, %85 maksimum bağıl nem

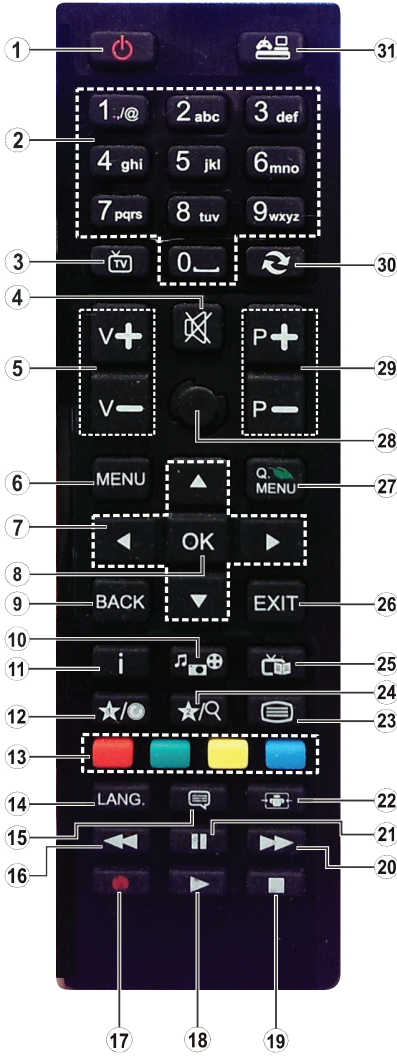

(*) TUŞUM 1:

Modele bağlı olarak bu tuş varsayılan bir fonksiyona sahip olabilir. Ancak, istenilen kaynak veya kanal üzerinde bu tuşa beş saniye boyunca basılı tutarsanız özel bir fonksiyon ayarlayabilirsiniz. Ekranda bir onaylama mesajı görüntülenecektir. Artık seçilen TUŞUM 1, seçilen fonksiyon ile ilişkili olacaktır.

İlk Kurulum işlemini yeniden yaparsanız, TUŞUM 1'in varsayılan fonksiyonuna geri döneceğini unutmayınız.

1. **Bekleme:** TV'yi Açar / Kapatır
2. **Rakam tuşları:** Kanal değiştirir, ekrandaki bir metin kutusuna rakam veya sayı girişi yapar.
3. **TV:** Kanal listesini görüntüler / TV kaynağına geçiş yapar.
4. **Sessiz:** TV'nin sesini tamamen kapatır
5. **Ses: +/-**
6. **Menü:** TV menüsünü görüntüler
7. **Gezinti butonları:** Menülerde, içeriklerde vb. gezinmeye yardımcı olur ve Sağa veya Sola basıldığında TXT modunda alt sayfaları görüntüler
8. **OK:** Kullanıcı seçimlerini onaylar, sayfayı tutar (TXT modunda), kanal listesini gösterir (DTV modu)
9. **Geri/Geri Dön:** bir önceki ekrana döner, indeks sayfasını açar (TXT modunda)
10. **Ortam Tarayıcı:** Medya tarama ekranını açar
11. **Bilgi:** Ekrandaki içerik hakkında bilgi görüntüler, gizli bilgileri gösterir (göster - TXT modunda)
12. **Tuşum 1 (*)**
13. **Renkli Tuşlar:** Renkli tuşların fonksiyonları için ekran üzerindeki açıklamaları izleyiniz
14. **Dil:** Ses modları (analog TV) ve görüntüler arasında geçiş yapar ve ses/altyazı dilini (dijital TV, mevcut olduğu durumlarda) değiştirir
15. **Altyazılar:** Altyazıları açar ve kapatır (mevcut olan durumlarda)
16. **Hızlı geri sar:** Film gibi ortamlarda kareleri geri oynatır
17. İşlev yok
18. **Oynat:** Seçilen ortamı oynatmaya başlar
19. **Durdur:** Oynatılmakta olan ortamı durdurur
20. **Hızlı ileri sar:** Film gibi ortamlarda kareleri ileri oynatır
21. **Duraklat:** Oynatılmakta olan ortamı duraklatır
22. **Ekran:** Ekranın en-bor oranını değiştirir
23. **Metin:** Teletexti (olan yerlerde) görüntüler, tekrar basarak teletexti normal yayın görüntüsü üzerine oturabilirsiniz (karşık)
24. İşlev yok
25. **Elektronik Program Rehberi (EPG):** Elektronik program rehberini görüntüler
26. **Çıkış:** Gösterilen menüleri kapatır ve menülerden çıkar, veya bir önceki ekrana döner
27. **Hızlı Menü:** Hızlı erişim için bir menüler listesi görüntüler
28. İşlev yok
29. **Programme +/-**
30. **Geçiş:** Önceki kanal ile mevcut kanal arasında çabuk geçiş sağlar
31. **Kaynak:** Tüm mevcut yayın ve içerik kaynaklarını gösterir

Bağlantılar

Konektör	Tip	Kablolar	Cihaz
	Skart Bağlantısı (arka)		
	VGA Bağlantısı (arka)		
	PC/YPbPr Ses Bağlantısı (yan)	 YPbPr/PC Ses Kablosu (cihazla birlikte verilmez)	
	HDMI Bağlantısı (arka)		
	SPDIF (Optik Çıkış) Bağlantısı (arka)		
	Yan AV (Ses/Video) Bağlantısı (yan)	 AV Kablosu (cihazla birlikte verilmiştir)	
	Kulaklık Bağlantısı (yan)		
	YPbPr Video Bağlantısı (arka)	 PC - YPbPr Bağlantı Kablosu (cihazla birlikte verilmez)	
	USB Bağlantısı (yan)		
	CI Bağlantısı (yan)		

NOT: YPbPr veya Yan AV girişi yoluyla bir cihaz bağlarken, bağlantıyı gerçekleştirebilmek için, bağlantı kablolarını kullanmalısınız. Sol taraftaki resimlere bakınız. | VGA girişi aracılığıyla YPbPr sinyalini etkinleştirmek için YPbPr – VGA kablosunu (cihazla birlikte verilmez) kullanabilirsiniz. | VGA ve YPbPr kabloları aynı anda kullanılamaz. | PC/YPbPr sesi etkinleştirmek için, ses bağlantısında YPbPr/PC ses kablosu (birlikte verilmez) ile yan ses girişlerini kullanmanız gerekir. | SKART soketi yoluyla harici bir cihaz bağlanmışsa, Tv otomatik olarak AV moduna geçer. | DTV kanalları (Mpeg4 H.264) alırken veya Ortam Tarayıcı modundayken, çıkış skart soketinden mümkün olmayacaktır. | Duvara montaj kiti (eğer birlikte verilmişse, piyasadan üçüncü taraf bir malzeme temin edilebilir) kullanılırken, duvara montaj yapmadan önce tüm kablolarınızı TV'nin arkasına takmanızı öneririz. | CI modülünü sadece TV KAPALI konumdayken takınız veya çıkartınız. Ayarlarla ilgili ayrıntılar için modül talimatları kılavuzuna başvurunuz | Televizyonunuzun her bir USB girişi, 500mA'ya kadar cihazları destekler. 500mA üzeri akıma sahip cihazların bağlanması televizyonunuza zarar verebilir. | TV'nize bir HDMI kablosu bağlarken, yayılan parazit frekanslarına karşı yeterli koruma sağlamak için sadece blendajlı bir HDMI kablosu kullanmanız gerekir.

Eğer TV'nize bir cihaz bağlamak isterseniz, herhangi bir bağlantı yapmadan önce hem TV'nin hem de cihazın kapalı olduğundan emin olunuz. Bağlantı yapıldıktan sonra, üniteleri açabilir ve kullanabilirsiniz.

Açma/Kapatma

TV'yi Açmak için

Elektrik kablосunu, elektrik prizi gibi bir güç kaynağına bağlayın (220-240V AC, 50 Hz). TV üzerindeki "I" tuşunu (anahtar pozisyonu modele bağlı olarak "I" tuşunu) "I" konumuna alın, böylece TV bekleme moduna geçecektir. Bekleme LED'i yanacaktır.

Bekleme konumundan çıkıp TV'yi açabilmek için aşağıdakilerden birini yapınız:

- **Bekleme** tuşuna, **Program +/-** tuşuna veya kumanda üzerindeki bir rakam tuşuna basın.
- TV bekleme durumundan çıkana kadar TV üzerindeki yan fonksiyon düğmesine basınız.

Televizyonu Kapatmak için

TV bekleme moduna girene kadar uzaktan kumandadaki **Bekleme** tuşuna veya TV üzerindeki yan fonksiyon tuşuna basınız.

"I" tuşunu gösterildiği gibi 2 pozisyonuna getiriniz - "I", böylece TV kapanacaktır.

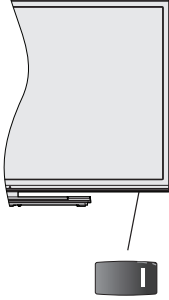

"I", tuşu TV'yi açmak ya da kapatmak için kullanılır.

Not: Açma-Kapama tuşunun konumu modele bağlı olarak farklılık gösterebilir.

Televizyonu tamamen kapatmak için elektrik fişini prizden çekiniz.

Not: TV bekleme moduna getirildiğinde, bekleme LED'i Bekleme Modunda Arama, Uyudan Otomatik Yazılım İndirme ya da Zamanlayıcı gibi özelliklerin aktif olduğunu belirtmek için yanıp söner. LED, TV'yi bekleme modundan açtığınızda da yanıp sönebilir.

İlk Kurulum

İlk defa açılırken, dil seçimi menüsü görünür. Lütfen bir dil seçimi yaparak **OK** tuşuna basınız.

Bir sonraki ekranda, gezinme butonlarını kullanarak tercihlerinizi ayarlayınız.

Not: Bu noktada Ülke seçimine bağlı olarak, bir PIN ayarlamaz ve doğrulamaz istenebilir. Seçilen PIN 0000 olamaz. Daha sonra herhangi bir menü işlemi için PIN girmeniz istendiğinde, bunu girmeniz gerekecektir.

Yayın Tipinin Seçilmesi Hakkında

Anten: Eğer **Anten** yayını arama seçeneği açılırsa, ilk ayarlar tamamlandıktan sonra TV dijital karasal yayınları arayacaktır.

Kablo: Eğer **Kablo** yayını arama seçeneği açılırsa, ilk ayarlar tamamlandıktan sonra TV dijital kablolu yayınları arayacaktır. Diğer tercihlerinize bağlı olarak, aramaya başlamadan önce bir doğrulama mesajı görüntülenebilir. **EVET** seçeneğini seçiniz ve devam etmek için **OK** tuşuna basınız. İşlemi iptal etmek için **HAYIR** seçimini yapıp **OK** tuşuna basınız. **Ağ** seçimi veya **Frekans, Ağ ID ve Arama Adımı** gibi değerleri seçebilirsiniz. Bittiğinde, **OK** tuşuna basınız.

Not: Arama süresi, seçilen **Arama Adımına** bağlı olarak değişiklik gösterecektir.

Uydu: Eğer **Uydu** yayını arama seçeneği açılırsa, ilk ayarlar tamamlandıktan sonra TV dijital uydu yayınları arayacaktır. Uydu araması yapılmadan önce bazı ayarların yapılması gerekir. Önce **Anten Tipi** menüsü görüntülenir. **Anten Tipi** seçimini **Doğrudan, Tek kablo** veya **DiSEqC** anahtarı arasında seçmek için "◀" veya "▶" butonlarını kullanabilirsiniz.

- **Doğrudan:** Tek bir alıcınız ve doğrudan alıcıya bağlı bir çanak anteniniz varsa bu anten tipini seçiniz. Devam etmek için **OK** tuşuna basınız. Uygun bir uyduyu seçiniz ve sonraki ekranda servis araması yapmak için **OK** tuşuna basınız.
- **Tek Kablolu:** Eğer birden çok alıcınız ve tek kablolu sisteminiz varsa bu anten tipini seçiniz. Devam etmek için **OK** tuşuna basınız. Ekranda verilen açıklamaları takip ederek ayarları yapılandırınız. Servis araması yapmak için **OK** tuşuna basınız.
- **DiSEqC anahtarı:** Birden çok çanak anteniniz ve bir **DiSEqC anahtarınız** varsa bu anten tipini seçiniz. Devam etmek için **OK** tuşuna basınız. Sonraki ekranda **DiSEqC** seçeneklerini (varsa) ayarlayabilirsiniz. Listede birinci sırada olan uyduda arama yapmak için **OK** tuşuna basınız.

Analog: Eğer **Analog** yayını arama seçeneği açılırsa, ilk ayarlar tamamlandıktan sonra TV analog yayınları arayacaktır.

Ayrıca, bir yayını türünü favoriniz olarak ayarlayabilirsiniz. Arama işlemi seçilen yayını türüne öncelik verilecektir. Bittiğinde, devam etmek için **OK** tuşuna basınız.

Bu noktada **Mağaza Modu** seçeneğini etkinleştirebilirsiniz. Bu seçenek TV'nizin ayarlarını en iyi görüntü kalitesi sağlayacak şekilde yapacaktır. Bu seçenek sadece mağazada kullanılmak için tasarlanmıştır. Evde kullanım için **Ev Modu** seçeneğini seçmeniz tavsiye edilir. Bu seçenek, **Ayarlar>Tüm Seçenekler** menüsünde bulunur ve daha sonra açılabilir/kapatılabilir.

Devam etmek için uzaktan kumandanın **OK** tuşuna basın. İlk ayarlar tamamlandıktan sonra, TV seçilen yayını türlerinde kullanılabilir yayınları aramaya başlayacaktır.

Mevcut tüm kanallar kaydedildikten sonra, ekranda arama sonuçları görüntülenecektir. Devam etmek için **OK** tuşuna basınız. Sonra **Kanal Listesini Düzenle** menüsü görüntülenecektir. Kanal listesini tercihlerinize

göre düzenleyebilir veya **Menu** tuşuna basarak TV izleyebilirsiniz.

Arama devam ederken, kanalları LCN'ye (*) göre sıralamak isteyip istemediğinizi soran bir mesaj görüntülenir. Evet seçimini yapınız ve **OK** tuşu ile onaylayınız.

(*) LCN, mevcut yayınları tanınabilir bir kanal numarası sırasına (varsa) göre düzenleyen Mantıklı Kanal Numarası sistemidir.

Not: İlk kurulum başlatılırken TV'yi kapatmayınız. Ülke seçiminize bağlı olarak bazı seçenekler mevcut olmayabilir.

USB Girişi yoluyla Medya Oynatma

TV'nizin USB girişlerini kullanarak 2.5" ve 3.5" (harici güç kaynağına sahip hdd) harici sabit diskler ya da USB bellekleri TV'nize bağlayabilirsiniz.

ÖNEMLİ: TV'nize bağlamadan önce depolama aygıtınızda bulunan dosyaları yedekleyiniz. Üretici herhangi bir dosya hasarından veya veri kaybından sorumlu tutulamaz. Belirli USB cihazı türlerinin bu TV ile uyumlu olmaması olası bir durumdur (ör. MP3 Çalarlar). TV FAT32 ve NTFS disk formatlarını destekler.

1TB (Terra Bayt) depolama kapasitesinden daha büyük USB belleklerin biçimlendirilmesi sırasında, biçimlendirme işlemi sırasında bazı sorunlar yaşayabilirsiniz.

Oynatıcı halen dosyaları okuyor olabileceği için, her söküp takma öncesinde bir süre bekleyiniz. Aksi takdirde, USB oynatıcıda ve USB cihazın kendisinde fiziksel hasara yol açabilirsiniz. Bir dosyayı oynatırken belleği çekip çıkarmayınız.

TV'nizin USB girişlerinde USB çoklayıcılar kullanabilirsiniz. Bu gibi bir durumda harici güç alan USB çoklayıcılar önerilmektedir.



Eğer bir USB hard disk bağlayacaksanız, TV'nin USB giriş(ler)ini doğrudan kullanmanızı önerilir.



Not: Bağlanmış olan USB cihazındaki görüntü dosyalarını görüntülerken **Ortam Tarayıcı** menüsü sadece bağlantısı yapılmış cihazda bulunan 1000 görüntü dosyasını görüntüleyebilir.

Ortam Tarayıcı Menüsü

İçinde fotoğraf, müzik ve film dosyaları kayıtlı olan bir USB diskini TV'nize takarak bu dosyaları çalıştırabilirsiniz. TV'nin yanındaki USB girişlerinden birine bir USB disk takınız. **Ortam Tarayıcı** modundayken **Menu** tuşuna basıldığında, **Ekran**, **Ses** ve **Ayarlar** menü seçeneklerine erişilecektir. Menü tuşuna tekrar basıldığında bu ekrandan çıkılır. **Ayarlar** menüsü kullanarak **Ortam Tarayıcı** tercihlerini ayarlayabilirsiniz.

Yeniden Çal/Karıştır Modunda Çalışma

Oynat tuşu ile oynatmayı başlatın ve etkinleştirin 	Listede bulunan tüm dosyalar orijinal sıralaması ile sürekli oynatılacaktır
OK tuşu ile oynatmayı başlatın ve etkinleştirin 	Aynı dosya yeniden oynatılır (tekrarlama)

Oynat tuşu ile oynatmayı başlatın ve etkinleştirin 	Listede bulunan tüm dosyalar rastgele bir sıralama oynatılacaktır
Oynat tuşu ile oynatmayı başlatın ve etkinleştirin 	Listede bulunan tüm dosyalar rastgele sıralamayla sürekli oynatılacaktır.

CEC ve CEC RC Doğrudan Geçiş

Bu fonksiyon, HDMI portları aracılığıyla bağlanmış olan CEC-özellikli etkin cihazların TV'nin uzaktan kumandası kullanılarak kontrol edilebilmesine olanak sağlar.

Öncelikle **Ayarlar>Tüm Seçenekler** menüsünden **CEC** seçeneğinin **Etkinleştirilmiş** olması gereklidir. **Kaynak** tuşuna basınız ve **Kaynak Listesi** menüsünden bağlanmış olan CEC cihazın HDMI girişini seçiniz. Yeni bir CEC kaynak cihazı bağlandığında, bu cihaz kaynak listesinde bağlandığı HDMI portunun adı yerine kendi adıyla listelenecektir (DVD Oynatıcı, Kaydedici 1 vb.).

Bağlanmış olan HDMI kaynağı seçildikten sonra TV uzaktan kumandası başlıca fonksiyonları çalıştırabilecektir.

Bu işlemi sonlandırmak ve TV'yi yeniden uzaktan kumanda ile kontrol etmek için, uzaktan kumanda bulunan **Quick Menu** tuşuna basın, **CEC RC Geçiş** seçimini vurgulayın ve Sol veya Sağ tuşlarına basarak **Kapalı** olarak ayarlayınız. Bu özellik **Ayarlar>Tüm Seçenekler** menüsünden de etkinleştirilebilir veya devre dışı bırakılabilir.

TV, ARC (Ses Dönüş Kanalı) özelliğini de desteklemektedir. Bu özellik, TV ile ses sistemleri (A/V alıcı veya hoparlör sistemi) arasındaki kablo bağlantılarının yerine kullanılan bir ses bağlantısıdır.

ARC aktif olduğunda, TV diğer ses çıkışlarını otomatik olarak sessiz moda almaz. Bu yüzden, eğer sadece bağlanmış olan ses cihazından gelen sesi duymak istiyorsanız, TV sesini manuel olarak kısmanız gerekir (diğer optik ve koaksiyel dijital ses çıkışlarında olduğu gibi). Bağlanmış cihazın ses seviyesini değiştirmesi isterseniz, cihazı kaynak listesinde seçmeniz gereklidir. Bu durumda, ses kontrol tuşları bağlanmış olan ses cihazına yönlendirilir.

Not: ARC sadece HDMI1 girişi aracılığıyla desteklenir.

Sistem Ses Kontrolü

TV ile Amplifikatör/Alıcı kullanılmasına imkan verir. Ses düzeyi TV'nin uzaktan kumandası kullanılarak kontrol edilebilir. Bu özelliği etkinleştirmek için **Ayarlar>Tüm Seçenekler** menüsünde **Hoparlörler** seçeneğini **Amplifikatör** olarak ayarlayın. TV hoparlörlerinin sesi kısılır ve izlenen kaynağın sesi bağlı ses sisteminden verilir.

Not: Ses cihazı Sistem Ses Kontrolü özelliğini desteklemeli ve CEC seçeneği Etkin olarak ayarlanmış olmalıdır.

TV Menüsü İçeriği

Görüntü Menüsü İçeriği

Mod	Tercihlerinize ya da gerekliliklere uyması için resim modunu değiştirebilirsiniz. Resim modu aşağıdaki seçeneklerden herhangi birisine ayarlanabilir: Sinema, Oyun, Spor, Dinamik ve Doğal .
Kontrast	Ekranın aydınlık ve karanlık değerlerini ayarlar.
Parlaklık	Ekranın parlaklık değerlerini ayarlar.
Keskinlik	Ekranında görüntülenen cisimlerin keskinlik değerini ayarlar.
Renk	Renk değerini girer, renkleri ayarlar.
Enerji Tasarrufu	Enerji Tasarrufu ayarını Özel, Minimum, Ortalama, Maksimum, Otomatik, Görüntü Kapalı veya Kapalı olarak ayarlamak içindir. Not: Seçilen Moda bağlı olarak kullanılabilir seçenekler farklı olabilir.
Arka Aydınlatma	Bu ayar, arka aydınlatma seviyesini kontrol eder. Eğer Enerji Tasarrufu seçiminde Özel dışında bir ayar yapılmışsa, arka aydınlatma fonksiyonu pasif olacaktır. Eğer görüntü modu Oyun olarak ayarlanmışsa arka aydınlatma etkinleştirilemez.
Gelişmiş Ayarlar	
Dinamik Kontrast	Dinamik kontrast oranını istediğiniz değere değiştirebilirsiniz.
Gürültü Azaltma	Eğer yayın sinyali zayıfsa ve görüntü karlı ise, düzeltmek için Gürültü Azaltma ayarını kullanınız.
Renk Sıcaklığı	İstenen renk sıcaklığı değerini ayarlar. Serin, Normal, Sıcak ve Özel seçenekleri kullanılabilir.
Beyaz Nokta	Eğer Renk Sıcaklığı seçeneği Özel olarak ayarlanmışsa, bu ayar kullanılabilir. Sol veya Sağ butonlara basarak görüntünün 'sıcaklığını' veya 'serinliğini' arttırabilirsiniz.
Görüntü Yakınlaştırma	İstenilen görüntü ölçüsü biçimini ayarlar.
Film Modu	Filmler normal televizyon programlarından farklı sayıda saniye başına düşen kare miktarına sahiptir. Bu özelliği, hızlı hareketleri net bir şekilde görmek istediğiniz filmleri izlerken açınız.
Ten Rengi	Ten rengi -5 ile 5 arasında değiştirilebilir.
Renk Geçişi	İstenen renk tonunu ayarlar.
HDMI Tam Aralık	Bu özellik HDMI kaynağından görüntü izlerken görünebilir. Görüntüdeki siyahlığı iyileştirmek için bu özelliği kullanabilirsiniz.
PC Konumu	Sadece giriş kaynağı VGA/PC olarak ayarlanmış olduğunda görünür.
Otomatik Konumlandırma	Ekranı otomatik olarak en uygun hale getirir. En uygun hale getirmek için OK tuşuna basınız.
Y Konum	Bu özellik, görüntüyü ekranın sağ veya sol tarafına yatay olarak kaydırır.
D Konum	Bu özellik, görüntüyü ekranın üstüne veya altına doğru dikey olarak kaydırır.
Nokta Saati	Nokta Saati ayarlamaları, hesap çizelgesi gibi yoğu nokta içeren sunumlar veya küçük karakterlerin kullanıldığı paragraflar ya da metinlerde dikey şerit olarak görünen paraziti düzeltir.
Faz	Giriş kaynağına bağlı olarak (bilgisayar, vb.) ekranda net olmayan veya parazitli görüntüler görünebilir. Deneyerek daha net bir görüntü almak üzere fazı kullanabilirsiniz.
Sıfırlama	Görüntü ayarlarını fabrika ayarlarına sıfırlar (Oyun modu dışında).

VGA (PC) modunda, **Görüntü** menüsündeki bazı öğeler kullanılamaz. Bunun yerine, PC moduna **Görüntü Ayarları** menüsüne VGA modu ayarları eklenecektir.

Ses Menüsü İeriđi	
Ses	Sesi seviyesini ayarlar.
Ekolayzır	Ekolayzır modunu seęer. zel ayarlar sadece Kullanıcı modunda yapılabilir.
Balans	Sesin sol veya sađ hoparlrden gelmesini ayarlar.
Kulaklık	Kulaklık sesini ayarlar. İřitme hasarı yařamamak iin, kulaklıđı kullanmadan nce, kulaklıđın ses seviyesinin dřk bir ayara ayarlandıđından emin olunuz.
Ses Modu	Bir ses modu seebilirsiniz (eđer izlenen kanal destekliyorsa).
AVL (Otomatik Ses Sınırlama)	Programlar arasında sabit bir ses ıkıřı elde edilebilmesine olanak sađlar.
Kulaklık/Ses ıkıřı	Kulaklık yakını kullanarak televizyona harici bir amplifikatr bađlarsanız, bu seeneđi Ses ıkıřı olarak seebilirsiniz. Eđer televizyona kulaklık bađlarsanız, bu seeneđi Kulaklık olarak seiniz. Kulaklık kullanmadan nce, bu men đesinin Kulaklık olarak ayarlandıđından emin olunuz. Bu ayar Ses ıkıřı olarak ayarlanırsa, kulaklık soketindeki ıkıř maksimum seviyeye ayarlanır, bu da iřitme hasarına neden olabilir.
Dinamik Bas	Dinamik bası etkinleřtirir veya devre dıřı bırakır.
Surround Ses	Surround ses Aık veya Kapalı olarak ayarlanabilir.
Dijital ıkıř	Dijital ıkıř ses trn ayarlar

Ayarlar - Ayarlar Menüsü İçeriği	
Koşullu Erişim	Mevcut olması halinde koşullu erişim modüllerini kontrol eder.
Dil	Yayıncıya ya da ülkeye bağlı olarak farklı bir dil ayarlayabilirsiniz.
Yetişkin	Çocuk kilidi ayarlarını değiştirmek için doğru parolayı girin. Bu menüden Menü Kilidi, Yetişkin Kilidi (İlk Kurulum) sırasında yapılan ülke seçimine bağlı olarak kullanılamayabilir ve Çocuk Kilidi ayarlarını kolaylıkla yapabilirsiniz. PIN Ayarla seçeneğini kullanarak, yeni bir pin numarası da ayarlayabilirsiniz. <i>Not: Varsayılan PIN 0000 veya 1234 olarak ayarlanabilir. Eğer İlk Kurulum sırasında PIN tanımlaması yaptıysanız (ülke seçiminize bağlı olarak talep edilmesi halinde), tanımladığınız PIN numarasını giriniz.</i>
Zamanlayıcılar	TV'nizi belirli bir süre sonunda kapatmak için uyku zamanlayıcısını ayarlar. Seçilen programlar için zamanlayıcıları ayarlar.
Tarih/Saat	Tarih ve zamanı ayarlar.
Kaynaklar	Seçilen kaynak seçeneklerini etkinleştirir veya devre dışı bırakır.
Erişilebilirlik	TV'nin erişilebilirlik seçeneklerini görüntüler.
İşitme Zorluğu	Yayıncıdan gönderilen özel bir yayını etkinleştirir.
Sesli Açıklama	Görme engelli izleyiciler için bir anlatım oynatılacaktır. Kullanılabilir tüm Sesli Açıklama menü seçeneklerini görmek için OK tuşuna basınız. Bu özellik sadece yayıncının desteklemesi durumunda kullanılabilir.
Tüm Seçenekler	TV setinin diğer ayar seçeneklerini görüntüler.
Menü Zaman Aşımı	Menü ekranlarının zaman aşımı süresini değiştirir.
Yazılım Yükseltme	TV'nizin en son yazılıma sahip olmasını sağlar.
Uygulama Sürümü	Geçerli yazılım sürümünü gösterir.
Altyazı Modu	Bu seçenek, eğer her ikisi de mevcutsa ekranda hangi altyazı modunun (DVB altyazısı / Teletext altyazısı) görüntüleneceğini seçer. Varsayılan değer DVB altyazısıdır. Bu özellik sadece ülke seçimi Norveç olarak yapıldığında kullanılabilir.
Otomatik TV Kapama	Çalıştırılmadığı zamanlarda TV'nin otomatik olarak bekleme moduna geçmesi için istenilen süreyi ayarlar.
Biss Anahtarı	Biss, bazı yayınlarda kullanılan bir uydu sinyali şifreleme sistemidir. Eğer bir yayın için Biss anahtarını girmeniz gerekirse, bu ayarı kullanabilirsiniz. Anahtarı girmek için istediğiniz yayın üzerindeyken Biss Anahtarını seçiniz ve OK tuşuna basınız.
Mağaza Modu	Bu modu mağazada teşhir amacıyla seçin. Mağaza Modu etkin olduğunda, TV menüsünde bulunan bazı öğeler kullanılamayabilir.
Açılma Modu	Bu ayar açılma modu tercihlerinizi yapılandırır. Son Durum ve Bekleme seçenekleri kullanılabilir.
CEC	Bu ayarlar ile CEC fonksiyonunu tamamen etkinleştirebilir veya devre dışı bırakabilirsiniz. Bu özelliği etkinleştirmek veya devre dışı bırakmak için Sol veya Sağ tuşa basın.
CEC Otomatik Açma	Bu fonksiyon, bağlanmış olan HDMI-CEC uyumlu cihazın TV'yi açmasını ve giriş kaynağını otomatik olarak değiştirmesini sağlamaktadır. Bu özelliği etkinleştirmek veya devre dışı bırakmak için Sol veya Sağ tuşa basın.
Hoparlörler	TV'nin sesini bağlantısı yapılmış uyumlu bir ses cihazından almak için Amplifikatör olarak ayarlayın. Ses cihazının sesini kontrol etmek için TV'nin kumandasını kullanabilirsiniz.

Kurulum ve Geri Dönüş Menüsü İçeriği

Otomatik Kanal Arama (Yeniden Ayarlama)	Otomatik kanal arama seçeneklerini görüntüler. Dijital Anten: Havadan yayınlanan DVB kanallarını arar ve hafızaya alır. Dijital Kablo: Kablodan yayınlanan DVB kanallarını arar ve hafızaya alır. Analog: Analog kanalları arar ve hafızaya alır. Uydu: Uydu kanallarını arar ve hafızaya alır.
Manüel Kanal arama	Bu özellik doğrudan yayın girişi için kullanılabilir.
Ağ Kanallarını arama	Yayın sistemindeki bağlantılı kanalları arar. Dijital Anten: Karasal ağ kanallarını arar. Dijital Kablo: Kablo ağı kanallarını arar.
Analog İnce Ayar	Bu ayarı, analog kanalların ince ayarını yapmak için kullanabilirsiniz. Bu özellik, kaydedilen analog kanal yoksa mevcut değildir.
Uydu Ayarları	Uydu ayarlarını gösterir. Uydu listesi: Kullanılabilir uyduları görüntüler. Bu listeye uydu Ekleme, Silme veya uydu Düzenleme yapabilirsiniz. Anten kurulumu: Uydu anteni ayarlarını değiştirebilir ve/veya yeni bir uydu araması başlatabilirsiniz.
Kurulum Ayarları	Kurulum ayarları menüsünü görüntüler. Bekleme Modunda Arama (Opsiyonel): TV'niz bekleme modunda iken yeni veya eksik kanallar için arama yapacaktır. Yeni bulunan yayınlar gösterilecektir.
Servis Listesini Temizle	Kaydedilmiş kanalları silmek için bu ayarı kullanınız. Bu ayar, Ülke seçeneği Danimarka, İsveç, Norveç ya da Finlandiya olarak ayarlandığında görüntülenebilir.
Aktif Ağ Seçimi	Bu ayar, kanal listesinde sadece seçilen ağı yayınlarını seçebilmenize olanak sağlar. Bu özellik sadece ülke seçimi Norveç olarak yapıldığında kullanılabilir.
İlk Kurulum	Kayıtlı tüm kanalları ve ayarları siler, TV'yi fabrika ayarlarına sıfırlar.

Genel TV Kullanımı

Kanal Listesinin Kullanılması

TV Kanal Listesinde yer alan tüm kaydedilmiş istasyonları sıralar. **Kanal Listesi** seçeneklerini kullanarak bu kanal listesini düzenleyebilirsiniz, favorileri ayarlayabilirsiniz veya listelenecek etkin istasyonlar ayarlayabilirsiniz. **Kanal Listesini** açmak için **OK/TV** tuşuna basınız. **Mavi** tuşa basarak listelenmiş kanalları filtreleyebilir veya mevcut listede ileri düzey değişiklikler yapmak için **Yeşil** tuşa basarak **Kanal Listesini Düzenle** menüsünü açabilirsiniz.

Favori Listesinin Yönetilmesi

Favori kanallarınız için dört farklı liste oluşturabilirsiniz. **Kanal Listesini Düzenle** menüsünü açmak için ana menüden Kanal Listesine giriniz veya **Kanal Listesi** görüntülenirken **Yeşil** tuşa basınız. Listeden istediğiniz kanalı seçiniz. **Sarı** tuşa basarak çok sayıda seçim yapabilirsiniz. Sonra **Kanal Düzenleme Seçenekleri** menüsünü açmak için **OK** tuşuna basınız ve **Favori Ekle/Çıkar** seçimini yapınız. **OK** tuşuna yeniden basınız. İsteddiğiniz liste seçeneğini **Açık** olarak ayarlayınız. Seçilen kanallar listeye eklenecektir. Favori listesinden bir veya birden fazla kanalı silmek için aynı adımları takip ediniz ve istenilen liste seçeneğini **Kapalı** olarak ayarlayınız.

Tercihlerinize bağlı olarak **Kanal Listesinde** bulunan kanalları filtrelemek için **Kanal Listesini Düzenle** menüsünde **Filtre** fonksiyonunu kullanabilirsiniz. Bu **Filtre** seçeneğinin kullanılmasıyla, favori kanallarınızdan bir tanesinin **Kanal Listesi** her açıldığında görüntülenmesini sağlayabilirsiniz. **Kanal Listesi** menüsünde filtreleme fonksiyonu, bir kanalı bulmak veya ayarlamak amacıyla sadece o sırada görüntülenen **Kanal Listesinde** filtreleme yapabilir. Bu değişiklikler, **Kanal Listesi** yeniden açıldığında geçerli olmayacaktır.

Yetişkin Ayarlarını Yapılandırma

Yetişkin Ayarları menü seçenekleri, kullanıcıların bazı programları ve kanalları izlemesini ve menüleri kullanmasını engellemek için kullanılabilir. Bu ayarlar **Ayarlar>Yetişkin** menüsünde bulunmaktadır.

Yetişkin kilit menü seçeneklerini göstermek için PIN numarası girilmelidir. Doğru PIN kodu girildikten sonra, **Yetişkin Ayarları** menüsü görüntülenir.

Menü Kilidi: Tüm menülere veya TV kurulum menülerine erişimi etkinleştirir veya devre dışı bırakır.

Yetişkin Kilidi: Bu seçenek ayarlandığında, TV yayından yetişkin bilgisi alınır ve yetişkin seviyesinin devre dışı bırakılması halinde görüntü ve ses alınmaz.

Not: Eğer **İlk Kurulum** sırasında ülke seçimi **Fransa, İtalya veya Avusturya** olarak yapılmışsa, **Yetişkin Kilidi** değeri otomatik olarak 18 yaşa ayarlanacaktır.

Çocuk Kilidi: Çocuk kilidi **AÇIK** olarak ayarlandığında, televizyonunuz yalnızca uzaktan kumanda aleti

ile kumanda edilebilir. Bu durumda, TV üzerindeki kumanda butonları çalışmaz.

PIN Ayarlama: Yeni bir PIN numarası tanımlar.

Varsayılan CİCAM PIN: Eğer TV'nin CI yuvasına bir CI modül takılmamışsa, bu seçenek grileştirilmiş şekilde görüntülenecektir. CI CAM varsayılan PIN kodunu bu seçeneği kullanarak değiştirebilirsiniz.

Not: Varsayılan PIN **0000** veya **1234** olarak ayarlanabilir. Eğer **İlk Kurulum** sırasında PIN tanımlaması yaptıysanız (ülke seçiminize bağlı olarak), tanımladığınız PIN numarasını giriniz.

İlk Kurulum sırasında yaptığınız seçiminize bağlı olarak bazı seçenekler mevcut olmayabilir.

Elektronik Program Rehberi (EPG)

Bazı kanallar yayın programları hakkında bilgiler gönderir. **Program Rehberi** menüsünü görüntülemek için **Epg** tuşuna basınız.

3 farklı program düzeni bulunmaktadır, **Zaman Çizelgesi, Liste Çizelgesi ve Şimdi/Sonra Çizelgesi.** Aralarında geçiş yapmak için, ekranın alt kısmında verilen açıklamaları takip ediniz.

Zaman Çizelgesi

Yakınlaştırma (Sarı tuş): Etkinlikleri daha geniş bir zaman aralığında görmek için **Sarı** tuşa basınız.

Filtre (Mavi tuş): Filtreleme seçeneklerini gösterir.

Program Detayları (Info tuşu): Seçilen programlar hakkında detaylı bilgiler görüntüler.

Program Türü Seçimi (Subtitles tuşu): **Program Türü Seçimi** menüsünü açar. Bu özelliği kullanarak seçilen konuyla ilgili olarak program rehberi veri tabanında arama yapılabilir. Program rehberinde mevcut olan bilgi aranacak ve kriterlerinize uyan sonuçlar vurgulanacaktır.

Sonraki/Önceki Gün (Program +/- tuşları): Önceki veya sonraki günün programlarını görüntüler.

Seçenekler (OK tuşu): Program seçeneklerini görüntüler.

Arama (Text tuşu): **Rehber Arama** menüsünü görüntüler.

Şimdi (Swap tuşu): Vurgulanan kanaldaki geçerli etkinliği görüntüler.

Liste Çizelgesi(*)

(*) Bu düzen seçeneğinde, sadece vurgulanan kanalın programları listelenecektir.

Önceki Zaman Dilimi (Kırmızı tuş): Önceki zaman diliminin programlarını görüntüler.

Sonraki/Önceki Gün (Program +/- tuşları): Önceki veya sonraki günün programlarını görüntüler.

Program Detayları (Info tuşu): Seçilen programlar hakkında detaylı bilgiler görüntüler.

Filtre (Text tuşu): Filtreleme seçeneklerini gösterir.

Sonraki Zaman Dilimi (Yeşil tuş): Sonraki zaman diliminin programlarını görüntüler.

Seenekler (OK tuşu): Program seeneklerini grntler.

Şimdi/Sonra izelgesi

Gezinme (Gezinme tuşları): Kanal ve program listesinde dolaşmak için **Gezinme tuşlarına** basınız.

Seenekler (OK tuşu): Program seeneklerini grntler.

Program Detayları (Info tuşu): Seilen programlar hakkında detaylı bilgiler grntler.

Filtre (Mavi tuş): Filtreleme seeneklerini gsterir.

Program Seenekleri

Bir programı semek için dolaşım tuşlarını kullanınız ve **Program seenekleri** mensn grntlemek için **OK** tuşuna basınız. Aşağıdaki seenekleri mevcuttur.

Kanal Seimi: Bu seeneđi kullanarak, seilen kanalı aabilirsiniz.

Program zamanlayıcı ayarı / Program zamanlayıcıyı silme: EPG mensnde programı setikten sonra, **OK** tuşuna basınız. **Program Zamanlayıcıyı** seimini yapınız ve **OK** tuşuna basınız. Gelecek programlar için bir zamanlayıcı ayarlayabilirsiniz. nceden ayarlanmış hatırlatmayı iptal etmek için, programı işaretleyip **OK** tuşuna basınız. Sonra **Program Zamanlayıcı Silme** seimini yapınız. Zamanlayıcı iptal olacaktır.

Notlar: *Mevcut kanal zerinde aktif bir kayıt varsa, her hangi başka bir kanalı veya kaynađı aamazsınız.*

Aynı zaman aralıđındaki iki veya daha fazla farklı zamanlayıcı ayarlamak mmkn deđildir.

Teletext Servisleri

Girmek için **Text** tuşuna basınız. Karma modunu etkinleştirmek için yeniden basınız, bu şekilde teletext sayfası ve TV yayını aynı anda grntleyebilirsiniz. ıkmak için bir kez daha basınız. Eđer mevcutsa, bir teletext sayfasındaki blmler renk kodlu olur ve renkli tuşlara basılarak seilebilir. Teletext ekranında grntlenen talimatları takip ediniz.

Dijital Teletext

Dijital teletext bilgisini grmek için **Text** tuşuna basınız. Renkli tuşları, imle tuşlarını ve **OK** tuşunu kullanınız. Kullanım yntemi, dijital teletextin ieriđine bađlı olarak farklılık gsterebilir. Dijital teletext ekranında grntlenen talimatları takip ediniz. **Text** tuşuna basıldıđında, TV televizyon yayınına geri dner.

Yazılım Ykseltme

TV'niz yayın sinyali ile otomatik olarak aygıt yazılımı bulma ve gncelleme ozelliđine sahiptir.

Kullanıcı arayzyle yazılım ykseltme araması

Ana mende **Ayarlar** seimini yapınız ve **OK** tuşuna basınız. **Ayarlar Mens** grntlenecektir. Sonra, **Tm Ayarlar** seimini yapınız ve **OK** tuşuna basınız. **Yazılım gncelleme** seimini yapınız ve **OK** tuşuna basınız. **Gncelleme Seenekleri** mensnde

Gncellemeleri ara seimini yapınız ve yeni bir yazılım gncellemesini kontrol etmek için **OK** tuşuna basınız.

Eđer yeni bir ykseltme bulunursa, ykseltme indirilmeye bařlayacaktır. İndirme tamamlandıktan sonra TV'nizin yeniden bařlatılıp bařlatılmayacađına iliřkin soruyu **OK** tuşuna basarak onaylayınız.

03:00 arama ve ykseltme modu

Eđer **Ykseltme Seenekleri** mensnden **Otomatik arama** seeneđi **Etkinleřtirilmiřse** ve TV bir anten sinyaline veya İnternet'e bađlanmışsa, TV'niz saat 03:00'te yeni ykseltmeler için arama yapacaktır. Yeni bir yazılım bulunursa ve bařarılı bir şekilde indirilirse, TV'nin bir sonraki aılıřında kurulur.

Not: *Yeniden bařlatma iřlemi sırasında led yanıp snyorsa, g kablосunu fiřten ekmeyiniz. Eđer ykseltme sonrasında TV'niz aılmazsa, fiřini ekin, iki dakika bekleyin ve sonra fiři yeniden takın.*

Sorun Giderme ve İpuları

TV aılmıyor

Elektrik kablосunun duvar prizine takılı olduđundan emin olunuz. Pillerin bořalmadıđını kontrol ediniz. TV'deki **Ama/kapama** tuşuna basınız.

Kt grnt

- Dođru TV sisteminin seildiđini kontrol ediniz.
- Dřk sinyal seviyesi grntnn bozulmasına neden olabilir. Ltfen anten eriřimini kontrol ediniz.
- Eđer manel ayarlama yapıyorsanız, kanal frekansını dođru girdiđinizi kontrol ediniz.
- İki cihazı televizyona aynı anda bađladıđınızda grnt kalitesi dřebilir. Byle bir durumda cihazlardan birinin bađlantısını kesiniz.

Grnt yok

- Bunun anlamı TV'nizin herhangi bir yayın almıyor olduđudur. Dođru giriř kaynađının seili olduđundan emin olunuz.
- Anten dođru takılı mı?
- Anten kablосu hasarlı mı?
- Anteni bađlamak için dođru fiřler kullanılmıř mı?
- Şpheniz varsa yetkili servise danıřınız.

Ses yok

- TV'nin sessize alınmadıđını kontrol ediniz. **Sessiz** tuşuna basınız veya sesi ykselterek kontrol ediniz.
- Ses, hoparlrlerin sadece birinden geliyor. **Ses** mensnden dengeleme ayarlarını kontrol ediniz.

Uzaktan kumanda - alıřmıyor

- Piller bitmiř olabilir. Pilleri deđiřtiriniz.

Giriř kaynakları - seilemez

- Eđer bir giriř kaynađı seemiyorsanız, hibir cihazın bađlı olmaması olasıdır. Eđer bađlıysa;
- Giriř kaynađını bađlanılan cihaza ayarlamak istiyorsanız AV kablolarını ve bađlantılarını kontrol ediniz.

PC Girişli Tipik Ekran Modları

Aşağıdaki tablo tipik video görüntüleme modlarının bir resmidir. TV'niz tüm çözünürlükleri desteklemiyor olabilir.

İçindekiler	Çözünürlük	Frekans
1	640x350	85Hz
2	640x400	70Hz
3	640x480	60Hz
4	640x480	66Hz
5	640x480	72Hz
6	640x480	75Hz
7	640x480	85Hz
8	800x600	56Hz
9	800x600	60Hz
10	800x600	70Hz
11	800x600	72Hz
12	800x600	75Hz
13	800x600	85Hz
14	832x624	75Hz
15	1024x768	60Hz
16	1024x768	66Hz
17	1024x768	70Hz
18	1024x768	72Hz
19	1024x768	75Hz
20	1024x768	85Hz
21	1152x864	60Hz
22	1152x864	70Hz
23	1152x864	75Hz
24	1152x864	85Hz
25	1152x870	75Hz
26	1280x768	60Hz
27	1360x768	60Hz
28	1280x768	75Hz
29	1280x768	85Hz
30	1280x960	60Hz
31	1280x960	75Hz
32	1280x960	85Hz
33	1280x1024	60Hz
34	1280x1024	75Hz
35	1280x1024	85Hz
36	1400x1050	60Hz
37	1400x1050	75Hz
38	1400x1050	85Hz
39	1440x900	60Hz
40	1440x900	75Hz
41	1600x1200	60Hz
42	1680x1050	60Hz
43	1920x1080	60Hz
44	1920x1200	60Hz

AV ve HDMI Sinyal Uyumu

Kaynak	Desteklenen Sinyaller	Mevcut	
HARİCİ (SKART)	PAL	O	
	SECAM	O	
	NTSC4.43	O	
	NTSC3.58	O	
	RGB 50/60		
YAN AV	PAL	O	
	SECAM	O	
	NTSC4.43	O	
	NTSC3.58		
	S-VIDEO 50Hz (PAL)		
S-VIDEO 60Hz (NTSC)			
YPbPr	480i, 480p	60Hz	O
	576i, 576p	50Hz	O
	720p	50Hz,60Hz	O
	1080i	50Hz,60Hz	O
HDMI	480i, 480p	60Hz	O
	576i, 576p	50Hz	O
	720p	50Hz,60Hz	O
	1080i	50Hz,60Hz	O
	1080p	24Hz, 25Hz, 30Hz, 50Hz, 60Hz	O

(X: Mevcut değil, O: Mevcut)

Bazı durumlarda TV sinyali düzgün görüntülene-meyebilir. Sorun, kaynak ekipmandaki standartlarla uyumsuzluk olabilir (DVD, Uydu-alıcısı, vb.). Eğer böyle bir sorun yaşarsanız, satıcınızla ve de kaynak cihazın üretici firmasıyla irtibata geçiniz.

USB Modunda Desteklenen Dosya Formatları

Ortam	Uzatma	Format	Notlar
Video	.dat, .mpg, .mpeg	Mpeg1-2	1080P@30fps 50Mbit/s
	.ts, .trp, .tp, .m2ts	MPEG2, H.264, VC1, AVS, MVC	H.264:1080Px2@25fps, 1080P@50fps MVC:1080P@ 24fps Diğer: 1080P@30fps - 50Mbit/s
	.vob	MPEG2	1080P@30fps 50Mbit/s
	.mkv	MPEG1-2-4, H.264	H.264:1080Px2@25fps, 1080P@ 50fps, 1080P@30fps, 50Mbit/s
	.mp4, .mov	MPEG4, XviD, H.264	H.264:1080Px2@25fps, 1080P@ 50fps, 1080P@30fps, 50Mbit/s
	.avi	MPEG2-4, Xvid, H.264	H.264:1080Px2@25fps, 1080P@ 50fps, 1080P@30fps, 50Mbit/s
	.fla, .flv	H.264, Sorenson H.263	H.264:1080Px2@25fps, 1080P@50fps, 1080P@30fps, 40Mbit/s
	.3gp	MPEG4, H.264	1920x1080@30P 20Mbit/s
	.asf, .wmv	VC1	1080P@30fps 50Mbit/s
Ses	.mp3	MPEG1/2 Katman 1/2/3 (MP3)	Katman1: 32Kbps ~ 448Kbps (Bit hızı) / 16KHz ~ 48KHz (Örnekleme hızı) Katman2: 8Kbps ~ 384Kbps (Bit hızı) / 16KHz ~ 48KHz (Örnekleme hızı) Katman3: 8Kbps ~ 320Kbps (Bit hızı) / 16KHz ~ 48KHz (Örnekleme hızı)
	.wav	LPCM	
	.WMA/ ASF	WMA, WMA Pro	WMA: 128bps ~ 320Kbps (Bit hızı) / 8KHz ~ 48KHz (Örnekleme hızı) WMA Pro: < 768kbps (Bit hızı) / ~ 96KHz (Örnekleme hızı)
	.m4a/ .aac	AAC, HEAAC	Serbest Format (Bit hızı) / 8KHz ~ 48KHz (Örnekleme hızı)
	.pcm	PCM	8Kbps ~ 320Kbps (Bit hızı) / 16KHz ~ 48KHz (Örnekleme hızı)
	(sadece video dosyaları ile çalışır)	AC3	32Kbps ~ 640Kbps (Bit hızı) / 32KHz, 44.1KHz, 48KHz (Örnekleme hızı)
		EAC3	32Kbps ~ 6 Mbps (Bit hızı) / 32KHz, 44.1KHz, 48KHz (Örnekleme hızı)
		LPCM	64Kbps ~ 1.5Mbps (Bit hızı) / 8KHz ~ 48KHz (Örnekleme hızı)
IMA-ADPCM/ MS-ADPCM		384Kbps (Bit hızı) / 8KHz ~ 48KHz (Örnekleme hızı)	
G711 A/mu-law	64~128Kbps (Bit hızı) / 8KHz (Örnekleme hızı)		
Resim	.jpeg, .jpg	Esas Çizgi	Çözünürlük(GxY): 15360x8640, 4147200 bayt
		Kademeli tarama	Çözünürlük(GxY): 1024x768, 6291456 bayt
	.png	binışmesiz	Çözünürlük(GxY): 9600x6400, 3840000 bayt
		binışmeli	Çözünürlük(GxY): 1200x800, 3840000 bayt
.bmp		Çözünürlük(GxY): 9600x6400, 3840000 bayt	
Alt yazı	.sub	-	Sub1, Sub2, Sub3
	.srt	-	

Desteklenen DVI Çözünürlükleri

Cihazı DVI dönüştürme kablosu (DVI - HDMI kablosu - tedarik edilmemiştir) ile TV'nizin konektörüne bağladığınızda, aşağıdaki çözüm bilgilerine başvurabilirsiniz.

	56Hz	60Hz	66Hz	70Hz	72Hz	75Hz
640x400				<input checked="" type="checkbox"/>		
640x480		<input checked="" type="checkbox"/>	<input checked="" type="checkbox"/>		<input checked="" type="checkbox"/>	<input checked="" type="checkbox"/>
800x600	<input checked="" type="checkbox"/>	<input checked="" type="checkbox"/>		<input checked="" type="checkbox"/>	<input checked="" type="checkbox"/>	<input checked="" type="checkbox"/>
832x624						<input checked="" type="checkbox"/>
1024x768		<input checked="" type="checkbox"/>	<input checked="" type="checkbox"/>	<input checked="" type="checkbox"/>	<input checked="" type="checkbox"/>	<input checked="" type="checkbox"/>
1152x864		<input checked="" type="checkbox"/>		<input checked="" type="checkbox"/>		<input checked="" type="checkbox"/>
1152x870						<input checked="" type="checkbox"/>
1280x768		<input checked="" type="checkbox"/>				<input checked="" type="checkbox"/>
1360x768		<input checked="" type="checkbox"/>				
1280x960		<input checked="" type="checkbox"/>				<input checked="" type="checkbox"/>
1280x1024		<input checked="" type="checkbox"/>				<input checked="" type="checkbox"/>
1400x1050		<input checked="" type="checkbox"/>				<input checked="" type="checkbox"/>
1440x900		<input checked="" type="checkbox"/>				<input checked="" type="checkbox"/>
1600x1200		<input checked="" type="checkbox"/>				
1680x1050		<input checked="" type="checkbox"/>				
1920x1080		<input checked="" type="checkbox"/>				
1920x1200		<input checked="" type="checkbox"/>				

Indicazioni

Informazioni Sulla Sicurezza	87
Manutenzione	88
Montaggio / Rimozione del piedistallo	88
Quando viene usata la staffa di supporto a parete	89
Informazioni Per la Tutela Dell'ambiente	89
Caratteristiche	90
Accessori Inclusi.....	90
Notifiche standby	90
Interruttore & Funzionamento Controllo TV.....	90
Installazione Delle Batterie nel Telecomando.....	91
Collegare l'alimentazione	91
Collegamento Antenna	91
Notifica.....	91
Telecomando	93
Collegamenti.....	94
Accensione/Spegnimento.....	95
Riproduzione Multimediale Trame Ingresso USB.	96
Menu Browser Multimediale	96
CEC e CEC RC Passthrough.....	97
Utilizzo dell'elenco Canali.....	102
Configurazione Delle Impostazioni Genitori	102
Guida programmazione elettronica - EPG.....	102
Aggiornamento Software.....	103
Guida alla Risoluzione dei Problemi e Suggerimenti	104
Modalità Tipica Monitor - Ingresso PC.....	104
Compatibilità Segnale AV e HDMI	105
Formati di File Supportati Per la Modalità USB..	106
Risoluzioni DVI Supportate.....	107

	ATTENZIONE RISCHIO DI SCOSSA ELETTRICA NON APRIRE	
<p>ATTENZIONE: PER RIDURRE IL RISCHIO DI SCOSSA ELETTRICHE NON RIMUOVERE IL COPERCHIO (O LA PARTE POSTERIORE). ALL'INTERNO NON VI SONO COMPONENTI RIUTILIZZABILI DALL'UTENTE. RIVOLGERSI A PERSONALE DI ASSISTENZA QUALIFICATO PER GLI INTERVENTI DI MANUTENZIONE.</p>		

Non usare la TV in condizioni ambientali estreme, dato che ciò potrebbe causare danni alla TV.



In condizioni climatiche estreme (tempeste, fulmini) e lunghi periodi di inattività (vacanze), scollegare la TV dalla presa di corrente. La spina di rete si usa per scollegare la TV dalla rete elettrica e deve quindi rimanere facilmente raggiungibile.



Questo simbolo è presente quando vi sono importanti informazioni sul funzionamento e sulla manutenzione nella documentazione acclusa.

Nota: *Attenersi alle istruzioni a video per l'uso delle relative funzioni.*







IMPORTANTE - Leggere interamente queste istruzioni prima di installare o mettere in funzione.

⚠ AVVERTENZA: Non consentire mai a persone (bambini compresi) con problemi fisici, sensoriali o mentali o sprovvisti della dovuta esperienza e/o conoscenza di usare il dispositivo elettrico senza essere sorvegliati!

- Per la ventilazione, lasciare uno spazio di almeno 10 cm tutto attorno all'apparecchio.
- **Non** bloccare le aperture di ventilazione.
- **Non** posizionare la TV su superfici inclinate e poco stabili dalle quali potrebbe scivolare.
- Usare l'apparecchio in climi temperati.
- Il cavo di alimentazione dovrebbe essere facilmente accessibile. **Non** mettere l'apparecchio, un mobile, ecc., sul cavo di alimentazione, ne' schiacciare il cavo. Un cavo di alimentazione danneggiato può causare incendi o provocare scosse elettriche. Prendere il cavo per la presa, **non** scollinare la TV tirando il cavo di alimentazione. Non toccare mai il cavo/la presa con le mani bagnate: ciò potrebbe provocare un corto circuito o una scossa elettrica. Non fare mai un nodo nel cavo né legarlo con altri cavi. Se danneggiato, deve essere sostituito, ma unicamente da personale qualificato.

- **Non** usare questa TV in ambienti umidi o bagnati. Non esporre l'apparecchio a acqua o umidità. Se un qualunque oggetto solido o liquido cade nel mobile, scollegare la TV e farla controllare da personale qualificato prima di farla funzionare ulteriormente.
- **Non** esporre la TV alla luce solare diretta, fiamme libere o collocarla vicino a forti fonti di calore quali ad esempio riscaldatori elettrici. 
- L'ascolto a volumi eccessivi da cuffie può causare perdite dell'udito.
- Assicurarsi che nessuna fonte di fiamma viva, come candele accese, sia posta sulla TV. 
- Per prevenire danni fisici, durante il montaggio a parete del TV (se l'opzione disponibile) procedere a fissare l'apparecchio saldamente, in accordo alle istruzioni di installazione.
- Di tanto in tanto, alcuni pixel non attivi possono comparire sullo schermo in forma di punti fissi blu, verdi o rossi. Notare che questo non ha conseguenze sul funzionamento del prodotto. Prestare attenzione a non graffiare lo schermo con le unghie o con altri oggetti rigidi.
- Prima di pulire, staccare il ricevitore dalla presa a parete. Usare un panno morbido e asciutto.

 Avvertenza	Rischio di gravi lesioni o morte
 Rischio di scossa elettrica	Rischio di tensioni pericolose
 Attenzione	Rischio di lesioni o danni a propri
 Importante	Uso corretto del sistema
 Avviso	Note aggiuntive indicate

Manutenzione

Come prima cosa, togliere la spina dalla presa di corrente.

Pannello Display, Armadietto, Piedistallo

Normale cura:

Pulire la superficie del pannello del display, del mobiletto o del piedistallo servendosi di un panno morbido per togliere lo sporco o le impronte digitali.

Per lo sporco più ostinato:

1. Come prima cosa pulire la polvere sulla superficie.
2. Inumidire un panno umido con acqua pulita o detergente neutro diluito (1 componente di detergente vs 100 componenti di acqua).
3. Strizzare saldamente il panno. (Non far entrare del liquido all'interno della TV, dato che ciò potrebbe portare a malfunzionamenti del prodotto.)
4. Immergere con cura e togliere lo sporco più ostinato.
5. Da ultimo, pulire tutta l'umidità.

Attenzione

Non usare un tessuto di elevato spessore e non passare la superficie con troppo vigore; si potrebbero verificare dei graffi sulla superficie.

- Attenzione a non sottoporre le superfici a repellente per insetti, solvente, diluente o altre sostanze volatili. Ciò potrebbe danneggiare la qualità della superficie o graffiare la vernice.
- La superficie del pannello del display viene trattata in modo speciale e si può danneggiare con facilità. Fare attenzione a non colpire o graffiare la superficie con le unghie o con altri oggetti rigidi.
- Non permettere che il mobiletto e il piedistallo entrino in contatto con gomma o PVC a lungo. Si rischierebbe di peggiorare la qualità della superficie.

Spina

Pulire la presa di corrente con un panno asciutto a intervalli regolari.

L'umidità e la polvere possono causare incendi o scosse elettriche.

Montaggio / Rimozione del piedistallo

Preparazione

Estrarre il piedistallo e la TV dall'imballaggio e mettere la TV su una superficie col pannello abbassato; pulire con un panno morbido (straccio, ecc.)

- Usare una superficie piana, che sia più grande della TV.
- Non tenere lo schermo sul lato.
- Accertarsi di non graffiare o rompere la TV.

Montaggio del piedistallo

1. Posizionare il supporto sullo schema di montaggio sul lato posteriore della TV.

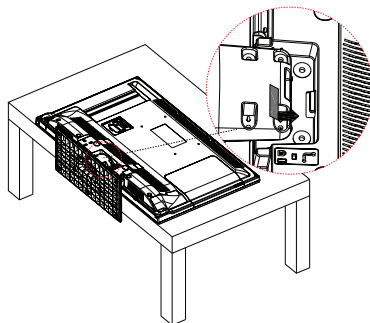

2. Inserire le viti (M4 x 12) fornite in dotazione, e serrarle delicatamente fino a che il supporto non sarà correttamente inserito.

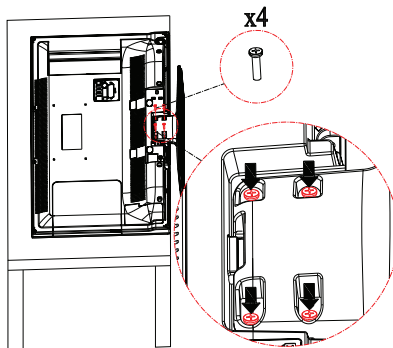

Rimozione del piedistallo dalla TV

Accertarsi di rimuovere il piedistallo come segue quando si usa la staffa di montaggio a parete della TV o quando si decide di ricollocarla nel suo imballo originale.

- Mettere la TV su una superficie di lavoro piana, col pannello rivolto verso il basso, su un panno pulito e morbido. Lasciare il supporto sporgere oltre l'estremità della superficie.
- Svitare le viti che tengono fissato il supporto.
- Togliere il supporto.

Quando viene usata la staffa di supporto a parete

Contattare il proprio rivenditore Panasonic per acquistare la staffa di sospensione a parete consigliata.

Fori per l'installazione della staffa di sospensione a parete;

Parte posteriore della TV

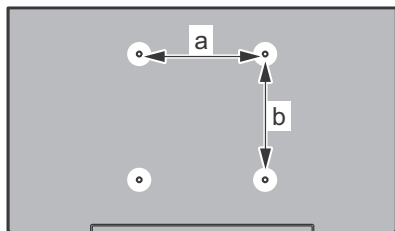

a (mm)	200
b (mm)	200

Vista dal lato

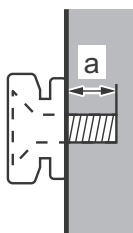

Profondità della vite (a)	min. (mm)	5
	max. (mm)	10
Diametro	M6	

Nota: Le viti per il fissaggio della TV sulla staffa a parete non sono fornite con la TV.

Informazioni Per la Tutela Dell'ambiente

Questa televisione è stata progettata per essere rispettosa dell'ambiente. Per ridurre il consumo energetico è possibile attenersi ai seguenti passaggi:

Qualora si imposti **Risparmio Energetico** su **Minimo, Medio, Massimo** o **Auto** la TV ridurrà di conseguenza il consumo energetico. Qualora si desideri impostare la **Retroilluminazione** su un valore fisso, impostare come **Personalizzato** e regolare la **Retroilluminazione** (che si trova nell'impostazione **Risparmio Energetico**) manualmente usando i tasti sinistro o destro sul telecomando. Impostare su **Off** per disattivare questa impostazione.

Nota: Le opzioni di **Risparmio Energetico** disponibili potrebbero differire a seconda della **Modalità** selezionata nel menu **Immagine**.

Le impostazioni di **Risparmio Energetico** si trovano nel menu **Immagine**. In caso contrario non sarà possibile intervenire sulle impostazioni.

Se viene premuto il pulsante destro mentre è selezionata l'opzione **Auto** o il pulsante sinistro mentre è selezionata l'opzione **Personalizzato**, a video verrà visualizzato il messaggio "**Lo schermo si spegnerà fra 15 secondi**". Selezionare **Procedi** e premere **OK** per spegnere subito lo schermo. Qualora non venga premuto nessun pulsante, lo schermo si spegnerà dopo 15 secondi. Premere qualsiasi pulsante sul telecomando o sulla TV per riaccendere lo schermo. Il livello di luminosità viene portato a un livello molto basso di modo che ora sia possibile vedere il menu. Premere Sinistra o Destra per modificare l'opzione di **Risparmio energetico**.

Nota: L'opzione **Schermo Arrêt** non è disponibile se la modalità è impostata su **Gioco**.

Quando la TV non viene usata, si prega di spegnerla o scollegarla dalla presa di corrente. In tal modo, anche il consumo di energia verrà ridotto.

Caratteristiche

- TV digitale terrestre/cavo/satellite integrata (DVB-T-T2/C/S-S2)
- Ingressi HDMI per collegare altri dispositivi con prese HDMI
- Ingresso USB
- Sistema menu OSD
- Presa scart per dispositivi esterni (ad esempio lettori DVD, PVR, video giochi, ecc.)
- Sistema audio stereo
- Televideo
- Collegamento cuffia
- Sistema programmazione automatica
- Ricerca manuale
- Spegnimento automatico fino a un massimo di otto ore.
- Timer spegnimento
- Sicurezza bambino
- Audio in modalità muto automatica in assenza di trasmissione.
- Riproduzione NTSC
- AVL (Limitazione Automatica del Volume)
- PLL (Ricerca Frequenza)
- Ingresso PC
- Modalità Giochi (Opzionale)
- Funzione immagine off

Accessori Inclusi

- telecomando
- Batterie: 2 X AAA
- Manuale di Istruzioni
- Supporto Staccabile
- Viti di Montaggio del Supporto (M4 x 12)

Notifiche standby

Se la TV non riceve nessun segnale in ingresso, (ad esempio da un'antenna o da una sorgente HDMI) per 5 minuti, passerà in modalità standby. Alla successiva riaccensione, viene visualizzato il seguente messaggio: **“TV passata in modalità stand-by automaticamente perché non c'è stato segnale a lungo.”** Premere il tasto **OK** per continuare.

Se la TV è accesa e non è stata usata per un po' accederà alla modalità standby. Alla successiva riaccensione, viene visualizzato il seguente messaggio: **“TV passata in modalità stand-by automaticamente perché non è stata utilizzata a lungo.”** Premere il tasto **OK** per continuare.

Interruttore & Funzionamento Controllo TV

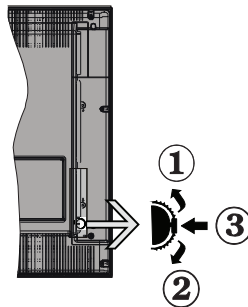

1. Direzione Su
2. Direzione Giù
3. Volume / Info / Selezione elenco sorgenti e interruttore di Standby-On

L'interruttore di controllo consente di controllare le funzioni di Volume / Programma / Sorgente e Standby-On della TV.

Per modificare il volume: Aumentare il volume premendo il pulsante su. Diminuire il volume premendo il pulsante giù.

Per cambiare i canali: Premere il pulsante centrale, il banner delle informazioni compare a video. Scorrere fra i canali salvati premendo il pulsante su o giù

Per modificare la sorgente: Premere due volte la parte centrale del pulsante (per due volte in totale); compare a video l'elenco canali. Scorrere fra le fonti disponibili premendo il pulsante su o giù.

Per spegnere la TV: Premere la parte centrale del pulsante giù e tenerla premuta per alcuni secondi; la TV passa in modalità standby.

Note:

- Spegnendo la TV questo cerchio inizia a nuovamente con l'impostazione del volume.
- L'OSD del menu principale non può essere visualizzato mediante il pulsante di controllo.

Funzionamento con Telecomando

Premere il pulsante **Menu** sul telecomando per visualizzare la schermata del menu principale. Utilizzare i pulsanti direzionali per selezionare una scheda menu e premere il tasto **OK** per accedere. Usare i pulsanti direzionali nuovamente per selezionare una voce. Premere il pulsante **Return/Back** o **Menu** per uscire da una schermata menu.

Scelta Ingresso

Una volta collegati sistemi esterni alla TV, sarà possibile passare a diverse fonti di ingresso Premere il pulsante **Source** sul telecomando consecutivamente per selezionare le varie sorgenti.

Cambio dei Canali e di Volume

Sarà possibile modificare il canale e regolare il volume usando il pulsante **Volume +/-** e **Programma +/-** sul pulsante

Installazione Delle Batterie nel Telecomando

Togliere la vite che tiene fissato il coperchio dello scomparto batteria sul lato posteriore del telecomando, come prima cosa. Sollevare delicatamente il coperchio. Inserire due batterie **AAA**. Accertarsi che i simboli (+) e (-) corrispondano (rispettare la polarità). Riposizionare il coperchio. Quindi, riavvitare il coperchio.

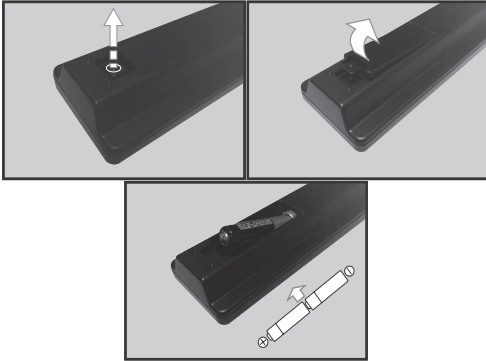

Collegare l'alimentazione

IMPORTANTE: L'apparecchio TV è progettato per funzionare con **220-240V CA, 50 Hz**. Dopo aver tolto l'imballaggio, fare in modo che l'apparecchio TV raggiunga la temperatura ambiente prima di collegarlo all'alimentazione principale. Inserire il cavo di alimentazione alla presa della rete elettrica.

Collegamento Antenna

Per collegare l'antenna, inserire nella presa **INGRESSO ANTENNA (ANT)** o la presa atellite all'**INGRESSO SATELLITE (LNB)** sul retro della TV.

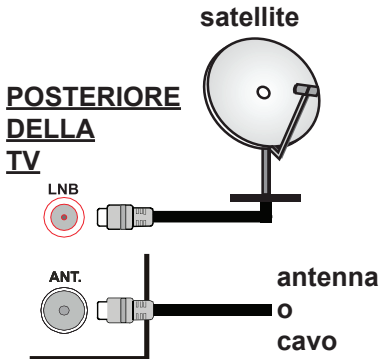

Notifica

RICONOSCIMENTO DEL MARCHIO

I termini HDMI e High-Definition Multimedia Interface, oltre che il logo HDMI sono marchi di fabbrica o marchi registrato di HDMI Licensing LLC negli Stati Uniti e in altri paesi.



Prodotto su licenza dei Laboratori Dolby. Dolby e il simbolo doppia-D sono marchi registrati di Dolby Laboratories.



Smaltimento di Strumentazione Vecchia e Batterie



Solo per l'Unione Europea e per i paesi con sistemi di riciclaggio

Questi simboli sui prodotti, sull'imballaggio e/o sulla documentazione accompagnatoria indicano che i prodotti elettrici ed elettronici, nonché le batterie non vanno mescolate con i normali rifiuti domestici.

Per una gestione adeguata, la gestione, il ripristino e il riciclaggio di prodotti e batterie vecchie, portarle presso i punti di raccolta applicabili conformemente alla normativa nazionale.

Smaltendoli in modo adeguato, sarà possibile contribuire a salvare risorse adeguate, evitando così possibili effetti negativi per la salute umana e per l'ambiente.

Per ulteriori informazioni sulla raccolta e sul riciclaggio, contattare il comune locale.

A seconda delle leggi nazionali in vigore nel caso di smaltimento scorretto possono essere applicabili varie sanzioni.

Nota per il simbolo batterie (simbolo sulla parte inferiore)

Questo simbolo può essere usato in combinazione con un simbolo chimico. In questo caso risulta conforme ai requisiti delineati nella Direttiva per il prodotto chimico interessato.



Rappresentante autorizzato:
Panasonic Testing Centre
Panasonic Marketing Europe GmbH
Winsbergring 15, 22525 Hamburg, Germany

Web Site: <http://www.panasonic.com>

Specifiche

Trasmissione TV	PAL BG/DK/II' SECAM BG/DK
Canali Riceventi	VHF (BAND I/III) - UHF (BAND U) - HYPERBAND
Ricezione Digitale	TV digitale terrestre-cavo pienamente integrata, cavo e satellite TV(DVB-T-C-S) (conforme DVB-T2, DVB-S2)
Numero dei Canali Pre-Impostati	10.000
Indicatore di Canale	OSD
Ingresso Antenna RF	75 Ohm (non bilanciato)
Tensione Operativa	220-240V CA 50Hz
Audio	A2 Stereo+Nicom Stereo
Cuffie	Jack stereo mini da 3.5mm
Potenza Uscita Audio (WRMS.) (10% THD)	2x8 W
Consumo energetico (W)	75W
Peso (Kg)	9 kg
TV Dimensioni PxLxA (con piedistallo) (mm)	220 x 889 x 567 mm
TV Dimensioni PxLxA (senza piedistallo) (mm)	78/97 x 889 x 523 mm
Vizualizzazione	16/9 39"
Temperatura di funzionamento e umidità	0°C fino a 40°C, 85% umidità

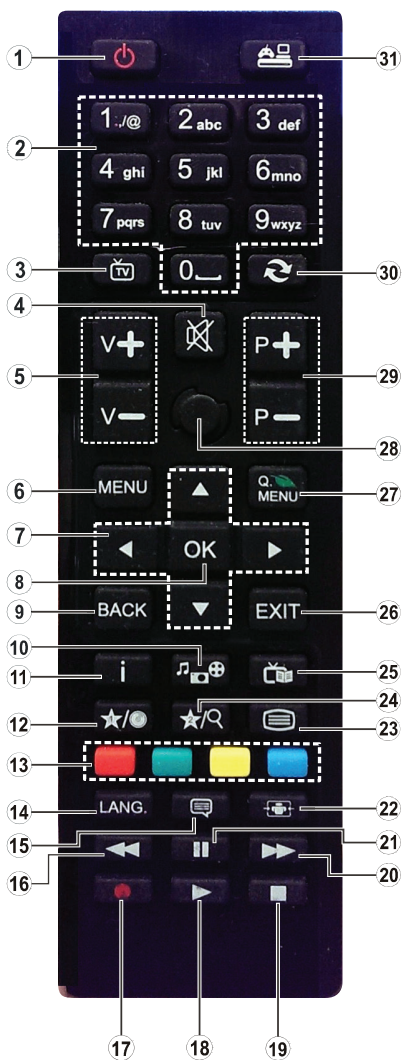



























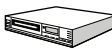

1. **Standby:** Accende / Spegne la TV
2. **Tasti numerici:** Alterna il canale, inserisce un numero o una lettera nella casella di testo a video.
3. **TV:** Visualizza l'elenco canali / Passa alla sorgente TV
4. **Mute:** Spegne completamente il volume della TV
5. **Volume +/-**
6. **Menu:** Visualizza il menu TV
7. **Tasti di navigazione:** Aiuta a spostarsi nei menu, nel contenuto, ecc. e visualizza le sottopagine in modalità TXT quando viene premuto il tasto Destro o Sinistro
8. **OK:** Conferma le selezioni utente, tiene la pagina (in modalità TXT), visualizza l'elenco canali (modalità DTV)
9. **Indietro / Torna:** Torna alla schermata precedente, apre la pagina indice (in modalità TXT)
10. **Browser multimediale:** Apre la schermata del browser multimediale
11. **Info:** Visualizza le informazioni sui contenuti a video, mostra le informazioni nascoste (mostra - in modalità TXT)
12. **Pulsante personale 1 (*)**
13. **Tasti colorati:** Attenersi alle istruzioni a video per le funzioni dei pulsanti colorati
14. **Lingua:** Alterna le varie modalità audio (TV analogica), visualizza e modifica la lingua audio/sottotitoli (ove disponibile, TV digitale)
15. **Sottotitoli:** Attiva e disattiva i sottotitoli (ove disponibile)
16. **Riavvolgimento rapido:** Sposta i frame all'indietro nei media, come ad esempio i film
17. Nessuna funzione
18. **Riproduci:** Inizia a riprodurre i media selezionati
19. **Stop:** Interrompe il media in fase di riproduzione
20. **Avanzamento rapido:** Sposta i frame in avanti nei media, come ad esempio i film
21. **Pausa:** Mette in pausa il file in fase di riproduzione
22. **Schermo:** Modifica il rapporto dello schermo
23. **Testo:** Visualizza il televideo (ove disponibile), premere nuovamente per mettere in sovrapposizione il televideo su una normale immagine di una trasmissione (mix)
24. Nessuna funzione
25. **EPG (Guida programmazione elettronica):** Visualizza la guida del programma elettronico
26. **Exit:** Chiude ed esce dai menu visualizzati o torna alla schermata precedente
27. **Menu Rapido:** Visualizza un elenco dei menu per accesso rapido
28. Nessuna funzione
29. **Programma +/-**
30. **Passa:** Esegue un ciclo rapido fra i canali o le sorgenti precedenti o attuali
31. **Fonte:** Visualizza tutte le trasmissioni disponibili e le sorgenti contenuto

(*) PULSANTE PERSONALE 1:

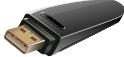
Questo pulsante potrebbe avere una funzione pre-definita, a seconda del modello. Sarà tuttavia possibile impostare una funzione speciale a questo pulsante premendolo per cinque secondi quando ci si trova su una sorgente o un canale di propria scelta. Sullo schermo si visualizzerà un messaggio. Ora il PULSANTE PERSONALE 1 è associato alla funzione selezionata.

Si prega di notare che quando viene eseguita la **Prima Installazione**, il PULSANTE PERSONALE 1 torna alla funzione predefinita.

Raccordo	Tipo	Cavi	Dispositivo
	Connessione Scart (retro)		
	Collegamento VGA (retro)		
AV LATERALE 	PC/YPbPr Collegamento Audio (lato)	 Cavo Audio YPbPr/PC (non fornito in dotazione)	
	Collegamento HDMI (retro)		
SPDIF 	Connessione SPDIF (uscita ottica) (retro)		
AV LATERALE 	Connessione Lato AV (Audio/Video) (lato)	 Cavo AV (non in dotazione)	
CUFFIE 	Collegamento Cuffia (lato)		
YPBPR 	Cavo di collegamento YPbPr Video (retro)	 Cavo di Collegamento da PC a YPbPr (non fornito in dotazione)	
	Collegamento USB (lato)		
	Collegamento CI (lato)		

NOTA: In fase di collegamento della TV tramite YPbPr o ingresso AV laterale, sarà necessario servirsi dei cavi di connessione in dotazione per consentire il collegamento. Consultare le illustrazioni sul lato sinistro. | Sarà possibile usare un cavo da YPbPr a VGA (non in dotazione) per attivare il segnale YPbPr tramite ingresso VGA. | Non è possibile utilizzare VGA e YPbPr contemporaneamente. | Per attivare l'audio PC/YPbPr, sarà necessario usare gli ingressi audio laterali con un cavo audio YPbPr/PC (non fornito in dotazione) per il collegamento audio. | Se un dispositivo esterno viene collegato tramite la presa SCART, la TV passerà automaticamente alla modalità AV. Durante la ricezione dei canali DTV (Mpeg4 H.264) o durante la modalità in Media Browser, l'output non sarà disponibile mediante la presa a scart. | Quando viene usato il kit di montaggio a parete (disponibile da terzi in mercato, non fornito in dotazione), consigliamo di collegare tutti i cavi sul lato posteriore della TV prima dell'installazione a parete. | Inserire o rimuovere il modulo CI solo quando la TV è SPENTA. Per dettagli sulle impostazioni, consultare il manuale d'uso del modulo. | Ogni ingresso USB della TV supporta dispositivi fino a un massimo di 500mA. Il collegamento di dispositivi con valore superiore a 500mA potrebbe danneggiare la TV. | Collegando il cavo HDMI alla TV, sarà necessario servirsi di un cavo schermato HDMI per garantire un'immunità sufficiente dalle radiazioni di frequenza parassite.

 Per collegare un dispositivo alla TV, verificare che sia la TV che il dispositivo engano spenti prima di eseguire eventuali collegamenti. Dopo aver realizzato il collegamento sarà possibile accendere le unità e usarle.

Per Accendere la TV

Collegare il cavo di alimentazione a una presa di corrente, quale ad esempio una presa a parete (220-240V AC, 50 Hz). Portare il pulsante "I" sulla TV (la posizione dell'interruttore può variare a seconda del modello) fino alla posizione "I" di modo che la TV passi in modalità standby. Il LED di standby si illumina.

Per accendere la TV dalla modalità di standby è possibile:

- Premere il tasto **Standby, Programma +/-** o un tasto numerico sul telecomando.
- Premere l'interruttore di funzione laterale fino a che la TV non si riaccende dallo standby.

Per Spegner la TV

Premere il pulsante **Standby** sul telecomando o premere il pulsante interruttore laterale sulla TV fino a che la TV non passa in modalità standby.

Portare il pulsante "I" sulla TV in posizione 2 come illustrato - , in questo modo la TV si spegnerà.

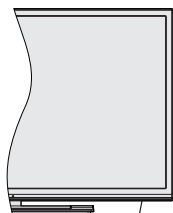

, l'interruttore viene usato per accendere o spegnere la TV.

Nota: Le posizioni potrebbero differire a seconda del modello.

Per spegnere completamente la TV, scollegare il cavo di alimentazione dalla presa di rete.

Nota: Quando la TV viene messa in modalità standby, il LED di standby potrebbe lampeggiare per indicare che alcune funzioni, come ad esempio la Ricerca Standby, lo Scaricamento Over Air o il Timer sono attive. Il LED lampeggia anche quando si accende la TV dalla modalità standby.

Quando viene accesa per la prima volta, compare il menu selezione lingua. Selezionare la lingua desiderata e premere **OK**.

Sulla schermata successiva, impostare le preferenze servendosi dei pulsanti di navigazione.

Nota: A seconda della selezione del Paese potrebbe essere richiesto di impostare e confermare un codice PIN. Il numero PIN selezionato non può essere 0000. Sarà necessario inserirlo se viene chiesto di inserire un PIN per qualsiasi funzionamento di menu successivamente.

Informazioni Sulla Selezione del Tipo di Trasmissione

Antenna: Se viene attivata l'opzione di ricerca trasmissione **Antenna**, la TV cercherà le trasmissioni del digitale terrestre dopo che saranno state completate tutte le altre impostazioni iniziali.

Cavo: Se viene attivata l'opzione di ricerca trasmissione **Cavo**, la TV cercherà le trasmissioni del digitale terrestre via cavo dopo che saranno state completate tutte le altre impostazioni iniziali. A seconda delle proprie preferenze, potrebbe essere visualizzato un messaggio di conferma prima di avviare la ricerca. Selezionare **SI** e premere **OK** per confermare. Per annullare l'operazione, selezionare **NO** e premere **OK**. Sarà possibile selezionare **Rete** o impostare valori come **Frequenza, ID di Rete e Passo di Ricerca**. Alla fine, premere nuovamente il tasto **OK**.

Nota: La ricerca della durata varia a seconda del passo di ricerca selezionato.

Satellite: Se viene attivata l'opzione di ricerca trasmissione **Satellite**, la TV cercherà le trasmissioni del digitale terrestre via satellite dopo che saranno state completate tutte le altre impostazioni iniziali. Prima di eseguire la ricerca satellite, è opportuno eseguire alcune impostazioni. Viene visualizzato come prima cosa il menu **Tipo Antenna**. Sarà possibile selezionare il **Tipo Antenna** su **Direct, Unicable** o **Interruttore DiSEqC** usando i pulsanti "◀" o "▶".

- **Diretto:** Nel caso in cui si disponga di un ricevitore diretto e di una parabola, selezionare questo tipo di antenna. Premere il tasto **OK** per continuare. Selezionare un satellite disponibile sulla schermata successiva e premere **OK** per eseguire la scansione dei servizi.
- **Unicable:** Nel caso in cui si disponga di ricevitori multipli e di un sistema unicable, selezionare questo tipo di antenna. Premere il tasto **OK** per continuare. Configurare le impostazioni attenendosi alle seguenti istruzioni sulla schermata successiva. Premere **OK** per eseguire una scansione dei dispositivi.
- **Interruttore DiSEqC:** Nel caso in cui si disponga di più parabole satellitari e di un **DiSEqC**, selezionare

questo tipo di antenna. Premere il tasto **OK** per continuare. Sarà possibile impostare quattro opzioni **DiSEqC** (ove presente) sulla schermata successiva. Premere il tasto **OK** per eseguire la scansione del primo satellite nell'elenco.

Analogico: Se viene attivata l'opzione di ricerca trasmissione **Analogica**, la TV cercherà le trasmissioni analogiche via satellite dopo che saranno state completate tutte le altre impostazioni iniziali.

Sarà inoltre possibile impostare un tipo di trasmissione come preferito. Verrà data la priorità al tipo di trasmissione selezionato durante il processo di ricerca. Alla fine, premere **OK** per continuare.

Sarà possibile attivare la **Modalità Negozio** a questo punto. Questa opzione configurerà le impostazioni della TV per una qualità di visualizzazione ottimale. Questa opzione è pensata unicamente per l'uso in negozio. Consigliamo di selezionare **Home Mode** per l'uso domestico. Questa opzione sarà disponibile nel menu **Configurazione > Altro** e potrà essere disattivata / attivata successivamente.

Premere il tasto **OK** sul telecomando per continuare. Dopo aver completato le impostazioni iniziali, la TV inizierà a cercare le trasmissioni disponibili dei tipi di trasmissione selezionati.

Dopo aver salvato tutte le stazioni disponibili, verranno visualizzati i risultati della scansione. Premere il tasto **OK** per continuare. Successivamente, verrà visualizzato il menu **Modifica Elenco Canali**. Sarà possibile modificare l'elenco canali conformemente alle proprie preferenze, ancora premere il pulsante **Menu** per uscire e guardare la TV.

Mentre la ricerca continua, compare un messaggio, e viene chiesto se si desidera ordinare i canali in linea con LCN(*). Selezionare **SI** e premere **OK** per confermare

(* *LCN è il sistema Numero Logico di Canale che organizza le trasmissioni disponibili con una sequenza numerica di canali riconoscibile (ove disponibile).*

Nota: Non spegnere la TV mentre è in corso l'inizializzazione della prima installazione. Si prega di notare che alcune opzioni potrebbero non essere disponibili a seconda della selezione del paese.

Riproduzione Multimediale Trame Ingresso USB

Sarà possibile collegare dischi rigidi da 2.5" e 3.5" pollici (dischi rigidi con alimentazione esterna) o stick di memoria USB usando gli ingressi USB della TV.

IMPORTANTE! Eseguire il backup dei file sul dispositivo di archiviazione prima di eseguire il collegamento alla TV. Si noti che il produttore non è in alcun modo responsabile di eventuali danni o perdite di dati. Alcuni tipi di dispositivi USB (ad esempio lettori MP3) o dischi rigidi/stick di memoria USB potrebbero non essere compatibili con la TV. La TV supporta la formattazione di dischi NTFS e FAT32.

In fase di formattazione di dischi rigidi USB con più di 1TB (Tera Byte) di spazio si potrebbero verificare alcuni problemi nel processo di formattazione.

Attendere alcuni istanti prima di ogni collegamento e scollegamento, dato che il lettore potrebbe essere ancora in fase lettura file. Questa operazione potrebbe causare danni fisici al lettore USB e al dispositivo USB. Non estrarre il drive in fase di riproduzione di un file.





Sarà possibile usare gli hub USB con gli ingressi USB della TV. Gli hub USB alimentati da corrente esterna sono consigliati in questo caso.

Consigliamo di usare direttamente gli ingressi USB della TV se si prevede di collegare un disco rigido USB.

Nota: In fase di visualizzazione di file immagine, il menu **Browser Multimediale** può visualizzare solo 1000 file immagine salvati sul dispositivo USB connesso.

Menu Browser Multimediale

Sarà possibile riprodurre file fotografici, musicali e filmati archiviati in un disco USB collegando il disco alla TV e utilizzando la schermata del browser multimediale. Collegare un disco USB agli appositi ingressi posti al lato della TV. Premendo il pulsante **Menu** mentre ci si trova in **Modalità Browser Multimediale** sarà possibile accedere alle opzioni menu **Immagine, Suono e Configurazione**. Premendo nuovamente il pulsante **Menu** si uscirà da questa schermata. Sarà possibile impostare le preferenze del **Browser Multimediale** usando il menu **Configurazione**.

Funzionamento Modalità Loop/Shuffle	
Avviare la riproduzione col pulsante Riproduci , quindi attivare 	Tutti i file nell'elenco verranno riprodotti a ciclo continuo nell'ordine originale
Avviare la riproduzione col pulsante OK , quindi attivare 	Lo stesso file verrà riprodotto a ciclo continuo (ripeti)
Avviare la riproduzione col pulsante Riproduci , quindi attivare 	Tutti i file nell'elenco verranno riprodotti una volta in ordine casuale
Avviare la riproduzione col pulsante Riproduci , quindi attivare  	Tutti i file nell'elenco verranno riprodotti a ciclo continuo nello stesso ordine casuale.

CEC e CEC RC Passthrough

Questa funzione consente di controllare i dispositivi dotati di CEC, collegati tramite porte HDMI, servendosi del telecomando della TV.

L'opzione **CEC** nel menu **Configurazione>Altro** va impostata come prima cosa su **Attivata**. Premere il pulsante **Sorgente** e selezionare l'ingresso HDMI del dispositivo CEC collegato dal menu **Elenco Sorgenti**. Quando viene collegato un nuovo dispositivo sorgente CEC, verrà elencato nel menu sorgenti col nome anziché col nome delle porte HDMI collegate (come ad esempio lettore DVD, Recorder 1 ecc.).

Il telecomando sarà in grado di eseguire automaticamente le funzioni principali dopo aver selezionato la sorgente HDMI collegata.

Per interrompere il funzionamento e controllare la TV tramite telecomando, premere il pulsante **Quick Menu** sul telecomando, evidenziare **CEC RC Passthrough** e impostare su **Arrêt** premendo il pulsante Sinistra o Destra. Sarà inoltre possibile attivare o disattivare questa funzione sotto al menu **Configurazione>Altro**

La TV supporta anche la funzione ARC (Audio Return Channel). Questa funzione è un collegamento audio pensato per sostituire altri cavi fra la TV e l'impianto audio (ricevitore A/V o impianto audio).

Quando la funzione ARC è attiva, la TV non disattiva automaticamente l'audio delle altre uscite audio. Sarà quindi necessario abbassare manualmente il volume della TV a zero, qualora si desideri sentire l'audio unicamente dal dispositivo audio collegato (proprio come con altre uscite audio digitali ottiche o coassiali). Per modificare il livello del volume del dispositivo collegato, selezionare un dispositivo dall'elenco. In questo caso i pulsanti di controllo del volume vengono indirizzati al dispositivo audio collegato.

Nota: ARC è supportato solo tramite l'ingresso HDMI1.

Controllo Impianto Audio

Consente di utilizzare un Amplificatore / Ricevitore audio con la TV. Sarà possibile controllare il volume servendosi del telecomando della TV. Per attivare questa funzione, impostare l'opzione **Altoparlanti** nel menu **Configurazione>Altro** su **Amplificatore**. Gli altoparlanti della TV verranno disattivati e l'audio della sorgente guardata verrà fornito dall'impianto audio collegato.

Nota: Il dispositivo audio dovrebbe supportare la funzione System Audio Control e l'opzione CEC dovrebbe essere impostata su Attiva.

Indice menu TV

Indice del Menu Immagine	
Modalità	Sarà possibile modificare la modalità immagine per soddisfare le proprie preferenze o i propri requisiti. Immagine può essere impostata su una di queste opzioni: Cinema, Gioco, Sport, Dinamico e Naturale .
Contrasto	Imposta i valori di luminosità e buio dell'immagine.
Luminosità	Controlla la luminosità dello schermo.
Nitidezza	Imposta il valore di nitidezza per gli oggetti visualizzati sullo schermo.
Colore	Imposta il valore del colore, regolazione dei colori.
Risparmio Energetico	Per l'impostazione di Risparmio Energetico su Personalizzato, Minimo, Medio, Massimo, Auto, Immagine Off oppure Off . <i>Nota: Le opzioni disponibili potrebbero differire a seconda della Modalità selezionata.</i>
Retroilluminazione	Questa impostazione controlla il livello di retroilluminazione. La funzione di retroilluminazione non sarà attiva se il Risparmio energetico viene impostato su un'opzione che non sia Personalizzato . La retroilluminazione non può essere attivata se la modalità immagine è impostata su Gioco .
Impostazioni Avanzate	
Contrasto Dinamico	Sarà possibile modificare il rapporto di Contrasto Dinamico per raggiungere il valore desiderato.
Riduzione Rumore	In caso di segnale di trasmissione debole e immagine disturbata, usare l'impostazione Riduzione del rumore per ridurre l'inconveniente.
Temp. Colore	Imposta il valore desiderato per la temperatura del colore. Freddo, Normale, Caldo e Personalizzato .
Punto Di Bianco	Se l'opzione Temp colore è impostata su Personalizzato , questa impostazione sarà disponibile. Aumentare il livello di "caldo" o "freddo" dell'immagine premendo il pulsanti Sinistro o Destro.
Zoom Immagine	Imposta il formato desiderato dell'immagine.
Modalità Film	I film sono registrati in un numero diverso di fotogrammi per secondo rispetto ai normali programmi televisivi. Attivare questa funzione quando si guardano i film per vedere chiaramente le scene di movimento veloci.
Tonalità Pelle	Il livello di contrasto può essere regolato tra -5 e 5.
Cambio Colore	Regola la tonalità del colore desiderata.
Gamma Completa HDMI	Quando si guarda da una sorgente HDMI, questa funzione sarà visibile. Sarà possibile usare questa funzione per migliorare l'oscurità dell'immagine.
Posizione PC	
Posizione Automatica	Ottimizza in automatico il display. Premere OK per ottimizzare.
Posizione H	Questo comando sposta l'immagine orizzontalmente sul lato destro o sinistro dello schermo.
Posizione V	Questa voce sposta l'immagine verticalmente verso la parte superiore o inferiore dello schermo.
Dot Clock	Le regolazioni Dot Clock correggono l'interfaccia che compare come una banda verticale in presentazioni a punti continui, come fogli di lavoro o paragrafi o testi in caratteri più piccoli.
Fase	A seconda della sorgente di ingresso (computer, ecc.) si potrà vedere un'immagine confusa o poco stabile a video. Usare una fase per ottenere un'immagine più chiara con un procedimento per tentativi.
Reset	Resetta le impostazioni immagine riportandole alle impostazioni predefinite di fabbrica (eccetto Gioco).

Mentre si trova in modalità VGA (PC), alcuni elementi del menu **Immagine** non sarà disponibile. Invece, le impostazioni modalità VGA verranno aggiunte alle **Impostazioni Immagine** mentre si trova in modalità PC.

Indice Menu Audio	
Volume	Regola il livello del volume.
Equalizzatore	Seleziona la modalità equalizzatore. Le impostazioni personalizzate possono essere fatte solo quando ci si trova in modalità Utente .
Bilanciamento	Regola la provenienza del suono dall'altoparlante sinistro o destro.
Cuffie	Imposta il volume della cuffia. Accertarsi inoltre, prima di usare le cuffie, che il volume della cuffia sia impostato a livello basso, per evitare danni all'udito.
Modalità Audio	Sarà possibile selezionare una modalità audio (se supportata dal canale selezionato).
AVL (Limitazione Automatica del Volume)	La funzione definisce il suono per ottenere un livello di output fisso fra i vari programmi.
Cuffia/Lineout	Quando si collega un amplificatore esterno alla TV utilizzando il jack delle cuffie, è possibile selezionare quest'opzione come Lineout . Se le cuffie sono collegate alla TV, impostare quest'opzione come Cuffia . Prima di usare le cuffie, verificare che questa voce del menu sia impostata sulla voce Cuffie . Se è impostato su Lineout , l'uscita dalla cuffia verrà impostata al massimo, e ciò potrebbe danneggiare l'udito.
Basso Dinamico	Attiva o disattiva la funzione Bass Dinamico.
Suono surround	La modalità surround audio può essere impostata su Marche od Arrêt .
Uscita Digitale	Imposta il tipo di audio in uscita.

Configurazione - Contenuto del Menu Impostazioni	
Accesso Condizionato	Controlla i moduli di accesso condizionato se disponibili.
Lingua	Sarà possibile impostare una lingua diversa a seconda dell'emittente e del paese.
Genitori	<p>Inserire la password corretta per modificare le impostazioni genitori. Sarà possibile regolare con facilità Blocco Menu, Blocco Genitori (potrebbe non essere disponibile a seconda della selezione paese nella Prima Installazione) e Blocco Bambini in questo menu. Sarà inoltre possibile impostare un nuovo numero di PIN servendosi dell'opzione Imposta PIN.</p> <p><i>Nota: Il PIN predefinito può essere impostato su 0000 o 1234. Qualora sia stato definito il PIN (richiesto a seconda della selezione paese) durante la Prima installazione, usare il PIN definito.</i></p>
Timer	Imposta il timer di spegnimento di modo che spenga la TV dopo un determinato intervallo di tempo. Imposta i timer per i programmi selezionati.
Data/Ora	Imposta la data e l'ora.
Fonti	Attiva o disattiva le opzioni sorgente selezionate.
Accessibilità	Visualizza le opzioni di accessibilità della TV.
Audialesi	Attiva eventuali funzioni speciali inviate dall'emittente.
Descrizione Audio	Una traccia di narrazione verrà riprodotta per i non vedenti o per le persone con problemi alla vista. Premere OK per visualizzare tutte le opzioni menu Descrizione Audio . Questa funzione è disponibile solo se supportata dal canale trasmesso.
Altro	Visualizza altre opzioni di impostazione della TV.
Timeout Menu	Modifica la durata di timeout per le schermate del menu.
Aggiornamento Software	Garantisce che nella TV sia installato il firmware più aggiornato.
Versione Applicazione	Visualizza la versione dell'applicazione corrente.
Sottotitoli	Questa opzione viene usata per selezionare quale modalità sottotitoli sarà a video (sottotitoli DVB / sottotitoli TXT) qualora entrambe siano disponibili. Il valore predefinito è il sottotitolo DVB . Questa funzione è disponibile solo per l'opzione paese della Norvegia.
Spegnimento Automatico Della TV	Imposta l'ora desiderata di modo che la TV passi automaticamente in modalità standby quando non viene usata.
Tasto Biss	Biss è un sistema di codifica del segnale satellitare usato per alcuni broadcast. Nel caso in cui sia necessario inserire una chiave Biss su una trasmissione, sarà possibile usare questa impostazione. Evidenziare Chiave Biss e premere OK per inserire le chiavi nel broadcast desiderato.
Modalità Negozio	Selezionare questa modalità per la visualizzazione del Negozio. Quando la Modalità Negozio è attivata, alcuni elemento nel menu TV potrebbero non essere impostabili.
Modalità Accensione	Questa impostazione configura la preferenza relativamente alla modalità di accensione. Sono disponibili le opzioni Ultimo Stato e Standby .
CEC	Con questa impostazione sarà possibile attivare e disattivare completamente la funzionalità CEC. Premere il tasto Sinistro o Destro per attivare o disattivare la funzione.
Accensione automatica CEC	Questa funzione consente ai dispositivi compatibili HDMI-CEC di accendere la TV e di passare automaticamente alla sorgente ingresso. Premere il pulsante Sinistro o Destro per attivare o disattivare la funzione.
Altoparlanti	Per sentire l'audio della TV dal dispositivo audio collegato compatibile, impostare su Amplificatore . Sarà possibile usare il telecomando della TV per controllare il volume del dispositivo audio.

Installa e Sintonizza Contenuti del Menu	
Ricerca Automatica Dei Canali (Risintonizzazione)	Visualizza le opzioni di sintonizzazione automatica Antenna Digitale : Ricerca e salva le stazioni antenna DVB. Cavo Digitale : Ricerca e salva le stazioni cavo DVB. Analogico : ricerca e salva le stazioni analogiche. Satellite : Cerca e salva tutti i canali satellitari.
Ricerca Manuale Dei Canali	Questa funzione può essere usata per l'inserimento manuale di trasmissioni.
Ricerca Canali Di Rete	Visualizza i canali collegati nel sistema di trasmissione. Antenna Digitale : Cerca i canali della rete antenna. Cavo Digitale : Cerca i canali della rete via cavo.
Sintonizzazione Fine Analogica	Sarà possibile utilizzare questa impostazione per la sintonizzazione dei canali automatici. Questa funzione non è disponibile se non ci sono canali analogici salvati.
Impostazioni Satellite	Visualizza le impostazioni del satellite. Elenco satelliti : Visualizza i satelliti disponibili. Sarà possibile Aggiungere, Eliminare satelliti o Modificare le impostazioni satellite sull'elenco. Installazione dell'antenna : Sarà possibile modificare le impostazioni dell'antenna e/o avviare una scansione satellitare.
Impostazioni Di Installazione	Visualizza il menu delle impostazioni di installazione. Ricerca Standby (Opzionale) : La TV cercherà nuovi canali o canali mancanti quando si trova in standby. Verranno visualizzate le emittenti trovate più di recente.
Cancella Elenco Servizi	Usare questa impostazione per cancellare i canali salvati. Questa postazione è visibile solo quando l'opzione Paese è impostata su Danimarca, Svezia, Norvegia o Finlandia.
Seleziona Rete Attiva	Questa impostazione consente di selezionare unicamente le trasmissioni nella rete selezionata da elencare nell'elenco canali. Questa funzione è disponibile unicamente per l'opzione paese della Norvegia.
Prima Installazione	Rileva tutti i canali memorizzati e le impostazioni, reimposta la TV sulle impostazioni di fabbrica e avvia la prima installazione.

Funzionamento Generale

Utilizzo dell'elenco Canali

La TV ordina tutte le stazioni salvate nell'**Elenco Canali**. Sarà possibile modificare questo elenco canali, impostare i canali preferiti o le stazioni attive da elencare servendosi delle opzioni **Elenco Canali**. Premere **OK/TV** per visualizzare l'**Elenco Canali**. Sarà possibile filtrare i canali presenti in elenco premendo il pulsante **Blu** o aprire il menu **Modifica l'elenco dei Canali** premendo il pulsante **Verde** per apportare modifiche avanzate all'elenco attuale.

Gestire l'elenco dei preferiti

Puoi creare quattro elenchi diversi dei tuoi canali preferiti. Inserire l'**Elenco Canali** nel menu principale o premere il pulsante **Verde** mentre l'**Elenco Canali** viene visualizzato sullo schermo per aprire il menu **Modifica Elenco Canali**. Selezionare il canale desiderato sull'elenco. Sarà possibile fare scelte multiple premendo il pulsante **Giallo**. Quindi, premere il pulsante **OK** per aprire le **Opzioni Elenco Canali** e selezionare l'opzione **Aggiungi/Rimuovi Preferiti**. Premere nuovamente il pulsante **OK**. Impostare l'opzione elenco desiderata su **Marche**. Il canale selezionato / i canali selezionati verrà / verranno aggiunto / aggiunti all'elenco. Per togliere un canale o più canali dall'elenco dei preferiti, attenersi agli stessi passaggi e impostare l'opzione desiderata su **Arrêt**.

Sarà possibile usare la funzione **Filtro** nel menu **Modifica Elenco Canali** per filtrare i canali nell'**Elenco canali** in modo permanente a seconda delle proprie preferenze. Usando questa opzione **Filtro**, sarà possibile impostare uno dei propri elenchi preferiti in modo che venga visualizzato ogni volta che l'**Elenco Canali** viene aperto. La funzione di filtro nel menu **Elenco Canali** filtrerà solo l'**Elenco Canali** attualmente visualizzato per trovare un canale e sintonizzarsi su quello. Queste modifiche non resteranno salvate la prossima volta che viene aperto l'**Elenco Canali**.

Configurazione Delle Impostazioni Genitori

Le opzioni del menu **Impostazioni Genitori** possono essere usate per proibire agli utenti di guardare alcuni programmi, canali, oltre che di utilizzare determinati menu. Queste impostazioni si trovano nel menu **Configurazione > Genitori**.

Per visualizzare le opzioni del menu di blocco parentale sarà necessario inserire un codice PIN. Dopo aver codificato il numero di PIN corretto, verrà visualizzato il menu **Impostazioni Genitori**.

Blocco menu: Questa impostazione permette o nega l'accesso a tutti i menu o ai menu di installazione della TV.

Blocco genitori: Se è impostata questa opzione la TV riceve le informazioni genitori dalla trasmissione,

mentre se il blocco genitori è disattivato viene disattivato l'accesso alla trasmissione.

Nota: Se l'opzione paese della **Prima Installazione** è impostata su Francia, Italia o Austria, il **Blocco Genitori** verrà impostato su 18 come valore predefinito.

Blocco bambini: Se questa opzione è impostata su **ON**, la TV può essere ancora controllata dal telecomando. In tal caso, i pulsanti di controllo sulla TV non funzioneranno.

Imposta PIN: definisce un nuovo numero PIN.

PIN CICAM predefinito: Questa opzione non sarà selezionabile se non è inserito nessun modulo CI nell'alloggiamento CI della TV. Sarà possibile modificare il PIN predefinito della CI CAM servendosi di questa opzione.

Nota: Il PIN predefinito può essere impostato su **0000** o **1234**. Qualora sia stato definito il PIN (richiesto a seconda della selezione paese) durante la **Prima Installazione**, usare il PIN definito.

*Alcune opzioni potrebbero non essere disponibili a seconda della selezione del paese nella **Prima Installazione**.*

Guida programmazione elettronica - EPG

Alcuni canali inviano informazioni sui loro programmi delle trasmissioni. Premere il tasto **Epg** per visualizzare il menu **Guida Programmi EPG**.

Ci sono 3 tipologie diverse di layout di programma disponibili, **Programma Linea Temporale**, **Programma Elenco** e **Programma Ora/Successivo**. Per spostarsi da una modalità all'altra attenersi alle istruzioni sulla parte inferiore dello schermo.

Programma linea temporale

Zoom (pulsante giallo): Premere il pulsante **Giallo** per vedere gli eventi in un intervallo di tempo più ampio.

Filtra (pulsante blu): Visualizza le opzioni di filtraggio.

Dettagli Evento (pulsante info): Visualizza informazioni dettagliate sui programmi selezionate.

Selezione genere (pulsante Sottotitoli): Visualizza il menu **Selezione Genere**. Usando questa funzione, è possibile eseguire una ricerca nel database della guida programmi conformemente al genere. Si effettuerà una ricerca delle informazioni disponibili nella guida programmi, e saranno evidenziati i risultati conformi ai criteri immessi.

Giorno Prec/Succ (pulsanti Programma +/-): Visualizza i programmi del giorno precedente o successivo.

Opzioni (pulsante OK): Visualizza le opzioni di programma.

Cerca (pulsante Text): Visualizza il menu **Guida ricerca**.

Ora (pulsante Swap): Visualizza l'evento attuale del canale evidenziato.

Programma Elenco (*)

(*) In questa opzione di layout, verranno elencati solo gli eventi del canale evidenziato.

Prec. Fascia oraria (pulsante Rosso): visualizza i programmi della fascia oraria precedente.

Giorno prec/succ (pulsanti Programma +/-): Visualizza i programmi del giorno precedente o successivo.

Dettagli evento (pulsante Info): Visualizza informazioni dettagliate sui programmi selezionate.

Filtro (Pulsante Text): Visualizza le opzioni di filtraggio.

Fascia Oraria Successiva (pulsante Verde): Visualizza i programmi della fascia oraria successiva.

Opzioni (pulsante OK): Visualizza le opzioni di programma.

Pulsante Ora/Successivo

Navigata (pulsante di Navigazione): Premere i Pulsanti di Navigazione per spostarsi fra i vari canali e programmi.

Opzioni (pulsante OK): Visualizza le opzioni di programma.

Dettagli Evento (pulsante info): Visualizza informazioni dettagliate sui programmi selezionate.

Filtra (pulsante Blu): Visualizza le opzioni di filtraggio.

Opzioni Programma

Servirsi dei pulsanti di navigazione per evidenziare un programma, e premere il pulsante **OK** per visualizzare il menu **Opzioni Evento**. Le seguenti opzioni sono disponibili.

Seleziona canale: Utilizzando quest'opzione, è possibile passare al canale selezionato.

Imposta Timer su Evento / Elimina Timer su Evento: Dopo aver selezionato un programma nel menu EPG, premere il pulsante **OK**. Selezionare l'opzione "Imposta Timer su Evento" e premere il pulsante **OK**. Sarà possibile usare la funzione timer per programmi futuri. Per annullare un timer già impostato, evidenziare quel programma e premere il pulsante **OK**. Quindi, selezionare **Elimina Timer sull'opzione Evento**. Il timer verrà annullato.

Note: Non è possibile modificare qualsiasi altro canale o fonte mentre è in corso il timer sul canale corrente.

Non è possibile registrare o impostare lo stesso timer per due o più eventi simili con lo stesso intervallo di tempo.

Servizi Televideo

Premere il pulsante **Text** per accedere. Premere nuovamente per attivare la modalità mix che consente di visualizzare la pagina televideo e la trasmissione TV contemporaneamente. Premere ancora una volta per uscire. Quando è disponibile il sistema fasttext, le sezioni della pagina del televideo sono codificate a colore e possono essere selezionate premendo i tasti colorati. Attenersi alle istruzioni visualizzate a video.

Televideo Digitale

Premere il pulsante **Text** per visualizzare le informazioni sul televideo digitale. Usarlo con i pulsanti colorati, con i pulsanti cursore e con il pulsante **OK**. Il metodo di funzionamento può variare a seconda del contenuto del teletext digitale. Seguire le istruzioni sullo schermo del televideo digitale. Quando viene premuto nuovamente il pulsante **Text**, la TV torna alla trasmissione TV.

Aggiornamento Software

La TV è in grado di trovare e aggiornare il firmware in automatico tramite il segnale di trasmissione.

Ricerca aggiornamento software tramite interfaccia utente

Sul menu principale selezionare **Configurazione** e premere il tasto **OK**. Viene visualizzato il **Menu Configurazione**. Quindi, selezionare **Altro** e premere il tasto **OK**. Accedere a **Aggiornamento software** e premere il pulsante **OK**. Dal menu **Opzioni di aggiornamento**, selezionare **Cerca aggiornamenti**, quindi premere il tasto **OK** per controllare la presenza di un nuovo aggiornamento software.

Nel caso in cui vengano trovati nuovi aggiornamenti, ne viene avviato lo scaricamento. Dopo aver completato il download, confermare la domanda che chiede di riavviare la TV premendo il tasto **OK** per continuare con l'operazione di riavvio.

Ricerca di 3 AM e modalità aggiornamento

La TV cercherà nuovi aggiornamenti alle ore 3:00 se la **Scansione automatica** nel menu **Opzioni aggiornamento** è **Attiva** e se la TV è collegata al segnale dell'antenna. Se viene trovato un nuovo software, e scaricato con esito positivo, verrà installato alla prossima accensione.

Nota: Non scollegare il cavo di alimentazione mentre il LED lampeggia durante il processo di riavvio. Se la TV non si accende dopo l'aggiornamento, scollegarla, attendere due minuti, quindi ricollegarla.

La TV non si accende

Accertarsi che il cavo di alimentazione sia saldamente collegato alla presa a parete. Verificare che le batterie non siano scariche. Premere il tasto Power sulla TV oppure

Immagine di qualità scadente

- Controllare di aver impostato il sistema TV corretto.
- Il segnale di livello basso può provocare distorsioni dell'immagine. Controllare l'accesso all'antenna.
- Controllare di aver inserito la frequenza di canale corretta qualora sia stata eseguita la sintonizzazione manuale.
- La qualità dell'immagine potrebbe calare quando vengono collegati contemporaneamente due dispositivi alla TV. In tal caso, scollegare una delle dispositivi.

Nessuna immagine

- Nessuna Immagine significa che l'apparecchio TV non riceve alcuna trasmissione. Verificare che sia stata selezionata la sorgente selezionata.
- L'antenna è stata collegata correttamente?
- Il cavo dell'antenna è danneggiato?
- Sono state usate le spine giuste per collegare l'antenna?
- In caso di dubbio, contattare il rivenditore.

Assenza di audio

- Verificare che sia disattivato l'audio della TV. Premere il pulsante **Disattiva audio** o aumentare il volume per controllare.
- L'audio viene emesso solo da un altoparlante. Controllare le impostazioni di bilanciamento dal menu **Audio**.

Telecomando - nessun funzionamento

- Le batterie potrebbero essere state inserite in modo non corretto. Sostituire le batterie.

Sorgenti di ingresso - non è stato possibile effettuare la selezione

- Se non è possibile selezionare una fonte di ingresso è possibile che non sia collegato alcun dispositivo. In caso contrario;
- Controllare i cavi AV e i collegamento qualora si stia cercando di passare alla sorgente di ingresso dedicata del dispositivo collegato.

La tabella che segue illustra alcune delle modalità di visualizzazione tipiche del video. La TV potrebbe non supportare tutte le risoluzioni.

Indice	Risoluzione	Frequenza
1	640x350	85Hz
2	640x400	70Hz
3	640x480	60Hz
4	640x480	66Hz
5	640x480	72Hz
6	640x480	75Hz
7	640x480	85Hz
8	800x600	56Hz
9	800x600	60Hz
10	800x600	70Hz
11	800x600	72Hz
12	800x600	75Hz
13	800x600	85Hz
14	832x624	75Hz
15	1024x768	60Hz
16	1024x768	66Hz
17	1024x768	70Hz
18	1024x768	72Hz
19	1024x768	75Hz
20	1024x768	85Hz
21	1152x864	60Hz
22	1152x864	70Hz
23	1152x864	75Hz
24	1152x864	85Hz
25	1152x870	75Hz
26	1280x768	60Hz
27	1360x768	60Hz
28	1280x768	75Hz
29	1280x768	85Hz
30	1280x960	60Hz
31	1280x960	75Hz
32	1280x960	85Hz
33	1280x1024	60Hz
34	1280x1024	75Hz
35	1280x1024	85Hz
36	1400x1050	60Hz
37	1400x1050	75Hz
38	1400x1050	85Hz
39	1440x900	60Hz
40	1440x900	75Hz
41	1600x1200	60Hz
42	1680x1050	60Hz
43	1920x1080	60Hz
44	1920x1200	60Hz

Compatibilità Segnale AV e HDMI

Fonte	Segnali Supportati		Disponibile
EXT (SCART)	PAL		O
	SECAM		O
	NTSC4.43		O
	NTSC3.58		O
	RGB 50/60		
AV Laterale	PAL		O
	SECAM		O
	NTSC4.43		O
	NTSC3.58		
	S-VIDEO 50Hz (PAL)		
	S-VIDEO 60Hz (NTSC)		
YPbPr	480i, 480p	60Hz	O
	576i, 576p	50Hz	O
	720p	50Hz,60Hz	O
	1080i	50Hz,60Hz	O
HDMI	480i, 480p	60Hz	O
	576i, 576p	50Hz	O
	720p	50Hz,60Hz	O
	1080i	50Hz,60Hz	O
	1080p	24Hz, 25Hz, 30Hz, 50Hz, 60Hz	O

(X: Non disponibile, O: Disponibile)

In certi casi i segnali della TV LCD possono non essere ricevuti e visualizzati correttamente. Il problema può essere causato dall'incompatibilità con gli standard dei dispositivi di ingresso (lettore DVD, decoder digitale, ecc). Se si dovessero verificare tali problemi, contattare il rivenditore e il produttore dei dispositivi.

Formati di File Supportati Per la Modalità USB

Media	Estensione	Formato	Note	
Video	.dat, .mpg, .mpeg	Mpeg1-2	1080P@30fps, 50Mbit/sec.	
	.ts, .trp, .tp, .m2ts	MPEG2, H.264, VC1, AVS, MVC	H.264:1080Px2@25fps, 1080P@50fps MVC:1080P@ 24fps Altro: 1080P@30fps - 50Mbit/sec.	
	.vob	MPEG2	1080P@30fps 50Mbit/sec.	
	.mkv	MPEG1-2-4, H.264	H.264:1080Px2@25fps, 1080P@ 50fps, 1080P@30fps, 50Mbit/sec.	
	.mp4, .mov	MPEG4, XviD, H.264	H.264:1080Px2@25fps, 1080P@ 50fps, 1080P@30fps, 50Mbit/sec.	
	.avi	MPEG2-4, Xvid, H.264	H.264:1080Px2@25fps, 1080P@ 50fps, 1080P@30fps, 50Mbit/sec.	
	.fla, .flv	H.264, Sorenson H.263	H.264:1080Px2@25fps, 1080P@50fps, 1080P@30fps, 40Mbit/sec.	
	.3gp	MPEG4, H.264	1920x1080@30P 20Mbit/sec.	
	.asf, .wmv	VC1	1080P@30fps, 50Mbit/sec.	
Audio	.mp3	MPEG1/2 Strato 1/2/3 (MP3)	Strato1: 32Kbps ~ 448Kbps (Débit binaire) / 16KHz ~ 48KHz (Frequenza di campionamento) Strato2: 8Kbps ~ 384Kbps (Débit binaire) / 16KHz ~ 48KHz (Frequenza di campionamento) Strato3: 8Kbps ~ 320Kbps (Débit binaire) / 16KHz ~ 48KHz (Frequenza di campionamento)	
	.wav	LPCM		
	.WMA/ASF	WMA, WMA Pro	WMA: 128bps ~ 320Kbps (Débit binaire) / 8KHz ~ 48KHz (Frequenza di campionamento) WMA Pro: < 768kbps (Débit binaire) / ~ 96KHz (Frequenza di campionamento)	
	.m4a/ .aac	AAC, HEAAC	Formato libero (Débit binaire) / 8KHz ~ 48KHz (Frequenza di campionamento)	
	.pcm	PCM	8Kbps ~ 320Kbps (Débit binaire) / 16KHz ~ 48KHz (Frequenza di campionamento)	
	(funziona solo con file video)	AC3		32Kbps ~ 640Kbps (Débit binaire) / 32KHz, 44.1KHz, 48KHz (Frequenza di campionamento)
			EAC3	32Kbps ~ 6 Mbps (Débit binaire) / 32KHz, 44.1KHz, 48KHz (Frequenza di campionamento)
			LPCM	64Kbps ~ 1.5Mbps (Débit binaire) / 8KHz ~ 48KHz (Frequenza di campionamento)
			IMA-ADPCM/ MS-ADPCM	384Kbps (Débit binaire) / 8KHz ~ 48KHz (Frequenza di campionamento)
G711 A/mu-law			64~128Kbps (Débit binaire) / 8KHz (Frequenza di campionamento)	
Immagine	.jpeg, .jpg	Linea base	Risoluzione (LxH): 15360x8640, 4147200 byte	
		Progressif	Risoluzione (LxH): 1024x768, 6291456 byte	
	.png	non-interlacciato	Risoluzione (LxH): 9600x6400, 3840000 byte	
		interlaccia	Risoluzione (LxH): 1200x800, 3840000 byte	
	.bmp		Risoluzione (LxH): 9600x6400, 3840000 byte	
Sottotitoli	.sub	-	Sub1, Sub2, Sub3	
	.srt	-		

Risoluzioni DVI Supportate

In fase di collegamento del dispositivo ai connettori della TV usando il cavo convertitore DVI (cavo da DVI a HDMI - non fornito in dotazione), rimandiamo alle seguenti informazioni sulla risoluzione.

	56Hz	60Hz	66Hz	70Hz	72Hz	75Hz
640x400				<input checked="" type="checkbox"/>		
640x480		<input checked="" type="checkbox"/>	<input checked="" type="checkbox"/>		<input checked="" type="checkbox"/>	<input checked="" type="checkbox"/>
800x600	<input checked="" type="checkbox"/>	<input checked="" type="checkbox"/>		<input checked="" type="checkbox"/>	<input checked="" type="checkbox"/>	<input checked="" type="checkbox"/>
832x624						<input checked="" type="checkbox"/>
1024x768		<input checked="" type="checkbox"/>	<input checked="" type="checkbox"/>	<input checked="" type="checkbox"/>	<input checked="" type="checkbox"/>	<input checked="" type="checkbox"/>
1152x864		<input checked="" type="checkbox"/>		<input checked="" type="checkbox"/>		<input checked="" type="checkbox"/>
1152x870						<input checked="" type="checkbox"/>
1280x768		<input checked="" type="checkbox"/>				<input checked="" type="checkbox"/>
1360x768		<input checked="" type="checkbox"/>				
1280x960		<input checked="" type="checkbox"/>				<input checked="" type="checkbox"/>
1280x1024		<input checked="" type="checkbox"/>				<input checked="" type="checkbox"/>
1400x1050		<input checked="" type="checkbox"/>				<input checked="" type="checkbox"/>
1440x900		<input checked="" type="checkbox"/>				<input checked="" type="checkbox"/>
1600x1200		<input checked="" type="checkbox"/>				
1680x1050		<input checked="" type="checkbox"/>				
1920x1080		<input checked="" type="checkbox"/>				
1920x1200		<input checked="" type="checkbox"/>				

A Product fiche

B Supplier	Panasonic Corporation
C Model ID	TX-39DW304
D Energy efficiency class	A+
E Visible screen size (diagonal)	99 cm / 39 inches
F On mode average power consumption	45 W
G Annual energy consumption *1	65 kWh
H Standby power consumption *2	0,50 W
I Off mode power consumption	0,01 W
J Screen resolution	1920 x 1080

K *1: Energy consumption XYZ kWh per year, based on the power consumption of the television operating 4 hours per day for 365 days.

The actual energy consumption will depend on how the television is used.

L *2: when the TV is turned off with the remote control and no function is active.

M For the information of rated power consumption, refer to the label on the TV back cover.

Deutsch	<p>A Produktdatenblatt C Modellkennung G Jährlicher Energieverbrauch</p> <p>B Lieferant H Leistungsaufnahme im Betriebs-Zustand</p> <p>E Sichtbare Bildschirmdiagnose I Leistungsaufnahme im Aus-Zustand</p> <p>F Leistungsaufnahme im Ein-Zustand J Bildschirmauflösung</p> <p>K Energieverbrauch XYZ kWh/Jahr, auf der Grundlage eines täglich vierstündigen Betriebs, des Fernsehgerätes an 365 Tagen. Der tatsächliche Energieverbrauch hängt von der Art der Nutzung des Fernsehgerätes ab.</p> <p>M Wenn der Fernseher mit der Fernbedienung ausgeschaltet wird, und keine Funktion aktiviert ist</p> <p>M Weitere Informationen zur Nennleistungsaufnahme siehe Aufkleber auf der hinteren Abdeckung des Fernsehers.</p>	A Ficha de producto C Identificador del modelo G Consumo de energía anual	B Proveedor H Clase de eficiencia energética I Consumo de electricidad en espera	E Diagonal visible de la pantalla I Consumo de electricidad en modo apagado	F Resolución de la pantalla J Resolución de la pantalla	K Consumo de energía: XYZ kWh al año, suponiendo cuatro horas de funcionamiento diario durante 365 días. El consumo efectivo dependerá de las condiciones reales de uso de la televisión.	M Cuando el TV se apaga con el mando a distancia y no existe ninguna función activa	M Para información sobre el consumo de potencia nominal consulte la etiqueta en la cubierta trasera del televisor.
Nederlands	<p>A Productkaart C Typeaanduiding G Jaarlijks energieverbruik</p> <p>B Leverancier H Elektriciteitsverbruik in de slaapstand</p>	E Zichtbare schermdiagnoaal I Elektriciteitsverbruik in de uitstand	F Elektriciteitsverbruik in de gebruikstand J Schermresolutie	K Energieverbruik XYZ kWh per jaar, gebaseerd op het elektriciteitsverbruik van de televisie wanneer deze gedurende 365 dagen 4 uur per dag aanstaat. Het feitelijkte energieverbruik is afhankelijk van de manier waarop de televisie wordt gebruikt.	M Als de tv is uitgeschakeld met de afstandsbediening en er geen functies actief zijn	M Raadpleeg het etiket aan de achterkant van de tv voor informatie over het nominale elektriciteitsverbruik.		
Italiano	<p>A Scheda prodotto C Identificatore del modello G Consumo annuo di energia</p> <p>B Fornitore H Classe di efficienza energetica I Consumo di energia in modo stand-by</p> <p>E Diagonale dello schermo visibile J Consumo di energia in modo spento</p> <p>F Consumo di energia in modo acceso J Risoluzione dello schermo</p> <p>K Consumo di energia XYZ kWh/anno calcolato sulla base del consumo di un televisore in funzione per 4 ore al giorno per 365 giorni. Il consumo effettivo di energia dipende dall'utilizzo reale del televisore.</p> <p>M Quando il televisore viene spento con il telecomando e non sono attive funzioni</p> <p>M Per le informazioni sul consumo di energia nominale, fare riferimento all'etichetta sul coperchio posteriore del televisore.</p>	A Fiche produit C Référence du modèle G Consommation d'énergie annuelle	B Fournisseur D Classe d'efficacité énergétique H Consommation électrique en mode veille	E Diagonale d'écran visible J Consommation électrique en mode arrêt	F Consommation électrique en mode marche J Résolution de l'écran	K Consommation d'énergie de "XYZ" kWh par an, sur la base de la consommation électrique d'un téléviseur fonctionnant quatre heures par jour pendant trois cent soixante-cinq jours. La consommation réelle dépend des conditions d'utilisation du téléviseur.	M Lorsque le téléviseur est éteint à l'aide de la télécommande et qu'aucune fonction n'est active.	M La consommation nominale est indiquée sur l'étiquette apposée sur la partie arrière du téléviseur.
Français	<p>A Gaminio kortelė C Modelio identifikatorius G Metinis energijos sunaudojimas</p> <p>B Tieklejas D Energijos efektyvumo klasė H Energijos sunaudojimas budėjimo režimu</p> <p>E Matoma ekrano įstrižinė I Energijos sunaudojimas išjungimo gaminiui</p> <p>F Energijos sunaudojimas: jungus gaminiui J Ekran skiriamoji geba</p> <p>K XYZ kWh energijos sunaudojimas per metus nurodomas atsižvelgus į tai, kiek energijos sunaudojama televizoriui veikiant 4 valandas per dieną 365 dienas iš viso. Faktinį energijos sunaudojimą lemia tai, kiek laiko bus naudojamas televizorius.</p> <p>M Išjungus televizorių tuolinio valdymo įrenginiu, kai neveikia jokia funkcija</p> <p>M Informacija apie vardinį energijos suvartojimą, žr. etiketę ant televizoriaus galinio gaubto.</p>	A Ficha de produto C Identificador de modelo G Consumo de energia anual	B Fornecedor D Classe de eficiência energética H Consumo, em termos de potência, em estado de vigília	E Diagonal visível do ecrã I Consumo, em termos de potência, em estado de desactivação	F Consumo, em termos de potência, no estado activo J Resolução do ecrã	K Consumo de energia durante 365 dias. O consumo de energia real dependerá do modo como o televisor é utilizado.	M Quando o televisor é desligado com o telecomando e quando não está activada qualquer função	M Para obter informações sobre o consumo de potência nominal, consulte a etiqueta na tampa traseira do televisor.
Lietuvių k.	<p>A Gaminio kortelė C Modelio identifikatorius G Metinis energijos sunaudojimas</p> <p>B Tieklejas D Energijos efektyvumo klasė H Energijos sunaudojimas budėjimo režimu</p> <p>E Matoma ekrano įstrižinė I Energijos sunaudojimas išjungimo gaminiui</p> <p>F Energijos sunaudojimas: jungus gaminiui J Ekran skiriamoji geba</p> <p>K XYZ kWh energijos sunaudojimas per metus nurodomas atsižvelgus į tai, kiek energijos sunaudojama televizoriui veikiant 4 valandas per dieną 365 dienas iš viso. Faktinį energijos sunaudojimą lemia tai, kiek laiko bus naudojamas televizorius.</p> <p>M Išjungus televizorių tuolinio valdymo įrenginiu, kai neveikia jokia funkcija</p> <p>M Informacija apie vardinį energijos suvartojimą, žr. etiketę ant televizoriaus galinio gaubto.</p>	A Ficha de produto C Identificador de modelo G Consumo de energia anual	B Fornecedor D Classe de eficiência energética H Consumo, em termos de potência, em estado de vigília	E Diagonal visível do ecrã I Consumo, em termos de potência, em estado de desactivação	F Consumo, em termos de potência, no estado activo J Resolução do ecrã	K Consumo de energia durante 365 dias. O consumo de energia real dependerá do modo como o televisor é utilizado.	M Quando o televisor é desligado com o telecomando e quando não está activada qualquer função	M Para obter informações sobre o consumo de potência nominal, consulte a etiqueta na tampa traseira do televisor.
Português	<p>A Ficha de produto C Identificador de modelo G Consumo de energia anual</p> <p>B Fornecedor D Classe de eficiência energética H Consumo, em termos de potência, em estado de vigília</p> <p>E Diagonal visível do ecrã I Consumo, em termos de potência, em estado de desactivação</p> <p>F Consumo, em termos de potência, no estado activo J Resolução do ecrã</p> <p>K Consumo de energia durante 365 dias. O consumo de energia real dependerá do modo como o televisor é utilizado.</p> <p>M Quando o televisor é desligado com o telecomando e quando não está activada qualquer função</p> <p>M Para obter informações sobre o consumo de potência nominal, consulte a etiqueta na tampa traseira do televisor.</p>	A Ficha de produto C Identificador de modelo G Consumo de energia anual	B Proveedor D Clase de eficiencia energética H Consumo de electricidad en espera	E Diagonal visible de la pantalla I Consumo de electricidad en modo apagado	F Resolución de la pantalla J Resolución de la pantalla	K Consumo de energía: XYZ kWh al año, suponiendo cuatro horas de funcionamiento diario durante 365 días. El consumo efectivo dependerá de las condiciones reales de uso de la televisión.	M Cuando el TV se apaga con el mando a distancia y no existe ninguna función activa	M Para información sobre el consumo de potencia nominal consulte la etiqueta en la cubierta trasera del televisor.
Español	<p>A Ficha de producto C Identificador del modelo G Consumo de energía anual</p> <p>B Proveedor H Clase de eficiencia energética I Consumo de electricidad en espera</p> <p>E Diagonal visible de la pantalla I Consumo de electricidad en modo apagado</p> <p>F Resolución de la pantalla J Resolución de la pantalla</p> <p>K Consumo de energía: XYZ kWh al año, suponiendo cuatro horas de funcionamiento diario durante 365 días. El consumo efectivo dependerá de las condiciones reales de uso de la televisión.</p> <p>M Cuando el TV se apaga con el mando a distancia y no existe ninguna función activa</p> <p>M Para información sobre el consumo de potencia nominal consulte la etiqueta en la cubierta trasera del televisor.</p>	A Informaciónsblad C Modellbeteckning G Årlig energiförbrukning	B Leverantör D Energieffektivitetsklass H Effektförbrukning i standbyläge	E Synlig skärmdiagonal I Effektförbrukning i standbyläge	F Effektförbrukning i påsläge J Skärmupplösning	K Energiförbrukning XYZ kWh per år, beräknad utifrån effektförbrukningen för en tv-mottagare som används fyra timmar per dygn under 365 dygn. Den faktiska energiförbrukningen kommer att bero på hur tv-mottagaren används.	M När TV:n är avslagen via fjärrkontrollen och ingen funktion är aktiv	M För information om nominell effektförbrukning, se etiketten på TVns baksida.
Svenska	<p>A Produktinfo C Modell-ID G Årlig energiförbruk</p> <p>B Leverantör D Energieffektivitetsklasse H Strömforbruk i standby</p> <p>E Synlig skjerm-diagonal I Strömforbruk i standby-modus</p> <p>F Strømforbruk i på-modus J Skjermoppløsning</p> <p>K Energiforbruk XYZ kWh per år, strømforbruket er basert på bruk av TV-en for 4 timer per dag for 365 dager. Det faktiske energiforbruket vil være avhengig av hvordan TV-en brukes.</p> <p>M Når TV-en er skrudd av med fjernkontroll og ingen funksjon er aktiv</p> <p>M For informasjon om nominell effekt, se etiketten på TV-bakkeslett.</p>	A Luoteseloste C Mallitunniste G Vuotuinen energiankulutus	B Tavarantimittaja D Energiatehokkuusluokka H Valmiustilan energiankulutus	E Näkyvässä olevan kuvapinnan lävistäjä I Tehtokulutus pois päältä -tilassa	F Tehonkulutus päälle kytkennän -tilassa J Kuvanuodon resoluutio	K Energiankulutus XYZ kWh:aa vuodessa, kun oletetaan, että televisiota käytetään 4 tuntia päivässä 365 päivän ajan. Todellinen energiankulutus riippuu televisioon käyttötavasta.	M Kun TV on sammutettu kaukosäätimestä ja mikään toiminto ei ole käytössä	M Tietoja nimellisestä virrankulutuksesta on kyltissä televisioon takakannessa.
Norsk	<p>A Produkttinfo C Modell-ID G Årlig energiforbruk</p> <p>B Leverandør D Energieffektivitetsklasse H Strømforbruk i standby</p> <p>E Synlig skjerm-diagonal I Strømforbruk i standby-modus</p> <p>F Strømforbruk i på-modus J Skjermoppløsning</p> <p>K Energiforbruk XYZ kWh per år, strømforbruket er basert på bruk av TV-en for 4 timer per dag for 365 dager. Det faktiske energiforbruket vil være avhengig av hvordan TV-en brukes.</p> <p>M Når TV-en er skrudd av med fjernkontroll og ingen funksjon er aktiv</p> <p>M For informasjon om nominell effekt, se etiketten på TV-bakkeslett.</p>	A Produkttinfo C Modell-ID G Årlig energiforbruk	B Leverandør D Energieffektivitetsklasse H Strømforbruk i standby	E Synlig skjerm-diagonal I Strømforbruk i standby-modus	F Strømforbruk i på-modus J Skjermoppløsning	K Energiforbruk XYZ kWh per år, strømforbruket er basert på bruk av TV-en for 4 timer per dag for 365 dager. Det faktiske energiforbruket vil være avhengig av hvordan TV-en brukes.	M Når TV-en er skrudd av med fjernkontroll og ingen funksjon er aktiv	M For informasjon om nominell effekt, se etiketten på TV-bakkeslett.
Suomi	<p>A Luoteseloste C Mallitunniste G Vuotuinen energiankulutus</p> <p>B Tavarantimittaja D Energiatehokkuusluokka H Valmiustilan energiankulutus</p> <p>E Näkyvässä olevan kuvapinnan lävistäjä I Tehtokulutus pois päältä -tilassa</p> <p>F Tehonkulutus päälle kytkennän -tilassa J Kuvanuodon resoluutio</p> <p>K Energiankulutus XYZ kWh:aa vuodessa, kun oletetaan, että televisiota käytetään 4 tuntia päivässä 365 päivän ajan. Todellinen energiankulutus riippuu televisioon käyttötavasta.</p> <p>M Kun TV on sammutettu kaukosäätimestä ja mikään toiminto ei ole käytössä</p> <p>M Tietoja nimellisestä virrankulutuksesta on kyltissä televisioon takakannessa.</p>	A Luoteseloste C Mallitunniste G Vuotuinen energiankulutus	B Tavarantimittaja D Energiatehokkuusluokka H Valmiustilan energiankulutus	E Näkyvässä olevan kuvapinnan lävistäjä I Tehtokulutus pois päältä -tilassa	F Tehonkulutus päälle kytkennän -tilassa J Kuvanuodon resoluutio	K Energiankulutus XYZ kWh:aa vuodessa, kun oletetaan, että televisiota käytetään 4 tuntia päivässä 365 päivän ajan. Todellinen energiankulutus riippuu televisioon käyttötavasta.	M Kun TV on sammutettu kaukosäätimestä ja mikään toiminto ei ole käytössä	M Tietoja nimellisestä virrankulutuksesta on kyltissä televisioon takakannessa.
Magyar	<p>A Termékismertető adatai C Típusazonosító G Éves energiafogyasztás</p> <p>B Beszállító D Energiahatékonysági osztály H Készenléti üzemi módbeli energiafogyasztás</p> <p>E Látható képfelület nagysága I Kikapcsolt üzemi módbeli energiafogyasztás</p> <p>F Bekapcsolt üzemi módbeli energiafogyasztás J Képernyőfelbontás</p> <p>K A televíziókészülék napi 4 órás üzemi mellett az év 365 napjára vetítve évente XYZ kWh mennyiségű energiát fogyaszt. A tényleges energiafogyasztás a készülék funkcionálási módjától függ.</p> <p>M Amikor a TV-t a távirányítótól kikapcsolják ki, és nincs aktív funkció</p> <p>M További információért a névelés energiafogyasztással kapcsolatban olvassa el a TV hátulján burkolatán található címkét.</p>	A Információs list: výrobku C Identifikátor značiek modelu G Roční spotřeba elektrické energie	B Dodávateľ D Trída energetickej účinnosti H Spotřeba elektrické energie v pohotovostním režimu	E Viditeľná úhlopriečka obrazovky I Spotřeba elektrické energie ve vypnutém stavu	F Spotřeba elektrické energie v zapnutém stavu J Rozlišení obrazovky	K Spotřeba elektrické energie XYZ kWh za rok vzhľadajúc na spotrebu elektrickej energie televíziou prijmáme, ktorý je v provozu 4 hodiny denne po dobu 365 dní. Skutočná spotreba elektrickej energie závisí na způsobu použitia televízneho prijímača.	M Keďže je televízor vypnutý diaľkovým ovládačom a není aktivní žádná funkce.	M Informace o jmenovitém příkonu najdete na štítku na zadním krytu televizoru.
Česky	<p>A Információs list: výrobku C Identifikátor značiek modelu G Roční spotřeba elektrické energie</p> <p>B Dodávateľ D Trída energetickej účinnosti H Spotřeba elektrické energie v pohotovostním režimu</p> <p>E Viditeľná úhlopriečka obrazovky I Spotřeba elektrické energie ve vypnutém stavu</p> <p>F Spotřeba elektrické energie v zapnutém stavu J Rozlišení obrazovky</p> <p>K Spotřeba elektrické energie XYZ kWh za rok vzhľadajúc na spotrebu elektrickej energie televíziou prijmáme, ktorý je v provozu 4 hodiny denne po dobu 365 dní. Skutočná spotreba elektrickej energie závisí na způsobu použitia televízneho prijímača.</p> <p>M Keďže je televízor vypnutý diaľkovým ovládačom a není aktivní žádná funkce.</p> <p>M Informace o jmenovitém příkonu najdete na štítku na zadním krytu televizoru.</p>	A Információs list: výrobku C Identifikátor značiek modelu G Roční spotřeba elektrické energie	B Dodávateľ D Trída energetickej účinnosti H Spotřeba elektrické energie v pohotovostním režimu	E Viditeľná úhlopriečka obrazovky I Spotřeba elektrické energie ve vypnutém stavu	F Spotřeba elektrické energie v zapnutém stavu J Rozlišení obrazovky	K Spotřeba elektrické energie XYZ kWh za rok vzhľadajúc na spotrebu elektrickej energie televíziou prijmáme, ktorý je v provozu 4 hodiny denne po dobu 365 dní. Skutočná spotreba elektrickej energie závisí na způsobu použitia televízneho prijímača.	M Keďže je televízor vypnutý diaľkovým ovládačom a není aktivní žádná funkce.	M Informace o jmenovitém příkonu najdete na štítku na zadním krytu televizoru.



50334429