

Panasonic[®]

**OPERATING INSTRUCTIONS
MODE D'EMPLOI
MANUAL DE FUNCIONAMIENTO
INSTRUÇÕES DE UTILIZAÇÃO
ISTRUZIONI DI FUNZIONAMENTO
HANDLEIDING
UŽIVATELSKÁ PŘÍRUČKA**

TX-32C200E

**COLOUR TELEVISION WITH REMOTE CONTROL
TÉLÉVISEUR COULEUR AVEC TÉLÉCOMMANDE
TELEVISOR A COLOR CON MANDO A DISTANCIA
TELEVISÃO A CORES COM CONTROLO REMOTO
TELEVISIONE A COLORI CON TELECOMANDO
TELEVISIE MET AFSTANDSBEDIENING
BAREVNÝ TELEVIZOR S DÁLKOVÝM OVLÁDÁNÍM**

Contents

Safety Information	3
Markings on the Product.....	3
Maintenance	4
Mains plug	5
Assembling / Removing the pedestal	5
When using the wall-hanging bracket.....	5
Environmental Information.....	6
Standby Notifications.....	6
Features	6
Accessories Included.....	6
TV Control Buttons & Operation	6
Inserting the Batteries into the Remote	7
Connect Power	7
Notification.....	7
Specification	8
Remote Control	9
Connections.....	11
Switching On/Off.....	12
First Time Installation.....	12
Media Playback via USB Input	12
Media Player Menu.....	12
General TV Operation	16
Using the Channel List	16
Configuring Parental Settings.....	16
Electronic Programme Guide (EPG)	16
Software Upgrade.....	16
Troubleshooting & Tips.....	17
PC Input Typical Display Modes.....	17
AV and HDMI Signal Compatibility	17
Supported File Formats for USB Mode	18

Safety Information



CAUTION

RISK OF ELECTRIC SHOCK
DO NOT OPEN



CAUTION: TO REDUCE THE RISK OF ELECTRIC SHOCK DO NOT REMOVE COVER (OR BACK). NO USER-SERVICEABLE PARTS INSIDE. REFER SERVICING TO QUALIFIED SERVICE PERSONNEL.

Don't operate your TV in extreme ambient conditions as this may cause damage to your TV.



In extreme weather (storms, lightning) and long inactivity periods (going on holiday) disconnect the TV set from the mains. The mains plug is used to disconnect TV set from the mains and therefore it must remain readily operable.



This sign is present wherever there is very important information on operation and maintenance of the appliance in the literature accompanying it.

Note: Follow the on screen instructions for operating the related features.









IMPORTANT - Please read these instructions fully before installing or operating

WARNING: Never let people (including children) with reduced physical, sensory or mental capabilities or lack of experience and / or knowledge use electrical devices unsupervised.

- For ventilation purposes, leave a free space of at least 10 cm all around the set.
- **Do not** block ventilation holes.
- **Do not** place the TV on sloping or unstable surfaces, the TV may tip over.
- Use this device in moderate climates.
- The power cord plug should be easily accessible. **Do not** place the TV, furniture, etc. on the power cord. A damaged power cord/plug can cause fire or give you an electric shock. Handle the power cord by the plug, **do not** unplug the TV by pulling the power cord. Never touch the power cord/plug with wet hands as this could cause a short circuit or electric shock. Never make a knot in the power cord or tie it with other cords. When damaged it must be replaced, this should only be done by qualified personnel.
- **Do not** use this TV in a humid or damp environment. Do not expose the TV to liquids. In case the cabinet contacts any liquids unplug the TV immediately and have it checked by qualified personnel before operating it any further.
- **Do not** expose the TV to direct sunlight, open flames or place it near intense heat sources such as electric heaters.



- Listening in excessive volumes from earphones and headphones may cause hearing loss.
- Ensure that no open flame sources, such as lit candles, are placed on top of the TV. 
- To prevent injuries, this TV must be securely attached to a wall by carefully following the instructions (if the option is available).
- Occasionally, a few non-active pixels may appear on the screen as a fixed blue, green or red point. Please note that this does not affect the performance of your product. Take care not to scratch the screen with fingernails or other hard objects.
- Before cleaning, unplug the TV from the wall socket. Only use a soft, dry cloth while cleaning.

 Warning	Serious injury or death risk
 Risk of electric shock	Dangerous voltage risk
 Caution	Injury or property damage risk
 Important	Operating the system correctly
 Notice	Additional notes marked

Markings on the Product

The following symbols are used **on the product** as a marker for restrictions and precautions and safety instructions. Each explanation shall be considered where the product bears related marking only. Note such information for security reasons.



Class II Equipment: This appliance is designed in such a way that it does not require a safety connection to electrical earth.



Class II Equipment With Functional Earthing: This appliance is designed in such a way that it does not require a safety connection to electrical earth, the earth connection is used for functional purposes.



Protective Earth Connection: The marked terminal is intended for connection of the protective earthing conductor associated with the supply wiring.



Hazardous Live Terminal: The marked terminal(s) is/are hazardous live under normal operating conditions.



Caution, See Operating Instructions: The marked area(s) contain(s) user replaceable coin or button cell batteries.



Class 1 Laser Product: This product contains Class 1 laser source that is safe under reasonably foreseeable conditions of operation.

WARNING

Do not ingest the battery, Chemical Burn Hazard

(The accessories supplied with or) This product may contain a coin/button cell battery. If the coin/button cell battery is swallowed, it can cause severe internal burns in just 2 hours and can lead to death.

Keep new and used batteries away from children.

If the battery compartment does not close securely, stop using the product and keep it away from children.

If you think batteries might have been swallowed or placed inside any part of the body, seek immediate medical attention.

WARNING

Never place a television set in an unstable location. A television set may fall, causing serious personal injury or death. Many injuries, particularly to children, can be avoided by taking simple precautions such as;

- Using cabinets or stands recommended by the manufacturer of the television set.
- Only using furniture that can safely support the television set.
- Ensuring the television set is not overhanging the edge of the supporting furniture.
- Not placing the television set on all furniture (for example, cupboards or bookcases) without anchoring both the furniture and the television set to a suitable support.
- Educating children about the dangers of climbing on furniture to reach the television set or its controls.

If your existing television set is being retained and relocated, the same considerations as above should be applied.

Maintenance

First, remove the mains plug from the mains socket.

Display panel, Cabinet, Pedestal

Regular care:

Gently wipe the surface of the display panel, cabinet, or pedestal by using a soft cloth to remove dirt or fingerprints.

For stubborn dirt:

1. First clean the dust from the surface.
2. Dampen a soft cloth with clean water or diluted neutral detergent (1 part detergent to 100 parts water).
3. Wring out the cloth firmly. (Please note, do not let liquid enter the TV inside as it may lead to product failure.)
4. Carefully wipe moisten and wipe away the stubborn dirt.
5. Finally, wipe away all the moisture.

Caution

Do not use a hard cloth or rub the surface too hard, otherwise this may cause scratches on the surface.

- Take care not to subject the surfaces to insect repellent, solvent, thinner or other volatile substances. This may degrade surface quality or cause peeling of the paint.
- The surface of the display panel is specially treated and may be easily damaged. Take care not to tap or scratch the surface with your fingernail or other hard objects.
- Do not allow the cabinet and pedestal to make contact with a rubber or PVC substance for a long time. This may degrade surface quality.

Mains plug

Wipe the mains plug with a dry cloth at regular intervals.

Moisture and dust may cause fire or electrical shock.

Assembling / Removing the pedestal

Preparations

Take out the pieces of the pedestals and the TV from the packing case and put the TV onto a work table with the screen panel down on the clean and soft cloth (blanket, etc.)

- Use a flat and firm table bigger than the TV.
- Do not hold the screen panel part.
- Make sure not to scratch or break the TV.

Assembling the pedestal

1. Screw the pieces of the pedestals together and mount the rubber buffers.

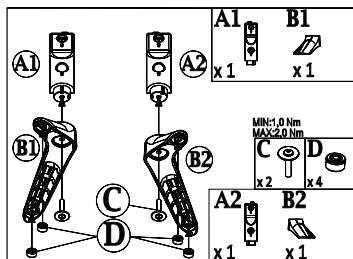

2. Place the stand(s) on the stand mounting pattern(s) on the rear side of the TV.

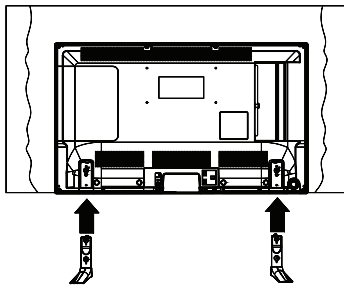

3. Insert the screws (M4 x 12) provided and tighten them gently until the stand is properly fitted.

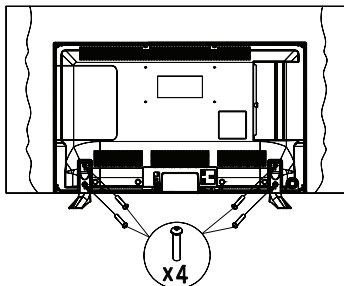

Removing the pedestal from the TV

Be sure to remove the pedestal in the following way when using the wall-hanging bracket or repacking the TV.

- Put the TV onto a work table with the screen panel down on the clean and soft cloth. Leave the stand(s) protruding over the edge of the surface.
- Unscrew the screws that fixing the stand(s).
- Remove the stand(s).

When using the wall-hanging bracket

Please contact your local Panasonic dealer to purchase the recommended wall-hanging bracket.

Holes for wall-hanging bracket installation;

Rear of the TV

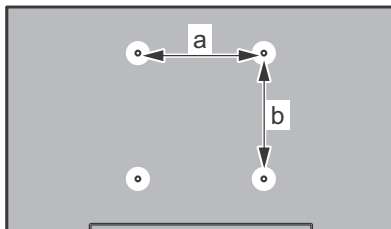

a (mm)	200
b (mm)	100

View from the side

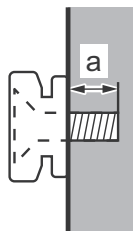

Depth of screw (a)	min. (mm)	5
	max. (mm)	8
Diameter	M4	

Note: The screws for fixing the TV onto the wall-hanging bracket are not supplied with the TV.

Environmental Information

This television is designed to be environment friendly. To reduce energy consumption, you can follow these steps:

If you set the **Power Save Mode** to **Eco**, the TV will switch to energy-saving mode. The **Power Save Mode** settings can be found in the 'Picture' section of the Main Menu. Note that some picture settings will be unavailable to be changed.

If pressed Right button while **Eco** option is selected or Left button while **Disabled** option is selected, "Screen will be off in 15 seconds." message will be displayed on the screen. Select **Proceed** and press **OK** to turn the screen off immediately. If you don't press any button, the screen will be off in 15 seconds. Press any button on the remote or on the TV to turn the screen on again.

Note: If the **Mode** in the **Picture** menu is set to **Dynamic**, **Power Save Mode** will be set as **Disabled** and can not be changed.

When the TV is not in use, please switch off or disconnect the TV from the mains plug. This will also reduce energy consumption.

Standby Notifications

1. If the TV does not receive any input signal (e.g. from an aerial or HDMI source) for 5 minutes, it will go into standby. When you next switch-on, the following message will be displayed: "TV switched to stand-by mode automatically because there was no signal for a long time." Press **OK** to continue.
2. If the TV is on and it isn't being operated for a while it will go into standby. When you next switch-on, the following message will be displayed. "TV switched to stand-by mode automatically because no operation was made for a long time." Press **OK** to continue.

Features

- Remote controlled colour TV
- Fully integrated digital terrestrial/cable TV (DVB-T/C)
- HDMI input to connect other devices with HDMI socket
- USB input
- OSD menu system
- Scart socket for external devices (such as DVD Players, PVR, video games, etc.)
- Stereo sound system
- Teletext
- Headphone connection
- Automatic programming system
- Manual tuning
- Automatic power down after up to six hours.

- Sleep timer
- Child lock
- Automatic sound mute when no transmission.
- NTSC playback
- AVL (Automatic Volume Limiting)
- PLL (Frequency Search)
- PC input
- Game Mode (Optional)

Accessories Included

- Remote Control
- Batteries: 2 x AAA
- Instruction Book
- Detachable stand
- Stand mounting screws (M4 x 12)

TV Control Buttons & Operation

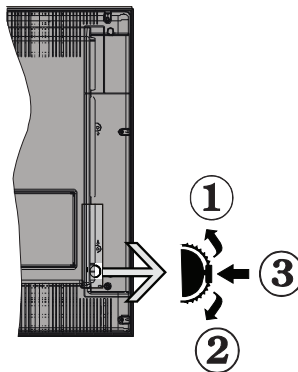

1. Up direction
2. Down direction
3. Programme/Volume / AV / Standby-On selection switch

The Control button allows you to control the Volume/ Programme/ Source and Standby-On functions of the TV.

To change volume: Increase the volume by pushing the button up. Decrease the volume by pushing the button down.

To change channel: Press the middle of the button, the channel information banner will appear on screen. Scroll through the stored channels by pushing the button up or down.

To change source: Press the middle of the button twice, the source list will appear on screen. Scroll through the available sources by pushing the button up or down.

To turn the TV off: Press the middle of the button down and hold it down for a few seconds, the TV will turn into standby mode.

Operation with the Remote Control

- Press **Menu** button on your remote control to display main menu screen. Use **Left** or **Right** button to select a menu tab and press **OK** to enter. Use **Left / Right / Up / Down** to select or set an item. Press **Return/Back** button or **Menu** button to quit a menu screen.
- Once you have connected external systems to your TV, you can switch to different input sources. Press **Source** button on your remote control consecutively to select the different sources.
- You can change the channel and adjust the volume by using the **Volume +/-** and **Programme +/-** buttons on the remote.

Inserting the Batteries into the Remote

Lift the cover on the back of the remote gently. Insert two **AAA** batteries. Make sure the (+) and (-) signs match (observe correct polarity). Place the cover back on.

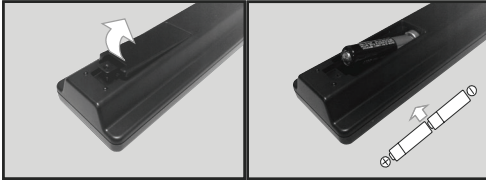

Connect Power

IMPORTANT: The TV set is designed to operate on **220-240V AC, 50 Hz** socket. After unpacking, allow the TV set to reach the ambient room temperature before you connect the set to the mains. Plug the power cable to the mains socket outlet.

Antenna/Cable Connection

Connect the "aerial" or "cable TV" plug to the **AERIAL INPUT (ANT)** socket located on the back of the TV.

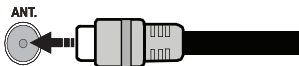

Notification

TRADEMARK ACKNOWLEDGMENT

The terms HDMI and High-Definition Multimedia Interface, and the HDMI Logo are trademarks or registered trademarks of HDMI Licensing LLC in the United States and other countries.



Manufactured under license from Dolby Laboratories. Dolby and the double-D symbol are trademarks of Dolby Laboratories.



Disposal of Old Equipment and Batteries

Only for European Union and countries with recycling systems



These symbols on the products, packaging, and/or accompanying documents mean that used electrical and electronic products and batteries must not be mixed with general household waste.

For proper treatment, recovery and recycling of old products and batteries, please take them to applicable collection points in accordance with your national legislation.

By disposing of them correctly, you will help to save valuable resources and prevent any potential negative effects on human health and the environment.

For more information about collection and recycling, please contact your local municipality.

Penalties may be applicable for incorrect disposal of this waste, in accordance with national legislation.

Note for the battery symbol (bottom symbol):



This symbol might be used in combination with a chemical symbol. In this case it complies with the requirement set by the Directive for the chemical involved.



Authorized Representative:

Panasonic Testing Centre

Panasonic Marketing Europe GmbH

Winsbergring 15, 22525 Hamburg, Germany

Web Site: <http://www.panasonic.com>

Specification

TV Broadcasting	PAL B/G D/K K I/I'
Receiving Channels	VHF (BAND I/III) - UHF (BAND U) - HYPERBAND
Digital Reception	Fully integrated digital terrestrial-cable TV (DVB-T-C)
Number of Preset Channels	1000
Channel Indicator	On Screen Display
RF Aerial Input	75 Ohm (unbalanced)
Operating Voltage	220-240V AC, 50Hz.
Audio	German+Nicam Stereo
Headphone	3.5 mm mini stereo jack
Audio Output Power (WRMS.) (10% THD)	2 x 6
Power Consumption	65 W
Weight	5,5 Kg
TV Dimensions DxLxH (with foot)	197 x 735 x 495 mm
TV Dimensions DxLxH (without foot)	77/89 x 735 x 438 mm
Operation temperature and operation humidity:	0°C up to 40°C, 85% humidity max

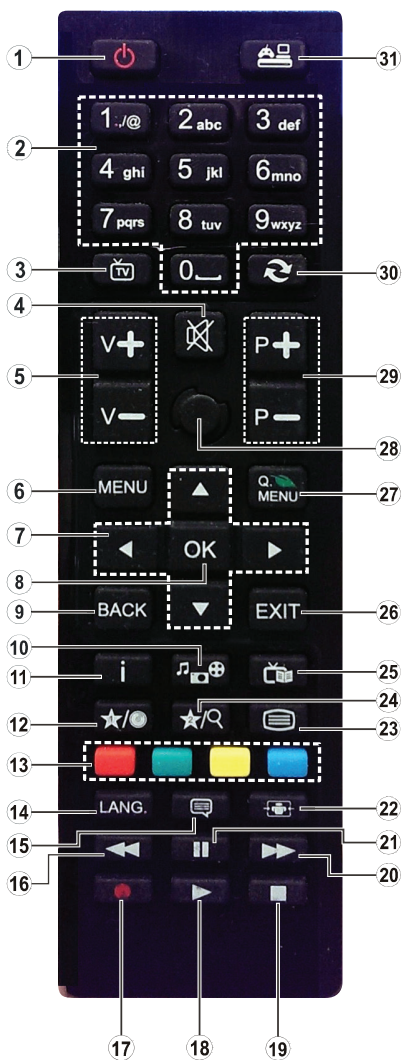

1. **Standby:** Switches On / Off the TV
2. **Numeric buttons:** Switches the channel, enters a number or a letter in the text box on the screen.
3. **TV:** Displays channel list / Switches to TV Source
4. **Mute:** Completely turns off the volume of the TV
5. **Volume +/-**
6. **Menu:** Displays TV menu
7. **Navigation buttons:** Helps navigate menus, content etc. and displays the subpages in TXT mode when pressed Right or Left
8. **OK:** Confirms user selections, holds the page (in TXT mode), views channel list (DTV mode)
9. **Back/Return:** Returns to previous screen, opens index page (in TXT mode)
10. **Media player:** Opens the media player screen
11. **Info:** Displays information about on-screen content, shows hidden information (reveal - in TXT mode)
12. **My button 1 (*)**
13. **Coloured Buttons:** Follow the on-screen instructions for coloured button functions
14. **Language:** Switches between sound modes (analogue TV), displays and changes audio/subtitle language (digital TV, where available)
15. **Subtitles:** Turns subtitles on and off (where available)
16. **Rapid reverse:** Moves frames backwards in media such as movies
17. No function
18. **Play:** Starts to play selected media
19. **Stop:** Stops the media being played
20. **Rapid advance:** Moves frames forward in media such as movies
21. **Pause:** Pauses the media being played
22. **Screen:** Changes the aspect ratio of the screen
23. **Text:** Displays teletext (where available), press again to superimpose the teletext over a normal broadcast picture (mix)
24. No function
25. **EPG (Electronic programme guide):** Displays the electronic programme guide
26. **Exit:** Closes and exits from displayed menus or returns to previous screen
27. **Quick Menu:** Displays a list of menus for quick access
28. No function
29. **Programme +/-**
30. **Swap:** Quickly cycles between previous and current channels or sources
31. **Source:** Shows all available broadcast and content sources

(*) MY BUTTON 1:

This button may have a default function depending on the model. However you can set a special function to this button by pressing on it for five seconds when on a desired source or channel. A confirmation message will be displayed on the screen. Now the **My Button 1** is associated with the selected function.

Note that if you perform **First Time Installation, My Button 1** will return to its default function.

Quick Menu

Quick Settings menu allows you to access some options quickly. This menu includes **Power Save Mode**, **Picture Mode**, **Equalizer Settings**, **Favourites** and **Sleep Timer** options. Press **Quick Menu** button on the remote control to view quick menu. See the following chapters for the details of the listed features.













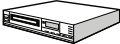



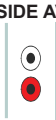
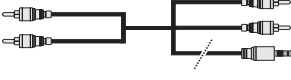







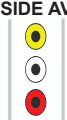



Teletext

Press the Text button to enter. Press again to activate mix mode, which allows you to see the teletext page and the TV broadcast at the same time. Press once more to exit. If available, sections in the teletext pages will become colour-coded and can be selected by pressing the coloured buttons. Follow the instructions displayed on the screen.

Digital Teletext

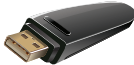
Press the **Text** button to view digital teletext information. Operate it with the coloured buttons, cursor buttons and the **OK** button. The operation method may differ depending on the contents of the digital teletext. Follow the instructions displayed on the digital teletext screen. When the **Text** button is pressed again, the TV returns to television broadcast.

Connections

Connector	Type	Cables	Device
	Scart Connection (back)		
	VGA Connection (back)		
	PC/YPbPr Audio Connection (side)	 Side Audio YPbPr or PC Connection Cable	
	HDMI Connection (back)		
 SPDIF	SPDIF Connection (back)		
	Side AV (Audio/Video) Connection (side)		
 HEADPHONE	Headphone Connection (side)		
 PC to YPbPr	YPbPr Video Connection (back)	 PC to YPbPr Connection Cable	
 USB	USB Connection (side)		
 CI	CI Connection (side)		

NOTE: When connecting a device via the YPbPr or Side AV input, you must use the connection cables to enable connection. See the illustrations on the left side. | You can use YPbPr to VGA cable (not supplied) to enable YPbPr signal via VGA input. | You cannot use VGA and YPbPr at the same time. | To enable PC audio, you will need to use the YPBPR/PC AUDIO CONNECTION cable's WHITE & RED inputs. | If an external device is connected via the SCART socket, the TV will automatically switch to AV mode. | When receiving DTV channels (Mpeg4 H.264) or while in Media Player mode, output will not be available via the scart socket. | When using the wall mounting kit (optional), we recommend that you plug all your cables into the back of the TV before mounting on the wall. | Insert or remove the CI module only when the TV is SWITCHED OFF. You should refer to the module instruction manual for details of the settings. | The/Each USB input of your TV supports devices up to 500mA. Connecting devices that have current value above 500mA may damage your TV. | By connecting an HDMI cable to your TV, you have to use only a shielded HDMI cable to guarantee a sufficient immunity against parasitic frequency radiation.



If you want to connect a device to the TV, make sure that both the TV and the device are turned off before making any connection. After the connection is done, you can turn on the units and use them.

Switching On/Off

To Switch the TV On

Connect the power cord to the 220-240V AC, 50 Hz.
To switch on the TV from standby mode either:

Press the  button, **P+** / **P-** or a numeric button on the remote control.

Press the side function switch until the TV comes on from standby.

To Switch the TV Off

Press the  button on the remote control or press the side function switch until the TV switches into standby mode.

To power down the TV completely, unplug the power cord from the mains socket.

Note: When the TV is switched to standby mode, the standby LED can blink to indicate that features such as Standby Search, Over Air Download or Timer is active. The LED can also blink when you switch on the TV from standby mode

First Time Installation

When turned on for the first time, the language selection screen is displayed. Select the desired language and press **OK**.

On the next screen, set your preferences using the navigation buttons and when finished, press **OK** to continue.

Note: Depending on the Country selection you may be asked to set and confirm a PIN at this point. The selected PIN cannot be 0000. You have to enter it if you are asked to enter a PIN for any menu operation later.

You can activate **Store Mode** option at this point. This option will configure your TV's settings for best display quality. This option is intended only for store use. It is recommended to select **Home Mode** for home use. If **Store Mode** is selected, a confirmation screen will be displayed. Select **YES** to proceed. This option will be available in **Other Settings** menu and can be turned off/on later.

Aerial Installation

If you select **Aerial** option from the search type selection screen, the television will search for digital terrestrial TV broadcasts. After all the available stations are stored, the **Edit Channel List** will be displayed on the screen.

Press **Menu** button to quit **Edit Channel List** and watch TV.

Cable Installation

If you select **Cable** option and press **OK** button on the remote control, a confirmation screen will be displayed. Select **YES** and press **OK** to proceed. To cancel operation, select **NO** and press **OK**. You can select frequency ranges from next screen. Enter the frequency range manually by using the numeric

buttons. When finished, press **OK** button to start automatic search.

Note: Searching duration will change depending on the selected search step.

Media Playback via USB Input

You can connect 2.5" and 3.5" inch (hdd with external power supply) external hard disk drives or USB memory stick to your TV by using the USB inputs of the TV.



IMPORTANT! Back up the files on your storage devices before connecting them to the TV. Manufacturer will not be responsible for any file damage or data loss. Certain types of USB devices (e.g. MP3 Players) or USB hard disk drives/memory sticks may not be compatible with this TV. The TV supports FAT32 and NTFS disk formatting..

While formatting USB hard drives which have more than 1TB (Tera Byte) storage space you may experience some problems in the formatting process. Wait a little while before each plugging and unplugging as the player may still be reading files . Failure to do so may cause physical damage to the USB player and USB device itself. Do not pull out your drive while playing a file.

*Note: When viewing image files the **Media Player** menu can only display 1000 image files stored on the connected USB device.*

Media Player Menu

You can play photo, music, and movie files stored on a USB disk by connecting it to your TV. Connect a USB disk to one of the USB inputs located on the side of the TV. You can set your **Media Player** preferences by using the **Settings** menu.

Loop/Shuffle Mode Operation	
Start playback with the Play button and activate 	TV plays next file and loop the list
Start playback with the OK button and activate 	The same file will be played in a loop (repeat)
Start playback with the OK/Play buttons and activate 	The file will be played in a shuffle

TV Menu Contents

Picture Menu Contents	
Mode	You can change the picture mode to suit your preference or requirements. Picture mode can be set to one of these options: Cinema , Game , Dynamic and Natural .
Contrast	Adjusts the light and dark values on the screen.
Brightness	Adjusts the brightness values on the screen.
Sharpness	Sets the sharpness value for the objects displayed on the screen.
Colour	Sets the colour value, adjusting the colors.
Power Save Mode	For setting the Power Save Mode to Eco , Picture Off or Disabled . (When the Mode is Dynamic , Power Save Mode is automatically set as Disabled .)
Backlight (Optional)	This setting controls the backlight level. The backlight function will be inactive if the Power Save Mode is set to Eco . The backlight cannot be activated in VGA , Media Player Mode or while the picture mode is set to Game .
Noise Reduction	If the broadcast signal is weak and the picture is noisy, use the Noise Reduction setting to reduce the amount of noise.
Advanced Settings	
Dynamic Contrast	You can change the dynamic contrast ratio to desired value.
Colour Temp	Sets the desired colour tone.
Picture Zoom	Sets the desired picture size from Picture Zoom menu. Note: Auto option is only available in Scart mode with SCART PIN8 high voltage/low voltage switching.
Film Mode	Films are recorded at a different number of frames per second to normal television programmes. Turn this feature on when you are watching films to see the fast motion scenes clearly.
Skin Tone	Skin tone can be changed between -5 and 5.
Colour Shift	Adjust the desired colour tone.
RGB Gain	You can configure the colour temperature values using the RGB Gain feature.
HDMI True Black	While watching from a HDMI source, this feature will be visible in the Picture Settings menu. You can use this feature to enhance blackness in the picture.
PC Position	
Autoposition	Automatically optimizes the display. Press OK to optimize.
H Position	This item shifts the image horizontally to the right hand side or left hand side of the screen.
V Position	This item shifts the image vertically towards the top or bottom of the screen.
Dot Clock	Dot Clock adjustments correct the interference that appear as vertical banding in dot intensive presentations like spreadsheets or paragraphs or text in smaller fonts.
Phase	Depending on the input source(computer etc.) you may see a hazy or noisy picture on the screen. You can use phase to get a clearer picture by trial and error.
Reset	Resets the picture settings to factory default settings (except Game Mode).
<i>While in VGA (PC) mode, some items in Picture menu will be unavailable. Instead, VGA mode settings will be added to the Picture Settings while in PC mode.</i>	

Sound Menu Contents	
Volume	Adjusts the volume level.
Equalizer	Selects the equalizer mode. Custom settings can be made only when in User mode.
Balance	Adjusts whether the sound comes from the left or right speaker.
Headphone	Sets headphone volume.
Sound Mode	You can select a sound mode (If the viewed channel supports).
AVL (Automatic Volume Limiting)	Function sets the sound to obtain fixed output level between programmes.
Digital Out	Sets digital out audio type.

Settings Menu Contents	
Conditional Access	Controls conditional access modules when available.
Language	You may set a different language depending on the broadcaster and the country.
Parental	Enter correct password to change parental settings. You can easily adjust menu lock in this menu. You can also set new pin number.
Timers	Sets sleep timer to turn off the TV after a certain time. Sets timers for selected programmes.
Date/Time	Sets date and time.
Sources	Enables or disables selected source options.
Other Settings	Displays other setting options of the TV.
Menu Timeout	Changes timeout duration for menu screens.
Scan Encrypted Channels	When this setting is on, the search process will locate the encrypted channels as well.
Blue Background	Activates or deactivates the blue background system when the signal is weak or absent.
Software Upgrade	Ensures that your TV has the latest firmware.
Application Version	Displays application version.
Hard of Hearing	Enables any special feature sent from the broadcaster.
Audio Description	A narration track will be played for the blind or visually impaired audience. This feature is available only if the broadcaster supports it.
Auto TV Off	Sets the desired time for the TV to automatically go into standby mode when not being operated.
Standby Search (Optional)	Your TV will search for new or missing channels while in standby. Any new found broadcasts will be shown.
Store Mode	Select this mode for store display purposes. Whilst Store Mode is enabled, some items in the TV menu may not be available.
Power Up Mode	This setting configures the power up mode preference.

Install and Retune Menu Contents	
Automatic Channel Scan (Retune) (If available)	Displays automatic tuning options. Digital Aerial: Searches and stores aerial DVB stations. Digital Cable: Searches and stores cable DVB stations. Analogue: Searches and stores analogue stations. Digital Aerial & Analogue: Searches and stores aerial DVB and analogue stations. Digital Cable & Analogue: Searches and stores cable DVB and analogue stations.
Manual Channel Scan	This feature can be used for direct broadcast entry.
Network Channel Scan	Searches for the linked channels in the broadcast system.
Analogue Fine Tune	You can use this setting for fine tuning analogue channels. This feature is not available if no analogue channels are stored.
First Time Installation	Deletes all stored channels and settings, resets TV to factory settings.

General TV Operation

Using the Channel List

The TV sorts all stored stations in the **Channel List**. You can edit this channel list, set favourites or set active stations to be listed by using the **Channel List** options.

Configuring Parental Settings

To prohibit viewing of certain programmes, channels and menus can be locked by using the parental control system.

To display parental lock menu options, the PIN number should be entered. The factory default PIN number is **0000**. After coding the correct PIN number, **Parental Settings** menu will be displayed.

Menu Lock: Menu lock setting enables or disables the menu access.

Maturity Lock: Restricts access to broadcasts displaying mature content.

Child Lock: Control buttons on the TV are disabled and only remote control operation is available.

Set PIN: Defines a new PIN number.

Default PIN code can change depending on the selected country.

*If you are asked to enter a PIN code for viewing a menu option, use one of the following codes: **4725_0000** or **1234**.*

*Some options may not be available depending on the country selection in the **First Time Installation**.*

Electronic Programme Guide (EPG)

Some channels send information about their broadcast schedules. Press the **Epg** button to view the **Programme Guide** menu.

There are 3 different types of schedule layouts available, **Timeline Schedule**, **List Schedule** and **Now/Next Schedule**. To switch between them follow the instructions on the bottom of the screen.

Timeline Schedule

Prev Day (Red button): Displays the programmes of previous day.

Next day (Green button): Displays the programmes of the next day.

Zoom (Yellow button): Press the **Yellow** button to see events in a wider time interval.

Filter (Blue button): Views filtering options.

Select Genre (Subtitles button): Displays **Select Genre** menu. Using this feature, you can search the programme guide database in accordance with the genre. Info available in the programme guide will be searched and results matching your criteria will be listed.

Event Details (Info button): Displays detailed information about selected events.

Jump (Numeric Buttons): Jumps to the preferred channel directly via numeric buttons.

Options (OK button): Displays event options.

Search (Text button): Displays **Guide Search** menu.

Now (Swap button): Displays current event of the highlighted channel.

List Schedule(*)

() In this layout option, only the events of the highlighted channel will be listed.*

Prev. Time Slice (Red button): Displays the events of previous time slice.

Prev Day (Yellow button): Displays the events of previous day.

Jump (Numeric Buttons): Jumps to the preferred channel directly via numeric buttons.

Event Details (Info button): Displays detailed information about selected events.

Filter (Text button): Views filtering options.

Next Time Slice (Green button): Displays the events of next time slice.

Next Day (Blue button): Displays the events of next day.

Options (OK button): Displays event options.

Programme +/-: More event info

Now/Next Schedule

Options (OK button): Displays event options.

Event Details (Info button): Displays detailed information about selected events.

Programme +/-: More event info

Filter (Blue button): Views filtering options.

Event Options

Use the directional buttons to highlight an event and press **OK** button to display **Event Options** menu. The following options are available.

Select Channel: Using this option, you can switch to the selected channel.

Set Timer on Event / Delete Timer on Event: After you have selected an event in the EPG menu, press the **OK** button. Select **Set Timer on Event** option and press the **OK** button. You can set a timer for future events. To cancel an already set timer, highlight that event and press the **OK** button. Then select **Delete Timer on Event** option. The timer will be cancelled.

Software Upgrade

Your TV is capable of finding and updating automatically via the broadcast signal.

Software upgrade search via user interface

On the main menu choose **Settings** and select **Other Settings**. Navigate to **Software Upgrade**.

3 AM search and upgrade mode

Your TV will search for new upgrades at 3:00 o'clock if **Automatic scanning** option in the **Upgrade options** menu is set to **Enabled** and if the TV is connected to an aerial signal.

Note: *If the TV fails to come on after the upgrade, unplug, wait for two minutes then plug it back in.*

Troubleshooting & Tips

TV will not turn on

Make sure the power cord is plugged in securely to wall outlet. Check if batteries are exhausted. Press the Power button on the TV.

Poor picture

- Check if you have selected the correct TV system.
- Low signal level can cause picture distortion. Please check antenna access.
- Check if you have entered the correct channel frequency if you have done manual tuning.
- The picture quality may degrade when two devices are connected to the TV at the same time. In such a case, disconnect one of the devices.

No picture

- This means your TV is not receiving any transmission. Make sure the correct source has been selected.
- Is the antenna connected properly?
- Is the antenna cable damaged?
- Are suitable plugs used to connect the antenna?
- If you are in doubt, consult your dealer.

No sound

- Check if the TV is muted. Press the **Mute** button or increase the volume to check.
- Sound may be coming from only one speaker. Check the balance settings from sound menu.

Remote control - no operation

- The batteries may be exhausted. Replace the batteries.

Input sources - can not be selected

- If you cannot select an input source, it is possible that no device is connected. If not;
- Check the AV cables and connections if you have tried to connect a device.

PC Input Typical Display Modes

The following table is an illustration of some of the typical video display modes. Your TV may not support all resolutions. Your TV supports up to 1920x1080.

Index	Resolution	Frequency
1	640x480	60 Hz
2	800x600	56 Hz
3	800x600	60 Hz
4	1024x768	60 Hz
5	1024x768	66 Hz
6	1280x768	60 Hz
7	1280x960	60 Hz
8	1280x1024	60 Hz
9	1360x768	60 Hz
10	1400x1050	60 Hz
11	1600x1200	60 Hz
12	1920x1080	60 Hz

AV and HDMI Signal Compatibility

Source	Supported Signals	Available	
EXT (SCART)	PAL 50/60	O	
	NTSC 60	O	
	RGB 50	O	
	RGB 60	O	
Side AV	PAL 50/60	O	
	NTSC 60	O	
PC/ YPbPr	480I, 480P	60Hz	O
	576I, 576P	50Hz	O
	720P	50Hz,60Hz	O
	1080I	50Hz,60Hz	O
	1080P	50Hz,60Hz	O
HDMI	480I	60Hz	O
	480P	60Hz	O
	576I, 576P	50Hz	O
	720P	50Hz,60Hz	O
	1080I	50Hz,60Hz	O
	1080P	24Hz, 25Hz 30Hz, 50Hz, 60Hz	O

(X: Not Available, O: Available)

In some cases a signal on the TV may not be displayed properly. The problem may be an inconsistency with standards from the source equipment (DVD, Set-top box, etc.). If you do experience such a problem please contact your dealer and also the manufacturer of the source equipment.

Supported File Formats for USB Mode

Media	Extension	Format	Notes
Video	.mpg, .mpeg	MPEG1-2	MPEG1: 768x576 @ 30P, MPEG2: 1920x1080 @ 30P
	.vob	MPEG2	1920x1080 @ 30P
	.mp4	MPEG4, Xvid, H.264	
	.mkv	H.264, MPEG4, VC-1	
	.avi	MPEG2, MPEG4, Xvid, H.264	
	.flv	H.264/VP6/ Sorenson	H.264/VP6: 1920x1080 @ 30P Sorenson: 352x288 @ 30P
	.3gp	MPEG4 , H.264	1920x1080 @ 30P
Audio	.mp3	MPEG1 Layer 2/3	Layer2: 32Kbps ~ 448Kbps (Bit rate) / 32kHz, 44.1kHz, 48kHz, 16kHz, 22.05kHz, 24kHz (Sampling rate) Layer3: 32Kbps ~ 320Kbps (Bit rate) / 32kHz, 44.1kHz, 48kHz, 16kHz, 22.05kHz, 24kHz, 8kHz, 11.025kHz, 12kHz (Sampling rate)
	(works only with video files)	AC3	32Kbps ~ 640Kbps (Bit rate) / 32kHz, 44.1kHz, 48kHz (Sampling rate)
		AAC	16Kbps ~ 576Kbps (Bit rate) / 48kHz, 44.1kHz, 32kHz, 24kHz, 22.05kHz, 16kHz, 12kHz, 11.025kHz, 8kHz (Sampling rate)
		EAC3	32Kbps ~ 6Kbps (Bit rate) / 32kHz, 44.1kHz, 48kHz (Sampling rate)
		LPCM	Unsigned 8bit PCM, Signed/Unsigned 16bit PCM (big / little endian), 24bit PCM (big endian), DVD LPCM 16/20/24bit (Bit rate) / 6kHz, 8kHz, 11.025kHz, 12kHz, 16kHz, 22.05kHz, 24kHz, 32kHz, 44.1kHz, 48kHz , 88.2kHz, 96kHz, 176.4kHz, 192kHz (Sampling rate)
		IMA-ADPCM/ MS-ADPCM	384Kbps (Bit rate) / 8KHz ~ 48KHz (Sampling rate)
		LBR	32Kbps ~ 96Kbps (Bit rate) / 32kHz, 44.1kHz, 48kHz (Sampling rate)
Picture	.jpeg	Baseline	Resolution(WxH): 17000x10000
		Progressive	Resolution(WxH): 4000x4000
	.bmp	-	Resolution(WxH): 5760x4096
Subtitle	.sub, .srt	-	-

Table des matières

Consignes de Sécurité	20
Symboles sur le Produit.....	20
Entretien	21
Prise d'alimentation	22
Montage/Retrait du socle.....	22
Lors de l'utilisation de la fixation murale	22
Informations sur l'environnement	23
Notifications de Veille	23
Fonctions.....	23
Accessoires inclus	23
Boutons de commande et Fonctionnement de TV	23
Insertion des Piles dans la Télécommande	24
Connectez l'alimentation	24
Notification.....	24
Spécifications	25
Télécommande.....	26
Connexions.....	28
Marche/Arrêt.....	29
Première Installation.....	29
Lecture de Média via entrée USB.....	29
Menu Lecteur multimédia	29
Fonctionnement général de la TV	33
Utilisation de la Liste de Chaînes	33
Configuration des paramètres parentaux	33
Guide des Programmes Electroniques (EPG).....	33
Mise à Jour du Logiciel.....	33
Dépannage et Astuces	34
Modes D'affichage Typiques de l'entrée PC	34
Compatibilité des Signaux AV et HDMI	34
Formats de Fichier pris en Charge pour le Mode USB	35

Consignes de Sécurité

	AVERTISSEMENT RISQUE D'ÉLECTROCUTION NE PAS OUVRIR	
AVERTISSEMENT : POUR ÉVITER TOUT RISQUE D'ÉLECTROCUTION, NE RETIREZ PAS LE COUVERCLE (OU L'ARRIÈRE). AUCUNE PIÈCE À ENTREtenir CHEZ SOI; VEUILLEZ CONFIER L'ENTRETIEN À UN PERSONNEL QUALIFIÉ.		

Le fait de faire fonctionner votre téléviseur dans des conditions ambiantes extrêmes peut l'endommager.



Pendant des phénomènes météorologiques extrêmes (tempêtes, foudre) et de longues périodes d'inactivité (aller en vacances), débranchez le téléviseur du secteur. La prise d'alimentation est utilisée pour débrancher le téléviseur de l'alimentation secteur et doit donc rester facilement accessible.



Ce signal apparaît chaque fois que vous avez besoin d'importantes informations concernant le fonctionnement et l'entretien de l'appareil, contenues dans le manuel fourni.





Remarque : Respectez les consignes à l'écran afin d'utiliser les fonctions y relatives.

 **IMPORTANT - Veuillez lire attentivement ces instructions avant d'installer ou de faire fonctionner votre appareil**

 **AVERTISSEMENT : Ne jamais laisser des personnes (y compris les enfants) avec des déficiences physiques, sensorielles ou mentales, ou sans expérience et/ou connaissances de l'appareil l'utiliser sans supervision.**

- Pour la ventilation, laissez un espace d'au moins 10 cm autour du poste.
- **Ne bouches pas** les bouches d'aération.
- **N'installez pas** le téléviseur sur une surface en pente ou instable, car il risquerait de se renverser.
- Utilisez cet appareil sous des climats modérés.
- Le cordon d'alimentation doit être facilement accessible. **Ne posez pas** le téléviseur ou le meuble, etc., sur le cordon d'alimentation. Un cordon/prise d'alimentation endommagé(e) peut causer un incendie ou une électrocution. Tenez le cordon d'alimentation par la fiche et **évit**ez de débrancher le téléviseur en tirant sur le cordon d'alimentation. Ne touchez jamais le cordon/la prise d'alimentation avec des mains humides, car cela pourrait causer un court-circuit ou une électrocution. Ne jamais nouer le cordon d'alimentation ou le laisser s'entrelacer avec d'autres câbles. Lorsqu'il est endommagé, faites-le remplacer par un personnel qualifié.
- **N'utilisez pas** cet appareil dans les zones humides ou moites. N'exposez pas le téléviseur aux liquides. Si un liquide se verse sur la TV, débranchez la immédiatement et faites la inspecter par un technicien qualifié avant de l'utiliser à nouveau.
- N'exposez pas la télé aux rayons solaires ou à des flammes et ne la placez pas à proximité des sources de chaleur intenses comme les radiateurs électriques.

- Écouter du son à des volumes excessifs à partir d'écouteurs et des casques peut entraîner une perte auditive. 
- Veillez à ce qu'aucune source de flammes nues notamment une bougie allumée, ne soit placée au-dessus du téléviseur.
- Pour éviter toutes blessures, ce téléviseur doit être solidement fixé à un mur, tout en suivant attentivement les instructions (si cette option est disponible).
- Un nombre infime de pixels défectueux peut apparaître occasionnellement sur l'écran comme des points fixes de couleur bleu, rouge, ou vert. Veuillez noter que cela n'affecte en aucun cas les performances de votre produit. Veillez à ne pas rayer l'écran avec les ongles ou autres objets durs.
- Avant de nettoyer, débranchez le poste TV de la prise murale. Utilisez uniquement un chiffon doux et sec pour nettoyer l'appareil.

 Avertissement	Blessures graves ou risque de mort
 Risque d'électrocution	Risque de tension dangereuse
 Avertissement	Risque de blessures ou de dommages matériels
 Important	Fonctionnement correct du système
 Remarque	Remarques supplémentaires

Symboles sur le Produit

Les symboles suivants sont utilisés **sur le produit** pour marquer les instructions relatives aux restrictions, aux précautions et à la sécurité. Chaque explication se rapporte uniquement à l'endroit du produit portant le symbole correspondant. Veuillez en tenir compte pour des raisons de sécurité.



Équipement de classe II : Cet appareil, de par sa conception, ne nécessite pas de branchement sécurisé à un système électrique de mise à la terre.



Équipement de classe II avec mise à la terre fonctionnelle : Cet appareil, de par sa conception, ne nécessite pas de branchement sécurisé à un système électrique de mise à la terre. Le système de mise à la terre est utilisé pour des besoins fonctionnels.



Raccordement à une terre de protection : La borne marquée est destinée au branchement du conducteur de terre de protection associé au câblage d'alimentation.



Borne dangereuse sous tension : Les bornes marquées, dans des conditions normales d'utilisation, sont dangereuses lorsqu'elles sont sous tension.



Mise en garde, voir instructions d'utilisation : Les zones marquées contiennent des piles en forme de bouton ou de pièce de monnaie remplaçables par l'utilisateur.



Produit Laser de Classe 1 : Ce produit contient une source laser de Classe 1 sans danger dans des conditions d'utilisation raisonnablement prévisibles.

AVERTISSEMENT

N'avez pas la pile. Les produits chimiques y contenus pourraient vous brûler.

Ce produit ou ses accessoires fournis peuvent contenir des piles en forme de pièce de monnaie ou de bouton. L'ingestion d'une pile bouton peut causer non seulement de sévères brûlures internes en seulement 2 heures, mais aussi le décès.

Gardez les nouvelles et anciennes piles hors de portée des enfants.

Si le compartiment à piles ne se ferme pas correctement, arrêtez d'utiliser le produit et tenez-le hors de la portée des enfants.

Si vous pensez que des piles ont été avalées ou logées n'importe où à l'intérieur du corps, consultez de toute urgence un médecin.

AVERTISSEMENT

Ne posez jamais le téléviseur sur un support instable. Le téléviseur pourrait chuter, et provoquer de graves blessures corporelles, voire la mort. Vous pouvez éviter de nombreuses blessures, notamment aux enfants, en prenant des précautions simples telles que :

- Utiliser des supports recommandés par le fabricant du téléviseur.
- N'utiliser que des meubles pouvant supporter le téléviseur sans danger.
- S'assurer que le téléviseur ne déborde pas le meuble sur lequel il est placé.
- Ne pas placer le téléviseur sur un meuble (par exemple, armoires ou étagères) sans fixer ledit meuble et le téléviseur sur un support approprié.
- Sensibiliser les enfants sur les dangers qu'ils encourent en grimpant sur le meuble pour atteindre le téléviseur ou ses commandes.

Si votre téléviseur actuel est maintenu et déplacé, les mêmes mesures citées plus haut doivent être appliquées.

Entretien

Retirez d'abord la fiche d'alimentation de la prise secteur.

Panneau d'affichage, téléviseur, socle

Entretien régulier :

Nettoyez soigneusement la surface du panneau d'affichage, du téléviseur ou du socle à l'aide d'un chiffon doux pour enlever la poussière ou les empreintes digitales.

En cas de saleté persistante :

1. Nettoyez d'abord la poussière à la surface.
2. Mouillez un chiffon doux avec de l'eau propre ou un détergent neutre dilué (1 part de détergent liquide pour 100 parts d'eau.)
3. Essorez correctement le chiffon. (Veillez à ne laisser entrer aucun liquide à l'intérieur du téléviseur, car cela pourrait causer une défaillance.)
4. Avec le chiffon légèrement humidifié, nettoyez la saleté persistante.
5. Enfin, essuyez toute l'humidité.

Avertissement

N'utilisez pas de chiffon dur ou ne frottez pas la surface trop fortement, car cela pourrait causer des rayures à la surface.

- N'utilisez pas d'insectifuge, solvant, diluant ou toute autre substance volatile sur les surfaces. Ceci pourrait dégrader la qualité du revêtement ou provoquer le pelage de la peinture.
- La surface du panneau d'affichage est spécialement traitée et peut être facilement endommagée. Veillez à ne pas tapoter ou rayer l'écran avec votre ongle ou d'autres objets durs.
- Évitez tout contact prolongé du téléviseur et de son socle avec du caoutchouc ou une substance en PVC. Ceci pourrait dégrader la qualité du revêtement.

Prise d'alimentation

Essuyez la fiche d'alimentation à intervalles réguliers à l'aide d'un chiffon sec.

L'humidité et la poussière peuvent causer un incendie ou une décharge électrique.

Montage/Retrait du socle

Préparations

Retirez les parties du socle et le téléviseur de l'emballage, puis posez l'appareil sur une table de travail en prenant le soin de faire coucher le panneau de l'écran sur un tissu propre et doux (couverture, etc.)

- Utilisez une table plate et solide, plus grande que le téléviseur.
- Ne tenez pas le panneau de l'écran.
- Évitez de rayer ou de briser le téléviseur.

Montage du socle

1. Vissez les parties du socle entre elles et fixez les tampons en caoutchouc.

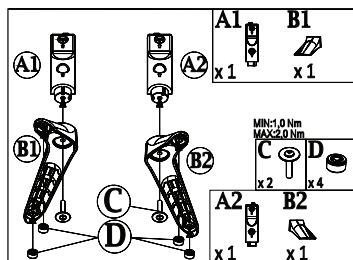

2. Installez le(s) support(s) sur le modèle de montage du support à l'arrière du téléviseur.

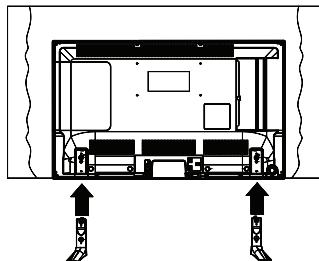

3. Insérez les vis (M4 x 12) fournies, puis serrez-les tout doucement jusqu'à ce que le support soit correctement fixé.

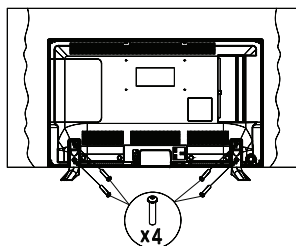

Retrait du socle du téléviseur

Assurez-vous de retirer le socle de la manière suivante lors de l'utilisation de la fixation murale ou du remballage du téléviseur.

- Posez le téléviseur sur une table de travail, avec le panneau de l'écran couché sur un tissu propre et doux. Laissez le(s) support (s) en saillie sur le bord de la surface.
- Desserrez les vis qui fixent le(s) support(s).
- Retirez le(s) support(s).

Lors de l'utilisation de la fixation murale

Veuillez contacter votre vendeur Panasonic local pour l'achat de la fixation murale recommandée.

Orifices pour l'installation de la fixation murale ;

Dos du téléviseur

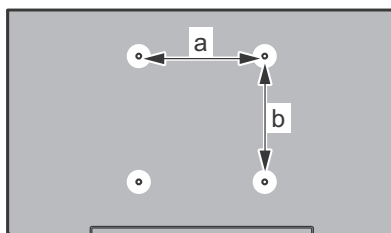

a (mm)	200
b (mm)	100

Vue de côté

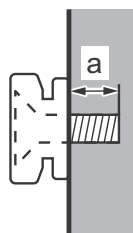

Profondeur de la vis (a)	min. (mm)	5
	max. (mm)	8
Diamètre	M4	

Remarque : Les vis pour positionner le téléviseur sur la fixation murale ne sont pas fournies avec celui-ci.

Informations sur l'environnement

Ce téléviseur a été conçu conformément aux normes environnementales. Pour réduire effectivement votre consommation électrique, veuillez suivre les étapes ci-après :

Si vous réglez le **mode Économie d'énergie** sur **Éco**, la TV passe en mode d'économie d'énergie. Les paramètres **Mode Économie d'énergie** se trouvent au niveau du sous menu « **Image** » dans le menu principal. Sachez que les réglages de certaines images ne pourront pas être accessibles pour modification.

Si vous appuyez sur le bouton droit alors que l'option **Eco** est sélectionnée, ou sur le bouton gauche alors que l'option **Désactivé** est sélectionnée, le message « **L'écran s'éteindra dans 15 secondes.** » s'affiche à l'écran. Sélectionnez **Continuer** et appuyez sur **OK** pour éteindre immédiatement l'écran. Si vous n'appuyez sur aucun bouton, l'écran va s'éteindre après 15 secondes. Appuyez sur n'importe quelle touche de la télécommande ou sur le téléviseur pour allumer l'écran à nouveau.

Remarque : Si le **Mode** dans le menu **Image** est réglé sur **Dynamique**, le **Mode Économie d'énergie** se réglera sur **Désactivé** et ne pourra être modifié.

Lorsque le téléviseur n'est pas utilisé, veuillez l'éteindre ou le débrancher du secteur. Cela permettra également de réduire la consommation d'énergie.

Notifications de Veille

1. Lorsque le téléviseur ne reçoit aucun signal d'entrée (par exemple une antenne ou une source HDMI) pendant 5 minutes, il passe en veille. Lors de la prochaine mise en marche, le message suivant s'affiche à l'écran : « **Le téléviseur passe automatiquement en mode veille parce qu'il ne reçoit aucun signal après un long moment.** » Appuyez sur **OK** pour continuer.
2. Si le téléviseur est allumé et qu'il n'est pas utilisé pendant un certain temps, il passe en veille. Lors de la prochaine mise en marche, le message suivant s'affiche à l'écran. « **La télé passe automatiquement en mode veille parce qu'aucun signal n'a été reçu après un long moment.** » Appuyez sur **OK** pour continuer.

Fonctions

- TV couleur avec télécommande
- TV avec antenne/câble numériques entièrement intégrés (DVB-T/C)
- Entrées HDMI pour connecter d'autres appareils aux prises HDMI
- Entrée USB
- Système de menu OSD
- Prise péritel pour appareils externes (appareil vidéo, jeu vidéo, appareil audio, etc.).
- Système de son stéréo
- Télétexte
- Connexion de casque
- Système de programmation automatique
- Réglage manuel
- L'arrêt automatique après plus de six heures de temps.
- Minuteur de mise en veille
- Verrouillage parental
- Coupure automatique du son en l'absence de transmission.
- Lecture NTSC
- AVL (Limitation automatique du volume)
- PLL (Recherche de fréquences)
- Entrée PC
- Mode Jeu (en option)

Accessoires inclus

- Télécommande
- Piles : 2 x AAA
- Manuel d'instructions
- Support amovible
- Vis de montage du support (M4 x 12)

Boutons de commande et Fonctionnement de TV

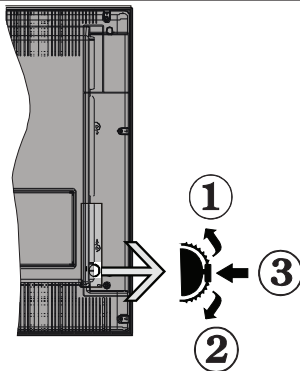

1. Direction précédente
2. Direction suivante
3. Programme/Volume / AV / Veille sur commande de sélection

Le commutateur vous permet de contrôler les fonctions de volume/Programme/Source et activation du mode veille de votre téléviseur.

Pour ajuster le volume: Augmentez le volume en appuyant sur le bouton Haut. Diminuez le volume en appuyant sur le bouton Bas.

Pour changer de chaîne: Appuyer sur la partie centrale du bouton pour faire apparaître à l'écran les informations sur la canal. Parcourez les chaînes mémorisées en appuyant sur le bouton Haut ou Bas.

Pour modifier la source: Appuyer deux fois sur la partie centrale du bouton pour faire apparaître à l'écran la liste de sources. Parcourez les sources disponibles en appuyant sur le bouton Haut ou Bas.

• **Pour éteindre le téléviseur :** Appuyez au milieu du bouton Bas et maintenez-le enfoncé pendant quelques secondes jusqu'à ce que le téléviseur passe en mode Veille.

Fonctionnement de la TV à l'aide de la télécommande

- Appuyez sur le bouton **MENU** de votre télécommande pour afficher l'écran de menu principal. Utilisez le bouton **Gauche** ou **Droite** pour sélectionner un onglet de menu et appuyez sur **OK** pour entrer. Utilisez le bouton **Gauche/Droit/Haut/Bas** pour sélectionner ou régler une rubrique. Appuyez sur le bouton **Retour** ou **Menu** pour quitter un écran de menu.
- Une fois les équipements externes connectés à votre téléviseur, vous pouvez commuter entre différentes sources d'entrée. Appuyez sur la touche **Source** de votre télécommande de manière consécutive pour sélectionner les différentes sources.
- Vous pouvez changer de chaîne et régler le volume à l'aide des boutons **Volume +/-** et **Programme +/-** de la télécommande.

Insertion des Piles dans la Télécommande

Soulevez doucement le couvercle situé à l'arrière de la télécommande. Insérez deux piles **AAA**. Assurez-vous que les signes (+) et (-) correspondent (respectez la polarité). Remplacez le couvercle.



Connectez l'alimentation

IMPORTANT : Le téléviseur a été conçu uniquement pour fonctionner avec une prise de **220-240 V AC, 50 Hz**. Après le déballage, laissez le téléviseur atteindre la température ambiante de la pièce avant de le brancher sur la prise secteur. Branchez le câble d'alimentation à la prise secteur.

Branchement de l'antenne/Câble

Branchez l'antenne ou « le câble de la TV » à la prise d'ENTRÉE DE L'ANTENNE (ANT) située à l'arrière de la TV.

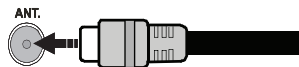

Notification

RECONNAISSANCE DE MARQUE COMMERCIALE

HDMI, l'interface multimédia de haute définition ainsi que le logo de HDMI sont des marques déposées de HDMI Licensing LLC aux États Unis d'Amérique et dans d'autres pays.



Fabriqué sous licence de Dolby Laboratoires « Dolby » et le symbole du double D sont des appellations commerciales de Dolby Laboratories.



Mise au rebut des vieux équipements et des piles



Uniquement pour les pays Européens possédant des systèmes de recyclage

Ces symboles sur les produits, emballages, et/ou documents joints signifient que les appareils et batteries électriques et électroniques ne doivent pas être mélangés avec le reste de vos ordures ménagères.

Pour le traitement approprié, la récupération et le recyclage des appareils et batteries usagés, veuillez les acheminer aux points de collecte, conformément à la législation de votre pays.

En vous en débarrassant correctement, vous participerez à la sauvegarde de ressources inestimables et éviterez des effets néfastes sur la santé humaine et sur l'environnement.

Pour plus d'informations concernant la collecte et le recyclage, veuillez contacter votre municipalité locale.

Conformément à la législation en vigueur dans votre pays, des pénalités peuvent être imposées pour mauvaise mise au rebut de ce déchet.

Remarque pour le symbole de la batterie (Symbole du dessous) :

Ce symbole peut être associé à un symbole chimique. Dans ce cas, il est conforme aux exigences de la directive relative aux produits chimiques concernés.



Représentant Autorisé :
Centre de test Panasonic
Panasonic Marketing Europe GmbH
Winsbergring 15, 22525 Hamburg, Allemagne

Site Internet : <http://www.panasonic.com>

Spécifications

Télédiffusion	PAL B/G, D/K, I/I'
Réception des chaînes	VHF (BAND I/III), UHF (BAND U), HYPERBAND
Réception Numérique	Téléviseur avec câble terrestre numérique entièrement intégré (DVB-T-C)
Nombre de Chaînes prédéfinies	1000
Indicateur de chaîne	Affichage à l'écran
Entrée d'antenne RF	75 Ohm (déséquilibrée)
Tension de fonctionnement	220-240V AC, 50 Hz.
Audio	Allemand+Nicam Stéréo
Casque	Mini-jack stéréo de 3.5 mm
Puissance de sortie Audio (WRMS.) (10 % THD)	2 x 6
Consommation Électrique	65 W
Poids	5,5 Kg
Dimensions de la TV P x L x H (avec pied)	197 x 735 x 495 mm
Dimensions de la TV P x L x H (sans pied)	77/89 x 735 x 438 mm
Humidité et température de fonctionnement :	0 °C à 40 °C, soit 85 % d'humidité maximale

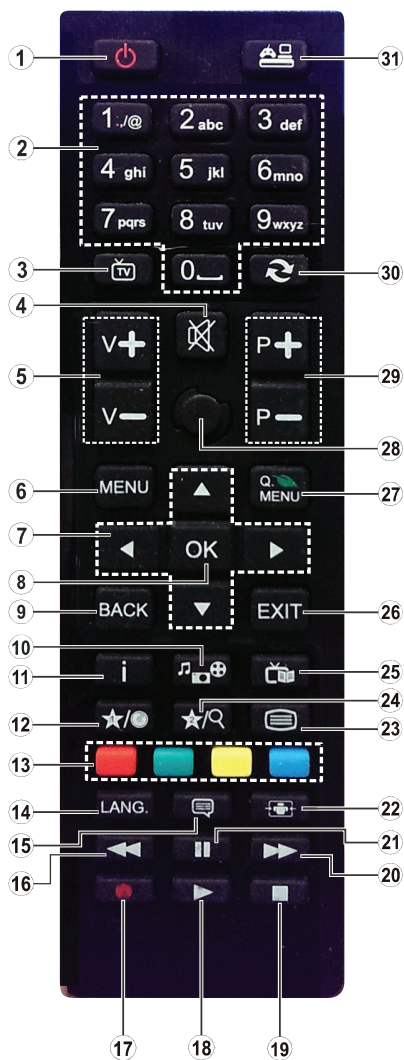

(*) MON BOUTON 1 :

Ce bouton est doté des fonctions par défaut, selon le modèle. Cependant, vous pouvez personnaliser une fonction spéciale de ce bouton en les appuyant pendant cinq secondes après avoir sélectionné la source ou la chaîne. Un message de confirmation apparaîtra à l'écran. La fonction **MON BOUTON 1** est alors associée à la fonction sélectionnée.

Si vous procédez à l'**Installation Initiale**, la fonctionnalité **mon bouton 1** retournera à sa fonctionnalité par défaut.

1. **Veille** : Met le téléviseur sous/hors tension
2. **Boutons numériques** : Changez de chaîne, puis introduisez un chiffre ou une lettre dans l'écran de la case de saisie.
3. **TV** : Affiche la liste des Chaînes / Retourne au mode TV
4. **Muet** : Réduit complètement le volume du téléviseur
5. **Volume +/-**
6. **Menu**: Affiche le menu du téléviseur
7. **Boutons de navigation** : Permet de naviguer entre les menus, les contenus etc. et affiche les sous-pages en mode TXT lorsque vous appuyez sur les boutons Droite ou Gauche
8. **OK** Confirme les sélections de l'utilisateur, maintient la page (en mode TXT), affiche la liste des chaînes (en mode DTV)
9. **Précédent/Retour** : Retourne à l'écran précédent, ouvre la page index (en mode TXT)
10. **Lecteur Multimédia** : Affiche l'écran du lecteur multimédia
11. **Info** : Affiche des informations sur le contenu à l'écran, affiche des informations cachées (dévoile - en mode TXT)
12. **Mon bouton 1 (*)**
13. **Boutons de Couleur** : Suivez les instructions qui s'affichent à l'écran pour les fonctions de boutons de couleur
14. **Langue** : Bascule entre les modes sonores (TV analogique), affiche et change la langue audio/des sous-titres (le cas échéant, en TV numérique)
15. **Sous-titres** : Active et désactive les sous-titres (si disponibles)
16. **Retour rapide** : Lecture rapide en arrière
17. Aucune fonction
18. **Lecture** : Démarre la lecture du média sélectionné
19. **Stop** : Suspend définitivement la lecture du média en cours
20. **Avance rapide** : Lecture rapide en avant des médias comme les films
21. **Pause** : Suspend la lecture du média en cours
22. **Écran** : Modifie le format de l'image
23. **Text** : Affiche le télétexte (si disponible), appuyez à nouveau pour superposer le télétexte sur une image normalement retransmise (mélange)
24. Aucune fonction
25. **EPG (Guide électronique des programmes)** : Affiche le guide électronique des programmes
26. **Retour** : Ferme et quitte les menus affichés ou retourne à l'écran précédent
27. **Menu Rapide** : Affiche une liste de menus pour accès rapide
28. Aucune fonction
29. **Programme +/-**
30. **Permuter** : Défile rapidement entre les chaînes ou les sources précédentes et actuelles
31. **Source** : Affiche toutes les sources de diffusion et de contenu disponibles

Menu Principal

Le menu de réglages rapides vous permet d'accéder rapidement à certaines options. Il s'agit des options suivantes : **Mode économie d'énergie, Mode Image, Paramètres de l'équaliseur, Favoris et Arrêt programmé**. Appuyez sur la touche **Menu Rapide** de la télécommande pour afficher le menu rapide. Voir les chapitres suivants pour plus de détails sur les fonctionnalités énumérées.





























Télétexte

Appuyez sur le bouton **Texte** pour entrer. Appuyez à nouveau sur ce bouton pour activer le mode de mélange, ce qui vous permet de voir la page télétexte et la diffusion télévisée simultanément. Appuyez de nouveau sur ce bouton pour quitter. Si disponible, des sections contenues dans une page de télétexte présenteront un code coloré et peuvent être sélectionnées en appuyant sur les touches colorées. Suivez les instructions affichées à l'écran.

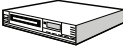
Télétexte Numérique

Appuyez sur la touche **Texte** pour afficher les informations relatives au télétexte numérique. Utilisez les touches colorées, les touches du curseur et la touche **OK**. La méthode de fonctionnement peut différer en fonction du contenu du télétexte numérique. Suivez les instructions qui s'affichent à l'écran du télétexte numérique. Lorsque vous appuyez à nouveau sur le bouton **Texte**, la télévision revient en mode diffusion télévisée.

Connexions

Connecteur	Type	Câbles	Périphérique
	Péritel Connexion (derrière)		
	VGA Connexion (derrière)		
AV LATÉRAL 	PC/YPbPr Audio Connexion (latéral)	 Latéral Audio YPbPr ou PC Câble de connexion	
	HDMI Connexion (derrière)		
 SPDIF	SPDIF Connexion (derrière)		
AV LATÉRAL 	AV latéral (Audio/ Vidéo) Connexion (latéral)		
 CASQUE	Casque Connexion (latéral)		
 PC/YPbPr	YPbPr Vidéo Connexion (derrière)	 Câble de connexion PC à YPbPr	
 USB	USB Connexion (latéral)		
 CI	CI Connexion (latéral)		

 **REMARQUE :** Lorsque vous connectez un périphérique via l'entrée YPbPr ou l'entrée AV latérale, vous devez utiliser le branchement des câbles pour activer la connexion. Voir les illustrations à gauche. | Vous pouvez utiliser un câble YPbPr à VGA (non fourni) pour activer le signal YPbPr via l'entrée du VGA. | Vous ne saurez utiliser le VGA et le YPbPr de manière interchangeable. | Pour activer la fonction audio du PC, vous devrez utiliser les entrées BLANCHES et ROUGES de la CONNEXION AUDIO PC/YPBPR. | Si un périphérique externe est branché à l'aide des prises PÉRITEL, le téléviseur passe automatiquement en mode AV. | Pendant la réception des chaînes DTV (Mpeg4 H.264) ou en mode Lecteur Multimédia, la sortie ne sera pas disponible à travers la prise péritel. | Lorsque vous utilisez le kit de montage mural fourni, il est recommandé de brancher tous vos câbles à l'arrière du téléviseur avant tout montage mural. | Insérez ou retirez le module CI uniquement lorsque le téléviseur est ÉTEINT. Veuillez consulter le manuel d'instruction du module pour plus de détails sur les réglages. | Chaque entrée USB de votre téléviseur prend en charge les périphériques atteignant jusqu'à 500mA. En branchant les appareils dont la valeur actuelle dépasse 500mA, vous courez le risque d'endommager votre téléviseur. | Lorsque vous connectez un câble HDMI à votre téléviseur, vous devez utiliser uniquement un câble HDMI blindé pour garantir une immunité suffisante contre les parasites radioélectriques.

 Si vous souhaitez connecter un appareil au téléviseur, assurez-vous que le téléviseur et l'appareil sont hors tension avant de les relier. Une fois les connexions terminées, vous pouvez allumer les différents dispositifs et les utiliser.

Marche/Arrêt

Mise sous tension du téléviseur

Branchez le cordon d'alimentation à une prise de 220-240V AC, 50 Hz.

Pour allumer le téléviseur à partir du mode veille, vous pouvez soit :

Presser le bouton , **P+ / P-** ou un bouton numérique sur la télécommande.

Appuyez le commutateur de la fonction côté jusqu'à ce que la TV passe en mode de veille.

Éteindre le téléviseur

Appuyez sur le bouton  de la télécommande ou sur le commutateur de la fonction de cotés jusqu'à ce que la TV passe en mode de veille.

Pour éteindre complètement le téléviseur, débranchez le cordon d'alimentation de la prise secteur.

Remarque : Lorsque le téléviseur est en mode veille, le voyant lumineux du mode veille clignote pour signifier que des options comme Recherche en mode veille, téléchargement automatique ou Minuterie sont actives. La LED peut également clignoter lorsque vous allumez le téléviseur à partir du mode de veille.

Première Installation

Lorsque le téléviseur est mis en marche pour la première fois, le menu de sélection de la langue apparaît. Sélectionnez la langue désirée et appuyez sur **OK**.

Sur la fenêtre suivante, réglez vos préférences à l'aide des boutons de navigation, puis appuyez sur le bouton **OK** pour continuer.

Remarque : À ce niveau, en fonction du pays sélectionné, il peut vous être demandé de saisir et de confirmer un code PIN. Le code PIN choisi ne saurait être 0000. Vous devez le saisir si l'on vous demande de le faire pour toute opération dans le menu plus tard.

Vous pouvez activer l'option **Mode de Mémorisation** à ce niveau. Cette option configure les paramètres de votre téléviseur pour une meilleure qualité de l'affichage. Cette option est uniquement destinée à l'usage de magasin. Nous vous recommandons de sélectionner le **Mode Domestique** pour un usage domestique. Un message de confirmation s'affiche si le mode **Store Mode** est sélectionné. Sélectionnez **OUI** pour continuer. Cette option est disponible pour le menu **Autres réglages** et peut être désactivée ou activée ultérieurement.

Installation de l'antenne

Si vous sélectionnez l'option **Antenne** à partir du menu de sélection du type de recherche, le téléviseur va lancer la recherche des diffusions terrestres. Une fois que toutes les chaînes disponibles sont enregistrées, le menu **Modifier la liste des Chaînes** va apparaître sur l'écran.

Appuyez sur le bouton **Menu** pour sortir de **Modifier la Liste des Chaînes** pour regarder la Télé.

Installation du Câble

Si vous sélectionnez l'option **Câble** et appuyez sur le bouton **OK** de la télécommande, un message de confirmation va s'afficher sur l'écran. Sélectionnez **OUI** et appuyez sur **OK** pour continuer. Pour annuler l'opération, sélectionnez **NON** et appuyez sur **OK**. Vous pouvez sélectionner des plages de fréquences à partir de l'écran suivant. Entrez la fréquence manuellement à l'aide des touches numériques. Une fois terminé, appuyez sur le bouton **OK** pour lancer la recherche automatique.

Remarque : La durée de la recherche varie selon le niveau de recherche sélectionné.

Lecture de Média via entrée USB

Vous pouvez connecter des disques durs externes de 2,5 et 3,5 pouces (disques durs avec câble d'alimentation externe) ou une carte mémoire USB à votre TV via les entrées USB de votre TV.

IMPORTANT ! Sauvegardez vos fichiers avant d'effectuer tout branchement à la TV. Veuillez remarquer que la responsabilité du fabricant ne saurait être engagée en cas de dommage de fichier ou de perte de données. Certains types de périphériques USB (à l'exemple des lecteurs MP3) ou des lecteurs de disque dur/cartes mémoires USB peuvent être incompatibles avec ce téléviseur.



Vous pouvez rencontrer certains problèmes lors du formatage des disques durs USB d'une capacité de stockage supérieure à 1 To (Téraoctet). Patientez un moment avant de brancher ou de débrancher l'appareil, car la lecture des fichiers peut être inachevée. Le cas échéant, cela peut physiquement endommager le lecteur USB et surtout le périphérique USB lui-même. N'enlevez jamais un périphérique USB durant la lecture d'un fichier.

Remarque : Lors de la lecture des fichiers d'image, le menu **Lecteur multimédia** peut uniquement afficher 1000 fichiers images sauvegardés sur le périphérique USB connecté.

Menu Lecteur multimédia

Vous pouvez lire les fichiers de photo, de musique, et de film stockés sur un disque USB en connectant ce dernier à votre téléviseur. Branchez un disque USB à l'une des entrées USB situées sur le côté du téléviseur. Vous pouvez régler les préférences de votre **Lecteur Multimédia** via votre menu de **Réglages**.

Fonctionnement du mode Aléatoire / Boucle

Démarrez la lecture via la touche Lecture et activez 	Le téléviseur lit le fichier suivant et boucle la liste.
Démarrez la lecture via la touche OK et activez 	Le même fichier sera lu dans une boucle (répété).
Démarrez la lecture via la touche OK/Lecture puis activez 	Le fichier sera lu de manière aléatoire.

Contenu du menu Téléviseur

Contenu du menu Image	
Mode	Vous pouvez modifier le mode d'image selon vos préférences ou exigences. Le mode Image peut être réglé sur l'une de ces options : Cinéma , Jeux , Dynamique et Naturel .
Contraste	Règle les valeurs de l'éclairage et de l'obscurité de l'écran.
Luminosité	Règle la valeur de luminosité de l'écran.
Netteté	Définit la valeur de netteté des objets affichés à l'écran.
Couleur	Règle la valeur de la couleur, règle les couleurs.
Mode Économie D'énergie	Pour définir les modes Économie D'énergie sur Éco , Image Désactivée ou non disponible . (Lorsque le Mode est Dynamique , l'option Économie d'énergie est automatiquement définie sur Désactivé .)
Rétroéclairage (en option)	Ce paramètre contrôle le niveau du rétroéclairage. La fonction de rétro éclairage sera inactive si le Mode Économie D'énergie est réglé sur Éco . Le mode rétro éclairage ne peut être activé en mode VGA , Mode Lecteur multimédia ou lorsque le mode Image est défini sur Jeu .
Réduction du bruit	Si le signal de diffusion est faible et que l'image est bruyante, utilisez la fonctionnalité Réduction du Bruit pour réduire l'intensité du bruit.
Paramètres Avancés	
Contraste Dynamique	Vous pouvez régler le rapport de contraste dynamique à votre guise.
Température de Couleur	Règle le ton de la couleur désirée.
Zoom Image	Régalez la taille des images souhaitée dans le menu zoom des images . <i>Remarque : L'option Auto est disponible uniquement en mode PériTel avec le commutateur de haute / faible tension SCART PIN8.</i>
Mode Film	Les films sont enregistrés à un nombre d'images par seconde différent des programmes de télévision normaux. Activez cette fonction lorsque vous regardez des films afin de mieux visualiser les images accélérées.
CARNATION	La fonction Carnation peut être modifiée entre -5 et 5.
Changer de Couleur	Régalez le ton de la couleur désirée.
Gain RGB	Vous pouvez configurer les valeurs de la température de couleur à l'aide de la fonctionnalité Gain RGB .
HDMI True Black	Lorsque vous regardez le téléviseur à partir d'une source HDMI, cette option est visible dans le menu Paramètres de l'image . Vous pouvez utiliser cette option pour renforcer la noirceur de l'image.
Position du PC	
Position Automatique	Optimise automatiquement l'affichage. Appuyez sur OK pour optimiser.
Position H	Cette option déplace l'image horizontalement vers le côté droit ou gauche de l'écran.
Position V	Cette option déplace l'image verticalement vers le haut ou le bas de l'écran.
Fréquence Pilote	Les réglages de la fréquence pilote corrigent les interférences qui apparaissent comme des lignes verticales dans l'image pour des présentations telles que les feuilles de calcul, les paragraphes ou les textes dans des polices plus petites.
Phase	Selon la source d'entrée (ordinateur, etc.), vous pouvez voir une image voilée ou bruitée s'afficher à l'écran. Vous pouvez utiliser la phase pour obtenir une image plus claire par essais et erreurs.
Réinitialisation	Réinitialise les paramètres d'image aux valeurs par défaut (sauf en mode Jeu).
<i>En mode VGA (PC), certains éléments du menu Image seront indisponibles. Par ailleurs, les paramètres du mode VGA seront ajoutés aux Paramètres Image en mode PC.</i>	

Contenu du Menu Son	
Volume	Ajuste le niveau du volume.
Égaliseur	Sélectionnez le mode égaliseur. Les paramètres personnalisés ne peuvent être actifs que lorsque vous êtes en mode Utilisateur .
Balance	Ajuste le son à gauche comme à droite du haut-parleur.
Casque	Règle le volume du casque.
Mode Son	Vous pouvez sélectionner un mode son (si la chaîne sélectionnée prend en charge cette option).
AVL (Limitation automatique du volume)	Cette fonction règle le son pour obtenir le niveau de sortie prévue entre les programmes.
Sortie Numérique	Règle le type de sortie audio numérique.

Contenu du Menu Réglages	
Accès Conditionnel	Contrôle les modules d'accès conditionnel lorsqu'ils sont disponibles.
Langue	Vous pouvez définir une langue différente, selon votre diffuseur et votre pays.
Parental	Entrez le mot de passe correct pour modifier les réglages du contrôle parental. Vous pouvez facilement régler l'option de verrouillage à partir de ce menu. Vous pouvez également entrer un nouveau code pin.
Minuteries	Définit le minuteur de mise en veille pour éteindre le téléviseur après un certain temps. Règle les minuteries des programmes sélectionnés.
Date/Heure	Définit la date et l'heure.
Sources	Active ou désactive les options sources sélectionnées.
Autres Réglages	Affiche les autres options de réglage du Téléviseur.
Temporisation du Menu	Change la durée de temporisation des écrans de menu.
Scanner les Chaînes Cryptées	Lorsque ce paramètre est ACTIVÉ , le processus de recherche localisera également les chaînes cryptées.
Fond Bleu	Active ou désactive le système du fond bleu quand le signal est faible ou absent.
Mise à Jour du Logiciel	S'assure que votre téléviseur est doté du tout dernier microprogramme.
Version de L'application	Affiche la Version de l'application.
Malentendant	Active toute fonctionnalité spéciale envoyée par le diffuseur.
Description Audio	Une piste de narration se jouera pour le public aveugle ou malvoyant. Cette fonction est uniquement disponible si le diffuseur la prend en charge. Remarque : La fonctionnalité de description audio du son ne peut pas être disponible lors de l'enregistrement ou lorsque vous êtes en mode décalage temporel.
Mise hors tension automatique du téléviseur	Définit la durée souhaitée pour que la télévision passe automatiquement en mode veille lorsqu'elle n'est pas utilisée.
Recherche en mode Veille (en option) :	Votre téléviseur recherche de nouvelles chaînes ou chaînes manquantes en mode veille. Toutes les chaînes de diffusion détectées s'afficheront à l'écran.
Mode Magasin	Sélectionnez ce mode pour afficher les éléments stockés. Lorsque le Mode de Mémorisation est activé, certains éléments du menu de la TV ne peuvent pas être disponibles.
Allumer le Mode	Ce paramètre permet de configurer les préférences du mode de mise sous tension.

Installation et Réglage des Contenus du Menu

Balayage de Chaîne automatique (Nouveau réglage) (Si disponible)	Affiche les options de réglage automatique. Antenne Numérique : Recherche et enregistre les chaînes DVB. Câble Numérique : Recherche et enregistre les chaînes câblées DVB. Analogique : Recherche et mémorise les stations analogiques. Antenne Analogique et Numérique : Recherche et enregistre les chaînes DVB et analogiques. Câble Analogique et Numérique : Recherche et enregistre le câble DVB et analogiques.
Balayage de chaîne manuel	Cette fonction peut être utilisée pour une entrée de diffusion directe.
Recherche des chaînes réseau	Recherche les chaînes liées dans le système de diffusion.
Recherche Fine (analogique)	Vous pouvez utiliser ce réglage pour la recherche fine de chaînes analogiques. Cette option est disponible uniquement si des chaînes analogiques sont mémorisées.
Première Installation	Supprime toutes les chaînes et réglages enregistrés, reprogramme la TV en fonction des réglages de l'entreprise.

Fonctionnement général de la TV

Utilisation de la Liste de Vhaines

Le téléviseur trie toutes les stations mémorisées dans la **Liste des chaînes**. Vous pouvez modifier cette liste de chaînes ainsi qu'il suit : configurez les favoris ou les stations actives à inclure dans la liste en utilisant les options **Liste de chaînes**.

Configuration des paramètres parentaux

Pour éviter que certains programmes soient regardés, des chaînes et des menus peuvent être verrouillés grâce au système de contrôle parental.

Pour afficher les options du menu de verrouillage, saisissez le code PIN. Par défaut, ce code est réglé en usine à **0000**. Après avoir saisi le code PIN approprié, le menu **Paramètres du Contrôle Parental** s'affiche.

Verrouillage Menu : Le paramètre de verrouillage du menu active ou désactive l'accès au menu.

Verrouillage Maturité : Limite l'accès aux émissions tout en affichant le contenu d'âge mûr.

Verrouillage parental : Les boutons de commande sur le téléviseur sont désactivés et seule la commande à distance est possible.

Paramétrage du code PIN : Définit un nouveau code PIN.

Le code PIN par défaut peut changer en fonction du pays sélectionné.

Si un code PIN est exigé pour afficher une option du menu, entrez l'un des codes suivants : **4725, 0000** ou **1234**.

Certaines options ne seront pas disponibles, selon le choix du pays pendant la **Première Installation**.

Guide des Programmes Electroniques (EPG)

Certaines chaînes envoient des informations concernant leurs programmes de diffusion. Appuyez sur le bouton **Epg** pour accéder au menu **Guide des Programmes**.

3 modèles de présentation de programmes sont disponibles : **Programme linéaire, Liste et Maintenant/Ensuite**. Pour passer d'un mode à l'autre, suivez les instructions au bas de l'écran.

Programme Linéaire

Jour précédent (bouton rouge) : Affiche les programmes du jour précédent.

Jour suivant (bouton vert) : Affiche les programmes du jour suivant.

Zoom (Bouton jaune) : Appuyez sur le bouton **Jaune** pour accéder aux événements dans un intervalle de temps plus grand.

Filtre (Bouton bleu) : Affiche les options de filtre.

Sélectionner le genre (Bouton des sous-titres) : Ouvrez le menu **Sélectionner le Genre**. En utilisant cette fonctionnalité vous pouvez interroger la base de données du guide de programme selon le genre sélectionné. Les informations disponibles dans le guide des programmes seront recherchées et les résultats correspondants à vos critères seront listés.

Détail des événements (Bouton d'informations) : Affiche les informations détaillées concernant les événements sélectionnés.

Sauter (Touches numériques) : Aller directement à la chaîne préférée via des boutons numériques.

Options (Bouton OK) : Affiche les options d'événement.

Rechercher (Bouton texte) : Affiche le menu **Recherche Guide**.

Maintenant (Bouton Remplacement) : Affiche l'événement en cours de la chaîne en surbrillance.

Programme +/- : Plus d'infos sur les événements

Programme de Liste (*)

(*) Dans cette option de présentation, seuls les événements de la chaîne en surbrillance sont présentés.

Préc. Intervalle de temps (Bouton rouge) : Affiche les événements de l'intervalle de temps précédent.

Jour précédent (Bouton jaune) : Affiche les programmes du jour précédent.

Sauter (Touches numériques) : Aller directement à la chaîne préférée via des boutons numériques.

Détail des événements (Bouton d'informations) : Affiche les informations détaillées concernant les événements sélectionnés.

Filtre (Bouton texte) : Affiche les options de filtre.

Intervalle de temps suivant (Bouton rouge) : Affiche les événements de l'intervalle de temps suivant.

Jour suivant (Bouton bleu) : Affiche les programmes du jour suivant.

Options (Bouton OK) : Affiche les options d'événement.

Programme +/- : Plus d'infos sur les événements

Programme Maintenant/Ensuite

Options (Bouton OK) : Affiche les options d'événement.

Détail des événements (Bouton d'informations) : Affiche les informations détaillées concernant les événements sélectionnés.

Programme +/- : Plus d'infos sur les événements

Filtre (Bouton bleu) : Affiche les options de filtre.

Options de L'événement

Utilisez les boutons de direction pour sélectionner un événement puis appuyez sur **OK** pour afficher le menu **Options de L'événement**. Les options suivantes sont disponibles.

Sélectionner la Chaîne : Grâce à cette option, vous pouvez passer à la chaîne sélectionnée.

Mise à Jour du Logiciel

Votre TV peut rechercher et effectuer des mises à jour via le signal de diffusion.

Recherche de mise à jour de logiciels à travers l'interface utilisateur

Dans le menu principal, sélectionnez **Réglages** puis **Autres Paramètres**. Sélectionnez **Mise à jour du logiciel**.

3 Recherche et mode de mise à niveau

Votre téléviseur va rechercher de nouvelles mises à jour à 3 heures si l'option **Recherche automatique** du menu **Options de mise à jour est Activée** et si le téléviseur est connecté à un signal d'antenne.

Remarque : Si le téléviseur ne s'allume pas après la mise à niveau, débranchez-le, patientez deux minutes, puis rebranchez-le.

Dépannage et Astuces

La TV va s'allumer

Assurez-vous que le câble d'alimentation est correctement branché dans la prise murale. Vérifiez si les piles sont usées. Appuyez sur la touche de mise en marche du téléviseur.

Mauvaise qualité d'image

- Avez-vous sélectionné le système de TV approprié ?
- Un niveau de signal faible peut impacter négativement sur la qualité de l'image. Veuillez vérifier l'entrée de l'antenne.
- Si vous avez effectué un réglage manuel, vérifiez que vous avez entré la bonne fréquence de la chaîne.
- La qualité des images peut ne pas être bonne lorsque deux appareils sont simultanément connectés au téléviseur. Dans un tel cas, déconnectez l'un des appareils.

Pas d'image

- L'absence d'image signifie que votre TV ne reçoit aucune transmission. Assurez-vous également que la bonne source d'entrée a été sélectionnée.
- L'antenne est-elle correctement connectée ?
- Est-ce que le câble d'antenne est endommagé ?
- Les fiches appropriées sont-elles utilisées pour brancher l'antenne ?
- En cas de doute, demandez conseil à votre vendeur.

Pas de son

- Vérifiez si la TV est en mode Muet. Appuyez sur le bouton **Muet** ou augmentez le volume pour vérifier.
- Le son sort d'un seul haut-parleur. Vérifiez les paramètres d'équilibre à partir du menu de Son.

Télécommande - ne fonctionne pas

- Les piles peuvent être déchargées. Remplacez les piles.

Les sources d'entrée - ne peuvent pas être sélectionnées.

- Si vous ne pouvez sélectionner une source d'entrée, il est possible qu'aucun appareil ne soit connecté. Le cas échéant ;
- Si vous avez essayé de connecter un appareil, vérifiez les câbles et les connexions AV.

Modes D'affichage Typiques de l'entrée PC

Le tableau ci-après est une illustration de quelques modes d'affichage vidéo typiques. Votre téléviseur ne peut pas prendre en charge toutes les résolutions. Votre TV prend en charge jusqu'à 1920 x 1080.

Index	Résolution	Fréquence
1	640x480	60 Hz
2	800x600	56 Hz
3	800x600	60 Hz
4	1024x768	60 Hz
5	1024x768	66 Hz
6	1280x768	60 Hz
7	1280x960	60 Hz
8	1280x1024	60 Hz
9	1360x768	60 Hz
10	1400x1050	60 Hz
11	1600x1200	60 Hz
12	1920x1080	60 Hz

Compatibilité des Signaux AV et HDMI

Source	Signaux pris en Charge	Disponible	
EXT (PÉRITEL)	PAL 50/60	O	
	NTSC 60	O	
	RGB 50	O	
	RGB 60	O	
AV latéral	PAL 50/60	O	
	NTSC 60	O	
PC/Y/PbPr	480i, 480P	60Hz	O
	576i, 576P	50 Hz	O
	720P	50 Hz, 60 Hz	O
	1080i	50 Hz, 60 Hz	O
	1080P	50 Hz, 60 Hz	O
HDMI	480i	60Hz	O
	480P	60Hz	O
	576i, 576P	50 Hz	O
	720P	50 Hz, 60 Hz	O
	1080i	50 Hz, 60 Hz	O
	1080P	24 Hz, 25 Hz 30 Hz, 50 Hz, 60 Hz	O

(X : Non Disponible, O : Disponible)

Dans certains cas, un signal du téléviseur peut ne pas s'afficher correctement. Le problème peut être celui d'une incohérence au niveau des normes de l'équipement source (DVD, décodeur, etc.). Si vous rencontrez ce type de problème, veuillez contacter votre fournisseur et le fabricant de l'appareil source.

Formats de Fichier pris en Charge pour le Mode USB

Périphérique multimédia	Extension	Formater	Remarques
Vidéo	.mpg, .mpeg	MPEG1-2	MPEG1 : 768x576 @ 30P, MPEG2:1920x1080 @ 30P
	.vob	MPEG2	1920x1080 @ 30P
	.mp4	MPEG4, Xvid, H.264	
	.mkv	H.264, MPEG4,VC-1	
	.avi	MPEG2, MPEG4, Xvid, H.264	
	.flv	H.264/VP6/ Sorenson	H.264/VP6 : 1920x1080 @ 30P Sorenson : 352x288 @ 30P
	.3gp	MPEG4 , H.264	1920x1080 @ 30P
Audio	.mp3	MPEG1 Layer 2/3	Layer2: 32Kbps ~ 448Kbps (Débit binaire) / 32 kHz, 44.1 kHz, 48 kHz, 16 kHz, 22.05 kHz, 24 kHz (Taux d'échantillonnage) Layer3 : 32Kbps ~ 320Kbps (Débit binaire) / 32 kHz, 44.1 kHz, 48 kHz, 16 kHz, 22.05 kHz, 24 kHz, 8 kHz, 11.025 kHz, 12 kHz (Taux d'échantillonnage)
	(fonctionne uniquement avec les fichiers vidéo)	AC3	32Kbps ~ 640Kbps (Débit binaire) / 32 kHz ~ 44,1 kHz, 48 kHz (Taux d'échantillonnage)
		AAC	16Kbps ~ 576Kbps (Débit binaire) / 48 kHz, 44.1 kHz, 32 kHz, 24 kHz, 22.05 kHz, 16 kHz, 12 kHz, 11.025 kHz, 8 kHz (Taux d'échantillonnage)
		EAC3	32Kbps ~ 6Kbps (Débit binaire) / 32 kHz ~ 44,1 kHz, 48 kHz (Taux d'échantillonnage)
		LPCM	8bit PCM non signé , 16bit PCM Signé/Signé (grand / petit format), 24bit PCM (grand format), DVD LPCM 16/20/24bit (Débit binaire) / 6 kHz, 8 kHz, 11.025 kHz, 12 kHz, 16 kHz, 22.05 kHz, 24 kHz, 32 kHz, 44.1 kHz, 48 kHz , 88.2 kHz, 96 kHz, 176.4 kHz, 192 kHz (Taux d'échantillonnage)
		IMA-ADPCM/ MS-ADPCM	384Kbps (Débit binaire) / 8KHz ~ 48Khz (Taux d'échantillonnage)
		LBR	32Kbps ~ 96Kbps (Débit binaire) / 32 kHz ~ 44,1 kHz, 48kHz (Taux d'échantillonnage)
Image	.jpeg	Point de comparaison	Résolution(LxH): 17000x10000
		Progressif	Résolution(LxH): 4000x4000
	.bmp	-	Résolution(LxH): 5760x4096
Sous-titre	.sub, .srt	-	-

Contenido

Información De Seguridad	37
Marcas en el Producto.....	37
Mantenimiento	38
Cable de Alimentación.....	39
Montaje / Desmontaje del Pedestal.....	39
Quando se utiliza el soporte de pared que cuelga	39
Información Medioambiental	40
Notificaciones del modo en espera	40
Funciones	40
Accesorios Incluidos.....	40
Botones de Control y Funcionamiento del Televisor	40
Colocación de las pilas en el mando a distancia..	41
Conecte la Energía	41
Notificación.....	41
Especificación.....	42
Mando a Distancia.....	43
Conexiones.....	45
Encendido/Apagado	46
Instalación Inicial	46
Reproducción multimedia por la entrada USB	46
Menú del Media Player.....	46
Contenido del Menú de TV.....	47
Funcionamiento General Del Televisor.....	50
Manejo de la lista de Canales	50
Permite configurar las Opciones de Control Paterno.....	50
Guía de Programación Electrónica (EPG).....	50
Actualización de Software	51
Solución de Problemas y Consejos.....	51
Modos Habituales de Visualización de Entrada de PC.....	51
Compatibilidad con Señales AV y HDMI.....	51
Formatos Admitidos Para El Modo USB.....	52

Información De Seguridad

PRECAUCIÓN

RIESGO DE DESCARGA ELÉCTRICA

NO ABRIR

PRECAUCIÓN: PARA REDUCIR EL RIESGO DE DESCARGA ELÉCTRICA NO RETIRE LA TAPA (O EL PANEL TRASERO). NO CONTIENE PIEZAS QUE PUEDAN SER CAMBIADAS POR EL USUARIO. PONGASE EN CONTACTO CON PERSONAL TÉCNICO CUALIFICADO.

No haga funcionar el televisor en condiciones ambientales extremas, ya que podría causar daños a su TV.



En climas extremos (tormentas, relámpagos) y largos periodos de inactividad (irse de vacaciones) desconecte el televisor de la red eléctrica. El enchufe de corriente sirve para desconectar el televisor de la electricidad y, por lo tanto, siempre debe estar accesible.



Este signo está presente dondequiera que haya una información muy importante con respecto a la operación y mantenimiento del aparato en la literatura que lo acompaña.

Nota: Siga las instrucciones en pantalla para la operación de las funciones relacionadas.



IMPORTANTE - Por favor, lea completamente estas instrucciones antes de instalar u operar

⚠ ADVERTENCIA: No permita nunca que ninguna persona (incluyendo niños) con discapacidades físicas, sensoriales o mentales, o que carezca de experiencia o conocimientos, utilicen algún aparato eléctrico sin supervisión.

- Para ventilar el equipo, deje un espacio libre de al menos 10 cm a su alrededor.
- No bloquee ninguna de las ranuras de ventilación.
- **NO** coloque el televisor sobre superficies resbaladizas ni inestables, o podría caer.
- Utilice este aparato en climas moderados.
- Se debe poder acceder fácilmente al cable de corriente. **NO** coloque el televisor, ni ningún mueble, etc., sobre el cable de corriente, ni lo pise. Un cable deteriorado puede causar un incendio o provocarle una descarga eléctrica. Agarre el cable de corriente por la clavija de enchufe; **no** desenchufe el televisor tirando del cable de corriente. No toque nunca el cable con las manos mojadas, pues podría causar un cortocircuito o sufrir una descarga eléctrica. No haga nunca un nudo en el cable ni lo empalme con otros cables. Deberá sustituirlo cuando esté dañado, siendo únicamente un profesional quien puede hacerlo.
- **No utilice** este televisor en un ambiente húmedo o mojado. No lo exponga a líquidos. En caso de que el gabinete entre en contacto con líquidos desenchufe el televisor inmediatamente y haga que sea revisado por personal especializado antes de volver a utilizarlo.
- **No** exponga el televisor a luz solar directa, llamas abiertas y no lo coloque cerca de fuentes de calor intensas como calentadores eléctricos.



- Un nivel excesivo de volumen en los auriculares puede provocarle la pérdida de capacidad auditiva.
- Asegúrese de no colocar fuentes de flamas vivas, como por ejemplo velas encendidas, encima del televisor.
- Para evitar lesiones, este televisor debe estar firmemente sujeto a la pared siguiendo cuidadosamente las instrucciones (si la opción está disponible).
- En ocasiones pueden aparecer en la pantalla unos pocos píxeles inactivos, como puntos fijos de color azul, verde o rojo. Tenga en cuenta que esto no afecta al funcionamiento del aparato. Tenga cuidado de no rallar la pantalla con las uñas ni con algún otro objeto.
- Antes de limpiar el televisor, desenchúfelo de la toma de corriente. Utilice un paño suave y seco para la limpieza.

Advertencia	Riesgo de lesiones graves o muerte
Riesgo de descarga eléctrica	Riesgo de tensión peligrosa
Precaución	Riesgo de lesiones o daños a bienes
Importante	Manejo correcto del equipo
Aviso	Notas adicionales marcadas

Marcas en el Producto

Los siguientes símbolos se utilizan como marcadores sobre las restricciones, precauciones e instrucciones de seguridad **del producto**. Cada explicación se deberá tomar en cuenta dependiendo de la ubicación de tales marcas. Le rogamos que tenga en cuenta dicha información por motivos de seguridad.



Equipo de Clase II: Este aparato está diseñado de una manera tal que no requiere una conexión de seguridad a tierra eléctrica.



Equipo de Clase II con puesta a tierra funcional: Este aparato está diseñado de una manera tal que no requiere una conexión de seguridad a tierra eléctrica, la conexión a tierra se utiliza para fines funcionales.



Conexión de protección a tierra: La terminal marcada está destinada para la conexión del conductor de protección asociada con el cableado de alimentación.



Terminal viva peligrosa: La(s) terminal(es) marcada(s) live (viva) es/son peligrosa(s) bajo condiciones normales de operación.



Precaución, consulte las instrucciones de funcionamiento: El(las) área(s) marcada(s) contiene(n) pilas tipo moneda o botón reemplazables por el usuario.



Producto Láser Clase 1
Este producto contiene una fuente láser Clase 1 que es segura en condiciones razonablemente previsibles de funcionamiento.

ADVERTENCIA

No ingiera pilas, hay riesgo de quemaduras químicas.

(Los accesorios suministrados con o) Este producto puede contener una pila tipo moneda / botón. Si la pila de botón es ingerida, puede causar quemaduras internas graves en solo 2 horas y puede llevar a la muerte.

Mantenga las pilas nuevas y usadas lejos de los niños.

Si el compartimento de las pilas no se cierra de forma segura, deje de usar el producto y manténgalo alejado de los niños.

Si usted piensa que las pilas podrían haber sido ingeridas o estar dentro de cualquier parte del cuerpo, busque atención médica inmediata.

ADVERTENCIA

Nunca coloque un aparato de televisión en un lugar inestable. Un televisor puede caerse y causar lesiones personales graves o la muerte. Podrá evitar lesiones o heridas, especialmente a los niños, tomando precauciones tan sencillas como:

- Utilizar soportes recomendados por el fabricante del televisor.
- Utilizar únicamente mobiliario que pueda soportar segura y suficientemente el peso del televisor.
- Asegurarse de que el televisor no sobresalga del borde del mueble.
- No coloque el televisor sobre muebles altos, (como armarios o estanterías), sin fijar tanto el mueble como el televisor a un soporte apropiado.
- Enseñe a los niños los peligros de subirse al mueble para tocar el televisor y sus controles.

Si su televisor existente está siendo retenido y trasladado, se deben aplicar las mismas consideraciones que arriba.

Mantenimiento

En primer lugar, retire el enchufe de la toma de corriente.

Panel de visualización, Gabinete, Pedestal

Cuidado regular:

Limpie suavemente la superficie del panel de la pantalla, el gabinete, o pedestal utilizando un paño suave para eliminar la suciedad o las huellas dactilares.

Para la suciedad difícil:

1. Primero limpie el polvo de la superficie.
2. Humedezca un paño suave con agua limpia o detergente neutro diluido (1 parte de detergente para 100 partes de agua).
3. Escurra el paño firmemente. (Tenga en cuenta lo siguiente, no deje que el líquido entre en el interior de la televisión, ya que puede conducir a la falla del producto.)
4. Cuidadosamente limpie con un paño húmedo la suciedad persistente.
5. Finalmente, limpie seque la humedad.

Precaución

No utilice un paño duro o frote la superficie con demasiada fuerza, de lo contrario esto puede causar arañazos en la superficie.

- Tenga cuidado de no someter las superficies a insecticidas, disolventes, diluyentes u otras sustancias volátiles. Esto puede degradar la calidad de la superficie o causar desprendimiento de la pintura.
- La superficie del panel de la pantalla está especialmente tratada y puede dañarse fácilmente. Tenga cuidado de no tapar o rallar la superficie con las uñas ni con algún otro objeto.
- No permita que el gabinete y el pedestal hagan contacto con sustancias de caucho o PVC por un largo tiempo. Esto puede degradar la calidad de la superficie.

Cable de Alimentación

Limpie la clavija con un paño seco a intervalos regulares.

La humedad y el polvo pueden causar un incendio o una descarga eléctrica.

Montaje / Desmontaje del Pedestal

Preparativos

Saque las piezas de los pedestales y del televisor del embalaje y coloque el televisor sobre una mesa de trabajo con el panel de la pantalla hacia abajo sobre un paño limpio y suave (manta, etc.)

- Utilice una mesa plana y firme más grande que la base del televisor.
- No sostenga en la parte del panel de la pantalla.
- Asegúrese de no rayar o romper el televisor.

Montaje del pedestal

1. Atornille las piezas de los pedestales juntas y monte los soportes de goma.

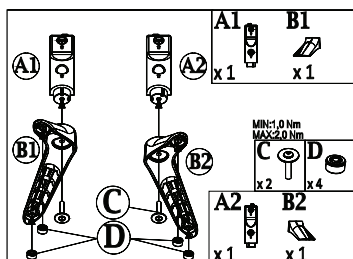

2. Coloque el soporte(s) sobre las guías de soporte que hay en la parte trasera del televisor.

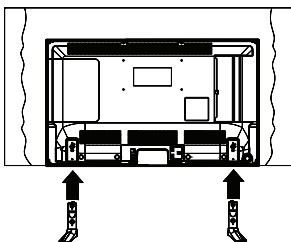

3. Inserte los tornillos (M4 x 12) incluidos y apriételos ligeramente hasta que el soporte esté correctamente encajado.

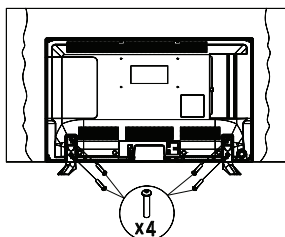

Extracción del pedestal de la TV

Asegúrese de retirar el pedestal de la siguiente manera cuando se utiliza el soporte de suspensión de pared o vuelva a empacar el televisor.

- Coloque el televisor en una mesa de trabajo con el panel de la pantalla hacia abajo sobre el paño limpio y suave. Deje que el pie del soporte sobresalga del borde de la superficie.
- Desenrosque los tornillos que fijan el soporte(s).
- Retire el soporte(s).

Cuando se utiliza el soporte de pared que cuelga

Póngase en contacto con su distribuidor local de Panasonic para adquirir el soporte de suspensión de pared recomendado.

Orificios para la instalación del soporte de suspensión de pared;

Parte trasera del televisor

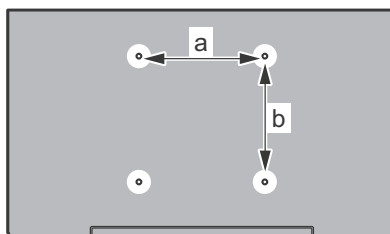

a (mm)	200
b (mm)	100

Vista desde un lado

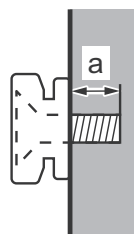

Profundidad del tornillo (a)	min. (mm)	5
	máx. (mm)	8
Diámetro	M4	

Nota: Los tornillos de fijación del televisor para el soporte de suspensión de pared no se suministran con el televisor.

Información Medioambiental

Este televisor está diseñado para consumir menos energía. Para reducir el consumo de energía, puede seguir estos pasos:

Si se establece el modo de ahorro de energía a Eco, el televisor cambiará al modo de ahorro de energía. Los ajustes del modo de ahorro de energía se pueden encontrar en la sección 'Imagen' del menú principal. Tenga en cuenta que no se podrán modificar algunos ajustes de imagen.

Si pulsa el botón derecho mientras que la opción **Eco** está seleccionada o el botón izquierdo mientras se selecciona la opción **Deshabilitar**, el mensaje "**La pantalla se apagará en 15 segundos.**" se mostrará en la pantalla. Seleccione la opción **Continuar** y pulse **OK** para apagar la pantalla de inmediato. Si no pulsa ningún botón, la pantalla se apagará en 15 segundos. Para encender la pantalla otra vez, pulse cualquier tecla del mando a distancia o del televisor.

Nota: Si el modo en el menú de Imagen se ajusta en Dinámico, el Modo ahorro de energía se establecerá como Deshabilitado y no se podrá cambiar.

Es recomendable que apague o desenchufe el televisor cuando no lo esté utilizando. De este modo se reducirá también el consumo eléctrico.

Notificaciones del modo en espera

1. Si el televisor no recibe ninguna señal de entrada, como de una antena o fuente HDMI en 5 minutos, pasará al modo de espera. La próxima vez que encienda el televisor, el mensaje mostrará lo siguiente: "**El televisor se cambió al modo de espera automáticamente, porque no hubo ninguna señal durante un largo tiempo.**" Pulse **OK** para continuar.
2. El televisor pasará al modo de espera si se ha encendido y no se usa durante un cierto tiempo. La próxima vez que encienda el televisor, el mensaje mostrará lo siguiente. "**TV en modo de espera por no realizar operación alguna en un largo tiempo.**" Pulse **OK** para continuar.

Funciones

- Televisor a color con mando a distancia
- Televisor digital terrestre/cable (DVB-T/C) totalmente integrados.
- Entradas HDMI para conectar otros equipos con toma HDMI
- Entrada USB
- Sistema de menús en pantalla
- Toma de euroconector para equipos externos (como reproductores de DVD, PVR, videojuegos, equipos de audio, etc.).
- Sistema de sonido estéreo
- Teletexto
- Conexión para auriculares

- Sistema automático de programación (APS)
- Sintonización manual
- Apagado automático de hasta seis horas.
- Temporizador de Apagado
- Bloqueo infantil
- Silenciado automático cuando no hay señal.
- Reproducción NTSC
- AVL (Limitador Automático de Volumen)
- PLL (Búsqueda de Frecuencia por Lazos de Seguimiento de Fase)
- Entrada de PC
- Modo de Juego (opcional)

Accesorios Incluidos

- Mando a Distancia
- Pilas: 2 X AAA
- Manual de Instrucciones
- Soporte desmontable
- Tornillos de montaje para el soporte (M4 x 12)

Botones de Control y Funcionamiento del Televisor

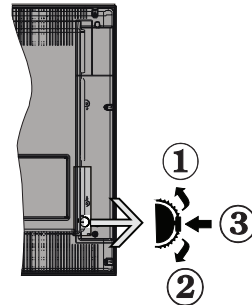

1. Anterior
2. Siguiente
3. Selección de comando Programa / Volumen / AV / Modo en espera

El botón hace que sea posible controlar las funciones "**Volumen**" / "**Programa**" / "**Fuente**" y habilitar el modo de espera en el televisor.

Para ajustar el volumen : Aumente el volumen pulsando el **botón Arriba**. Reduce el volumen pulsando el **botón Abajo**.

Para cambiar de canal: Presione el centro del botón para obtener información sobre el canal que aparece en la pantalla. Navegue a través de los canales almacenados pulsando el botón **Arriba** o **Abajo**.

Para cambiar la fuente : Presione el centro del botón de la lista de fuentes que aparece en la pantalla. Navegue a través de los canales almacenados pulsando el botón **Arriba** o **Abajo**.

- **Apagado del Televisor:** Pulse y mantenga pulsado el centro del botón **Abajo** durante unos segundos hasta que el televisor entre en modo en espera.

Manejo con el Mando a Distancia

- Pulse el botón **Menu** del mando a distancia para mostrar la pantalla del menú principal. Utilice el botón **Izquierda** o **Derecha** para seleccionar una pestaña del menú y pulse **OK** para entrar. Pulse las teclas **Izquierda / Derecha / Arriba / Abajo** para fijar una opción. Pulse las teclas **Atrás/Regresar** o **MENU** para salir de un menú en pantalla.
- Cuando haya terminado de conectar los aparatos externos al televisor, puede alternar entre las distintas fuentes de entrada. Pulse la tecla **Fuente** del mando a distancia de forma consecutiva para seleccionar entre las distintas fuentes.
- Puede cambiar el canal y ajustar el volumen con los botones **Volume +/-**, **Programme +/-** en el mando a distancia.

Colocación de las pilas en el mando a distancia

Levante la tapa trasera del mando y tire suavemente hacia arriba. Inserte dos pilas **AAA**. Asegúrese de que (+) y (-) coincidan con los signos (observe la polaridad correcta). Coloque la tapa otra vez en su sitio.

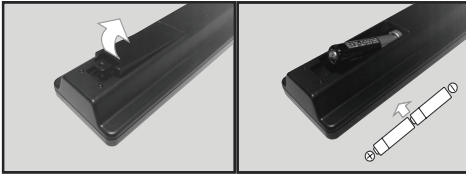

Conecte la Energía

IMPORTANTE: Este televisor está diseñado para funcionar con corriente alterna de 220-240 V CA, 50 Hz. Tras desembalar el televisor, deje que éste alcance la temperatura ambiente antes de conectarlo a la corriente. Enchufe el cable de corriente a la electricidad.

Conexión del cable/antena

Conecte la antena o el cable de antena SDSq a la **ENTRADA DE ANTENA (ANT)** que se encuentra en la parte posterior del televisor.

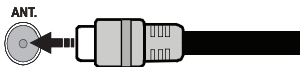

Notificación

RECONOCIMIENTO DE LA MARCA COMERCIAL

Los términos HDMI y High-Definition Multimedia Interface y el logotipo de HDMI son marcas comerciales o registradas de HDMI Licensing LLC en los Estados Unidos y en otros países.



Fabricado con la autorización de Dolby Laboratories. Dolby y el logotipo de la doble D son marcas registradas de Dolby Laboratories.



Desecho de equipos viejos y Pilas gastadas

Solo para la Unión Europea y los países con sistemas de reciclaje

Estos símbolos en los productos, embalajes y / o documentos adjuntos, significan que los productos y baterías eléctricos y electrónicos usados no deben mezclarse con la basura doméstica.

Para un correcto tratamiento, recuperación y reciclado de aparatos viejos y pilas, por favor llévelos a los puntos de recogida aplicables, de conformidad con su legislación nacional.

Al disponer de ellos correctamente, usted estará ayudando a preservar recursos valiosos y a prevenir cualquier potencial efecto negativo sobre la salud humana y el medio ambiente.

Para obtener más información sobre la recogida y el reciclaje, póngase en contacto con su ayuntamiento.

En caso de no incumplir la normativa vigente en materia de desecho de materiales, se le podría sancionar.

Nota para el símbolo de la batería (símbolo en la parte inferior):

Este símbolo puede ser usado en combinación con un símbolo químico. En este caso se cumple con los requerimientos establecidos por la Directiva para los químicos involucrados.





Representante Autorizado:
Panasonic Testing Centre
Panasonic Marketing Europe GmbH
Winsbergring 15, 22525 Hamburg, Germany

Sitio Web: <http://www.panasonic.com>

Especificación

Señal de Televisión	PAL B/G D/K K I/I'
Canales de Recepción	VHF (BANDA I/III) UHF (BANDA U) HIPERBANDA
Recepción Digital	TV digital por cable/terrestre totalmente integrada (DVB-T-C)
Número de Canales Predefinidos	1000
Indicador de Canal	Ayuda en pantalla
Entrada de Antena RF	75 Ohm (sin balance)
Tensión de Funcionamiento	220-240V AC, 50Hz.
Audio	German +Sonido Nicam estéreo
Auriculares	Clavija mini estéreo de 3.5 mm
Potencia de salida del audio (WRMS.) (10% THD)	2 x 6
Consumo eléctrico	65 W
Peso	5,5 Kg
Dimensiones AxAxF (con soporte)	197 x 735 x 495 mm
Dimensiones AxAxF (sin soporte)	77/89 x 735 x 438 mm
Temperatura y humedad de funcionamiento:	Desde 0°C hasta 40°C, 85% humedad máx.

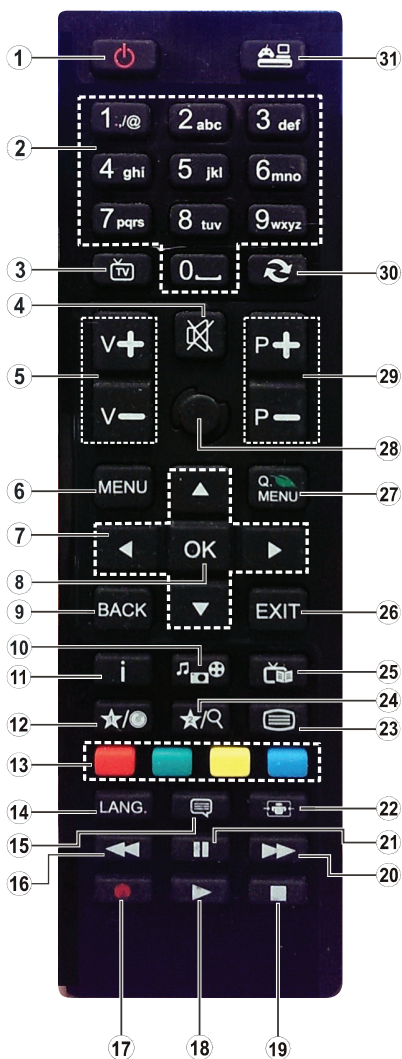

(*) MI BOTÓN 1:

En función del modelo, estos botones tendrán funciones predefinidas. Sin embargo, podría fijar una función especial para los mismos, pulsándolos durante 5 segundos cuando esté en una fuente o canal determinados. Se mostrará la siguiente información en pantalla. Ahora el **Mi Botón 1** se asocia con la función seleccionada.

Tenga en cuenta que **Mi Botón 1** vuelve a su función predeterminada si realiza de nuevo la **Instalación Inicial**.

1. **Modo de espera:** Prender / Apagar TV
2. **Teclas numéricas:** Cambia el canal, entra en un número o una letra en el cuadro de texto en la pantalla.
3. **TV:** Muestra la lista de canales / Cambia a la fuente de TV
4. **Silencio:** Silencia totalmente el volumen del televisor
5. **Volumen +/-**
6. **Menú:** Muestra el menú del Televisor
7. **Teclas de desplazamiento:** Sirven para desplazarse por los menús, contenidos, etc. también muestra las páginas secundarias del teletexto cuando se pulsen las teclas izquierda o derecha
8. **OK:** Confirma las selecciones del usuario, conserva la página (en modo TXT), las vistas de lista de canales (modo DTV)
9. **Back/Return (Volver/Atrás):** Regresa a la pantalla anterior, abre la página índice (del modo Teletexto)
10. **Media player:** Abre la pantalla del Media player
11. **Info:** Muestra información sobre el contenido de la pantalla, muestra información oculta (revelar - en modo teletexto)
12. **Mi Botón 1 (*)**
13. **Teclas de Colores:** Siga las instrucciones en pantalla para las funciones de las teclas de colores
14. **Idioma:** Alterna entre las opciones de audio en televisión analógica, o muestra y cambia el idioma del audio o los subtítulos (televisión digital, cuando la opción esté disponible)
15. **Subtítulos:** Muestra u oculta los subtítulos (si la opción estuviera disponible)
16. **Retroceso rápido:** Retrocede fotogramas en ficheros multimedia tales como películas
17. Sin función
18. **Reproducir:** Inicia la reproducción de los ficheros seleccionados
19. **Detener:** Detiene la reproducción de ficheros multimedia
20. **Avance rápido:** Avanza fotogramas en ficheros multimedia tales como películas
21. **Pausa:** Pausa la reproducción del fichero en curso
22. **Pantalla:** Cambia la relación de aspecto de la pantalla
23. **Texto:** Muestra el teletexto (si estuviera disponible); púlselo de nuevo para superponer el teletexto sobre la imagen (mezcla)
24. Sin función
25. **EPG (Guía Electrónica de Programación):** Muestra la guía electrónica de programación
26. **Salir:** Cierra y sale de los menús que aparecen o regresa a la pantalla anterior
27. **Menú Rápido:** Muestra una lista de menús para un acceso rápido
28. Sin función
29. **Programa +/-**
30. **Cambiar:** Alterna rápidamente entre los canales anteriores y actuales o fuentes
31. **Fuente:** Muestra todas las fuentes de señales y contenidos

Menú Rápido

El menú de Configuración Rápida le permite acceder de modo inmediato a algunas de las opciones. En este menú se incluye el **Modo de Ahorro de energía**, el **Modo de Imagen, los Ajustes** del ecualizador y el **Temporizador de apagado**. Para acceder al **Menú Rápido**, pulse la tecla Q.MENU del mando a distancia. Lea los capítulos siguientes para conocer las funciones listadas.

Teletexto

Pulse El Botón De Texto para entrar. Púlselo de nuevo para activar el modo de mezcla, que le permite ver a la vez el teletexto y la emisión del programa. Púlselo de nuevo para salir. Si la opción estuviera disponible, las distintas partes de la página de teletexto aparecen codificadas por color, pudiendo seleccionarse con las teclas de colores. Siga las instrucciones mostradas en la pantalla.

Teletexto Digital

Pulse el botón **Texto** para ver la información del teletexto digital. Puede manejarlo con las teclas de colores, las teclas de cursor y la tecla **OK**. La forma de manejo puede variar en función de los contenidos del teletexto digital. Siga las instrucciones que aparecen en la pantalla del teletexto digital. Cuando el botón **Texto** se pulsa nuevamente, la TV regresa a emisión de TV.

Conexiones

Conector	Tipo	Cables	Dispositivo
	Euroconector Conexión (atrás)		
	VGA Conexión (atrás)		
AV lateral	PC/YPbPr Audio Conexión (lateral)	 Audio YPbPr lateral o cable de conexión PC	
	HDMI Conexión (atrás)		
 SPDIF	SPDIF Conexión (atrás)		
AV lateral	AV lateral (Audio/Vídeo) Conexión (lateral)		
 AURICULARES	Auriculares Conexión (lateral)		
 PC a YPbPr	YPbPr Vídeo Conexión (atrás)	 Cable de conexión de PC a YPbPr	
	USB Conexión (lateral)		
 CONEXIÓN ITT (CI)	CI Conexión (lateral)		

NOTA: Al conectar un aparato a la entrada lateral AV o la entrada YPbPr, deberá utilizar los correspondientes cables. Vea las ilustraciones de la izquierda. | Puede utilizar un cable YPbPr a VGA (no suministrado) para habilitar la señal YPbPr a través de la entrada VGA. | No podrá utilizar a la vez las opciones YPbPr y VGA. | Para activar el audio PC (Ordenador), tendrá que utilizar los cables blanco y rojo del cable de conexión de audio de YPbPr/PC. | Si conectara un dispositivo mediante EUROCONECTOR, el televisor pasará automáticamente al modo AV. | Cuando reciba señal de canales DTV (Mpeg4 H.264) o en el modo Media Player, la producción no estará disponible a través de la toma del euroconector. Es recomendable conectar todos los cables de la parte trasera del televisor antes de montarlo sobre la pared mediante el correspondiente kit de montaje (opcional). | Introduzca o extraiga el módulo de interfaz común (CI) solamente si el televisor está APAGADO. Consulte el manual de instrucciones del módulo para obtener más información sobre sus ajustes. | Cada entrada USB del televisor admite dispositivos de hasta 500mA. Los dispositivos con valores superiores a 500mA podrían dañar al televisor. | Será necesario que utilice un cable aislado HDMI, al conectarlo al televisor, para garantizar la máxima protección frente a radiación parasitaria de frecuencias.



Si desea conectar un dispositivo al televisor, asegúrese de que el televisor y el dispositivo están apagados antes de realizar cualquier conexión. Después de realizar la conexión, puede activar las unidades y utilizarlas.

Encendido/Apagado

Encendido/apagado del televisor

Conecte el cable de alimentación a una toma de corriente de 220-240V ~ 50 Hz.

Para encender el televisor desde el modo de espera puede hacerlo de la siguientes maneras:

- Pulse el botón , **P+** / **P-** o un botón numérico del mando a distancia,
- Pulse el botón lateral de función hasta que el televisor salga del modo de espera.

Poner el televisor en modo de espera

Pulse el  botón en el mando a distancia o el botón de multi-función a un lado del televisor hasta que el televisor entre en modo en espera.

Para apagar el televisor por completo, desenchufe el cable de alimentación de la toma de corriente.

Nota: Cuando un televisor esté en **modo en espera**, el indicador luminoso parpadeará para indicar que las opciones como **búsqueda del modo en espera**, **descarga automática** o **Temporizador** están activas. El LED también puede parpadear cuando se enciende el televisor desde el **modo en espera**.

Instalación Inicial

Cuando lo encienda por primera vez, aparecerá el menú de selección de idioma. Seleccione el idioma deseado y pulse **OK**.

En la pantalla siguiente, establezca sus preferencias utilizando las teclas de desplazamiento; cuando termine, pulse **OK** para continuar.

Nota: En función del País seleccionado, se le pedirá un PIN que deberá confirmar en este punto. Dicho PIN no podrá ser 0000. Lo deberá introducir más tarde, en caso de que se le solicite para realizar cualquier operación en los menús.

En este momento, usted podría activar el **Modo Tienda**. Esta opción configurará sus televisores para la mejor calidad de visualización. Esta opción es solo para uso en establecimientos. Para su uso en hogares, le recomendamos que seleccione el **Modo Hogar**. Se mostrará una pantalla de confirmación en caso de seleccionar el **Modo Tienda**. Seleccione **YES (SI)** para continuar. Esta opción estará disponible en el menú **Otros ajustes** y se puede apagar o encender después.

Instalación de la antena

Si selecciona la opción **Aérea** en la pantalla de selección del tipo de búsqueda, el televisor buscará emisiones de televisión digital terrestre. Una vez que se hayan guardado todos los canales disponibles, la Lista de canales se podrá ver en la pantalla.

Pulse la tecla **Menu** para salir de **Editar lista de canales** y ver la televisión.

Instalación de Cable

Si selecciona la opción **CABLE** y pulsa **OK** en el mando a distancia se visualizará un mensaje de confirmación. Seleccione la opción **YES (SI)** y pulse **OK** para confirmar. Para cancelar la operación, seleccione **NO** y pulse **OK**. Desde siguiente ventana puede elegir los rangos de frecuencia. Introduzca el número de canal o frecuencia mediante las teclas numéricas. Una vez terminado, pulse **OK** para iniciar la búsqueda automática.

Nota: La duración de la búsqueda cambiará dependiendo de la etapa de búsqueda seleccionada.

Reproducción multimedia por la entrada USB

Puede conectar 2.5" y 3.5" pulgadas (hdd con fuente de alimentación externa) unidades de disco duro externas o lápiz de memoria USB al televisor mediante el uso de las entradas USB del televisor.



¡IMPORTANTE! Realice una copia de seguridad de sus archivos antes de realizar cualquier conexión al televisor. Tenga en cuenta que el fabricante no se hace responsable si hay archivos dañados o datos perdidos. Algunos tipos de dispositivos USB (reproductores de MP3, por ejemplo) o "discos duros USB / tarjetas de memoria" pueden ser incompatibles con este televisor.

Podría experimentar problemas con el formateo, en caso de que la unidad USB a formatear posea una capacidad igual o mayor a 1TB (Terabyte). Espere un poco antes de cada conexión y desconexión como el jugador todavía puede estar leyendo los archivos. De esta forma puede ocasionar daños físicos al reproductor USB y de forma más concreta, al propio dispositivo USB. No extraiga la unidad durante la reproducción de un archivo.

Nota: Al visualizar ficheros de imagen en el menú **Media Player** puede visualizar solo 1000 ficheros de imagen almacenados en el dispositivo USB conectado.

Menú del Media Player

Podrá reproducir fotografías, música y películas guardadas en un USB, conectándolo al televisor y utilizando el Explorador Multimedia. Conecte un disco USB a la entrada ubicada en el lateral del televisor. Podrá configurar las preferencias del **Media Player** en el Menú de Configuración.

Funcionamiento del Modo Bucle/Aleatorio	
Inicie la reproducción con la tecla de reproducción y activar 	El televisor reproduce el siguiente fichero y repite la lista.
Inicie la reproducción con la tecla OK y activar 	El mismo archivo se reproducirá en un bucle (repetición).
Inicie la reproducción con la tecla de reproducción/OK y activar 	El fichero será reproducido en forma aleatoria.

Contenido del Menú de TV

Contenido del Menú de Imagen

Modo	Puede cambiar el modo de la imagen para que se ajuste a sus preferencias o necesidades. El modo de imagen puede configurarse como: Cine, Juegos, Dinámica y Natural .
Contraste	Configura los valores de iluminación y oscuridad de la pantalla.
Brillo	Configura los valores del brillo de la pantalla.
Nitidez	Configura los valores de nitidez de los objetos mostrados en pantalla.
Color	Configura los valores de los colores ajustándolos.
Modo de Ahorro energético	Para fijar el modo de Ahorro de energía como Eco, Desactivación de Imagen y Desactivado . (Cuando el modo es Dinámico , el modo de Ahorro de Energía se define automáticamente como deshabilitado).
Retroiluminación (opcional)	Esta función permite controlar el nivel de retroiluminación. Si el Modo de ahorro de energía está en Eco , no podrá ver como disponible la opción de Retroiluminación.. En los modos VGA o Media Player , o mientras tenga el modo de imagen en Juego , no se podrá activar la retroiluminación.
Reducción de ruido	Si la señal de difusión es débil y la imagen es ruidosa, utilice la opción de Reducción de Ruido para reducir la cantidad de ruido.
Configuración Avanzada	
Contraste Dinámico	Puede cambiar la relación de contraste dinámico hasta el valor deseado.
Temperatura del Color	Fija el tono deseado en los colores.
Zoom de Imagen	Ajusta el tamaño de la imagen que desee en el menú de Zoom de Imagen . <i>Nota: La opción Auto solo esté disponible en modo euroconector con el 8º pin del euroconector cambiando entre alto / bajo voltaje</i>
Modo Filme	Las películas se graban con un número de fotogramas por segundo (fps) distinto al de los programas de televisión. Active esta función cuando esté viendo películas, para poder ver de forma más nítida las escenas rápidas.
Tono de piel	El tono de la piel se puede cambiar entre -5 y 5.
Cambio de color	Configura el tono deseado en los colores.
Ganancia RGB	Puede configurar los valores de la temperatura de color con la función Ganancia RGB.
HDMI True Black	Mientras observaba desde una fuente HDMI, esta función será visible en el menú Ajustes de Imagen . Puede utilizarla para mejorar los tonos negros de la imagen.
Posición de la PC	Solo aparece cuando la fuente de entrada sea VGA/PC.
Posición automática	Optimiza la imagen de forma automática. Pulse OK para optimizarla.
Posición H	Esta opción desplaza la imagen horizontalmente hacia la derecha o la izquierda de la pantalla.
Posición V	Esta opción desplaza la imagen verticalmente hacia la parte inferior o superior de la pantalla.
Frecuencia de Reloj	Los ajustes de Frecuencia de Reloj corrigen las interferencias que aparecen como banda vertical en presentaciones que contengan muchos puntos como por ejemplo hojas de cálculo, o párrafos o textos de letra pequeña.
Fase	Según cual sea la fuente de señal de entrada (un ordenador u otros), podrá ver pequeñas interferencias en la pantalla. En dicho caso, usted puede utilizar este elemento para obtener una imagen clara por medio del método de ensayo y error.
Restablecer	Restablece los ajustes de imagen a los ajustes predeterminados de fábrica (excepto modo de juego).
<i>Mientras que en el modo VGA (PC), algunos elementos del menú de Imagen no estarán disponibles. En su lugar, la configuración VGA se añadirá a la Configuración de imagen mientras esté en el modo PC.</i>	

Contenido del Menú de Audio	
Volumen	Ajusta el nivel del volumen.
Ecuilizador	Selecciona el modo ecualizador. Los valores personalizados se pueden hacer solo cuando esta en modo de Usuario .
Balance	Ajusta de donde procede el sonido principalmente, si del altavoz derecho o del izquierdo.
Auriculares	Fija el volumen de los auriculares.
Modo de Audio	Puede seleccionar un modo de audio (si el canal seleccionado es compatible).
AVL (Limitador Automático de Volumen)	Esta función ajusta el sonido para obtener un nivel de salida fijo entre los programas.
Salida Digital	Fija el tipo de salida de audio digital.

Contenido del menú de Configuración	
Acceso Condicional	Controla los módulos de acceso condicional si los hubiera disponibles.
Idioma	Puede ajustar diversos idiomas según el canal emisor y el país.
Parental	Introduzca la contraseña correcta para cambiar la configuración de control parental. En este menú podrá ajustar fácilmente el bloqueo de menú. También puede establecer un número de pin nuevo.
Temporizadores	Establece temporizador de apagado automático para apagar el televisor después de un cierto tiempo. Permite configurar temporizadores para los programas seleccionados
Fecha/Hora	Permite configurar la fecha y hora.
Recursos	Permite activar o desactivar las opciones de la fuente elegida.
Otra Configuración	Muestra las otras opciones del televisor.
Temporizador de Apagado	Cambia la duración de la desconexión de las pantallas de menús.
Buscar canales codificados	Cuando esta función está activada, el proceso de búsqueda también localizará los canales codificados.
Fondo azul	Activa o desactiva el Fondo Azul cuando la señal sea débil o no exista.
Actualización de Software	Para garantizar que el televisor tenga el firmware más reciente.
Versión de la aplicación	Muestra la versión de la aplicación.
Dificultades auditivas	Permite cualquier característica especial enviada por la emisora.
Descripción de audio	La función de audio descripción consiste en una pista de narración adicional, durante la emisión de programas y películas, para las personas invidentes o con dificultades de visión. Esta función está disponible solo si el proveedor de canal la admite. <i>Nota: La función de sonido de Audio descripción no puede estar disponible en el modo de grabación o en diferido.</i>
Apagado automático:	Para ajustar el tiempo que quiera que transcurra hasta que el televisor pase al modo de espera por inactividad.
Búsqueda en de Espera Opcional	El televisor buscará nuevos canales durante el modo de espera. Mostrará cualquier canal nuevo que encuentre.
Modo Tienda	Seleccione este modo para mostrar la pantalla en un comercio. Mientras el Modo Tienda esté activo, algunos elementos en el menú del televisor puede no estar disponibles.
Modo de Encendido	Esta configuración fija la preferencia de encendido.

Contenido del Menú de Instalación y Resintonización	
Retune/ Resintonización Si la opción está disponible	Muestra las opciones de sintonización automática. Digital Aéreas: Busca y guarda emisoras DVB aéreas. Digital por Cable: Busca y guarda estaciones DVB por cable. Analógica: Busca y guarda estaciones analógicas. Antena digital y analógica Busca y guarda estaciones DVB aéreas y analógicas. Digital por cable y analógicas: Busca y guarda emisoras de señal DVB de cable y estaciones analógicas.
Búsqueda manual de canales	Esta función puede utilizarse para la entrada directa de canales.
Búsqueda de canales en la red	Busca los canales enlazados en el sistema de señal.
Sintonización fina analógica	Puede utilizar esta opción para la sintonización fina de canales analógicos. En caso de no haber canales analógicos guardados, esta opción no estará disponible.
Instalación Inicial	Borra toda la configuración del televisor para devolverlo a los valores de fábrica.

Funcionamiento General Del Televisor

Manejo de la lista de Canales

El televisor ordenará los canales guardados en la **Lista de canales**. Puede editar esta lista de canales, ajustar los favoritos o establecer las estaciones activas a ser listadas utilizando las opciones **Lista de canales**.

Permite configurar las Opciones de Control Paterno.

Para prohibir la visualización de ciertos programas, canales y los menús pueden bloquearse mediante el sistema de control parental.

Para ver las opciones disponibles de bloqueo, deberá introducirse el PIN. El PIN predeterminado de fábrica es **0000**. Tras introducir número PIN correcto, se mostrarán las opciones del menú de **Control Paterno**.

Bloqueo del Menú: La opción de bloqueo de menú es la que activa o desactiva el acceso a los mismos.

Bloqueo por Maturity: Restringe el acceso a canales de contenidos para adultos.

Bloqueo Infantil: Se desactivará el control de los botones del televisor, y solo será posible manejarlo con el mando a distancia.

Establecer PIN: Define un nuevo PIN.

El código PIN predeterminado puede variar en función del país seleccionado.

*Si se le pide que introduzca un código PIN para ver una opción de menú utilice uno de los siguientes códigos: **4725**, **0000** o **1234**.*

Algunas opciones pueden no estar disponibles en función de la selección del país en la Instalación Inicial.

Guía de Programación Electrónica (EPG)

Algunos canales envían la información sobre sus horarios de programación. Pulse la tecla **Epg** para ver el menú de la **Guía de Programación** de electrónica (EPG).

Hay 3 tipos diferentes diseños de programación disponibles, **Horario Cronograma**, **Lista de horario** y **Horario Ahora/Siguiente**. Para cambiar entre las opciones siga las instrucciones que aparecen en la parte inferior de la pantalla.

Horario Cronograma

Prev Day (Día anterior / Botón rojo): Muestra los programas del día anterior.

Next day (Día siguiente / Botón verde): Muestra los programas del día siguiente.

Zoom (Botón amarillo): Pulse la tecla amarilla para ver los eventos de un rango de tiempo más amplio.

Filtrar (Botón azul): Muestra las opciones de los filtros.

Seleccionar género (Botón Subtítulos /Subtítulos): Muestra el menú **Seleccionar género**. Mediante esta función podrá buscar en la base de datos de la guía de programas, según el género seleccionado. Se

mostrarán los resultados a partir de la información disponible en la guía de programas, en función de los criterios establecidos.

Detalles del Evento (Botón Info): Muestra la información detallada de los eventos seleccionados.

Saltar (botones numéricos): Salta al canal preferido mediante los botones numéricos.

Opciones (Botón OK): Muestra las opciones del evento.

Buscar (Botón Text): Muestra el menú **Buscar en la guía**.

Ahora (Botón Swap): Muestra el evento actual del canal resaltado.

Botones de Canales +/-: Más Info del Evento

Lista de Horario(*)

() En esta opción de diseño, solo los eventos del canal resaltado serán listados.*

Ant. Franja Horaria (Botón Rojo): Muestra los eventos de la franja horaria anterior.

Prev Day (Día anterior / Botón Amarillo): Muestra los programas del día anterior.

Saltar (botones numéricos): Salta al canal preferido mediante los botones numéricos.

Detalles del Evento (Botón Info): Muestra la información detallada de los eventos seleccionados.

Filtro (Botón Text): Muestra las opciones de los filtros.

Siguiente Franja Horaria (Botón Verde): Muestra los programas de la siguiente franja horaria.

Next Day (Siguiente día / Botón Azul): Muestra los programas del día siguiente.

Opciones (Botón OK): Muestra las opciones del evento.

Botones de Canales +/-: Más Info del Evento

Horario Ahora/Siguiente

Opciones (Botón OK): Muestra las opciones del evento.

Detalles del Evento (Botón Info): Muestra la información detallada de los eventos seleccionados.

Botones de Canales +/-: Más Info del Evento

Filtrar (Botón azul): Muestra las opciones de los filtros.

Opciones del Evento

Utilice los botones de navegación para marcar un evento y pulse el botón **OK** para ver el menú de **Opciones de Eventos**. Dispone de las siguientes opciones:

Seleccionar Canal: Puede cambiar a los canales seleccionados, utilizando esta opción.

Actualización de Software

El televisor puede buscar actualizaciones automáticamente a través de la señal.

Actualización de software mediante la interfaz de usuario

En el menú principal seleccione **Ajustes** y luego **Otros Ajustes**. Desplácese a la opción de **Actualización de Software**.

Modo de búsqueda y actualización a las 3 AM

Su televisor buscará nuevas actualizaciones a las 3:00 de la mañana si la opción **Búsqueda Automática** en el menú **Opciones de actualización** está habilitado y si el televisor está conectado a una señal de antena.

Nota: Si el televisor no enciende luego de una actualización, desconecte el televisor por 2 minutos y conéctelo de nuevo.

Solución de Problemas y Consejos

El televisor no se enciende

Compruebe si el cable está bien enchufado a la toma de corriente. Compruebe si se han agotado las pilas. Pulse la tecla de encendido del televisor.

Mala calidad de imagen

- Compruebe si ha elegido el televisor adecuado.
- La baja intensidad de la señal puede distorsionar la imagen. Compruebe el estado de la antena.
- Verifique si la frecuencia introducida es la adecuada.
- Cuando se conectan al televisor dos equipos periféricos a la vez puede disminuir la calidad de la imagen. En ese caso, desconecte uno de los equipos periféricos.

Sin Imagen

- Significa que su televisor no está recibiendo ninguna señal. Asegúrese también de haber seleccionado la fuente de entrada correcta.
- ¿Está la antena conectada correctamente?
- ¿Ha conectado el cable de la antena?
- ¿Está utilizando los enchufes apropiados para conectar la antena?
- Si tiene dudas, consulte con su distribuidor.

No hay Audio

- Compruebe si ha silenciado el sonido del televisor. Pulse **Mute** o suba el volumen para comprobarlo.
- El sonido solo proviene de un altavoz Compruebe el balance de altavoces en el menú de sonido.

El mando a distancia no funciona.

- Tal vez se han agotado las pilas. Sustituya las pilas.

No se pueden seleccionar las Fuentes de entrada

- Si no puede seleccionar una fuente de entrada, puede deberse a que no haya conectado ningún dispositivo. Si no;
- Compruebe los cables y las conexiones AV si ha tratado de conectar un dispositivo.

Modos Habituales de Visualización de Entrada de PC

La siguiente tabla es una ilustración de alguno de los modos generales de visualización de vídeo. Es posible que el televisor no admita todas las resoluciones. El televisor admite hasta 1920x1080.

Índice	Resolución	Frecuencia
1	640x480	60 Hz
2	800x600	56 Hz
3	800x600	60 Hz
4	1024x768	60 Hz
5	1024x768	66 Hz
6	1280x768	60 Hz
7	1280x960	60 Hz
8	1280x1024	60 Hz
9	1360x768	60 Hz
10	1400x1050	60 Hz
11	1600x1200	60 Hz
12	1920x1080	60 Hz

Compatibilidad con Señales AV y HDMI

Fuente	Señales Admitidas	Disponible
EXT (Euroconector)	PAL 50/60	O
	NTSC 60	O
	RGB 50	O
	RGB 60	O
AV lateral	PAL 50/60	O
	NTSC 60	O
PC/YPbPr	480i, 480P	60Hz O
	576i, 576P	50Hz O
	720P	50Hz,60Hz O
	1080i	50Hz,60Hz O
	1080P	50Hz,60Hz O
HDMI	480i	60Hz O
	480P	60Hz O
	576i, 576P	50Hz O
	720P	50Hz,60Hz O
	1080i	50Hz,60Hz O
	1080P	24Hz, 25Hz, 30Hz, 50Hz, 60Hz O

(X: No Disponible, O: Disponible)

Puede que en algunos casos la señal del televisor no se muestre correctamente. El problema puede deberse a una incompatibilidad de las normas en las que emite el equipo fuente (DVD, receptor digital, etc.). Si se presenta este problema, contacte con su distribuidor y también con el fabricante del equipo fuente.



Formatos Admitidos Para El Modo USB

Multimedia	Extensión	Formato	Notas
Video	.mpg, .mpeg	MPEG1-2	MPEG1: 768x576 @ 30P, MPEG2:1920x1080 @ 30P
	.vob	MPEG2	1920x1080 @ 30P
	.mp4	MPEG4, Xvid, H.264	
	.mkv	H.264, MPEG4,VC-1	
	.avi	MPEG2, MPEG4, Xvid, H.264	
	.flv	H.264/VP6/ Sorenson	H.264/VP6: 1920x1080 @ 30P Sorenson: 352x288 @ 30P
	.3gp	MPEG4 , H.264	1920x1080 @ 30P
Audio	.mp3	MPEG1 Capa 2/3	Capa2: 32Kbps ~ 448Kbps (Tasa de bits) / 32kHz, 44.1kHz, 48kHz, 16kHz, 22.05kHz, 24kHz (tasa de muestreo) Capa3: 32Kbps ~ 320Kbps (Tasa de bits) / 32kHz, 44.1kHz, 48kHz, 16kHz, 22.05kHz, 24kHz, 8kHz, 11.025kHz, 12kHz (tasa de muestreo)
	(solo funciona con ficheros de vídeo)	AC3	32Kbps ~ 640Kbps (tasa de bits) / 32kHz, 44.1kHz, 48kHz (tasa de muestreo)
		AAC	16Kbps ~ 576Kbps (Tasa de bits) / 48kHz, 44.1kHz, 32kHz, 24kHz, 22.05kHz, 16kHz, 12kHz, 11.025kHz, 8kHz (tasa de muestreo)
		EAC3	32Kbps ~ 6Kbps (tasa de bits) / 32kHz, 44.1kHz, 48kHz (tasa de muestreo)
		LPCM	PCM de 8 bits Unsigned, PCM de 16 bits Signed/Unsigned (big / little endian), 24bit PCM (big endian), DVD LPCM 16/20/24bit (Tasa de bits) / 6kHz, 8kHz, 11.025kHz, 12kHz, 16kHz, 22.05kHz, 24kHz, 32kHz, 44.1kHz, 48kHz , 88.2kHz, 96kHz, 176.4kHz, 192kHz (tasa de muestreo)
		IMA-ADPCM/MS-ADPCM	384Kbps (Tasa de bits) / 8KHz ~ 48KHz (tasa de muestreo)
LBR	32Kbps ~ 96Kbps (tasa de bits) / 32kHz, 44.1kHz, 48kHz (tasa de muestreo)		
Imagen	.jpeg	Baseline	Resolución(AxA): 17000x10000
		Progresiva	Resolución(AxA): 4000x4000
	.bmp	-	Resolución(AxA): 5760x4096
Subtítulos	.sub, .srt	-	-

Conteúdo

Informação de Segurança	54
Marcações no Produto	54
Manutenção.....	55
Tomada de alimentação	56
Montar / Remover o pedestal	56
Quando usar o suporte de suspensão na parede	56
Informação ambiental.....	57
Notificações Em Espera	57
Caraterísticas	57
Acessórios incluídos.....	57
Botões de controlo da TV e Funcionamento	57
Inserir as pilhas no controlo remoto	58
Ligar a Alimentação	58
Notificação.....	58
Especificação	59
Controlo Remoto	60
Ligações	62
Ligar/Desligar	63
Primeira Instalação.....	63
Reprodução de Multimédia através de Entrada USB	63
Menu Leitor de Multimédia	63
Funcionamento Geral da TV	67
Usar a Lista de Canais	67
Configurar As Definições Do Controlo Parental ...	67
Guia Eletrónico de Programas (EPG)	67
Atualização de Software.....	68
Resolução de Problemas e Sugestões	68
Modos de Visualização Normais da Entrada do PC.....	68
Compatibilidade do Sinal AV e HDMI	68
Formatos de Ficheiros Suportados para o modo USB	69

Informação de Segurança

	CUIDADO RISCO DE CHOQUE ELÉTRICO NÃO ABRIR	
CUIDADO: PARA REDUZIR O RISCO DE CHOQUE ELÉTRICO, NÃO REMOVER A TAMPA (OU A PARTE DE TRÁS). NENHUMA PEÇA REPARÁVEL PELO UTILIZADOR NO INTERIOR. SOLICITAR ASSISTÊNCIA A UM TÉCNICO QUALIFICADO.		

Não operar a TV em condições ambientais rigorosas dado isso poder danificar a sua TV.



Em condições climáticas extremas (tempestades, trovoadas) e em longos períodos de inatividade (férias), desligar a TV da corrente elétrica. A ficha de corrente elétrica é usada para desligar o aparelho de TV da corrente elétrica e portanto deve manter-se em condições de funcionamento.





Este símbolo está presente sempre que existe informação importante sobre o funcionamento ou a manutenção do aparelho na literatura que o acompanha.





Nota: Seguir as instruções no ecrã para operar com as respetivas funções.

IMPORTANTE - Deve ler totalmente estas instruções antes de instalar ou operar

 **ADVERTÊNCIA:** Nunca permitir que pessoas (incluindo crianças) com capacidades físicas, mentais ou sensoriais reduzidas ou com falta de experiência e/ou conhecimento utilizem aparelhos elétricos sem supervisão.

- Para ventilação, deixar um espaço livre de, pelo menos, 10 cm à volta do aparelho.
- Não bloquear os orifícios de ventilação.
- Não colocar a TV em superfícies inclinadas ou instáveis, a TV pode cair.
- Usar este dispositivo em climas moderados.
- A ficha do cabo de alimentação deve estar facilmente acessível. Não colocar a TV, móveis, etc. sobre o cabo de alimentação. Um cabo de alimentação danificado pode originar um incêndio ou choque elétrico. Deve manusear o cabo de alimentação através da ficha, não desligar a TV puxando pelo cabo de alimentação. Nunca tocar no cabo de alimentação/ficha com as mãos molhadas, uma vez que isso pode dar origem a um curto-circuito ou a um choque elétrico. Nunca fazer um nó no cabo de alimentação ou atá-lo com outros cabos. Quando danificado deve ser substituído, esta substituição deve apenas ser realizada por um técnico qualificado.
- Não usar esta TV num ambiente húmido ou molhado. Não expor esta TV a líquidos. Se qualquer objeto sólido ou líquido cair no interior do aparelho, desligar a TV e pedir que seja verificada por pessoal qualificado antes de a colocar em funcionamento.

- Não expor a TV à luz solar direta, chamas ou colocá-lo perto de fontes de calor intenso, como aquecedores elétricos. 
- Ouvir em volumes excessivos em auriculares e auscultadores pode causar perda de audição.
- Assegurar que as fontes de chamas vivas, como velas acesas, não são colocadas em cima da TV. 
- Para evitar danos, esta TV tem de ser fixada à TV com segurança seguindo cuidadosamente as instruções (se a opção estiver disponível).
- Ocasionalmente, alguns pixels não ativos poderão aparecer no ecrã, como um ponto fixo azul, verde ou vermelho. Notar que isto não afeta o desempenho do seu produto. Ter cuidado para não riscar o ecrã com as unhas ou outros objetos duros.
- Antes de limpar a TV, desligar da tomada de parede. Utilizar apenas um pano seco e macio para limpar.

 Advertência	Risco de danos graves ou morte
 Risco de choque elétrico	Risco de tensão perigosa
 Cuidado	Risco de lesões ou danos no equipamento
 Importante	Operar o sistema corretamente
 Observação	Notas adicionais marcadas

Marcações no Produto

Os seguintes símbolos são usados como **no produto** como um marcador para restrições e precauções e instruções de segurança. Cada explicação deve ser considerada onde o produto possui apenas a marcação relacionada. Por razões de segurança deve ter em atenção a referida informação.



Equipamento Classe II: Este aparelho está concebido de tal forma que não necessita de uma ligação segura a ligação à terra elétrica.



Equipamento Classe II com ligação à terra funcional: Este aparelho está concebido de tal forma que não necessita de uma ligação segura a ligação à terra elétrica, a ligação à terra é usada para propósitos funcionais.



Ligação à terra de proteção: O terminal marcado destina-se a ligação do condutor de ligação à terra de proteção associado com os fios de alimentação.



Terminal sob tensão perigosa: O(s) terminal(ais) marcado(s) é(são) sob tensão perigosa em condições de funcionamento normal.



Cuidado, Consultar Instruções de

Funcionamento: A(s) área(s) marcada(s) contém(êm) pilhas tipo moeda ou botão substituíveis pelo utilizador.



Produto Laser de classe

1: Este produto contém fonte laser Classe 1 que é segura sob condições previsíveis razoáveis de

funcionamento.

ADVERTÊNCIA

Não ingerir as pilhas, perigo de queimadura química

(Os acessórios fornecidos com ou) Este produto pode conter uma pilha tipo moeda/botão. Se a pilha de célula tipo moeda/botão for ingerida, pode causar queimaduras internas graves em apenas 2 horas e pode levar à morte.

Mantenha pilhas novas e usadas longe das crianças.

Se o compartimento das pilhas não fecha com segurança, deixe de usar o produto e mantenha-o longe das crianças.

Se pensar que as pilhas podem ter sido ingeridas ou colocadas em alguma parte do corpo, procurar ajuda médica imediata.

ADVERTÊNCIA

Nunca colocar um aparelho de televisão num local instável. Um aparelho de televisão pode cair, causando danos pessoais graves ou morte. Podem ser evitadas muitas lesões, especialmente em crianças, ao tomar medidas de precaução simples como por exemplo;

- Usar armários ou suportes recomendados pelo fabricante do aparelho de televisão.
- Usar somente mobiliário que possa suportar com segurança o aparelho de televisão.
- Assegurar que o aparelho de televisão não está suspenso na extremidade do móvel de apoio.
- Não colocar o aparelho de televisão em móveis altos (por exemplo, louceiros ou estantes) sem fixar tanto o móvel como a televisão num apoio adequado.
- Informar as crianças acerca dos perigos de se pendurarem em móveis para alcançar o aparelho de televisão ou os seus controlos.

Se o seu aparelho de televisão atual está a ser mantido ou recolocado, devem ser aplicadas as mesmas considerações acima indicadas.

Manutenção

Primeiro, remover a ficha de alimentação da tomada de alimentação.

Painel de visualização, Armário, Pedestal

Cuidados regulares:

Limpar cuidadosamente a superfície do painel de visualização, armário, ou pedestal usando um pano macio para remover a sujidade ou impressões digitais.

Para sujidade mais difícil:

1. Primeiro limpar o pó da superfície.
2. Humedecer um pano macio com água limpa ou detergente neutro diluído (1 parte de detergente para 100 partes de água).
3. Espremer o pano com firmeza. (Note, não deixar o líquido entrar no interior da TV pois pode provocar a falha do produto.)
4. Limpar a humidade cuidadosamente e retirar a sujidade mais difícil.
5. Finalmente, secar toda a humidade.

Cuidado

Não usar um pano áspero ou esfregar a superfície com demasiada força, pois isto pode causar riscos no superfície.

- Ter cuidado para não expor as superfícies a repelente de insetos, solvente, diluente ou outras substâncias voláteis. Isto pode degradar a qualidade da superfície ou fazer descascar a pintura.
- A superfície do painel de visualização tem tratamento especial e pode ser danificado facilmente. Ter cuidado para não tocar no ecrã com as unhas ou outros objetos duros.
- Não permitir que o armário e o pedestal entrem em contato com uma borracha ou substância de PVC durante muito tempo. Isto pode degradar a qualidade da superfície.

Tomada de alimentação

Limpar a ficha de alimentação com um pano seco regularmente.

Humidade e sujidade podem provocar incêndio ou choque elétrico.

Montar / Remover o pedestal

Preparação

Remover as partes dos pedestais e a TV da caixa da embalagem e colocar a TV sobre uma mesa de trabalho com o painel do ecrã virado para baixo sobre o pano limpo e macio (cobertor, etc.)

- Usar uma mesa plana e firme maior que a TV.
- Não segurar a parte painel do ecrã.
- Garantir que não risca ou parte a TV.

Montar o pedestal

1. Aparafusar as partes dos pedestais umas às outras e montar os amortecedores de borracha.

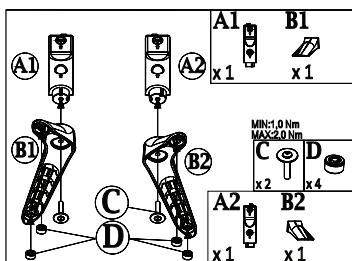

2. Colocar o suporte(s) no encaixe(s) de montagem na parte de trás da TV.

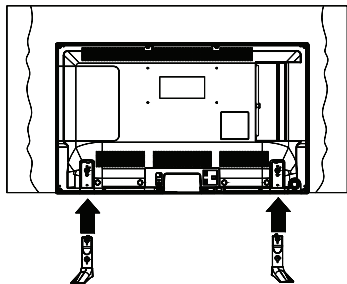

3. Inserir os parafusos (M4 x 12) fornecidos e apertar suavemente até que o suporte esteja devidamente fixado.

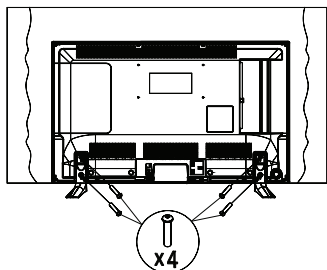

Remover o pedestal da TV

Garantir que remove o pedestal da seguinte forma quando usar o suporte de suspensão na parede ou voltar a embalar a TV.

- Colocar a TV numa mesa com painel do ecrã voltado para baixo num pano limpo e suave. Deixar o suporte(s) saliente sobre a borda da superfície.
- Retirar os parafusos que fixam o suporte(s).
- Remover o suporte(s).

Quando usar o suporte de suspensão na parede

Deve contactar o seu fornecedor local Panasonic para comprar o suporte de suspensão na parede recomendado.

Orifícios para instalação de suporte de suspensão na parede;

Parte traseira da TV

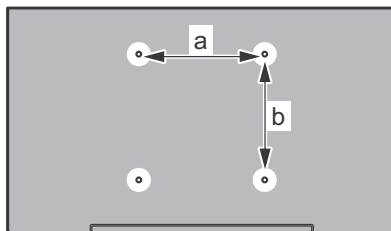

a (mm)	200
b (mm)	100

Vista lateral

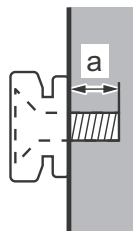

Comprimento do parafuso (a)	mín. (mm)	5
	máx. (mm)	8
Diâmetro	M4	

Nota: Os parafusos para fixar a TV no suporte de suspensão na parede não são fornecidos com a TV.

Informação ambiental

Este televisor foi concebido para ser ecológico. Para reduzir o consumo de energia, pode seguir os seguintes passos:

Se definir o **Modo Poupança de Energia** como **Eco**, a TV muda para o modo de poupança de energia. As definições do **Modo Poupança de Energia** podem ser encontradas na secção 'Imagem' do Menu Principal. Notar que, algumas definições de imagem ficarão indisponíveis para alteração.

Se premido o botão Direito quando a opção **Eco** é seleccionada ou o botão Esquerdo quando a opção **Desativada** é seleccionada, será exibida no ecrã a mensagem **"O ecrã desligar-se-á em 15 segundos."** Seleccionar **Continuar** e premir **OK** para desativar imediatamente o ecrã.. Se não premir qualquer botão, o ecrã desligar-se-á em 15 segundos. Premir qualquer botão no controlo remoto ou na TV para ligar outra vez o ecrã.

Nota: Se o Modo no menu Imagem é definido em Dinâmico, o Modo de Poupança de Energia será definido como Desativado e não pode ser alterado

Quando a TV não está a ser utilizada, deve desligá-la da tomada de alimentação. Isto reduz o consumo de energia.

Notificações Em Espera

1. Se a TV não receber nenhum sinal de entrada (por ex., de uma antena ou fonte HDMI) durante 5 minutos, entrará em modo de espera. Será mostrada no ecrã a seguinte mensagem quando da próxima vez que ligar a TV: **"A TV é ligada automaticamente no modo em espera dado não existir sinal durante um período de tempo prolongado."** Premir em **OK** para continuar.
2. Se a TV estiver ligada e não estiver a funcionar durante algum tempo, entrará em modo de espera. Será mostrada no ecrã a seguinte mensagem quando da próxima vez que ligar a TV. **"A TV é ligada automaticamente no modo em espera dado não existir qualquer operação durante um período de tempo prolongado."** Premir em **OK** para continuar.

Caraterísticas

- Televisão a cores com controlo remoto
- TV(DVB-T/C) digital terrestre/cabo totalmente integrada
- Entradas HDMI para ligação de outros dispositivos com ranhuras HDMI
- Entrada USB
- Sistema de menu OSD
- Tomada scart para dispositivos externos (como leitores de DVD, PVR, videojogos, etc.)
- Sistema de som estéreo

- Teletexto
- Ligação dos auscultadores
- Sistema Automático de Programação
- Sintonização manual
- Desligar automático depois de até seis horas.
- Temporizador
- Bloqueio Crianças
- Sem som automático quando não há transmissão.
- Reprodução NTSC
- AVL (Limitador Automático de Volume)
- PLL (Procura de Frequência)
- Entrada de PC
- Modo de Jogo (Opcional)

Acessórios incluídos

- Controlo Remoto
- Pilhas: 2 x AAA
- Manual de instruções
- Suporte destacável
- Parafusos de montagem do suporte (M4 x 12)

Botões de controlo da TV e Funcionamento

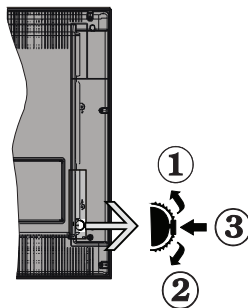

1. Anterior
2. Seguinte
3. Selecção do comando Programa / Volume / AV / Em Espera

O botão torna possível controlar as funções de **"Volume"** / **"Programa"** / **"Fonte"** e activar o Modo Em Espera na sua televisão.

Para ajustar o volume: Aumentar o volume premindo o **botão Para Cima**. Reduzir o volume premindo o **botão Para Baixo**.

Para mudar de canais: Premir o centro do botão para que a informação sobre o canal apareça no ecrã. Navegue através dos canais memorizados premindo o botão **Para Cima** ou **Para Baixo**.

Para mudar a fonte: Premir o centro do botão para que a lista das fontes apareça no ecrã. Navegue

através dos canais memorizados premindo o botão Para **Cima** ou Para **Baixo**.

Para desactivar a televisão: Premir e manter premido o centro do botão Para **Baixo** durante alguns segundos até que a televisão entre no modo Em Espera.

Funcionamento com o Controlo Remoto

- Premir o botão **Menu** no controlo remoto para mostrar o ecrã do menu principal. Usar o botão **Esquerdo** ou **Direito** para seleccionar a barra do menu e premir **OK** para entrar. Usar **Esquerdo / Direito / Cima / Baixo** para seleccionar ou definir um item. Premir o botão **Retroceder/Voltar** ou o botão Menu para sair de um ecrã de menu.
- Após ter ligado os sistemas externos à sua TV, poderá permutar para as fontes de entrada diferentes. Premir o botão **FONTE** no seu controlo remoto consecutivamente para seleccionar as diferentes fontes.
- Pode mudar o canal e ajustar o volume usando os botões **Volume +/-** e **Programa +/-** no controlo remoto.

Inserir as pilhas no controlo remoto

Levante cuidadosamente a tampa na parte traseira do controlo remoto. Inserir duas pilhas tamanho **AAA**. Assegurar que os sinais (+) e (-) coincidem (respeitar a polaridade correta). Voltar a colocar a tampa em.

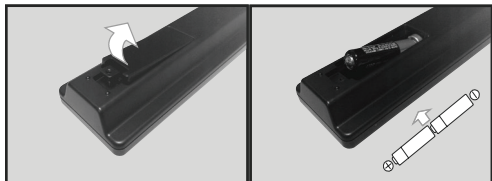

Ligar a Alimentação

IMPORTANTE: A TV foi concebida para operar em tomada **220-240V CA, 50 Hz**. Depois de desembalar, deixar a TV durante alguns momentos à temperatura ambiente antes de a ligar à alimentação eléctrica da rede. Ligar o cabo de alimentação à tomada de corrente eléctrica.

Ligar a antena/Cabo

Ligar a antena ou o cabo da antena **SDSq** à **ENTRADA ANTENA (ANT)** na parte de trás do aparelho de televisão.

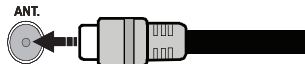

Notificação

RECONHECIMENTO DA MARCA COMERCIAL

Os termos HDMI, o logotipo HDMI e Interface Multimédia Alta-Definição são marcas comerciais ou marcas registadas de HDMI Licensing LLC nos Estados Unidos e em outros países.



Fabricado sob a licença da Dolby Laboratories. Dolby e o símbolo double-D são marcas registadas da Dolby Laboratories.



Eliminação do Equipamento Usado e das Pilhas



Apenas para a União Europeia e países com sistemas de reciclagem

Estes símbolos nos produtos, embalagens e / ou documentos anexos significa que os produtos eléctricos e electrónicos usados não devem ser misturados com o lixo doméstico em geral.

Para o tratamento, recuperação e reciclagem de produtos usados e baterias, deve levá-los aos pontos de recolha aplicáveis de acordo com a sua legislação nacional.

Ao eliminar corretamente, ajudará a poupar recursos valiosos e evitar quaisquer potenciais efeitos negativos à saúde humana e ao meio ambiente.

Para informação mais detalhada acerca da recolha e reciclagem deve contactar a autarquia local.

Multas podem ser aplicadas no caso de uma eliminação incorreta de acordo com a legislação nacional.

Nota para o símbolo da pilha (símbolo do botão):



Este símbolo deve ser usado em combinação com símbolo de produto químicos. Neste caso em conformidade com os requisitos definidos pela Diretiva para os produtos químicos envolvidos.



Representante Autorizado:
Centro de Testes Panasonic
Panasonic Marketing Europe GmbH
Winsbergring 15, 22525 Hamburg, Alemanha

Sítio web: <http://www.panasonic.com>

Especificação

Emissão de TV	PAL B/G D/K K I/I'
Receção de Canais	HIPERBANDA - VHF (BANDA I/III) - UHF (BANDA U)
Receção Digital	TV digital terrestre/cabo plenamente Integrada (DVB-T/C).
Número de Canais Predefinidos	1000
Indicador de canal	Visualização no Ecrã
Entrada de antena RF	75 Ohm (não equilibrado)
Tensão de funcionamento	220-240V AC, 50Hz.
Áudio	German +Estéreo Nicam
Auscultador	Tomada mini estéreo 3,5mm
Potência Saída Áudio (WRMS.) (10% THD)	2 x 6
Consumo elétrico	65 W
Peso	5,5 Kg
Dimensões da TV PxCxA (com pé)	197 x 735 x 495 mm
Dimensões da TV PxCxA (sem pé)	77/89 x 735 x 438 mm
Temperatura e humidade de funcionamento:	0°C até 40°C, 85% humidade máx.

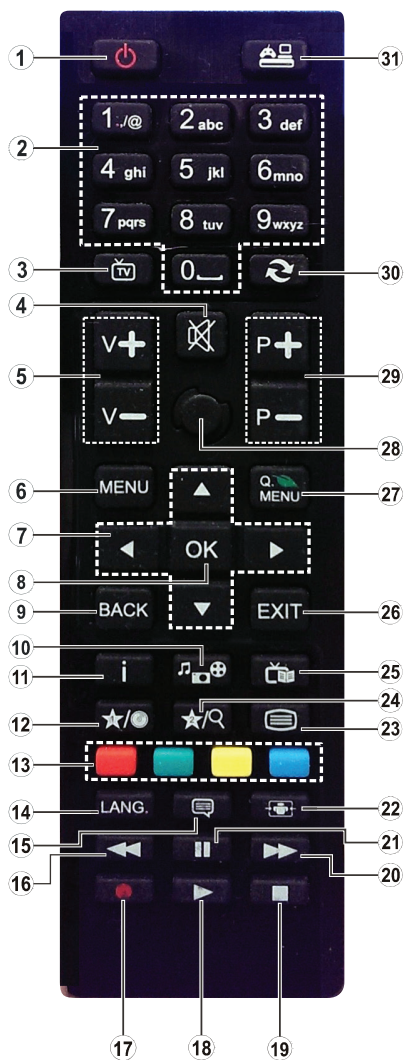

(*) MEU BOTÃO 1:

Este botão poderá ter uma função predefinida dependendo do modelo. No entanto, pode definir uma função especial para este botão, premindo o mesmo durante cinco segundos quando estiver numa fonte ou canal pretendido. Uma mensagem de confirmação será apresentada no ecrã. Agora o **Meu Botão 1** está associado com a função selecionada.

Note que se efetuar a **Primeira Instalação**, **Meu Botão 1** voltará para a sua função predefinida.

1. **Em Espera:** Ligar / Desligar a TV
2. **Botões numéricos:** Mudam o canal, inserem um número ou uma letra na caixa de texto no ecrã.
3. **TV:** Apresenta a lista de canais / Alterna para a Fonte de TV
4. **Silêncio:** Desliga completamente o volume da TV
5. **Volume +/-**
6. **Menu:** Exibe o menu da TV
7. **Botões de navegação:** Ajuda a navegar nos menus, conteúdo, etc e exibe as sub-páginas no modo TXT quando premido Direita ou Esquerda
8. **OK:** Confirma as seleções do utilizador, mantém a página (em modo TXT) visualiza a lista de canais (em modo DTV)
9. **Voltar/Retroceder:** Regressa ao ecrã anterior, abre a página de índice (no modo TXT)
10. **Leitor de multimédia:** Abre o ecrã de reprodução de multimédia
11. **Informação:** Exibe informação sobre o conteúdo no ecrã, mostra informação oculta (revela - no modo TXT)
12. **Meu botão 1 (*)**
13. **Teclas Coloridas:** Seguir as instruções no ecrã para as funções dos botões coloridos
14. **Idioma:** Alterna entre o modos de som (TV analógica), exibe e altera o idioma de áudio/legendas (TV digital, quando disponível)
15. **Legendas:** Ativa e desativa as legendas (sempre que disponíveis)
16. **Retrocesso rápido:** Retrocede as imagens em multimédia como nos filmes
17. Nenhuma função
18. **Reproduzir:** Inicia a reprodução de multimédia selecionada
19. **Parar:** Pára a multimédia que está a ser reproduzida
20. **Avanço rápido:** Move as imagens em multimédia como nos filmes
21. **Pausa:** Pausa o suporte que está a ser reproduzido
22. **Ecrã:** Altera o aspeto da visualização do ecrã
23. **Texto:** Exibe o teletexto (sempre que disponível), premir de novo para sobrepor o teletexto numa imagem de difusão normal (mix)
24. Nenhuma função
25. **EPG (Guias eletrónico de programas):** Exibe o guia eletrónico de programas
26. **Sair:** Fecha e sai dos menus exibidos ou volta ao menu anterior
27. **Menu rápido:** Exibe uma lista de menus para acesso rápido
28. Nenhuma função
29. **Programa +/-**
30. **Alternar:** Alterna rapidamente entre os canais anteriores e atuais ou fontes
31. **Fonte:** Mostra todas as transmissões disponíveis e os conteúdos das fontes

Menu Rápido

O menu de Definições Rápidas permite-lhe aceder rapidamente a algumas opções. Este menu inclui opções **Modo Poupança de Energia**, **Modo Imagem**, **Definições Equalizador**, **Favoritos** e **Temporizador de Dormir**. Premir o botão **Menu Rápido** no controlo remoto para ver o menu rápido. Consulte os seguintes capítulos para obter os detalhes das funções listadas.













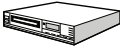



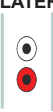
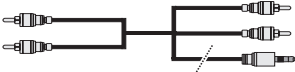



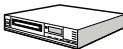



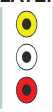

Teletexto

Premir o botão **Texto** para entrar. Premir novamente para ativar o modo misto, o qual lhe permite ver a página de teletexto e a transmissão da TV ao mesmo tempo. Premir mais uma vez para sair. Se estiver disponível, as secções nas páginas de teletexto apresentarão códigos coloridos e poderão ser selecionadas premindo os botões coloridos. Seguir as instruções apresentadas no ecrã.

Teletexto Digital

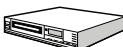
Premir o botão **Texto** para visualizar a informação do teletexto digital. Utilizar os botões coloridos, os botões do cursor e o botão **OK**. O método de operação pode se diferente, de acordo com o conteúdo do teletexto digital. Seguir as instruções apresentadas no ecrã do teletexto digital. Quando o botão **Texto** é premido de novo, a TV retoma a difusão de televisão.

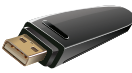
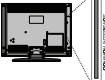
Ligações

Conector	Tipo	Cabos	Dispositivo
	Scart Ligação (parte traseira)		
	VGA Ligação (parte traseira)		
AV LATERAL 	Áudio YPbPr/ PC Ligação (lateral)	 Cabo de Ligação de PC ou YPbPr Áudio Lateral	
	HDMI Ligação (parte traseira)		
 SPDIF	SPDIF Ligação (parte traseira)		
AV LATERAL 	AV lateral (Áudio/Vídeo) Ligação (lateral)		
AUSCULTADOR  HEADPHONE	Auscultador Ligação (lateral)		
 PC para YPbPr	Vídeo YPbPr Ligação (parte traseira)	 Cabo de Ligação PC para YPbPr	
 USB	USB Ligação (lateral)		
 CI	CI Ligação (lateral)		

 **NOTA:** Quando ligar um dispositivo através de YPbPr ou da entrada Lateral AV, deve usar os cabos de ligação para permitir a ligação. Consultar as figuras no lado esquerdo. | Pode utilizar o cabo YPbPr para VGA (não fornecido) para ativar o sinal YPbPr através da entrada VGA. | Não pode utilizar VGA e YPbPr ao mesmo tempo. | Para ativar o PC áudio, necessitará de utilizar as entradas BRANCA e VERMELHA do cabo de LIGAÇÃO ÁUDIO YPBPR/PC. | Se estiver ligado um dispositivo externo através da tomada SCART, a TV mudará automaticamente para o modo AV. | Quando estiver a receber canais DTV (Mpeg4 H.264) ou enquanto no modo Navegador de Multimédia, a saída não estará disponível através da tomada scart. | Quando estiver a usar o kit de montagem mural (opcional) é recomendado ligar todos os cabos na parte de trás da TV antes de efetuar a montagem na parede. | Inserir ou remover o módulo CI apenas quando a TV estiver DESLIGADA. Consultar o manual de instruções do módulo para mais informação sobre as definições. | Cada entrada USB da sua TV suporta até 500mA. Ligar dispositivos que tenham um valor atual superior a 500mA pode danificar a sua televisão. | Para ligar um cabo HDMI à TV, tem de usar apenas um cabo HDMI blindado para garantir uma imunidade suficiente contra radiações de frequência parasita.

 Se pretender ligar um dispositivo à TV, certifique-se de que a TV e o dispositivo estão desligados antes de efetuar qualquer ligação. Após efetuar a ligação, poderá ligar e utilizar as unidades.

Ligar/Desligar

Ligar / Desligar a TV

Ligar o cabo de alimentação a tomada de 220-240V ~ 50 Hz.

Para ligar a TV a partir do modo em espera pode:

- Premir o botão , **P+** / **P-** ou um botão numérico no controlo remoto,
- Premir o botão de função lateral até que a TV saia do modo em espera.

Colocar a TV em espera

Premir o botão no controlo remoto ou o botão  multi-função na parte lateral da TV até que a mesma entre no modo em espera.

Para desligar completamente a televisão, desligar o cabo de alimentação da tomada de corrente eléctrica.

Nota: Quando a televisão está no modo em espera, a luz do indicador começa a piscar para indicar quais as opções como o modo de busca Em Espera, transferência automática ou Temporizador estão activados. O LED pode também piscar quando ligar a televisão a partir do modo em espera.

Primeira Instalação

Quando ligada pela primeira vez, aparece o ecrã de selecção do idioma. Seleccionar o idioma pretendido e premir **OK**.

No próximo ecrã, definir as suas preferências utilizando os botões de navegação e, quando terminar, premir **OK** para continuar.

Nota: Dependendo da selecção do País ser-lhe-á pedido para definir e confirmar um PIN neste ponto. O PIN seleccionado não pode ser 0000. Tem de o introduzir sempre que for pedida a introdução de PIN para qualquer operação posterior do menu.

Pode ativar a opção **Modo Loja** neste ponto. Esta opção configurará as suas definições para melhor qualidade de ecrã da TV. Esta opção é destinada apenas para utilização de loja. É recomendado seleccionar **Modo Casa** para uso em casa. Se seleccionar **Modo Loja**, será visualizado um ecrã de confirmação. Seleccionar **SIM** para confirmar. Esta opção estará disponível no menu Outras Definições e pode ser ligada/desligada mais tarde.

Instalação da Antena

Se seleccionar a opção **Antena** no ecrã selecção de tipo, a televisão procurará transmissões TV digitais terrestres. Depois de todos os canais disponíveis serem memorizados, **Editar Lista de Canais** será exibida no ecrã.

Premir o botão **Menu** para sair de **Editar Lista de Canais** e ver televisão.

Instalação por Cabo

Se seleccionar a opção **Cabo** e premir o botão **OK** no controlo remoto será exibido um ecrã de confirmação. Seleccionar **SIM** e premir **OK** para continuar. Para cancelar a operação, seleccionar **NÃO** e premir **OK**. Pode

seleccionar os limites de frequência do próximo ecrã. Inserir manualmente o intervalo de frequência usando o botão numérico. Quando terminar, premir no botão **OK** para começar a procura automática.

Nota: A duração da busca portanto aumentará de acordo com o acima indicado.

Reprodução de Multimédia através de Entrada USB

Pode ligar discos rígidos externos de 2,5" e 3,5" (hdd com alimentação externa) ou uma unidade de memória USB à sua TV usando as entradas USB da TV.

IMPORTANTE! Pode efectuar uma cópia de segurança dos seus ficheiros antes de efectuar as ligações à TV. Note que o fabricante não pode ser responsabilizado por ficheiros danificados ou perda de dados. Alguns tipos de dispositivos USB (leitores MP3 por exemplo) ou USB "discos rígidos // cartões memória" podem ser incompatíveis com esta televisão.



Durante a formatação de unidades de disco rígido USB com mais de um 1TB (Tera Byte) de espaço de armazenamento, poderá ter alguns problemas no processo de formatação. Esperar um pouco antes de cada ligação e desligamento, uma vez que o leitor ainda pode estar a ler ficheiros. Se não o conseguir fazer, poderá causar danos físicos no leitor USB e no próprio dispositivo USB. Não retirar a sua unidade durante a reprodução de um ficheiro.

*Nota: Quando visualizar ficheiros de imagens o menu **Leitor de Multimédia** só pode apresentar 1000 ficheiros de imagens armazenados no dispositivo USB ligado.*

Menu Leitor de Multimédia

Pode reproduzir ficheiros de fotografias, música e filmes armazenados num disco USB ligando-o à TV. Ligar um disco USB a uma das entradas USB localizadas na parte lateral da TV.. Pode definir as preferências de **Leitor de Multimédia** usando o menu **Definições**.

Funcionamento do Modo de Repetição/Aleatório

Iniciar a reprodução com o botão Reproduzir e ativar 	A TV reproduz o ficheiro seguinte e repete a lista
Iniciar a reprodução com o botão OK e ativar 	O mesmo ficheiro será reproduzido numa repetição (repetir)
Começar a reprodução com os botões OK/Reproduzir e ativar 	O ficheiro será reproduzido aleatoriamente

Conteúdo do Menu TV

Conteúdo do Menu da Imagem	
Modo	Pode alterar o modo de imagem para se adequar às suas preferências ou necessidades. O modo de Imagem pode ser definido como uma destas opções: Cinema, Jogo, Dinâmico e Natural.
Contraste	Ajusta os valores de iluminação e obscurecimento no ecrã.
Brilho	Ajusta os valores do brilho no ecrã.
Nítidez	Permite definir o valor de nitidez para os objetos visualizados no ecrã.
Cor	Permite ajustar o valor da cor, ajustando as cores.
Modo poupança Energia	Para definir o Modo de Poupança de Energia em Eco, Imagem Desligada ou Desativada. Quando o Modo é Dinâmico , o Modo de Poupança de Energia é automaticamente definido como Desativado.)
Retroiluminação (Opcional)	Esta definição controla o nível de retroiluminação. A função de retroiluminação estará inativa se o Modo de Poupança de Energia estiver definido em Eco . A retroiluminação não pode ser ativada no VGA , no Modo de Leitor de Multimédia ou quando o modo de Imagem está definido como Jogo .
Redução de ruído	Se o sinal de transmissão for fraco e a imagem tiver ruído, utilizar a definição Redução de Ruído para reduzir a quantidade do ruído.
Definições Avançadas	
Contraste Dinâmico	Pode mudar a proporção de contraste dinâmico para o valor pretendido.
Temperatura da Cor	Permite ajustar o tom de cor desejado.
Ampliar a Imagem	Define o tamanho de imagem pretendido a partir do menu Ampliação da Imagem. <i>Nota: A opção Auto só está disponível no modo Scart com comutação de alta/baixa tensão de 8 PINOS SCART.</i>
Modo Filme	Os filmes são gravados com um número diferente de imagens por segundo para os programas normais de televisão. Ligar esta função quando está a ver filmes para ver nitidamente as cenas de movimento rápido.
Tom de Pele	O tom de pele pode ser alterado entre -5 e 5.
Mudança de Cor	Ajusta o tom de cor desejado.
Ganho RGB	Pode configurar os valores da temperatura de cor usando a função de Ganho RGB.
Preto Verdadeiro HDMI	Enquanto estiver a ver a partir de uma fonte HDMI, esta função será visível no menu Definições de Imagem. Pode usar esta função para melhorar o preto na imagem.
Posição do PC	
Posição Automática	Otimiza automaticamente o visor. Premir em OK para otimizar.
Posição H	Este item muda a imagem na horizontal para o lado direito ou esquerdo do ecrã.
Posição V	Este item muda a imagem na vertical para a parte superior ou inferior do ecrã.
Frequência de Pontos	Os ajustes da Frequência de Pontos corrigem a interferência que aparece como bandas na vertical nas apresentações intensivas de pontos como as folhas de cálculo ou os parágrafos ou os textos nas fontes mais pequenas.
Fase	Dependendo da fonte de entrada (computador, etc.) poderá ver uma imagem enevoada ou com ruído no ecrã. Pode utilizar a fase para obter uma imagem mais nítida por demonstração e erro.
Reinicialização	Reinicia as definições de imagem para as definições de fábrica por defeito (Exceto modo Jogo).
Quando estiver no modo VGA (PC) , alguns itens do menu Imagem não estarão disponíveis. Por sua vez, as definições do modo VGA serão adicionadas às Definições de Imagem enquanto está no modo PC .	

Conteúdos do Menu Som	
Volume	Ajusta o nível de volume.
Equalizador	Seleciona o modo equalizador. As definições personalizadas podem ser feitas apenas no modo Utilizador .
Balanço	Ajusta a origem do som - da coluna esquerda ou direita.
Auscultador	Define o volume do auscultador.
Modo de Som	Pode seleccionar um modo de som (Se for suportado pelo canal visualizado).
AVL (Limitador Automático de Volume)	Esta função define o som para obter um nível de saída fixo entre programas.
Saída Digital	Define o tipo de áudio de saída digital.

Conteúdos do Menu Definições	
Acesso Condicional	Controla os módulos de acesso condicional quando existentes.
Idioma	Pode definir um idioma diferente dependendo da emissora e do país.
Controlo parental	Introduzir a palavra-passe correta para alterar as definições do controlo parental. Pode ajustar facilmente o bloqueio do menu neste menu. Também pode definir um novo número PIN.
Temporizadores	Define o temporizador de silêncio para desligar a TV depois de um determinado período de tempo. Permite ajustar os temporizadores para os programas seleccionados
Data/Hora	Define a data e a hora.
Fontes	Ativa ou desativa as opções da fonte seleccionada.
Outras definições	Apresenta outras opções de definição da TV.
Limite de Tempo do Menu	Altera a duração de limite de tempo para os ecrãs do menu.
Procurar Canais Codificados	Quando esta definição estiver ligada, o processo de procura localizará também os canais codificados.
Fundo Azul	Ativa ou desativa o sistema de fundo azul quando o sinal está fraco ou ausente.
Atualização de Software	Garante que a sua TV possui o firmware mais recente.
Versão da Aplicação	Mostra a versão da aplicação.
Deficiências Auditivas	Ativa qualquer função especial enviada pela emissora.
Descrição Áudio	Será reproduzida uma faixa narrada para as pessoas invisuais ou com deficiência visual. Esta função só está disponível se for suportada pela emissora. <i>Nota: A função de som de descrição áudio não está disponível nos modos de gravação ou de gravação diferida.</i>
Desligar Automático da TV	Define a hora pretendida para a TV entrar automaticamente em modo de espera quando não estiver em funcionamento.
Procura Em Espera (Opcional)	A sua TV irá procurar canais novos ou em falta enquanto estiver em modo de espera. Todas as transmissões novas encontradas serão apresentadas.
Modo Loja	Selecionar este modo para visualização do armazenamento. Enquanto o Modo Loja estiver ativado, alguns itens no menu da TV poderão não estar disponíveis.
Modo de Ativação	Esta definição configura a ativação da preferência de modo.

Instalar ou Ressintonizar Conteúdo do Menu

Procura Automática de Canais (Ressintonizar) (Se disponível)	Exibe as opções automáticas de sintonização. Antena Digital: Procura e memoriza as estações de DVB por antena. Cabo Digital: Procura e memoriza canais DVB. Analógica: Procura e memoriza canais analógicos. Antena Digital e Analógica: Procura e memoriza canais DVB e analógicos. Cabo Digital Cable e Analógico: Procura e guarda as estações de DVB e analógicas por cabo.
Procura Manual de Canais	Esta função pode ser usada para entrada direta de emissão.
Procura de Canais de Rede	Procura os canais ligados no sistema de transmissão.
Sintonia Fina Analógica	Pode utilizar esta definição para a sintonia fina dos canais analógicos. Esta função não está disponível se não estiverem memorizados canais analógicos.
Primeira Instalação	Apaga todos os canais e definições memorizados e repõe as predefinições de fábrica da TV.

Funcionamento Geral da TV

Usar a Lista de Canais

A TV ordena os canais memorizados na **Lista de Canais**. Pode editar a lista de canais, ajustar os favoritos e ajustar os canais ativos a listar utilizando as opções da Lista de Canais.

Configurar As Definições Do Controlo Parental

Para bloquear a visualização de determinados programas, podem ser bloqueados canais e menus usando o sistema de controlo parental.

Para visualizar as opções do menu de bloqueio, o código PIN deve ser introduzido. O número PIN predefinido é **0000**. Depois de codificar o número de PIN correto, o menu de **Definições Parentais** será exibido.

Bloqueio do menu: A definição de bloqueio do menu ativa ou desativa o acesso ao menu.

Bloqueio parental: Restringe o acesso às transmissões que apresentam conteúdo para adultos.

Bloqueio crianças: Os botões de controlo na TV são desativados e fica disponível apenas o funcionamento do controlo remoto.

Definir PIN: Define um novo número de PIN.

O número de PIN predefinido muda de acordo com o país selecionado.

*Se for pedido para introduzir o código PIN para visualizar a opção do menu, use um dos seguintes códigos: **4725**, **0000** ou **1234**.*

*Algumas opções podem não estar disponíveis dependendo da seleção do país na **Primeira Instalação**.*

Guia Eletrónico de Programas (EPG)

Alguns canais enviam informações sobre os respetivos programas de transmissão. Premir o botão **Epg** para ver o menu **Guia de Programa**.

Há 3 tipos diferentes de esquemas de programa disponíveis, **Programação de Linha do Tempo**, **Programação de Lista** e **Programação de Agora/Seguinte**. Para alternar entre eles seguir as instruções na base do ecrã.

Programação da linha do Tempo

Dia Ant (botão Vermelho): Apresenta os programas do dia anterior.

Dia Seguinte (botão Verde): Apresenta os programas do dia seguinte.

Ampliação (botão Amarelo): Premir o botão **Amarelo** para ver eventos num intervalo de tempo mais alargado.

Filtro (botão Azul): Permite visualizar as opções de filtragem.

Selecionar Género (Botão Legendas): Apresenta o menu **Selecionar Género**. Ao usar esta função, pode procurar a base de dados do guia de programas de acordo com o género. A informação disponível no

guia dos programas será procurada e os resultados serão listados.

Detalhes de programa (Botão Info): Apresenta informações detalhadas sobre os eventos selecionados.

Saltar (botões numéricos): Salta diretamente para o canal preferido através dos botões numéricos.

Opções (botão OK): Exibe as opções do evento.

Procura (Botão Texto): Apresenta o menu **Procura** de guia.

Agora (Botão Alternar): Mostra o evento atual do canal realçado.

Programa +/-: Mais informação do evento.

Programação de Lista(*)

() Nesta opção de esquema, apenas os eventos do canal realçado serão listados.*

Ant. Faixa de Tempo (Botão Vermelho): Apresenta os eventos da faixa anterior.

Dia Ant. (botão Amarelo): Exibe os programas do dia anterior.

Saltar (botões numéricos): Salta diretamente para o canal preferido através dos botões numéricos.

Detalhes de programa (Botão Info): Apresenta informações detalhadas sobre os eventos selecionados.

Filtro (Botão Texto): Permite visualizar as opções de filtragem.

Próxima Hora (Botão Verde): Apresenta os eventos da faixa de tempo seguinte.

Dia Seguinte (botão Azul): Apresenta os programas do dia seguinte.

Opções (botão OK): Exibe as opções do evento.

Programa +/-: Mais informação do evento.

Programação Agora/Seguinte

Opções (botão OK): Exibe as opções do evento.

Detalhes de programa (Botão Info): Apresenta informações detalhadas sobre os eventos selecionados.

Programa +/-: Mais informação do evento.

Filtro (botão Azul): Permite visualizar as opções de filtragem.

Opções de Evento

Usar os botões direcionais para realçar um evento e premir o botão **OK** para exibir o menu **Opções Evento**. Estão disponíveis as seguintes opções.

Selecionar Canais: Utilizando esta opção, pode permutar para o canal selecionado.

Atualização de Software

A sua TV consegue localizar e atualizar automaticamente através do sinal de transmissão.

Procura de atualização do software através da interface do utilizador

No menu principal, escolha Definições e seleccione Outras Definições. Navegar para Atualização de Software.

Modo de atualização e procura 3 AM

A sua TV procurará por novas atualizações às 3 horas se a opção **Busca automática** no menu **Atualizar opções** é definido para **Ativado** e se a TV estiver ligada a um sinal de antena.

Nota: Se a TV não conseguir ligar após a atualização, desligue-a, aguarde dois minutos e, em seguida, ligue-a novamente.

Resolução de Problemas e Sugestões

A TV não liga

Certificar que o cabo de alimentação está firmemente ligado na tomada de parede. Verificar se as pilhas estão gastas. Premir o botão de alimentação na TV.

Imagem com pouca qualidade

- Verificar se selecionou o sistema de TV correto.
- O nível de sinal fraco pode causar uma imagem distorcida. Verificar o acesso à antena.
- Verificar se introduziu a frequência de canal correta e se realizou a sintonização manual.
- A qualidade da imagem pode degradar-se quando estão ligados dois dispositivos à TV ao mesmo tempo. Neste caso, desligar um dos dispositivos.

Sem imagem

- Isto significa que a sua TV não está a receber nenhuma transmissão. Certificar que foi selecionada a fonte correta.
- A antena está ligada corretamente?
- O cabo da antena está danificado?
- São usadas as fichas corretas para ligar a antena?
- Se tiver dúvidas, deve consultar o seu revendedor.

Sem som

- Verificar se a TV tem som. Premir o botão **Sem Som** ou aumentar o volume para verificar.
- O som poderá estar a sair apenas de uma coluna. Verificar as definições de equilíbrio no menu de som.

Controlo remoto - nenhum funcionamento

- As pilhas podem estar gastas. Substituir as pilhas.

Fontes de entrada - não podem ser selecionadas

- Se não puder seleccionar uma fonte de entrada, é possível que não esteja ligado nenhum dispositivo. Caso contrário;
- Verificar os cabos AV e as ligações se tentou ligar um dispositivo.

Modos de Visualização Normais da Entrada do PC

A seguinte tabela é uma ilustração de alguns dos modos de visualização normais de vídeo. A sua TV poderá não suportar todas as resoluções. A sua TV suporta até 1920x1080.

Índice	Resolução	Frequência
1	640x480	60 Hz
2	800x600	56 Hz
3	800x600	60 Hz
4	1024x768	60 Hz
5	1024x768	66 Hz
6	1280x768	60 Hz
7	1280x960	60 Hz
8	1280x1024	60 Hz
9	1360x768	60 Hz
10	1400x1050	60 Hz
11	1600x1200	60 Hz
12	1920x1080	60 Hz

Compatibilidade do Sinal AV e HDMI

Fonte	Sinais Suportados	Disponível
EXT (SCART)	PAL 50/60	O
	NTSC 60	O
	RGB 50	O
	RGB 60	O
AV lateral	PAL 50/60	O
	NTSC 60	O
PC/YPbPr	480i, 480P 60Hz	O
	576i, 576P 50Hz	O
	720P 50Hz,60Hz	O
	1080i 50Hz,60Hz	O
	1080P 50Hz,60Hz	O
HDMI	480i 60Hz	O
	480P 60Hz	O
	576i, 576P 50Hz	O
	720P 50Hz,60Hz	O
	1080i 50Hz,60Hz	O
	1080P 24Hz, 25Hz, 30Hz, 50Hz, 60Hz	O

(X: Não Disponível, O: Disponível)

Nalguns casos, um sinal na TV pode não ser exibido corretamente. O problema pode ser uma inconsistência com as normas do equipamento fonte (DVD, conversor, etc.). Se verificar este problema, contate o seu fornecedor e o fabricante do equipamento de fonte.

Formatos de Ficheiros Suportados para o modo USB

Multimédia	Extensão	Formato	Notas
Vídeo	.mpg, .mpeg	MPEG1-2	MPEG1: 768x576 @ 30P, MPEG2:1920x1080 @ 30P
	.vob	MPEG2	1920x1080 @ 30P
	.mp4	MPEG4, Xvid, H.264	
	.mkv	H.264, MPEG4,VC-1	
	.avi	MPEG2, MPEG4, Xvid, H.264	
	.flv	H.264/VP6/ Sorenson	H.264/VP6: 1920x1080 @ 30P Sorenson: 352x288 @ 30P
	.3gp	MPEG4 , H.264	1920x1080 @ 30P
Áudio	.mp3	MPEG1 Nível 2 e 3	Layer2: 32Kbps ~ 448Kbps (Velocidade transmissão dados) / 32kHz, 44.1kHz, 48kHz, 16kHz, 22.05kHz, 24kHz (Velocidade amostragem) Layer3: 32Kbps ~ 320Kbps (Velocidade transmissão dados) / 32kHz, 44.1kHz, 48kHz, 16kHz, 22.05kHz, 24kHz, 8kHz, 11.025kHz, 12kHz (Velocidade amostragem)
	(funciona apenas com ficheiros de vídeo)	AC3	32Kbps ~ 640Kbps (Velocidade transmissão dados) / 32kHz, 44.1kHz, 48kHz (Velocidade de amostragem)
		AAC	16Kbps ~ 576Kbps (Velocidade transmissão dados) / 48kHz, 44.1kHz, 32kHz, 24kHz, 22.05kHz, 16kHz, 12kHz, 11.025kHz, 8kHz (Velocidade amostragem)
		EAC3	32Kbps ~ 6Kbps (Velocidade transmissão dados) / 32kHz, 44.1kHz, 48kHz (Velocidade de amostragem)
		LPCM	Não assinado 8bit PCM, Assinado/Não Assinado 16bit PCM (grande/pequeno endian), 24bit PCM (grande endian), DVD LPCM 16/20/24bit (Velocidade transmissão dados) / 6kHz, 8kHz, 11.025kHz, 12kHz, 16kHz, 22.05kHz, 24kHz, 32kHz, 44.1kHz, 48kHz , 88.2kHz, 96kHz, 176.4kHz, 192kHz (Velocidade amostragem)
		IMA-ADPCM/MS-ADPCM	384Kbps (Velocidade transmissão dados) / 8KHz ~ 48KHz (Velocidade de amostragem)
		LBR	32Kbps ~ 96Kbps (Velocidade transmissão dados) / 32kHz, 44.1kHz, 48kHz (Velocidade de amostragem)
Imagem	.jpeg	Linha de base	Resolução(LxA) 17000x10000
		Progressiva	Resolução(LxA) 4000x4000
	.bmp	-	Resolução(LxA) 5760x4096
Legendas	.sub, .srt	-	-

Indicazioni

Informazioni Sulla Sicurezza	71
Indicazioni sul Prodotto	71
Manutenzione	72
Spina	73
Montaggio / Rimozione del piedistallo	73
In fase di utilizzo della staffa di sospensione a parete	73
Informazioni per la tutela dell'ambiente	74
Notifiche standby	74
Caratteristiche	74
Accessori inclusi	74
Pulsante di controllo della TV & Funzionamento ..	74
Installazione Delle Batterie Nel Telecomando	75
Collegare l'alimentazione	75
Notifica.....	75
Specifiche	76
Telecomando	77
Collegamenti.....	79
Accensione/Spengimento.....	80
Prima Installazione	80
Riproduzione Multimediale Trame Ingresso Usb..	80
Menu Lettore Multimediale	80
Funzionamento Generale Della TV	84
Utilizzo Dell'elenco Canali	84
Configurazione Delle Impostazioni Genitori	84
Guida Programmazione Elettronica (EPG).....	84
Aggiornamento software.....	85
Guida Alla Risoluzione Dei Problemi E Suggerimenti	85
Modalità Tipica Monitor - Ingresso PC.....	86
Compatibilità Segnale AV e HDMI	86
Formati di File Supportati Per La Modalità USB...	87

Informazioni Sulla Sicurezza

	ATTENZIONE RISCHIO DI SCOSSA ELETTRICA NON APRIRE	
ATTENZIONE: PER RIDURRE IL RISCHIO DI SCOSSA ELETTRICHE NON RIMUOVERE IL COPERCHIO (O LA PARTE POSTERIORE). ALL'INTERNO NON VI SONO COMPONENTI RIUTILIZZABILI DALL'UTENTE. RIVOLGERSI A PERSONALE DI ASSISTENZA QUALIFICATO PER GLI INTERVENTI DI MANUTENZIONE.		

Non usare la TV in condizioni ambientali estreme, dato che ciò potrebbe causare danni alla TV.



In condizioni climatiche estreme (tempeste, fulmini) e lunghi periodi di inattività (vacanze), scollegare la TV dalla presa di corrente. La spina di rete si usa per scollegare la TV dalla rete elettrica e deve quindi rimanere facilmente raggiungibile.



Questo simbolo è presente quando vi sono importanti informazioni sul funzionamento e sulla manutenzione nella documentazione acclusa.

Nota: *Attendersi alle istruzioni a video per l'uso delle relative funzioni.*







IMPORTANTE - Leggere interamente queste istruzioni prima di installare o mettere in funzione.

AVVERTENZA: Non consentire mai a persone (bambini compresi) con problemi fisici, sensoriali o mentali o sprovvisti della dovuta esperienza e/o conoscenza di usare il dispositivo elettrico senza essere sorvegliati!

- Per la ventilazione, lasciare uno spazio di almeno 10 cm tutto attorno all'apparecchio.
- **Non** bloccare le aperture di ventilazione.
- **Non** posizionare la TV su superfici inclinate e poco stabili dalle quali potrebbe scivolare.
- Usare l'apparecchio in climi temperati.
- Il cavo di alimentazione dovrebbe essere facilmente accessibile. **Non** mettere l'apparecchio, un mobile, ecc., sul cavo di alimentazione, ne' schiacciare il cavo. Un cavo di alimentazione danneggiato può causare incendi o provocare scosse elettriche. Prendere il cavo per la presa, **non** scollinare la TV tirando il cavo di alimentazione. Non toccare mai il cavo/la presa con le mani bagnate: ciò potrebbe provocare un corto circuito o una scossa elettrica. Non fare mai un nodo nel cavo né legarlo con altri cavi. Se danneggiato, deve essere sostituito, ma unicamente da personale qualificato.
- **Non** usare questa TV in ambienti umidi o bagnati. Non esporre l'apparecchio a acqua o umidità. Se un qualunque oggetto solido o liquido cade nel mobile, scollegare la TV e farla controllare da personale qualificato prima di farla funzionare ulteriormente.
- **Non** esporre la TV alla luce solare diretta, fiamme libere o collocarla vicino a forti fonti di calore quali ad esempio riscaldatori elettrici.

- L'ascolto a volumi eccessivi da cuffie può causare perdite dell'udito.
- Assicurarsi che nessuna fonte di fiamma viva, come candele accese, sia posta sulla TV. 
- Per prevenire danni fisici, durante il montaggio a parete del TV (se l'opzione disponibile) procedere a fissare l'apparecchio saldamente, in accordo alle istruzioni di installazione.
- Di tanto in tanto, alcuni pixel non attivi possono comparire sullo schermo in forma di punti fissi blu, verdi o rossi. Notare che questo non ha conseguenze sul funzionamento del prodotto. Prestare attenzione a non graffiare lo schermo con le unghie o con altri oggetti rigidi.
- Prima di pulire, staccare il ricevitore dalla presa a parete. Usare un panno morbido e asciutto.

 Avvertenza	Rischio di gravi lesioni o morte
 Rischio di scossa elettrica	Rischio di tensioni pericolose
 Attenzione	Rischio di lesioni o danni a proprietà
 Importante	Uso corretto del sistema
 Avviso	Note aggiuntive indicate

Indicazioni sul Prodotto

I seguenti simboli vengono usati **sul prodotto** a indicazione di limitazioni, precauzioni e istruzioni di sicurezza. Ogni spiegazione verrà presa in considerazione riflettendo sul fatto che il prodotto ha determinate indicazioni. Si prega di annotare queste informazioni per ragioni di sicurezza.



Strumentazione di classe II: Questo dispositivo è stato progettato in modo tale da non richiedere un collegamento di sicurezza con messa a terra.



Strumentazione di classe II con messa a terra funzionale: Questo dispositivo è stato progettato in modo tale da non richiedere un collegamento di sicurezza con messa a terra; la messa a terra viene usata unicamente a scopo funzionale.



Collegamento di messa a terra a fini di protezione: Il terminale serve unicamente per collegare il conduttore di massa associato al cablaggio fornito in dotazione.



Terminale sotto tensione pericoloso: I terminali contrassegnati sono pericolosi, in quanto sotto tensione, in condizioni di normale funzionamento.



Attenzione, cfr. istruzioni di funzionamento
L'area indicata contiene batterie a moneta o a cella, sostituibili.



Prodotto laser di Classe 1:
Questo prodotto contiene una sorgente laser di Classe 1, che è sicura in condizioni di funzionamento normali.

AVVERTENZA

Non ingerire batterie, pericolo di esplosione chimica.

(Gli accessori forniti in dotazione o) questo prodotto potrebbero contenere batterie a moneta / a cella. Se la batteria a cella, modello moneta/botone viene ingoiata, può causare gravi lesioni interne in sole 2 ore e può portare al decesso.

Tenere lontano dalla portata dei bambini batterie nuove e batterie usate.

Se lo scomparto batterie non si chiude in modo sicuro, smettere di usare il prodotto e tenerlo lontano dalla portata dei bambini. Qualora si ritenga che le batterie vengano ingoiate o collocate all'interno del corpo, rivolgersi immediatamente a un medico.

AVVERTENZA

Non collocare mai una TV in una posizione instabile. La TV potrebbe cadere, causando gravi lesioni personali o morte. Molte lesioni, in particolare ai bambini, possono essere evitate prendendo facili precauzioni, quali ad esempio:

- Uso di mobiletti o supporti consigliati dal produttore della televisione.
- Uso unicamente di mobili in grado di sostenere in modo sicuro la TV.
- Garantire che la TV non sporga dal bordo del mobile che la sostiene.
- Non posizionare la TV su mobili alti (ad esempio credenze o librerie) senza ancorare sia il mobile che la TV a un adeguato supporto.
- Informare i bambini dei possibili pericoli che salire sui mobili per raggiungere la TV comporta.

Qualora la TV venga conservata e spostata, valgono le stesse considerazioni indicate più sopra.

Manutenzione

Come prima cosa, rimuovere la spina dalla presa di corrente.

Pannello display, armadietto, piedistallo

Normale cura:

Pulire la superficie del pannello del display, del mobiletto o del piedistallo servendosi di un panno morbido per togliere lo sporco o le impronte digitali.

Per lo sporco più ostinato:

1. Come prima cosa pulire la polvere dalla superficie.
2. Inumidire un panno umido con acqua pulita o detergente neutro diluito (1 componente di detergente vs 100 componenti di acqua).
3. Strizzare saldamente lo straccio. (Impedire che il liquido entri all'interno della TV, dato che potrebbe portare a malfunzionamenti del prodotto).
4. Pulire con attenzione l'umidità e togliere lo sporco più ostinato.
5. Da ultimo, pulire tutta l'umidità.

Attenzione

Non usare un tessuto di elevato spessore e non passare la superficie con troppo vigore; si potrebbero verificare dei graffi sulla superficie.

- Attenzione a non sottoporre le superfici a repellente per insetti, solvente, diluente o altre sostanze volatili. Ciò potrebbe danneggiare la qualità della superficie o graffi sulla vernice.
- La superficie del pannello del display viene trattata in modo speciale e si può danneggiare con facilità. Fare attenzione a non colpire o graffiare la superficie con le unghie o con altri oggetti rigidi.
- Non permettere che il mobiletto e il piedistallo entrino in contatto con gomma o PVC a lungo. Si rischierebbe di peggiorare la qualità della superficie.

Spina

Pulire la presa di corrente con un panno asciutto a intervalli regolari.

L'umidità e la polvere possono causare incendi o scosse elettriche.

Montaggio / Rimozione del piedistallo

Preparazione

Estrarre i pezzi dei piedistalli nonché la TV dall'imballaggio e collocare la TV su un piano di lavoro col pannello dello schermo rivolto verso il basso, appoggiato su un panno pulito e morbido (lenzuolo, ecc.)

- Usare un tavolo di dimensioni più grandi rispetto alla TV.
- Non tenere lo schermo per il pannello.
- Non graffiare o rompere la TV.

Montaggio del piedistallo

1. Avvitare insieme i pezzi dei piedistalli quindi montare un paracolpi in gomma.

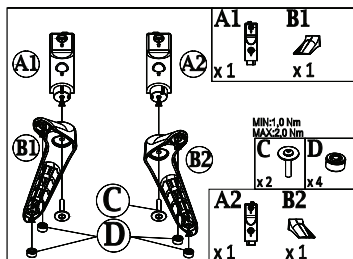

2. Posizionare il supporto sullo schema di montaggio sul lato posteriore della TV.

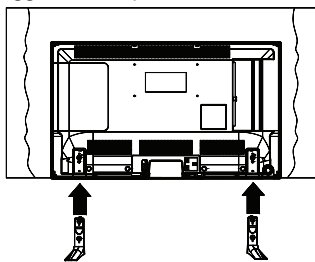

3. Inserire le viti (M4 x 12) fornite in dotazione e serrarle delicatamente fino a che il supporto non sarà correttamente inserito.

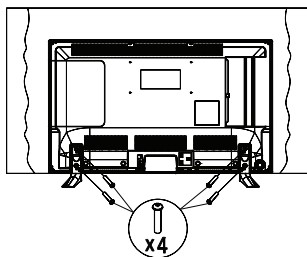

Rimozione del piedistallo dalla TV

Fare in modo di rimuovere il piedistallo come segue quando si usa una staffa a parete o quando la TV viene imballata nuovamente.

- Collocare la TV su un piano di lavoro col pannello rivolto verso la parte bassa, sul panno pulito e morbido. Lasciare che il supporto sporga oltre l'estremità della superficie.
- Svitare le viti che tengono fissato il supporto.
- Togliere il supporto.

In fase di utilizzo della staffa di sospensione a parete

Rivolgersi al rivenditore Panasonic per acquistare la staffa consigliata per l'installazione a parete.

Fori per l'installazione della staffa a parete.

Vista posteriore della TV

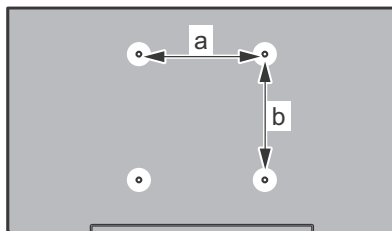

a (mm)	200
b (mm)	100

Vista dal lato

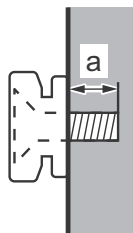

Profondità della vite (a)	min. (mm)	5
	max. (mm)	8
Diametro	M4	

Nota: Le viti per il fissaggio della TV mediante staffa a parete non vengono fornite in dotazione con la TV.

Informazioni per la tutela dell'ambiente

Questa televisione è stata progettata per essere rispettosa dell'ambiente. Per ridurre il consumo energetico è possibile attenersi ai seguenti passaggi: Impostando la **Modalità di Risparmio Energetico** su **Eco**, la TV passerà alla modalità di risparmio energetico. Le impostazioni **Modalità di Risparmio Energetico** si trovano nella sezione "**Immagine**" del menu principale. In caso contrario non sarà possibile intervenire sulle impostazioni.

Se viene premuto il tasto Destro mentre è selezionata l'opzione **Eco** oppure il pulsante sinistro mentre è selezionata l'opzione **Disattivata**, viene visualizzato il messaggio "**Lo schermo si spegnerà fra 15 secondi.**" sullo schermo. Selezionare **Procedi** e premere **OK** per spegnere subito lo schermo. Qualora non venga premuto nessun pulsante, lo schermo di spegnerà dopo 15 secondi. Premere qualsiasi pulsante sul telecomando o sulla TV per riaccendere lo schermo.

Nota: Se la Modalità nel menu Immagine è impostata su Dinamica, la Modalità di risparmio energetico verrà impostata su Disattivata e non potrà essere modificata.

Quando la TV non viene usata, si prega di spegnerla o scollegarla dalla presa di corrente. In tal modo, anche il consumo di energia verrà ridotto.

Notifiche standby

1. Se la TV non riceve nessun segnale in ingresso, (ad esempio da un'antenna o da una sorgente HDMI) per 5 minuti, passerà in modalità standby. Alla successiva riaccensione, viene visualizzato il seguente messaggio: "**TV passata in modalità stand-by automaticamente perché non c'è stato segnale a lungo.**" Premere il tasto **OK** per continuare.
2. Se la TV è accesa e non è stata usata per un po' accederà alla modalità standby. Alla successiva riaccensione, viene visualizzato il seguente messaggio. "**TV passata in modalità stand-by automaticamente perché non è stata utilizzata a lungo.**" Premere il tasto **OK** per continuare.

Caratteristiche

- Monitor a colori telecomandato
- TV digitale/pienamente integrata (DVB-T/C)
- Ingressi HDMI per collegare altri dispositivi con prese HDMI
- Ingresso USB
- Sistema menu OSD
- Presa scart per dispositivi esterni (ad esempio lettori DVD, PVR, video giochi, ecc.)
- Sistema audio stereo
- Televideo
- Collegamento cuffia
- Sistema programmazione automatica
- Ricerca manuale

- Spegnimento automatico dopo un massimo di sei ore.
- Timer spegnimento
- Sicurezza bambino
- Audio in modalità muto automatica in assenza di trasmissione.
- Riproduzione NTSC
- AVL (Automatic Volume Limiting)
- PLL (Ricerca Frequenza)
- Ingresso PC
- Modalità Giochi (opzionale)

Accessori inclusi

- Telecomando
- Batterie: 2 X AAA
- Manuale di istruzioni
- Supporto staccabile
- Viti per il montaggio del supporto (M4 x 12)

Pulsante di controllo della TV & Funzionamento

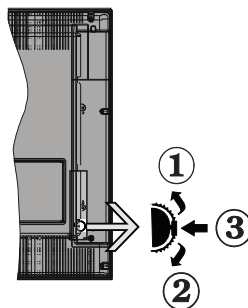

1. Direzione Su
2. Direzione Giù
3. Programma/Volume / AV / Standby-Interruttore selezione On

L'interruttore di controllo consente di controllare le funzioni di Volume / Programma / Sorgente / Standby-On della TV.

Per modificare il volume: Aumentare il volume premendo il pulsante su. Diminuire il volume premendo il pulsante giù

Per cambiare i canali: Premere la parte centrale del pulsante, comparirà a video il banner contenente le informazioni sul canale. Scorrere fra i canali salvati premendo il pulsante su o giù

Per modificare la sorgente: Premere due volte la parte centrale del pulsante, comparirà a video l'elenco delle sorgenti. Scorrere fra le fonti disponibili premendo il pulsante su o giù

Per spegnere la TV: Premere il pulsante standby e tenerlo premuto per qualche secondo.

Funzionamento con telecomando

- Premere il tasto **MENU** sul telecomando per visualizzare la schermata del menu principale. Usare il pulsante **Sinistra** o **Destra** per selezionare una scheda menu e premere **OK** per accedere. Utilizzare **Sinistro / Destro / Su / Giù** per impostare una voce. Premere **Ritorna/Indietro** o **Menu** per uscire da una schermata di menu.
- Una volta collegati sistemi esterni alla TV, sarà possibile passare a diverse fonti di ingresso. Premere il pulsante **Source** sul telecomando consecutivamente per selezionare le varie sorgenti.
- Sarà possibile modificare il canale e regolare il volume usando il pulsante **Volume +/-** e **Programma +/-** sul pulsante

Installazione Delle Batterie Nel Telecomando

Rimuovere il coperchio sul retro del telecomando. Inserire due batterie **AAA**. Accertarsi che i simboli (+) e (-) corrispondano (rispettare la polarità). Riposizionare il coperchio.

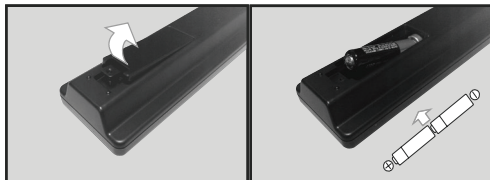

Collegare l'alimentazione

IMPORTANTE: L'apparecchio TV è progettato per funzionare con **220-240V CA, 50 Hz**. Dopo aver tolto l'imballaggio, fare in modo che l'apparecchio TV raggiunga la temperatura ambiente prima di collegarlo all'alimentazione principale. Inserire il cavo di alimentazione alla presa della rete elettrica.

Antenna / ingresso cavo

Per collegare l'antenna, inserire nella presa **INGRESSO ANTENNA (ANT)** sul retro della TV.

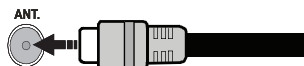

Notifica

RICONOSCIMENTO DEL MARCHIO

I termini HDMI e High-Definition Multimedia Interface, oltre che il logo HDMI sono marchi di fabbrica o marchi registrati di HDMI Licensing LLC negli Stati Uniti e in altri paesi.



Prodotto su licenza dei Laboratori Dolby. Dolby e il simbolo doppia-D sono marchi registrati di Dolby Laboratories.



Smaltimento di strumentazione vecchia e batterie



Solo per l'Unione Europea e per paesi con sistema di riciclaggio

Questi simboli sui prodotti, sulla confezione e/o sulla documentazione accompagnatoria indicano che i prodotti usati elettrici ed elettronici, così come le batterie non vanno mescolati non i normali rifiuti domestici.

Per una operazioni corrette di trattamento, gestione e riciclaggio di prodotti e batterie vecchi, portarli presso i punti di raccolta applicabili in conformità con la legislazione nazionale.

Smaltendoli correttamente si contribuirà a risparmiare preziose risorse oltre che ad evitare potenziali effetti negativi sulla salute umana e sull'ambiente.

Per ulteriori informazioni sulla raccolta e sul riciclaggio, contattare il comune della propria zona.

A seconda delle leggi nazionali in vigore nel caso di smaltimento scorretto possono essere applicabili varie sanzioni.

Nota per il simbolo batteria (simbolo sulla parte inferiore):



Questo simbolo può essere usato in combinazione con un simbolo chimico. In questo caso è conforme ai requisiti definiti dalla Direttiva per i prodotti chimici coinvolti.



Rappresentante autorizzato
Centro di Test Panasonic
Panasonic Marketing Europe GmbH
Winsbergring 15, 22525 Hamburg, Germania

Sito web: <http://www.panasonic.com>

Specifiche

Trasmissione TV	PAL B/G D/K K I/I'
Canali riceventi	VHF (BAND I/III) - UHF (BAND U) - HYPERBAND
Ricezione Digitale	TV con digitale terrestre completamente integrato - cavo (DVB-T-C)
Numero dei canali pre-impostati	1000
Indicatore di canale	OSD
Ingresso antenna RF	75 Ohm (non bilanciato)
Tensione Operativa	220-240V CA 50Hz
Audio	German+Nicam Stereo
Cuffie	Jack stereo mini da 3.5 mm
Potenza Uscita Audio (WRMS.) (10% THD)	2 x 6
Consumo energetico	65 W
Peso	5,5 Kg
TV Dimensioni PxLxA (con piedistallo)	197 x 735 x 495 mm
TV Dimensioni PxLxA (senza piedistallo)	77/89 x 735 x 438 mm
Temperatura di funzionamento e umidità	0°C fino a 40°C, 85% umidità

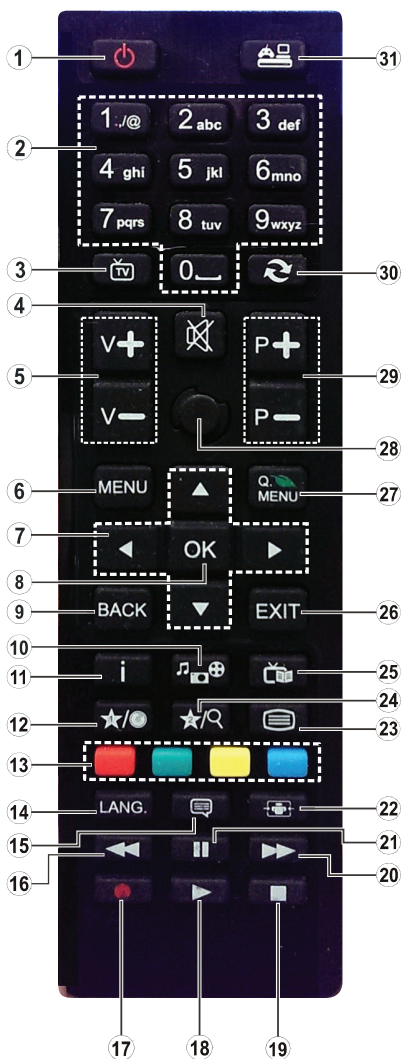

(*) PULSANTE PERSONALE 1:

Questo pulsante potrebbe avere una funzione pre-definita, a seconda del modello. Sarà tuttavia possibile impostare una funzione speciale a questo pulsante premendolo per cinque secondi quando ci si trova su una sorgente o un canale di propria scelta. Sullo schermo si visualizzerà un messaggio. Ora il **Pulsante Personale 1** è associato alla funzione **selezionata**.

Si prega di notare che quando viene eseguita la **Prima installazione**, il **Pulsante Personale 1** torna alla funzione predefinita.

1. **Standby:** Accende / Spegne la TV
2. **Tasti numerici:** Alterna il canale, inserisce un numero o una lettera nella casella di testo a video.
3. **TV:** Visualizza elenco canali / Passa a Sorgente TV
4. **Muto:** Spegne completamente il volume della TV
5. **Volume +/-**
6. **Menu:** Visualizza il menu TV
7. **Tasti di navigazione:** Aiuta a spostarsi nei menu, nel contenuto, ecc. e visualizza le sottopagine in modalità TXT quando viene premuto il tasto Destro o Sinistro
8. **OK:** Conferma le selezioni utente, tiene la pagina (in modalità TXT), visualizza l'elenco canali (modalità DTV)
9. **Indietro / Torna:** Torna alla schermata precedente, aprire la pagina indice (in modalità TXT)
10. **Letto Multimediale:** Apre la schermata del lettore multimediale
11. **Info:** Visualizza le informazioni sui contenuti a video, mostra le informazioni nascoste (mostra - in modalità TXT)
12. **Pulsante personale 1 (*)**
13. **Tasti colorati:** Attenersi alle istruzioni a video per le funzioni dei pulsanti colorati
14. **Lingua:** Alterna le varie modalità audio (TV analogica), visualizza e modifica la lingua audio/sottotitoli (ove disponibile, TV digitale)
15. **Sottotitoli:** Attiva e disattiva i sottotitoli (ove disponibile)
16. **Riavvolgimento rapido:** Sposta i frame all'indietro nei media, come ad esempio i film
17. Nessuna funzione
18. **Play:** Inizia a riprodurre i media selezionati
19. **Arresto:** Interrompe il media in fase di riproduzione
20. **Avanzamento rapido:** Sposta i frame in avanti nei media, come ad esempio i film
21. **Pausa:** Mette in pausa il file in fase di riproduzione
22. **Schermo:** Modifica il rapporto dello schermo
23. **Testo:** Visualizza il televideo (ove disponibile), premere nuovamente per mettere in sovrapposizione il televideo su una normale immagine di una trasmissione (mix)
24. Nessuna funzione
25. **EPG (Guida programmazione elettronica):** Visualizza la guida del programma elettronico
26. **Esci:** Chiude ed esce dai menu visualizzati o torna alla schermata precedente
27. **Menu Rapido:** Visualizza un elenco dei menu per accesso rapido
28. Nessuna funzione
29. **Programma +/-**
30. **Passa:** Esegue un ciclo rapido fra i canali o le sorgenti precedenti o attuali
31. **Fonte:** Visualizza tutte le trasmissioni disponibili e le sorgenti contenuto

Menu Rapido

Il Menu di Impostazione Rapida consente di accedere rapidamente ad alcune opzioni. Questo menu comprende le opzioni **Modalità di risparmio energetico**, **Modalità Immagine**, **Impostazioni equalizzatore**, **Preferiti** e **Timer Spegnimento**. Premere il tasto **Menu Rapido** sul telecomando per entrare nel menu rapida. Rimandiamo ai seguenti capitoli per i dettagli delle caratteristiche elencate.













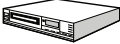



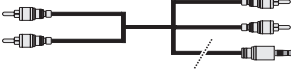



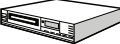







Televideo

Premere il pulsante **Text** per accedere. Premere nuovamente per attivare la modalità mix che consente di visualizzare la pagina televideo e la trasmissione TV contemporaneamente. Premere ancora una volta per uscire. Quando è disponibile il sistema FASTEXT, le sezioni della pagina del televideo sono codificate a colore e possono essere selezionate premendo i tasti colorati. Attenersi alle istruzioni visualizzate a video.

Televideo Digitale

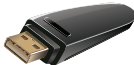
Premere il pulsante **Text** per visualizzare le informazioni sul televideo digitale. Usarlo coi pulsanti colorati, coi pulsanti cursore e col pulsante **OK**. Il metodo di funzionamento può variare a seconda del contenuto del teletext digitale. Attenersi alle istruzioni visualizzate a video sulla schermata del televideo digitale. Quando viene premuto nuovamente il pulsante **Text**, la TV torna alla trasmissione TV.

Collegamenti

Raccordo	Tipo	Cavi	Dispositivo
	Scart Collegamento (indietro)		
	VGA Collegamento (indietro)		
AV LATERALE 	Audio PC/ YPbPr Collegamento (lato)	 Cavo di collegamento laterale Audio YPbPr o PC	
	HDMI Collegamento (indietro)		
SPDIF 	SPDIF Collegamento (indietro)		
AV LATERALE 	AV laterale Audio + Video Collegamento (lato)		
CUFFIE 	Cuffie Collegamento (lato)		
Da PC a YPbPr 	Video YPbPr Collegamento (indietro)	 Cavo di collegamento da PC a YPbPr	
USB 	USB Collegamento (lato)		
	CI Collegamento (lato)		

 **NOTA:** In fase di collegamento della TV tramite YPbPr o ingresso AV laterale, sarà necessario servirsi dei cavi di connessione in dotazione per consentire il collegamento. Consultare le illustrazioni sul lato sinistro. | Sarà possibile usare un cavo da YPbPr a VGA (non in dotazione) per attivare il segnale YPbPr tramite ingresso VGA. | Non è possibile utilizzare VGA e YPbPr contemporaneamente. | Per attivare l'audio da PC, sarà necessario usare gli ingressi PC/YPBPR CONNESSIONE AUDIO BIANCO & ROSSO. | Se un dispositivo esterno viene collegato tramite la presa SCART, la TV passerà automaticamente alla modalità AV. Durante la ricezione dei canali DTV (Mpeg4 H.264) o durante la modalità in Lettore multimediale, l'output non sarà disponibile mediante la presa a scart. | Quando viene usato il kit di montaggio a parete (opzionale), consigliamo di collegare tutti i cavi sulla parte posteriore della TV prima di procedere con l'installazione a parete. | Inserire o rimuovere il modulo CI solo quando la TV è SPENTA. Per dettagli sulle impostazioni, consultare il manuale d'uso del modulo. | Ogni ingresso USB della TV supporta dispositivi fino a un massimo di 500mA. Il collegamento di dispositivi con valore superiore a 500mA potrebbe danneggiare la TV. | Collegando il cavo HDMI alla TV, sarà necessario servirsi di un cavo schermato HDMI per garantire un'immunità sufficiente dalle radiazioni di frequenza parassite.



Per collegare un dispositivo alla TV, verificare che sia la TV che il dispositivo vengano spenti prima di eseguire eventuali collegamenti. Dopo aver realizzato il collegamento sarà possibile accendere le unità e usarle.

Accensione/Spegnimento

Per accendere la TV

Collegare il cavo di alimentazione alla presa da 220-240V CA 50 Hz.

Per accendere la TV dalla modalità standby è possibile:

Premere il tasto , **P+** / **P-** o un tasto numerico del telecomando.

Premere l'interruttore di funzione laterale fino a che la TV non si riaccende dallo standby.

Per spegnere la TV

Premere il tasto  sul telecomando oppure premere l'interruttore sulla TV, di modo che la TV stessa passi in modalità stand-by.

Per spegnere completamente la TV, scollegare il cavo di alimentazione dalla presa di rete.

Note: Quando la TV viene messa in modalità standby, il LED di standby potrebbe lampeggiare per indicare che alcune funzioni, come ad esempio la Ricerca Standby, lo Scaricamento Over Air o il Timer sono attive. Il LED lampeggia anche quando si accende la TV dalla modalità standby.

Prima Installazione

Quando viene accesa per la prima volta, compare il menu "selezione lingua". Selezionare la lingua desiderata e premere **OK**.

Sulla schermata successiva, impostare le preferenze servendosi dei pulsanti di navigazione. Al termine, premere **OK** per continuare.

Nota: A seconda della selezione del Paese potrebbe essere richiesto di impostare e confermare un codice PIN. Il numero PIN selezionato non può essere 0000. Sarà necessario inserirlo se viene chiesto di inserire un PIN per qualsiasi funzionamento di menu successivamente.

Sarà possibile attivare la **Modalità Negozio** a questo punto. Questa opzione configurerà le impostazioni della TV per una qualità di visualizzazione ottimale. Questa opzione è pensata unicamente per l'uso in negozio. Consigliamo di selezionare **Modalità Home** per l'uso domestico. Se viene selezionata la **Modalità Negozio** verrà visualizzata una schermata di conferma. Premere il tasto **SI** per procedere. Questa opzione sarà disponibile nel menu Altre impostazioni e potrà essere disattivato / attivato successivamente.

Installazione Antenna

Se dalla schermata Tipo di ricerca viene selezionata **Antenna**, la TV digitale ricercherà trasmissioni TV in formato digitale terrestre. Dopo che tutte le stazioni disponibili sono state salvate sullo schermo verrà visualizzato un **Modifica elenco Canali**.

Premere il pulsante **Menu** per uscire **Modifica Elenco Canali** e guardare la TV.

Installazione Cavo

Se viene selezionato **Cavo** premere il pulsante **OK** sul telecomando per continuare. Verrà visualizzato un messaggio di conferma. Selezionare **SI** e premere **OK**

per procedere. Per annullare l'operazione, selezionare **NO** e premere **OK**. Dalla schermata successiva è possibile scegliere le gamme di frequenza. Inserire il numero del canale multiplex o la frequenza usando i tasti numerici. Alla fine, premere il tasto **OK** per avviare la ricerca automatica.

Nota: Il menu varia a seconda delle opzioni selezionate.

Riproduzione Multimediale Trame Ingresso Usb

Sarà possibile collegare dischi rigidi da 2.5" e 3.5" pollici (dischi rigidi con alimentazione esterna) o stick di memoria USB usando gli ingressi USB della TV.

IMPORTANTE! Eseguire il backup dei file prima di eseguire eventuali collegamenti con la TV. Si noti che il produttore non è in alcun modo responsabile di eventuali danni o perdite di dati. È possibile che alcuni tipi di dispositivi USB (come ad esempio i Lettori MP3) o unità di memoria USB/stick di memoria non siano compatibili con questa TV.

In fase di formattazione di dischi rigidi USB con più di 1TB (Tera Byte) di spazio si potrebbero verificare alcuni problemi nel processo di formattazione. Attendere alcuni istanti prima di collegare e scollegare il lettore, dato che vi potrebbero essere alcuni file in fase di lettura. Questa operazione potrebbe causare danni fisici al lettore USB e al dispositivo USB. Non estrarre il drive in fase di riproduzione di un file.

Nota: In fase di visualizzazione di file immagine, il menu **Lettore Multimediale** può visualizzare solo 1000 file immagine salvati sul dispositivo USB connesso.

Menu Lettore Multimediale

Sarà possibile riprodurre file fotografici, musicali e filmati archiviati in un disco USB collegando il disco alla TV e utilizzando la schermata del browser multimediale. Collegare un disco USB agli appositi ingressi posti al lato della TV. Sarà possibile impostare le preferenze del **Lettore Multimediale** usando il menu **Impostazioni**.

Funzionamento modalità Loop/Shuffle	
Avviare la riproduzione col pulsante Play , quindi attivare 	La TV riproduce il file successivo e mette in loop l'elenco.
Avviare la riproduzione col pulsante OK , quindi attivare 	Lo stesso file verrà riprodotto in loop (ripeti)
Avviare la riproduzione coi pulsanti OK/Play , quindi attivare 	Il file verrà riprodotto in shuffle.

Indice Menu TV

Indice del Menu Immagine

Modalità	Sarà possibile modificare la modalità immagine per soddisfare le proprie preferenze o i propri requisiti. Immagine può essere impostata su una di queste opzioni: Cinema, Gioco, Dinamico e Naturale.
Contrasto	Imposta i valori di luminosità e buio dell'immagine.
Luminosità	Controlla la luminosità dello schermo.
Nitidezza	Imposta il valore di nitidezza per gli oggetti visualizzati sullo schermo.
Colore	Imposta il valore del colore, regolazione dei colori.
Modalità di risparmio energetico	Per impostare la Modalità di risparmio energetico su Eco, Picture Off o Disattivata. (Quando la Modalità è Dinamica, Power la Modalità di Risparmio viene automaticamente impostata su Disattivato.)
Retroilluminazione (opzionale)	Questa impostazione controlla il livello di retroilluminazione. La funzione di retroilluminazione sarà disattivata se la Modalità di Risparmio Energetico è impostata su Eco. La retroilluminazione non può essere attivata in modalità VGA/PC o Lettore Multimediale o se la modalità immagine è impostata come Gioco.
Riduzione rumore	In caso di segnale di trasmissione debole e immagine disturbata, usare l'impostazione Riduzione del rumore per ridurre l'inconveniente.
Impostazioni avanzate	
Contrasto dinamico	Sarà possibile modificare il rapporto di Contrasto Dinamico per raggiungere il valore desiderato.
Temp. colore	Imposta la tonalità del colore desiderata.
Zoom immagine	Imposta le dimensioni dell'immagine desiderate dal menu Zoom Immagine. Nota: L'opzione Auto è disponibile solo in modalità Scart con SCART PIN8 alta tensione/switch bassa tensione.
Modalità Film	I film sono registrati in un numero diverso di fotogrammi per secondo rispetto ai normali programmi televisivi. Attivare questa funzione quando si guardano i film per vedere chiaramente le scene di movimento veloci.
Tonalità pelle	Il livello di contrasto può essere regolato tra -5 e 5.
Cambio Colore	Egola la tonalità del colore desiderata.
Guadagno RGB	Sarà possibile configurare i valori di temperature colore utilizzando la funzione di Guadagno RGB.
HDMI True Black	Quando si guarda una sorgente HDMI, questa funzione sarà visibile nel menu Impostazioni immagine. Sarà possibile usare questa funzione per migliorare l'oscurità dell'immagine.
Posizione PC	Compare solo quando la sorgente di ingresso è impostata su VGA/PC.
Posizione automatica	Ottimizza in automatico il display. Premere OK per ottimizzare.
Posizione H	Questo comando sposta l'immagine orizzontalmente sul lato destro o sinistro dello schermo.
Posizione V	Questa voce sposta l'immagine verticalmente verso la parte superiore o inferiore dello schermo.
Dot clock	Le regolazioni Dot Clock correggono l'interfaccia che compare come una banda verticale in presentazioni a punti continui, come fogli di lavoro o paragrafi o testi in caratteri più piccoli.
Fase	A seconda della sorgente di ingresso (computer, ecc.) si potrà vedere un'immagine confusa o poco stabile a video. Usare una fase per ottenere un'immagine più chiara con un procedimento per tentativi.
Reset	Resetta le impostazioni immagine riportandole alle impostazioni predefinite di fabbrica (eccetto la modalità Gioco).

Mentre si trova in modalità **VGA (PC)**, alcuni elementi del menu **Immagine** non sarà disponibile. Invece, le impostazioni modalità **VGA** verranno aggiunte alle **Impostazioni Immagine** mentre si trova in **Modalità PC.**

Indice Menu Audio	
Volume	Regola il livello del volume.
Equalizzatore	Seleziona la modalità equalizzatore. Le impostazioni personalizzate possono essere fatte solo quando ci si trova in modalità Utente .
Bilanciamento	Regola la provenienza del suono dall'altoparlante sinistro o destro.
Cuffie	Imposta il volume della cuffia.
Modalità audio	Sarà possibile selezionare una modalità audio (se supportata dal canale selezionato).
AVL	La funzione definisce il suono per ottenere un livello di output fisso fra i vari programmi.
Uscita digitale	Imposta il tipo di audio in uscita.

Indice Menu Impostazioni	
Accesso Condizionato	Controlla i moduli di accesso condizionato se disponibili.
Lingua	Sarà possibile impostare una lingua diversa a seconda dell'emittente e del paese.
Genitori	Inserire la password corretta per modificare le impostazioni genitori. Potrete facilmente regolare il blocco menu da questo menu. Sarà inoltre possibile impostare un nuovo numero di pin.
Timer	Imposta il timer di spegnimento di modo che spenga la TV dopo un determinato intervallo di tempo. Imposta i timer per i programmi selezionati.
Data/Ora	Imposta la data e l'ora.
Fonti	Attiva o disattiva le opzioni sorgente selezionate.
Altre impostazioni	Visualizza altre opzioni di impostazione della TV.
Interruzione Menu	Modifica la durata di timeout per le schermate del menu.
Scansione dei Canali criptati	Quando questa impostazione è attiva, il processo di ricerca localizzerà anche i canali criptati.
Sfondo blu	Attiva o disattiva il sistema di sfondo blu quando il segnale è debole o assente.
Aggiornamento software	Garantisce che nella TV sia installato il firmware più aggiornato.
Versione applicazione	Visualizza la versione dell'applicazione.
Audialesi	Attiva eventuali funzioni speciali inviate dall'emittente.
Descrizione Audio	Una traccia di narrazione verrà riprodotta per i non vedenti o per le persone con problemi alla vista. Questa funzione è disponibile solo se supportata dal canale trasmesso. Nota: La funzione di descrizione audio non può essere disponibile in modalità registrazione o visione differita.
Spegnimento TV automatico	Imposta l'ora desiderata di modo che la TV passi automaticamente in modalità standby quando non viene usata.
Ricerca Standby (opzionale)	La TV cercherà nuovi canali o canali mancanti quando si trova in standby. Verranno visualizzate le emittenti trovate più di recente.
Modalità Store	Selezionare questa modalità per la visualizzazione del Negozio. Quando la Modalità Store è attivata, alcuni elemento nel menu TV potrebbero non essere disponibili.
Modalità Accensione	Questa impostazione configura la preferenza relativamente alla modalità di accensione.

Installa e Sintonizza Contenuti Del Menu	
Ricerca automatica dei canali (Retune - Risintonizzazione) ove disponibile	Visualizza le opzioni di sintonizzazione automatica. Antenna digitale: Ricerca e salva le stazioni antenna DVB. Cavo digitale: Ricerca e salva le stazioni cavo DVB. Analogico: Ricerca e salva le stazioni analogiche. Antenna digitale & analogica: Cerca e salva le stazioni DVB antenna e le stazioni analogiche. Cavo digitale & analogico: Cerca e salva le stazioni cavo DVB e analogiche.
Ricerca manuale dei canali	Questa funzione può essere usata per l'inserimento manuale di trasmissioni.
Ricerca canali di rete	Visualizza i canali collegati nel sistema di trasmissione.
Sintonizzazione Fine analogica	Sarà possibile utilizzare questa impostazione per la sintonizzazione dei canali automatici. Questa funzione non è disponibile se non ci sono canali analogici salvati.
Prima Installazione	Rileva tutti i canali memorizzati e le impostazioni, reimposta la TV sulle impostazioni di fabbrica e avvia la prima installazione.

Funzionamento Generale Della TV

Utilizzo Dell'elenco Canali

La TV ordina tutte le stazioni salvate nell'**Elenco dei Canali**. Sarà possibile modificare questo elenco canali, impostare i canali preferiti o le stazioni attive da elencare servendosi delle opzioni **Elenco Canali**.

Configurazione Delle Impostazioni Genitori

Per proibire la vista di alcuni problemi, i canali e i menu possono essere bloccati servendosi del sistema di controllo genitori.

Per visualizzare le opzioni di blocco genitori, è opportuno inserire il numero di PIN. Il PIN predefinito di fabbrica è **0000**. Dopo aver codificato il numero di PIN corretto, verrà visualizzato il menu **Impostazioni genitori**.

Blocco menu: L'impostazione Blocco menu attiva o disattiva l'accesso al menu.

Blocco genitori: Limita l'accesso alle trasmissioni che presentano contenuti per persone adulte.

Blocco bambini: I pulsanti di comando sulla TV sono disattivati, e funziona solo il telecomando.

Imposta PIN: Definisce un nuovo numero PIN.

Il codice PIN predefinito può variare a seconda del paese selezionato.

*Nel caso in cui venga richiesto di inserire un codice PIN per la visualizzazione di un'opzione menu, usare uno dei seguenti codici: **4725**, **0000** o **1234**.*

*Alcune opzioni potrebbero non essere disponibili a seconda della selezione del paese nella **Prima installazione**.*

Guida Programmazione Elettronica (EPG)

Alcuni canali inviano informazioni sui loro programmi delle trasmissioni. Premere il tasto **EPG** per visualizzare il menu **Guida Programmi EPG**.

Ci sono 3 tipologie diverse di layout di programma disponibili, **Programma linea temporale**, **Programma elenco** e **Programma ora/successivo**. Per spostarsi da una modalità all'altra attenersi alle istruzioni sulla parte inferiore dello schermo.

Programma Linea Temporale

Giorno precedente (Pulsante rosso): Visualizza i programmi del giorno precedente.

Giorno successivo (Pulsante verde): Visualizza i programmi del giorno successivo.

Zoom (pulsante giallo): Premere il pulsante **Giallo** per vedere gli eventi in un intervallo di tempo più ampio.

Filtra (pulsante blu): Visualizza le opzioni di filtraggio.

Seleziona Genere (pulsante Sottotitoli): Visualizza il menu **Seleziona genere**. Usando questa funzione, è possibile eseguire una ricerca nel database della guida programmi conformemente al genere. Si effettuerà una ricerca delle informazioni disponibili

nella guida programmi, e saranno elencati i risultati conformi ai criteri immessi.

Dettagli evento (pulsante info): Visualizza informazioni dettagliate sugli eventi selezionati.

Passa a – Jump (tastierino numerico) : Passa direttamente al canale preferito con i tasti numerici.

Opzioni (pulsante OK): Visualizza le opzioni evento.

Cerca (Pulsante Text): Visualizza il menu **Cerca Guida**.

Ora (pulsante Swap): Visualizza l'evento attuale del canale evidenziato.

Programma +/-: INFO (Dettagli evento):

Programma ELENCO (*)

() In questa opzione di layout, verranno elencati solo gli eventi del canale selezionato.*

Prec. Fascia oraria (pulsante rosso): Visualizza gli eventi della fascia temporale precedente.

Giorno precedente (Pulsante giallo): Visualizza i programmi del giorno precedente.

Passa a – Jump (tastierino numerico) : Passa direttamente al canale preferito con i tasti numerici.

Dettagli evento (pulsante info): Visualizza informazioni dettagliate sugli eventi selezionati.

Filtro (Pulsante Text): Visualizza le opzioni di filtraggio.

Fascia oraria successiva (pulsante verde): Visualizza gli eventi della fascia temporale successiva.

Giorno successivo (Pulsante blu): Visualizza gli eventi del giorno successivo.

Opzioni (pulsante OK): Visualizza le opzioni evento.

Programma +/-: INFO (Dettagli evento):

Pulsante Ora/Successivo

Opzioni (pulsante OK): Visualizza le opzioni evento.

Dettagli evento (pulsante info): Visualizza informazioni dettagliate sugli eventi selezionati.

Programma +/-: INFO (Dettagli evento):

Filtra (pulsante blu): Visualizza le opzioni di filtraggio.

Opzioni Eventi

Servirsi dei pulsanti direzionali per evidenziare un evento e premere il pulsante **OK** per visualizzare il menu **Opzioni Evento** . Le seguenti opzioni sono disponibili.

Seleziona canale: Utilizzando quest'opzione, è possibile passare al canale selezionato.

Aggiornamento software

La TV è in grado di trovare e aggiornare il software sui canali di trasmissione.

Ricerca aggiornamento software tramite interfaccia utente

Dal menu principale scegliere Impostazioni e selezionare **Altre impostazioni**. Spostarsi su **Aggiornamento software**.

Ricerca di 3 AM e modalità aggiornamento

La TV cercherà nuovi aggiornamenti alle ore 3:00 se l'opzione **Scansione automatica** nel menu **Opzioni aggiornamento** è impostato su **Attivato** e se la TV è collegata a un segnale antenna.

Nota: Se la TV non si accende dopo l'aggiornamento, scollegarla, attendere due minuti, quindi ricollegarla.

Guida Alla Risoluzione Dei Problemi E Suggerimenti

La TV non si accende

Accertarsi che il cavo di alimentazione sia saldamente collegato alla presa a parete. Verificare che le batterie non siano scariche. Premere il tasto Power sulla TV oppure

Immagine di qualità scadente

- Controllare di aver impostato il sistema TV corretto.
- Il segnale di livello basso può provocare distorsioni dell'immagine. Controllare l'accesso all'antenna.
- Controllare di aver inserito la frequenza di canale corretta qualora sia stata eseguita la sintonizzazione manuale.
- La qualità dell'immagine potrebbe calare quando vengono collegati contemporaneamente due dispositivi alla TV. In tal caso, scollegare una delle dispositivi.

Nessuna immagine

- Nessuna Immagine significa che l'apparecchio TV non riceve alcuna trasmissione. Assicurarsi di aver selezionato la fonte di ingresso corretta.
- L'antenna è collegata correttamente?
- Il cavo dell'antenna è danneggiato?
- Sono state usate le spine giuste per collegare l'antenna?
- In caso di dubbio, contattare il rivenditore.

Assenza di audio

- Verificare che sia disattivato l'audio della TV. Premere il pulsante **Mute** o alzare il volume per controllare.
- L'audio viene emesso solo da un altoparlante. Controllare le impostazioni di bilanciamento dal menu audio.

Telecomando - nessun funzionamento

- Le batterie potrebbero essere scariche. Sostituire le batterie.

Sorgenti di ingresso - non è stato possibile effettuare la selezione

- Se non è possibile selezionare una fonte di ingresso è possibile che non sia collegato alcun dispositivo. In caso contrario;
- Controllare i cavi AV e le connessioni se si è cercato di collegare un dispositivo.

Modalità Tipica Monitor - Ingresso PC

La tabella che segue illustra alcune delle modalità di visualizzazione tipiche del video. La TV potrebbe non supportare tutte le risoluzioni. La TV supporta una risoluzione massima di 1920x1080.

Indice	Risoluzione	Frequenza
1	640x480	60 Hz
2	800x600	56 Hz
3	800x600	60 Hz
4	1024x768	60 Hz
5	1024x768	66 Hz
6	1280x768	60 Hz
7	1280x960	60 Hz
8	1280x1024	60 Hz
9	1360x768	60 Hz
10	1400x1050	60 Hz
11	1600x1200	60 Hz
12	1920x1080	60 Hz

Compatibilità Segnale AV e HDMI

Fonte	Segnali supportati		Disponibile
EXT (SCART)	PAL 50/60		O
	NTSC 60		O
	RGB 50		O
	RGB 60		O
AV laterale	PAL 50/60		O
	NTSC 60		O
PC/YPbPr	480I, 480P	60Hz	O
	576I, 576P	50Hz	O
	720P	50Hz,60Hz	O
	1080I	50Hz,60Hz	O
	1080P	50Hz,60Hz	O
HDMI	480I	60Hz	O
	480P	60Hz	O
	576I, 576P	50Hz	O
	720P	50Hz,60Hz	O
	1080I	50Hz,60Hz	O
	1080P	24Hz, 25Hz, 30Hz, 50Hz, 60Hz	O

(X: Non disponibile, O: Disponibile)

In certi casi i segnali della TV LCD possono non essere ricevuti e visualizzati correttamente. Il problema può essere causato dall'incompatibilità con gli standard dei dispositivi di ingresso (lettore DVD, decoder digitale, ecc). Se si dovessero verificare tali problemi, contattare il rivenditore e il produttore dei dispositivi.

Formati di File Supportati Per La Modalità USB

Media	Estensione	Formato	Note
Video	.mpg, .mpeg	MPEG1-2	MPEG1: 768x576 @ 30P, MPEG2:1920x1080 @ 30P
	.vob	MPEG2	1920x1080 @ 30P
	.mp4	MPEG4, Xvid, H.264	
	.mkv	H.264, MPEG4, VC-1	
	.avi	MPEG2, MPEG4, Xvid, H.264	
	.flv	H.264/VP6/Sorenson	H.264/VP6: 1920x1080 @ 30P Sorenson: 352x288 @ 30P
	.3gp	MPEG4, H.264	1920x1080 @ 30P
Audio	.mp3	MPEG1 Layer 2/3	Layer2: 32Kbps ~ 448Kbps (Bit rate) / 32kHz, 44.1kHz, 48kHz, 16kHz, 22.05kHz, 24kHz (Frequenza di campionamento) Layer3: 32Kbps ~ 320Kbps (Bit rate) / 32kHz, 44.1kHz, 48kHz, 16kHz, 22.05kHz, 24kHz, 8kHz, 11.025kHz, 12kHz (Frequenza di campionamento)
	(funziona solo con file video)	AC3	32Kbps ~ 640Kbps (Bit rate) / 32kHz, 44.1kHz, 48kHz (Frequenza di campionamento)
		AAC	16Kbps ~ 576Kbps (Bit rate) / 48kHz, 44.1kHz, 32kHz, 24kHz, 22.05kHz, 16kHz, 12kHz, 11.025kHz, 8kHz (Frequenza di campionamento)
		EAC3	32Kbps ~ 6Kbps (Bit rate) / 32kHz, 44.1kHz, 48kHz (Frequenza di campionamento)
		LPCM	Unsigned 8bit PCM, Signed/Unsigned 16bit PCM (big / little endian), 24bit PCM (big endian), DVD LPCM 16/20/24bit (Bit rate) / 6kHz, 8kHz, 11.025kHz, 12kHz, 16kHz, 22.05kHz, 24kHz, 32kHz, 44.1kHz, 48kHz, 88.2kHz, 96kHz, 176.4kHz, 192kHz (Frequenza di campionamento)
		IMA-ADPCM/MS-ADPCM	384Kbps (Bit rate) / 8KHz ~ 48KHz (Frequenza di campionamento)
		LBR	32Kbps ~ 96Kbps (Bit rate) / 32kHz, 44.1kHz, 48kHz (Frequenza di campionamento)
Immagine	.jpeg	Baseline	Risoluzione (LxH): 17000x10000
		Progressive	Risoluzione (LxH): 4000x4000
	.bmp	-	Risoluzione (LxH): 5760x4096
Sottotitoli	.sub, .srt	-	-

Inhoudsopgave

Veiligheidsinformatie.....	89
Markeringen op het product.....	89
Handhaving	90
Stekker	91
Het voetstuk assembleren / verwijderen.....	91
Als u een muurmontage beugel gebruikt.....	91
Milieu-informatie	92
Stand-by Meldingen.....	92
Functies	92
Accessoires Inbegrepen	92
TV Bedieningstoetsen & Bewerking	93
De Batterijen In De Afstandsbediening Plaatsen..	93
Sluit de Stroom Aan	93
Specificaties	94
Afstandsbediening	95
Aansluitingen	97
Aan/Uitschakelen.....	98
Eerste Installatie	98
Media Afspelen Via Usb-Ingang	98
Media Player Menu.....	98
Algemene Tv-Bediening	102
Het Gebruik Van De Zenderlijst	102
Ouderlijk toezicht instellingen configureren	102
Elektronische zendergids (EZG).....	102
Software Upgrade.....	103
Probleemoplossen & Tips.....	103
Pc-Invoer Normale Weergavemodi	104
Av En Hdmi- Signaal Compatibiliteit.....	104
Ondersteunde Bestandsformaten Voor De USB- Modus.....	105

Veiligheidsinformatie

	OPGELET RISICO OP ELEKTRISCHE SCHOKKEN NIET OPENEN	
<small>OPGELET: OM HET RISICO OP ELEKTRISCHE SCHOKKEN TE BEPERKEN, MAG U HET DEKSEL NIET VERWIJDEREN (OF HET ACHTERPANEEL). HET TOESTEL BEVAT GEEN ONDERDELEN DIE DOOR DE GEBRUIKER MOETEN WORDEN ONDERHOUDEN. LAAT ONDERHOUD EN REPARATIES OVER AAN BEVOEGD ONDERHOUDSPERSONEEL.</small>		

Uw TV in extreme milieu-omstandigheden bedienen, kan leiden tot schade aan het apparaat.



In extreme weersomstandigheden (storm, bliksem) en tijdens lange perioden van inactiviteit (vertrek op vakantie) moet u de tv loskoppelen van het netwerk. De stekker dient om het tv-toestel los te koppelen van het elektriciteitsnet en moet daarom gemakkelijk te bedienen zijn.



Dit teken is aanwezig wanneer er belangrijke informatie wordt gegeven over de werking en het onderhoud van het apparaat in de begeleidende literatuur.

Opmerking: Volg de instructies op het scherm om de verwante functie te bewerken.



BELANGRIJK – Lees deze instructies volledig voor u de TV installeert en in gebruik neemt

WAARSCHUWING: Laat nooit personen (inclusief kinderen) met fysieke, gevoelsmatige of mentale zwakheden of met gebrek aan ervaring en / of kennis het elektrische apparaat gebruiken zonder toezicht.

- Voor een correcte ventilatie moet u minimum 10 cm vrije ruimte laten rond het toestel.
- **Blokkeer** de ventilatieopeningen niet.
- **Plaats** de tv niet op een hellende of onstabiele oppervlakte. De tv zou kunnen kantelen.
- Gebruik dit apparaat enkel in een gematigd klimaat.
- De stekker van het netsnoer moet gemakkelijk bereikbaar zijn. **Plaats** het toestel, een meubelstuk of andere objecten niet op het netsnoer. Een beschadigd snoer/stekker kan brand veroorzaken of een elektrische schok veroorzaken. Neem het netsnoer beet bij de stekker en verwijder de stekker **niet** uit het stopcontact door aan het snoer te trekken. Raak het netsnoer/ de stekker nooit aan met natte handen want dit kan kortsluitingen of elektrische schokken veroorzaken. Leg geen knopen in het snoer of bind het niet samen met andere snoeren. Indien beschadigd, moet u hem vervangen. Dit mag uitsluitend worden uitgevoerd door gekwalificeerd personeel.
- **Gebruik** de tv **niet** in een vochtige of dampige ruimte. Stel de tv niet bloot aan vloeistoffen. Indien een vloeistof in de kast terecht komt, koppel de TV los en laat het door bekwame vakmensen nakijken alvorens opnieuw in gebruik te nemen.

- **Stel de TV niet bloot** aan direct zonlicht, open vlammen of plaats hem niet in de buurt van intense warmtebronnen zoals elektrische branders.
- Het beluisteren van erg hoge volumes via de hoofdtelefoon kan gehoorverlies veroorzaken.
- Zorg ervoor dat er geen open vlambronnen, zoals aangestoken kaarsen, op het TV-toestel worden geplaatst.
- Om het risico op letsels te voorkomen, moet deze tv stevig bevestigd zijn aan de muur volgens de instructies (indien deze optie beschikbaar is).
- Het is mogelijk dat een aantal inactieve pixels als een onbeweeglijk blauw, groen of rood punt op het scherm verschijnen. Dit heeft dit geen invloed op de prestaties van uw toestel. Zorg ervoor het scherm niet te krassen met vingernagels of andere harde voorwerpen.
- Voor u het toestel schoonmaakt, moet u de stekker van de tv uit het stopcontact verwijderen. Gebruik een zachte en droge doek bij het reinigen.

 Waarschuwing	Risico op ernstige letsels of fatale gevolgen
 Risico op elektrische schokken	Risico op gevaarlijke spanningen
 Opgelet	Risico op letsels of schade aan eigendom
 Belangrijk	Het systeem correct bedienen
 Bericht	Bijkomende aantekeningen gemarkeerd

Markeringen op het product

De volgende symbolen worden gebruikt **op het product** als markeerpunt voor restricties en voorzorgsmaatregelen en veiligheidsinstructies. Elke verklaring wordt beschouwd waar het product enkel relevante markeringen draagt. Merk op dat dergelijke informatie belangrijk is om veiligheidsredenen.



Klasse II apparaat: Dit apparaat is zodanig ontworpen dat het geen veilige aansluiting vereist op een elektrische aarding.



Klasse II apparaat met werkende aarding: Dit apparaat is zodanig ontworpen dat het geen veilige aansluiting vereist op een elektrische aarding, de aarding wordt gebruikt voor functionele doeleinden.



Beschermende aarding: De gemarkeerde terminal is bedoeld voor de aansluiting van de beschermende aarding geassocieerd met de voedingsbedrading.



Spanningvoerende terminal: De gemarkeerde terminal(s) is/zijn spanningvoerend onder normale operationele voorwaarden.



Opgelet, ze de operationele instructies: De gemarkeerde zone(s) bevat(ten) door de gebruiker vervangbare knoop/celbatterijen.



Klasse 1 Laser Product: Dit product bevat Klasse 1 laserbron die veilig is onder redelijk voorzienbare operationele voorwaarden.

WAARSCHUWING

U mag de batterij nu inslikken want dit houdt een risico in op chemische brandwonden (De accessoires geleverd met of) Dit product kan een knoop/celbatterij bevatten. Als deze knoop/celbatterij wordt geslikt, kan dit al na 2 uur ernstige interne brandwonden veroorzaken en fataal aflopen.

Bewaar nieuwe en oude batterijen uit de buurt van kinderen.

Als het batterijcompartiment niet veilig afsluit, mag u het product niet blijven gebruiken en moet u het uit de buurt van kinderen bewaren.

Als u denkt dat batterijen mogelijk werden geslikt of in een lichaamsdeel werd geslikt, moet u onmiddellijk medische zorg inroepen.

WAARSCHUWING

Plaats de televisie nooit in een onstabiele locatie. Een televisietoestel kan vallen, ernstige letsels veroorzaken of fataal aflopen. Talrijke letsels, in het bijzonder bij kinderen, kunnen worden vermeden door eenvoudige voorzorgsmaatregelen te nemen, zoals:

- Het gebruik van kasten of voetstukken wordt aanbevolen door de fabrikant van de televisie.
- Enkel meubelstukken gebruiken die de televisie veilig kunnen ondersteunen.
- Ervoor zorgen dat de televisie niet over de rand van het meubelstuk uitsteekt.
- De televisie niet op meubelstukken plaatsen (bijvoorbeeld, kasten of boekrekken) zonder zowel het meubelstuk als de televisie te verankeren aan een geschikte steun.
- Kinderen op de hoogte brengen van de gevaren van het klimmen op meubelstukken om bij de televisie of de bedieningstoetsen te raken.

Als uw bestaande televisietoestel bewaard en verplaatst wordt, moeten dezelfde overwegingen als hierboven worden gerespecteerd.

Handhaving

Verwijder eerst de stekker uit het stopcontact.

Scherm, kast, voetstuk

Regelmatige zorg:

Wrijf het oppervlak van het scherm, de kast of het voetstuk met een zachte doek om vuil of vingerafdrukken te verwijderen.

Voor hardnekkig vuil:

1. Neem eerst het stof af.
2. Gebruik een vochtige doek met schoon water of een opgelost neutraal oplosmiddel (1 deel oplosmiddel in 100 delen water).
3. Wring de doek stevig uit. (Let op, laat geen vloeistof in de televisie binnendringen want dit kan defecten veroorzaken).
4. Wrijf zorgvuldig met de vochtige doek en verwijder het hardnekkig vuil.
5. Verwijder tot slot al het vocht.

Let op

Gebruik geen harde doek of wrijf niet te hard op het oppervlak. Zo niet kan dit krassen veroorzaken.

- Zorg ervoor het oppervlak niet de onderwerpen aan insecticide, oplosmiddel, verdunner of andere vluchtige stoffen. Dit kan de kwaliteit van het oppervlak verminderen of de verf verwijderen.
- Het oppervlak van het scherm is speciaal behandeld en kan snel beschadigd worden. Zorg ervoor het scherm niet te krassen met vingernagels of andere harde voorwerpen.
- Laat de kast of het voetstuk niet in contact komen met rubber of PVC gedurende een lange periode. Dit kan de kwaliteit van het oppervlak beschadigen.

Stekker

Wrijf de stekker regelmatig af met een droge doek.

Vocht en stof kan brand of elektrische schokken veroorzaken.

Het voetstuk assembleren / verwijderen

Vorbereidingen

Verwijder de onderdelen van de voetstukken en de televisie uit de verpakking en plaats de televisie op een werktafel met het scherm neerwaarts op een schone en zachte doek (deken, etc.)

- Gebruik een vlakke en stevige tafel die groter is dan de televisie.
- Houd de televisie niet vast bij het scherm.
- Zorg ervoor de televisie niet te krassen of te breken.

Het voetstuk assembleren

1. Schroef de onderdelen van de voetstukken samen en monteer de rubberen buffers.

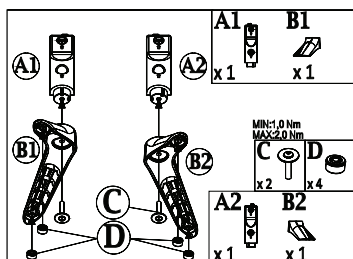

2. Plaats de stand(s) op het stand montagepatroon op de achterzijde van de tv.

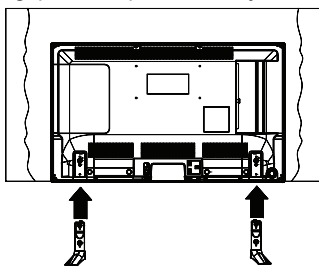

3. Voer de vier geleverde schroeven (M4 x 12) in en draai ze zacht aan tot de stand correct is aangebracht.

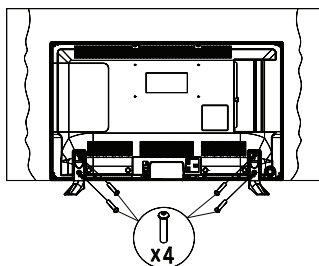

Het voetstuk verwijderen van de televisie

Zorg ervoor het voetstuk te verwijderen op de volgende wijze als u een muurmontage beugel gebruikt of de televisie opnieuw inpakt.

- Plaats de televisie op een werktafel met het scherm neerwaarts op een schone, zachte doek. Laat de stand uitsteken over de rand van de oppervlakte.
- Schroef de bevestigingsschroeven van de stand los.
- Verwijder de stand.

Als u een muurmontage beugel gebruikt

Neem contact op met uw lokale Panasonic verdeler om de aanbevolen muurmontage beugel te kopen.

Openingen voor de muurmontage beugel installatie;

Achterzijde van de televisie

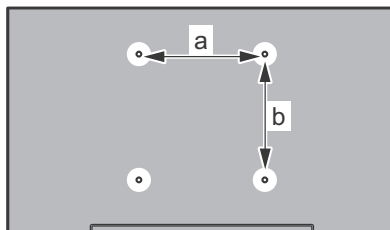

a (mm)	200
b (mm)	100

Aanzicht van de zijkant

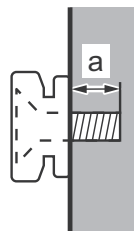

Diepte van de schroef (a)	min. (mm)	5
	max. (mm)	8
Diameter	M4	

Opmerking: De schroeven om de televisie te bevestigen op de muurmontage beugel worden niet meegeleverd met de televisie.

Milieu-informatie

Deze televisie is milieuvriendelijk ontworpen. Om het energieverbruik te verlagen, kunt u de volgende stappen uitvoeren:

Als u de **Power Save Modus instelt op Eco** schakelt de tv over op de energiebesparing modus. De **Power Save Modus** instellingen staan vermeld in de 'Beeld' sectie van het hoofdmenu. Merk op dat bepaalde beeldinstellingen niet kunnen worden gewijzigd.

Als de Rechts knop wordt ingedrukt wanneer de **Eco** optie geselecteerd is, of de Links knop wanneer de optie **Uitgeschakeld** geselecteerd is, zal het bericht "**Schermbord wordt uitgeschakeld in 15 seconden.**" getoond worden op het scherm. Selecteer **Verdergaan** en druk op **OK** om het scherm uit te schakelen. Als u geen knop indrukt, schakelt het scherm uit na 15 seconden. Druk op een knop op de afstandsbediening of op de tv om het scherm opnieuw in te schakelen.

Opmerking: Als de **Modus** in het **Beeld** menu ingesteld is op **Dynamisch** wordt de **Power Save Modus** ingesteld als **Uitgeschakeld** en hij kan niet worden gewijzigd.

Als de TV niet in gebruik is, moet u de tv uitschakelen of verwijderen uit het stopcontact. Dit vermindert het energieverbruik.

Stand-by Meldingen

1. Als tv geen ingangssignaal ontvangt (bijv. van een antenne of HDMI-bron) gedurende 5 minuten schakelt de tv op stand-by. Wanneer u de tv de volgende maal inschakelt, verschijnt het volgende bericht: "**Tv automatisch overgeschakeld op de stand-by modus omdat er gedurende een lange periode geen signaal was.**". Druk op **OK** om door te gaan.
2. Als de tv ingeschakeld is en hij niet wordt gebruikt tijdens een zekere periode schakelt het toestel over op stand-by. Wanneer u de tv de volgende maal inschakelt, verschijnt het volgende bericht: "**TV is automatisch overgeschakeld op de stand-by modus omdat er gedurende een langdurige periode geen bewerking werd uitgevoerd.**". Druk op **OK** om door te gaan.

Functies

- Kleuren-LED-tv met afstandsbediening
- Volledig geïntegreerde digitale aardse/kabel TV (DVB-T/C).
- HDMI-ingangen om andere apparaten aan te sluiten met HDMI-aansluitingen
- USB-ingang
- Instelmenu op scherm (On-screen Display)
- Scart aansluiting voor externe apparaten (zoals Dvd-spelers, PVR, videospelletjes, audioset, etc.)
- Stereo geluidssysteem
- Teletekst
- Hoofdtelefoon aansluiting
- Automatisch programmeersysteem
- Manuele afstemming
- Automatische uitschakeling na zes uur.
- Slaap timer
- Kinderslot
- Automatische geluidsdemping indien geen uitzending.
- NTSC-weergave
- AVL (Automatische volumebeperking)
- PLL (Frequentie zoeken)
- Pc-ingang
- Spelmodus (optioneel)

Accessoires Inbegrepen

- Afstandsbediening
- Batterijen: 2 x AAA
- Gebruikshandleiding
- Verwijderbare stand
- Stand montageschroeven (M4 x 12)

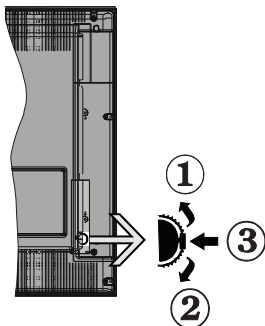

1. Omhoog
2. Omlaag
3. Zender/Volume / AV / Stand-by-Aan selectieschakelaar

De bedieningstoets biedt u de mogelijkheid het Volume/Programma/Bron en de Stand-by aan functies te bedienen van de tv.

Volume wijzigen: Verhoog het volume door de knop in te drukken. Verlaag het volume door de knop naar te drukken.

Zenders wijzigen: Druk in het midden van de knop en het kanaal informatievaandel verschijnt op het scherm. Blader doorheen de opgeslagen zenders door de knop omhoog of omlaag te drukken

De bron wijzigen: Druk twee maal in het midden van de knop en de bronlijst verschijnt op het scherm. Blader doorheen de beschikbare bronnen door de knop omhoog of omlaag te drukken

Om de TV uit te schakelen: Druk de middelste knop in en houd hem ingedrukt gedurende een aantal seconden. De TV schakelt over op de stand-by modus.

Bediening via de afstandsbediening

- **Druk op de MENU** knop van de afstandsbediening om de menu's weer te geven. Gebruik de **Links** of **Rechts** knop om een menutab te selecteren en druk op **OK** om in te voeren. Gebruik de **Links / Rechts / Omlaag** toets om fijn af te stemmen. Druk op **Return/back of Menu** om af te sluiten.
- Van zodra u externe systemen hebt aangesloten op uw tv, kunt u overschakelen naar verschillende ingangsbronnen. Druk op de **Bron** knop van uw afstandsbediening om rechtsreeks de bronnen te veranderen.
- U kunt de zender wijzigen en het volume aanpassen met de **Volume +/-** en **Programma +/-** knoppen op de afstandsbediening.

Til het deksel omhoog aan de achterkant van de afstandsbediening. Voer twee **AAA** batterijen in. Zorg ervoor dat de (+) en (-) tekens overeenstemmen (let op de correcte polariteit). Breng het deksel opnieuw aan.

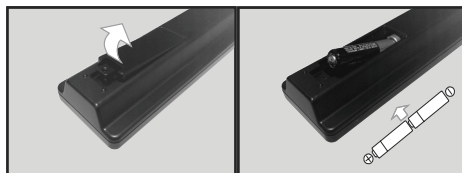

Sluit de Stroom Aan

BELANGRIJK: De televisie is ontworpen voor een stopcontact met een vermogen van **220-240V AC, 50 Hz**. Laat na het uitpakken het tv- toestel op kamertemperatuur komen voor u het op de netstroom schakelt. Voer de stekker in het stopcontact.

Antenne/Kabel aansluitingen

Sluit de antenne of de kabel TV stekker aan op de ANTENNE INPUT (ANT) aan de achterzijde van de TV.



ERKENNING VAN HANDELSMERK

HDMI, het HDMI logo en de High-Definition Multimedia Interface zijn handelsmerken of geregistreerde handelsmerken van HDMI Licensing LLC in de Verenigde-Staten en andere landen.



Geproduceerd onder licentie door Dolby Laboratories. Dolby en het dubbele-D symbool zijn handelsmerken van de Dolby Laboratories.



Verwijdering van oude apparaten en batterijen



Enkel voor de Europese Unie en landen met recycling systemen

Deze symbolen op de producten, verpakking en/of begeleidende documenten wijzen er op dat gebruikte elektrische en elektronische producten batterijen niet mogen gemengd worden met algemeen huishoudelijk afval.

Voor een correcte behandeling, herstel en recycling van oude producten en batterijen moet u ze naar de toepasselijke collectiepunten brengen in overeenstemming met uw nationale wetgeving.

Door ze correct te verwijderen, helpt u waardevolle grondstoffen besparen en voorkomt u eventuele negatieve effecten op de volksgezondheid en het milieu.

Voor meer informatie over de collectie en recycling kunt u contact opnemen met uw lokale autoriteiten.

Boetes kunnen van toepassing zijn voor het onjuist verwijderen van dit afval, in navolging met de nationale wetgeving.

Opmerking bij het batterijsymbool (onderste symbool):

Dit symbool kan worden gebruikt in combinatie met een chemisch symbool. In dit geval is het conform met de Richtlijn voor de betrokken chemicaliën.



Specificaties

TV-UITZENDING	PAL B/G D/K K I/I'
Kanalen ontvangen	VHF (BAND I/III) - UHF (BAND U) - HYPERBAND
Digitale Ontvangst	Volledig geïntegreerde digitale aardse/kabel-TV (DVB-T-C)
Aantal instelbare kanalen	1000
Kanaalindicator	Weergave op het scherm
RF Antenne-Input	75 Ohm (niet gebalanceerd)
Werkingsspanning	220-240V AC, 50Hz.
Geluid	Duits+Nicom Stereo
Koptelefoon	3.5 mm mini stereo jack
Geluidsuitgang stroom (WRMS.) (10% THD)	2 x 6
Stroomverbruik	65 W
Gewicht	5,5 Kg
TV afmetingen BxLxH (met voet)	197 x 735 x 495 mm
TV afmetingen BxLxH (zonder voet)	77/89 x 735 x 438 mm
Operationele temperatuur en operationele vochtigheid:	0°C tot 40°C, 85% max. vochtigheid



Geautoriseerde vertegenwoordiger:

Panasonic Testing Centre

Panasonic Marketing Europe GmbH

Winsbergring 15, 22525 Hamburg, Germany

Web Site: <http://www.panasonic.com>

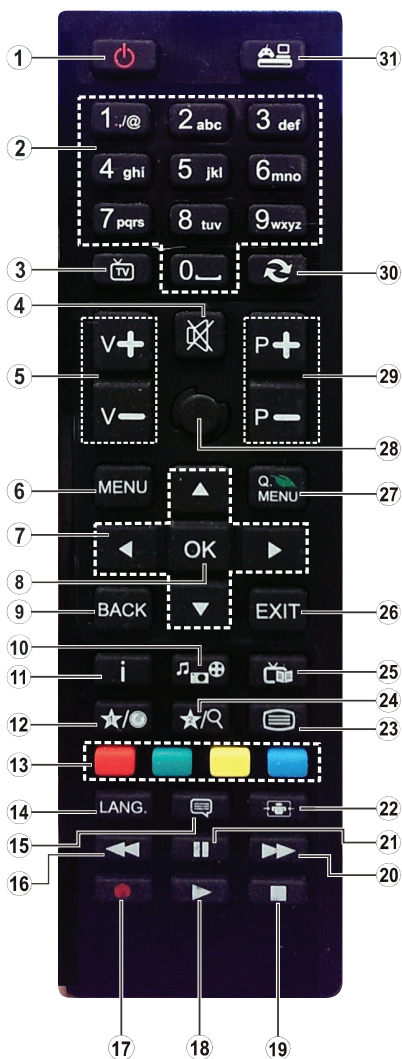

(*) MIJN KNOP 1:

Deze knop kan standaardfuncties hebben naargelang het model. Hoewel, u kunt een speciale functie instellen voor deze knoppen door ze gedurende vijf seconden in te drukken op een gewenste bron of zender. Een bevestiging zal op het scherm worden weergegeven. Nu is de geselecteerde **Mijn knop 1** geassocieerd met de geselecteerde functie.

Merk op dat **Mijn knop 1** tijdens de **Eerste installatie** zal terugkeren naar de standaardfunctie.

1. **Stand-by:** Schakelt de tv Aan/Uit
2. **Numerieke toetsen:** Schakelt tussen zenders, voert een nummer of een letter in het tekst vak op het scherm.
3. **TV:** Toont zenderlijst / Schakelt terug naar TV-bron
4. **Geluid dempen:** Schakelt het volume van de TV volledig uit
5. **Volume +/-**
6. **Menu:** Geeft het TV-menu weer
7. **Navigatietoetsen:** Helpt te navigeren in menu's, inhoud, etc. en geeft de subpagina's weer in TXT-modus indien links of rechts ingedrukt
8. **OK:** Bevestigt gebruikerselecties, houdt de pagina (in TXT-modus), Geeft de zenderlijst weer (DTV-modus)
9. **Terug /Terugkeren:** Keert terug naar het vorige scherm, opent de inhoudstafel (in TXT modus)
10. **Media player:** Opent het media player bladerscherm
11. **Informatie:** Geeft informatie weer over de inhoud op het scherm, geeft verborgen informatie (weer - in TXT modus)
12. **Mijn toets 1(*)**
13. **Gekleurde toetsen:** Volg de instructies op het scherm voor de functies van de gekleurde knop
14. **Taal:** Schakelt tussen de geluidsmodi (analoge TV), geeft de taal van de audio/ondertiteling (waar beschikbaar, digitale TV)
15. **Ondertitels:** Schakelt de ondertiteling in en uit (indien beschikbaar)
16. **Snel terug:** Beweegt terug in media zoals films
17. Geen functie
18. **Afspelen:** Begint de geselecteerde media af te spelen
19. **Stoppen:** Stopt de afgespeelde media
20. **Snel vooruit:** Beweegt voorwaarts in media zoals films
21. **Pauze:** Pauzeert de afgespeelde media
22. **Scherm:** Wijzigt de beeldverhouding van het scherm
23. **Tekst:** Geeft de teletekst weer (indien beschikbaar). Druk opnieuw om de teletekst over een normale uitzending te plaatsen (mix)
24. Geen functie
25. **EPG (Elektronische Zendergids):** Geeft de elektronische zendergids weer
26. **Uitgang:** Sluit en verlaat de weergegeven menu's of keert terug naar het vorige scherm
27. **Snel Menu:** Geeft een menulijst weer voor snelle toegang
28. Geen functie
29. **Programma +/-**
30. **Wisselen:** Schakelt snel tussen de vorige en huidige zenders of bronnen
31. **Bron:** Geeft alle beschikbare uitzending en inhoudsbronnen weer

Snelmenu

Het Snelle instellingen menu biedt u de mogelijkheid snel toegang te krijgen tot bepaalde opties. Dit menu bevat de **Energiebesparing modus, Beeldmodus, Equalizer instellingen, Favorieten** en **Slaaptimer** opties. Druk op de knop **Quick Menu** van de afstandsbediening om het snelmenu weer te geven. Zie de volgende hoofdstukken voor de informatie over de vermelde functies.













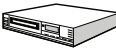



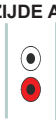
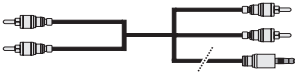







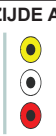

Teletekst

Druk op de **Text** knop voor toegang. Druk opnieuw om de mix-modus te activeren die u de mogelijkheid biedt de teletekstpagina en de tv-uitzending gelijktijdig weer te geven. Druk opnieuw om af te sluiten. Wanneer FASTEXT systeem beschikbaar is, worden delen in een teletekstpagina kleurgecodeerd en kunnen, door op de gekleurde toetsen te drukken, geselecteerd worden. Volg de instructies op het digitale teletekstscherf.

Digitale Teletekst

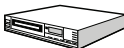
Druk op de **Text** toets om de digitale teletekstinformatie weer te geven. Gebruik de gekleurde toetsen, de cursortoetsen en de **OK** toets om dit menu te bedienen. De bedieningsmethode kan verschillen afhankelijk van de inhoud van de digitale teletekst. Volg de instructies op het digitale teletekstscherf. Wanneer de **Text** toets ingedrukt wordt, keert de TV terug naar de televisie uitzending.

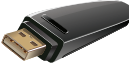
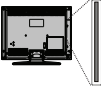
Aansluitingen

Connector	Type	Kabels	Apparaat
	Scart Aansluiting (achterzijde)		
	VGA Aansluiting (achterzijde)		
ZIJDE AV 	PC/YPbPr Audio Aansluiting (zijde)	 Zijde Audio YPbPr of PC verbindingskabel	
	HDMI Aansluiting (achterzijde)		
 SPDIF	SPDIF Aansluiting (achterzijde)		
ZIJDE AV 	Zijde AV (Geluid/ Video) Aansluiting (zijde)		
 KOPTELEFOON	Koptelefoon Aansluiting (zijde)		
 PC naar YPbPr	YPbPr video Aansluiting (achterzijde)	 PC naar YPbPr verbindingskabel	
 USB	USB Aansluiting (zijde)		
 CI	CI Aansluiting (zijde)		

OPMERKING: Indien u een apparaat aansluit via de YPbPr of Zijde AV ingang moet u de geleverde verbindingskabels gebruiken om een verbinding in te schakelen. Raadpleeg de afbeeldingen op linkerzijde. | U kunt YPbPr naar VGA kabel (niet geleverd) gebruiken om het YPbPr signaal in te schakelen via VGA ingang. | U kunt geen VGA en YPbPr gelijktijdig gebruiken. | Om PC audio in te schakelen, moet u de WITTE & RODE ingangen gebruiken van de geleverde PC/YPBPR AUDIO VERBINDING kabel. | Indien een extern apparaat verbonden is via de SCART-aansluiting schakelt de TV automatisch op de AV-modus. | Als u DTV-zenders ontvangt (Mpeg4 H.264) of in de Media Player modus is de uitgang niet beschikbaar via de scartaansluiting. | Wanneer u de wandmontage kit (optioneel) gebruikt, raden we aan alle kabels in de achterzijde van de tv te steken voor u het toestel monteert op de wand. | Verwijder of voeg de CI module enkel in wanneer de tv UITGESCHAKELD is. U moet de module handleiding doornemen voor meer informatie over de instellingen. | Iedere USB-ingang van uw tv ondersteunt apparaten tot 500mA. Apparaten aansluiten met een stroomwaarde van meer dan 500mA kan uw tv beschadigen. Als u een HDMI-kabel aansluit met uw Sharp LCD TV mag u enkel een afgeschermd HDMI-kabel gebruiken om voldoende immuniteit te garanderen tegen parasitaire frequentiestraling.



Als u een apparaat wilt verbinden met de tv moet u ervoor zorgen dat zowel de tv als het apparaat uitgeschakeld zijn voor u een verbinding legt. Als de verbinding tot stand is gebracht, kunt u de apparaten inschakelen en ze gebruiken.

Aan/Uitschakelen

De tv inschakelen

Sluit het netsnoer aan op 220-240V AC wisselstroom 50/60 Hz.

Om de tv in te schakelen vanuit stand-bymodus, doet u het volgende:

Druk op de "⏻" toets, **P+** / **P-** of een numeriek toets van de afstandsbediening.

Druk op de zijdelingse functieschakelaar tot de tv inschakelt van stand-by.

De tv uitschakelen

Druk op de "⏻" knop op de afstandsbediening of druk op de zijdelingse functieschakelaar tot de tv inschakelt van de stand-by modus.

Om de tv volledig uit te schakelen, trekt u de stekker van de tv uit het stopcontact.

Opmerking: Wanneer de tv in stand-bymodus staat, knippert het stand-byindicatorlampje om aan te geven dat functies zoals 'Stand-by zoeken', 'Downloaden over de ether' of 'Timer' actief zijn. De LED-indicator kan ook knipperen wanneer u de TV overschakelt van de stand-by modus.

Eerste Installatie

Indien ingeschakeld voor de eerste maal verschijnt het taalselectie scherm. Selecteer de gewenste taal en druk op **OK**.

In het volgende scherm, stel uw voorkeuren in met de navigatieknoppen en klik daarna op **OK** om door te gaan.

Opmerking: Naargelang de Land selectie wordt u mogelijk gevraagd een PIN-nummer in te stellen en te bevestigen. Het geselecteerde PIN-nummer mag niet 0000 zijn. U moet het invoeren als u gevraagd wordt een PIN-nummer in te voeren voor een menubewerking later.

U kunt de **Winkelmodus** optie hier activeren. Deze optie zal de instellingen van uw tv configureren voor de winkelomgeving. Deze optie is enkel bedoeld voor gebruik in de winkel. Het wordt aanbevolen de **Thuismodus** te selecteren voor thuisgebruik. Als de **Winkelmodus** wordt geselecteerd, verschijnt een bevestigingsscherm. Druk op **JA** om door te gaan. Deze optie is beschikbaar in het **Overige instellingen** menu en kan later worden uit/ingeschakeld.

Antenne Installatie

Als u de **ANTENNE** optie selecteert in Zoektype scherm zoekt de televisie digitale aardse televisie-uitzendingen. Nadat alle beschikbare zenders zijn opgeslagen, verschijnt **Zenderlijst bewerken** op het scherm.

Druk op de **Menu**-knop om de **Zenderlijst bewerken** te verlaten en tv te kijken.

Kabelinstallatie

Als u de **Kabel** optie selecteert en op **OK** drukt op de afstandsbediening verschijnt een bevestiging

bericht. Selecteer **JA** en druk op **OK** om door te gaan. Om de bewerking te annuleren, selecteer **NEE** en druk op **OK**. In het volgende scherm kunt u een frequentiebereik selecteren. Voer het frequentiebereik manueel in met de numerieke knoppen. Aan het einde, druk op **OK** om de automatische zoekopdracht te starten.

Opmerking: De duur van de zoekopdracht hangt af van de geselecteerde zoekstap.

Media Afspelen Via Usb-Ingang

U kunt een 2.5" en 3.5" inch (hdd met externe voeding) externe harde schijven of USB geheugensticks aansluiten op uw tv via de USB ingangen van de tv.

BELANGRIJK! Maak een backup van uw bestanden voor u aansluitingen uitvoert op de tv. De fabrikant is niet aansprakelijk is voor eventuele schade aan bestanden of gegevensverlies. Sommige types USB-apparaten (bv. MP3-spelers) of USB-harde schijven/geheugensticks zijn mogelijk niet compatibel met deze tv.

Wanneer u usb harde schijven formatteert van meer dan 1TB (Tera Byte) opslagruimte is het mogelijk dat u problemen ondervindt met de formattering. Wacht even voor u ze als de speler aansluit of loskoppelt want de speler kan nog steeds bestanden lezen. Dit kan materiële schade veroorzaken aan de USB-speler en in het bijzonder aan het USB-apparaat zelf. Verwijder de USB-module niet tijdens de weergave van een bestand.

Opmerking: Wanneer u fotobestanden weergeeft kan het menu **Media Player** enkel 1000 fotobestanden weergeven die werden opgeslagen op het verbonden USB-apparaat.

Media Player Menu

U kunt foto's, muziek en filmbestanden afspelen die opgeslagen zijn op een USB-schijf door ze aan te sluiten op uw tv. Sluit een USB-schijf aan op een van de USB-ingangen op de zijkant van de tv. U kunt uw **Media Player** voorkeuren Instellen met het Instellingen menu.

Lus/Willekeurige Weergave Bediening	
Start de weergave met de knop Play en schakel in 	De tv speelt het volgende bestand af en speelt de lijst in een lus weer.
Start de weergave met de knop OK en schakel in 	hetzelfde bestand wordt in een lus afgespeeld (herhalen).
U kunt de weergave starten met OK/Play inschakelen 	het bestand wordt afgespeeld in willekeurige volgorde.

TV Menu Inhoud

Beeldmenu Inhoud	
Modus	U kunt de beeldmodus wijzigen naargelang uw voorkeuren of vereisten. De beeldmodus kan worden ingesteld op een van deze opties: Bioscoop, Spel, Dynamisch en Natuurlijk .
Contrast	Om het contrast tussen donker en licht van het scherm in te stellen.
Helderheid	Om de helderheid van het scherm in te stellen.
Scherpte	Om de scherpte van de objecten op het scherm in te stellen.
Kleur	Stel de kleurwaarde in en past de kleuren aan.
Power Save modus	Om de Power Save Modus in te stellen als Eco, Beeld Uit of Uitgeschakeld . (Als de modus ingesteld is op Dynamisch wordt de Power Save Modus automatisch uitgeschakeld).
Achtergrondverlichting (optioneel):	Deze instelling bestuurt de achtergrondverlichting.. De achtergrondverlichting functie is niet actief wanneer de Power Save Modus Ingeschakeld Is Op Eco . De achtergrondverlichting mag niet ingeschakeld zijn in de VGA of Media Player modus of wanneer de beeldmodus ingesteld is op Spel .
Ruisonderdrukking	Indien het uitzendesignaal zwak is en het beeld ruis bevat, kunt u de Ruisreductie instelling gebruiken om de hoeveelheid ruis te onderdrukken.
Geavanceerde instellingen	
Dynamisch contrast	U kunt de Dynamische contrastverhouding instellen op de gewenste waarde.
Kleurtemp	Om de kleurtoon in te stellen.
Beeld scherpstellen	Stelt de gewenste beeldgrootte in het Beeldzoom menu. <i>Opmerking: De Automatische optie is enkel beschikbaar in Scartmodus met SCART PIN8 hoogspanning/laagspanning omschakeling.</i>
Filmmodus	Films worden aan een ander aantal frames per seconde opgenomen dan normale televisieprogramma's. Schakel deze functie aan wanneer u films bekijkt om de snel bewegende scènes duidelijk weer te geven.
Huidtoon	De huidtoon kan worden gewijzigd tussen -5 en 5.
Kleurverschuiving	De gewenste kleurtoon aanpassen.
RGB verhoging	U kunt de kleurtemperatuurwaarden configureren met de RGB verhoging functie.
HDMI True Black:	Terwijl u een HDMI-bron bekijkt, is deze functie zichtbaar in het Beeldinstellingenmenu. U kunt deze functie gebruiken om de zwarte tinten van het beeld te verbeteren.
PC Positie	Verschijnt alleen als de invoerbron ingesteld is op VGA/PC .
Autopositie	Optimaliseert het scherm automatisch. Druk op OK om te selecteren.
H-Positie	Dit item verschuift het beeld horizontaal naar de rechter of linkerzijde van het scherm.
V-Positie	Dit item verschuift het beeld verticaal naar de boven of onderzijde van het scherm.
Dotclock	Dit corrigeert de storingen die zich voordoen als verticale banden in presentaties met een hoog aantal pixels zoals rekenbladen, paragrafen of tekst in kleinere lettertypen.
Fase	Afhankelijk van de invoerbron (computer etc.) ziet u mogelijk een onduidelijke foto op het scherm. U kunt fase gebruiken om een duidelijkere foto te krijgen door meerdere malen te proberen.
Reset	Om het beeldformaat terug op de fabrieksmatige standaardinstelling te zetten (Behalve Spelmodus).
<i>In VGA (pc)-modus, zijn sommige opties in het menu Beeld niet beschikbaar. In plaats daarvan worden in pc-modus de VGA-modusinstellingen toegevoegd aan Beeldinstelling.</i>	

Geluidsmenu Inhoud	
Volume	Past het volumeniveau aan.
Equalizer	Selecteert de equalizer modus. Aangepaste instellingen kunnen enkel in de gebruiker modus worden uitgevoerd.
Balans	Regelt of het geluid uit de rechtse of linkse luidspreker komt.
Koptelefoon	Stelt het geluidsvolume van de hoofdtelefoon in.
Geluidsmodus	U kunt een geluidsmodus selecteren (als dit wordt ondersteund door de geselecteerde zender).
AVL (Automatische volumebeperking)	Deze functie stelt het geluid in om een vast uitvoerniveau te bereiken tussen programma's.
Digitale uitgang	Om het type van digitale audio uitgang in te stellen.

Instellingen Menu Inhoud	
Voorwaardelijke Toegang	Bestuurt modules met voorwaardelijke toegang indien aanwezig.
Taal	U kunt een andere taal instellen afhankelijk van de uitzender en het land.
Ouderlijk	Voer het correcte wachtwoord in om de ouderlijke instellingen te wijzigen. U kunt de menuvergrenzing eenvoudig aanpassen in dit menu. U kunt ook een nieuw pinnummer instellen.
Timers	Stelt de slaaptimer in om de tv uit te schakelen na een bepaalde periode. Stelt de timers in voor bepaalde programma's.
Datum/Tijd	Stelt datum en tijd in.
Bronnen	Activeert of deactiveert bepaalde bronopties.
Andere instellingen	Geeft de andere Instellingsopties voor het TV toestel weer.
Menu Time Out	Om de time-out voor menuschermen te wijzigen.
Gecodeerde kanalen scannen	Wanneer deze instelling is ingeschakeld, zal het zoekproces ook de gecodeerde kanalen vinden.
Blaauwe achtergrond	Activeert of deactiveert het blauwe achtergrondstelsel wanneer het signaal zwak of niet aanwezig is.
Software upgrade	Zorgt ervoor dat uw tv voorzien is van de meest recente firmware.
Applicatie Versie	Geeft de applicatie versie.
Hardhorenden	Schakelt iedere speciale functie in die wordt verzonden door de uitzender.
Geluid Beschrijving	Een verhaalspoor wordt afgespeeld voor blinden of slechthorenden. Deze functie is enkel beschikbaar als de uitzender ze ondersteunt. Opmerking: Het is mogelijk dat de audio beschrijving geluidsfunctie niet beschikbaar is in de opname of time shifting modus.
Auto tv uit	Stelt de gewenste tijdsduur in voor de tv om automatisch over te schakelen op de stand-by modus indien het toestel niet wordt bediend.
Stand-by Zoeken (optioneel)	Uw tv zoekt nieuwe of ontbrekende zenders vanuit de stand-by modus. Alle nieuw gevonden uitzendingen worden weergegeven.
Opslagmodus	Selecteer deze modus om weergavedoeleinden op te slaan. Met de Opslagmodus ingeschakeld is het mogelijk dat sommige items in het tv-menu niet beschikbaar zijn.
Inschakelmodus	Deze instelling configureert de inschakelmodus voorkeur.

Installeer De Menu-Inhoud En Stem Opnieuw Af	
Automatische zenderscan (opnieuw afstemmen) (indien beschikbaar)	Geeft automatisch afstemmingsopties weer. Digitaal Antenne: Zoekt antenne DVB-zenders en slaat ze op. Digitale kabel: Zoekt kabel DVB-zenders en slaat ze op. Analoog: Zoekt analoge stations en slaagt ze op. Digitaal aards & analoog: Zoekt zowel analoge antenne DVB en analoge zenders en slaat ze op. Digitale kabel & analoog: Zoekt zowel analoge kabel DVB en analoge zenders en slaat ze op.
Handmatige kanaalscan	Deze functie kan worden gebruikt voor het opslagen van rechtstreekse uitzendingen.
Netwerk zenderscan	Zoekt de gekoppelde zenders in het uitzendsysteem.
Analoge fijnafstemmen	U kunt deze instelling gebruiken om analoge zenders fijn af te stemmen. Deze functie is niet beschikbaar indien er geen analoge zenders opgeslagen zijn.
Eerste Installatie	Verwijdert alle opgeslagen zenders en instellingen, voert een reset uit van de tv naar de fabrieksinstellingen.

Algemene Tv-Bediening

Het Gebruik Van De Zenderlijst

Het tv-toestel sorteert alle opgeslagen zenders in een **zenderlijst**. Aan de hand van de opties van de **zenderlijst**, kunt u deze zenderlijst bewerken, uw favoriete kanalen instellen of de actieve kanalen selecteren die u wenst op te nemen in de lijst.

Ouderlijk toezicht instellingen configureren

Om te vermijden dat bepaalde programma's toegankelijk zouden zijn, kunnen bepaalde kanalen en menu worden vergrendeld aan de hand van het besturingssysteem voor ouderlijk toezicht.

Om de menuopties voor ouderlijk toezicht weer te geven, dient u een pin-nummer in te voeren. Het standaard PIN-nummer ingesteld in de fabriek is **0000**. Als u het correcte pin-nummer invoert, verschijnt het **ouderlijk toezicht**menu.

Menu Vergrendeling: Deze functie vergrendelt of ontgrendelt de toegang tot het menu.

Volwassenen vergrendeling: Beperkt toegang tot uitzendingen met volwassen inhoud.

Kinderslot: De bedieningsknoppen op de tv worden uitgeschakeld en enkel bediening via de afstandsbediening is beschikbaar.

PIN instellen: Om een nieuw pin-nummer vast te leggen.

De standaard PIN-code kan wijzigen naargelang het geselecteerde land.

*Als u wordt gevraagd een PIN-code in te voeren om een menu-optie kunt u een van de volgende codes gebruiken: **4725, 0000** of **1234**.*

Sommige opties zijn mogelijk niet beschikbaar afhankelijk van de landselectie in de eerste installatie.

Elektronische zendergids (EZG)

Sommige zenders verzenden informatie over hun uitzendingsschema's. Druk op de knop **Epg** om het menu **Programmagids** weer te geven.

Er zijn 3 verschillende lay-outschema's beschikbaar, **Tijdlijn schema**, **Lijst schema** en **Nu/Volgende schema**. Om tussen de schema's te wisselen, volg de instructie onder aan het scherm.

Tijdlijn Schema

Vorige dag (Rode knop): Geeft de programma's weer van de vorige dag.

Volgende dag (Groene knop): Geeft de programma's weer van de volgende dag.

Zoom (Gele knop): Druk op de Gele knop om gebeurtenissen in een bredere tijdsinterval weer te geven.

Filter (Blauwe toets): Geeft filteropties weer.

Selecteer genre (ondertitels optie): Geeft **Selecteer Genre** menu weer. Gebruik deze functie om de zendergids databank te doorzoeken in

overeenstemming met het genre. De beschikbare informatie in de programmagids wordt doorzocht en de resultaten die overeenstemmen met uw criteria verschijnen in een lijst.

Gebeurtenissen details (Infoknop): Geeft gedetailleerde informatie weer over de geselecteerde gebeurtenissen.

Springen (Numerieke knoppen): Springt naar de voorkeuzender rechtstreeks via de numerieke knoppen.

Opties (OK toets): Geeft gebeurtenis opties weer.

Zoeken (Tekstknop): Geeft het menu **Gids zoeken** weer.

Nu (Wisseltoets): Geeft de huidige gebeurtenis weer van het gemarkeerde kanaal.

Programma +/-: Meer gebeurtenisinformatie

Lijst schema (*)

() In deze lay-out optie, worden alleen de gebeurtenissen van de gemarkeerde zender getoond.*

Vorig. Tijdschijf (Rode knop): Geeft de gebeurtenissen weer van de vorige tijdschijf.

Vorige dag (Gele knop): Geeft de gebeurtenissen weer van de vorige dag.

Springen (Numerieke knoppen): Springt naar de voorkeuzender rechtstreeks via de numerieke knoppen.

Gebeurtenissen details (Infoknop): Geeft gedetailleerde informatie weer over de geselecteerde gebeurtenissen.

Filter (Tekstknop): Geeft filteropties weer.

Volgende tijdschijf (Groene knop): Geeft de gebeurtenissen weer van de volgende tijdschijf.

Volgende dag (Blauwe knop): Geeft de gebeurtenissen weer van de vorige dag.

Opties (OK toets): Geeft gebeurtenis opties weer.

Programma +/-: Meer gebeurtenisinformatie.

Nu/Volgende Schema

Opties (OK toets): Geeft gebeurtenis opties weer.

Gebeurtenissen details (Infoknop): Geeft gedetailleerde informatie weer over de geselecteerde gebeurtenissen.

Programma +/-: Meer gebeurtenisinformatie

Filter (Blauwe toets): Geeft filteropties weer.

Gebeurtenissen Opties

Gebruik de navigatieknoppen om een gebeurtenis te markeren en druk op **OK** om het menu **Gebeurtenissenopties** menu. De volgende opties zijn beschikbaar.

Kanaal selecteren: Met deze optie kunt u overschakelen naar de geselecteerde zender.

Software Upgrade

Uw tv kan automatisch zoeken en bijwerken via het uitzending signaal.

Software upgrade zoeken via gebruikersinterface

In het hoofdmenu, kies **Instellingen** en selecteer **Overige instellingen**. Navigeer naar **Software upgrade**.

3) AM zoeken en upgrade modus

Uw tv zoekt nieuwe upgrades om 3:00 uur als de **Automatisch scannen** optie in het **Upgrade opties** menu **ingeschakeld** is en als de tv aangesloten is met een antennesignaal.

Opmerking: Als de tv niet inschakelt na de upgrade, verwijdt u de stekker, wacht u twee minuten en daarna voert u het apparaat opnieuw in.

Probleemoplossen & Tips

De tv schakelt niet in

Zorg ervoor dat het netsnoer stevig in het stopcontact is gevoerd. Controleer of de batterijen leeg zijn. Druk op de powerknop van de Tv.

Zwakke beeldkwaliteit

- Hebt u het verkeerde tv-systeem geselecteerd.
- Een laag signaalniveau kan een beeldvervalsing veroorzaken. Controleer de antennetoegang.
- Controleer of u de correcte kanaalfrequentie hebt ingevoerd als u een handmatige afstemming hebt uitgevoerd.
- De beeldkwaliteit kan verminderen wanneer twee randapparaten gelijktijdig aangesloten zijn op de tv. In dat geval kunt u een van beide apparaten loskoppelen.

Geen beeld

- Geen beeld betekent dat uw TV geen uitzending ontvangt. Zorg er ook voor dat de correcte invoerbron geselecteerd werd.
- Is de antenne correct aangesloten?
- Is de antennekabel beschadigd?
- Werden de correcte stekkers gebruikt voor de aansluiting van de antenne?
- Indien u twijfelt, neemt u contact op met de verdeler.

Geen geluid

- Controleer of het geluid van de tv gedempt is. Druk op de **Geluid dempen** knop of verhoog het volume om te controleren.
- Het geluid komt slechts uit een van de luidsprekers. Controleer de balansinstellingen in het geluidmenu.

Afstandsbediening - geen werking

- Het is mogelijk dat de batterijen leeg zijn. Batterijen vervangen.

Invoerbronnen – kunnen niet worden geselecteerd

- Indien u geen invoerbronnen kunt selecteren, is het mogelijk dat het toestel niet is aangesloten. Zo niet:
- Controleer de AV kabels en aansluitingen als u een toestel hebt proberen aansluiten

Pc-Invoer Normale Weergavemodi

Onderstaande tabel is een illustratie van een aantal van de normale video schermmodi. Het is mogelijk dat uw TV niet alle resoluties ondersteunt. Uw TV ondersteunt tot 1920x1080.

Inhoudsopgave	Resolutie	Interval
1	640x480	60 Hz
2	800x600	56 Hz
3	800x600	60 Hz
4	1024x768	60 Hz
5	1024x768	66 Hz
6	1280x768	60 Hz
7	1280x960	60 Hz
8	1280x1024	60 Hz
9	1360x768	60 Hz
10	1400x1050	60 Hz
11	1600x1200	60 Hz
12	1920x1080	60 Hz

Av En Hdmi- Signaal Compatibiliteit

Bron	Ondersteunde signalen	Beschikbaar	
EXT (SCART)	PAL 50/60	O	
	NTSC 60	O	
	RGB 50	O	
	RGB 60	O	
Zijde AV	PAL 50/60	O	
	NTSC 60	O	
PC/YPbPr	480I, 480P	60Hz	O
	576I, 576P	50Hz	O
	720P	50Hz,60Hz	O
	1080I	50Hz,60Hz	O
	1080P	50Hz,60Hz	O
HDMI	480I	60Hz	O
	480P	60Hz	O
	576I, 576P	50Hz	O
	720P	50Hz,60Hz	O
	1080I	50Hz,60Hz	O
	1080P	24Hz, 25Hz 30Hz, 50Hz, 60Hz	O

(X: Niet beschikbaar, O: Beschikbaar)

In bepaalde gevallen kan een signaal op de tv incorrect worden weergegeven. Het probleem kan een onverenigbaarheid zijn met de standaarden van het brontoestel (DVD, set-top-box, etc...) Indien een dergelijk probleem zich voordoet, neemt u contact op met uw verdeler en de fabrikant van het bronmateriaal.

Ondersteunde Bestandsformaten Voor De USB-Modus

Media	Extensie	Format	Aantekeningen
Video	.mpg, .mpeg	MPEG1-2	MPEG1: 768x576 @ 30P, MPEG2:1920x1080 @ 30P
	.vob	MPEG2	1920x1080 @ 30P
	.mp4	MPEG4, Xvid, H.264	
	.mkv	H.264, MPEG4,VC-1	
	.avi	MPEG2, MPEG4, Xvid, H.264	
	.flv	H.264/VP6/Sorenson	H.264/VP6: 1920x1080 @ 30P Sorenson: 352x288 @ 30P
	.3gp	MPEG4, H.264	1920x1080 @ 30P
Geluid	.mp3	MPEG1 Layer 2/3	Layer2: 32Kbps ~ 448Kbps (Bitsnelheid) / 32kHz, 44.1kHz, 48kHz, 16kHz, 22.05kHz, 24kHz (Sampling rate) Layer3: 32Kbps ~ 320Kbps (Bitsnelheid) / 32kHz, 44.1kHz, 48kHz, 16kHz, 22.05kHz, 24kHz, 8kHz, 11.025kHz, 12kHz (Sampling rate)
	(werkt enkel met videobestanden)	AC3	32Kbps ~ 640Kbps (Bitsnelheid) / 32kHz, 44.1kHz, 48kHz (Sampling rate)
		AAC	16Kbps ~ 576Kbps (Bitsnelheid) / 48kHz, 44.1kHz, 32kHz, 24kHz, 22.05kHz, 16kHz, 12kHz, 11.025kHz, 8kHz (Sampling rate)
		EAC3	32Kbps ~ 6Kbps (Bit rate) / 32kHz, 44.1kHz, 48kHz (Sampling rate)
		LPCM	Niet ondertekend 8bit PCM, Ondertekend/Niet-ondertekend 16bit PCM (grote / kleine endiaan), 24bit PCM (grote endiaan), DVD LPCM 16/20/24bit (Bitsnelheid) / 6kHz, 8kHz, 11.025kHz, 12kHz, 16kHz, 22.05kHz, 24kHz, 32kHz, 44.1kHz, 48kHz, 88.2kHz, 96kHz, 176.4kHz, 192kHz (Sampling rate)
		IMA-ADPCM/MS-ADPCM	384Kbps (Bit rate) / 8kHz ~ 48kHz (Sampling rate)
		LBR	32Kbps ~ 96Kbps (Bit rate) / 32kHz, 44.1kHz, 48kHz (Sampling rate)
Beeld	.jpeg	Baseline	Resolutie (BxH): 17000x10000
		Progressief	Resolutie (BxH): 4000x4000
	.bmp	-	Resolutie (BxH): 5760x4096
Ondertiteling	.sub, .srt	-	-

Obsah

Bezpečnostní Informace.....	107
Označení na produktu	107
Údržba	108
Elektrická Zástrčka	109
Montáž / Demontáž Podstavce.....	109
Při Použití Držáku Pro Zavěšení Na Zeď	109
Environmentální Informace.....	110
Notifikace Pohotovosti	110
Vlastnosti	110
Zahrnuté příslušenství	110
Ovládací Tlačítka A Provoz Tv.....	110
Vložení baterii do dálkového ovladače.....	111
Připojení Napájení	111
Oznámení	111
Technické Údaje	112
Dálkové ovládání	113
Připojení	115
Zapínání/Vypínání	116
První Instalace.....	116
Media Playback Přes Usb Vstup	116
Menu Media Player.....	116
Obsluha TV.....	120
Ovládání Seznamu Kanálů.....	120
Konfigurace Rodičovského Nastavení.....	120
Elektronický Programový Průvodce (Epg).....	120
Aktualizace Softwaru	120
Řešení problémů a tipy.....	121
Pc Vstup Typické Zobrazovací Režimy	121
Kompatibilita AV a HDMI	121
Podporované Formáty Souboru Pro Usb Režim	122

Bezpečnostní Informace

	VÝSTRAHA NEBEZPEČÍ ZRANĚNÍ ELEKTRICKÝM PŘEŠNÍM NEOTEVÍREJTE	
VÝSTRAHA: PRO SNIŽENÍ RIZIKA ÚRAZU ELEKTRÍNOU NEODSTRANUJTE KRYT (NEBO ZADNÍ ČÁST). UVNITŘ NEJSOU ŽÁDNÉ SOUČÁSTKY OPRAVITELNÉ UŽIVATELEM. PRO OPRAVU SE OBRÁTEŤ NA KVALIFIKOVANÝ SERVIS.		

Nepoužívejte televizor v extrémních podmínkách prostředí, protože by mohlo dojít k poškození televizoru.



Za extrémního počasí (bouře, blesky) a dlouhé období nečinnosti (odjezdu na dovolenou) odpojte televizor od elektrické sítě. Síťová zástrčka slouží k odpojení TV ze sítě, a proto musí zůstat snadno přístupná.



Tato značka je přítomna všude tam, kde jsou v doprovodné literatuře pro zařízení velmi důležité informace týkající se provozu a údržby.



Poznámka: Pro obsluhu příslušných funkcí následujte pokyny na obrazovce.







DŮLEŽITÉ - Před zahájením instalace a používání si prosím pečlivě přečtěte návod k použití

⚠ VÝSTRAHA: Tento přístroj není určen pro použití osobami (včetně dětí) se sníženými fyzickými, smyslovými či duševními schopnostmi nebo osobami bez zkušeností a znalostí použití kromě těch, nad kterými je dohlíženo nebo kteří jsou naváděni osobou zodpovědnou za jejich bezpečnost.

- Po všech stranách přístroje nechte nejméně 10 cm volného prostoru pro ventilaci.
- Neblokujte** větrací otvory.
- Nepokládejte** TV na nakloněné nebo vratké povrchy, TV může přepadnout.
- Používejte toto zařízení v běžných klimatických podmínkách.
- Síťový kabel by měl být snadno přístupný. **Nepokládejte** na síťový kabel nábytek, TV nebo jiné věci. Poškozený síťový kabel může způsobit požár, nebo elektrický šok. Kabel odpojte vytažením za zástrčku, **nikoli** zatažením za kabel. Nikdy nesahejte na síťový kabel mokryma rukama, může to způsobit zkrat nebo elektrický šok. Nikdy kabel neuzníte nebo nevažte s jinými kabely. Pokud je kabel poškozený, musí být vyměněn. Toto musí být provedeno kvalifikovanou osobou.
- Nepoužívejte** tento televizor ve vlhkém nebo mokřém prostředí. Nevystavujte TV jakékoli kapalně. V případě, že se skříň dostane do kontaktu s jakoukoliv kapalinou, televizor ihned odpojte a předtím, než jej začnete opět používat, nechte jej zkontrolovat odborníkem.

- Nevystavujte** televizor přímému slunečnímu záření, otevřenému ohni nebo je neumíste v blízkosti intenzivních zdrojů tepla jako jsou elektrické ohřívače. 
- Nadměrná hladina zvuku ze sluchátek může způsobit ztrátu sluchu.
- Ujistěte se, že žádné zdroje otevřeného ohně, jako třeba zapálené svíčky, neleží na povrchu TV. 
- Pokud chcete připevnit zařízení na stěnu, pro zabránění úrazu je nutno opatrně následovat montážní pokyny (pokud je tato možnost k dispozici).
- Někdy se může stát, že se na obrazovce objeví několik stálých pixelů v barvě modré, zelené nebo červené. Toto neovliví výkon vašeho výrobku. Dbejte na to, abyste nepoškrábali obrazovku nehtem nebo jiným tvrdým předmětem.
- Před čištěním odpojte přístroj z elektrické zásuvky ve zdi. Používejte měkký, suchý hadřík.

 Varování	Nebezpečí vážného poranění či smrti
 Nebezpečí zranění elektrickým proudem	Nebezpečí poranění vysokým napětím
 Výstraha	Nebezpečí zranění nebo poškození majetku
 Důležité	Provozujte systém správně
 Upozornění	Další poznámky

Označení na produktu

Následující symboly jsou použity na produktu jako indikátory omezení a bezpečnostní opatření a bezpečnostní pokyny. Každé vysvětlení je platné pouze pro vztahující se místo označení na produktu. Dbejte na tyto informace z bezpečnostních důvodů.



Produkt Třídy č. II: Tento spotřebič je navržen takovým způsobem, že nevyžaduje bezpečnostní elektrické uzemnění.



Produkt Třídy č. II s funkčním uzemněním: Tento spotřebič je navržen takovým způsobem, že nevyžaduje bezpečnostní uzemnění, toto uzemnění se používá pro funkční účely.



Ochranné uzemnění: Označený terminál je určen pro připojení ochranného uzemňovacího vodiče spojeného s vedením napájení.



Nebezpečný terminál pod proudem: Označený terminál(y) je / jsou za normálních provozních podmínek pod proudem nebezpečné.



Pozor, Viz návod k obsluze: V označeném prostoru(ech) se nachází(jí) mincové nebo knoflíkové baterie vyměnitelné uživatelem.



Laserový produkt třídy 1: Tento produkt obsahuje laserový zdroj třídy 1, který je bezpečný za rozumně předvídatelných podmínek provozu.

VAROVÁNÍ

Baterie nepolykejte, nebezpečí chemického popálení

(Dodané příslušenství nebo) Tento výrobek může obsahovat mincovní/knoflíkové baterie. Pokud dojde k požití knoflíkové baterie, může to způsobit vážné vnitřní popáleniny během 2 hodin a může to vést ke smrti. Udržujte nové a použité baterie mimo dosah dětí.

Pokud část s baterií není možné bezpečně uzavřít, přestaňte výrobek používat a odložte ho mimo dosah dětí.

Pokud si myslíte, že baterie byly spolknuty nebo vloženy do jakékoliv části těla, okamžitě vyhledejte lékařskou pomoc.

VAROVÁNÍ

Nikdy nepokládejte televizor na nestabilní místa. TV může spadnout a způsobit vážné zranění nebo smrt. Velkému množství zranění, najme dětí, je možné se vyhnout jednoduchými opatřeními;

- Používáním skříněk nebo stojanů, které doporučuje výrobce televizoru.
- Používáním jen takového nábytku, který poskytuje bezpečnou oporu pro televizor.
- Zajistěte, aby televizor nepřesahoval přes hrany podpůrného nábytku.
- Neumisťujte televizor na nábytek (například skříňě a knihovny) bez umístění nábytku i televizoru na rovný podklad.
- Naučením dětí o nebezpečích vylézt na nábytek na televizor nebo na jeho ovládací prvky.

Při přemístění vašeho současného televizoru byste měli stejně použít výše uvedená opatření.

Údržba

Nejprve odstraňte zástrčku ze zásuvky.

Zobrazovací Panel, Skříňka, Podstavec

Pravidelná péče:

Pro odstranění nečistot a otisků prstů jemně otřete povrch zobrazovacího panelu, skřínky nebo podstavce pomocí měkkého hadříku.

Pro zaschlé nečistoty:

1. Nejprve očistěte prach z povrchu.
2. Namočte měkký hadřík do čisté vody nebo vody zředěné neutrálním saponátem (1 díl saponátu na 100 dílů vody).
3. Hadřík řádně vyždímejte. (Vezměte prosím na vědomí, nenechte kapalinu zatéci dovnitř televizoru, protože může vést k jeho poruše.)
4. Pečlivě ho navlhčete a setřete odolné nečistoty.
5. Nakonec z něj otřete veškerou vlhkost.

Výstraha

Nepoužívejte tvrdé utěrky nebo houbičky s příliš tvrdým povrchem, protože mohou způsobit poškrábání povrchu.

- Dávejte pozor, aby se na povrch nedostaly repelenty, rozpouštědla, ředidla nebo jiné těkavé látky. Mohou snížit kvalitu povrchu nebo způsobit odlupování barvy.
- Povrch zobrazovacího panelu je speciálně upraven a může se snadno poškodit. Dávejte pozor, abyste neklepli ani nepoškrábali displej s nehty nebo jinými tvrdými předměty.
- Nedopusťte, aby se skříňka a podstavec, dostaly do kontaktu s gumou nebo PVC delší dobu. Mohou snížit kvalitu povrchu.

Elektrická Zástrčka

Otírejte síťovou zástrčku suchým hadříkem v pravidelných intervalech.

Vlhkost a prach mohou způsobit požár nebo úraz elektrickým proudem.

Montáž / Demontáž Podstavce

Přípravy

Vyberte jednotlivé kusy podstavce a televizor z balení a umístěte televizor na pracovní stůl s panelem obrazovky dolů na čistou, měkkou látku (deku, atd.)

- Použijte plochý a pevný stůl větší, než je televizor.
- Nedržte díl obrazového panelu.
- Ujistěte se, že se TV poškrábání nebo nezlomil.

Montáž podstavce

1. Přešroubujte kousky podstavců spolu a namontujte gumové nárazníky.

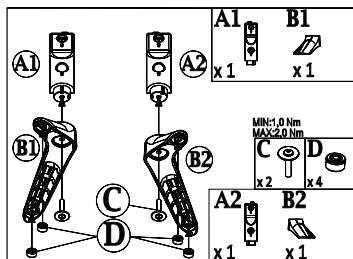

2. Stojan (y) umístěte na schéma montáže stojanu(ů) na zadní straně televizoru.

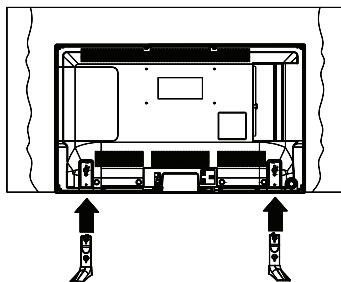

3. Vložte dodané šrouby (M4 x 12) a jemně je utahujte, dokud nebude stojan správně připevněn.

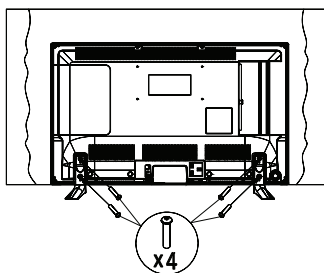

Odstranění podstavce z televizoru

Ujistěte se, že při použití závěsu na stěnu nebo při balení televizoru budete odstraňovat podstavec následujícím způsobem.

- Položte televizor na pracovní stůl s obrazovkou dolů na čistou, měkký hadr. Nechte stojan(y), přechnávat přes okraj povrchu.
- Odšroubujte šrouby upevňující stojan(y).
- Odstraňte stojan(y).

Při Použití Držáku Pro Zavěšení Na Zeď

Pro nákup doporučeného držáku pro zavěšení na zeď se prosím obraťte na svého místního prodejce Panasonic.

Otvory pro montáž držáku pro zavěšení na stěnu;

Zadní strana TV

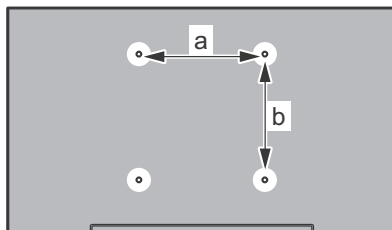

a (mm)	200
b (mm)	100

Pohled ze strany

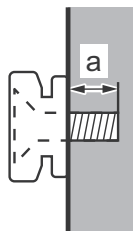

Hloubka šrouby (a)	min. (mm)	5
	max. (mm)	8
Průměr	M4	

Poznámka: Šrouby pro upevnění TV na zavěšení na stěnový držák nejsou součástí dodávky s televizorem.

Environmentální Informace

Tento TV přijímač byl navržen aby byl šetrný k životnímu prostředí. Pro snížení spotřeby energie postupujte podle následujících kroků:

Při nastavení **Úsporného režimu** na **Eco** se TV přepne do úsporného režimu. Nastavení **Úsporného režimu** naleznete v části '**Obraz**' v Hlavním menu. Některá nastavení obrazu není možné změnit.

Při stisknutí tlačítka Vpravo současně s volbou **Eco** nebo levým tlačítkem myši při zvolené možnosti **Vypnutý** se na obrazovce zobrazí zpráva "**Obrazovka se vypne do 15 sekund.**". Zvolte **Pokračovat** a stiskněte **OK** pro okamžité vypnutí obrazovky. Pokud nestisknete žádné tlačítko, displej se vypne za 15 sekund. Pro opětovné zapnutí obrazu stiskněte libovolné tlačítko na dálkovém ovladači nebo na TV.

Poznámka: V případě, že **Režim** v menu **Obrazu** je nastaven na **Dynamický**, bude **Úsporný režim** nastavený jako **Deaktivovaný** a není jej možné změnit.

Když se TV nepoužívá, vypněte ji nebo ji odpojte ze sítě. Tím se také sníží spotřeba energie.

Notifikace Pohotovosti

1. Pokud TV nepřijímá žádný signál (např. z antény nebo zdroje HDMI) po 5 minut, přepne se do pohotovostního režimu. Po opětovném zapnutí TV se zobrazí následující zpráva: "**TV se automaticky přepne do pohotovostního režimu, protože po delší dobu nepřijímá žádný signál.**" Pro pokračování stiskněte **OK**.
2. Pokud je televizor zapnutý a není provozován, za chvíli se přepne do pohotovostního režimu. Po opětovném zapnutí TV se zobrazí následující zpráva. "**TV se automaticky přepne do pohotovostního režimu, protože po delší dobu nebyla vykonána žádná operace.**" Pro pokračování stiskněte **OK**.

Vlastnosti

- Dálkové ovládaná barevná TV
- Plně integrovaný digitální/kabelový TV (DVB-T/C).
- HDMI vstup pro připojení dalších zařízení s HDMI zásuvky
- USB vstup
- OSD menu systém
- Dvě SCART zdířky pro externí zařízení (jako video, video hry, audio set, atd.)
- Stereo zvukový systém
- Teletext
- Připojení pro sluchátka
- Automatický programovací systém
- Ruční ladění
- Automatické vypnutí po uplynutí šesti hodin.
- Časovač vypnutí

- Dětská pojistka
- Automatické ztlumení zvuku, když není přenos.
- Přehrávání NTSC
- AVL (Automatické Omezování Hlasitosti)
- PLL (Hledání frekvence)
- PC vstup
- Režim pro hry (volitelný)

Zahrnuté příslušenství

- Dálkové ovládání
- Baterie: 2 X AAA
- Návod k obsluze
- Odnímatelný stojan
- Šrouby pro montáž stojanu (M4 x 12)

Ovládací Tlačítka A Provoz Tv

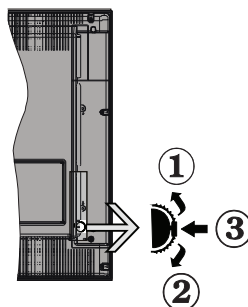

1. Směr nahoru
2. Směr dolů
3. Program / hlasitost / AV / přepínač výběru pohotovostního režimu

Kontrolní přepínač vám umožní ovládat hlasitost/programy/zdroje a funkce pohotovostního režimu na TV.

Pro změnu hlasitosti: Stisknutím tlačítka směrem nahoru zvýšíte hlasitost. Stisknutím tlačítka směrem dolů snížíte hlasitost.

Ke změně kanálů: Stiskněte prostřední tlačítko a informace o kanále se zobrazí. Mezi uloženými programy se pohybujete stisknutím tlačítek nahoru a dolů.

Pro změnu zdroje: Stiskněte prostřední tlačítko a informace o kanále se zobrazí. Mezi uloženými programy se pohybujete stisknutím tlačítek nahoru a dolů.

Vypínání televizoru: Stiskněte prostřední tlačítko a na pár vteřin ho podržte, TV se tak přepne do pohotovostního pořadu.

Ovládání dálkovým ovladačem

- Pro zobrazení hlavního menu stiskněte na svém dálkovém ovladači tlačítko **MENU**. Pro výběr záložek

menu použijte **levé** nebo **pravé** tlačítko a stiskněte **OK**. Pro výběr nebo nastavení položky použijte tlačítko **Levé/Pravé/Nahoru/Dolů**. Stiskněte tlačítko **Return/Back** nebo tlačítko **Menu** pro ukončení menu obrazovky.

- Jestliže jste zapojili všechna externí zařízení k vaší TV, můžete přepínat k různým zdrojům vstupů. Stiskněte tlačítko **Zdroj** na dálkovém ovladači pro přímou volbu zdroje.
- S použitím tlačítek **Volume +/-** a **Programme +/-** na dálkovém ovládání můžete změnit kanál a nastavit hlasitost.

Vložení baterií do dálkového ovladače

Jemně nazdvihněte kryt v zadní části dálkového ovládání. Vložte dvě baterie velikosti **AAA**. Ujistěte se, že (+) a (-) označení souhlasí (dbejte na správnou polaritu). Nasadte zpět kryt.



Připojení Napájení

DŮLEŽITÉ: Televizor je určen k použití s napětím **220-240V AC při 50 Hz**. Po vybalení nechte televizor získat pokojovou teplotu, než přístroj připojíte do sítě. Zapojte napájecí kabel do zásuvky napájení ve zdi.

Připojení /Antény Kabel

Připojte zástrčku "antény" nebo kabelové televize do konektoru **ANTÉNNÍ VSTUP** na zadní straně televizoru.

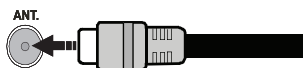

Oznámení

OZNÁMENÍ O OCHRANNÉ ZNÁMCE

HDMI, High-Definition Multimedia Interface a HDMI logo jsou registrovanými obchodními známkami HDMI Licensing LLC ve Spojených státech a jiných zemích.



Vyrobeno v licenci Dolby Laboratories. Dolby a symbol dvojitého D jsou pod ochrannou známkou Dolby Laboratories.



Likvidace starého zařízení a baterií

Pouze pro Evropskou unii a země s recyklačními schématem



Tyto symboly na výrobcích, na obalu a / nebo v průvodní dokumentaci znamenají, že použité elektrické a elektronické výrobky a baterie nesmějí být zamíchané do běžného komunálního odpadu.

Ke správné likvidaci, obnově a recyklaci starých výrobků a baterií, prosím, vezměte je na příslušná sběrná místa v souladu s právními předpisy vaší země.

Jejich správnou likvidací pomůžete šetřit cenné zdroje a zabráníte možným negativním vlivům na lidské zdraví a životní prostředí.

Pro více informací o sběru a recyklaci, obraťte se na vaši místní samosprávu.

Za nesprávnou likvidaci tohoto odpadu lze obdržet pokutu v závislosti na státní legislativě.

Poznámka k symbolu baterie (symbol na spodku):



Tento symbol může být použit v kombinaci s chemickým symbolem. V tom případě je v souladu s požadavky, které jsou předepsány pro chemickou látku obsaženou.



Autorizovaný zástupce:

Panasonic Testovací centrum

Panasonic Marketing Europe GmbH

Winsbergring 15, 22525 Hamburg, Germany

Webová stránka: <http://www.panasonic.com>

Technické údaje

Televizní vysílání	PAL B/G D/K K I/I'
Přijem kanálů	VHF (BAND I/III) - UHF (BAND U) - HYPERBAND
Digitální Přijem	Plně integrovaná digitální terestriální-kablová TV (DVB-T-C)
Počet přednastavených kanálů	1000
Indikátor kanálu	Zobrazování na displeji
Vstup RF antény	75 ohmů (nevyvážené)
Provozní napětí	220-240V AC, 50Hz.
Audio	German+Nicam Stereo
Sluchátka	3.5mm mini stereo jack
ZVUKOVÝ VÝKON (WRMS.) (10% THD)	2 x 6
Spotřeba energie	65 W
Hmotnost	5,5 Kg
Rozměry TV ŠxDxV (s podstavcem)	197 x 735 x 495 mm
Rozměry TV ŠxDxV ((bez podstavce)	77/89 x 735 x 438 mm
Provozní teplota a vlhkost vzduchu:	0°C až 40°C, max. vlhkost vzduchu 85%

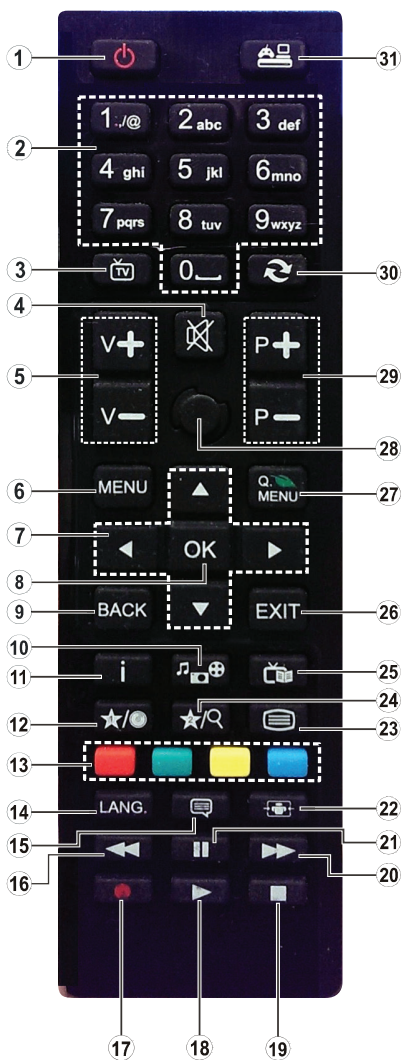

1. **Pohotovostní režim:** Zapnutí / Vypnutí TV
2. **Číselná tlačítka:** Přepne kanál, zadá číslo nebo písmeno v textovém poli na obrazovce.
3. **TV:** Zobrazí seznam kanálů / Přepne na TV zdroj
4. **Ztlumit:** Úplně vypne zvuk TV
5. **Hlasitost +/-**
6. **Režim:** Zobrazí TV menu
7. **Navigační tlačítka:** Pomáhá při pohybování se v menu, obsahu, atd. a při stisknutí tlačítka Vpravo nebo Vlevo v režimu TXT se zobrazí podstránky
8. **OK:** Potvrzuje uživatelské volby, podrží stránky (v TXT režimu), zobrazí Seznam kanálů (DTV režim)
9. **Zpět / Návrat:** Vráti se na předchozí obrazovku, otevřít indexování stránky (v režimu TXT)
10. **Media player:** Otevře obrazovku mediálního prohlížeče
11. **Info:** Zobrazuje informace o obsahu na obrazovce, zobrazuje skryté informace (odhalit - v režimu TXT)
12. **Moje tlačítko 1 (*)**
13. **Barevná tlačítka:** Pro funkce barevných tlačítek postupujte podle pokynů na obrazovce
14. **Jazyk:** Přepíná mezi režimy zvuku (analogová TV), zobrazuje nebo mění jazyk zvuku / titulků (digitální TV, pokud je k dispozici)
15. **Titulky:** Slouží k zapnutí a vypnutí titulků (pokud jsou k dispozici)
16. **Rychlé přetáčení:** Přesune obraz dozadu v médiích, jako jsou filmy
17. Bez funkce
18. **Přehrát:** Spouští přehrávání zvoleného média
19. **Zastavit:** Zastaví přehrávané média
20. **Rychle dopředu:** Přesune obraz dopředu v médiích, jako jsou filmy
21. **Pauza:** Pozastavuje přehrávání média
22. **Obrazovka:** Mění poměr stran obrazovky
23. **Text:** Zobrazí teletext (pokud je k dispozici), stiskněte znovu pro zobrazení teletextu přes normální vysílací obraz (mix)
24. Bez funkce
25. **EPG (Elektronický programový průvodce):** Zobrazí elektronického programového průvodce
26. **Opustit:** Zavírá a opouští zobrazené nabídky a vrátí se na předchozí obrazovku
27. **Rychlé Menu:** Zobrazí seznam menu pro rychlý přístup
28. Bez funkce
29. **Program +/-**
30. **Výměna:** Rychle cykluje mezi předchozími a stávajícími programy nebo zdroji
31. **Zdroj:** Zobrazuje všechny dostupné vysílání a zdroje obsahu

(*) MOJE TLAČÍTKO 1

Toto tlačítko může mít výchozí funkce v závislosti na modelu. Nicméně speciální funkce tohoto tlačítka můžete nastavit podržením tlačítka po dobu pěti sekund na požadovaný zdroj nebo kanál. Na obrazovce se zobrazí potvrzující zpráva. Teď je **Moje tlačítko 1** přiřazené k vybrané funkci.

Pokud znovu provádíte **První instalaci**, **Moje tlačítko 1** se navrátí zpět do původní funkce.

Rychlé Menu

Pomocí menu rychlé nastavení lze vstoupit do některých funkcí rychleji. Toto menu obsahuje **Úsporný Režim**, **Režim obrazu**, **Parametre ekvalizéra**, **Oblíbené** a **Časovač Vypnutí**. Stiskněte tlačítko **Quick Menu** na ovladači pro vstup do nabídky Rychlé menu. Pro podrobnosti o seznamu možností viz následující kapitoly.











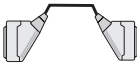
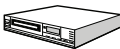



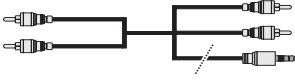







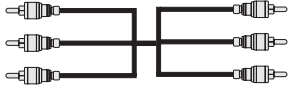

Teletext

Stiskněte tlačítko **Text** pro vstup. Stiskněte znovu pro aktivování režimu Mix, který umožňuje zobrazit stránku teletextu a televizní vysílání současně. Pro opuštění stiskněte ještě jednou. Pokud jsou k dispozici, sekce teletextových stránek budou barevně kódované a mohou být vybrány stisknutím barevných tlačítek. Následujte instrukce zobrazené na obrazovce.

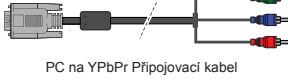
Digitální Teletext

Pro shlédnutí informací z digitálního teletextu stiskněte tlačítko **Text**. Ovládejte ho pomocí barevných tlačítek, šipek a tlačítka **OK**. Možnosti se mohou měnit v závislosti na obsahu digitálního teletextu. Následujte instrukce zobrazené na obrazovce digitálního teletextu. Když stisknete tlačítko **Text**, TV se vrátí na sledování televizního vysílání.

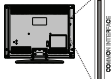
Připojení

Připojka	Typ	Kabely	Zařízení
	Scart Připojení (zadní)		
	VGA Připojení (zadní)		
	BOČNÍ AV PC/YPbPr Audio Připojení (boční)	 Boční Audio YPbPr nebo PC Připojovací kabel	
	HDMI Připojení (zadní)		
 SPDIF	SPDIF Připojení (zadní)		
	BOČNÍ AV Boční AV (Audio/ Video) Připojení (boční)		
 SLUCHÁTKA	Sluchátka Připojení (boční)		
 PC na YPbPr	YPbPr Video Připojení (zadní)	 PC na YPbPr Připojovací kabel	
 USB	USB Připojení (boční)		
 CAM	CI Připojení (boční)		

POZNÁMKA: Při připojování zařízení pomocí YPbPr nebo bočního AV vstupu použijte dodané kabely. Viz ilustrace na levé straně. | Můžete použít YPbPr na VGA kabel (není dodáván) pro propojení YPbPr signálu skrz VGA vstup. | VGA a YPbPr nelze použít najednou. | Pro zprovoznění PC audia potřebujete dodaný YPbPr/PC AUDIO připojovací kabel (BÍLÝ a ČERVENÝ vstup). | Je-li ke konektoru Scart připojeno externí zařízení, přepne se TV automaticky do režimu AV. | Při příjmu kanálů DTV (Mpeg4 H.264) nebo při aktivním režimu Media Player není výstup na konektoru Scart k dispozici. | Pokud montujete TV ke stěně, doporučujeme zapojit všechny kabely na zadní straně TV. | Vložte nebo vyjměte CI jednotku, pouze pokud je TV vypnutá. Měli byste si prohlédnout v návodu k obsluze modulu návodu pro podrobnosti o nastavení. | Každý vstup USB na TV podporuje zařízení do 500mA. Připojení zařízení nad 500mA může poškodit Váš TV. | Po připojení kabelu HDMI k vašemu televizoru, z důvodu zajištění dostatečné odolnosti proti rušivému frekvenčnímu záření použijte pouze stíněný kabel HDMI.



Chcete-li připojit zařízení k televizoru, před provedením jakékoli připojení zkontrolujte, zda televizor i zařízení jsou vypnuté. Po uskutečnění připojení můžete jednotky zapnout používat.

Zapínání/Vypínání

Zapnutí TV

Připojte síťový kabel do zásuvky se střídavým proudem 220-240V s frekvencí 50 Hz.

K zapnutí televizoru z pohotovostního režimu můžete zvolit jednu z možností:

Na dálkovém ovládní stiskněte tlačítka "⏻", **P+** / **P-** nebo numerická tlačítka.

Stiskněte boční přepínač funkcí, TV se přepne z pohotovostního režimu.

Vypnutí TV

Stiskněte tlačítko "⏻" na ovladači nebo boční přepínač funkcí, TV se přepne do pohotovostního režimu.

Pro úplné vypnutí televizoru vypojte napájecí kabel ze zásuvky.

Poznámka: Pokud je TV vypnutá do pohotovostního režimu, LED může blikat. Tímto ukazuje, že funkce jako třeba Hledání aktualizace, Stahování, anebo Časovač jsou aktivní. Kontrolka LED může také blikat když TV přepnete z pohotovostního režimu.

První Instalace

Při prvním zapnutí se objeví výběrová obrazovka. Vyberte požadovaný jazyk a stiskněte **OK**.

Na další obrazovce nastavte vaše preference s použitím navigačních tlačítek a po ukončení stiskněte **OK** pro pokračování.

Poznámka: V závislosti na nastavení Země můžete být v této chvíli vyzváni k nastavení a potvrzení kódu PIN. Zvolený PIN kód nemůže být 0000. Budete ho muset zadat později při každé výzvě k zadání PIN kódu při operacích v menu.

V tomto bodě můžete aktivovat **Režim Obchodu**. Tato volba bude konfigurovat nastavení vašeho televizoru pro nejlepší kvalitu zobrazení. Tato možnost je určena pouze pro účely vystavení výrobku v obchodě. Pro domácí použití se doporučuje zvolit **Domácí Režim**. Pokud zvolíte **Režim Obchodu**, zobrazí se obrazovka pro potvrzení. Pro pokračování vyberte **Ano**. Tato možnost bude k dispozici v Nabídce **Dalších Nastavení** a může být vypnuta později.

Instalace v Režimu Anténa

Pokud zvolíte možnost **Aerial** z obrazovky Typu vyhledávání Search Type, televizor bude vyhledávat digitální pozemní TV vysílání. Poté co se uloží všechny dostupné stanice, zobrazí se **Editovat Seznam Kanálů**.

Stiskněte tlačítko **Menu** pro opuštění **Editaci Seznamu Kanálů** a sledování TV.

Instalace V Režimu Kabel

Pokud na dálkovém ovladači zvolíte **Kabel** a stisknete tlačítko **OK**, na obrazovce se objeví potvrzující zpráva. Zvolte **Ano** a stiskněte tlačítko **OK** pro pokračování. Pro zrušení operace vyberte **NE** a stiskněte **OK**. Z následující obrazovky si můžete zvolit frekvenční pásmo. S použitím numerických tlačítek zadejte číslo kanálu nebo frekvenci. Po dokončení stiskněte pro zahájení automatického vyhledávání tlačítko **OK**.

Poznámka: Doba vyhledávání se mění podle vybraných vyhledávacích kroků.

Media Playback Přes Usb Vstup

Do bočního USB vstupu TV lze připojit 2.5" a 3.5" palcový externí hardisk (hardisk s externím napájením) nebo USB paměť.



DŮLEŽITÉ! Před připojením k TV zálohujte data. Výrobce není zodpovědný za poničení souborů nebo ztrátu dat. Je možné, že některé typy USB zařízení (např. MP3 přehrávače) nebo USB hardisky/paměťové karty nebudou s touto TV kompatibilní.

Při formátování USB pevné disky, které mají více než 1 TB (Tera Byte) úložného prostoru, může dojít k určitým problémům v procesu formátování. Počkejte chvíli před každým připojením a odpojením, protože přehrávač může ještě číst soubory. Nedodržení tohoto pokynu může způsobit fyzické poškození USB přehrávače a USB zařízení. Během přehrávání souboru USB paměť nevytahujte.

Poznámka: Při prohlížení obrazových souborů se může v nabídce **Media Player** zobrazit jen 1000 snímků uložených na připojeném USB zařízení.

Menu Media Player

Můžete přehrávat fotografie, hudbu a filmy uložené na USB disku a to zapojením do vaší TV a použitím obrazovky Procházet média. Připojte USB disk k jednomu z USB vstupů umístěných na boční straně televizoru. Pomocí nabídky **Nastavení** můžete nastavit přehrávač **Media Player**.

Provoz Ve Smyčce/Míchané	
Přehrávání spustíte pomocí tlačítka Play a aktivujete 	TV přehraje další soubor a seznam v smyčce.
Přehrávání spustíte pomocí tlačítka OK a aktivujete 	Stejný soubor se přehraje ve smyčce (bude se opakovat)
Přehrávání spustíte pomocí tlačítka OK/Play a aktivujete 	Soubory se budou přehrávat míchané

Obsah TV Menu

Menu Obraz	
Režim	Obrazový režim lze změnit podle vašich potřeb. Režim obrazu lze nastavit na jednu z těchto možností: Kino , Hra , Dynamický a Příroda .
Kontrast	Nastaví světlost a tmavost obrazu.
Jas	Nastaví jas obrazovky.
Ostrost	Nastaví ostrost objektu zobrazeného na obrazovce.
Barva	Nastaví barvu.
Úsporný režim	Pro zvolení Úsporného režimu Úsporný Režim jako jsou Eco , Vypnout Obraz nebo Deaktivovaný . (Eco, Vypnout obraz a Deaktivovaný). (Pokud je Režim nastaven na Dynamic , Úsporný režim je automaticky Vypnut).
Backlight (Světlo obrazovky) (volitelné)	Toto nastavení ovládá úroveň světla obrazovky. Pokud je Úsporný Režim nastaven na Eco , znemožní se funkce Podsvícení. Podsvícení nemůže být aktivní v VGA a režimu Media Player Mode nebo zatímco je nastaven obrazový režim Hra .
Redukce šumu	Pokud je vyslaný signál slabý a obraz je šumivý, použijte nastavení Redukce šumu .
Pokročilá nastavení	
Dynamický kontrast	Dynamický poměr kontrastu lze nastavit na požadovanou hodnotu.
Náhrada barvy	Nastaví požadovaný tón barvy.
Obrazový Zoom	Nastaví požadovanou velikost obrazu z menu Obrazový Zoom . Poznámka: Automatická volba je dostupná pouze v režimu Scart PIN8 přepínače napětí.
Filmový režim	Filmy jsou nahrávány s různým počtem snímků za sekundu z normálních televizních programů. Zapněte tuto funkci při sledování filmů, aby se lépe zobrazovaly rychle se pohybující scény.
Tón pleti	Tón pleti lze nastavit mezi hodnotou -5 a 5.
Barevný posun	Nastaví požadovaný tón barvy.
RGB	Použitím funkce RGB zesílení upravte teplotu barev.
HDMI True Black	Při sledování ze zdroje HDMI se tato funkce zobrazí v menu Nastavení Obrazu . Tuto funkci můžete použít pro zesílení černé v obraze.
Pozice PC	
Automatické umístění	Automaticky upraví display. Potvrďte stisknutím tlačítka OK.
H Pozice	Tato funkce umístí obraz horizontálně na pravou nebo levou stranu obrazovky.
V Pozice	Tato funkce posune obraz vertikálně směrem nahoru nebo dolů.
Bodové hodiny	Nastavení Bodových hodin upraví rušení, které se zobrazí jako vislé pruhy v prezentacích s intenzivní hustotou. Např. tabulky, odstavce nebo text v malém fontu.
Fáze	V závislosti od vstupního zdroje (počítač atd.), můžete vidět zastřený nebo rušený obraz na obrazovce. Můžete použít tuto funkci a vyčistit obraz metodou pokusu a omylu.
Resetovat	Nastaví obraz na tovární nastavení (kromě režimu Hry).
<i>Pokud jste v VGA (PC) režimu, některé položky v nabídce Obrazu nebudou dostupné. Namísto toho zatímco jste v PC režimu, nastavení VGA režimu bude přidáno do Nastavení obrazu.</i>	

Nastavení Menu Zvuk	
Hlasitost	Přizpůsobí hlasitost zvuku.
Ekvalizér	Vybere režim ekvalizéru. Uživatelská nastavení lze měnit pouze v Uživatelském režimu.
Balance	Nastavuje, zda zvuk přichází z pravého nebo z levého reproduktoru.
Sluchátka	Nastaví hlasitost sluchátek.
Režim zvuku	Můžete si zvolit režim zvuku (pokud ho zobrazený kanál podporuje).
AVL (Automatické Omezování Hlasitosti)	Tato funkce nastaví zvuk tak, aby vyrovnal výstupní hlasitost mezi programy.
Digitální výstup	Nastaví typ digitálního audio výstupu.

Nastavení Menu Obsah	
Podmíněný Přístup	Kontroluje podmínění přístup, jestliže je dostupný.
Jazyk	Můžete nastavit jiný jazyk v závislosti na vysílání a krajině.
Rodičovské	Pro změnu rodičovského nastavení navolte správné heslo. Snadno můžete upravovat zámek menu dětský zámek. Lze zde také nastavit nový pin.
Časovače	Nastavení časovače na vypnutí TV po uplynutí určitého času. Nastaví časovače vybraných programů.
Datum/Čas	Nastaví datum a čas.
Zdroje	Povolí nebo zakáže vybrané zdroje.
Další nastavení	Zobrazí další možnosti nastavení TV.
Časový Limit Pro Zobrazení Menu	Mění časový limit zobrazení obrazovky nabídek.
Vyhledávání zakódovaných kanálů	Pokud je toto nastavení zapnuté, při vyhledávání se najdou i kódované programy.
Modré pozadí	Pokud je slabý nebo není žádný signál, tato funkce aktivuje nebo deaktivuje modré pozadí.
Aktualizace softwaru	Zajistí nejnovější firmware pro váš televizor.
Verze aplikace	Zobrazí verzi aplikace.
Pro nedoslýchavé	Povolí jakékoli speciální funkce odeslané vysíláním.
Zvukový Popis	Pro nevidomé a zrakově postižené diváky bude přehrávána namluvená stopa. Tato funkce je dostupná pouze v případě, pokud ji vysílač podporuje. Poznámka: Funkce zvukový popis audia není dostupná při nahrávání a nahrávání časovým posunem.
Automatické vypnutí TV	Pokud není používán, nastaví požadovaný čas pro automatické přepnutí televizoru do pohotovostního režimu.
Ladění v pohotovostním Režimu (volitelně)	Zatímco je v pohotovostním režimu, televizor bude hledat nové či chybějící kanály. Zobrazí se všechny nové nalezené vysílání.
Režim Prodejna	Zvolte tento režim pro účely vystavení v obchodě. Je-li Režim obchodu aktivní, nemusí být dostupné některé funkce.
Režim zapnutí	Toto nastavení upravuje možnosti režimu vypnutí.

Instalovat Nebo Přeladit Obsah Menu	
Automatické skenování kanálů (přeladění) Časovač (pokud je k dispozici)	Zobrazí možnosti automatického ladění. Digitální anténa: Hledá a ukládá anténní DVB stanice. Digitální kabel: Hledá a ukládá kabel DVB stanice. Analog: Hledá a ukládá analogové stanice. Digitální Anténa & Analogové: Hledá a ukládá anténní DVB stanice a analogové stanice. Digitální kabel & Analogové: Hledá a ukládá anténní DVB stanice.
Ruční prohledávání kanálů	Tato možnost se používá pro přímé nalezení vysílání.
Vyhledávání kanálů v síti	Vyhledává propojené kanály v systému vysílání.
Jemné analogové ladění	Toto nastavení můžete použít pro vyladění analogových kanálů. Tato funkce není dostupná, pokud nejsou uloženy žádné kanály.
První Instalace	Vymaže všechny uložené kanály a nastavení a obnoví TV do továrního nastavení.

Obsluha TV

Ovládání Seznamu Kanálů

TV uspořádá všechny uložené stanice v **Seznamu kanálů**. Pomocí možností v nabídce **Seznam kanálů** můžete tento seznam kanálů upravovat, nastavovat oblíbené položky nebo nastavovat aktivní stanice v seznamu uvedené.

Konfigurace Rodičovského Nastavení

Pro zamezení sledování určitých programů mohou být kanály a nabídky uzamčeny použitím rodičovské kontroly.

Pro zobrazení nabídky rodičovského uzamčení musíte vložit PIN. Výchozí PIN je **0000**. Po zadání správného PIN se zobrazí menu **Rodičovské nastavení**.

Zámek Menu: Nastavení Zámku povolí nebo zakáže přístup do nabídky.

Zámek Podle Věku: Omezí přístup k vysílání zobrazujících obsah pro dospělé.

Dětský Zámek: Ovládací tlačítka na televizoru jsou vypnuta a je k dispozici pouze dálkové ovládání.

Nastavení Kódu PIN: Nastaví nový PIN.

Továrni PIN se může měnit podle výběru země.

*Potřebujete-li navolit PIN v hlavním menu, použijte jeden z těchto: **4725**, **0000** nebo **1234**.*

*Některé možnosti nemusí být k dispozici v závislosti na výběru země během **První instalace**.*

Elektronický Programový Průvodce (Epg)

Některé kanály mohou vysílat informace o svých vysílacích seznamech. Stiskněte tlačítko **Epg** pro zobrazení menu **Programový průvodce**.

K dispozici jsou 3 různé typy rozvržení, **Plán časové osy**, **Plán seznamu** a **Plán Nyní/Pak**. Chcete-li mezi nimi přepnout, postupujte podle pokynů na spodní části obrazovky.

Harmonogram Na Časové Ose

Předešlý den (Červené tlačítko): Zobrazí programy z předešlého dne.

Následující den (Zelené tlačítko): Zobrazí programy následujícího dne.

Přiblížení (Žluté tlačítko): Stiskněte **Žluté** tlačítko pro zobrazení událostí v širším časovém intervalu.

Filter (Modré tlačítko): Zobrazí možnosti filtrování.

Volba žánru (Tlačítko subtitles): Zobrazí menu **Volbu žánru**. Použitím této funkce můžete vyhledávat v databázi programového průvodce žánry, které jste si vybrali. Informace, které jsou k dispozici v programovém průvodce budou prohledány a výsledky, které se shodují s vašimi kritérii budou vypsány do seznamu.

Podrobnosti o události (tlačítko Info): Zobrazí podrobné informace o vybraných událostech.

Skok (Číselná tlačítka): Přeskočí do vyžadovaného kanálu přímo přes číselná tlačítka.

Možnosti (Tlačítko OK): Zobrazí možnosti události.

Vyhledávání (Tlačítko Text): Zobrazí menu **Průvodce vyhledáváním**.

Nyní (Tlačítko Swap): Zobrazí aktuální událost zvyrazněného kanálu.

Program +/-: Více informací o události

Harmonogram v seznamu (*)

() V této možnosti rozložení budou uvedeny jen události pro zvyrazněné kanály.*

Předch. Časový úsek (Červené tlačítko): Zobrazí události z předešlého dne.

Předešlý den (Žluté tlačítko): Zobrazí události z předešlého dne.

Skok (Číselná tlačítka): Přeskočí do vyžadovaného kanálu přímo přes číselná tlačítka.

Podrobnosti o události (tlačítko Info): Zobrazí podrobné informace o vybraných událostech.

Filter (Tlačítko Text): Zobrazí možnosti filtrování.

Násl. Časový úsek (Zelené tlačítko): Zobrazí události následujícího časového úseku.

Následující den (Modré tlačítko): Zobrazí události následujícího dne.

Možnosti (Tlačítko OK): Zobrazí možnosti události.

Program +/-: Více informací o události

Současný/Další Seznam

Možnosti (Tlačítko OK): Zobrazí možnosti události.

Podrobnosti o události (Tlačítko Info): Zobrazí podrobné informace o vybraných událostech.

Program +/-: Více informací o události

Filter (Modré tlačítko): Zobrazí možnosti filtrování.

Možnosti Událostí

Pomocí směrových tlačítek zvyrazněte událost a stisknutím tlačítka **OK** otevřete nabídku **Možnosti události**. K dispozici jsou následující možnosti.

Zvolte Kanál: Použití této možnosti můžete přepnout do vybraného kanálu.

Aktualizace Softwaru

Vaše TV může automaticky vyhledávat a aktualizovat pomocí anténního signálu.

Vyhledávání aktualizací softwaru přes uživatelské rozhraní

V hlavním menu zvolte **Nastavení** a vyberte **Další nastavení**. Přejděte na **Upgrade softwaru**.

Režim vyhledávání a aktualizace 3 AM

Váš televizor bude vyhledávat nové aktualizace vždy ve 3:00, pokud je v menu **Možnosti aktualizace** nastavené **Povolené Automatické skenování** a pokud je televizor připojen k signálu z antény.

***Poznámka:** Pokud se televizor po aktualizaci nezapne, odpojte televizor po dobu 2 minut a zapojte ho znovu.*

Řešení problémů a tipy

TV se nezapne

Ujistěte se, že je anténa správně připojena do zásuvky. Zkontrolujte, zda nejsou slabé baterie. Stiskněte hlavní tlačítko zapnutí/vypnutí na TV.

Špatný obraz

- Zkontrolujte, zda jste zvolili správný televizní systém.
- Špatný obraz může způsobovat slabý signál. Zkontrolujte prosím anténního.
- Pokud jste provedli manuální ladění, zkontrolujte, zda jste navolili správnou frekvenci.
- Kvalita obrazu se může pokazit, pokud jsou dvě zařízení připojena k TV najednou. V takovém případě odpojte jedno z nich.

Žádný Obraz

- To znamená, že televizor nepřijímá žádný signál. Ujistěte se, že byl vybrán správný zdroj vstupu.
- Je anténa připojena správně?
- Je kabel antény připojen správně?
- Jsou použity vhodné zástrčky pro zapojení antény?
- Pokud máte pochybnosti, kontaktujte prodejce.

Není zvuk

- Zkontrolujte, zda televizor není odmlčen. Pro zrušení ztlumení, stiskněte tlačítko **Mute** nebo zvýšte hlasitost.
- Zvuk může vycházet pouze z jednoho reproduktoru. Zkontrolujte nastavení vyvážením z menu zvuku.

Dálkové ovládání - nefunguje

- Mohou být vybité baterie. Vyměňte baterie za nové.

Vstupní zdroje - není možná volba

- Pokud nemůžete vybrat vstup, je možné, že není připojeno žádné zařízení. Pokud ne;
- Zkontrolujte AV kabely a spojení, pokud jste zkusili připojit zařízení.

Pc Vstup Typické Zobrazovací Režimy

V následující tabulce jsou uvedené některé typické režimy zobrazení videa. Váš televizor nemusí podporovat všechna rozlišení. TV podporuje rozlišení 1920x1080.

Index	Rozlišení	Frekvence
1	640x480	60 Hz
2	800x600	56 Hz
3	800x600	60 Hz
4	1024x768	60 Hz
5	1024x768	66 Hz
6	1280x768	60 Hz
7	1280x960	60 Hz
8	1280x1024	60 Hz
9	1360x768	60 Hz
10	1400x1050	60 Hz
11	1600x1200	60 Hz
12	1920x1080	60 Hz

Kompatibilita AV a HDMI

Zdroj	Podporované signály	Dostupnost	
EXT (SCART)	PAL 50/60	O	
	NTSC 60	O	
	RGB 50	O	
	RGB 60	O	
Boční AV	PAL 50/60	O	
	NTSC 60	O	
PC/ YPbPr	480i, 480P	60Hz	O
	576i, 576P	50Hz	O
	720P	50Hz,60Hz	O
	1080i	50Hz,60Hz	O
	1080P	50Hz,60Hz	O
HDMI	480i	60Hz	O
	480P	60Hz	O
	576i, 576P	50Hz	O
	720P	50Hz,60Hz	O
	1080i	50Hz,60Hz	O
	1080P	24Hz, 25Hz 30Hz, 50Hz, 60Hz	O

(X: Není k dispozici, O: Dostupné)

V některých případech se může stát, že signál TV není zobrazen správně. Problém může být v neslučitelnosti s vybavením (DVD, Set-top box, atd.). Jestliže se setkáte s tímto problémem, kontaktujte vašeho prodejce a také výrobce vybavení.

Podporované Formáty Souboru Pro Usb Režim

Media	Rozšíření	Formát	Poznámky
Video	.mpg, .mpeg	MPEG1-2	MPEG1: 768x576 @ 30P, MPEG2:1920x1080 @ 30P
	.vob	MPEG2	1920x1080 @ 30P
	.mp4	MPEG4, Xvid, H.264	
	.mkv	H.264, MPEG4,VC-1	
	.avi	MPEG2, MPEG4, Xvid, H.264	
	flv	H.264/VP6/ Sorenson	H.264/VP6: 1920x1080 @ 30P Sorenson: 352x288 @ 30P
	.3gp	MPEG4, H.264	1920x1080 @ 30P
Audio	.mp3	MPEG1 Layer 2/3	Layer2: 32Kbps ~ 448Kbps (Přenosová rychlost) / 32kHz, 44.1kHz, 48kHz, 16kHz, 22.05kHz, 24kHz (vzorkovací frekvence) Layer3: 32Kbps ~ 320Kbps (Přenosová rychlost) / 32kHz, 44.1kHz, 48kHz, 16kHz, 22.05kHz, 24kHz, 8kHz, 11.025kHz, 12kHz (vzorkovací frekvence)
	(pouze pro video soubory)	AC3	32Kbps ~ 640Kbps (Přenosová rychlost) / 32kHz, 44.1kHz, 48kHz (Vzorkovací frekvence)
		AAC	16Kbps ~ 576Kbps (Přenosová rychlost) / 48kHz, 44.1kHz, 32kHz, 24kHz, 22.05kHz, 16kHz, 12kHz, 11.025kHz, 8kHz (vzorkovací frekvence)
		EAC3	32Kbps ~ 6Kbps (Přenosová rychlost) / 32kHz, 44.1kHz, 48kHz (Vzorkovací frekvence)
		LPCM	Unsigned 8bit PCM, Signed/Unsigned 16bit PCM (big / little endian), 24bit PCM (big endian), DVD LPCM 16/20/24bit (Bit rate) / 6kHz, 8kHz, 11.025kHz, 12kHz, 16kHz, 22.05kHz, 24kHz, 32kHz, 44.1kHz, 48kHz, 88.2kHz, 96kHz, 176.4kHz, 192kHz (vzorkovací frekvence)
		IMA-ADPCM/ MS-ADPCM	384Kbps (Přenosová rychlost) / 8kHz ~ 48 kHz (vzorkovací frekvence)
		LBR	32Kbps ~ 96Kbps (Přenosová rychlost) / 32kHz, 44.1kHz, 48kHz (Vzorkovací frekvence)
Obraz	.jpeg	Základní	Rozlišení (šxv): 17000x10000
		Progresivní	Rozlišení (šxv): 4000x4000
	.bmp	-	Rozlišení (šxv): 5760x4096
Titulky	.sub, .srt	-	-



50324450