

# **Panasonic<sup>®</sup>**

**OPERATING INSTRUCTIONS  
MODE D'EMPLOI  
BEDIENUNGSANLEITUNG  
KULLANIM KILAVUZU  
ISTRUZIONI DI FUNZIONAMENTO  
HANDLEIDING  
ИНСТРУКЦИЯ ПО ЭКСПЛУАТАЦИИ**



## **TX-24DW334**

**COLOUR TELEVISION WITH REMOTE CONTROL  
TÉLÉVISEUR COULEUR AVEC TÉLÉCOMMANDE  
FARB-TV-GERÄT MIT FERNBEDIENUNG  
UZAKTAN KUMANDALI RENKLİ TELEVİZYON  
TELEVISIONE A COLORI CON TELECOMANDO  
TELEVISIE MET AFSTANDBEDIENING  
ЖК-ТЕЛЕВИЗОР**

## Contents

Safety Information .....	2
Markings on the Product.....	2
Maintenance.....	3
Assembling / Removing the pedestal .....	4
When using the wall-hanging bracket.....	4
Environmental Information.....	4
Features .....	5
Accessories Included.....	5
Standby Notifications.....	5
TV Control Switch & Operation.....	5
Inserting the Batteries into the Remote .....	6
Connect Power .....	6
Antenna Connection.....	6
Notification.....	6
Specification .....	7
Remote Control .....	8
Connections.....	9
Switching On/Off.....	10
First Time Installation.....	10
Media Playback via USB Input .....	11
Media Player Menu.....	11
CEC and CEC RC Passthrough.....	11
TV Menu Contents.....	12
General TV Operation .....	16
Using the Channel List .....	16
Configuring Parental Settings.....	16
Electronic Programme Guide (EPG) .....	16
Teletext Services .....	17
Software Upgrade.....	17
Troubleshooting & Tips.....	17
PC Input Typical Display Modes.....	18
AV and HDMI Signal Compatibility .....	18
Supported Video File Formats for USB Mode .....	19
Supported Picture File Formats for USB Mode ....	19
Supported Audio File Formats for USB Mode .....	20
Supported Subtitle File Formats for USB Mode ...	21
Supported DVI Resolutions .....	22

## Safety Information

	<b>CAUTION</b> RISK OF ELECTRIC SHOCK DO NOT OPEN	
<b>CAUTION:</b> TO REDUCE THE RISK OF ELECTRIC SHOCK DO NOT REMOVE COVER (OR BACK). NO USER-SERVICEABLE PARTS INSIDE. REFER SERVICING TO QUALIFIED SERVICE PERSONNEL.		

### Don't operate your TV in extreme ambient conditions as this may cause damage to your TV.



In extreme weather (storms, lightning) and long inactivity periods (going on holiday) disconnect the TV set from the mains. The mains plug is used to disconnect TV set from the mains and therefore it must remain readily operable.



This sign is present wherever there is very important information on operation and maintenance of the appliance in the literature accompanying it.

**Note:** Follow the on screen instructions for operating the related features.





### **IMPORTANT - Please read these instructions fully before installing or operating**

#### **WARNING: Never let people (including children) with reduced physical, sensory or mental capabilities or lack of experience and / or knowledge use electrical devices unsupervised.**

- For ventilation purposes, leave a free space of at least 10 cm all around the set.
- **Do not** block ventilation holes.
- **Do not** place the TV on sloping or unstable surfaces, the TV may tip over.
- Use this device in moderate climates.
- The power cord plug should be easily accessible. **Do not** place the TV, furniture, etc. on the power cord. A damaged power cord/plug can cause fire or give you an electric shock. Handle the power cord by the plug, **do not** unplug the TV by pulling the power cord. Never touch the power cord/plug with wet hands as this could cause a short circuit or electric shock. Never make a knot in the power cord or tie it with other cords. When damaged it must be replaced, this should only be done by qualified personnel.
- **Do not** use this TV in a humid or damp environment. Do not expose the TV to liquids. In case the cabinet contacts any liquids unplug the TV immediately and have it checked by qualified personnel before operating it any further.
- **Do not** expose the TV to direct sunlight, open flames or place it near intense heat sources such as electric heaters. 
- Listening in excessive volumes from earphones and headphones may cause hearing loss.

- Ensure that no open flame sources, such as lit candles, are placed on top of the TV.
- To prevent injuries, this TV must be securely attached to a wall by carefully following the instructions (if the option is available).
- Occasionally, a few non-active pixels may appear on the screen as a fixed blue, green or red point. Please note that this does not affect the performance of your product. Take care not to scratch the screen with fingernails or other hard objects.
- Before cleaning, unplug the TV from the wall socket. Only use a soft, dry cloth while cleaning.

**Warning:** Batteries must not be exposed to excessive heat such as sunshine, fire or the like.

 Warning	Serious injury or death risk
 Risk of electric shock	Dangerous voltage risk
 Caution	Injury or property damage risk
 Important	Operating the system correctly
 Notice	Additional notes marked

### Markings on the Product

The following symbols are used **on the product** as a marker for restrictions and precautions and safety instructions. Each explanation shall be considered where the product bears related marking only. Note such information for security reasons.



**Class II Equipment:** This appliance is designed in such a way that it does not require a safety connection to electrical earth.



**Class II Equipment With Functional Earthing:** This appliance is designed in such a way that it does not require a safety connection to electrical earth, the earth connection is used for functional purposes.



**Protective Earth Connection:** The marked terminal is intended for connection of the protective earthing conductor associated with the supply wiring.



**Hazardous Live Terminal:** The marked terminal(s) is/are hazardous live under normal operating conditions.



**Caution, See Operating Instructions:** The marked area(s) contain(s) user replaceable coin or button cell batteries.



**Class 1 Laser Product:** This product contains Class 1 laser source that is safe under reasonably foreseeable conditions of operation.

### **WARNING**

Do not ingest the battery, Chemical Burn Hazard

(The accessories supplied with or) This product may contain a coin/button cell battery. If the coin/button cell battery is swallowed, it can cause severe internal burns in just 2 hours and can lead to death.

Keep new and used batteries away from children.

If the battery compartment does not close securely, stop using the product and keep it away from children.

If you think batteries might have been swallowed or placed inside any part of the body, seek immediate medical attention.

### **WARNING**

Never place a television set in an unstable location. A television set may fall, causing serious personal injury or death. Many injuries, particularly to children, can be avoided by taking simple precautions such as;

- Using cabinets or stands recommended by the manufacturer of the television set.
- Only using furniture that can safely support the television set.
- Ensuring the television set is not overhanging the edge of the supporting furniture.
- Not placing the television set on all furniture (for example, cupboards or bookcases) without anchoring both the furniture and the television set to a suitable support.
- Educating children about the dangers of climbing on furniture to reach the television set or its controls.

If your existing television set is being retained and relocated, the same considerations as above should be applied.

### **Maintenance**

**First, remove the mains plug from the mains socket.**

### **Display panel, Cabinet, Pedestal**

#### **Regular care:**

Gently wipe the surface of the display panel, cabinet, or pedestal by using a soft cloth to remove dirt or fingerprints.

#### **For stubborn dirt:**

1. First clean the dust from the surface.
2. Dampen a soft cloth with clean water or diluted neutral detergent (1 part detergent to 100 parts water).
3. Wring out the cloth firmly. (Please note, do not let liquid enter the TV inside as it may lead to product failure.)
4. Carefully wipe moisten and wipe away the stubborn dirt.
5. Finally, wipe away all the moisture.

#### **Caution**

Do not use a hard cloth or rub the surface too hard, otherwise this may cause scratches on the surface.

- Take care not to subject the surfaces to insect repellent, solvent, thinner or other volatile substances. This may degrade surface quality or cause peeling of the paint.
- The surface of the display panel is specially treated and may be easily damaged. Take care not to tap or scratch the surface with your fingernail or other hard objects.
- Do not allow the cabinet and pedestal to make contact with a rubber or PVC substance for a long time. This may degrade surface quality.

### **Mains plug**

Wipe the mains plug with a dry cloth at regular intervals.

Moisture and dust may cause fire or electrical shock.

## Assembling / Removing the pedestal

### Preparations

Take out the pedestal and the TV from the packing case and put the stand onto a work table or any other even surface.

- Use a flat and firm table or similar even surface that can support the weight of the TV.
- Do not hold the screen panel part.
- Make sure not to scratch or break the TV.

### Assembling the pedestal

1. Place the stand on the table or similar even surface.

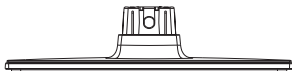

2. Hold the TV over the stand so that it coincides with the stand mounting point and then lower it to be mounted with its own weight. If the stand is not fitted properly, gently press down until the latch/es snap/s into place.

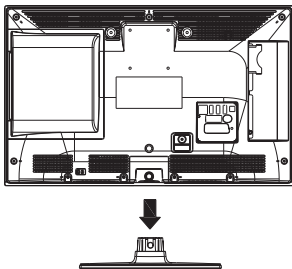

### Removing the pedestal from the TV

Be sure to remove the pedestal in the following way when using the wall-hanging bracket or repacking the TV.

- Put the TV onto a work table with the screen panel down on the clean and soft cloth. Leave the stand protruding over the edge of the surface.
- Press the button/s to release the latch/es.

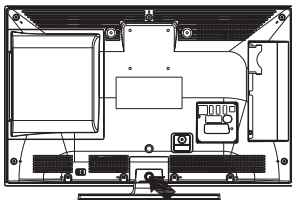

- Remove the stand by pulling it away from the TV.

## When using the wall-hanging bracket

Please contact your local Panasonic dealer to purchase the recommended wall-hanging bracket.

Holes for wall-hanging bracket installation;

### Rear of the TV

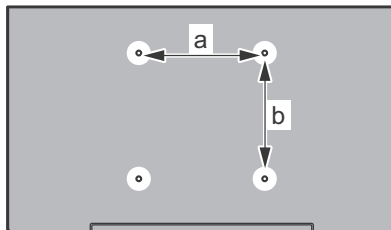

a (mm)	75
b (mm)	75

### View from the side

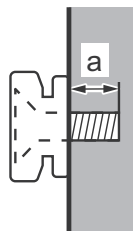

Depth of screw (a)	min. (mm)	5
	max. (mm)	7
Diameter	M4	

**Note:** The screws for fixing the TV onto the wall-hanging bracket are not supplied with the TV.

## Environmental Information

This television is designed to be environment friendly. To reduce energy consumption, you can follow these steps:

If you set the **Energy Saving** to **Minimum**, **Medium**, **Maximum** or **Auto** the TV will reduce the energy consumption accordingly. If you like to set the **Backlight** to a fixed value set as **Custom** and adjust the **Backlight** (located under the **Energy Saving** setting) manually using Left or Right buttons on the remote. Set as **Off** to turn this setting off.

**Note:** Available **Energy Saving** options may differ depending on the selected **Mode** in the **Picture** menu.

The **Energy Saving** settings can be found in the **Picture** menu. Note that some picture settings will be unavailable to be changed.

If pressed Right button while **Auto** option is selected or Left button while **Custom** option is selected, “**Screen will be off in 15 seconds.**” message will be displayed on the screen. Select **Proceed** and press **OK** to turn the screen off immediately. If you don't press any button, the screen will be off in 15 seconds. Press any button on the remote or on the TV to turn the screen on again.

**Note:** *Screen Off option is not available if the Mode is set to **Game**.*

When the TV is not in use, please switch off or disconnect the TV from the mains plug. This will also reduce energy consumption.

## Features

- Remote controlled colour TV
- Fully integrated digital terrestrial/cable/satellite TV (DVB-T-T2/C/S-S2)
- HDMI inputs to connect other devices with HDMI sockets
- USB input
- OSD menu system
- Scart socket for external devices (such as DVD Players, PVR, video games, etc.)
- Stereo sound system
- Teletext
- Headphone connection
- Automatic programming system
- Manual tuning
- Automatic power down after up to eight hours.
- Sleep timer
- Child lock
- Automatic sound mute when no transmission.
- NTSC playback
- AVL (Automatic Volume Limiting)
- PLL (Frequency Search)
- PC input
- Game Mode (Optional)
- Picture off function

## Accessories Included

- Remote Control
- Batteries: 2 x AA
- Instruction Book
- Detachable stand

## Standby Notifications

If the TV does not receive any input signal (e.g. from an aerial or HDMI source) for 5 minutes, it will go into standby. When you next switch-on, the following message will be displayed: “**TV switched to stand-by mode automatically because there was no signal for a long time.**” Press **OK** to continue.

If the TV is on and it isn't being operated for a while it will go into standby. When you next switch-on, the following message will be displayed: “**TV switched to stand-by mode automatically because no operation was made for a long time.**” Press **OK** to continue.

## TV Control Switch & Operation

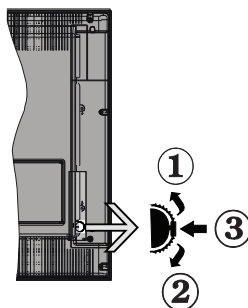

1. Up direction
2. Down direction
3. Volume / Info / Sources List selection and Standby-On switch

The Control button allows you to control the Volume / Programme / Source and Standby-On functions of the TV.

**To change volume:** Increase the volume by pushing the button up. Decrease the volume by pushing the button down.

**To change channel:** Press the middle of the button, the information banner will appear on the screen. Scroll through the stored channels by pushing the button up or down.

**To change source:** Press the middle of the button twice (for the second time in total), the source list will appear on the screen. Scroll through the available sources by pushing the button up or down.

**To turn the TV off:** Press the middle of the button down and hold it down for a few seconds, the TV will turn into standby mode.

### Notes:

- If you turn the TV off, this circle starts again beginning with the volume setting.
- Main menu OSD cannot be displayed via control button.

## Operation with the Remote Control

Press the **Menu** button on your remote control to display main menu screen. Use the directional buttons to select a menu tab and press **OK** to enter. Use the directional buttons again to select or set an item. Press **Return/Back** or **Menu** button to quit a menu screen.

## Input Selection

Once you have connected external systems to your TV, you can switch to different input sources. Press the **Source** button on your remote control consecutively to select the different sources.

## Changing Channels and Volume

You can change the channel and adjust the volume by using the **Volume +/-** and **Programme +/-** buttons on the remote.

## Inserting the Batteries into the Remote

Lift the cover on the back of the remote gently. Insert two **AA** batteries. Make sure the (+) and (-) signs match (observe correct polarity). Place the cover back on.

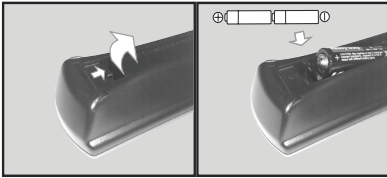

## Connect Power

**IMPORTANT:** The TV set is designed to operate on **220-240V AC, 50 Hz** socket. After unpacking, allow the TV set to reach the ambient room temperature before you connect the set to the mains. Plug the power cable to the mains socket outlet.

## Antenna Connection

Connect the aerial or cable TV plug to the **AERIAL INPUT (ANT)** socket or satellite plug to the **SATELLITE INPUT (LNB)** socket located on the back of the TV.

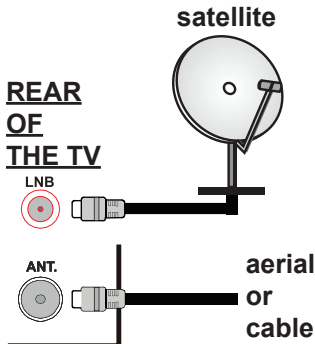

## Notification

### TRADEMARK ACKNOWLEDGMENT

The terms HDMI and High-Definition Multimedia Interface, and the HDMI Logo are trademarks or registered trademarks of HDMI Licensing LLC in the United States and other countries.



Manufactured under license from Dolby Laboratories. Dolby, Dolby Audio, and the double-D symbol are trademarks of Dolby Laboratories.



## Disposal of Old Equipment and Batteries

### Only for European Union and countries with recycling systems



These symbols on the products, packaging, and/or accompanying documents mean that used electrical and electronic products and batteries must not be mixed with general household waste.

For proper treatment, recovery and recycling of old products and batteries, please take them to applicable collection points in accordance with your national legislation.

By disposing of them correctly, you will help to save valuable resources and prevent any potential negative effects on human health and the environment.

For more information about collection and recycling, please contact your local municipality.

Penalties may be applicable for incorrect disposal of this waste, in accordance with national legislation.

### Note for the battery symbol (bottom symbol):



This symbol might be used in combination with a chemical symbol. In this case it complies with the requirement set by the Directive for the chemical involved.



## Declaration of Conformity (DoC)

"Hereby, Panasonic Corporation declares that this TV is in compliance with the essential requirements and other relevant provisions of the Directive 1999/5/EC."

If you want to get a copy of the original DoC of this TV, please visit the following website:

<http://www.ptc.panasonic.eu/doc>

Authorized Representative:

Panasonic Testing Centre

Panasonic Marketing Europe GmbH

Winsbergring 11, 22525 Hamburg, Germany

Web Site: <http://www.panasonic.com>

## Notice for DVB / Data broadcasting / IPTV functions

- This TV is designed to meet the standards (as of August, 2013) of DVB-T / T2 (MPEG2 and MPEG4-AVC(H.264)) digital terrestrial services, DVB-C (MPEG2 and MPEG4-AVC(H.264)) digital cable services and DVB-S (MPEG2 and MPEG4-AVC(H.264)) digital satellite services.

Consult your local dealer for availability of DVB-T / T2 or DVB-S services in your area.

Consult your cable service provider for availability of DVB-C services with this TV.

- This TV may not work correctly with the signal which does not meet the standards of DVB-T / T2, DVB-C or DVB-S.
- Not all the features are available depending on the country, area, broadcaster, service provider, satellite and network environment.
- Not all CI modules work properly with this TV. Consult your service provider about the available CI module.
- This TV may not work correctly with CI module that is not approved by the service provider.
- Additional fees may be charged depending on the service provider.
- The compatibility with future services is not guaranteed.

## Specification





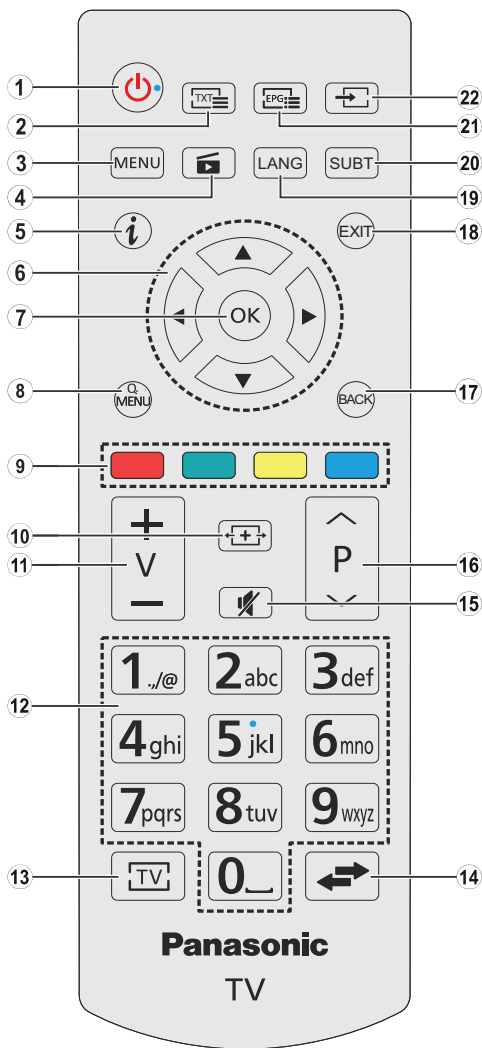







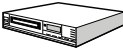







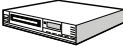



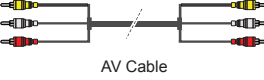



<b>TV Broadcasting</b>	PAL BG/DK/II' SECAM BG/DK
<b>Receiving Channels</b>	VHF (BAND I/III) - UHF (BAND U) - HYPERBAND
<b>Digital Reception</b>	Fully integrated digital terrestrial-cable-satellite TV(DVB-T-C-S) (DVB-T2, DVB-S2 compliant)
<b>Number of Preset Channels</b>	10 000
<b>Channel Indicator</b>	On Screen Display
<b>RF Aerial Input</b>	75 Ohm (unbalanced)
<b>Operating Voltage</b>	220-240V AC, 50Hz.
<b>Audio</b>	A2 Stereo+Nicam Stereo
<b>Headphone</b>	3.5 mm mini stereo jack
<b>Audio Output Power (WRMS.) (10% THD)</b>	2 x 2,5 W
<b>Power Consumption (W)</b>	45 W
<b>Weight (Kg)</b>	3,5 Kg
<b>TV Dimensions DxLxH (with foot) (mm)</b>	134 x 554 x 372
<b>TV Dimensions DxLxH (without foot) (mm)</b>	35/61 x 554 x 339
<b>Display</b>	16/9 24"
<b>Operation temperature and operation humidity</b>	0°C up to 40°C, 85% humidity max



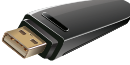

- Standby:** Switches On / Off the TV
- Text:** Displays teletext (where available), press again to superimpose the teletext over a normal broadcast picture (mix)
- Menu:** Displays TV menu
- Media player:** Opens the media player screen
- Info:** Displays information about on-screen content, shows hidden information (reveal - in TXT mode)
- Directional buttons:** Helps navigate menus, content etc. and displays the subpages in TXT mode when pressed Right or Left  
**In media player mode:**  
**Left:** Rapid reverse  
**Right:** Rapid advance
- OK:** Confirms user selections, holds the page (in TXT mode), views channel list (DTV mode), Pause (in media player mode)
- Quick Menu:** Displays a list of menus for quick access
- Coloured Buttons:** Follow the on-screen instructions for accurate functions of the coloured button  
**In media player mode:**  
**Red:** Stop / Play  
**Green:** Play / Jump  
**Yellow:** Pause / Subtitle time correction  
**Blue:** Stop
- Screen:** Changes the aspect ratio of the screen
- Volume +/-**
- Numeric buttons:** Switches the channel, enters a number or a letter in the text box on the screen, switches the TV on when in standby mode.
- TV:** Displays channel list / Switches to TV Source
- Swap:** Quickly cycles between previous and current channels or sources
- Mute:** Completely turns off the volume of the TV
- Programme +/-:** Programme up-down, Page up-down (in TXT mode), switches the TV on when in standby mode
- Back/Return:** Returns to previous screen, opens index page (in TXT mode)
- Exit:** Closes and exits from displayed menus or returns to previous screen
- Language:** Switches between sound modes (analogue TV), displays and changes audio/subtitle language (digital TV, where available)
- Subtitles:** Turns subtitles on and off (where available)
- EPG (Electronic programme guide):** Displays the electronic programme guide
- Source:** Shows all available broadcast and content sources

## Connections

Connector	Type	Cables	Device
	Scart Connection (back)		
	VGA Connection (back)		
<b>SIDE AV</b> 	PC/YpBPr Audio Connection (side)	 YPbPr/PC Audio Cable	
	HDMI Connection (back)		
<b>SPDIF</b> 	SPDIF (Coaxial Out) Connection (back)		
<b>SIDE AV</b> 	Side AV (Audio/Video) Connection (side)	 AV Cable	
<b>HEADPHONE</b> 	Headphone Connection (side)		
<b>YPBPR</b> 	YPbPr Video Connection (back)	 PC to YPbPr Connection Cable	
	USB Connection (side)		
	CI Connection (side)		

**NOTE:** When connecting a device via the YPbPr or Side AV input, you must use the connection cables to enable connection. See the illustrations on the left side. | You can use YPbPr to VGA cable to enable YPbPr signal via VGA input. | You cannot use VGA and YPbPr at the same time. | To enable PC/YPbPr audio, you will need to use the side audio inputs with a YPbPr/PC audio cable for audio connection. | If an external device is connected via the SCART socket, the TV will automatically switch to AV mode. | When receiving DTV channels (Mpeg4 H.264) or while in Media Player mode, output will not be available via the scart socket. | When using the wall mounting kit (available from third party in the market, if not supplied), we recommend that you plug all your cables into the back of the TV before mounting on the wall. | Insert or remove the CI module only when the TV is SWITCHED OFF. You should refer to the module instruction manual for details of the settings. | The/Each USB input of your TV supports devices up to 500mA. Connecting devices that have current value above 500mA may damage your TV. | By connecting an HDMI cable to your TV, you have to use only a shielded HDMI cable to guarantee a sufficient immunity against parasitic frequency radiation.



If you want to connect a device to the TV, make sure that both the TV and the device are turned off before making any connection. After the connection is done, you can turn on the units and use them.

## Switching On/Off

### To Switch the TV On

Connect the power cord to a power source such as a wall socket (220-240V AC, 50 Hz). Switch the "I" button on the TV (switch position may differ depending on the model) to position "I" so the TV will switch into standby mode. Then the standby LED lights up.

To switch on the TV from standby mode either:

- Press the **Standby** button, **Programme +/-** or a numeric button on the remote control.
- Press the side function switch on the TV until the TV comes on from standby.

### To Switch the TV Off

Press the **Standby** button on the remote control or press the side function switch on the TV until the TV switches into standby mode.

Switch the "I" button on the TV to position 2 as illustrated - , so the TV will switch off.

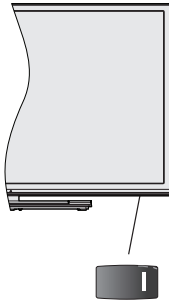

 switch is used for turning the TV on or off.

**Note:** The position of the power switch may differ depending on the model.

### To power down the TV completely, unplug the power cord from the mains socket.

**Note:** When the TV is switched into standby mode, the standby LED can blink to indicate that features such as Standby Search, Over Air Download or Timer is active. The LED can also blink when you switch on the TV from standby mode.

## First Time Installation

When turned on for the first time, the language selection screen is displayed. Select the desired language and press **OK**.

On the next screen, set your preferences using the directional buttons.

**Note:** Depending on the Country selection you may be asked to set and confirm a PIN at this point. The selected PIN cannot be 0000. You have to enter it if you are asked to enter a PIN for any menu operation later.

## About Selecting Broadcast Type

**Digital Aerial:** If **Digital Aerial** broadcast search option is turned on, the TV will search for digital terrestrial broadcasts after other initial settings are completed.

**Digital Cable:** If **Digital Cable** broadcast search option is turned on, the TV will search for digital cable broadcasts after other initial settings are completed. According to your other preferences a confirmation message may be displayed before starting to search. Select **YES** and press **OK** to proceed. To cancel operation, select **NO** and press **OK**. You can select **Network** or set values such as **Frequency**, **Network ID** and **Search Step**. When finished, press **OK** button.

**Note:** Searching duration will change depending on the selected **Search Step**.

**Satellite:** If **Satellite** broadcast search option is turned on, the TV will search for digital satellite broadcasts after other initial settings are completed. Before satellite search is performed some settings should be made. **Antenna Type** menu will be displayed first. You can select **Antenna Type** as **Direct**, **Single Satellite Cable** or **DiSEqC switch** by using "◀" or "▶" buttons.

- **Direct:** If you have a single receiver and a direct satellite dish, select this antenna type. Press **OK** to continue. Select an available satellite on the next screen and press **OK** to scan for services.
- **Single Satellite Cable:** If you have multiple receivers and a single satellite cable system, select this antenna type. Press **OK** to continue. Configure settings by following instructions on the next screen. Press **OK** to scan for services.
- **DiSEqC switch:** If you have multiple satellite dishes and a **DiSEqC switch**, select this antenna type. Press **OK** to continue. You can set four **DiSEqC** options (if available) on the next screen. Press **OK** button to scan the first satellite in the list.

**Analogue:** If **Analogue** broadcast search option is turned on, the TV will search for analogue broadcasts after other initial settings are completed.

Additionally you can set a broadcast type as your favourite one. Priority will be given to the selected broadcast type during the search process and the channels of it will be listed on the top of the Channel List. When finished, press **OK** to continue.

You can activate **Store Mode** option at this point. This option will configure your TV's settings for store environment and depending on the TV model being used, the supported features of it may be displayed on the top of the screen as an info banner. This option is intended only for store use. It is recommended to select **Home Mode** for home use. This option will be available in **Setup>More** menu and can be turned off/on later.





Press **OK** button on the remote control to continue. After the initial settings are completed TV will start to search for available broadcasts of the selected broadcast types.

After all the available stations are stored, scan results will be displayed. Press **OK** to continue. The **Edit Channel List** menu will be displayed next. You can edit the channel list according to your preferences or press the **Menu** button to quit and watch TV.

While the search continues a message may appear, asking whether you want to sort channels according to the LCN(\*). Select **Yes** and press **OK** to confirm.

(\* LCN is the Logical Channel Number system that organizes available broadcasts in accordance with a recognizable channel number sequence (if available).

**Note:** Do not turn off the TV while initializing first time installation. Note that, some options may not be available depending on the country selection.

Start playback with the <b>OK</b> button and activate 	The same file will be played continuously (repeat)
Start playback with the <b>Green</b> button and activate 	All files in the list will be played once in random order
Start playback with the <b>Green</b> button and activate  	All files in the list will be continuously played in the same random order.

### CEC and CEC RC Passthrough

This function allows to control the CEC-enabled devices, that are connected through HDMI ports by using the remote control of the TV.

The **CEC** option in the **Setup>More** menu should be set as **Enabled** at first. Press the **Source** button and select the HDMI input of the connected CEC device from the **Sources List** menu. When new CEC source device is connected, it will be listed in source menu with its own name instead of the connected HDMI ports name (such as DVD Player, Recorder 1 etc.).

The TV remote is automatically able to perform the main functions after the connected HDMI source has been selected.

To terminate this operation and control the TV via the remote again, press **Quick Menu** button on the remote, highlight the **CEC RC Passthrough** and set as **Off** by pressing Left or Right button. This feature can also be enabled or disabled under the **Setup>More** menu.

The TV supports also ARC (Audio Return Channel) feature. This feature is an audio link meant to replace other cables between the TV and the audio system (A/V receiver or speaker system).

When ARC is active, TV does not mute its other audio outputs automatically. So you need to decrease TV volume to zero manually, if you want to hear audio from connected audio device only (same as other optical or co-axial digital audio outputs). If you want to change connected device's volume level, you should select that device from the source list. In that case volume control keys are directed to connected audio device.

**Note:** ARC is supported only via the HDMI1 input.

### System Audio Control

Allows an Audio Amplifier/Receiver to be used with the TV. The volume can be controlled using the remote control of the TV. To activate this feature set the **Speakers** option in the **Setup>More** menu as **Amplifier**. The TV speakers will be muted and the sound of the watched source will be provided from the connected sound system.

**Note:** The audio device should support System Audio Control feature and **CEC** option should be set as **Enabled**.

### Media Playback via USB Input

You can connect 2.5" and 3.5" inch (hdd with external power supply) external hard disk drives or USB memory stick to your TV by using the USB inputs of the TV.

**IMPORTANT!** Back up the files on your storage devices before connecting them to the TV. Manufacturer will not be responsible for any file damage or data loss. Certain types of USB devices (e.g. MP3 Players) or USB hard disk drives/memory sticks may not be compatible with this TV. The TV supports FAT32 and NTFS disk formatting.

Wait a little while before each plugging and unplugging as the player may still be reading files. Failure to do so may cause physical damage to the USB player and the USB device itself. Do not pull out your drive while playing a file.

You can use USB hubs with your TV's USB inputs. External power supplied USB hubs are recommended in such a case.

It is recommended to use the TV's USB input(s) directly, if you are going to connect a USB hard disk.

**Note:** When viewing image files the **Media Player** menu can only display 1000 image files stored on the connected USB device.

### Media Player Menu

You can play photo, music and movie files stored on a USB disk by connecting it to your TV. Connect a USB disk to one of the USB inputs located on the side of the TV. Pressing the **Menu** button while in the **Media Player** mode will access the **Picture**, **Sound** and **Setup** menu options. Pressing the **Menu** button again will exit from this screen. You can set your **Media Player** preferences by using the **Setup** menu.

Loop/Shuffle Mode Operation	
Start playback with the <b>Green</b> button and activate 	All files in the list will be continuously played in original order

## TV Menu Contents

### Picture Menu Contents

<b>Mode</b>	You can change the picture mode to suit your preference or requirements. Picture mode can be set to one of these options: <b>Cinema</b> , <b>Game</b> (optional), <b>Sports</b> , <b>Dynamic</b> and <b>Natural</b> .
<b>Contrast</b>	Adjusts the light and dark values on the screen.
<b>Brightness</b>	Adjusts the brightness values on the screen.
<b>Sharpness</b>	Sets the sharpness value for the objects displayed on the screen.
<b>Colour</b>	Sets the colour value, adjusting the colours.
<b>Energy Saving</b>	For setting the <b>Energy Saving</b> to <b>Custom</b> , <b>Minimum</b> , <b>Medium</b> , <b>Maximum</b> , <b>Auto</b> , <b>Screen Off</b> or <b>Off</b> . <i>Note: Available options may differ depending on the selected Mode.</i>
<b>Backlight</b>	This setting controls the backlight level. The backlight function will be inactive if the <b>Energy Saving</b> is set to an option other than <b>Custom</b> .

### Advanced Settings

<b>Dynamic Contrast</b>	You can change the dynamic contrast ratio to desired value.
<b>Noise Reduction</b>	If the signal is weak and the picture is noisy, use the <b>Noise Reduction</b> setting to reduce the amount of noise.
<b>Colour Temp</b>	Sets the desired colour temperature value. <b>Cool</b> , <b>Normal</b> , <b>Warm</b> and <b>Custom</b> options are available.
<b>White Point</b>	If the <b>Colour Temp</b> option is set as <b>Custom</b> , this setting will be available. Increase the 'warmth' or 'coolness' of the picture by pressing Left or Right buttons.
<b>Picture Zoom</b>	Sets the desired image size format.
<b>Film Mode</b>	Films are recorded at a different number of frames per second to normal television programmes. Turn this feature on when you are watching films to see the fast motion scenes clearly.
<b>Skin Tone</b>	Skin tone can be changed between -5 and 5.
<b>Colour Shift</b>	Adjust the desired colour tone.
<b>HDMI Full Range</b>	While watching from a HDMI source, this feature will be visible. You can use this feature to enhance blackness in the picture.

### PC Position

<b>Autoposition</b>	Automatically optimizes the display. Press OK to optimize.
<b>H Position</b>	This item shifts the image horizontally to the right hand side or left hand side of the screen.
<b>V Position</b>	This item shifts the image vertically towards the top or bottom of the screen.
<b>Dot Clock</b>	Dot Clock adjustments correct the interference that appear as vertical banding in dot intensive presentations like spreadsheets or paragraphs or text in smaller fonts.
<b>Phase</b>	Depending on the input source(computer etc.) you may see a hazy or noisy picture on the screen. You can use phase to get a clearer picture by trial and error.

### Reset

Resets the picture settings to factory default settings (except **Game** mode).

*While in VGA (PC) mode, some items in **Picture** menu will be unavailable. Instead, VGA mode settings will be added to the **Picture Settings** while in PC mode.*

Sound Menu Contents	
<b>Volume</b>	Adjusts the volume level.
<b>Equalizer</b>	Selects the equalizer mode. Custom settings can be made only when in <b>User</b> mode.
<b>Balance</b>	Adjusts whether the sound comes from the left or right speaker.
<b>Headphone</b>	Sets headphone volume. Please ensure before using headphones that the headphone volume is set to a low level, to prevent damage to your hearing.
<b>Sound Mode</b>	You can select a sound mode (If the viewed channel supports).
<b>AVL (Automatic Volume Limiting)</b>	Sets the sound to obtain fixed output level between programmes.
<b>Headphone/Lineout</b>	When you connect an external amplifier to your TV using the headphone jack, you can select this option as <b>Lineout</b> . If you have connected headphones to the TV, set this option as <b>Headphone</b> . Please ensure before using headphones that this menu item is set to <b>Headphone</b> . If it is set to <b>Lineout</b> , the output from the headphone socket will be set to maximum which could damage your hearing.
<b>Dynamic Bass</b>	Enables or disables the Dynamic Bass.
<b>Surround sound</b>	Surround sound mode can be changed as <b>On</b> or <b>Off</b> .
<b>Digital Out</b>	Sets digital out audio type.

Setup Menu Contents	
<b>Conditional Access</b>	Controls conditional access modules when available.
<b>Language</b>	You may set a different language depending on the broadcaster and the country.
<b>Parental</b>	Enter correct password to change parental settings. You can easily adjust <b>Menu Lock, Maturity Lock, Child Lock</b> or <b>Guidance</b> in this menu. You can also set a new <b>PIN</b> or change the <b>Default CICAM PIN</b> using the related options. <i>Note: Some menu options may not be available depending on the country selection in the <b>First Time Installation</b>. Default PIN can be set to 0000 or 1234. If you have defined the PIN(is requested depending on the country selection) during the <b>First Time Installation</b> use the PIN that you have defined.</i>
<b>Timers</b>	Sets sleep timer to turn off the TV after a certain time. Sets timers for selected programmes.
<b>Date/Time</b>	Sets date and time.
<b>Sources</b>	Enables or disables selected source options.
<b>Accessibility</b>	Displays accessibility options of the TV.
<b>Hard of Hearing</b>	Enables any special feature sent from the broadcaster.
<b>Audio Description</b>	A narration track will be played for the blind or visually impaired audience. Press <b>OK</b> to see all available <b>Audio Description</b> menu options. This feature is available only if the broadcaster supports it.
<b>More</b>	Displays other setting options of the TV.
<b>Menu Timeout</b>	Changes timeout duration for menu screens.
<b>Software Upgrade</b>	Ensures that your TV has the latest firmware. Press <b>OK</b> to see the menu options.
<b>Application Version</b>	Displays current software version.
<b>Subtitle Mode</b>	This option is used to select which subtitle mode will be on the screen ( <b>DVB</b> subtitle / <b>Teletext</b> subtitle) if both is available. Default value is <b>DVB</b> subtitle. This feature is available only for the country option of Norway.
<b>Auto TV OFF</b>	Sets the desired time for the TV to automatically go into standby mode when not being operated.
<b>Biss Key</b>	Biss is a satellite signal scrambling system that is used for some broadcasts. If you need to enter Biss key on a broadcast, you can use this setting. Highlight <b>Biss Key</b> and press <b>OK</b> to enter keys on the desired broadcast.
<b>Store Mode</b>	Select this mode for store display purposes. Whilst <b>Store Mode</b> is enabled, some items in the TV menu may not be available.
<b>Power Up Mode</b>	This setting configures the power up mode preference. <b>Last State</b> and <b>Standby</b> options are available.
<b>CEC</b>	With this setting you can enable and disable CEC functionality completely. Press Left or Right button to enable or disable the feature.
<b>CEC Auto Power On</b>	This function allows the connected HDMI-CEC compatible device to turn on the TV and switch to its input source automatically. Press <b>Left</b> or <b>Right</b> button to enable or disable the feature.
<b>Speakers</b>	To hear the TV audio from the connected compatible audio device set as <b>Amplifier</b> . You can use the remote control of the TV to control the volume of the audio device.

Installation Menu Contents	
<b>Automatic channel scan (Retune)</b>	Displays automatic tuning options. <b>Digital Aerial:</b> Searches and stores aerial DVB stations. <b>Digital Cable:</b> Searches and stores cable DVB stations. <b>Analogue:</b> Searches and stores analogue stations. <b>Satellite:</b> Searches and stores satellite stations.
<b>Manual channel scan</b>	This feature can be used for direct broadcast entry.
<b>Network channel scan</b>	Searches for the linked channels in the broadcast system. <b>Digital Aerial:</b> Searches for aerial network channels. <b>Digital Cable:</b> Searches for cable network channels.
<b>Analogue fine tune</b>	You can use this setting for fine tuning analogue channels. This feature is not available if no analogue channels are stored.
<b>Satellite Settings</b>	Displays satellite settings. <b>Satellite list:</b> Displays available satellites. You can <b>Add, Delete</b> satellites or <b>Edit</b> satellite settings on the list. <b>Antenna installation:</b> You can change satellite antenna settings and/or start a satellite scan.
<b>Installation Settings</b>	Displays installation settings menu. <b>Standby Search (Optional):</b> Your TV will search for new or missing channels while in standby. Any new found broadcasts will be shown.
<b>Clear Service List</b>	Use this setting to clear channels stored. This setting is visible only when the <b>Country</b> option is set to Denmark, Sweden, Norway or Finland.
<b>Select Active Network</b>	This setting allows you to select only the broadcasts within the selected network to be listed in the channel list. This feature is available only for the country option of Norway.
<b>First time installation</b>	Deletes all stored channels and settings, resets TV to factory settings.



## General TV Operation

### Using the Channel List

The TV sorts all stored stations in the **Channel List**. You can edit this channel list, set favourites or set active stations to be listed by using the **Channel List** options. Press the **OK/TV** button to open the **Channel List**. You can filter the listed channels by pressing the **Blue** button or open the **Edit Channel List** menu by pressing the **Green** button in order to make advanced changes in the current list.

### Managing the Favourite Lists

You can create four different lists of your favourite channels. Enter the **Channel List** in the main menu or press the **Green** button while the **Channel List** is displayed on the screen in order to open the **Edit Channel List** menu. Select the desired channel on the list. You can make multiple choices by pressing the **Yellow** button. Then press the **OK** button to open the **Channel Edit Options** menu and select **Add/Remove Favourites** option. Press the **OK** button again. Set the desired list option to **On**. The selected channel/s will be added to the list. In order to remove a channel or channels from a favourite list follow the same steps and set the desired list option to **Off**.

You can use the **Filter** function in the **Edit Channel List** menu to filter the channels in the **Channel list** permanently according to your preferences. Using this **Filter** option, you can set one of your four favourite lists to be displayed everytime the **Channel list** is opened. The filtering function in the **Channel list** menu will only filter the currently displayed **Channel list** in order to find a channel and tune in to it. This changes will not remain the next time the **Channel list** is opened.

### Configuring Parental Settings

The **Parental Settings** menu options can be used to prohibit users from viewing of certain programmes, channels and using of menus. These settings are located in the **Setup>Parental** menu.

To display parental lock menu options, a PIN number should be entered. After coding the correct PIN number, **Parental Settings** menu will be displayed.

**Menu Lock:** This setting enables or disables access to all menus or installation menus of the TV.

**Maturity Lock:** If this option is set, TV gets the maturity information from the broadcast and if this maturity level is disabled, disables access to the broadcast.

*Note: If the country option in the **First Time Installation** is set as France, Italy or Austria, **Maturity Lock**'s value will be set to 18 as default.*

**Child Lock:** If this option is set to **ON**, the TV can only be controlled by the remote control. In this case the control buttons on the TV will not work.

**Set PIN:** Defines a new PIN number.

**Default CICAM PIN:** This option will appear as greyed out if no CI module is inserted into the CI slot of the TV. You can change the default PIN of the CI CAM using this option.

*Note: Default PIN can be set to **0000** or **1234**. If you have defined the PIN(is requested depending on the country selection) during the **First Time Installation** use the PIN that you have defined.*

*Some options may not be available depending on the country selection in the **First Time Installation**.*

### Electronic Programme Guide (EPG)

Some channels send information about their broadcast schedules. Press the **Epg** button to view the **Programme Guide** menu.

There are 3 different types of schedule layouts available, **Timeline Schedule**, **List Schedule** and **Now/Next Schedule**. To switch between them follow the instructions on the bottom of the screen.

#### Timeline Schedule

**Zoom (Yellow button):** Press the **Yellow** button to see events in a wider time interval.

**Filter (Blue button):** Views filtering options.

**Select Genre (Subtitles button):** Displays **Select Genre** menu. Using this feature, you can search the programme guide database in accordance with the genre. Info available in the programme guide will be searched and results matching your criteria will be highlighted.

**Options (OK button):** Displays event options.

**Event Details (Info button):** Displays detailed information about selected events.

**Next/Prev Day (Programme +/- buttons):** Displays the events of previous or next day.

**Search (Text button):** Displays **Guide Search** menu.

**Now (Swap button):** Displays current event of the highlighted channel.

#### List Schedule(\*)

*(\*) In this layout option, only the events of the highlighted channel will be listed.*

**Prev. Time Slice (Red button):** Displays the events of previous time slice.

**Next/Prev Day (Programme +/- buttons):** Displays the events of previous or next day.

**Event Details (Info button):** Displays detailed information about selected events.

**Filter (Text button):** Views filtering options.

**Next Time Slice (Green button):** Displays the events of next time slice.

**Options (OK button):** Displays event options.

#### Now/Next Schedule

**Navigate (Directional buttons):** Press the **Directional buttons** to navigate through the channels and events.

**Options (OK button):** Displays event options.

**Event Details (Info button):** Displays detailed information about selected events.

**Filter (Blue button):** Views filtering options.

## Event Options

Use the directional buttons to highlight an event and press **OK** button to display **Event Options** menu. The following options are available.

**Select Channel:** Using this option, you can switch to the selected channel.

**Set Timer on Event / Delete Timer on Event:** After you have selected an event in the EPG menu, press the **OK** button. Select **Set Timer on Event** option and press the **OK** button. You can set a timer for future events. To cancel an already set timer, highlight that event and press the **OK** button. Then select **Delete Timer on Event** option. The timer will be cancelled.

**Notes:** *You cannot switch to any other channel or source while there is an active timer on the current channel.*

*It is not possible to set timer for two or more individual events at the same time interval.*

## Teletext Services

Press the **Text** button to enter. Press again to activate mix mode, which allows you to see the teletext page and the TV broadcast at the same time. Press once more to exit. If available, sections in the teletext pages will become colour-coded and can be selected by pressing the coloured buttons. Follow the instructions displayed on the screen.

## Digital Teletext

Press the **Text** button to view digital teletext information. Operate it with the coloured buttons, cursor buttons and the **OK** button. The operation method may differ depending on the contents of the digital teletext. Follow the instructions displayed on the digital teletext screen. When the **Text** button is pressed again, the TV returns to television broadcast.

## Software Upgrade

Your TV is capable of finding and updating the firmware automatically via the broadcast signal.

## Software upgrade search via user interface

On the main menu select **Setup** and press the **OK** button. **Setup Menu** will be displayed. Then select **More** and press the **OK** button. Navigate to **Software upgrade** and press the **OK** button. In **Upgrade options** menu select **Scan for upgrade** and press **OK** button to check for a new software upgrade.

If a new upgrade is found, it starts to download the upgrade. After the download is completed confirm the question asking about rebooting the TV by pressing the **OK** to continue with the reboot operation.

## 3 AM search and upgrade mode

Your TV will search for new upgrades at 3:00 o'clock if **Automatic scanning** option in the **Upgrade options**

menu is set to **Enabled** and if the TV is connected to an aerial signal. If a new software is found and downloaded successfully, it will be installed at the next power on.

**Note:** *Do not unplug the power cord while led is blinking during the reboot process. If the TV fails to come on after the upgrade, unplug, wait for two minutes then plug it back in.*

## Troubleshooting & Tips

### Tv will not turn on

Make sure the power cord is plugged in securely to wall outlet. Check if batteries are exhausted. Press the Power button on the TV.

### Poor picture

- Check if you have selected the correct TV system.
- Low signal level can cause picture distortion. Please check antenna access.
- Check if you have entered the correct channel frequency if you have done manual tuning.
- The picture quality may degrade when two devices are connected to the TV at the same time. In such a case, disconnect one of the devices.

### No picture

- This means your TV is not receiving any transmission. Make sure the correct source has been selected.
- Is the antenna connected properly?
- Is the antenna cable damaged?
- Are suitable plugs used to connect the antenna?
- If you are in doubt, consult your dealer.

### No sound

- Check if the TV is muted. Press the **Mute** button or increase the volume to check.
- Sound may be coming from only one speaker. Check the balance settings from **Sound** menu.

### Remote control - no operation

- The batteries may be exhausted. Replace the batteries.

### Input sources - can not be selected

- If you cannot select an input source, it is possible that no device is connected. If not;
- Check the AV cables and connections if you are trying to switch to the input source dedicated to the connected device.

## PC Input Typical Display Modes

The following table is an illustration of some of the typical video display modes. Your TV may not support all resolutions.

Index	Resolution	Frequency
1	640x350	85Hz
2	640x400	70Hz
3	640x480	60Hz
4	640x480	66Hz
5	640x480	72Hz
6	640x480	75Hz
7	640x480	85Hz
8	800x600	56Hz
9	800x600	60Hz
10	800x600	70Hz
11	800x600	72Hz
12	800x600	75Hz
13	800x600	85Hz
14	832x624	75Hz
15	1024x768	60Hz
16	1024x768	66Hz
17	1024x768	70Hz
18	1024x768	72Hz
19	1024x768	75Hz
20	1024x768	85Hz
21	1152x864	60Hz
22	1152x864	70Hz
23	1152x864	75Hz
24	1152x864	85Hz
25	1152x870	75Hz
26	1280x768	60Hz
27	1360x768	60Hz
28	1280x768	75Hz
29	1280x768	85Hz
30	1280x960	60Hz
31	1280x960	75Hz
32	1280x960	85Hz
33	1280x1024	60Hz
34	1280x1024	75Hz
35	1280x1024	85Hz
36	1400x1050	60Hz
37	1400x1050	75Hz
38	1400x1050	85Hz
39	1440x900	60Hz
40	1440x900	75Hz
41	1600x1200	60Hz
42	1680x1050	60Hz
43	1920x1080	60Hz
44	1920x1200	60Hz

## AV and HDMI Signal Compatibility

Source	Supported Signals	Available	
EXT (SCART)	PAL	O	
	SECAM	O	
	NTSC4.43	O	
	NTSC3.58	O	
	RGB 50/60	O	
Side AV	PAL	O	
	SECAM	O	
	NTSC4.43	O	
	NTSC3.58	O	
YPbPr	480i, 480p	60Hz	O
	576i, 576p	50Hz	O
	720p	50Hz,60Hz	O
	1080i	50Hz,60Hz	O
HDMI	480i, 480p	60Hz	O
	576i, 576p	50Hz	O
	720p	50Hz,60Hz	O
	1080i	50Hz,60Hz	O
	1080p	24Hz, 25Hz, 30Hz, 50Hz, 60Hz	O

(X: Not Available, O: Available)

In some cases a signal on the TV may not be displayed properly. The problem may be an inconsistency with standards from the source equipment (DVD, Set-top box, etc. ). If you do experience such a problem please contact your dealer and also the manufacturer of the source equipment.

## Supported Video File Formats for USB Mode

Extension	Video Codec	SPEC (Resolution) & Bit Rate
.dat, vob	MPEG1/2	
.mpg, .mpeg	MPEG1/2, MPEG4	1080P@30fps - 40 Mbps
.ts, .trp, .tp	MPEG1/2, H.264, AVS, MVC	<b>H.264:</b> 1080Px2@30fps - 62.5 Mbps, 1080P@60fps - 62.5 Mbps <b>MVC:</b> 1080P@30fps - 62.5 Mbps <b>Other:</b> 1080P@30fps - 40Mbps
.mp4, .mov, .3gpp, .3gp	MPEG1/2, MPEG4, H.263, H.264, Motion JPEG	<b>H.264:</b> 1080Px2@30fps - 62.5 Mbps, 1080P@60fps - 62.5 Mbps <b>Motion JPEG:</b> 640x480@30fps - 10 Mbps <b>Other:</b> 1080P@30fps - 40 Mbps
.avi	MPEG1/2, MPEG4, Sorenson H.263, H.263, H.264, WMV3, Motion JPEG	
.mkv	MPEG1/2, MPEG4, H.263, H.264, WMV3, Motion JPEG	
.asf	Sorenson H.263, H.264, WMV3, Motion JPEG	
.flv	WMV3	1080P@30fps - 40 Mbps
.swf	RV30/RV40	1080P@30fps - 40 Mbps
.wmv		

## Supported Picture File Formats for USB Mode

Image	Photo	Resolution (width x height)
JPEG	Base-line	15360x8640
	Progressive	1024x768
PNG	non-interlace	9600x6400
	interlace	1200x800
BMP		9600x6400

## Supported Audio File Formats for USB Mode

Extension	Audio Codec	Bit Rate	Sample rate
.mp3,	MPEG1/2 Layer1	32Kbps ~ 448Kbps	16KHz ~ 48KHz
	MPEG1/2 Layer2	8Kbps ~ 384Kbps	
	MPEG1/2 Layer3	8Kbps ~ 320Kbps	
.avi	MPEG1/2 Layer1	32Kbps ~ 448Kbps	16KHz ~ 48KHz
	MPEG1/2 Layer2	8Kbps ~ 384Kbps	
	MPEG1/2 Layer3	8Kbps ~ 320Kbps	
	AC3	32Kbps ~ 640Kbps	32KHz, 44.1KHz, 48KHz
	AAC, HEAAC		8KHz ~ 48KHz
	WMA	128bps ~ 320Kbps	8KHz ~ 48KHz
	WMA 10 Pro M0	< 192kbps	48KHz
	WMA 10 Pro M1	< 384kbps	48KHz
	WMA 10 Pro M2	< 768kbps	96KHz
	LPCM	64Kbps ~ 1.5Mbps	8KHz ~ 48KHz
.asf	IMA-ADPCM, MS-ADPCM	384Kbps	8KHz ~ 48KHz
	G711 A/mu-law	64Kbps ~ 128Kbps	8KHz
	MPEG1/2 Layer1	32Kbps ~ 448Kbps	16KHz ~ 48KHz
	MPEG1/2 Layer2	8Kbps ~ 384Kbps	
	MPEG1/2 Layer3	8Kbps ~ 320Kbps	
	WMA	128bps ~ 320Kbps	8KHz ~ 48KHz
	WMA 10 Pro M0	< 192kbps	48KHz
	WMA 10 Pro M1	< 384kbps	48KHz
	WMA 10 Pro M2	< 768kbps	96KHz
	.mkv, .mka	LPCM	64Kbps ~ 1.5Mbps
VORBIS			Up to 48KHz
MPEG1/2 Layer1		32Kbps ~ 448Kbps	16KHz ~ 48KHz
MPEG1/2 Layer2		8Kbps ~ 384Kbps	
MPEG1/2 Layer3		8Kbps ~ 320Kbps	
AC3		32Kbps ~ 640Kbps	32KHz, 44.1KHz, 48KHz
AAC, HEAAC			8KHz ~ 48KHz
WMA		128bps ~ 320Kbps	8KHz ~ 48KHz
WMA 10 Pro M0		< 192kbps	48KHz
WMA 10 Pro M1		< 384kbps	48KHz
WMA 10 Pro M2		< 768kbps	96KHz
IMA-ADPCM, MS-ADPCM		384Kbps	8KHz ~ 48KHz
G711 A/mu-law	64Kbps ~ 128Kbps	8KHz	
.ts, .trp, .tp, .dat, .vob, .mpg, .mpeg	FLAC	< 1.6Mbps	8KHz ~ 96KHz
	MPEG1/2 Layer1	32Kbps ~ 448Kbps	16KHz ~ 48KHz
	MPEG1/2 Layer2	8Kbps ~ 384Kbps	
	MPEG1/2 Layer3	8Kbps ~ 320Kbps	
	AC3	32Kbps ~ 640Kbps	32KHz, 44.1KHz, 48KHz
	EAC3	32Kbps ~ 6Mbps	32KHz, 44.1KHz, 48KHz
	AAC, HEAAC		8KHz ~ 48KHz
	LPCM	64Kbps ~ 1.5Mbps	8KHz ~ 48KHz

Extension	Audio Codec	Bit Rate	Sample rate
.wav	MPEG1/2 Layer1	32Kbps ~ 448Kbps	16KHz ~ 48KHz
	MPEG1/2 Layer2	8Kbps ~ 384Kbps	
	MPEG1/2 Layer3	8Kbps ~ 320Kbps	
	LPCM	64Kbps ~ 1.5Mbps	8KHz ~ 48KHz
	IMA-ADPCM, MS-ADPCM	384Kbps	8KHz ~ 48KHz
	G711 A/mu-law	64Kbps ~ 128Kbps	8KHz
.3gpp, .3gp, .mp4, .mov, .m4a	MPEG1/2 Layer3	8Kbps ~ 320Kbps	16KHz ~ 48KHz
	AC3	32Kbps ~ 640Kbps	32KHz, 44.1KHz, 48KHz
	EAC3	32Kbps ~ 6Mbps	32KHz, 44.1KHz, 48KHz
	AAC, HEAAC		8KHz ~ 48KHz
	VORBIS		Up to 48KHz
	LPCM	64Kbps ~ 1.5Mbps	8KHz ~ 48KHz
	IMA-ADPCM, MS-ADPCM	384Kbps	8KHz ~ 48KHz
	G711 A/mu-law	64Kbps ~ 128Kbps	8KHz
.flv	MPEG1/2 Layer3	8Kbps ~ 320Kbps	16KHz ~ 48KHz
	AAC, HEAAC		8KHz ~ 48KHz
.ac3	AC3	32Kbps ~ 640Kbps	32KHz, 44.1KHz, 48KHz
	AAC, HEAAC		8KHz ~ 48KHz
.swf	MPEG1/2 Layer3	8Kbps ~ 320Kbps	16KHz ~ 48KHz
.ec3	EAC3	32Kbps ~ 6Mbps	32KHz, 44.1KHz, 48KHz
.rm, .rmvb, .ra	AAC, HEAAC		8KHz ~ 48KHz
	LBR (cook)	6Kbps ~ 128Kbps	8KHz, 11.025KHz, 22.05KHz, 44.1KHz
.wma, .wmv	WMA	128bps ~ 320Kbps	8KHz ~ 48KHz
	WMA 10 Pro M0	< 192kbps	48KHz
	WMA 10 Pro M1	< 384kbps	48KHz
	WMA 10 Pro M2	< 768kbps	96KHz
.webm	VORBIS		Up to 48KHz

### Supported Subtitle File Formats for USB Mode

Internal Subtitles		
Extension	Container	Subtitle Code
dat, mpg, mpeg, vob	MPG, MPEG	DVD Subtitle
ts, trp, tp	TS	DVB Subtitle
mp4	MP4	DVD Subtitle UTF-8 Plain Text
mkv	MKV	ASS SSA UTF-8 Plain Text VobSub DVD Subtitle

External Subtitles		
Extension	Subtitle Parser	Remark
.srt	Subrip	
.ssa/ .ass	SubStation Alpha	
.smi	SAMI	
.sub	SubViewer MicroDVD DVDSubsubtitleSystem Subldx (VobSub)	SubViewer 1.0 & 2.0 Only
.txt	TMPlayer	

## Supported DVI Resolutions

When connecting devices to your TV's connectors by using DVI converter cable(DVI to HDMI cable - not supplied), you can refer to the following resolution information.

	56Hz	60Hz	66Hz	70Hz	72Hz	75Hz
640x400				<input checked="" type="checkbox"/>		
640x480		<input checked="" type="checkbox"/>	<input checked="" type="checkbox"/>		<input checked="" type="checkbox"/>	<input checked="" type="checkbox"/>
800x600	<input checked="" type="checkbox"/>	<input checked="" type="checkbox"/>		<input checked="" type="checkbox"/>	<input checked="" type="checkbox"/>	<input checked="" type="checkbox"/>
832x624						<input checked="" type="checkbox"/>
1024x768		<input checked="" type="checkbox"/>	<input checked="" type="checkbox"/>	<input checked="" type="checkbox"/>	<input checked="" type="checkbox"/>	<input checked="" type="checkbox"/>
1152x864		<input checked="" type="checkbox"/>		<input checked="" type="checkbox"/>		<input checked="" type="checkbox"/>
1152x870						<input checked="" type="checkbox"/>
1280x768		<input checked="" type="checkbox"/>				<input checked="" type="checkbox"/>
1360x768		<input checked="" type="checkbox"/>				
1280x960		<input checked="" type="checkbox"/>				<input checked="" type="checkbox"/>
1280x1024		<input checked="" type="checkbox"/>				<input checked="" type="checkbox"/>
1400x1050		<input checked="" type="checkbox"/>				<input checked="" type="checkbox"/>
1440x900		<input checked="" type="checkbox"/>				<input checked="" type="checkbox"/>
1600x1200		<input checked="" type="checkbox"/>				
1680x1050		<input checked="" type="checkbox"/>				
1920x1080		<input checked="" type="checkbox"/>				

## Table des matières

Consignes de Sécurité .....	24
Marquages sur le Produit .....	24
Entretien .....	26
Fixation / Retrait du Piédestal.....	26
Lors de l'utilisation de l'applique de suspension au mur .....	27
Informations sur l'environnement .....	27
Fonctions.....	27
Accessoires Inclus.....	28
Mise en Veille .....	28
Commutateur de commande et fonctionnement de la TV .....	28
Insertion des piles dans la télécommande .....	28
Branchement à l'alimentation .....	29
Branchement de l'antenne.....	29
Notification.....	29
Spécifications .....	30
Télécommande.....	31
Connexions.....	32
Marche/Arrêt.....	33
Installation Initiale .....	33
Lecture de média via entrée USB.....	34
Menu Lecteur multimédia .....	34
Serveurs intermédiaires CEC et CEC RC .....	35
Contenu du menu Téléviseur .....	36
Fonctionnement Général de la TV.....	40
Utilisation de la Liste de Chaînes .....	40
Configuration des Paramètres Parentaux .....	40
Guide des Programmes Électroniques (EPG).....	40
Services Télétex.....	41
Mise à Jour du Logiciel.....	41
Résolution des Problèmes et Astuces .....	42
Modes d'affichage Typiques d'une Entrée de PC.....	42
Compatibilité des Signaux AV et HDMI .....	43
Formats de fichiers vidéo pris en charge pour le mode USB .....	44
Formats de fichiers image pris en charge pour le mode USB .....	44
Formats de fichiers audio pris en charge pour le mode USB .....	45
Formats de fichiers de sous-titrage pris en charge pour le mode USB .....	46
Résolutions DVI prises en charge .....	47



	<b>AVERTISSEMENT</b> <b>RISQUE D'ÉLECTROCUTION</b> <b>NE PAS OUVRIR</b>	
<p><b>AVERTISSEMENT</b> : POUR ÉVITER TOUT RISQUE D'ÉLECTROCUTION, NE RETIREZ PAS LE COUVERCLE (OU L'ARRIÈRE). AUCUNE PIÈCE À ENTREtenir CHEZ SOI ; VEUILLEZ CONFIER L'ENTRETIEN À UN PERSONNEL QUALIFIÉ.</p>		

**Le fait de faire fonctionner votre téléviseur dans des conditions ambiantes extrêmes peut l'endommager.**

Pendant des phénomènes météorologiques extrêmes (tempêtes, foudre) et de longues périodes d'inactivité (aller en vacances), débranchez le téléviseur du secteur. La prise d'alimentation est utilisée pour débrancher le téléviseur de l'alimentation secteur et doit donc rester facilement accessible.



Ce signal apparaît chaque fois que vous avez besoin d'importantes informations concernant le fonctionnement et l'entretien de l'appareil, contenues dans le manuel fourni.

*Remarque* : Respectez les consignes à l'écran afin d'utiliser les fonctions y relatives.







**IMPORTANT - Veuillez lire attentivement ces instructions avant d'installer ou de faire fonctionner votre appareil**

**⚠ AVERTISSEMENT** : Ne jamais laisser des personnes (y compris les enfants) avec des déficiences physiques, sensorielles ou mentales, ou sans expérience et/ou connaissances de l'appareil l'utiliser sans supervision.

- Pour la ventilation, laissez un espace d'au moins 10 cm autour du poste.
- **Ne bouchez pas** les bouches d'aération.
- **N'installez pas** le téléviseur sur une surface en pente ou instable, car il risquerait de se renverser.
- Utilisez cet appareil sous des climats modérés.
- Le cordon d'alimentation doit être facilement accessible. **Ne posez pas** le téléviseur ou le meuble, etc, sur le cordon d'alimentation. Un cordon/prise d'alimentation endommagé(e) peut causer un incendie ou une électrocution. Tenez le cordon d'alimentation par la fiche et évitez de débrancher le téléviseur en tirant sur le cordon d'alimentation. Ne touchez jamais le cordon/la prise d'alimentation avec des mains humides, car cela pourrait causer un court-circuit ou une électrocution. Ne jamais nouer le cordon d'alimentation ou le laisser s'entrelacer avec d'autres câbles. Lorsqu'il est endommagé, faites-le remplacer par un personnel qualifié.

- **N'utilisez pas** cet appareil dans les zones humides ou moites. N'exposez pas le téléviseur aux liquides. Si un liquide se verse sur la TV, débranchez la immédiatement et faites la inspecter par un technicien qualifié avant de l'utiliser à nouveau.
- N'exposez pas la télé aux rayons solaires ou à des flammes et ne la placez pas à proximité des sources de chaleur intenses comme les radiateurs électriques. 
- Écouter du son à des volumes excessifs à partir d'écouteurs et des casques peut entraîner une perte auditive.
- Veillez à ce qu'aucune source de flammes nues notamment une bougie allumée, ne soit placée au-dessus du téléviseur.
- Pour éviter toutes blessures, ce téléviseur doit être solidement fixé à un mur, tout en suivant attentivement les instructions (si cette option est disponible).
- Un nombre infime de pixels défectueux peut apparaître occasionnellement sur l'écran comme des points fixes de couleur bleu, rouge, ou vert. Veuillez noter que cela n'affecte en aucun cas les performances de votre produit. Veillez à ne pas rayer l'écran avec les ongles ou autres objets durs.
- Avant de nettoyer, débranchez le poste TV de la prise murale. Utilisez uniquement un chiffon doux et sec pour nettoyer l'appareil.

 Avertissement	Blessures graves ou risque de mort
 Risque d'électrocution	Risque de tension dangereuse
 Attention	Risque de blessures ou de dommages matériels
 Important	Fonctionnement correct du système
 Remarque	Remarques supplémentaires

**Marquages sur le Produit**

Les symboles suivants sont utilisés **sur le produit** pour marquer les instructions relatives aux restrictions, aux précautions et à la sécurité. Chaque explication se rapporte uniquement à l'endroit du produit portant le symbole correspondant. Veuillez en tenir compte pour des raisons de sécurité.



**Équipement de classe II** : Cet appareil, de par sa conception, ne nécessite pas de branchement sécurisé à un système électrique de mise à la terre.



**Équipement de classe II avec mise à la terre fonctionnelle** : Cet appareil, de par sa conception, ne nécessite pas de branchement sécurisé à un système électrique de mise à la terre.

Le système de mise à la terre est utilisé pour des besoins fonctionnels.



**Raccordement à une terre de protection :**

La borne marquée est destinée au branchement du conducteur de terre de protection associé au câblage d'alimentation.



**Borne dangereuse sous tension :** Les bornes marquées, dans des conditions normales d'utilisation, sont dangereuses lorsqu'elles sont sous tension.



**Mise en garde, voir instructions d'utilisation :**

Les zones marquées contiennent des piles en forme de bouton ou de pièce de monnaie remplaçables par l'utilisateur.



**Produit Laser de Classe**

**1 :** Ce produit contient une source laser de Classe 1 sans danger dans des conditions d'utilisation raisonnablement prévisibles.

blement prévisibles.

**AVERTISSEMENT**

N'avez pas la pile. Les produits chimiques qui y contenus pourraient vous brûler. Ce produit ou ses accessoires fournis peuvent contenir des piles en forme de pièce de monnaie ou de bouton. L'ingestion d'une pile bouton peut causer non seulement de sévères brûlures internes en seulement 2 heures, mais aussi le décès.

Gardez les nouvelles et anciennes piles hors de portée des enfants.

Si le compartiment à piles ne se ferme pas correctement, arrêtez d'utiliser le produit et tenez-le hors de la portée des enfants.

Si, à votre avis, la batterie aurait été avalée ou logée à l'intérieur du corps, consultez de toute urgence un médecin.

**AVERTISSEMENT**

Ne posez jamais le téléviseur sur un support instable. Le téléviseur pourrait chuter, et provoquer de graves blessures corporelles, voire la mort. Vous pouvez éviter de nombreuses blessures, notamment aux enfants, en prenant des précautions simples telles que :

- Utiliser de supports recommandés par le fabricant du téléviseur.
- N'utiliser que des meubles pouvant supporter le téléviseur sans danger.
- S'assurer que le téléviseur ne déborde pas le meuble sur lequel il est placé.
- Ne pas placer le téléviseur sur un meuble (par exemple, armoires ou étagères) sans fixer ledit meuble et le téléviseur sur un support approprié.
- Sensibiliser les enfants sur les dangers qu'ils encourent en grimant sur le meuble pour atteindre le téléviseur ou ses commandes.

Si votre téléviseur actuel est maintenu et déplacé, les mêmes mesures citées plus haut doivent être appliquées.

## Entretien

Retirez tout d'abord la fiche du cordon d'alimentation de la prise de courant.

## Panneau d'Affichage, Coffret, Piédestal

### Entretien régulier :

Essayez délicatement la surface du panneau d'affichage, du coffret ou du piédestal à l'aide d'un chiffon doux pour nettoyer la saleté ou les empreintes.

### Pour la saleté tenace :

1. Dépoussiérez d'abord la surface.
2. Imbibez un chiffon doux d'eau pure ou de détergent neutre dilué (1 volume de détergent pour 100 volumes d'eau).
3. Puis essorez le chiffon. (Ne laissez pas l'eau ou le détergent s'introduire dans le téléviseur, au risque de l'endommager.)
4. À l'aide d'un chiffon humide, nettoyez délicatement les saletés récalcitrantes.
5. Enfin, essuyez toute trace d'humidité.

### Attention

N'utilisez pas de chiffon rêche ou ne frottez pas trop vivement la surface, au risque de l'égratigner.

- Veillez à ne pas appliquer d'insecticide, de dissolvant, de diluant ou d'autres substances sur les surfaces du téléviseur. Cela pourrait altérer le fini de la surface ou décaper la peinture.
- La surface du panneau d'affichage est spécialement traitée et peut donc s'abîmer facilement. Évitez de cogner ou de rayer pas la surface avec les ongles ou des objets rigides.
- Évitez tout contact prolongé du coffret et du piédestal avec une substance en caoutchouc ou en PVC. Cela pourrait altérer le fini de la surface.

## Prise d'alimentation

Essayez régulièrement la fiche du cordon d'alimentation avec un chiffon sec.

L'humidité et la poussière peuvent causer un incendie ou une électrocution.

## Fixation / Retrait du Piédestal

### Préparations

Retirez le piédestal et le téléviseur de la caisse d'emballage et déposez le support sur une table de travail ou sur toute autre surface plane.

- Utilisez une table stable et plate, ou toute autre surface plane similaire capable de supporter le poids du téléviseur.
- Ne tenez pas la partie du panneau de l'écran.
- Veuillez ne pas rayer ou briser le téléviseur.

### Fixation du piédestal

1. Placez le support sur une table ou sur toute autre surface plane similaire.



2. Tenez le téléviseur au-dessus du support de manière à ce qu'il coïncide avec le point d'ancrage du support, puis abaissez-le afin qu'il se fixe grâce à son propre poids. Si le support ne se fixe pas correctement, appuyez doucement vers le bas jusqu'à ce que les loquets se mettent en place avec un déclic.

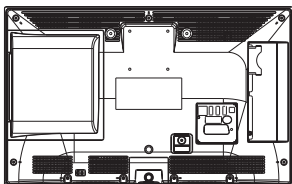

### Retrait du piédestal du téléviseur

Assurez-vous de retirer le piédestal de la manière suivante lorsque vous utilisez l'applique de suspension au mur ou lorsque vous remballiez le téléviseur.

- Mettez le téléviseur sur la table de travail avec le panneau de l'écran sur le tissu propre et doux. Laissez le support en saillie sur le bord de la surface.
- Appuyez sur les boutons pour relâcher les loquets.

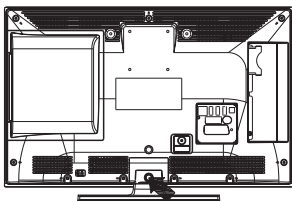

- Retirez le support en le poussant loin du téléviseur.

## Lors de l'utilisation de l'applique de suspension au mur

Veillez contacter votre revendeur local pour l'achat de l'applique de suspension au mur recommandé.

Orifices pour l'installation de l'applique de suspension au mur ;

### Arrière du téléviseur

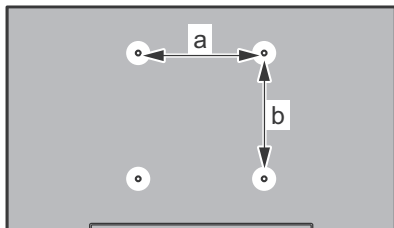

a (mm)	75
b (mm)	75

### Vue latérale

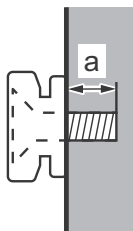

Profondeur de la vis (a)	min. (mm)	5
	max. (mm)	7
Diamètre	M4	

**Remarque :** Les vis de montage du téléviseur sur l'applique de suspension au mur ne sont pas fournis avec le téléviseur.

### Informations sur l'environnement

Ce téléviseur a été conçu conformément aux normes environnementales. Pour réduire effectivement votre consommation électrique, veuillez suivre les étapes ci-après :

Le téléviseur ajuste sa **Consommation d'énergie** en fonction du niveau choisi, entre **Minimum**, **Moyen**, **Maximum** ou **Auto**. Si vous souhaitez régler le **Rétro-Éclairage** à une valeur fixe, allez au menu **Paramètres Personnalisés** et réglez manuellement le **Rétro-Éclairage** (situé en dessous de l'option **Économie d'énergie**) à l'aide des touches Gauche et Droite de la télécommande. Réglez sur **Désactiver** pour désactiver cette option.

**Remarque :** Les options **d'économie d'énergie** disponibles peuvent varier en fonction du **Mode** sélectionné dans le menu **Système>Image**.

Vous pouvez accéder aux paramètres **d'économie d'énergie** dans le menu **Système>Image**. Sachez que les réglages de certaines images ne pourront pas être accessibles pour modification.

Si vous appuyez sur le bouton droit alors que l'option **Auto** est sélectionnée, ou sur le bouton gauche alors que l'option **Paramètres Personnels** est sélectionnée, le message « **L'écran s'éteindra dans 15 secondes.** » s'affiche à l'écran. Sélectionnez **Continuer** et appuyez sur **OK** pour éteindre immédiatement l'écran. Si vous n'appuyez sur aucun bouton, l'écran va s'éteindre après 15 secondes. Appuyez sur n'importe quelle touche de la télécommande ou sur le téléviseur pour allumer l'écran à nouveau.

**Remarque :** L'option **d'extinction d'écran** n'est pas disponible lorsque le mode **Jeu** est activé.

Lorsque le téléviseur n'est pas utilisé, veuillez l'éteindre ou le débrancher du secteur. Cela permettra également de réduire la consommation d'énergie.

### Fonctions

- TV couleur avec télécommande
- TV numérique / par câble / satellite entièrement intégrée (DVB-T-T2/C/S-S2)
- Entrées HDMI pour connecter d'autres appareils aux prises HDMI
- Entrée USB
- Système de menu OSD
- Prise péritel pour appareils externes (appareil vidéo, jeu vidéo, appareil audio, etc.).
- Système de son stéréo
- Télétexte
- Connexion de casque
- Système de programmation automatique
- Réglage manuel
- L'arrêt est automatique après plus de huit heures de temps
- Minuteur de mise en veille
- Verrouillage parental
- Coupure automatique du son en l'absence de transmission.
- Lecture NTSC
- AVL (Limitation automatique du volume)
- PLL (Recherche de fréquences)
- Entrée PC
- Mode Jeu (en option)
- Fonction de coupure de l'image

## Accessoires Inclus

- Télécommande
- Piles : 2 x AA
- Manuel d'instructions
- Support Amovible
- Vis de Montage du Support (M4 x 12)

## Mise en Veille

Lorsque le téléviseur ne reçoit aucun signal d'entrée (par exemple une antenne ou une source HDMI) pendant 5 minutes, il passe en veille. Lors de la prochaine mise en marche, le message suivant s'affiche à l'écran : « **Le téléviseur passe automatiquement en mode veille parce qu'aucun signal n'a été reçu après un long moment.** » Appuyez sur **OK** pour continuer.

Si le téléviseur est allumé et qu'il n'est pas utilisé pendant un certain temps, il passe en veille. Lors de la prochaine mise en marche, le message suivant s'affiche à l'écran. « **Le téléviseur passe automatiquement en mode veille parce qu'aucun signal n'a été reçu après un long moment.** » Appuyez sur **OK** pour continuer.

## Commutateur de commande et fonctionnement de la TV

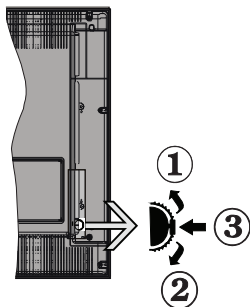

1. Direction précédente
2. Direction suivante
3. Sélection de Volume/Info/Liste des sources et commutateur de mise en veille

Le bouton de commande vous permet de contrôler le volume, le programme, la source et la mise en veille de votre TV.

**Pour régler le volume :** Augmentez le volume en appuyant sur le bouton Haut. Diminuez le volume en appuyant sur le bouton Bas.

**Pour changer de chaîne :** Appuyez sur le bouton du milieu et la bande d'information apparaît à l'écran. Déroulez les chaînes enregistrées en appuyant sur les boutons Haut ou Bas.

**Pour régler la source :** Appuyez deux fois sur la partie centrale du bouton (pour la deuxième fois)

pour faire apparaître la liste à l'écran. Parcourez les sources disponibles en appuyant sur le bouton Haut ou Bas.

**Pour éteindre la Télé** Appuyez sur le centre du bouton vers le bas et maintenez-le enfoncé pendant quelques secondes, le téléviseur passe alors en mode veille.

## Remarques :

- Si vous éteignez le téléviseur, vous devrez reprendre la même procédure pour régler le volume.
- Impossible d'afficher le menu principal à l'écran à l'aide du bouton de commande.

## Fonctionnement de la TV à l'aide de la télécommande

Appuyez sur le bouton **Menu** de votre télécommande pour afficher l'écran du menu principal. Utilisez les boutons de direction pour sélectionner un onglet de menu et appuyez sur **OK** pour entrer. Utilisez à nouveau ces boutons de directions pour sélectionner ou définir un élément. Appuyez sur le bouton **Retour/Précédent** ou **Menu** pour sortir du menu.

## Sélection d'entrée

Une fois que vous connectez votre télé à des systèmes externes, vous pouvez passer à d'autres sources Appuyez sur le bouton **Source** de la télécommande successivement pour sélectionner les différentes sources.

## Changer les Chaînes et Régler le Volume

Vous pouvez changer de chaîne et régler le volume à l'aide des boutons **Volume +/-** et **Programme +/-** de la télécommande.

## Insertion des piles dans la télécommande

Soulevez doucement le couvercle situé à l'arrière de la télécommande. Insérez deux piles **AA**. Assurez-vous que les signes (+) et (-) correspondent (respectez la polarité). Remplacez le couvercle.

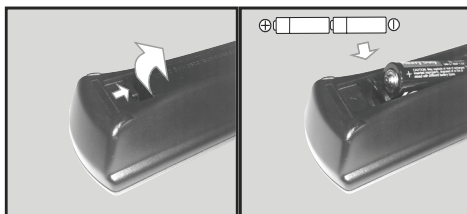

## Branchement à l'alimentation

**IMPORTANT** : Le téléviseur a été conçu uniquement pour fonctionner avec une prise de **220-240 V AC, 50 Hz**. Après déballage, laissez le téléviseur atteindre la température ambiante de la pièce avant de le brancher sur la prise secteur. Branchez le câble d'alimentation à la prise secteur.

## Branchement de l'antenne

Branchez l'antenne ou le câble de la TV à la prise d'ENTRÉE DE L'ANTENNE (ANT) ou le câble satellite à la prise d'ENTRÉE DE SATELLITE (LNB) située à l'arrière de la TV.

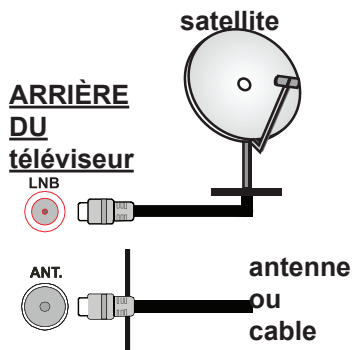

## Notification

### RECONNAISSANCE DE MARQUE COMMERCIALE

HDMI, l'interface multimédia de haute définition ainsi que le logo de HDMI sont des marques déposées de HDMI Licensing LLC aux États Unis d'Amérique et dans d'autres pays.



Fabriqué sous licence de Dolby Laboratoires Dolby, Dolby Audio, et le symbole du double D sont des marques déposées de Dolby Laboratories.



## Mise au Rebut des Équipements et des Piles Usagés



**Valable uniquement pour l'Union Européenne et pour les pays disposant de systèmes de recyclage**

Ces symboles sur le produit, sur l'emballage et/ou sur les documents joints signifient que les produits électriques et électroniques et les piles usagés ne doivent pas être mis au rebut avec les ordures ménagères.

Pour le traitement, la récupération et le recyclage des piles et des appareils usagés, veuillez les déposer dans les points de collecte prévus, conformément à la législation nationale.

En mettant au rebut ces produits convenablement, vous contribuez à la préservation de précieuses ressources et à la réduction de leur éventuel impact sur la santé et l'environnement.

Pour plus de détails sur la collecte et le recyclage des produits mis au rebut, contactez votre municipalité.

Conformément à la législation en vigueur dans votre pays, des pénalités peuvent être imposées pour mauvaise mise au rebut de ce déchet.

### Remarque sur le symbole des piles (symbole du bas) :



Ce symbole peut être utilisé en association avec des symboles chimiques. Auquel cas, il se conforme aux exigences de la Directive concernant les produits chimiques utilisés.



## Déclaration de conformité (DoC)

« Par la présente, Panasonic Corporation déclare que le téléviseur est en conformité avec les exigences essentielles et d'autres dispositions pertinentes de la directive 1999/5/CE. »

Si vous souhaitez obtenir un exemplaire de la DoC originale de ce téléviseur, visitez le site Web suivant : <http://www.ptc.panasonic.eu/doc>

Représentant autorisé :  
Panasonic Testing Centre  
Panasonic Marketing Europe GmbH  
Winsbergring 11, 22525 Hamburg, Germany

Site Internet : <http://www.panasonic.com>

## Spécifications

<b>Télédiffusion</b>	PAL BG/DK/II' SECAM BG/DK
<b>Réception des chaînes</b>	VHF (BAND I/III), UHF (BAND U), HYPERBAND
<b>Réception numérique</b>	TV satellite numérique terrestre intégré/câble (DVB-T-C-S) (DVB-T2, DVB-S2 conforme)
<b>Nombre de chaînes prédéfinies</b>	10 000
<b>Indicateur de chaîne</b>	Affichage à l'écran
<b>Entrée d'antenne RF</b>	75 Ohm (déséquilibrée)
<b>Tension de fonctionnement</b>	220-240V AC, 50Hz
<b>Audio</b>	A2 Stereo + Nicam Stereo
<b>Casque</b>	Mini-jack stéréo de 3,5 mm
<b>Puissance de sortie Audio (WRMS.) (10 % THD)</b>	2 x 2,5 W
<b>Consommation électrique (W)</b>	45 W
<b>Poids (Kg)</b>	3,5 Kg
<b>Dimensions TV DxLxH (avec pied) (mm)</b>	134 x 554 x 372
<b>Dimensions TV DxLxH (sans pied) (mm)</b>	35/61 x 554 x 339
<b>Affichage</b>	16/9 24"
<b>Température de fonctionnement et humidité</b>	0 °C à 40 °C, soit 85 % d'humidité maximale

## Avis pour DVB / Diffusion des données / Fonctions IPTV

• Cette TV est conçue pour satisfaire aux normes (à compter d'août, 2013) des services numériques terrestres DVB-T / T2 (MPEG2 et MPEG4-AVC(H.264)), des services numériques par câble DVB-C (MPEG2 et MPEG4-AVC(H.264)) et des services numériques par satellite DVB-S (MPEG2 et MPEG4-AVC(H.264)).

Consultez votre distributeur local pour tout renseignement sur la disponibilité des services DVB-T / T2 ou DVB-S dans votre localité.

Consultez votre fournisseur de services par câble pour plus d'informations sur la disponibilité des services DVB-C à partir de cette TV.



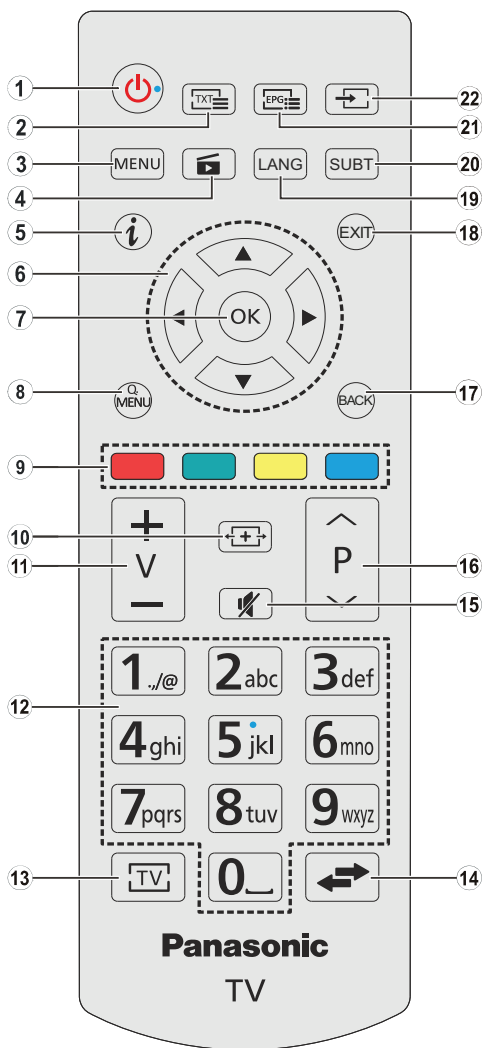























- Cette TV peut ne pas fonctionner correctement avec un signal non conforme aux normes des services DVB-T / T2, DVB-C ou DVB-S.
- La disponibilité de certaines fonctions dépend du pays, de la localité, de l'opérateur, du fournisseur de services, de l'environnement par satellite et réseau.
- Les modules CI ne fonctionnent pas tous correctement avec cette TV. Consultez votre fournisseur de services pour tout renseignement sur les modules CI disponibles.
- Cette TV peut ne pas fonctionner avec un module non approuvé par le fournisseur de services.
- Des frais supplémentaires peuvent s'appliquer, en fonction du fournisseur de services.
- La compatibilité avec d'autres services n'est pas garantie.



1. **Veille**: Met le téléviseur sous/hors tension
2. **Texte**: Affiche le télétexte (si disponible), appuyez à nouveau pour superposer le télétexte sur une image normalement retransmise (mélange)
3. **Menu**: Affiche le menu du téléviseur
4. **Lecteur Multimédia**: Affiche l'écran du lecteur multimédia
5. **Info**: Affiche des informations sur le contenu à l'écran, affiche des informations cachées (dévoile - en mode TXT)
6. **Boutons de direction**: Permettent de naviguer entre les menus, les contenus, etc., et affichent les sous-pages en mode TXT lorsque vous appuyez sur les boutons Droit ou Gauche  
**En mode lecteur multimédia:**  
**Gauche**: Retour rapide  
**Droite**: Lecture avant rapide
7. **OK**: Confirme les sélections de l'utilisateur, maintient la page (en mode TXT), affiche la liste des chaînes (en mode DTV), Pause(en mode lecteur multimédia)
8. **Menu Rapide**: Affiche une liste de menus pour accès rapide
9. **Boutons de Couleur**: Suivez les instructions affichées à l'écran pour obtenir les fonctions correctes des boutons colorisés  
**En mode lecteur multimédia:**  
**Rouge**: Stop / Play  
**Vert**: Play / Raccourci  
**Jaune**: Pause / Correction du temps de sous-titrage  
**Bleu**: Arrêt
10. **Écran**: Modifie le format de l'image
11. **Volume +/-**
12. **Boutons numériques**: Permettent de changer de chaîne, de saisir un chiffre ou une lettre dans l'écran de la case de saisie, d'allumer le téléviseur lorsqu'il est en mode veille.
13. **TV**: Affiche la liste des Chaînes / Retourne au mode TV
14. **Permuter**: Défile rapidement entre les chaînes ou les sources précédentes et actuelles
15. **Muet**: Réduit complètement le volume du téléviseur
16. **Programme +/-**: Programme haut/bas, Page haut/bas (en mode TXT), allume le téléviseur lorsqu'il est en mode veille
17. **Précédent/Retour**: Retourne à l'écran précédent, ouvre la page index (en mode TXT)
18. **Quitter**: Ferme et quitte les menus affichés ou retourne à l'écran précédent
19. **Langue**: Bascule entre les modes sonores (TV analogique), affiche et change la langue audio/des sous-titres (le cas échéant, en TV numérique)
20. **Sous-titres**: Active et désactive les sous-titres (si disponibles)
21. **EPG (Guide électronique des programmes)**: Affiche le guide électronique des programmes
22. **Source**: Affiche toutes les sources de diffusion et de contenu disponibles

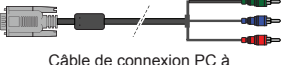
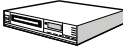

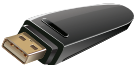
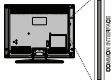
## Connexions

Connecteur	Type	Câbles	Périphérique
	Branchement Péritel (arrière)		
	VGA Branchement (arrière)		
AV LATÉRAL 	Connexion PC/YPbPr Audio (latérale)	 Câble Audio YPbPr/PC	
	Connexion HDMI (arrière)		
SPDIF 	Connexion SPDIF (Sortie coaxiale) (arrière)		
AV LATÉRAL 	Connexion AV latéral (Audio/ Vidéo) (latéral)	 Câble AV	
CASQUE 	Branchement du casque (latéral)		
YPBPR 	Connexion vidéo YPbPr (arrière)	 Câble de connexion PC à YPbPr	
USB 	Connexion USB (latéral)		
	Connexion CI (latéral)		

 **REMARQUE :** Lorsque vous connectez un périphérique via l'entrée YPbPr ou l'entrée AV latérale, vous devez utiliser les câbles de branchement pour activer la connexion. Voir les illustrations à gauche. | Vous pouvez utiliser un câble YPbPr à VGA pour activer le signal YPbPr via l'entrée du VGA. | Vous ne saurez utiliser le VGA et le YPbPr de manière interchangeable. | Pour activer la fonction audio PC/YPbPr, utilisez les entrées audio latérales et un câble audio YPbPr/PC pour la connexion audio. | Si un périphérique externe est branché à l'aide des prises PÉRITEL, le téléviseur passe automatiquement en mode AV. | Pendant la réception des chaînes DTV (Mpeg4 H.264) ou en mode Lecteur Multimédia, la sortie ne sera pas disponible à travers la prise péritel. | Lorsque vous utilisez le kit de montage au mur (fourni par un tiers du contrat, si non fourni), nous vous recommandons de connecter tous vos câbles à l'arrière du téléviseur avant l'installation murale. | Insérez ou retirez le module CI uniquement lorsque le téléviseur est ÉTEINT. Veuillez consulter le manuel d'instruction du module pour plus de détails sur les réglages. | Chaque entrée USB de votre téléviseur prend en charge les périphériques atteignant jusqu'à 500 mA. En branchant les appareils dont la valeur actuelle dépasse 500mA, vous courez le risque d'endommager votre téléviseur. | Lorsque vous connectez un câble HDMI à votre téléviseur, vous devez utiliser uniquement un câble HDMI blindé pour garantir une immunité suffisante contre les parasites radioélectriques.

 Si vous souhaitez connecter un appareil au téléviseur, assurez-vous que le téléviseur et l'appareil sont hors tension avant de les relier. Une fois les connexions terminées, vous pouvez allumer les différents dispositifs et les utiliser.

## Marche/Arrêt

### Pour Allumer la TV

Connectez le câble d'alimentation à une source d'alimentation telle qu'une prise murale (220 - 240 V AC, 50 Hz). Faites passer le bouton «  » du téléviseur (la position du commutateur est fonction du modèle) à la position "1" pour que le téléviseur passe en mode veille. LED de mise en veille s'allume.

Pour allumer le téléviseur à partir du mode veille :

- Appuyez sur le bouton **Veille**, **Programme +/-** ou un autre bouton numérique de la télécommande.
- Appuyez sur le commutateur situé sur le côté de la TV jusqu'à ce que la TV passe en mode de veille.

### Pour Éteindre la TV

Appuyez sur le bouton **Standby** de la télécommande ou appuyez sur le bouton de contrôle sur le côté du téléviseur jusqu'à ce que le téléviseur passe en mode veille.

Faites passer la touche «  » en position 2 comme

le montre l'illustration, «  » de sorte que le téléviseur bascule en position Arrêt.

### Pour arrêter complètement le téléviseur, débranchez le cordon d'alimentation du secteur.

*Remarque : Lorsque le téléviseur passe en mode veille, le voyant veille LED clignote pour indiquer que les fonctions comme Recherche en mode veille, téléchargement OTA, ou Minuterie sont actives. La LED peut également clignoter lorsque vous allumez le téléviseur à partir du mode veille.*

## Installation Initiale

Lorsque le téléviseur est mis en marche pour la première fois, le menu de sélection de la langue apparaît. Sélectionnez la langue désirée et appuyez sur **OK**.

À l'écran suivant, réglez vos préférences à l'aide des boutons de direction.

*Remarque : À ce niveau, en fonction du Pays sélectionné, il peut vous être demandé de saisir et de confirmer un code PIN. Le code PIN choisi ne saurait être 0000. Vous devez le saisir si l'on vous demande de le faire pour toute opération dans le menu plus tard.*



### À propos de la sélection des types de diffusion

**Antenne numérique** : Si l'option de recherche des émissions par **Antenne Numérique** est activée, le téléviseur procède à la recherche d'émissions hertziennes une fois les autres réglages initiaux terminés.

**Câble numérique** : Si l'option de recherche de programmes numériques **par câble** est activée, le téléviseur recherche les programmes numériques par câble après avoir terminé la configuration des autres paramètres par défaut. Selon vos préférences,

un message peut s'afficher avant le lancement de la recherche. Sélectionnez **OUI** et appuyez sur **OK** pour continuer. Pour annuler l'opération, sélectionnez **NON** et appuyez sur **OK**. Vous pouvez sélectionner **Réseau** ou des valeurs telles que Fréquence, **ID de Réseau** ou **Rechercher Étape**. Une fois la sélection terminée, appuyez sur le bouton **OK**.

*Remarque : La durée de la sélection varie en fonction de **Rechercher Étape** sélectionnée.*

**Satellite** : Si l'option de recherche des émissions par **Satellite** est activée, le téléviseur procède à la recherche d'émissions numériques par satellite une fois les autres réglages initiaux terminés. Avant l'activation du mode satellite, vous devez effectuer certains réglages. Le menu **Type d'antenne** s'affiche en premier. Vous devez sélectionner les **types d'antenne** tels que **Direct**, **système satellite à deux câbles** ou **commutateur DiSEqC** à l'aide des boutons «  » ou «  ».

• **Direct** : Si vous possédez un seul récepteur et une antenne parabolique directe, sélectionnez ce type d'antenne. Appuyez sur **OK** pour continuer. Sélectionnez une parabole disponible à l'écran suivant et appuyez sur **OK** pour rechercher les services disponibles.

• **Système satellite à deux câbles** : Choisissez ce type d'antenne si vous possédez plusieurs récepteurs et un système satellite à deux câbles. Appuyez sur **OK** pour continuer. Configurez les paramètres en suivant les indications données à l'écran suivant. Appuyez sur le bouton **OK** pour rechercher des services disponibles.

• **Commutateur DiSEqC** : Si vous possédez de multiples antennes paraboliques et un **commutateur DiSEqC**, sélectionnez ce type d'antenne. Appuyez sur **OK** pour continuer. Vous pouvez définir quatre options **DiSEqC** (lorsqu'il est disponible) à l'écran suivant. Appuyez sur **OK** pour procéder à la recherche dans la première station de la liste.

**Analogique** : Si l'option de recherche des émissions **Analogique** est activée, le téléviseur procède à la recherche d'émissions analogiques une fois les autres réglages initiaux terminés.

Vous pouvez, en outre, choisir un type de diffusion comme favori. La priorité est accordée au type d'émission sélectionné pendant le processus de recherche et les chaînes associées seront listées au-dessus de la Liste des Chaînes. Une fois terminé, appuyez sur le bouton **OK** pour continuer.

Vous pouvez activer l'option Mode de Mémoire à ce niveau. Cette option configurera les paramètres de votre téléviseur pour la mémoire. Les fonctionnalités du téléviseur pris en charge s'afficheront en haut de l'écran en tant que bannière d'informations selon le modèle. Cette option est uniquement destinée à l'usage de magasin. Nous vous recommandons de

sélectionner le **Mode Domestique** pour un usage domestique. Cette option est disponible dans le menu **Configuration>Autres** et peut être désactivée ou activée ultérieurement.

Appuyez sur le bouton **OK** de la télécommande pour continuer. À la fin des réglages initiaux, le téléviseur lance la recherche des émissions du type sélectionné disponibles.

Une fois toutes les stations disponibles enregistrées, les résultats de la recherche s'affichent à l'écran. Appuyez sur **OK** pour continuer. L'option **Modifier la Liste des Chaînes** s'affiche par la suite. Vous pouvez modifier la liste des chaînes selon vos préférences ou appuyer sur le bouton **Menu** pour revenir au mode téléviseur.

Pendant la recherche, un message apparaît, vous demandant si vous souhaitez trier les chaînes selon la LCN(\*). Sélectionnez **Oui** et appuyez sur **OK** pour confirmer.

(\* LCN est le système de numéros de chaînes logiques qui sélectionne les émissions disponibles suivant une séquence de chaînes reconnaissable (le cas échéant).

**Remarque :** Évitez d'éteindre le téléviseur lors de l'initialisation de la Installation Initiale. (\*) Veuillez noter que certaines options ne seront pas disponibles, selon le choix du pays.

### Lecture de média via entrée USB

Vous pouvez connecter des disques durs externes de 2,5 et 3,5 pouces (disques durs avec câble d'alimentation externe) ou une carte mémoire USB à votre TV via les entrées USB de votre TV.

**IMPORTANT!** Sauvegardez les fichiers sur vos périphériques de stockage avant de les raccorder au téléviseur. Veuillez remarquer que la responsabilité du fabricant ne saurait être engagée en cas de dommage de fichier ou de perte de données. Certains types de périphériques USB (à l'exemple des lecteurs MP3) ou des lecteurs de disque dur/cartes mémoires USB peuvent être incompatibles avec ce téléviseur. Le téléviseur prend en charge le formatage des disques NTFS et FAT32.

Patiencez un moment avant de brancher ou de débrancher l'appareil, car la lecture des fichiers peut être inachevée. Le cas échéant, cela peut physiquement endommager le lecteur USB et le périphérique USB lui-même. N'enlevez jamais un périphérique USB durant la lecture d'un fichier.

Vous pouvez utiliser les concentrateurs USB avec l'entrée USB de téléviseur. Les concentrateurs USB qui sont équipés l'alimentation externe sont recommandés dans ce cas.





Nous vous recommandons d'utiliser directement le(s) entrée(s) USB du téléviseur, si vous désirez connecter un disque dur USB.

**Remarque :** Lors de la lecture des fichiers d'image, le menu **Lecteur multimédia** peut uniquement afficher 1 000 fichiers images sauvegardés sur le périphérique USB connecté.

### Menu Lecteur multimédia

Vous pouvez lire les fichiers de photo, de musique et de film stockés sur un disque USB en connectant ce dernier à votre téléviseur. Connectez un disque USB à l'une des entrées USB situées sur le côté du téléviseur. En appuyant sur le bouton **Menu** lorsque vous êtes encore en mode navigateur multimédia, vous avez accès aux options d'**image**, de **son** et aux menus de **Réglage**. En appuyant une fois de plus sur le bouton **Menu** l'écran disparaîtra. Vous pouvez régler les préférences de votre **navigateur média** grâce à la boîte de dialogue **Réglages**.

#### Fonctionnement du mode Aléatoire / Boucle

Démarrez la lecture via la touche vert et activez 	Tous les fichiers de la liste seront lus en boucle suivant leur ordre de départ.
Démarrez la lecture via la touche OK et activez 	Le même fichier sera lu en boucle (répété).
Démarrez la lecture via la touche vert et activez 	Tous les fichiers de la liste seront lus une fois suivant un ordre aléatoire.
Démarrez la lecture via la touche verte et activez 	Tous les fichiers de la liste seront lus en boucle suivant le même ordre aléatoire.

## Serveurs intermédiaires CEC et CEC RC

Cette fonction permet de contrôler les périphériques actifs CEC qui sont connectés aux ports HDMI à partir de la télécommande de la Télé.

L'option **CEC** du menu **Système>Paramètres>Autres** doit être définie sur **Activé** en premier lieu. Appuyez sur le bouton **Source** et sélectionnez l'entrée HDMI du périphérique CEC connecté à partir du menu **Liste de sources**. Si un nouveau périphérique CEC est connecté, il va s'afficher dans le menu **Source** avec son propre nom, au lieu du nom du port HDMI connecté (lecteur DVD, enregistreur 1, etc.).

La télécommande de la télé peut automatiquement fonctionner après avoir sélectionné la source HDMI connectée.

Pour terminer cette opération et à nouveau commander la TV à distance, appuyez sur le bouton **Quick Menu** de la télécommande, sélectionnez l'option **CEC RC Passthrough** puis réglez sur **Désactivée** à l'aide des boutons de gauche ou droite. Cette fonction peut également être activée ou désactivée dans le menu **Système>Paramètres>Autres**.

La Télé supporte également la fonction ARC (Audio Return Channel). Cette fonction est un lien audio qui permet de remplacer d'autres câbles entre la Télé et le système audio (récepteur A/V ou système stéréo).

Si le mode ARC est activé, la Télé ne mute pas automatiquement les autres sorties audio. Vous devrez baisser manuellement le volume de la Télé à zéro si vous voulez que le son sorte uniquement du périphérique audio connecté (pareil pour les autres sorties audio numériques optiques ou coaxiales). Si vous souhaitez modifier le volume du périphérique connecté, sélectionnez le périphérique à partir de la liste des sources. Dans ce cas, les touches de contrôle du volume s'orientent vers le périphérique audio connecté.

*Remarque : La souris ARC fonctionne uniquement via l'entrée HDMI1.*

### Commande audio système

Permet d'utiliser l'option Amplificateur/récepteur audio avec le téléviseur. Vous pouvez régler le volume à l'aide de la télécommande de votre téléviseur. **Pour activer cette fonction, définissez l'option Haut-parleurs du menu Système>Paramètres>Autres sur Amplificateur.** Les haut-parleurs du téléviseur seront coupés et le son de la source visionnée proviendra du système audio connecté.

*Remarque : L'appareil audio devrait prendre en charge la fonction de Contrôle du Système Audio et l'option CEC doit être réglée sur Activé.*

## Contenu du menu Téléviseur

Contenu du menu Image	
<b>Mode</b>	Vous pouvez modifier le mode d'image selon vos préférences ou exigences. Le mode Image peut être réglé sur l'une de ces options : <b>Cinéma</b> , <b>Jeux (en option)</b> , <b>Sport</b> , <b>Dynamique</b> et <b>Naturel</b> .
<b>Contraste</b>	Règle les valeurs de l'éclairage et de l'obscurité de l'écran.
<b>Luminosité</b>	Règle la valeur de luminosité de l'écran.
<b>Netteté</b>	Définit la valeur de netteté des objets affichés à l'écran.
<b>Couleur</b>	Règle la valeur de la couleur et les couleurs.
<b>Économie d'énergie</b>	Cette fonction permet de régler le mode <b>Économie d'énergie</b> sur les options <b>Personnalisation</b> , <b>Minimum</b> , <b>Moyen</b> , <b>Maximum</b> , <b>Automatique</b> , <b>Extinction d'écran</b> ou <b>Désactivé</b> . <i>Remarque : Les options disponibles peuvent varier en fonction du Mode sélectionné.</i>
<b>Rétro éclairage</b>	Ce paramètre contrôle le niveau du rétroéclairage. La fonction de rétroéclairage sera inactive si le <b>Mode Économie d'énergie</b> est réglé sur une option autre que <b>Personnalisation</b> .
<b>Paramètres avancés</b>	
<b>Contraste dynamique</b>	Vous pouvez régler le rapport de contraste dynamique à votre guise.
<b>Réduction du bruit</b>	Si le signal de diffusion est faible et l'image est bruyante, utilisez la fonction <b>Réduction du bruit</b> pour réduire l'intensité du bruit.
<b>Température de couleur</b>	Règle la valeur de la température de couleur désirée. Les options <b>Froid</b> , <b>Normal</b> , <b>Chaud</b> et <b>Personnalisé</b> sont disponibles.
<b>Point blanc</b>	Si l'option <b>Couleur de température</b> est définie sur <b>Personnalisé</b> , ce réglage sera possible. Augmentez la « chaleur » ou la « fraîcheur » de l'image en appuyant sur les boutons Gauche ou Droit.
<b>Zoom image</b>	Règle le format et la taille de l'image souhaités.
<b>Mode Film</b>	Les films sont enregistrés à un nombre d'images par seconde différent des programmes de télévision normaux. Activez cette fonction lorsque vous regardez des films afin de mieux visualiser les images accélérées.
<b>Carnation</b>	La fonction Carnation peut être modifiée entre -5 et 5.
<b>Changer de couleur</b>	Régalez le ton de la couleur désirée.
<b>HDMI Large bande</b>	Lorsque vous regardez le téléviseur à partir d'une source HDMI, la fonction HDMI Large bande est visible. Vous pouvez utiliser cette option pour renforcer la noirceur de l'image.
<b>Position du PC</b>	Apparaît uniquement lorsque la source d'entrée est définie sur VGA / PC.
<b>Position automatique</b>	Optimise automatiquement l'affichage. Appuyez sur OK pour optimiser.
<b>Position H</b>	Cette option déplace l'image horizontalement vers le côté droit ou gauche de l'écran.
<b>Position V</b>	Cette option déplace l'image verticalement vers le haut ou le bas de l'écran.
<b>Fréquence pilote</b>	Les réglages de la fréquence pilote corrigent les interférences qui apparaissent comme des lignes verticales dans l'image pour des présentations telles que les feuilles de calcul, les paragraphes ou les textes dans des polices plus petites.
<b>Phase</b>	Selon la source d'entrée (ordinateur, etc.), vous pouvez voir une image voilée ou bruitée s'afficher à l'écran. Vous pouvez utiliser la phase pour obtenir une image plus claire par essais et erreurs.
<b>Réinitialisation</b>	Réinitialise les paramètres d'image aux valeurs par défaut (sauf en mode <b>Jeux</b> ).

En mode VGA (PC), certains éléments du menu **Image** seront indisponibles. Au contraire, les paramètres du mode VGA seront ajoutés aux **Paramètres Image** en mode PC.

<b>Contenu du Menu Son</b>	
<b>Volume</b>	Ajuste le niveau du volume.
<b>Égaliseur</b>	Sélectionnez le mode égaliseur. Les paramètres personnalisés ne peuvent être actifs que lorsque vous êtes en mode <b>Utilisateur</b> .
<b>Balance</b>	Ajuste le son à gauche comme à droite du haut-parleur.
<b>Casque</b>	Règle le volume du casque. Avant d'utiliser les casques, veuillez également vous assurer que leur volume est réglé à un niveau faible afin d'éviter que votre audition ne soit endommagée.
<b>Mode Son</b>	Vous pouvez sélectionner un mode son (si la chaîne sélectionnée prend en charge cette option).
<b>AVL (Limitation Automatique du Volume)</b>	Cette fonction règle le son pour obtenir le niveau de sortie prévu entre les programmes.
<b>Casque/Sortie de Ligne</b>	Si vous voulez connecter un amplificateur externe à votre télé à l'aide d'une fiche pour casque audio, sélectionnez l'option <b>Sortie de Ligne</b> . Si vous avez branché des casques à votre téléviseur, définissez cette option en tant que <b>Casque</b> . Veuillez vous assurer avant d'utiliser les casques que cet élément du menu est défini en tant que <b>Casque</b> . S'il est réglé sur <b>Les Sorties de Ligne</b> , la sortie de la prise de casque sera réglée à un niveau maximum qui pourrait vous endommager l'audition.
<b>Basse Dynamique</b>	Permet d'activer ou de désactiver la basse dynamique
<b>Son surround</b>	Vous pouvez <b>Activer</b> ou <b>Désactiver</b> le mode Son Surround.
<b>Sortie Numérique</b>	Règle le type de sortie audio numérique.

Contenu du Menu Configuration	
Accès Conditionnel	Contrôle les modules d'accès conditionnel lorsqu'ils sont disponibles.
Langue	Vous pouvez définir une langue différente, selon votre diffuseur et votre pays.
Parental	Entrez le mot de passe correct pour modifier les réglages du contrôle parental. Vous pouvez facilement régler le <b>Verrouillage Menu</b> , le <b>Verrouillage Maturité</b> , le <b>Verrouillage Enfant</b> ou le <b>Guide à Partir</b> de ce menu. Vous pouvez également définir un nouveau <b>PIN</b> ou modifier le <b>PIN CICAM par défaut</b> en utilisant les options associées. <i>Remarque : Certaines options du menu ne seront pas disponibles, selon les choix régionaux, lors de la Première Installation. Le code PIN par défaut est 0000 ou 1234. Si vous avez défini un code PIN (requis en fonction du pays sélectionné) lors de la Installation Initiale, utilisez le code PIN que vous aviez défini.</i>
Minuteries	Définit le minuteur de mise en veille pour éteindre le téléviseur après un certain temps. Règle les minuteries des programmes sélectionnés.
Date/Heure	Définit la date et l'heure.
Sources	Active ou désactive les options sources sélectionnées.
Accessibilité	Affiche les options d'accessibilité du téléviseur.
	<b>Malentendant</b>
	Active toute fonctionnalité spéciale envoyée par le diffuseur.
	<b>Description Audio</b>
	Une piste de narration se lit pour le public aveugle ou malvoyant. Appuyez sur OK pour voir toutes les options du menu <b>Description Audio</b> . Cette fonction est uniquement disponible si le diffuseur la prend en charge.
Plus	Affiche les autres options de réglage du Téléviseur.
	<b>Temporisation du Menu</b>
	Change la durée de temporisation des écrans de menu.
	<b>Mise à jour logicielle</b>
	S'assure que votre téléviseur est doté du tout dernier microprogramme. Appuyez sur <b>OK</b> pour afficher les options de menu.
	<b>Version de L'application</b>
	Affiche la version actuelle de l'application.
	<b>Mode Sous-Titre</b>
	Cette option permet de choisir le mode sous-titre qui s'affiche à l'écran (sous-titre <b>DVB/</b> sous-titre <b>TXT</b> ), si les deux sont disponibles. <b>DVB</b> est le sous-titre par défaut. Cette fonction n'est disponible que pour les pays comme la Norvège.
	<b>Mise hors tension automatique du téléviseur</b>
	Définit la durée souhaitée pour que la télévision passe automatiquement en mode veille lorsqu'elle n'est pas utilisée.
	<b>Clé Biss</b>
	Le Biss est un système de codage de signal par satellite utilisé pour certaines émissions.. Si vous devez entrer la clé BISS pour une émission, vous pouvez utiliser le réglage Clé Biss. Sélectionnez la <b>Clé Biss</b> puis appuyez sur <b>OK</b> pour entrer la chaîne de Télé souhaitée.
	<b>Mode Magasin</b>
	Sélectionnez ce mode pour afficher les éléments stockés. Lorsque le <b>Mode de Mémorisation</b> est activé, certains éléments du menu de la TV ne peuvent pas être disponibles.
	<b>Mode de mise sous tension</b>
	Ce paramètre permet de configurer les préférences du Mode de mise sous-tension. Les options <b>Dernier État</b> et <b>Mode Veille</b> sont disponibles.
	<b>CEC</b>
	Avec cette fonction, vous pouvez activer et désactiver la fonction CEC complètement. Appuyez sur le bouton Gauche ou Droit pour activer ou désactiver cette fonction.
	<b>Mise en marche auto CEC</b>
	Cette fonction permet à l'appareil compatible HDMI-CEC connecté d'allumer le téléviseur et basculer automatiquement vers sa source d'entrée. Appuyez sur le bouton <b>Gauche</b> ou <b>Droit</b> pour activer ou désactiver cette fonction.
	<b>Haut Parleurs</b>
	Pour écouter le son audio du téléviseur à partir du dispositif audio compatible connecté réglé sur <b>Amplificateur</b> . Vous pouvez utiliser la télécommande du téléviseur pour régler le volume du dispositif audio.

Installation et Réglage des Contenus du Menu	
<b>Balayage de Chaîne Automatique (Nouveau Réglage)</b>	Affiche les options de réglage automatique. <b>Antenne Numérique</b> : Recherche et enregistre les chaînes DVB. <b>Câble Numérique</b> : Recherche et enregistre les chaînes câblées DVB. <b>Analogique</b> : Recherche et mémorise les stations analogiques. <b>Satellite</b> : Recherche et mémorise les stations satellitaires.
<b>Balayage de Chaîne Manuel</b>	Cette fonction peut être utilisée pour une entrée de diffusion directe.
<b>Recherche des Chaînes Réseau</b>	Recherche les chaînes liées dans le système de diffusion. <b>Antenne Numérique</b> : Recherche les chaînes d'antenne réseau. <b>Câble Numérique</b> : Recherche les chaînes de câble réseau.
<b>Recherche Fine Analogique</b>	Vous pouvez utiliser ce réglage pour la recherche fine de chaînes analogiques. Cette option est disponible uniquement si des chaînes analogiques sont mémorisées.
<b>Paramètres du Satellite</b>	Affiche les paramètres. <b>Liste des Satellites</b> : Affiche les satellites disponibles. Vous pouvez <b>Ajouter, Supprimer</b> les satellites ou <b>Éditer</b> les paramètres satellite de la liste. <b>Installation de l'Antenne</b> : Vous pouvez modifier les paramètres de l'antenne satellite et/ou démarrer une nouvelle recherche de satellite.
<b>Paramètres D'Installation</b>	Affiche le menu des paramètres d'installation. <b>Recherche en mode Veille (en option)</b> : Votre téléviseur recherche de nouvelles chaînes ou chaînes manquantes en mode veille. Toutes les chaînes de diffusion détectées s'afficheront à l'écran.
<b>Effacer La Liste des Services</b>	Utilisez cette option pour effacer les chaînes mémorisées. Ce réglage est visible uniquement lorsque l'option de <b>Pays</b> est réglée sur Danemark, Suède, Norvège, ou Finlande.
<b>Sélectionner un Réseau Actif</b>	Ce paramètre vous permet de sélectionner uniquement les chaînes de diffusion comprises dans le réseau sélectionné dans la liste des chaînes. Cette fonction n'est disponible que pour les pays comme la Norvège.
<b>Première Installation</b>	Supprime toutes les chaînes et réglages enregistrés, reprogramme la TV en fonction des réglages de l'entreprise.



## Fonctionnement Général de la TV

### Utilisation de la Liste de Chaînes

Le téléviseur trie toutes les stations mémorisées dans la **Liste des Chaînes**. Vous pouvez modifier cette liste de chaînes ainsi qu'il suit : configurez les favoris ou les stations actives à inclure dans la liste en utilisant les options **Liste de Chaînes**. Appuyez sur le bouton **OK/TV** pour ouvrir la **Liste des Chaînes**. Vous pouvez filtrer les chaînes incluses en appuyant sur le bouton **Bleu** ou ouvrir le menu **Modifier la Liste des Chaînes** en appuyant sur le bouton **Vert** pour faire d'autres modifications dans la liste actuelle.

### Gestion des Listes de Préférences

Vous pouvez créer quatre listes différentes de vos chaînes préférées. Sélectionnez la **Liste des Chaînes** dans le menu principal ou appuyez sur le bouton **Vert** lorsque la liste des chaînes s'affiche à l'écran pour ouvrir le menu **Modifier la Liste des chaînes**. Sélectionnez la chaîne désirée sur la liste. Vous pouvez opérer plusieurs choix en appuyant sur le bouton **Jaune**. Puis, appuyez sur le bouton **OK** pour ouvrir le menu **Options de Modification de Chaînes** et sélectionnez l'option **Ajouter/Supprimer les Favoris**. Appuyez à nouveau sur le bouton **OK**. Définissez l'option de liste désirée sur **Activé**. Les chaînes sélectionnées sont ajoutées à la liste. Pour supprimer une chaîne ou des chaînes d'une liste de préférences, suivez les mêmes étapes et définissez la liste désirée sur **Désactivé**.

Vous pouvez utiliser la fonction **Filtre** dans le menu **Modifier la Liste des Chaînes** pour filtrer les chaînes dans la **Liste des Chaînes** de façon permanente selon vos préférences. En utilisant cette option **Filtre**, vous pouvez définir l'une de vos quatre listes de préférences à afficher à chaque fois que la Liste des chaînes est ouverte. La fonction de filtrage du menu **Liste des Chaînes** ne filtre que la **Liste des Chaînes** actuellement affichée afin de trouver une chaîne et de s'y syntoniser. Ces modifications disparaissent lors de la prochaine ouverture de la **Liste des Chaînes**.

### Configuration des Paramètres Parentaux

Les options du menu **Paramètres du Contrôle Parental** peuvent être utilisées pour empêcher les utilisateurs de regarder certains programmes, certaines chaînes et d'accéder à certains menus. Ces réglages sont accessibles au menu **Configuration>Contrôle Parental**.

Pour afficher les options du menu de verrouillage, saisissez le code PIN. Après avoir saisi le code PIN approprié, le menu **Paramètres du Contrôle Parental** s'affichera.

**Verrouillage Menu** : Cette option permet d'autoriser ou de verrouiller l'accès à tous les menus ou menus d'installation du téléviseur.

**Verrouillage Maturité** : Une fois définie, cette option recherche l'information relative aux émissions parentales et si ce niveau parental est inactivé, l'accès à la diffusion n'est pas activé.

*Remarque* : Si l'option **Pays** définie au cours de la **Première Installation** est la **France**, l'**Italie** ou l'**Autriche**, la valeur du **Verrouillage Maturité** sera configurée par défaut à 18.

**Verrouillage Parental** : Lorsque l'option **Verrouillage enfant** est **Activée**, le téléviseur peut uniquement être contrôlé à l'aide de la télécommande. Dans ce cas, les boutons de la télécommande du téléviseur ne fonctionnent pas.

**Paramétrage du code PIN** : Définit un nouveau code PIN.

**Code PIN CICAM par défaut** : Cette option apparaît grisée si aucun module CI n'est inséré dans le port CI du téléviseur. Vous pouvez modifier le code PIN par défaut du CI CAM à l'aide de cette option.

*Remarque* : Le code PIN par défaut est **0000** ou **1234**. Si vous avez défini le code PIN (requis en fonction du pays choisi) lors de la **Première installation**, utilisez le code PIN que vous aviez défini.

Certaines options ne seront pas disponibles, selon le choix du pays pendant la **Première Installation**.

### Guide des Programmes Électroniques (EPG)

Certaines chaînes envoient des informations concernant leurs programmes de diffusion. Appuyez sur le bouton **Epg** pour accéder au menu **Guide des Programmes**.

3 modèles de présentation de programmes sont disponibles : **Programme linéaire**, **Liste et Maintenant/Ensuite**. Pour passer d'un mode à l'autre, suivez les instructions au bas de l'écran.

#### Programme Linéaire

**Zoom (boutonJaune)** : Appuyez sur le bouton **Jaune** pour accéder aux événements dans un intervalle de temps plus grand.

**Filtre (bouton Bleu)** : Affiche les options de filtre.

**Sélectionner le Genre (Bouton des Sous-Titres)** : Ouvre le menu **Sélectionner le Genre**. En utilisant cette fonctionnalité vous pouvez interroger la base de données du guide de programme selon le genre sélectionné. Les informations disponibles dans le guide des programmes seront recherchées et les résultats correspondants à vos critères seront mis en surbrillance.

**Options (bouton OK)** : Affiche les options d'événement.

**Détail des événements (bouton D'informations)** : Affiche les informations détaillées concernant les événements sélectionnés.

**Jour suivant/précédent (boutons Programme +/-)** : Affiche les événements du jour précédent ou suivant.

**Rechercher (bouton Texte)** : Affiche le menu **Recherche Guide**.

**Maintenant (bouton Remplacement)** : Affiche l'évènement en cours de la chaîne en surbrillance.

### **Programme de Liste (\*)**

(\*) Dans cette option de présentation, seuls les évènements de la chaîne en surbrillance sont présentés.

**Préc. Intervalle de Temps (bouton Rouge)** : Affiche les évènements de l'intervalle de temps précédent.

**Jour Suivant/Précédent (boutons Programme +/-)** : Affiche les évènements du jour précédent ou suivant.

**Détail des Évènements (bouton D'informations)** : Affiche les informations détaillées concernant les évènements sélectionnés.

**Filtre (bouton texte)** : Affiche les options de filtre.

**Intervalle de Temps Suivant (bouton Rouge)** : Affiche les évènements de l'intervalle de temps suivant.

**Options (Bouton OK)** : Affiche les options d'évènement.

### **Programme Maintenant/Ensuite**

**Naviguer (boutons de Direction)** : Appuyez sur les boutons de Direction pour naviguer dans la liste des chaînes et des évènements.

**Options (bouton OK)** : Affiche les options d'évènement.

**Détail des Évènements (bouton D'informations)** : Affiche les informations détaillées concernant les évènements sélectionnés.

**Filtre (bouton Bleu)** : Affiche les options de filtre.

### **Options de l'évènement**

Utiliser les boutons de direction pour sélectionner un évènement puis appuyez sur **OK** pour afficher le menu **Event Options**. Les options suivantes sont disponibles.

**Sélectionner la Chaîne** : Grâce à cette option, vous pouvez passer à la chaîne sélectionnée.

**Régler la minuterie de l'évènement / Supprimer la minuterie de l'évènement** : Une fois un évènement sélectionné dans le menu EPG, appuyez sur le bouton **OK**. Sélectionnez l'option Régler la minuterie sur Évènement et appuyez sur la touche **OK**. Vous pouvez définir une minuterie pour les évènements à venir. Pour annuler une minuterie existante, sélectionnez l'évènement en question et appuyez sur la touche **OK**. Ensuite, sélectionnez l'option **Supprimer la Minuterie de l'évènement**. La minuterie sera annulée.

**Remarques** : Il vous est impossible de passer à n'importe quelle autre chaîne ou source lorsqu'une minuterie est activée dans la chaîne en cours.

*Il n'est pas possible d'enregistrer deux ou plusieurs émissions distinctes dans le même intervalle de temps.*

## **Services Télétexte**

Appuyez sur le bouton **Text** pour entrer. Appuyez à nouveau sur ce bouton pour activer le mode de mélange, ce qui vous permet de voir la page télétexte et la diffusion télévisée simultanément. Appuyez de nouveau sur ce bouton pour quitter. Si disponible, des sections contenues dans une page de télétexte présenteront un code coloré et peuvent être sélectionnées en appuyant sur les touches colorées. Suivez les instructions affichées à l'écran.

### **Télétexte Numérique**

Appuyez sur la touche **Text** pour afficher les informations relatives au télétexte numérique. Utilisez les touches colorées, les touches du curseur et la touche **OK**. La méthode de fonctionnement peut différer en fonction du contenu du télétexte numérique. Suivez les instructions qui s'affichent à l'écran du télétexte numérique. Lorsque vous appuyez à nouveau sur le bouton **Text**, la télévision revient en mode diffusion télévisée.

### **Mise à Jour du Logiciel**

Votre TV peut rechercher et effectuer automatiquement des mises à jour de microprogramme via le signal de diffusion.

### **Recherche de mise à jour de logiciels à travers l'interface utilisateur**

Dans le menu principal, sélectionnez l'option **Configuration** et appuyez sur le bouton **OK**. Le **Menu Configuration** s'affiche à l'écran. Sélectionnez ensuite **Plus** et appuyez sur le bouton **OK**. Sélectionnez **Mise à jour du logiciel** et appuyez sur le bouton **OK**. Dans le menu **Options de mise à jour**, sélectionnez **Recherche de mise à jour** puis appuyez sur le bouton **OK** pour lancer une nouvelle mise à jour du logiciel.

Si une mise à jour est disponible, il commence à la télécharger. Au terme du téléchargement, confirmez la question relative au redémarrage du téléviseur en appuyant sur **OK** pour continuer avec l'opération de redémarrage.

### **3 Recherche et mode de mise à jour**

Votre téléviseur va rechercher de nouvelles mises à jour à 3 heures si l'option **Recherche automatique** du menu **Options de mise à jour** est activée et si le téléviseur est connecté à un signal d'antenne. Si un nouveau logiciel est détecté et téléchargé avec succès, il sera installé au prochain démarrage.

**Remarque** : Ne débranchez pas le cordon d'alimentation lorsque le voyant DEL clignote pendant le processus de redémarrage. Si le téléviseur ne s'allume pas après la mise à jour, débranchez-le, patientez deux minutes, puis rebranchez-le.

## La TV va s'allumer

Assurez-vous que le câble d'alimentation est correctement branché dans la prise murale. Vérifiez si les piles sont usées. Appuyez sur la touche de mise en marche du téléviseur

## Mauvaise qualité d'image

- Avez-vous sélectionné le système de TV approprié ?
- Un niveau de signal faible peut impacter négativement sur la qualité de l'image. Veuillez vérifier l'entrée de l'antenne.
- Si vous avez effectué un réglage manuel, vérifiez que vous avez entré la bonne fréquence de la chaîne.
- La qualité des images peut ne pas être bonne lorsque deux appareils sont simultanément connectés au téléviseur. Dans un tel cas, déconnectez l'un des appareils.

## Pas d'image

- L'absence d'image signifie que votre TV ne reçoit aucune transmission. Assurez-vous également que la bonne source d'entrée a été sélectionnée.
- L'antenne est-elle connectée correctement?
- Le câble de l'antenne est-il endommagé ?
- Avez vous utilisé des bonnes fiches pour connecter l'antenne?
- En cas de doute, demandez conseil à votre vendeur.

## Pas de son

- Vérifiez si la TV est en mode **Muet**. Appuyez sur le bouton **Muet** ou augmentez le volume pour vérifier.
- Le son sort d'un seul haut-parleur. Vérifiez les paramètres d'équilibre à partir du menu de **Son**.

## Télécommande - ne fonctionne pas

- Les piles peuvent être déchargées. Remplacez les piles.

## Les sources d'entrée - ne peuvent pas être sélectionnées.

- Si vous ne pouvez pas sélectionner une source d'entrée, il est possible que votre périphérique ne soit pas connecté. Le cas échéant ;
- Vérifiez les câbles AV et les branchements si vous essayez de basculer à la source d'entrée dédiée à l'appareil connecté.

Le tableau ci-dessous est une illustration de certains affichages vidéos typiques. Votre téléviseur ne peut pas prendre en charge toutes les résolutions.

Index	Résolution	Fréquence
1	640 x 350	85Hz
2	640 x 400	70Hz
3	640 x 480	60Hz
4	640 x 480	66Hz
5	640 x 480	72Hz
6	640 x 480	75Hz
7	640 x 480	85Hz
8	800 x 600	56Hz
9	800 x 600	60Hz
10	800 x 600	70Hz
11	800 x 600	72Hz
12	800 x 600	75Hz
13	800 x 600	85Hz
14	832 x 624	75Hz
15	1024 x 768	60Hz
16	1024 x 768	66Hz
17	1024 x 768	70Hz
18	1024 x 768	72Hz
19	1024 x 768	75Hz
20	1024 x 768	85Hz
21	1152 x 864	60Hz
22	1152 x 864	70Hz
23	1152 x 864	75Hz
24	1152 x 864	85Hz
25	1152 x 870	75Hz
26	1280 x 768	60Hz
27	1360 x 768	60Hz
28	1280 x 768	75Hz
29	1280 x 768	85Hz
30	1280 x 960	60Hz
31	1280 x 960	75Hz
32	1280 x 960	85Hz
33	1280 x 1024	60Hz
34	1280 x 1024	75Hz
35	1280 x 1024	85Hz
36	1400 x 1050	60Hz
37	1400 x 1050	75Hz
38	1400 x 1050	85Hz
39	1440 x 900	60Hz
40	1440 x 900	75Hz
41	1600 x 1200	60Hz
42	1680 x 1050	60Hz
43	1920 x 1080	60Hz
44	1920 x 1200	60Hz

## Compatibilité des Signaux AV et HDMI

Source	Signaux pris en charge		Disponible
EXT (PÉRITEL)	PAL		O
	SECAM		O
	NTSC4.43		O
	NTSC3.58		O
	RGB 50/60		O
AV latéral	PAL		O
	SECAM		O
	NTSC4.43		O
	NTSC3.58		O
YPbPr	480i, 480p	60Hz	O
	576i, 576p	50Hz	O
	720p	50 Hz, 60 Hz	O
	1080i	50 Hz, 60 Hz	O
HDMI	480i, 480p	60Hz	O
	576i, 576p	50Hz	O
	720p	50 Hz, 60 Hz	O
	1080i	50 Hz, 60 Hz	O
	1080p	24Hz, 25Hz, 30Hz, 50Hz, 60Hz	O

(X: Non Disponible, O : Disponible)

Dans certains cas, un signal du téléviseur peut ne pas s'afficher correctement. Le problème peut être celui d'une incohérence au niveau des normes de l'équipement source (DVD, décodeur, etc.). Si vous rencontrez ce type de problème, veuillez contacter votre fournisseur et le fabricant de l'appareil source.

## Formats de fichiers vidéo pris en charge pour le mode USB

Extension	Code vidéo	SPEC (Résolution) & Taux binaire
.dat, vob	MPEG1/2	1 080 P@30 fps - 40 Mbps
.mpg, .mpeg	MPEG1/2, MPEG4	
.ts, .trp, .tp	MPEG1/2, H.264, AVS, MVC	<b>H.264:</b> 1 080 Px2@30 fps - 62,5 Mbps, 1 080 P@60 fps - 62,5 Mbps <b>MVC :</b> 1 080 P@30 fps - 62,5 Mbps <b>Autre :</b> 1 080 P@30 fps - 40 Mbps
.mp4, .mov, .3gpp, .3gp	MPEG1/2, MPEG4, H.263, H.264, Motion JPEG	<b>H.264:</b> 1 080 Px2@30 fps - 62,5 Mbps, 1 080 P@60 fps - 62,5 Mbps <b>Motion JPEG :</b> 640 x 480@30 fps - 10 Mbps <b>Autre :</b> 1 080 P@30 fps - 40 Mbps
.avi	MPEG1/2, MPEG4, Sorenson H.263, H.263, H.264, WMV3, Motion JPEG	
.mkv	MPEG1/2, MPEG4, H.263, H.264, WMV3, Motion JPEG	
.asf	Sorenson H.263, H.264, WMV3, Motion JPEG	
.flv	WMV3	
.swf	RV30/RV40	1 080 P@30 fps - 40 Mbps
.wmv		1 080 P@30 fps - 40 Mbps

## Formats de fichiers image pris en charge pour le mode USB

Image	Photo	Résolution (largeur x hauteur)
JPEG	Base-line	15360 x 8640
	Progressif	1024 x 768
PNG	non-entrelacé	9600 x 6400
	entrelacé	1200 x 800
BMP		9600 x 6400

**Formats de fichiers audio pris en charge pour le mode USB**

Extension	Code audio	Taux binaire	Taux d'échantillon
.mp3,	MPEG1/2 Layer1	32 Kbps ~ 448 Kbps	16KHz ~ 48KHz
	MPEG1/2 Layer2	8 Kbps ~ 384 Kbps	
	MPEG1/2 Layer3	8 Kbps ~ 320 Kbps	
.avi	MPEG1/2 Layer1	32 Kbps ~ 448 Kbps	16KHz ~ 48KHz
	MPEG1/2 Layer2	8 Kbps ~ 384 Kbps	
	MPEG1/2 Layer3	8 Kbps ~ 320 Kbps	
	AC3	32 Kbps ~ 640 Kbps	32KHz, 44,1KHz, 48KHz
	AAC, HEAAC		8KHz ~ 48KHz
	WMA	128 bps ~ 320 Kbps	8KHz ~ 48KHz
	WMA 10 Pro M0	< 192 kbps	48KHz
	WMA 10 Pro M1	< 384 kbps	48KHz
	WMA 10 Pro M2	< 768 kbps	96KHz
	LPCM	64 Kbps ~ 1,5 Mbps	8KHz ~ 48KHz
	IMA-ADPCM, MS-ADPCM	384Kbps	8KHz ~ 48KHz
G711 A/mu-law	64 Kbps ~ 128 Kbps	8KHz	
.asf	MPEG1/2 Layer1	32 Kbps ~ 448 Kbps	16KHz ~ 48KHz
	MPEG1/2 Layer2	8 Kbps ~ 384 Kbps	
	MPEG1/2 Layer3	8 Kbps ~ 320 Kbps	
	WMA	128 bps ~ 320 Kbps	8KHz ~ 48KHz
	WMA 10 Pro M0	< 192 kbps	48KHz
	WMA 10 Pro M1	< 384 kbps	48KHz
	WMA 10 Pro M2	< 768 kbps	96KHz
.mkv, .mka	MPEG1/2 Layer1	32 Kbps ~ 448 Kbps	16KHz ~ 48KHz
	MPEG1/2 Layer2	8 Kbps ~ 384 Kbps	
	MPEG1/2 Layer3	8 Kbps ~ 320 Kbps	
	AC3	32 Kbps ~ 640 Kbps	32KHz, 44,1KHz, 48KHz
	AAC, HEAAC		8KHz ~ 48KHz
	WMA	128 bps ~ 320 Kbps	8KHz ~ 48KHz
	WMA 10 Pro M0	< 192 kbps	48KHz
	WMA 10 Pro M1	< 384 kbps	48KHz
	WMA 10 Pro M2	< 768 kbps	96KHz
	VORBIS		Jusqu'à 48 KHz
	LPCM	64 Kbps ~ 1,5 Mbps	8KHz ~ 48KHz
	IMA-ADPCM, MS-ADPCM	384Kbps	8KHz ~ 48KHz
	G711 A/mu-law	64 Kbps ~ 128 Kbps	8KHz
FLAC	< 1,6 Mbps	8KHz ~ 96KHz	
.ts, .trp, .tp, .dat, .vob, .mpg, .mpeg	MPEG1/2 Layer1	32 Kbps ~ 448 Kbps	16KHz ~ 48KHz
	MPEG1/2 Layer2	8 Kbps ~ 384 Kbps	
	MPEG1/2 Layer3	8 Kbps ~ 320 Kbps	
	AC3	32 Kbps ~ 640 Kbps	32KHz, 44,1KHz, 48KHz
	EAC3	32 Kbps ~ 6 Mbps	32KHz, 44,1KHz, 48KHz
	AAC, HEAAC		8KHz ~ 48KHz
LPCM	64 Kbps ~ 1,5 Mbps	8KHz ~ 48KHz	

Extension	Code audio	Taux binaire	Taux d'échantillon
.wav	MPEG1/2 Layer1	32 Kbps ~ 448 Kbps	16KHz ~ 48KHz
	MPEG1/2 Layer2	8 Kbps ~ 384 Kbps	
	MPEG1/2 Layer3	8 Kbps ~ 320 Kbps	
	LPCM	64 Kbps ~ 1,5 Mbps	8KHz ~ 48KHz
	IMA-ADPCM, MS-ADPCM	384Kbps	8KHz ~ 48KHz
	G711 A/mu-law	64 Kbps ~ 128 Kbps	8KHz
.3gpp, .3gp, .mp4, .mov, .m4a	MPEG1/2 Layer3	8 Kbps ~ 320 Kbps	16KHz ~ 48KHz
	AC3	32 Kbps ~ 640 Kbps	32KHz, 44,1KHz, 48KHz
	EAC3	32 Kbps ~ 6 Mbps	32KHz, 44,1KHz, 48KHz
	AAC, HEAAC		8KHz ~ 48KHz
	VORBIS		Jusqu'à 48 KHz
	LPCM	64 Kbps ~ 1,5 Mbps	8KHz ~ 48KHz
	IMA-ADPCM, MS-ADPCM	384Kbps	8KHz ~ 48KHz
G711 A/mu-law	64 Kbps ~ 128 Kbps	8KHz	
.flv	MPEG1/2 Layer3	8 Kbps ~ 320 Kbps	16KHz ~ 48KHz
	AAC, HEAAC		8KHz ~ 48KHz
.ac3	AC3	32 Kbps ~ 640 Kbps	32KHz, 44,1KHz, 48KHz
	AAC, HEAAC		8KHz ~ 48KHz
.swf	MPEG1/2 Layer3	8 Kbps ~ 320 Kbps	16KHz ~ 48KHz
.ec3	EAC3	32 Kbps ~ 6 Mbps	32KHz, 44,1KHz, 48KHz
.rm, .rmvb, .ra	AAC, HEAAC		8KHz ~ 48KHz
	LBR (cook)	6 Kbps ~ 128 Kbps	8KHz, 11,025KHz, 22,05KHz, 44,1KHz
.wma, .wmv	WMA	128 bps ~ 320 Kbps	8KHz ~ 48KHz
	WMA 10 Pro M0	< 192 kbps	48KHz
	WMA 10 Pro M1	< 384 kbps	48KHz
	WMA 10 Pro M2	< 768 kbps	96KHz
.webm	VORBIS		Jusqu'à 48 KHz

### Formats de fichiers de sous-titrage pris en charge pour le mode USB

Sous-titrages internes		
Extension	Support	Code de sous-titrage
dat, mpg, mpeg, vob	MPG, MPEG	Sous-titrage DVD
ts, trp, tp	TS	Sous-titrage DVB
mp4	MP4	Sous-titrage DVD UTF-8 Texte complet
mkv	MKV	ASS SSA UTF-8 Texte complet VobSub DVD Sous-titrage DVD

Sous-titres externes		
Extension	Analyseur de sous-titre	Remarque
.srt	Subrip	
.ssa/ .ass	Sous-station Alpha	
.smi	SAMI	
.sub	SubViewer MicroDVD Système de sous-titrage DVD Subldx (VobSub)	SubViewer 1.0 & 2.0 Exclusivement
.txt	TMPlayer	

## Résolutions DVI prises en charge

Reportez-vous aux résolutions suivantes au moment de raccorder des périphériques à votre téléviseur à l'aide des câbles convertisseurs DVI (DVI à HDMI - non fournis).

	56Hz	60Hz	66Hz	70Hz	72Hz	75Hz
640 x 400				<input checked="" type="checkbox"/>		
640x480		<input checked="" type="checkbox"/>	<input checked="" type="checkbox"/>		<input checked="" type="checkbox"/>	<input checked="" type="checkbox"/>
800x600	<input checked="" type="checkbox"/>	<input checked="" type="checkbox"/>		<input checked="" type="checkbox"/>	<input checked="" type="checkbox"/>	<input checked="" type="checkbox"/>
832x624						<input checked="" type="checkbox"/>
1024x768		<input checked="" type="checkbox"/>	<input checked="" type="checkbox"/>	<input checked="" type="checkbox"/>	<input checked="" type="checkbox"/>	<input checked="" type="checkbox"/>
1152x864		<input checked="" type="checkbox"/>		<input checked="" type="checkbox"/>		<input checked="" type="checkbox"/>
1152x870						<input checked="" type="checkbox"/>
1280x768		<input checked="" type="checkbox"/>				<input checked="" type="checkbox"/>
1360x768		<input checked="" type="checkbox"/>				
1280x960		<input checked="" type="checkbox"/>				<input checked="" type="checkbox"/>
1280x1024		<input checked="" type="checkbox"/>				<input checked="" type="checkbox"/>
1400x1050		<input checked="" type="checkbox"/>				<input checked="" type="checkbox"/>
1440x900		<input checked="" type="checkbox"/>				<input checked="" type="checkbox"/>
1600x1200		<input checked="" type="checkbox"/>				
1680x1050		<input checked="" type="checkbox"/>				
1920x1080		<input checked="" type="checkbox"/>				



## Inhalt

Sicherheitsinformationen .....	49
Kennzeichnungen auf dem Gerät.....	50
Wartung .....	51
Montage / Abbau des Ständers .....	51
Bei der Verwendung der Wandhalterung.....	52
Umweltinformationen .....	52
Funktionen.....	52
Zubehör im Lieferumfang .....	53
Standby-Meldungen .....	53
TV-Bedientasten & Betrieb .....	53
Einlegen der Batterien in die Fernbedienung .....	53
Stromversorgung Anschließen .....	54
Anschluss der Antenne.....	54
Meldung.....	54
Technische Daten .....	55
Fernbedienung .....	56
Anschlüsse .....	57
Ein-/Ausschalten.....	58
Erstinstallation .....	58
Medien Abspielen über USB-Eingang .....	59
Media-Player-Menü .....	59
CEC und CEC RC Passthrough.....	60
TV-Menüinhalte .....	61
Allgemeine Bedienung.....	65
Verwendung der Senderliste .....	65
Einstellung der Kindersicherungseinstellungen....	65
EPG (Elektronischer Programmführer).....	65
Teletext-Dienste.....	66
Softwareaktualisierung .....	66
Fehlerbehebung & Tipps .....	67
Typische Anzeigemodi PC-Eingang .....	67
AV- und HDMI-Signalkompatibilität.....	68
Im USB-Modus unterstützte Videodateiformate ...	69
Im USB-Modus unterstützte Bilddateiformate .....	69
Im USB-Modus unterstützte Audiodateiformate ...	70
Im USB-Modus unterstützte Dateiformate.....	71
Unterstützte DVI-Auflösungen .....	72

## Sicherheitsinformationen



### VORSICHT

STROMSCHLAGEGFAHR  
NICHT ÖFFNEN



**VORSICHT:** UM DAS RISIKO AUF EINEN ELEKTRISCHEN SCHOCK ZU VERMEIDEN, DEN DECKEL (ODER DAS RÜCKTEIL) NICHT ENTFERNEN IN DIESEM GERÄT BEFINDEN SICH KEINE TEILE, DIE VOM BENUTZER GEWARTET WERDEN KÖNNEN. WENDEN SIE SICH AN EINEN QUALIFIZIERTEN FACHMANN

**Verwenden Sie das TV-Gerät nicht unter extremen Umgebungsbedingungen, da dies dessen schwere Beschädigung zur Folge haben kann.**



In extremen Wetterbedingungen (Stürme, Blitzschlag) und wenn das TV-Gerät über einen langen Zeitraum nicht benutzt wird (im Urlaub) trennen Sie den das Gerät vom Netz. Der Netzstecker wird verwendet, um das TV-Gerät vom Netz zu trennen und muss daher stets gut zugänglich sein.



Dieses Zeichen wird immer dann angezeigt, wenn in der beiliegenden Bedienungsanleitung sehr wichtige Informationen über den Betrieb und die Wartung des Geräts beschrieben werden.

**Hinweis:** Für die entsprechenden Eigenschaften befolgen Sie bitte die Instruktionen auf dem Bildschirm.



**Bitte lesen Sie diese Anleitung vollständig vor der Installation oder Inbetriebnahme durch**

**⚠️ WARNUNG:** Lassen Sie niemals Personen (einschließlich Kinder) mit eingeschränkten physischen, sensorischen oder geistigen Fähigkeiten oder mangels Erfahrung und / oder Kenntnisse unbeaufsichtigt elektrische Geräte benutzen!

- Halten Sie um das TV-Gerät mindestens 10 cm Abstand zu Möbeln etc. ein, um eine ausreichende Luftzirkulation zu gewährleisten.
- **Blockieren Sie niemals** die Belüftungsöffnungen und -löcher.
- **Stellen Sie das TV-Gerät nicht** auf geneigte oder instabile Flächen, da es in solchen Fällen umkippen könnte.
- Verwenden Sie dieses Gerät nur in gemäßigten Klimabedingungen.
- Der Stecker des Stromkabels sollte leicht zugänglich sein. **Stellen Sie keine Gegenstände** auf das Netzkabel (weder das Gerät selbst, noch Möbel usw.), und klemmen Sie das Kabel nicht ein. Beschädigungen am Netzkabel/Netzstecker können zu Bränden oder Stromschlägen führen. Handhaben Sie das Netzkabel immer am Stecker, **trennen Sie das TV-Gerät nicht** durch Ziehen des Netzkabels vom Netz. Berühren Sie niemals

das Netzkabel / den Stecker mit nassen Händen, da dies einen Kurzschluss oder elektrischen Schlag verursachen kann. Machen Sie niemals Knoten in das Netzkabel, und binden Sie es nie mit anderen Kabeln zusammen. Wenn es beschädigt ist, muss das Kabel ersetzt werden. Diese Arbeit darf ausschließlich durch eine qualifizierte Fachkraft ausgeführt werden.

- **Verwenden** Sie das Gerät nicht an einem feuchten oder nassen Platz. Setzen Sie den Bildschirm nicht hellem Sonnenlicht aus. Im Falle wenn das Gehäuse mit irgendwelchen Flüssigkeiten in Kontakt geriet, trennen Sie das TV-Gerät sofort vom Netz und lassen Sie es von qualifiziertem Fachpersonal kontrollieren, bevor Sie es wieder benutzen.
- **Setzen** Sie das TV-Gerät keiner direkten Sonneneinstrahlung, offenen Flammen aus oder platzieren Sie es nicht in der Nähe von intensiven Wärmequellen wie elektrischen Heizungen.
- Das Zuhören von Ohrhörern und Kopfhörern mit übermäßiger Lautstärke kann zu Gehörschäden führen.
- Stellen Sie sicher, dass keine offenen Flammen, wie z. B. brennende Kerzen, auf das TV-Gerät gestellt werden.
- Um Verletzungen zu vermeiden, muss das TV-Gerät gemäß den nachfolgenden Anweisungen sicher an einer Wand (falls die Option verfügbar ist) befestigt werden.
- Gelegentlich können einige inaktive Pixel als unveränderlich blaue, grüne oder rote Punkte erscheinen. Wir möchten ausdrücklich darauf hinweisen, dass dies die Leistung oder Funktionsfähigkeit Ihres Produkts in keiner Weise beeinträchtigt. Achten Sie darauf, den Bildschirm nicht mit den Fingernägeln oder anderen harten Gegenständen zu zerkratzen.
- Ziehen Sie vor der Reinigung des Fernsehens den Netzstecker aus der Steckdose. Benutzen Sie nur ein weiches und trockenes Tuch.

Warnung	Schweres oder tödliches Verletzungsrisiko
Gefahr eines Stromschlags	Gefährliches Spannungsrisiko
Vorsicht	Verletzungs- und Schadensrisiko
Wichtig	Betreiben Sie das Gerät korrekt
Hinweis	Zusätzliche Hinweise markiert

## Kennzeichnungen auf dem Gerät

Die folgenden Symbole werden **auf dem Gerät** als Kennzeichnungen für Einschränkungen und Vorsichtsmaßnahmen sowie Sicherheitshinweise verwendet. Jede Kennzeichnung ist nur dann zu beachten, wenn diese auf dem Gerät angebracht worden ist. Beachten Sie diese Informationen aus Sicherheitsgründen.



**Gerät der Schutzklasse II:** Dieses Gerät ist so aufgebaut, dass es keinen Schutzleiter (elektrische Erdung) für die Verbindung zum Stromnetz erfordert.



**Gerät der Schutzklasse II Mit funktionalen Schutzleiter:** Dieses Gerät ist so aufgebaut, dass es keinen Schutzleiter (elektrische Erdung) für die Verbindung zum Stromnetz erfordert. Der Schutzleiter dient funktionalen Zwecken.



**Schutzleiter (Erdung)** Die markierte Klemme ist für den Anschluss an den mit der Stromleitung verbundenen Schutzleiter (Erdung) vorgesehen.



**Lebensgefährdende Klemme:** Die markierte(n) Klemme(n) ist/sind im normalen Betriebszustand lebensgefährdend.



**Vorsicht. Bitte beachten Sie die Bedienungsanleitung:** Der markierte Bereich bzw. die markierten Bereiche enthalten durch den Benutzer auszutauschende Knopfzellenbatterien.



**Gerät der Laserklasse 1** Dieses Gerät enthält eine Laserquelle der Klasse 1, die unter vorhersehbaren Betriebsbedingungen un-

gefährlich ist.

## WARNUNG

Stellen Sie das TV-Gerät niemals auf eine instabile Unterlage. Andernfalls könnte das TV-Gerät umfallen und dabei ernste Verletzungen mit möglicher Todesfolge verursachen. Viele Verletzungen, insbesondere bei Kindern, können vermieden werden, wenn die einfachen Vorsichtsmaßnahmen getroffen werden;

- Verwenden Sie nur vom Hersteller des TV-Geräts empfohlene TV-Möbel oder Standfüße.
- Verwenden Sie nur Möbelstücke, die das Gewicht des TV-Geräts sicher tragen können.
- Stellen Sie sicher, dass das TV-Gerät nicht über die Ränder des Möbelstücks hinausragt.
- Stellen Sie das TV-Gerät nicht auf hohe Möbelstücke (z. B. Regale oder Bücherregale), ohne das Möbelstück selbst und das TV-Gerät an einem sicheren Halt abzustützen.
- Klären Sie Ihre Kinder darüber auf, dass es gefährlich ist, auf hohe Möbelstücke zu klettern, um das TV-Gerät oder die Fernbedienung zu erreichen.

Wenn Sie Ihr vorhandenes TV-Gerät weiterhin nutzen und an einen neuen Platz stellen, sind die gleichen Vorsichtsmaßnahmen zu beachten.

## WARNUNG

Batterien dürfen nicht verschluckt werden, es besteht chemische Verätzungsgefahr.

(Im Lieferumfang enthaltendes Zubehör bzw.)

Dieses Gerät verfügt möglicherweise über eine Knopfzelle. Wenn die Knopfzelle verschluckt wird, führt dies innerhalb von 2 Stunden zu schweren internen Verätzungen mit möglicher Todesfolge.

Halten Sie gebrauchte und neue Batterien von Kindern fern.

Wenn das Batteriefach nicht sicher geschlossen ist, stoppen Sie die Verwendung des Geräts und halten Sie Kinder fern.

Falls Sie den Verdacht haben, dass Batterien verschluckt oder in irgendeinem Körperteil platziert wurden, suchen Sie sofort medizinische Hilfe auf.

## Wartung

**Ziehen Sie als Erstes den Netzstecker.**

## Bildschirmfläche, Gehäuse, Ständer

### Regelmäßige Wartung:

Wischen Sie die Oberfläche der Bildschirmfläche, des Gehäuses bzw. des Ständers vorsichtig mit einem weich Tuch ab, um Schmutz oder Fingerabdrücke zu beseitigen.

### Bei hartnäckigem Schmutz:

1. Befreien Sie die Oberfläche zuerst vom Staub.
2. Feuchten Sie ein weiches Tuch mit Wasser oder einem verdünnten neutralen Reinigungsmittel (1 Teil Reiniger auf 100 Teile Wasser) an.
3. Drücken Sie das Tuch fest aus. (Bitte beachten Sie, dass unter keinem Umständen Flüssigkeit in das Innere des TV-Geräts eindringen darf, da es andernfalls zu einem Funktionsausfall kommen kann.)
4. Feuchten Sie den hartnäckigen Schmutz reibend an und wischen Sie diesen ab.
5. Die Stelle anschließend gründlich trocken wischen.

### Vorsicht

Verwenden Sie kein raues Tuch und reiben Sie die Oberfläche nicht zu fest, da es andernfalls zu Kratzern kommen kann.

- Achten Sie darauf, dass die Oberflächen nicht mit Insektenschutzmitteln, Lösungsmitteln, Verdünnern oder anderen aggressiven Substanzen in Berührung kommen. Diese könnten die Oberfläche angreifen und die Lackierung beschädigen.
- Die Bildschirmoberfläche verfügt über eine Spezialbeschichtung, die sehr empfindlich ist und leicht beschädigt werden kann. Achten Sie darauf, nicht auf den Bildschirm zu klopfen bzw. diesen mit den Fingernägeln oder anderen harten Gegenständen zu zerkratzen.
- Sorgen Sie dafür, dass das Gehäuse und der Ständer nicht über eine längere Zeit hinweg mit Gummi oder PVC-haltigen Substanzen in Berührung kommen. Diese könnten die Oberfläche angreifen.

## Netzstecker

Wischen Sie den Netzstecker regelmäßig mit einem trockenen Tuch ab.

Feuchtigkeit oder Staub können Brände oder einen Stromschlag verursachen.

## Montage / Abbau des Ständers

### Vorbereitung

Nehmen Sie den Ständer und das TV-Gerät aus der Verpackung. Stellen Sie den Ständer auf eine Arbeitsfläche oder eine andere ebene Unterlage.

- Verwenden Sie einen flachen und stabilen Tisch bzw. eine vergleichbare ebene Unterlage, die das Gewicht des TV-Geräts tragen kann.
- Fassen Sie nicht auf den Bildschirm.
- Achten Sie darauf, das TV-Gerät nicht zu zerkratzen oder zu beschädigen.

### Montage des Ständers

1. Stellen Sie den Ständer auf den Tisch bzw. die vergleichbare ebene Unterlage.

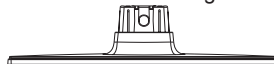

2. Halten Sie das TV-Gerät so, dass dessen Montagepunkte mit denen des Ständers übereinstimmen, setzen Sie das Gerät vorsichtig auf, bis es mit seinem Eigengewicht stabil verbunden ist. Wenn der Ständer nicht genau ansitzt, drücken Sie das Gerät vorsichtig nach unten, bis die Verriegelung(en) einschnappt/en.

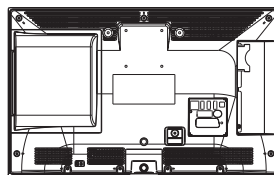

### Abbau des Ständers vom TV-Gerät

Stellen Sie sicher, dass der Ständer auf die folgende Weise abgebaut wird, sofern die Wandhalterung verwendet oder das TV-Gerät wieder verpackt werden soll.

- Legen Sie das TV-Gerät mit der Bildschirmseite nach unten auf eine mit einem sauberen und weichen Tuch bedeckte Arbeitsfläche. Lassen Sie den Ständer über den Rand der Fläche hinausragen.
- Drücken Sie die Taste, um die Verriegelung zu lösen.

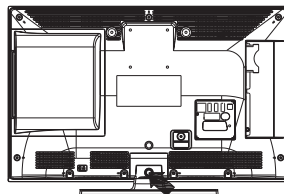

- Entfernen Sie den Ständer, indem Sie diesen vom TV-Gerät abziehen.

## Bei der Verwendung der Wandhalterung

Bitte kontaktieren Sie den Panasonic-Händler vor Ort, um die empfohlene Wandhalterung zu kaufen.

Löcher für die Installation der Wandhalterung;

## Rückseite des TV-Geräts

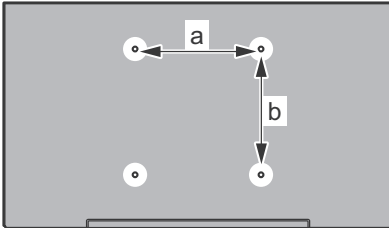

a (mm)	75
b (mm)	75

## Seitenansicht

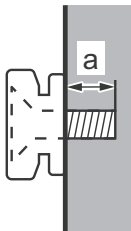

Einschraubtiefe (a)	min. (mm)	5
	max. (mm)	7
Durchmesser	M4	

**Hinweis:** Die Schrauben zur Befestigung des TV-Geräts an der Wandhalterung werden nicht zusammen mit dem Fernseher geliefert.

## Umweltinformationen

Dieses Fernsehgerät ist umweltfreundlich entworfen. Um den Energieverbrauch zu senken, gehen Sie wie folgt vor:

Wenn Sie die **Energiespar**-Option auf **Minimum**, **Medium**, **Maximum** oder **Auto** einstellen, wird das TV-Gerät seinen Energieverbrauch unverzüglich entsprechend anpassen. Wenn Sie das **Backlight** auf einen festen Wert wie **Benutzerdefiniert** stellen und das **Backlight** (angesiedelt unter den **Energiespar**-Einstellungen) mit Hilfe der Links- oder Rechts-Taste der Fernbedienung manuell anpassen möchten. Stellen Sie diese Einstellung zum Abschalten auf **Aus**.

**Hinweis:** Die verfügbaren **Energiespar**-Optionen können abhängig vom gewählten **Modus** im **System>Bild**-Menü variieren.

Die **Energiespar**-Einstellungen finden sich im **System>Bild**-Menü. Ist dies nicht der Fall, können die Einstellungen nicht geändert werden.

Wenn die Rechte Taste bei gewählter **Auto**-Option bzw. die Linke Taste bei gewählter **Benutzerdefiniert**-Option gedrückt wird, wird die Meldung „**Der Bildschirm schaltet sich in 15 Sekunden aus**“ auf dem Bildschirm angezeigt. Wählen Sie **Fortfahren** und drücken Sie **OK**, um den Bildschirm umgehend auszuschalten. Wenn Sie keine Taste drücken, wird der Bildschirm nach 15 Sekunden ausgeschaltet. Drücken Sie eine beliebige Taste auf der Fernbedienung oder auf dem TV-Gerät, um den Bildschirm wieder einzuschalten.

**Hinweis:** Die **Bildschirm Aus**-Option ist nicht verfügbar, wenn der Modus auf **Spiele** gestellt ist.

Schalten Sie das Gerät aus oder ziehen Sie den Netzstecker, wenn das TV-Gerät nicht verwendet wird. Dies wird auch den Energieverbrauch reduzieren.

## Funktionen

- Fernbedienbares Farbfernsehgerät
- Vollintegriertes digitales terrestrisches/Kabel-/Satelliten-TV (DVB-T-T2/C/S-S2)
- HDMI Eingänge, um andere Geräte mit HDMI-Anschlüssen zu verbinden
- USB-Eingang\*
- OSD-Menüsystem
- Scart-Buchsen für externe Geräte (wie Video, Videospiele, Stereoanlage usw.)
- Stereo-Audiosystem
- Teletext
- Kopfhöreranschluss
- Automatische Programmierung
- Manuelle Sendereinstellung
- Automatische Abschaltung nach bis zu acht Stunden
- Ausschalttimer
- Kindersicherung
- Automatische Stummschaltung, wenn keine Übertragung stattfindet.
- NTSC-Wiedergabe
- AVL (Automatische Lautstärkebegrenzung)
- PLL (Frequenzsuche)
- PC-Eingang
- Spielemodus (Optional)
- Bild-Aus-Funktion

## Zubehör im Lieferumfang

- Fernbedienung
- Batterien: 2 x AA
- Handbuch

- Abnehmbarer Ständer
- Schrauben zur Befestigung des Ständers (M4 x 12)

### Standby-Meldungen

Wenn das Fernsehgerät für 5 Minuten kein Eingangssignal (z.B. von einer Antenne oder HDMI-Quelle) empfängt, schaltet es sich auf Standby. Beim nächsten Einschalten wird, wird die folgende Meldung angezeigt: „Das TV-Gerät hat sich automatisch in den Stand-by-Modus geschaltet, da für längere Zeit Signal empfangen wurde.“ Drücken Sie **OK**, um fortzufahren.

Das eingeschaltete Gerät stellt sich, wenn es eine Zeitlang nicht bedient wurde, auf Stand-by. Beim nächsten Einschalten wird, wird die folgende Meldung angezeigt: „Das TV-Gerät hat sich automatisch in den Stand-by-Modus geschaltet, da es für längere Zeit nicht bedient wurde.“ Drücken Sie **OK**, um fortzufahren.

### TV-Bedientasten & Betrieb

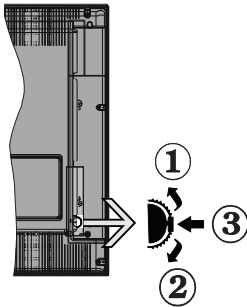

1. Nach oben
2. Nach unten
3. Lautstärke / Info / Quellenliste-Auswahl- und Standby-EIN-Schalter

Der Kontrol-Schalter ermöglicht Ihnen die Lautstärke / Programme / Quellen und Standby-Ein-Funktionen des Fernsehers zu steuern.

**Um die Lautstärke zu ändern:** Erhöhen Sie die Lautstärke, indem Sie die Taste nach oben drücken. Erhöhen Sie die Lautstärke durch Drücken der Taste nach unten.

**Um den Kanal zu wechseln:** Drücken Sie die Mitte der Taste, das Informationen-Banner wird dann auf dem Bildschirm erscheinen. Durch das Drücken der Taste nach oben oder unten können Sie durch die gespeicherten Kanäle blättern.

**Zum Ändern der Signalquelle:** Drücken Sie zwei Mal auf die Mitte (insgesamt zum zweiten Mal) des Knopfes und der Signalquellen-Bildschirm erscheint. Durch das Drehen des Rades nach oben bzw. unten.

**TV ausschalten:** Halten Sie die Mitte des radförmigen Reglers für ein paar Sekunden nach unten gedrückt, bis der Fernseher in den Standby-Modus versetzt wird.

### Hinweise:

- Wenn Sie das Fernsehgerät ausschalten, beginnt der Zyklus anschließend wieder mit der Einstellung der Lautstärke.
- Hauptmenü-OSD kann nicht über die Steuertaste aufgerufen werden.

### Steuerung über die Fernbedienung

Drücken Sie die Taste **Menu** auf der Fernbedienung, um den Hauptmenübildschirm aufzurufen. Verwenden Sie die Navigationstasten, um eine Menüschaltfläche auszuwählen und drücken zum Aufrufen auf **OK**. Benutzen Sie die Navigationstasten, um einen Menüpunkt zu auswählen oder einzustellen. Drücken Sie die **Return/Back**-Taste bzw. die **Menu**-Taste, um einen Menü-Bildschirm zu verlassen.

### Eingangsauswahl

Sobald Sie ein externes System an Ihr Gerät angeschlossen haben, können Sie zwischen den verschiedenen Eingangsquellen schalten. Drücken Sie auf Ihrer Fernbedienung hintereinander die **Source**-Taste, um die verschiedenen Signalquellen auszuwählen.

### Kanäle wechseln und Lautstärke ändern

Mit den **Lautstärke +/-** und **Programm +/-**-Tasten der Fernbedienung können Sie die Programme wechseln und die Lautstärke verändern.

### Einlegen der Batterien in die Fernbedienung

Nehmen Sie die Abdeckung an der Rückseite der Fernbedienung ab. Legen Sie zwei **AA** Batterien ein. Vergewissern Sie sich, dass die (+) und (-) Zeichen sich einander entsprechen (korrekte Polarität). Setzen Sie die Abdeckung wieder auf.

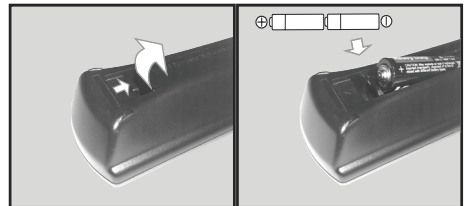

## Stromversorgung Anschließen

**WICHTIG:** Das Gerät ist nur für den Betrieb mit **220-240V Wechselspannung bei einer Frequenz von 50 Hz** ausgelegt. Nach dem Auspacken sollten Sie das TV-Gerät sich an die Raumtemperatur anpassen lassen, bevor Sie es mit der Stromversorgung verbinden. Stecken Sie das Stromversorgungskabel in die Steckdose.

## Anschluss der Antenne

Schließen Sie die Antennen- oder den Kabel-TV-Stecker an die **ANTENNENEINGANG (ANT)**-Buchse oder die **SATELLITENEINGANG (LNB)**-Buchse auf der Rückseite des TV-Gerätes an.

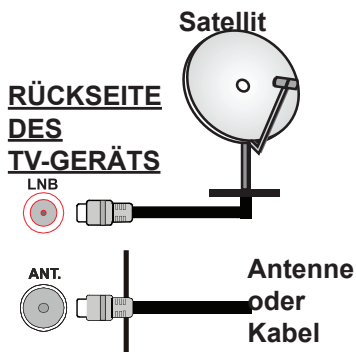

## Meldung

### MARKENZEICHENANERKENNUNG

Die Bezeichnungen HDM und High-Definition Multimedia Interface, sowie das HDMI-Logo sind Markenzeichen oder eingetragene Markenzeichen der HDMI Licensing LLC in den USA und anderen Ländern.



Hergestellt unter der Lizenz der Dolby Laboratories. Dolby, Dolby Audio und das Doppel-D-Symbol sind Warenzeichen der Dolby Laboratories.



## Entsorgung von Altgeräten und Batterien



### Nur für Staaten der Europäischen Union sowie Länder mit Recyclingsystemen

Diese Symbole auf den Produkten, Verpackungen bzw. den beiliegenden Unterlagen bedeuten, dass diese Elektro- und Elektronikprodukte und deren Batterien nicht in den regulären Haushaltsmüll gegeben werden dürfen.

Für die ordnungsgemäße Behandlung, Verwertung und das Recycling von Altgeräten und Batterien bringen Sie diese zu den in den zutreffenden gesetzlichen Regelungen vorgesehenen Sammelstellen.

Durch die vorschriftsmäßige Entsorgung tragen Sie zum sparsamen Verbrauch wertvoller Rohstoffe bei und verhindern potenziell schädliche Folgen für die menschliche Gesundheit und die Umwelt.

Für weitere Informationen zur Sammlung und dem Recycling von Wertstoffen wenden Sie sich bitte an die vor Ort zuständigen Behörden.

Je nach den bei Ihnen gültigen gesetzlichen Regelungen kann es sein, dass unsachgemäße Entsorgung dieses Produkts unter Strafe steht.

### Hinweis zum Batteriesymbol (Symbol auf der Unterseite):



Das Symbol erscheint möglicherweise in Kombination mit einem chemischen Symbol. In diesem Fall entspricht die Batterie den für die betreffende Chemikalie festgelegten Vorschriften.



### Konformitätserklärung (DoC)

Hiermit erklärt Panasonic Corporation, dass dieses TV-Gerät die grundlegenden Anforderungen und anderen relevanten Vorschriften der Richtlinie 1999/5/EC einhält.

Wenn Sie eine Kopie der originalen Konformitätserklärung zu diesem TV-Gerät wünschen, gehen Sie bitte auf die folgende Website:

<http://www.ptc.panasonic.eu/doc>

Bevollmächtigter Vertreter:  
 Panasonic Testing Centre  
 Panasonic Marketing Europe GmbH  
 Winsbergring 11, 22525 Hamburg, Germany

Website: <http://www.panasonic.com>

## Hinweis für DVB / Datenübertragung / IPTV-Funktionen

- Das TV-Gerät unterstützt (Stand August, 2013) die Standards DVB-T / T2 (MPEG2 und MPEG4-AVC(H.264)) digitale terrestrische Programme und DVB-C (MPEG2 und MPEG4-AVC(H.264)) digitale Kabelprogrammendienste und DVB-S (MPEG2 und MPEG4-AVC(H.264)) digital Satellitendienste.

Fragen Sie Ihren Händler nach der Verfügbarkeit von DVB-T / T2 oder DBV-S-Programmen in Ihrer Gegend.

Fragen Sie Ihren Kabelanbieter nach der Verfügbarkeit von DVB-C-Programmen für dieses TV-Gerät.

- Dieses TV-Gerät funktioniert möglicherweise nicht richtig, wenn das Signal nicht den Standards für DVB-T/ T2, DVB-C oder DBV-S entspricht.
- Je nach Land, Region, Sender und Dienstanbieter, Satellit oder Netzwerkumgebung sind möglicherweise nicht alle Funktionen verfügbar.
- Nicht alle CI-Module sind für dieses TV-Gerät geeignet. Konsultieren Sie Ihren Dienstanbieter hinsichtlich des geeigneten CI-Moduls.
- Das TV-Gerät funktioniert möglicherweise nicht richtig, wenn ein nicht durch den Dienstanbieter zugelassenes CI-Modul verwendet wird.
- Es können zusätzliche Gebühren durch den Dienstanbieter berechnet werden.
- Die Kompatibilität zukünftiger Dienste kann nicht garantiert werden.

## Technische Daten





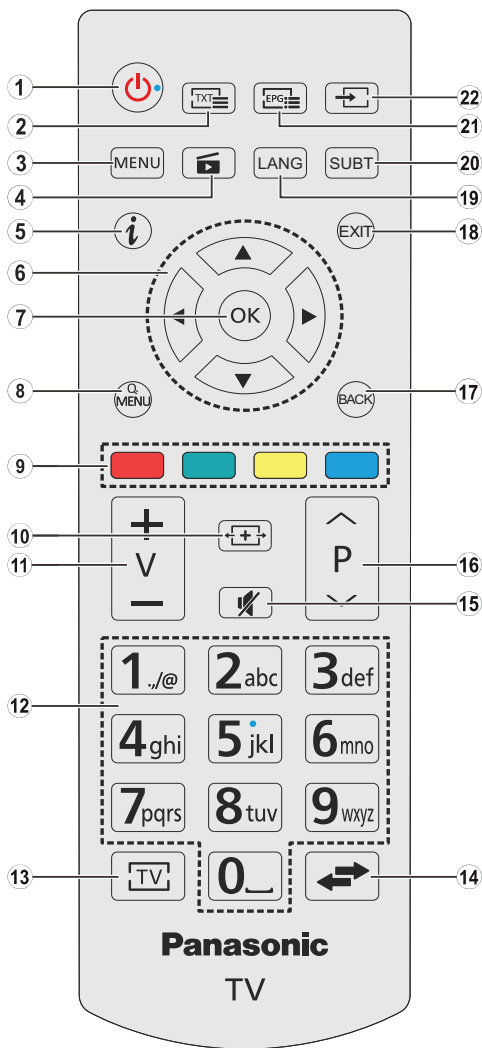















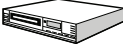







<b>TV-Übertragung</b>	PAL BG/DK/II' SECAM BG/DK
<b>Empfangskanäle</b>	VHF (BAND I/III) - UHF (BAND U) - HYPERBAND
<b>Digitaler Empfang</b>	Vollintegriertes Digital-/Kabel/Satelliten TV (DVB-T-C-S) (DVB-T2, DVB-S2 kompatibel)
<b>Anzahl der voreingestellten Kanäle</b>	10 000
<b>Kanalanzeige</b>	Bildschirmanzeige
<b>RF-Antenneneingang</b>	75 Ohm (nicht geregelt)
<b>Betriebsspannung</b>	220-240V AC, 50Hz.
<b>Audio</b>	A2 Stereo+Nicam Stereo
<b>Kopfhörer</b>	3.5 mm mini Stereo-Klinke
<b>Audio-Ausgangsleistung (WRMS.) (10% THD)</b>	2 x 2,5 W
<b>Leistungsaufnahme (W)</b>	45 W
<b>Gewicht (kg)</b>	3,5 Kg
<b>TV-Abmessungen TxBxH (Mit Standfuß) (mm)</b>	134 x 554 x 372
<b>TV-Abmessungen TxBxH (ohne Standfuß) (mm)</b>	35/61 x 554 x 339
<b>Bildschirm</b>	16/9 24"
<b>Betriebstemperaturen und Betriebsfeuchtigkeit</b>	0°C bis 40°C, max. 85% Feuchtigkeit



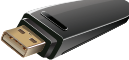

1. **Standby:** Schaltet des Fernsehgerät Ein / Aus
2. **Text:** Zeigt Teletext an (sofern verfügbar), erneut drücken, um den Videotext über das normale Fernsehbild (Mix) zu überlagern
3. **Menu:** Zeigt das TV-Menü
4. **Medioplayer:** Öffnet den Medioplayer-Bildschirm
5. **Info:** Zeigt Informationen über On-Screen-Inhalte, zeigt versteckte Informationen (reveal- im TXT-Modus)
6. **Navigationstasten:** Hilft durch Menüs, Inhalte usw. zu browsen und zeigt die Unterseiten in TXT-Modus, wenn Rechts oder Links  
**Im Medioplayer-Modus gedrückt wird:**  
**Links:** Schneller Rücklauf  
**Rechts:** Schneller Vorlauf
7. **OK:** Bestätigt Benutzerauswahl, hält die Seite (im TXT-Modus), zeigt die Kanalliste ein (DTV-Modus), Pause (im Medioplayer-Modus)
8. **Schnellmenü:** Zeigt eine Liste der Menüs für schnellen Zugriff
9. **Farbtasten:** Folgen Sie für die korrekte Einrichtung der Farbtastenfunken den Anweisungen auf dem Bildschirm  
**Im Medioplayer-Modus:**  
**Rot:** Stopp / Wiedergabe  
**Grün:** Wiedergabe/Springen  
**Gelb:** Pause / Untertitelzeitkorrektur  
**Blau:** Stoppen
10. **Bildschirm:** Ändert das Seitenverhältnis des Bildschirms
11. **Lautstärke +/-**
12. **Zifferntasten:** Wechselt den Kanal, gibt eine Nummer oder einen Buchstaben in das Textfeld auf dem Bildschirm ein, schaltet das TV-Gerät aus den Standby-Modus ein.
13. **TV:** Zeigt die Kanalliste an/ Schaltet zur TV-Quelle zurück
14. **Swap:** Sucht schnell zwischen vorherigen und aktuellen Kanälen bzw. Quellen
15. **Stummschaltung:** Schaltet die Lautstärke des Fernsehgeräts ganz aus
16. **Programme +/-:** Programm hoch-unten, Seite hoch-unten (im TXT-Modus) schaltet das TV-Gerät in den Standby-Modus.
17. **Zurück/Rücklauf:** Kehrt zum vorherigen Bildschirm zurück, öffnet Index-Seite (im TXT-Modus)
18. **Verlassen:** Schließt sich und verlässt angezeigte Menüs oder kehrt zum vorherigen Bildschirm zurück
19. **Sprache:** Wechselt die Ton-Modi (analoges TV), zeigt und ändert Ton/Untertitel-Sprache (digitales TV, sofern vorhanden)
20. **Untertitel:** Schaltet Untertitel ein-und aus (sofern verfügbar)
21. **EPG (Elektronischer Programmführer):** Zeigt den Elektronischer Programmführer
22. **Quelle:** Zeigt alle verfügbaren Sender-und Inhalt-Quellen

# Anschlüsse

Stecker	Typ	Kabel	Gerät
	SCART-Anschluss (Rückseite)		
	VGA-Anschluss (Rückseite)		
SEITEN-AV 	PC/YPbPr Audio Anschluss (seitlich)	 YPbPr/PC Audio-Kabel	
	HDMI-Anschluss (Rückseite)		
SPDIF 	SPDIF-Anschluss (koaxialer Ausgang) (Rückseite)		
SEITEN-AV 	Seiten-AV (Audio/Video)-Anschluss (seitlich)	 AV-Kabel	
KOPFHÖRER 	Kopfhörer-Anschluss (Seite)		
YPBPR 	YPbPr-Video-Anschluss (Rückseite)	 PC-YPbPr-Verbindungskabel	
USB 	USB-Anschluss (seitlich)		
	CI-Anschluss (seitlich)		

 **HINWEIS:** Wenn Sie ein Gerät über YPbPr oder den seitlichen AV-Eingang anschließen, müssen Sie die mitgelieferten Anschlusskabel benutzen, um die Verbindung zu aktivieren. Siehe die Abbildung auf der linken Seite. | Um über den VGA-Eingang ein YPbPr Signal empfangen zu können, müssen Sie ein YPbPr-zu-VGA-Kabel verwenden. | Sie können VGA und YPbPr nicht gleichzeitig verwenden. | Um PC/YPbPr-Audio zu aktivieren, benötigen Sie die seitlichen Audio-Eingänge sowie eine YPbPr/PC-Audiokabel für die Herstellung der Audio-Verbindung. | Wenn ein externes Gerät über den SCART-Anschluss angeschlossen wird, schaltet das TV-Gerät automatisch in den AV-Modus. | Wenn Sie gerade DTV-Kanäle (Mpeg4 H.264) empfangen oder im Medienbrowsermodus sind, ist die Ausgabe über die Scart-Buchse nicht verfügbar. | Bei Verwendung des Wandmontage-Kits (erhältlich bei verschiedenen Drittanbietern, falls nicht mitgeliefert), empfehlen wir Ihnen, bevor Sie das TV-Gerät an die Wand montieren, alle Kabel an die Rückseite des TV-Gerätes anzuschließen. | Sie dürfen nur dann das CI-Modul einsetzen oder herausnehmen, wenn das TV-Gerät ABGESCHALTET ist. Für die genaue Einstellung verweisen wir auf das Handbuch zum Modul. | Jeder USB-Eingang Ihres TV-Gerätes unterstützt Geräte bis zu 500mA. Ein Anschluss von Geräten, deren Wert mehr als 500mA beträgt, kann zu Schäden am Fernseher führen. Beim Anschluss eines HDMI-Kabels an Ihr Fernsehgerät, dürfen Sie nur ein geschirmtes HDMI-Kabel verwenden, um eine ausreichende Immunität gegen parasitäre Frequenzstrahlung zu gewährleisten.



Wenn Sie ein externes Gerät an das Fernsehgerät anschließen wollen, vergewissern Sie sich, dass sowohl der Fernseher als auch das externe Gerät ausgeschaltet sind. Nachdem Sie alle Geräte angeschlossen haben können Sie die Geräte wieder anschalten.

## Ein-/Ausschalten

### Um das TV-Gerät einzuschalten

Verbinden Sie das Stromversorgungskabel mit einer Wandsteckdose (220-240V AC, 50 Hz). Schalten Sie die „“-Taste am Gerät (die Schalterposition kann sich je nach Modell unterscheiden) in die Position „1“, und das Gerät stellt sich in den Standby-Modus. Dann leuchtet die Standby-LED auf.

Um das TV-Gerät aus dem Standby einzuschalten:

- Drücken Sie entweder die **Standby**-Taste, **Programm +/-** oder eine Zahl Taste auf der Fernbedienung.
- Drücken Sie die Seitenfunktionstaste, um den Fernseher in den Standby-Betrieb zu schalten.

### Um das TV-Gerät auszuschalten

Drücken Sie die **Standby**-Taste auf der Fernbedienung oder den Seitenfunktionsschalter am Fernsehgerät, bis es sich in den Standby-Modus schaltet.

Schalten Sie die Taste „“, wie gezeigt, in die Position 2 - , und das Gerät schaltet sich aus.

**Ziehen Sie den Netzstecker, um das TV-Gerät ganz auszuschalten.**

*Hinweis: Wenn das TV-Gerät im Standby-Modus ist, kann die Standby-LED blinken um anzuzeigen, dass Funktionen wie Standby-Suche, Over-Air-Softwareaktualisierung oder Timer eingeschaltet sind. Die LED kann auch blinken, wenn Sie das TV-Gerät aus dem Standby-Modus einschalten.*

## Erstinstallation

Nach dem Einschalten zum ersten Mal, erscheint das "Sprachauswahl"-Menü. Wählen Sie die gewünschte Sprache und drücken Sie **OK**.

Passen Sie dann auf dem nächsten Bildschirm mit Hilfe der Navigationstasten Ihre Einstellungen an.



*Hinweis: Je nach eingestellter Länderauswahl werden Sie möglicherweise an dieser Stelle aufgefordert, eine PIN einzurichten und zu bestätigen. Die ausgewählte PIN-Nummer darf nicht 0000 lauten. Wenn Sie aufgefordert werden, müssen Sie später eine PIN für jede Menübedienung eingeben.*

### Über die Sendertypauswahl

**Digitalantenne:** Wenn die Suchoption **Digitalantenne** eingestellt wurde, sucht das TV-Gerät nach digitalen terrestrischen Sendern, sobald die Ersteinstellungen vorgenommen worden sind.

**Digitalkabel:** Wenn die Suchoption **Digitalkabel** eingestellt wurde, sucht das TV-Gerät nach digitalen Kabelsendern, sobald die Ersteinstellungen vorgenommen worden sind. Abhängig von Ihren Einstellungen wird möglicherweise eine Bestätigungsaufforderung angezeigt, bevor die Suche startet. Wählen Sie **JA** und drücken Sie **OK**, um fortzufahren. Um die Aktion zu beenden, wählen Sie **NEIN** und drücken auf **OK**. Sie können entweder **Netzwerk** auswählen oder

Werte wie z.B. **Frequenz**, **Netzwerk ID** und **Suchschritte** einstellen. Drücken Sie **OK**, wenn Sie fertig sind. *Hinweis: Die Suchdauer ändert sich entsprechend den jeweils ausgewählten Suchschritten.*

**Satellit:** Wenn die Suchoption **Satellit** eingestellt wurde, sucht das TV-Gerät nach digitalen Satellitensendern, sobald die Ersteinstellungen vorgenommen worden sind. Vor dem Ausführen der Satellitensuche müssen einige Einstellungen vorgenommen werden. Das Menü **Antennen-Typ** wird zuerst eingeblendet. Sie können als **Antennentyp Direkt**, **Einzelkabel Satellit** oder **DiSEqC** mit den Tasten „“ oder „“ auswählen.

• **Direkt:** Wenn Sie einen einzelnen Receiver und einen direkten Satellitenschüssel haben, wählen Sie diesen Antennentyp. Drücken Sie **OK** um fortzufahren. Wählen Sie einen verfügbaren Satelliten und drücken Sie **OK** um den Scan, d.h. die Suche, zu starten.

• **Einzelkabel Satellit:** Wählen Sie diesen Antennentyp, wenn Sie mehrere Receiver und ein Einzelkabel Satellit-System verwenden. Drücken Sie **OK** um fortzufahren. Konfigurieren Sie die Einstellungen, indem Sie den Anweisungen auf dem Bildschirm folgen. Drücken Sie **OK** um den Scan, d.h. die Suche, zu starten.

• **DiSEqC-Schalter:** Wenn Sie mehrere Satellitenschüsseln und einen **DiSEqC-Schalter** besitzen, wählen Sie diesen Antennentyp. Drücken Sie **OK** um fortzufahren. Auf dem nächsten Bildschirm können Sie vier **DiSEqC** Optionen (sofern verfügbar) einstellen. Drücken Sie die **OK**-Taste, um den ersten Satelliten auf der Liste zu scannen.

**Analog:** Wenn die Suchoption **Analog** eingestellt wurde, sucht das TV-Gerät nach analogen Sendern, sobald die Ersteinstellungen vorgenommen worden sind.

Zusätzlich können Sie einen Sendertyp als Ihren Favoriten einstellen. Dem ausgewählten Sendertyp wird für den Suchvorgang Priorität gegeben und die entsprechenden Sender werden am Anfang der Senderliste aufgeführt. Drücken Sie nach dem Abschluss des Vorgangs **OK**, um fortzufahren.

Sie können an dieser Stelle die Option **Ladenmodus** aktivieren. Diese Option wird die Einstellungen Ihres TV-Gerätes für die Aufstellung in Geschäften konfigurieren, und in Abhängigkeit von jeweiligem TV-Modells werden die unterstützten Funktionen des TV-Gerätes am oberen Bildschirmrand als Banner-Information angezeigt. Diese Option ist nur zur Verwendung in Geschäften gedacht. Es wird empfohlen für die Verwendung zu Hause den **Home Modus** auszuwählen. Diese Option ist in **Einstellungen>Mehr** verfügbar und kann später ein- bzw. ausgeschaltet werden.

Drücken Sie die **OK**-Taste auf der Fernbedienung. Nachdem die Ersteinstellungen vorgenommen wurden,

startet Ihr TV-Gerät die Suche nach verfügbaren Sendern unter den ausgewählten Sendertypen.

Nachdem alle verfügbaren Sender gespeichert sind, werden die Suchergebnisse angezeigt. Drücken Sie **OK** um fortzufahren. Die Menü **Kanaliste bearbeiten** wird als Nächstes angezeigt. Sie können die Kanal-liste gemäß Ihren Wünschen bearbeiten oder die **Menu**-Taste zum Verlassen drücken und fernsehen.

Während die Suche andauert, erscheint eine Meldung mit der Nachfrage, ob Sie Kanäle gemäß der LKN(\*) sortieren möchten. Wählen Sie **Ja** und drücken Sie **OK** um fortzufahren.

(\*) **LKN steht für „Logisches Kanalnummernsystem“, das verfügbare Sender gemäß einer erkennbaren Kanalnummersequenz sortiert (wenn verfügbar).**

**Hinweis:** Schalten Sie das Gerät während der Erstin-stallation nicht ab. Bitte beachten Sie, dass einige Funktionen unter Umständen nicht in allen Ländern verfügbar sind.

### Medien Abspielen über USB-Eingang

Über die USB-Eingänge am TV-Gerät können Sie 2.5" und 3.5" Zoll (HDD mit externer Stromversorgung), externe Festplatten oder einen USB-Speicherstick an das TV-Gerät anschließen.

**WICHTIG!** Sichern Sie die Dateien Ihres Speichergerätes, bevor Sie es mit dem Gerät verbinden. Der Hersteller übernimmt keinerlei Haftung für beschädigte Dateien oder Datenverluste. Unter Umständen sind bestimmte Arten von USB-Geräten (z. B. MP3-Player) oder USB-Festplattenlaufwerke/-Speichersticks mit diesem TV-Gerät nicht kompatibel. Das TV-Gerät unterstützt mit FAT32 oder NTFS formatierte Laufwerke.

Warten Sie jeweils etwas vor dem Anschließen bzw. Trennen, da der Player eventuell noch Daten ausliest. Andernfalls können Schäden am USB-Player und USB-Gerät verursacht werden. Ziehen Sie niemals während des Aufnehmens oder Abspielens Ihr Gerät heraus.





Sie können USB-Hubs mit den USB-Eingängen Ihres TV-Gerätes benutzen. In einem solchen Fall sind USB-Hubs mit externer Stromversorgung zu empfehlen.

Es wird empfohlen, den USB-Eingang/die USB-Eingänge direkt zu verwenden, wenn Sie eine USB-Festplatte anschließen werden.

**Hinweis:** Wenn Sie Bilddateien ansehen, kann das **Media-Player**-Menü nur die ersten 1000 Bilder anzeigen, die auf dem angeschlossenen USB-Gerät gespeichert sind.

### Media-Player-Menü

Sie können auf einer USB-Festplatte gespeicherte Foto-, Musik- und Videodateien wiedergeben, wenn Sie diese an Ihr TV-Gerät anschließen. Schließen Sie eine USB-Festplatte an den USB-Eingang seitlich am TV-Gerät an. Wenn Sie im **Medienplayer** die **Menu**-Taste drücken, gelangen Sie zu den Menüoptionen **Bild, Ton und Einstellungen**. Drücken Sie die **Menu**-Taste, um diesen Bildschirm zu verlassen. Sie können Ihre Einstellungen für den **Medienplayer** mit dem Menü **Einstellungen** anpassen.

Endlos/Zufallswiedergabe	
Starten Sie die Wiedergabe mit der <b>Grünen</b> Taste und aktivieren Sie 	Alle Dateien dieser Liste gemäß der dortigen Reihenfolge in einer Endlosschleife abgespielt.
Starten Sie die Wiedergabe mit der <b>OK</b> -Taste und aktivieren Sie 	Die gleiche Datei wird in einer Endlosschleife (Wiederholung) wiedergegeben.
Starten Sie die Wiedergabe mit der <b>Grünen</b> Taste und aktivieren Sie 	Alle Dateien auf der Liste werden einmal in zufälliger Reihenfolge wiedergegeben
Starten Sie die Wiedergabe mit der <b>Grünen</b> Taste und aktivieren Sie  	Alle Dateien dieser Liste werden in zufälliger Reihenfolge in einer Endlosschleife abgespielt.

## CEC und CEC RC Passthrough

Mit dieser Funktion lassen sich CEC-fähige Geräte, die über einen HDMI-Anschluss angeschlossen sind, über die Fernbedienung des Fernseher steuern.

Die **CEC**-Option im Menü **System>Optionen>Sonstige Einstellungen** muss vorher **aktiviert** werden. Drücken Sie die Taste **Quelle** und wählen Sie den HDMI-Eingang des angeschlossenen CEC-Geräts im Menü **Quellenliste**. Wenn eine neue CEC-Quelle angeschlossen wurde, wird es im Menü **Quelle** mit dem eigenen Namen anstatt mit dem HDMI-Portnamen (DVD Player, Recorder 1, usw.), an den es angeschlossen ist, aufgeführt.

Die Fernbedienung des TV-Geräts kann automatisch die wichtigsten Funktionen ausführen, nachdem die HDMI-Quelle ausgewählt wurde.

Um diesen Vorgang zu beenden und erneut die Steuerung des TV-Geräts über die Fernbedienung zu tätigen, drücken Sie die **Schnell-Menü**-Taste auf der Fernbedienung, markieren Sie den **CEC RC-Passthrough** und setzen Sie mit der Links- oder Rechts-Taste auf **Aus**. Diese Funktion kann auch im Menü **System>Einstellungen>Sonstige** Einstellungen aktiviert werden.

Das TV-Gerät unterstützt auch die Funktion ARC (Audio Return Channel). Diese Funktion ist ein Audio-Link, um andere Kabel zwischen dem Fernseher und der Audioanlage (A / V-Receiver oder Lautsprecher-System) zu ersetzen.

Bei aktivierten ARC schaltet das TV-Gerät seine anderen Audio-Ausgänge nicht automatisch stumm. Das heißt, dass Sie die TV-Lautstärke manuell auf Null reduzieren müssen, wenn Sie den Ton des angeschlossenen Audiogeräts (bzw. andere optische oder koaxiale Digital-Audio-Ausgänge) hören wollen. Wenn Sie die Lautstärke des angeschlossenen Geräts ändern möchten, sollten Sie dieses Gerät aus der Quellenliste wählen. In diesem Fall sind die Lautstärke-Steuertasten auf das angeschlossene Audio-Gerät gerichtet.

*Hinweis: ARC wird nur über den HDMI1-Eingang unterstützt.*

### Systemeigene Audiosteuerung

Ermöglicht die Verwendung eines Audioverstärkers bzw. Audioreceivers zusammen mit dem Fernseher. Die Lautstärke kann mit Hilfe der Fernbedienung des Fernsehers geregelt werden. Um diese Funktion zu aktivieren, stellen Sie die Option Lautsprecher im Menü **System>Einstellungen>Sonstige** Einstellungen auf **Verstärker**. Die Fernseherlautsprecher werden auf stumm gestellt und Ton des empfangenen Programms wird durch das angeschlossene Soundsystem geliefert.

*Hinweis: Das Audiogerät sollte die System Audio Control-Funktion unterstützen und die CEC-Option sollte auf **Aktiviert** gesetzt werden.*

## TV-Menüinhalte

Bilder Menü Inhalt	
<b>Modus</b>	Sie können den Bildmodus ändern um es nach Ihren Wünschen oder Anforderungen anzupassen. Der Bildmodus kann auf eine dieser Optionen eingestellt werden: <b>Kino, Spielen (optional), Sport , Dynamisch</b> und <b>Natürlich</b> .
<b>Kontrast</b>	Verändert auf dem Bildschirm die Werte für Dunkel und Hell.
<b>Helligkeit</b>	Stellt die Helligkeit des Bildschirms ein.
<b>Schärfe</b>	Stellt die Schärfe der am Bildschirm dargestellten Objekte ein.
<b>Farbe</b>	Stellt die Farbwerte und damit die Farbe ein.
<b>Energiesparen</b>	Wählen Sie für die Einstellung der <b>Energiespar</b> -Optionen entweder <b>Benutzerdefiniert, Minimum, Medium, Maximum, Auto, Bildschirm Aus</b> oder <b>Aus</b> . <i>Hinweis: Die verfügbaren Optionen können abhängig vom gewählten Modus variieren.</i>
<b>Backlight</b>	Mit dieser Einstellung wird die Hintergrundbeleuchtung geregelt. Die Backlight-Funktion ist deaktiviert, wenn die <b>Energiespar</b> -Option nicht auf <b>Benutzerdefiniert</b> eingestellt ist.
Erweiterte Einstellungen	
<b>Dynamik Kontrast</b>	Sie können das dynamische Kontrastverhältnis auf den gewünschten Wert ändern.
<b>Rauschunterdrückung</b>	Wenn das Sendersignal schwach oder verrauscht ist, können Sie mit der Option Rauschreduktion das Bildrauschen verringern.
<b>Farbtemperatur</b>	Stellt den gewünschten Farbtemperaturwert ein. Die Optionen <b>Kalt, Normal, Warm</b> und <b>Benutzerdefiniert</b> sind verfügbar.
<b>Weißpunkt</b>	Wenn die <b>Farbtemperatur</b> -Option auf <b>Benutzerdefiniert</b> eingestellt ist, steht diese Einstellung zur Verfügung. Verändern Sie den „Wärme“- oder „Kälte“-Grad des Bildes durch das Drücken der Links- bzw. Rechts-Taste
<b>Bildzoom</b>	Stellt das gewünschte Bildgrößenformat ein.
<b>Filmmodus</b>	Filme werden mit einer unterschiedlichen Anzahl von Bildern je Sekunde bis zu normalen Fernsehprogrammen aufgezeichnet. Schalten Sie diese Funktion ein, wenn Sie sich schnell bewegende Szenen eines Films klarer sehen möchten.
<b>Oberflächenfarbe:</b>	Die Balance kann zwischen -5 und 5 eingestellt werden.
<b>Farbverfälschung</b>	Stellt den gewünschten Farbton ein.
<b>HDMI Full Range</b>	Wenn der Fernsehempfang von einer HDMI-Quelle erfolgt, wird diese Funktion sichtbar. Sie können mit Hilfe dieser Funktion die Schwärze des Bildschirms verbessern.
<b>PC Position</b>	Erscheint nur, wenn die Eingangsquelle auf VGA/PC gesetzt ist.
<b>Auto-Position</b>	Passt den Bildschirm automatisch an. Zur Optimierung müssen Sie OK drücken.
<b>H Stellung</b>	Mit dieser Option können Sie das Bild auf die rechte oder linke Seite des Bildschirms verschieben.
<b>V Stellung</b>	Diese Einstellung verschiebt das Bild vertikal auf dem Bildschirm nach Oben oder Unten.
<b>Dot Uhr</b>	Die Pixelfrequenz Einstellung korrigiert die als vertikale Streifen in Pixel-intensiven Darstellungen wie Tabellen oder Absätzen oder Text in kleinen Schriften auftauchen.
<b>Phase</b>	Abhängig von der Eingangsquelle (Computer etc.) ist es möglich, dass Sie ein verschwommenes oder rauschendes Bild auf dem Bildschirm sehen. Sie können mit der Phase versuchen, ein klareres Bild zu bekommen.
<b>Zurücksetzen</b>	Setzt die Bildeinstellungen auf die Werksteinstellungen zurück (mit Ausnahme des <b>Spiele</b> -Modus).

*Im des VGA (PC)-Modus stehen einige der Optionen im **Bild**-Menü nicht zur Verfügung. Stattdessen werden die VGA-Modus-Einstellungen im PC-Modus zu den **Bildeinstellungen** hinzugefügt.*

Inhalt des Tonmenüs	
<b>Lautstärke</b>	Stellt die Lautstärke ein.
<b>Equalizer</b>	Wählt den Equalizer-Modus. Die Einstellungen können nur im <b>Benutzer</b> -Modus vorgenommen werden.
<b>Balance</b>	Stellt ein, ob der Ton entweder aus dem linken oder rechten Lautsprecher kommt.
<b>Kopfhörer</b>	Stellt die Lautstärke für den Kopfhörer ein. Bevor Sie den Kopfhörer benutzen, vergewissern Sie sich bitte, ob die Kopfhörerlautstärke auf ein niedriges Niveau gesetzt ist, um Gehörschäden zu vermeiden.
<b>Sound-Modus</b>	Sie können einen Sound-Modus auswählen (falls der gewählte Sender dies unterstützt).
<b>AVL (Automatische Lautstärkebegrenzung)</b>	Diese Funktion stellt den Ton so ein, dass zwischen den Programmen ein konstanter Ausgangspegel erhalten bleibt.
<b>Kopfhörer / Lineout</b>	Wenn Sie über den Kopfhöreranschluss einen externen Verstärker verwenden, können Sie diese Option auf Lineout stellen. Wenn Sie einen Kopfhörer an den Fernseher angeschlossen haben, legen Sie diese Option als <b>Kopfhörer</b> fest. Bevor Sie einen Kopfhörer benutzen, vergewissern Sie sich, dass dieser Menüpunkt auf <b>Kopfhörer</b> eingestellt ist. Wenn <b>Lineout</b> eingestellt ist, wird die Ausgabe der Kopfhörerbuchse auf Maximum gestellt, was das Gehör schädigen könnte.
<b>Dynamischer Bass</b>	Aktiviert oder deaktiviert den Dynamic Bass.
<b>Surround-Klang</b>	Der Surround-Modus kann auf <b>Ein</b> oder <b>Aus</b> gestellt werden.
<b>Digitaler Ausgang</b>	Stellt den Audiotyp für den Digitalausgang ein.

Setup Menü Inhalt	
<b>Bedingter Zugriff</b>	Hier nehmen Sie Einstellungen für die Module des bedingten Zugriffs, sofern vorhanden, vor.
<b>Sprache</b>	Abhängig von der Fernsehanstalt und dem Land können Sie hier verschiedene Sprachen einstellen.
<b>Kindersicherung</b>	Geben Sie das richtige Passwort ein, um die Einstellungen für die Kindersicherung zu ändern. In diesem Menü können Sie die <b>Menüsperre</b> , die <b>Altersfreigabe</b> , die <b>Kindersicherung bzw. Programmempfehlung</b> ganz einfach einstellen. Sie können außerdem eine neue <b>PIN</b> einstellen oder die <b>standardmäßige CICAM-PIN</b> mit Hilfe der entsprechenden Optionen ändern.  <i>Hinweis: Einige Funktionen sind je nach bei der <b>Erstinstallation</b> festgelegten Länderauswahl möglicherweise nicht verfügbar. Die Standard-PIN kann auf 0000 oder 1234 eingestellt sein. Wenn Sie während der <b>Erstinstallation</b> die PIN definiert haben (dies wird je nach Ländereinstellung gefordert), benutzen Sie die PIN, die Sie definiert haben.</i>
<b>Timer</b>	Stellt den Schlaftimer ein, um das TV-Gerät nach einer gewissen Zeit auszuschalten. Legt die Timer für ausgewählte Programme fest.
<b>Datum/Uhrzeit</b>	Stellt das Datum und die Uhrzeit ein.
<b>Quellen</b>	Schaltet die gewählten Quellenoptionen ein oder aus.
<b>Zugänglichkeit</b>	Zeigt die Zugänglichkeitsoptionen des TV Geräts an.
<b>Schwerhörig</b>	Aktiviert eine spezielle Funktion, die vom Sender gesendet wird.
<b>Audio Beschreibung</b>	Für Blinde oder Sehbehinderte wird eine Nacherzählung der gezeigten Handlung abgespielt. Drücken Sie <b>OK</b> um alle verfügbaren <b>Audio Beschreibung</b> -Menüoptionen anzuzeigen. Diese Funktion ist nur verfügbar, wenn der Kanalbetreiber sie anbietet.
<b>Mehr</b>	Zeigt weitere Einstellungsoptionen für das TV-Gerät an.
<b>Menü Zeitlimits</b>	Verändert die Timeout-Zeit zwischen den Menübildschirmen.
<b>Softwareaktualisierung</b>	Stellt sicher, dass die Firmware des TV-Geräts stets auf dem neusten Stand ist. Drücken Sie <b>OK</b> um die Menüoptionen anzuzeigen.
<b>Anwendungsversion</b>	Zeigt die aktuelle Software-Version an.
<b>Untertitel-Modus</b>	Diese Option wird verwendet, um den auf dem Bildschirm angezeigten Untertitel-Modus ( <b>DVB</b> -Untertitel / <b>Teletext</b> -Untertitel) auszuwählen, wenn beide verfügbar sind. Als Standard ist die Option <b>DVB</b> -Untertitel eingestellt. Diese Funktion ist nur verfügbar, wenn als Länderoption Norwegen festgelegt wurde.
<b>Auto TV Aus</b>	Einstellung der gewünschten Zeit, wann das Gerät automatisch auf Standby geht, wenn es nicht bedient wird.
<b>Biss Schlüssel</b>	Biss ist ein Satelliten Signal Verschlüsselungssystem, das für einige Sendungen verwendet wird. Wenn Sie bei einer Sendung einen <b>BISS</b> -Schlüssel eingeben müssen, können Sie diese Einstellung verwenden. Markieren Sie <b>Biss-Schlüssel</b> und drücken Sie die <b>OK</b> -Taste, um den Schlüssel für die gewünschte Sendung einzugeben.
<b>Ladenmodus</b>	Wählen Sie diesen Modus, um das Gerät im Laden auszustellen. Bei aktivierten <b>Ladenmodus</b> sind einige Elemente im TV-Menü möglicherweise nicht verfügbar.
<b>Einschalt Modus</b>	Diese Einstellung konfiguriert die Einschalt Modus. Die Optionen <b>Letzter Zustand</b> und <b>Standby</b> sind verfügbar.
<b>CEC</b>	Mit dieser Einstellung können Sie die CEC-Funktion aktivieren oder vollständig deaktivieren. Drücken Sie die Links oder Rechts-Taste, um die Funktion zu aktivieren oder deaktivieren.



<b>CEC Automatisches Einschalten</b>	Diese Funktion ermöglicht es, mit dem angeschlossenen, HDMI-CEC-kompatiblen Gerät den Fernseher einzuschalten und automatisch auf die Eingangsquelle umzuschalten. Drücken Sie die <b>Links</b> oder <b>Rechts</b> -Taste, um die Funktion zu aktivieren oder deaktivieren.
<b>Lautsprecher</b>	Um den TV-Ton über eine angeschlossene, kompatible Lautsprecheranlage zu hören, stellen Sie <b>Verstärker</b> ein. Die Lautstärke der externen Lautsprecheranlage kann mit Hilfe der Fernbedienung des TV Geräts geregelt werden.

<b>Inhalt des Installations- und Sendersuchlauf-Menüs</b>	
<b>Automatischer Sendersuchlauf (Umschalten)</b>	Zeigt die Optionen für den automatischen Sendersuchlauf an. <b>Digitalantenne:</b> Sucht und speichert DVB-T-Antennensender. <b>Digitalkabel:</b> Sucht und speichert DVB-Kabelsender. <b>Analog:</b> Sucht und speichert analoge Sender. <b>Satellit:</b> Sucht und speichert Satellitensender.
<b>Manuelle Kanalsuche</b>	Diese Funktion kann zur unmittelbaren Eingabe der Senderdaten verwendet werden.
<b>Netzwerk Sendersuchlauf</b>	Sucht nach den verknüpften Kanälen des Sendernetzwerks. <b>Digitalantenne:</b> Sucht nach Sendern des Antennennetzwerks. <b>Digitalkabel:</b> Sucht nach Sendern des Kabelnetzwerks.
<b>Analoge Feinabstimmung</b>	Sie können diese Funktion zur Feinabstimmung von analogen Kanälen verwenden. Diese Funktion steht nicht zur Verfügung, wenn keine digitalen Kanäle abgespeichert sind.
<b>Satelliten Einstellungen</b>	Legt die Satelliteneinstellungen fest. <b>Satellitenliste:</b> Zeigt die verfügbaren Satelliten an. Sie können Satelliten <b>Hinzufügen</b> , <b>löschen</b> oder Satelliteneinstellungen auf der Liste <b>Bearbeiten</b> . <b>Antenneninstallation:</b> Sie können die Satellitenantenneneinstellungen ändern und/oder eine neue Satellitensuche starten.
<b>Installations Einstellungen</b>	Zeigt das Menü Installationseinstellungen an. <b>Standby-Suche (Optional):</b> Ihr Fernsehgerät sucht im Standby nach neuen oder fehlenden Sendern. Gefundene neue Sender werden angezeigt.
<b>Serviceliste Löschen</b>	Verwenden Sie diese Einstellung, um die gespeicherten Kanäle zu löschen. Diese Einstellung ist nur sichtbar, wenn in der <b>Länder</b> -Option Dänemark, Schweden, Norwegen oder Finnland eingestellt ist.
<b>Aktives Netzwerk Auswählen</b>	Diese Einstellung erlaubt es Ihnen, nur die Sendungen der ausgewählten Netzwerke in der Senderliste anzeigen zu lassen. Diese Funktion ist nur verfügbar, wenn als Länderoption Norwegen festgelegt wurde.
<b>Erst Installation</b>	Löscht alle gespeicherten Kanäle und Einstellungen, setzt das TV-Gerät auf die Werkseinstellungen zurück und beginnt die Erstinstallation.

## Allgemeine Bedienung

### Verwendung der Senderliste

Das Gerät sortiert alle gespeicherten Fernsehsender in eine **Senderliste**. Sie können diese Senderliste verändern, Favoriten einstellen oder mit der **Senderliste**-Option aktive Senderauswahlen einstellen. Drücken Sie die Taste **OK/TV**, um den in der **Senderliste** markierten Sender zu löschen. Sie können die aufgelisteten Sender filtern, indem Sie entweder die **Blaue** Taste drücken oder das Menü **Senderliste bearbeiten** durch das Drücken der **Grünen** Taste öffnen, um weitere Änderungen an der aktuellen Liste vorzunehmen.

### Die Favoritenlisten verwalten

Sie können vier verschiedene Listen mit Ihren bevorzugten Sendern erstellen. Gehen Sie zur **Senderliste** im Hauptmenü oder drücken Sie die **Grüne** Taste, während die **Senderliste** auf dem Bildschirm angezeigt wird, um das Menü **Senderliste bearbeiten** zu öffnen. Wählen Sie den gewünschten Sender auf der Liste. Sie können eine Mehrfachauswahl vornehmen, indem Sie die **Gelbe** Taste drücken. Drücken Sie die **OK**-Taste, um das Menü **Senderliste bearbeiten Optionen** zu bearbeiten und wählen Sie die Option **Favoriten hinzufügen/entfernen**. Drücken Sie die **OK**-Taste noch einmal. Stellen Sie die gewünschte Listenoption auf **Ein**. Alle gewählten Sender werden zur Liste hinzugefügt. Um einen oder mehrere Sender von einer Favoritenliste zu entfernen, führen Sie diese Schritte in der gleichen Reihenfolge durch und stellen die gewünschten Listenoption auf **Aus**.

Sie können die **Filter**-Funktion im Menü **Senderliste bearbeiten** nutzen, um die Sender in der **Senderliste** entsprechend Ihren Wünschen dauerhaft zu filtern. Mit Hilfe dieser **Filter**-Option können Sie eine der vier Favoritenliste festlegen, die immer angezeigt wird, wenn die **Senderliste** geöffnet wird. Die Filterfunktion im Menü **Senderliste** filtert nur die aktuell angezeigte **Senderliste**, um einen Sender zu finden und diesen einzuschalten. Diese Änderungen werden nicht für das nächste Mal, wenn die **Senderliste** geöffnet wird, gespeichert.

### Einstellung der Kindersicherungseinstellungen

Die Optionen des **Kindersicherungs**-Menü dient dazu, einzelnen Nutzer den Zugang zu bestimmten Programmen, Sendern und zur Nutzung der Menüs zu verwehren. Diese Einstellungen befinden sich im Menü **Setup>Kindersicherung**.

Um die Menüoptionen der Kindersicherung anzuzeigen, muss eine PIN eingegeben werden. Nach der Eingabe der richtigen PIN werden die **Einstellungen Kindersicherung** angezeigt.

**Menüsperre:** Diese Einstellung aktiviert bzw. deaktiviert den Zugang zu allen Menüs bzw. Installationsmenüs des TV-Geräts.

**Altersfreigabe:** Ist diese Option eingestellt, bezieht das Fernsehgerät vom Sender Altersinformationen. Ist die entsprechende Altersstufe im Gerät deaktiviert, wird der Zugriff auf die Sendung gesperrt.

**Hinweis:** Wenn bei der **Erstinstallation** in der **Ländereinstellung Frankreich, Italien oder Österreich festgelegt wurde, ist der Wert für die Altersfreigabe standardmäßig auf 18 gesetzt.**

**Kindersicherung:** Wenn diese Option auf **EIN** gestellt ist, kann das TV-Gerät nur über die Fernbedienung gesteuert werden. In diesem Fall sind die Steuertasten am TV-Gerät deaktiviert.

**PIN einstellen:** Legt eine neue PIN-Zahl fest.

**Standardmäßige CICAM-PIN:** Diese Option erscheint als ausgegraut, wenn kein CI-Modul in den CI-Schlitz des TV-Geräts eingesteckt wurde. Sie können die voreingestellte PIN der CI-CAM mit Hilfe dieser Option ändern.

**Hinweis:** Die Standard-PIN kann auf **0000** oder **1234** eingestellt sein. Wenn Sie während der **Erstinstallation** die PIN definiert haben (dies wird je nach Ländereinstellung gefordert), benutzen Sie die PIN, die Sie definiert haben.

(\*) Einige Funktionen sind je nach bei der **Erstinstallation** festgelegten **Länderauswahl** möglicherweise nicht verfügbar.

### EPG (Elektronischer Programmführer)

Einige Sender übermitteln Informationen zu ihren Programmen. Drücken Sie die Taste **EPG**, um das **Programmführer**-Menü aufzurufen.

Es stehen 3 Anzeigetypen für die Programminformationen zur Verfügung: **Programmzeitleiste**, **Sendungsliste** und **Jetzt/Nächste Sendung**. Um zwischen diesen zu wechseln, befolgen Sie die Anweisungen am unteren Bildschirmrand.

### Zeitleiste

**Zoom (Gelbe Taste):** Drücken Sie die **gelbe** Taste, um die Sendungen für einen größeren Zeitraum anzuzeigen.

**Filter (Blaue Taste):** Zeigt die Filteroptionen an.

**Genre auswählen (Untertitel-Taste):** Zeigt das Menü

**Genre auswählen** an: Mit dieser Funktion können Sie die EPG-Datenbank nach einem bestimmten Genre durchsuchen. Die im EPG verfügbaren Informationen werden durchsucht und die Ergebnisse, die zu Ihren Suchkriterien passen, hervorgehoben.

**Optionen (OK-Taste):** Zeigt Sendungsoptionen an.

**Sendungsdetails (Info-Taste):** Zeigt ausführliche Informationen über die gewählten Sendungen an.

**Nächster/Vorheriger Tag (Programme +/--Tasten):** Zeigt die Sendungen des vorherigen bzw. des nächsten Tages an.

**Suchen (Text-Taste):** Zeigt das Menü **Führer-Suche** an.

**Jetzt (Swap-Taste):** Zeigt die aktuelle Sendung des markierten Kanals.

### **Sendungenliste (\*)**

*(\*) In dieser Anzeigeoption werden nur die die Sendungen der markierten Kanäle aufgeführt.*

**Vorherig Zeitabschnitt (Rote Taste):** Zeigt die Sendungen des vorhergehenden Zeitabschnitts an.

**Nächster/Vorheriger Tag (Programme +/- Tasten):** Zeigt die Sendungen des vorherigen bzw. des nächsten Tages an.

**Sendungsdetails (Info-Taste):** Zeigt ausführliche Informationen über die gewählten Sendungen an.

**Filter (Text-Taste):** Zeigt die Filteroptionen an.

**Nächster Zeitabschnitt (Grüne Taste):** Zeigt die Sendungen des nächsten Zeitabschnitts an.

**Optionen (OK-Taste):** Zeigt Sendungsoptionen an.

### **Jetzt/Nächste Sendung**

**Navigieren (Navigationstasten):** Drücken Sie die **Navigationstasten**, um durch die Kanäle bzw. Sendungen zu navigieren.

**Optionen (OK-Taste):** Zeigt Sendungsoptionen an.

**Sendungsdetails (Info-Taste):** Zeigt ausführliche Informationen über die gewählten Sendungen an.

**Filter (Blaue Taste):** Zeigt die Filteroptionen an.

### **Sendungsoptionen**

Benutzen Sie die Navigationstasten, um eine Sendung zu markieren und drücken Sie die **OK-Taste**, um das Menü **Sendungs-optionen** anzuzeigen. Folgende Optionen stehen zur Auswahl.

**Kanal auswählen:** Mit dieser Option können Sie zum gewählten Kanal umschalten.

**Timer für Sendung /Timer für Sendung löschen:** Drücken Sie die **OK-Taste**, nachdem Sie eine Sendung **im EPG-Menü ausgewählt haben**. Wählen Sie die Option **Timer für Sendung einstellen** und drücken Sie die **OK-Taste**. Sie können einen Timer für zukünftige Sendungen einstellen. Um einen schon eingestellten Timer zu löschen, markieren Sie die Sendung und drücken die **OK-Taste**. Wählen Sie die Option **Timer für Sendung löschen**. Der Timer wird gelöscht.

**Hinweise:** Sie können nicht auf einen anderen Kanal oder eine andere Quelle schalten, während auf dem aktuellen Kanal ein Timer aktiv ist.

*Es ist nicht möglich zwei Timer oder Aufnahmen für zwei gleichzeitige Sendungen programmieren.*

## **Teletext-Dienste**

Drücken Sie zum Öffnen die **Text-Taste**. Drücken Sie erneut, um den Misch-Modus einzuschalten, der es Ihnen ermöglicht die Teletext-Seite und die Fernsehsendung gleichzeitig zu sehen. Drücken Sie nochmals diese Taste, um den Modus wieder zu verlassen. Sofern vorhanden, werden die Abschnitte einer Teletextseite farbcodiert und können dann durch Drücken der entsprechenden Farbtaste ausgewählt werden. Folgen Sie den auf dem Bildschirm angezeigten Anweisungen.

### **Digitaler Teletext**

Drücken Sie die **Text-Taste**, um die digitalen Teletext-Informationen anzuzeigen. Dieser Dienst lässt sich mit Hilfe der Farbtasten, der Cursortasten sowie der **OK-Taste** steuern. Die Bedienfunktion kann je nach Inhalt des digitalen Teletexts unterschiedlich sein. Folgen Sie den Anweisungen, die auf dem Bildschirm des digitalen Teletexts angezeigt werden. Wenn Sie wieder auf die **Text-Taste** drücken, schaltet das TV-Gerät auf normalen Fernsehbetrieb zurück.

## **Softwareaktualisierung**

Ihr TV-Gerät kann automatisch Aktualisierungen für die Firmware über die Sendesignale finden und installieren.

### **Suche nach Software-Upgrades über die Benutzerschnittstelle**

Wählen Sie im Hauptmenü **Setup** und drücken Sie die **OK-Taste**. Das **Setup-Menü** wird angezeigt. Markieren Sie dann **Weitere Einstellungen** und drücken Sie die **OK-Taste**. Gehen Sie zu **Software Upgrade** und drücken Sie die **OK-Taste**. Im Menü **Upgrade-Optionen** wählen Sie **Upgrades suchen** und drücken Sie die **OK** Taste, um nach Softwareaktualisierungen zu suchen.

Wird ein neues Upgrade gefunden, beginnt das Gerät mit dem Herunterladen. Bestätigen Sie nach dem Abschluss des Downloads die Frage nach einem Neustart des TV-Geräts, indem Sie **OK** für die Fortsetzung des Neustarts drücken.

### **3 Hintergrundsuche und Aktualisierungsmodus**

Wenn Ihr Fernsehgerät mit einem Empfangssignal verbunden und die Option **Automatische Suche** im Menü **Update-Optionen** auf **Aktiviert** eingestellt ist, wird es um 3:00 Uhr nachts nach neuen Aktualisierungen suchen. Wenn eine neue Software gefunden und erfolgreich heruntergeladen wurde, wird diese nach dem nächsten Einschalten installiert.

**Hinweis:** Ziehen Sie nicht den Netzstecker, solange während des Neustarts die LED blinkt. Wenn das Gerät sich nach der Aktualisierung nicht einschaltet, schalten Sie es aus und dann nach zwei Minuten wieder ein.

## Fehlerbehebung & Tipps

### Das TV-Gerät schaltet sich nicht ein

Vergewissern Sie sich, dass das Netzkabel sicher in die Steckdose eingesteckt ist. Überprüfen Sie Batterien, ob sie leer sind. Drücken Sie die Netztaaste am TV-Gerät.

### Schlechte Bildqualität

- Haben Sie das richtige Empfangssystem ausgewählt?
- Ein niedriger Signalpegel kann Bildverzerrungen verursachen. Bitte prüfen Sie den Antennenzugang.
- Überprüfen Sie, ob Sie die richtige Frequenz eingegeben haben.
- Die Bildqualität kann sich verschlechtern, wenn zwei Zusatzgeräte gleichzeitig an das TV-Gerät angeschlossen werden. Trennen Sie in diesem Fall eines der Zusatzgeräte wieder ab.

### Kein Bild

- Dies bedeutet, dass Ihr Fernsehgerät keine Übertragung empfängt. Stellen Sie sicher, dass die richtige Eingangsquelle ausgewählt ist.
- Ist die Antenne richtig angeschlossen?
- Ist das Antennenkabel beschädigt?
- Wurden geeignete Stecker verwendet, um die Antenne anzuschließen?
- Wenn Sie nicht sicher sind, fragen Sie Ihren Händler.

### Kein Ton

- Sehen Sie nach, ob das Fernsehgerät stumm geschaltet ist. Drücken Sie die **Stummschalt**-Taste oder erhöhen Sie zur Prüfung die Lautstärke.
- Es könnte sein, dass der Ton nur aus einem Lautsprecher kommt. Überprüfen Sie die Balance-Einstellung im **Ton**-Menü.

### Fernbedienung - keine Funktion

- Möglicherweise sind die Batterien leer. Ersetzen Sie diese.

### Eingangsquellen - können nicht ausgewählt werden

- Wenn Sie keine Eingabequelle wählen können, haben Sie wahrscheinlich kein Gerät angeschlossen. Wenn nicht;
- Prüfen Sie die AV-Kabel und deren Anschlüsse, wenn Sie versuchen, die dem angeschlossenen Gerät zugewiesene Eingangsquelle einzuschalten.

## Typische Anzeigemodi PC-Eingang

In der folgenden Tabelle werden einige der üblichen Modi zur Videoanzeige dargestellt. Unter Umständen unterstützt Ihr TV nicht alle Auflösungen.

Index	Auflösung	Frequenz
1	640x350	85Hz
2	640x400	70Hz
3	640x480	60Hz
4	640x480	66Hz
5	640x480	72Hz
6	640x480	75Hz
7	640x480	85Hz
8	800x600	56Hz
9	800x600	60Hz
10	800x600	70Hz
11	800x600	72Hz
12	800x600	75Hz
13	800x600	85Hz
14	832x624	75Hz
15	1024x768	60Hz
16	1024x768	66Hz
17	1024x768	70Hz
18	1024x768	72Hz
19	1024x768	75Hz
20	1024x768	85Hz
21	1152x864	60Hz
22	1152x864	70Hz
23	1152x864	75Hz
24	1152x864	85Hz
25	1152x870	75Hz
26	1280x768	60Hz
27	1360x768	60Hz
28	1280x768	75Hz
29	1280x768	85Hz
30	1280x960	60Hz
31	1280x960	75Hz
32	1280x960	85Hz
33	1280x1024	60Hz
34	1280x1024	75Hz
35	1280x1024	85Hz
36	1400x1050	60Hz
37	1400x1050	75Hz
38	1400x1050	85Hz
39	1440x900	60Hz
40	1440x900	75Hz
41	1600x1200	60Hz
42	1680x1050	60Hz
43	1920x1080	60Hz
44	1920x1200	60Hz

## AV- und HDMI-Signalkompatibilität

Quelle	Unterstützte Signale		Verfügbar
<b>EXT (SCART)</b>	PAL		O
	SECAM		O
	NTSC4.43		O
	NTSC3.58		O
	RGB 50/60		O
<b>Seiten-AV</b>	PAL		O
	SECAM		O
	NTSC4.43		O
	NTSC3.58		O
<b>YPbPr</b>	480i, 480p	60Hz	O
	576i, 576p	50Hz	O
	720p	50Hz, 60Hz	O
	1080i	50Hz, 60Hz	O
<b>HDMI</b>	480i, 480p	60Hz	O
	576i, 576p	50Hz	O
	720p	50Hz, 60Hz	O
	1080i	50Hz, 60Hz	O
	1080p	24Hz, 25Hz, 30Hz, 50Hz, 60Hz	O

(X: Nicht verfügbar, O: Verfügbar)

In einigen Fällen kann unter Umständen ein Signal nicht richtig auf dem TV angezeigt werden. Das Problem kann durch eine Inkompatibilität in den Standards des Quellgeräts verursacht werden (DVD, Set-Top etc.). Wenn so etwas bei Ihnen auftritt, sollten Sie sich mit dem Händler und auch dem Hersteller des Ausgangsgerätes in Verbindung setzen.

## Im USB-Modus unterstützte Videodateiformate

Erweiterung	Video-Codec	SPEC (Auflösung) & Bitrate
.dat, vob	MPEG1/2	
.mpg, .mpeg	MPEG1/2, MPEG4	1080P@30fps - 40 Mbps
.ts, .trp, .tp	MPEG1/2, H.264, AVS, MVC	<b>H.264:</b> 1080Px2@30fps - 62,5 Mbps, 1080P@60fps - 62,5 Mbps <b>MVC:</b> 1080P@30fps - 62,5 Mbps <b>Andere:</b> 1080P@30fps - 40Mbps
.mp4, .mov, .3gpp, .3gp	MPEG1/2, MPEG4, H.263, H.264, Motion JPEG	
.avi	MPEG1/2, MPEG4, Sorenson H.263, H.263, H.264, WMV3, Motion JPEG	<b>H.264:</b> 1080Px2@30fps - 62,5 Mbps, 1080P@60fps - 62,5 Mbps <b>Motion JPEG:</b> 640x480@30fps - 10 Mbps <b>Andere:</b> 1080P@30fps - 40 Mbps
.mkv	MPEG1/2, MPEG4, H.263, H.264, WMV3, Motion JPEG	
.asf	Sorenson H.263, H.264, WMV3, Motion JPEG	
.flv	WMV3	1080P@30fps - 40 Mbps
.swf	RV30/RV40	1080P@30fps - 40 Mbps
.wmv		

## Im USB-Modus unterstützte Bilddateiformate

Bild	Foto	Auflösung (Breite x Höhe)
JPEG	Baseline	15360x8640
	Progressiv	1024x768
PNG	non-interlace	9600x6400
	Interlace	1200x800
BMP		9600x6400

## Im USB-Modus unterstützte Audiodateiformate

Erweiterung	Audio-Codec	Bitrate	Sample-Rate
.mp3,	MPEG1/2 Layer1	32Kbps ~ 448Kbps	16KHz ~ 48KHz
	MPEG1/2 Layer2	8Kbps ~ 384Kbps	
	MPEG1/2 Layer3	8Kbps ~ 320Kbps	
.avi	MPEG1/2 Layer1	32Kbps ~ 448Kbps	16KHz ~ 48KHz
	MPEG1/2 Layer2	8Kbps ~ 384Kbps	
	MPEG1/2 Layer3	8Kbps ~ 320Kbps	
	AC3	32Kbps ~ 640Kbps	32KHz, 44,1KHz, 48KHz
	AAC, HEAAC		8KHz ~ 48KHz
	WMA	128bps ~ 320Kbps	8KHz ~ 48KHz
	WMA 10 Pro M0	< 192kbps	48KHz
	WMA 10 Pro M1	< 384kbps	48KHz
	WMA 10 Pro M2	< 768kbps	96KHz
	LPCM	64Kbps ~ 1,5Mbps	8KHz ~ 48KHz
	IMA-ADPCM, MS-ADPCM	384Kbps	8KHz ~ 48KHz
G711 A/mu-law	64Kbps ~ 128Kbps	8KHz	
.asf	MPEG1/2 Layer1	32Kbps ~ 448Kbps	16KHz ~ 48KHz
	MPEG1/2 Layer2	8Kbps ~ 384Kbps	
	MPEG1/2 Layer3	8Kbps ~ 320Kbps	
	WMA	128bps ~ 320Kbps	8KHz ~ 48KHz
	WMA 10 Pro M0	< 192kbps	48KHz
	WMA 10 Pro M1	< 384kbps	48KHz
	WMA 10 Pro M2	< 768kbps	96KHz
.mkv, .mka	MPEG1/2 Layer1	32Kbps ~ 448Kbps	16KHz ~ 48KHz
	MPEG1/2 Layer2	8Kbps ~ 384Kbps	
	MPEG1/2 Layer3	8Kbps ~ 320Kbps	
	AC3	32Kbps ~ 640Kbps	32KHz, 44,1KHz, 48KHz
	AAC, HEAAC		8KHz ~ 48KHz
	WMA	128bps ~ 320Kbps	8KHz ~ 48KHz
	WMA 10 Pro M0	< 192kbps	48KHz
	WMA 10 Pro M1	< 384kbps	48KHz
	WMA 10 Pro M2	< 768kbps	96KHz
	VORBIS		Bis zu 48KHz
	LPCM	64Kbps ~ 1,5Mbps	8KHz ~ 48KHz
	IMA-ADPCM, MS-ADPCM	384Kbps	8KHz ~ 48KHz
	G711 A/mu-law	64Kbps ~ 128Kbps	8KHz
FLAC	< 1.6Mbps	8KHz ~ 96KHz	
.ts, .trp, .tp, .dat, .vob, .mpg, .mpeg	MPEG1/2 Layer1	32Kbps ~ 448Kbps	16KHz ~ 48KHz
	MPEG1/2 Layer2	8Kbps ~ 384Kbps	
	MPEG1/2 Layer3	8Kbps ~ 320Kbps	
	AC3	32Kbps ~ 640Kbps	32KHz, 44,1KHz, 48KHz
	EAC3	32Kbps ~ 6Mbps	32KHz, 44,1KHz, 48KHz
	AAC, HEAAC		8KHz ~ 48KHz
	LPCM	64Kbps ~ 1,5Mbps	8KHz ~ 48KHz

Erweiterung	Audio-Codec	Bitrate	Sample-Rate
.wav	MPEG1/2 Layer1	32Kbps ~ 448Kbps	16KHz ~ 48KHz
	MPEG1/2 Layer2	8Kbps ~ 384Kbps	
	MPEG1/2 Layer3	8Kbps ~ 320Kbps	
	LPCM	64Kbps ~ 1,5Mbps	8KHz ~ 48KHz
	IMA-ADPCM, MS-ADPCM	384Kbps	8KHz ~ 48KHz
.3gpp, .3gp, .mp4, .mov, .m4a	G711 A/mu-law	64Kbps ~ 128Kbps	8KHz
	MPEG1/2 Layer3	8Kbps ~ 320Kbps	16KHz ~ 48KHz
	AC3	32Kbps ~ 640Kbps	32KHz, 44,1KHz, 48KHz
	EAC3	32Kbps ~ 6Mbps	32KHz, 44,1KHz, 48KHz
	AAC, HEAAC		8KHz ~ 48KHz
	VORBIS		Bis zu 48KHz
	LPCM	64Kbps ~ 1,5Mbps	8KHz ~ 48KHz
	IMA-ADPCM, MS-ADPCM	384Kbps	8KHz ~ 48KHz
.flv	G711 A/mu-law	64Kbps ~ 128Kbps	8KHz
	MPEG1/2 Layer3	8Kbps ~ 320Kbps	16KHz ~ 48KHz
.ac3	AAC, HEAAC		8KHz ~ 48KHz
	AC3	32Kbps ~ 640Kbps	32KHz, 44,1KHz, 48KHz
.swf	AAC, HEAAC		8KHz ~ 48KHz
.ec3	MPEG1/2 Layer3	8Kbps ~ 320Kbps	16KHz ~ 48KHz
.rm, .rmvb, .ra	EAC3	32Kbps ~ 6Mbps	32KHz, 44,1KHz, 48KHz
	AAC, HEAAC		8KHz ~ 48KHz
.wma, .wmv	LBR (cook)	6Kbps ~ 128Kbps	8KHz, 11,025KHz, 22,05KHz, 44,1KHz
	WMA	128bps ~ 320Kbps	8KHz ~ 48KHz
	WMA 10 Pro M0	< 192kbps	48KHz
	WMA 10 Pro M1	< 384kbps	48KHz
.webm	WMA 10 Pro M2	< 768kbps	96KHz
	VORBIS		Bis zu 48KHz

## Im USB-Modus unterstützte Dateiformate

Interne Untertitel		
Erweiterung	Behälter	Untertitelcode
dat, mpg, mpeg, vob	MPG, MPEG	DVD-Untertitel
ts, trp, tp	TS	DVB-Untertitel
mp4	MP4	DVD-Untertitel UTF-8 Plain Text
mkv	MKV	ASS SSA UTF-8 Plain Text VobSub DVD-Untertitel

Ext. Untertitel		
Erweiterung	Untertitel-Parser	Hinweis
.srt	Subrip	
.ssa/ .ass	SubStation Alpha	
.smi	SAMI	
.sub	SubViewer MicroDVD DVDSubtitleSystem SubIdx (VobSub)	Nur SubViewer 1.0 & 2.0
.txt	TMPlayer	



## Unterstützte DVI-Auflösungen

Wenn Sie Zusatzgeräte über das DVI-Adapterkabel (DVI zu HDMI, nicht im Lieferumfang enthalten) an die Anschlüsse Ihres TV-Gerätes anschließen, können Sie die folgenden Auflösungsrichtwerte verwenden.

	56Hz	60Hz	66Hz	70Hz	72Hz	75Hz
640x400				<input checked="" type="checkbox"/>		
640x480		<input checked="" type="checkbox"/>	<input checked="" type="checkbox"/>		<input checked="" type="checkbox"/>	<input checked="" type="checkbox"/>
800x600	<input checked="" type="checkbox"/>	<input checked="" type="checkbox"/>		<input checked="" type="checkbox"/>	<input checked="" type="checkbox"/>	<input checked="" type="checkbox"/>
832x624						<input checked="" type="checkbox"/>
1024x768		<input checked="" type="checkbox"/>	<input checked="" type="checkbox"/>	<input checked="" type="checkbox"/>	<input checked="" type="checkbox"/>	<input checked="" type="checkbox"/>
1152x864		<input checked="" type="checkbox"/>		<input checked="" type="checkbox"/>		<input checked="" type="checkbox"/>
1152x870						<input checked="" type="checkbox"/>
1280x768		<input checked="" type="checkbox"/>				<input checked="" type="checkbox"/>
1360x768		<input checked="" type="checkbox"/>				
1280x960		<input checked="" type="checkbox"/>				<input checked="" type="checkbox"/>
1280x1024		<input checked="" type="checkbox"/>				<input checked="" type="checkbox"/>
1400x1050		<input checked="" type="checkbox"/>				<input checked="" type="checkbox"/>
1440x900		<input checked="" type="checkbox"/>				<input checked="" type="checkbox"/>
1600x1200		<input checked="" type="checkbox"/>				
1680x1050		<input checked="" type="checkbox"/>				
1920x1080		<input checked="" type="checkbox"/>				

## İçindekiler

Güvenlik Bilgileri.....	74
Ürün üzerindeki İşaretler .....	74
Bakım .....	75
Kaidenin Takılması / Sökülmesi.....	76
Duvara asma ayağı kullanıldığında .....	76
Çevresel Bilgi.....	76
Özellikler.....	77
Dahil Olan Aksesuarlar.....	77
Bekleme Bildirileri .....	77
TV Kontrol Tuşu ve Çalıştırma.....	77
Pilleri Uzaktan Kumandanıza Yerleştiriniz .....	78
Elektrik Bağlantısı .....	78
Anten Bağlantısı .....	78
Bilgi.....	78
Özellikler.....	79
Uzaktan Kumanda .....	80
Bağlantılar .....	81
Açma/Kapatma .....	82
İlk Kurulum.....	82
USB Girişi yoluyla Medya Oynatma .....	83
Ortam Oynatıcı Menüsü .....	83
CEC ve CEC RC Doğrudan Geçiş .....	83
TV Menüsü İçeriği.....	84
Genel TV Kullanımı .....	88
Kanal Listesinin Kullanılması.....	88
Yetişkin Ayarlarını Yapılandırma .....	88
Elektronik Program Rehberi (EPG) .....	88
Teletext Servisleri.....	89
Yazılım Yükseltme .....	89
Sorun Giderme ve İpuçları.....	89
PC Girişi Tipik Ekran Modları.....	90
AV ve HDMI Sinyal Uyumu.....	90
USB Modunda Desteklenen Video Dosyası Biçimleri .....	91
USB Modunda Desteklenen Resim Dosyası Biçimleri .....	91
USB Modunda Desteklenen Ses Dosyası Biçimleri .....	92
USB Modunda Desteklenen Altyazı Dosyası Biçimleri .....	93
Desteklenen DVI Çözünürlükleri.....	94

## Güvenlik Bilgileri



**Dikkat**  
**ELEKTRİK ÇARPMASI RİSKİ**  
**AÇMAYINIZ**



**DIKKAT:** ELEKTRİK ÇARPMASI RİSKİNİ AZALTMAK İÇİN KAPAĞI (VEYA ARKA KISMI) ÇIKARMAYINIZ. İÇİNDE KULLANICI TARAFINDAN BAKIM YAPILABİLECEK HERHANGİ BİR PARÇA BULUNMAMAKTADIR. SERVİS İŞLEMLERİNİ UZMAN SERVİS PERSONELİNE YAPTIRINIZ

**TV'nizi aşırı ortam koşullarında çalıştırmayınız, bu ortamlar TV'nize zarar verebilir.**



Aşırı hava koşullarında (fırtınalar, yıldırımlar) ve uzun süre kullanılmama durumunda (tatil), TV'nin fişini çekiniz. Elektrik kablosu TV setinin elektrik şebekesi ile olan bağlantısının kesilmesi için kullanılır, dolayısı ile hali hazırda işleyebilir kalacaktır.



Bu işaret, cihazla birlikte verilen kılavuzların içinde çok önemli çalıştırma ve bakım bilgileri olduğunu gösterir.

**Not:** Özellikleri kullanmak için ekranda verilen talimatları izleyiniz.







**ÖNEMLİ - Kurulum veya çalıştırma öncesinde bu talimatları tam olarak okuyunuz.**



**UYARI:** Fiziksel, algısal veya zihinsel olarak yetersiz veya deneyimsiz kişiler (çocuklar dahil) güvenliklerinden sorumlu olan bir kişinin gözetimi olmadan elektrikli bu cihazı kullanmamalıdır.

- Havalandırma amacıyla alet etrafında en az 10 cm boş alan bırakınız.
- Hiçbir havalandırma deliğini **engellemeyiniz**.
- TV'yi eğimli veya dengesiz yüzeylere **koymayınız**; TV devrilebilir.
- Bu cihazı ıllan iklimlerde kullanınız.
- Güç kablosu kolaylıkla erişilebilir olmalıdır. Güç kablosu üzerine TV, mobilya, vs. yerleştirmeyiniz veya kabloyu **bükmeyiniz**. Hasar görmüş bir güç kablosu/fiş yangına veya elektrik çarpmasına neden olabilir. Güç kablosunu fişten tutunuz, kablodan çekerek prizden **çıkarmayınız**. Güç kablosuna/fişe asla ıslak ellerle dokunmayınız; bunu yapmak kısa devreye veya elektrik çarpmasına neden olabilir. Güç kablosunu asla düğümlemeyiniz veya başka kablolarla birlikte bağlamayınız. Güç kablosu hasar görürse mutlaka değiştirilmelidir ve bu değişim işlemi bir vasıflı eleman tarafından gerçekleştirilmelidir.
- Bu TV'yi nemli veya ıslak bir yerde **kullanmayınız**. TV'yi doğrudan sıvıya maruz bırakmayınız. Eğer kabinin üzerine sıvı dökülecek olursa, TV'nin fişini çekiniz ve tekrar çalıştırmadan önce vasıflı eleman tarafından kontrol ettiriniz.

- TV'yi direkt güneş ışığına, açık ateşlere maruz **bırakmayınız**, elektrikli ısıtıcılar gibi yoğun ısı kaynaklarının yanına yerleştirmeyiniz.
- Kulaklıkları yüksek ses seviyeleriyle kullanmak aşırı ses basıncı duyma kaybına yol açabilir.
- TV'nin üzerine, yanan mumlar gibi hiçbir çıplak ateş kaynağının koyulmadığından emin olunuz.
- Yaralanmaları önlemek için, kurulum talimatlarına uygun olarak sağlam şekilde duvara tutturulmalıdır (bu seçenek mevcutsa).
- Ara sıra ekranda sabit noktalar halinde mavi, yeşil veya kırmızı bir kaç ölü piksel belirebilir. Lütfen bunun ürününüzün çalışmasını etkilemediğini göz önünde bulundurunuz. Ekranı tırnaklarınızla veya sert cisimlerle çizmemeye özen gösteriniz.
- Temizlemeden önce TV'nin fişini prizden çekiniz. Temizlik yaparken sadece yumuşak ve kuru bir kumaş kullanınız.

 Uyarı	Ciddi yaralanma veya ölüm tehlikesi
 Elektrik çarpması tehlikesi	Tehlikeli voltaj tehlikesi
 Dikkat	Yaralanma veya eşyalara zarar gelme riski
 Önemli	Sistemi düzgün biçimde çalıştırma
 Uyarı	Ek notlar işaretlenmiştir

## Ürün üzerindeki İşaretler

Aşağıdaki semboller **ürün üzerinde** sınırlamalar ve önlemler ile güvenlik talimatları için işaretçi olarak kullanılmaktadır. Buradaki açıklamaların her biri, sadece ürünün ilgili işareti taşıması durumunda değerlendirilmelidir. Bu bilgilere güvenlik açısından dikkat ediniz.



**Sınıf II Ekipman:** Bu cihaz, güvenli bir elektriksel topraklama bağlantısı gerektirmeyecek şekilde tasarlanmıştır.



**İşlevsel Topraklama ile Sınıf II Ekipman:** Bu cihaz, güvenli bir elektriksel topraklama bağlantısı gerektirecek şekilde tasarlanmıştır, topraklama bağlantısı işlevsel amaçlar içindir.



**Koruyucu Topraklama Bağlantısı:** Bu işaret besleme kablosu ile ilişkili koruyucu topraklama iletkeninin bağlanması için amaçlanmıştır.



**Tehlikeli Canlı Klemens:** İşaretlenmiş klemens(ler) normal çalışma koşulları altında elektrik içerdiği için tehlikelidir.



**Dikkat, Bakınız Kullanım Açıklamaları:** İşaretlenmiş alan(lar) kullanıcı tarafından değiştirilebilecek pul veya düğme tipi pil(ler) içermektedir.

CLASS 1  
LASER PRODUCT

**Sınıf 1 Lazer Ürün:** Bu ürün, öngörülen çalışma koşullarında makul ölçüde güvenli olan Sınıf 1 lazer kaynağı içermektedir.

### UYARI

Pili yutmayınız, Kimyasal Yanma tehlikesi (Birlikte verilen aksesuarlar veya) Bu ürün bir pul/düğme tipi pil içerebilir. Eğer düğme tipi pil yutulursa, sadece 2 saat içerisinde vücudunuzun içinde ciddi yanmalara ve ölüme neden olabilir.

Yeni ve kullanılmış pilleri çocuklardan uzak tutunuz.

Eğer pil yuvası düzgün bir şekilde kapanmıyorsa, ürünü kullanmayınız ve çocuklardan uzak tutunuz.

Eğer pillerin yutulduğunu veya vücudunuzda bulunduğunu düşünüyorsanız, derhal tıbbi destek alınız.

### UYARI

Televizyon setini asla sabit olmayan bir yere yerleştirmeyiniz. Televizyon seti düşebilir, ciddi yaralanmalara veya ölüme neden olabilir. Özellikle çocukların maruz alabileceği birçok yaralanma aşağıdakiler gibi basit tedbirler alınarak önlenabilir;

- Televizyonun üreticisi tarafından tavsiye edilen sehparların veya standların kullanılması.
- Sadece televizyonu güvenli bir şekilde destekleyebilecek mobilyaların kullanılması.
- Televizyonun destek aldığı mobilyanın kenarından sarkmamasının sağlanması.
- Televizyonun yüksek mobilyalar (örneğin dolaplar veya kitaplıklar) üstüne hem mobilyayı hem de televizyonu uygun bir desteğe monte etmeden yerleştirilmemesi.
- Televizyona veya başka kontrol aygıtlarına ulaşmak için mobilyaların üstüne çıkmanın tehlikeleri hakkında çocukların bilgilendirilmesi.

Eğer mevcut televizyon setiniz yerinden sökülecek veya yeri değiştirilecekse, yukarıda belirtilen aynı tedbirlerin uygulanması gereklidir.

### Bakım

**Önce elektrik fişini şebeke prizinden çekiniz.**

### Gösterge paneli, Kabin, Kaide

#### Düzenli bakım:

Pislikleri ve parmak izlerini temizlemek için, gösterge paneli, kabin ve kaide yüzeylerini yumuşak bir bez kullanarak nazikçe siliniz.

#### İnatçı kirler için:

1. Önce yüzeyin tozunu alınız.
2. Yumuşak bir bezi suya veya seyreltilmiş nötr deterjana (1 ölçek deterjan 100 ölçek su) batırınız.
3. Bezi iyice sıkınız. (TV'nin içine su girmesi durumunda ürünün arızalanmasına neden olabileceğine lütfen dikkat ediniz.)
4. Tüm ıslaklığı dikkatli bir şekilde kurulaşın ve inatçı kirleri ovarak temizleyiniz.
5. Son olarak tüm ıslaklığı iyice kurulaşınız.

#### Dikkat

Sert bezler kullanmayınız ve yüzeyleri çok sert omayınız, aksi takdirde yüzeylerde çizilme olabilir.

- Yüzeylere böcek ilacı, solvent, tiner veya başka uçucu maddeler sıkmayınız. Bunlar yüzey kalitesinde bozulmaya ve boyanın solmasına neden olabilir.
- Gösterge panelinin yüzeyi özel işlem görmüştür ve kolaylıkla zarar görebilir. Ekranı tırnaklarınızla veya sert cisimlerle çizmemeye özen gösteriniz.
- Kabinin ve kaidenin uzun süreyle kauçuk veya PVC malzemelere temas etmesine izin vermeyiniz. Bunlar yüzey kalitesinde bozulmaya neden olur.

### Elektrik fişi

Elektrik fişini düzenli olarak kuru bir bezle siliniz.

Rutubet ve toz yangına veya elektrik şokuna neden olabilir.

## Kaidenin Takılması / Sökülmesi

### Hazırlıklar

Kaideyi ve TV'yi ambalaj kutusundan çıkarın ve ayağı bir çalışma masasına veya başka bir düz yüzeye yerleştiriniz.

- TV'nin ağırlığını taşıyabilecek düz ve sağlam bir masa veya benzeri başka bir yüzey kullanınız.
- Ekran panelinden tutmayınız.
- TV'de herhangi bir çizilme ve kırılma olmadığından emin olunuz.

### Kaidenin Takılması

1. Ayağı bir masaya veya benzeri bir düz yüzeye yerleştiriniz.



2. Ayağın montaj noktalarına karşılık gelecek şekilde TV'yi ayağın üzerinde tutunuz ve kendi ağırlığıyla yerine oturması için aşağı indiriniz. Eğer ayak düzgün oturmazsa, kilitlet yerlerine oturuncaya kadar hafifçe bastırınız.

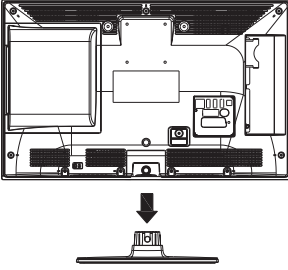

### Kaidenin TV'den Sökülmesi

Duvara asma aparatı kullanıldığında veya TV'nin yeniden ambalajlanması durumunda kaidenin aşağıda anlatıldığı şekilde sökülmesi gereklidir.

- Ekranı temiz ve yumuşak bir beze gelecek şekilde TV'yi bir çalışma masasına yerleştiriniz. Sehpayı yüzeyin kenarından çıkacak şekilde bırakınız.
- Kilitleri açmak için butonlara basınız.

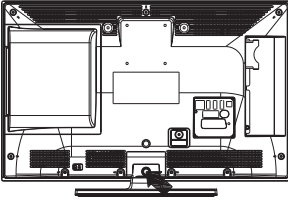

- TV'den uzaklaştırarak ayağı sökünüz.

## Duvara asma ayağı kullanıldığında

Tavsiye edilen duvara asma ayağı satın almak için lütfen bölgenizdeki Panasonic bayisine başvurunuz.

Duvara asma ayağının montajı için sağlanan delikler;

### TV'nin arka tarafı

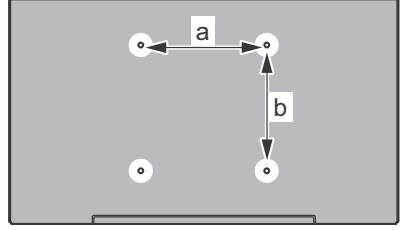

a (mm)	75
b (mm)	75

### Yandan görünüm

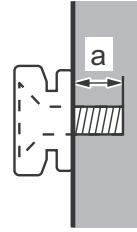

Vidanın derinliği (a)	min. (mm)	5
	maks. (mm)	7
Çap	M4	

**Not:** TV'nin duvara asma ayağına sabitlenmesi için gereken vidalar TV ile birlikte verilmemektedir.

### Çevresel Bilgi

Bu televizyonun çevre dostudur. Enerji tüketimini azaltmak için aşağıdaki adımları izleyebilirsiniz:

Eğer **Enerji Tasarrufu** ayarını **Minimum**, **Ortalama**, **Maksimum** veya **Otomatik** olarak ayarlarsanız, TV ayarlanan değere uygun biçimde enerji tüketimini düşürecektir. Eğer **Arka Aydınlatma** değerini **Özel** bir sabit değere ayarlamak isterseniz, Uzaktan kumandanın Sol veya Sağ tuşlarını kullanarak **Arka Aydınlatma (Enerji Tasarrufu)** ayarını altında bulunur) değerini manüel ayarlayabilirsiniz. Bu ayarı kapatmak için **Kapalı** olarak ayarlayınız.

**Not:** Sistem>Görüntü menüsünde seçimi yapılan Mod değerine bağlı olarak **Enerji Tasarrufu** seçenekleri farklı olabilir.

**Enerji Tasarrufu** ayarları **Sistem>Görüntü** menüsünde bulunmaktadır. Bazı görüntü ayarlarının

kullanılabilir veya değiştirilebilir olmadığını unutmayınız.

Eğer **Otomatik** seçeneği sırasında Sağ tuşa veya **Özel** seçeneği sırasında Sol tuşa basılırsa, ekranda **"Ekrana 15 saniye içerisinde kapanacaktır."** mesajı görüntülenecektir. **İlerle** seçimini yapınız ve ekranı derhal kapatmak için **OK** tuşuna basınız. Eğer herhangi bir tuşa basmazsanız, 15 saniye sonra ekran kapanacaktır. Ekranı yeniden açmak için uzaktan kumanda veya TV üzerindeki herhangi bir tuşa basınız.

**Not:** Eğer Mod ayarı **Oyun** olarak yapılmışsa, **Ekrana Kapatma** seçeneği kullanılamaz.

Kullanılmadığı zamanlarda TV'yi kapatınız ve fişini prizden çekiniz. Bu da enerji tüketimini azaltacaktır.

### Özellikler

- Uzaktan kumandalı renkli TV
- Tam entegre dijital karasal yayın/kablolu yayın/uydu yayını alıcılı TV (DVB-T-T2/C/S-S2).
- HDMI soketli diğer cihazları bağlayabilmek için HDMI girişleri
- USB girişi
- OSD menüsü sistemi
- Harici aygıtlar için skart soketi vardır.(DVD oynatıcılar, PVR, video oyunları, vb.).
- Stereo ses sistemi
- Teletext
- Kulaklık bağlantısı
- Otomatik Programlama Sistemi
- Manüel ayarlama
- Sekiz saate kadar otomatik kapanma.
- Uyku zamanlayıcısı
- Çocuk kilidi
- İletim yokken otomatik ses kısma.
- NTSC oynatma
- AVL (Otomatik Ses Sınırlama)
- PLL (Frekans Arama)
- PC girişi
- Oyun Modu (Opsiyonel)
- Görüntü kapalı fonksiyonu

### Dahil Olan Aksesuarlar

- Uzaktan Kumanda
- Piller: 2 X AA
- Kullanma Kılavuzu
- Ayrılabilir stand
- Stand montaj vidaları (M4 x 12)

### Bekleme Bildirileri

TV 5 dakika boyunca hiç giriş sinyali almazsa (örn. anten veya HDMI kaynağından), bekleme moduna geçer. Bir sonraki açılışta, aşağıdaki mesaj görüntülenecektir: **"Uzun bir süre boyunca sinyal alınmadığı için TV otomatik olarak bekleme moduna geçti."** Devam etmek için **OK** tuşuna basınız.

Eğer TV açık ise ve bir süre boyunca kumanda tuşlarına basılmamışsa bekleme moduna geçecektir. Bir sonraki açılışta, aşağıdaki mesaj görüntülenecektir. **"Uzun bir süre boyunca işlem yapılmadığı için TV otomatik olarak bekleme moduna geçti."** Devam etmek için **OK** tuşuna basınız.

### TV Kontrol Tuşu ve Çalıştırma

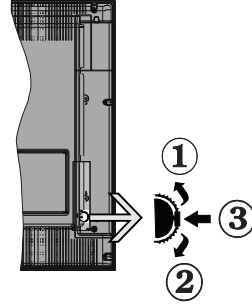

1. Yukarı
2. Aşağı
3. Ses / Bilgi / Kaynaklar Liste seçimi ve Bekleme-Açık anahtarı

Kontrol tuşu, TV'nin Ses / Program / Kaynak ve Bekleme-Açık fonksiyonlarını kontrol edebilmenize olanak sağlar.

**Ses seviyesini değiştirmek için:** Yukarı tuşuna basarak ses seviyesini artırın. Aşağı tuşuna basarak ses seviyesini azaltın.

**Kanal değiştirmek için:** Tuşun ortasına bastığınızda, ekranda kanal bilgisi sembolü görüntülenecektir. Yukarı ve aşağı tuşlarına basarak kayıtlı kanallar arasında gezin.

**Kaynağı değiştirmek için:** Orta tuşa basın ve birkaç saniye basılı tutun, TV bekleme moduna geçecektir. Yukarı ve aşağı tuşlarına basarak mevcut kaynaklar arasında gezin.

**TV'yi kapatmak için:** Orta tuşa basın ve birkaç saniye basılı tutun, TV bekleme moduna geçecektir.

#### Notlar:

- Eğer TV'yi kapatırsanız, bu daire başlangıçta ses ayarı ile birlikte yeniden çalışacaktır.
- Ana ekran menüsü, kontrol tuşu ile görüntülenemez.

## Uzaktan Kumandayla Çalıştırma

Ana menü ekranını görmek için, uzaktan kumandadaki **Menu** tuşuna basınız. Bir menü sekmesi seçmek için Sol veya Sağ tuşlarını kullanın ve girmek için **OK** tuşuna basınız. Bir öğeyi seçmek veya ayarlamak için yeniden yön tuşlarını kullanınız. Bir menü ekranından çıkmak için **Return/Back** veya **Menu** tuşlarını kullanınız.

## Giriş Seçimi

Harici sistemleri TV'nize bağladıktan sonra farklı giriş kaynaklarına geçebilirsiniz. Farklı kaynaklar seçmek için, uzaktan kumandada bulunan **Source** tuşuna arka arkaya basınız.

## Kanal Değişirme ve Ses Ayarlama

Uzaktan kumandadaki **Ses +/-** tuşları ile ses seviyesini, **Program +/-** tuşları ile de kanalı değiştirebilirsiniz.

## Pilleri Uzaktan Kumandanıza Yerleştiriniz

Kumandanın arkasındaki kapakçığı nazikçe kaldırınız. İki adet **AA** pil yerleştiriniz. (+) ve (-) işaretlerinin uyduğundan emin olun (doğru kutuplara dikkat edin). Kapağı yerine takınız.

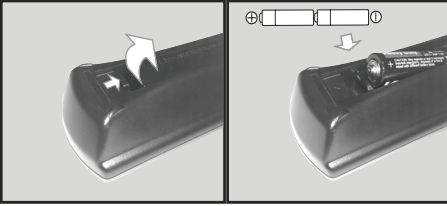

## Elektrik Bağlantısı

**ÖNEMLİ:** Bu TV, **220-240V AC, 50 Hz** yuvası ile çalışacak şekilde tasarlanmıştır. Kutuyu açtıktan sonra elektrik şebekesine bağlamadan önce TV'nin oda sıcaklığına kadar çıkmasını bekleyiniz. Güç kablosunu, ana soket çıkışına takınız.

## Anten Bağlantısı

Anten veya Kablolu TV kablosunu TV'nin **ANTEN GİRİŞ (ANT)** soketine ya da uydu girişini TV'nin arka tarafında bulunan **UYDU GİRİŞ (LNB)** bağlayınız.

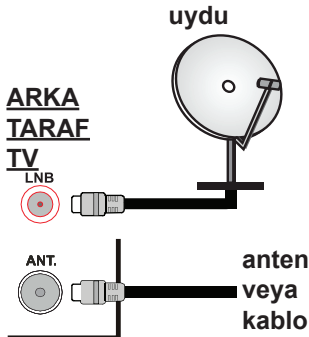

## Bilgi

### TİCARİ MARKA BİLGİSİ

HDMI ve High Definition Multi Media Interface terimleri ile HDMI logosu, Amerika Birleşik devletlerinde ve diğer ülkelerde HDMI Licensing LLC firmasının ticari markaları veya tescilli markalarıdır.



Dolby Laboratories'in lisansı ile üretilmiştir. Dolby, Dolby Audio ve çift D-sembölü, Dolby Laboratories firmasının ticari markalarıdır.



### Eski Ekipmanların ve Pillerin bertaraf edilmesi



### Sadece Avrupa Birliği ve geri dönüşüm sistemine sahip ülkeler için

Ürünlerin, ambalajlarının ve/veya birlikte verilen dokümanların üzerinde bulunan bu semboller, kullanılan elektrikli ve elektronik bileşenler ile pillerin genel evsel atıklar ile karıştırılmaması gerektiği anlamına gelmektedir.

Eski ürünlere uygun işlemler, geri kazanım ve geri dönüşüm yapılabilmesi için, lütfen bu tür malzemeleri ulusal mevzuata uygun biçimde uygun toplama merkezlerine götürünüz.

Uygun bir şekilde bertaraf edilmelerini sağlayarak, kıymetli kaynaklarımızın korunmasına yardımcı olursunuz ve insan sağlığı ile çevreye olası olumsuz etkileri önlersiniz.

Toplama ve geri dönüşüm için, lütfen bölgenizdeki belediye yetkilileri ile iletişime geçiniz.

Ulusal kanunlar doğrultusunda, bu atığın yanlış şekilde elden çıkarılması ceza teşkil edebilir.

### Pil sembolü için uyarı (alttaki sembol):



Bu sembol bir kimyasal sembol ile birlikte kullanılabilir. Eğer böyle ise içindeki kimyasallara yönelik Yönetmelik tarafından belirtilen gereklilikleri karşılamaktadır.



## Uygunluk Beyanı (DoC)

"Panasonic Corporation, bu TV'nin temel gerekliliklere ve 1999/5/EC Yönetmeliğinin diğer ilgili hükümlerine uygun olduğunu beyan eder."

Eğer bu TV'nin orijinal DoC kopyasını almak isterseniz, lütfen aşağıdaki internet sitesini ziyaret ediniz:

<http://www.ptc.panasonic.eu/doc>

Yetkili Temsilci:

Panasonic Testing Centre

Panasonic Marketing Europe GmbH

Winsbergring 11, 22525 Hamburg, Germany

İnternet Sitesi: <http://www.panasonic.com>

## Özellikler

TV Yayını	PAL BG/DK/II' SECAM BG/DK
Alınan Kanallar	VHF (BANT I/III) - UHF (BANT U) - HİPERBANT
Dijital Alış	Tam entegre dijital karasal- kablolu-uydu yayınları alan TV (DVB-T-C) (DVB-T2, DVB-S2 uyumlu)
Kayıtlı Kanalların Sayısı	10 000
Kanal Göstergesi	Ekran Görüntüsü
RF Anten Girişi	75 Ohm (dengesiz)
Çalışma voltajı	220-240V AC, 50Hz.
Ses	A2 Stereo+Nicam Stereo
Kulaklık	3.5 mm mini stereo jak
Ses Çıkış Gücü (WRMS.) (%10 THD)	2 x 2,5 W
Güç Tüketimi (W)	45 W
Ağırlık (Kg)	3,5 Kg
TV Boyutları DxUxY (ayak ile) (mm)	134 x 554 x 372
TV Boyutları DxUxY (ayak olmadan) (mm)	35/61 x 554 x 339
Görüntü	16/9 24"
İşletim sıcaklığı ve nemi	0°C ila 40°C, %85 maksimum bağıl nem

## DVB / Veri yayını / IPTV fonksiyonları için uyarılar

• Bu TV DVB-T / T2 (MPEG2 ve MPEG4-AVC(H.264)) dijital karasal yayınlar ve DVB-C (MPEG2 ve MPEG4-AVC(H.264)) dijital kablolu yayınlar ve DVB-S (MPEG2 ve MPEG4-AVC(H.264)) dijital uydu yayınları standartlarını (Ağustos 2013 itibarıyla) karşılamak üzere tasarlanmıştır.

Bölgenizde DVB-T / T2 veya DVB-S yayınlarının mevcudiyeti için yetkili satıcılarımızdan bilgi alabilirsiniz.

Bu TV ile DVB-C yayınlarının izlenebilmesi hakkında kablolu yayın sağlayıcınızdan bilgi alabilirsiniz.

- Bu TV, DVB-T / T2, DVB-C veya DVB-S standartlarını karşılamayan sinyaller ile düzgün çalışmayabilir.
- Ülke, bölge ve yayını sağlayıcı, hizmet sağlayıcı, uydu ve ağ ortamına bağlı olarak, tüm özellikler kullanılamayabilir.
- Tüm CI modüller, bu TV ile düzgün çalışmayabilir. Kullanılabilecek CI modüller hakkında yayını sağlayıcınızdan bilgi alabilirsiniz.
- Bu TV, yayını sağlayıcı tarafından onaylanmayan bir CI modül ile düzgün çalışmayabilir.
- Yayını sağlayıcıya bağlı olarak ek ücretler alınabilir.
- Gelecekteki yayınlara uygunluk garanti edilemez.



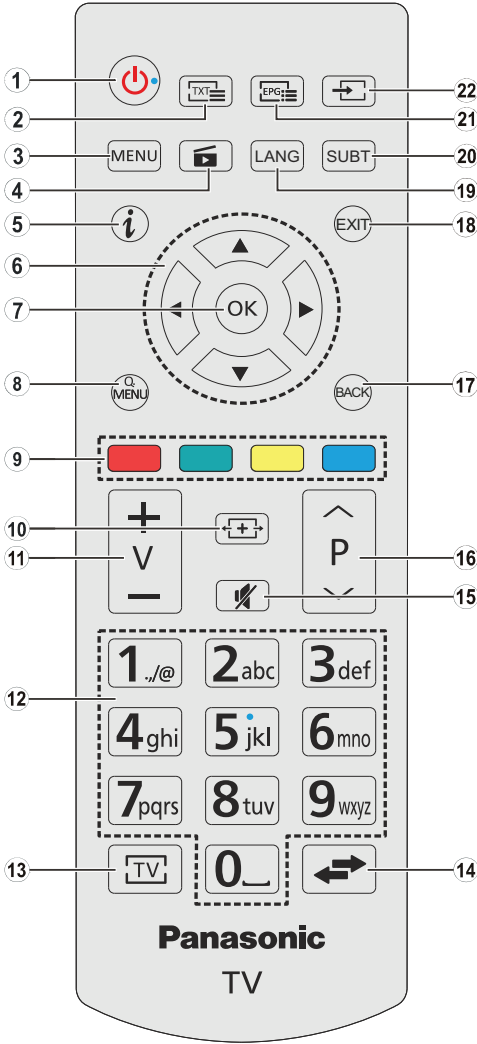

1. **Bekleme:** TV'yi açar / kapatır
2. **Tekst:** Teleteksti (olan yerlerde) görüntüler, tekrar basarak teleteksti normal yayın görüntüsü üzerine oturtabilirsiniz (karışık)
3. **Menü:** TV menüsünü görüntüler
4. **Medya oynatıcı:** Medya oynatıcı ekranını açar
5. **Bilgi:** Ekran üzerindeki içerik hakkında bilgiler görüntüler, gizli bilgileri gösterir (göster - TXT modunda)
6. **Yön tuşları:** Menülerde, içeriklerde vb. gezinmeye yardımcı olur ve Sağa veya Sola basıldığında TXT modunda alt sayfa(ları) görüntüler  
**Medya oynatıcı modunda:**  
**Sol:** Hızlı geri sar  
**Sağ:** Hızlı ileri sar
7. **OK:** Kullanıcı seçimlerini doğrular, sayfayı bekletir (TXT modunda), kanal listesini gösterir (DTV modunda), Duraklat (medya oynatıcı modunda)
8. **Hızlı Menü:** Hızlı erişim için bir menüler listesi görüntüler
9. **Renkli Tuşlar:** Renkli tuşların fonksiyonları için ekran üzerindeki açıklamaları izleyiniz  
**Medya oynatıcı modunda:**  
**Kırmızı:** Durdur / Oynat  
**Yeşil:** Oynat / Atla  
**Sarı:** Duraklat / Altyazı zamanı düzeltme  
**Mavi:** Durdur
10. **Ekran:** Ekranın en-boy oranını değiştirir
11. **Ses +/-**
12. **Sayı tuşları:** Kanal değiştirir, ekrandaki bir metin kutusuna rakam veya sayı girişi yapar, bekleme modundan TV'ye geçiş yapar.
13. **TV:** Kanal listesini görüntüler / TV kaynağına geçiş yapar
14. **Değiştir:** Önceki kanal ile mevcut kanal veya kaynaklar arasında hızlı geçiş sağlar
15. **Sessiz:** TV'nin sesini tamamen kapatır
16. **Program +/-:** Program yukarı-aşağı, Sayfa yukarı-aşağı (TXT modunda), bekleme modundan TV'ye geçiş yapar.
17. **Geri/Geri dön:** Bir önceki ekrana döner, indeks sayfasını açar (TXT modunda)
18. **Çık:** Gösterilen menüleri kapatır ve menülerden çıkar, veya bir önceki ekrana döner
19. **Dil:** Ses modları (analog TV) ve görüntüler arasında geçiş yapar ve ses/altyazı dilini (dijital TV, mevcut olduğu durumlarda) değiştirir
20. **Altyazılar:** Altyazıları açar ve kapatır (mevcut olan durumlarda)
21. **EPG (Elektronik Program Rehberi):** Elektronik program rehberini görüntüler
22. **Kaynak:** Tüm mevcut yayın ve içerik kaynaklarını gösterir

## Bağlantılar

Konektör	Tip	Kablolar	Cihaz
	Skart Bağlantısı (arka)		
	VGA Bağlantısı (arka)		
	PC/YPbPr Ses Bağlantısı (yan)	 YPbPr/PC Ses Kablosu	
	HDMI Bağlantısı (arka)		
	SPDIF (Koaksiyel Çıkış) Bağlantısı (arka)		
	Yan AV (Ses/Video) Bağlantısı (yan)	 AV Kablo	
	Kulaklık Bağlantısı (yan)		
	YPbPr Video Bağlantısı (arka)	 PC'den YPbPr'ye Bağlantı Kablosu	
	USB Bağlantısı (yan)		
	CI Bağlantısı (yan)		

**NOT:** YPbPr veya Yan AV girişi yoluyla bir cihaz bağlarken, bağlantıyı gerçekleştirebilmek için, bağlantı kablolarını kullanmalısınız. Sol taraftaki resimlere bakınız. | VGA girişi aracılığıyla YPbPr sinyalinin etkinleştirilmesi için YPbPr – VGA kablosunu kullanabilirsiniz. | VGA ve YPbPr kabloları aynı anda kullanılamaz. | PC/YPbPr sesi etkinleştirmek için, ses bağlantısını yapmak üzere yan ses girişlerinde bir YPbPr ses kablosu kullanmanız gereklidir. | SKART soketi yoluyla harici bir cihaz bağlanmıyorsa, TV otomatik olarak AV moduna geçer. | DTV kanalları (Mpeg4 H.264) alırken veya Ortam Tarayıcı modundayken, çıkış skart soketinden mümkün olmayacaktır. | Duvara montaj kiti (eğer birlikte verilmemişse, piyasadan üçüncü taraf bir malzeme temin edilebilir) kullanılırken, duvara montaj yapmadan önce tüm kablolarınızı TV'nin arkasına takmanızı öneririz. | CI modülünü sadece TV KAPALI konumdayken takınız veya çıkartınız. Ayarlarla ilgili ayrıntılar için modül talimatları kılavuzuna başvurunuz | Televizyonunuzun herbir USB girişi, 500mA'ya kadar cihazları destekler. 500mA üzeri akıma sahip cihazların bağlanması televizyonunuza zarar verebilir. | TV'nize bir HDMI kablosu bağlarken, yayılan parazit frekanslarına karşı yeterli koruma sağlamak için sadece blendajlı bir HDMI kablosu kullanmanız gerekir.



Eğer TV'nize bir cihaz bağlamak isterseniz, herhangi bir bağlantı yapmadan önce hem TV'nin hem de cihazın kapalı olduğundan emin olunuz. Bağlantı yapıldıktan sonra, üniteleri açabilir ve kullanabilirsiniz.

## Açma/Kapatma

### TV'yi Açmak için

Elektrik kablosunu, elektrik prizi gibi bir güç kaynağına bağlayınız (220-240V AC, 50 Hz). TV üzerindeki " " tuşunu (anahtar pozisyonu modele bağlı olarak değişir) "I" konumuna alınız, böylece TV bekleme moduna geçecektir. Bekleme LED'i yanacaktır.

Bekleme konumundan çıkıp TV'yi açabilmek için aşağıdakilerden birini yapınız:

- **Bekleme** tuşuna, **Program +/-** tuşuna veya kumanda üzerindeki bir rakam tuşuna basınız.
- TV bekleme durumundan çıkana kadar TV üzerindeki yan fonksiyon tuşuna basınız.

### Televizyonu Kapatmak için

TV bekleme moduna girene kadar uzaktan kumandadaki **Bekleme** tuşuna veya TV üzerindeki yan fonksiyon tuşuna basınız.

" " tuşunu gösterildiği gibi 2 pozisyonuna getiriniz - , böylece TV kapanacaktır.

### Televizyonu tamamen kapatmak için elektrik fişini prizden çekiniz.

*Not: TV bekleme moduna getirildiğinde, bekleme LED'i Bekleme Modunda Arama, Uydudan Otomatik Yazılım İndirme ya da Zamanlayıcı gibi özelliklerin aktif olduğunu belirtmek için yanıp söner. LED, TV'yi bekleme modundan açtığınızda da yanıp sönebilir.*

## İlk Kurulum

İlk defa açılırken, dil seçimi menüsü görünür. Lütfen bir dil seçimi yaparak **OK** tuşuna basınız.

Bir sonraki ekranda, yön tuşlarını kullanarak tercihlerinizi ayarlayınız.

*Not: Bu noktada Ülke seçimine bağlı olarak, bir PIN ayarlamamız ve doğrulanmanız istenebilir. Seçilen PIN 0000 olamaz. Daha sonra herhangi bir menü işlemi için PIN girmeniz istendiğinde, bunu girmeniz gerekecektir.*

### Yayın Tipinin Seçilmesi Hakkında

**Dijital Anten:** Eğer **Dijital Anten** yayını arama seçeneği açılırsa, ilk ayarlar tamamlandıktan sonra TV dijital karasal yayınları arayacaktır.

**Dijital Kablo:** Eğer **Dijital Kablolu** yayın arama seçeneği açılırsa, ilk ayarlar tamamlandıktan sonra TV dijital kablolu yayınları arayacaktır. Diğer tercihlerinize bağlı olarak, aramaya başlamadan önce bir doğrulama mesajı görüntülenebilir. **EVET** seçimini yapınız ve devam etmek için **OK** tuşuna basınız. İşlemi iptal etmek için **HAYIR** seçimini yapıp **OK** tuşuna basınız.

**Ağ** seçimi veya **Frekans**, **Ağ ID** ve **Arama Adımı** gibi değerleri seçebilirsiniz. Bittiğinde, **OK** tuşuna basınız.

*Not: Arama süresi, seçilen Arama Adımına bağlı olarak değişiklik gösterecektir.*

**Uydu:** Eğer **Uydu** yayını arama seçeneği açılırsa, ilk ayarlar tamamlandıktan sonra TV dijital uydu yayınları

arayacaktır. Uydu araması yapılmadan önce bazı ayarların yapılması gerekir. Önce **Anten Tipi** menüsü görüntülenir. **Anten Tipi** seçimini **Doğrudan**, **Tek Uydu Kablosu** veya **DiSEqC** anahtarları arasından seçmek için "◀" veya "▶" tuşlarını kullanabilirsiniz.

• **Doğrudan:** Tek bir alıcınız ve doğrudan alıcıya bağlı bir uydu çanağınız varsa bu anten tipini seçiniz. Devam etmek için **OK** tuşuna basınız. Uygun bir uyduyu seçiniz ve sonraki ekranda servis araması yapmak için **OK** tuşuna basınız.

• **Tek Uydu Kablosu:** Eğer birden çok alıcınız ve tek uydu kablolu sisteminiz varsa bu anten tipini seçiniz. Devam etmek için **OK** tuşuna basınız. Ekranda verilen açıklamaları takip ederek ayarları yapılandırınız. Servis araması yapmak için **OK** tuşuna basınız.

• **DiSEqC anahtar:** Birden çok uydu çanağınız ve bir DiSEqC anahtarınız varsa bu anten tipini seçiniz. Devam etmek için **OK** tuşuna basınız. Sonraki ekranda **DiSEqC** seçeneklerini (varsa) ayarlayabilirsiniz. Listede birinci sırada olan uyduda arama yapmak için **OK** tuşuna basınız.

**Analog:** Eğer **Analog** yayın arama seçeneği açılırsa, ilk ayarlar tamamlandıktan sonra TV analog yayınları arayacaktır.

Ayrıca, bir yayının türünün favoriniz olarak ayarlayabilirsiniz. Arama işlemi sırasında, seçilen yayının türüne öncelik verilecek ve bu tür yayını yapan kanallar Kanal Listesinin üst sıralarında listelenecektir. Bittiğinde, devam etmek için **OK** tuşuna basınız.

Bu noktada **Mağaza Modu** seçeneğini etkinleştirebilirsiniz. Bu seçenek TV'nizin ayarlarını saklama ortamına uygun olarak ayarlayacak ve kullanılmakta olan TV modeline bağlı olarak TV tarafından desteklenen özellikler ekranın üzerinde bilgi mesajı olarak görüntülenecektir. Bu seçenek sadece mağazada kullanılmak için tasarlanmıştır. Evde kullanım için **Ev Modu** seçeneğini seçmeniz tavsiye edilir. Bu seçenek, **Ayarlar>Tüm Seçenekler** menüsünde bulunur ve daha sonra Açılabilir/kapatılabilir.

Devam etmek için uzaktan kumandanın **OK** tuşuna basın. İlk ayarlar tamamlandıktan sonra, TV seçilen yayının türlerinde kullanılabilir yayınları aramaya başlayacaktır.

Mevcut tüm kanallar kaydedildikten sonra, ekranda arama sonuçları görüntülenecektir. Devam etmek için **OK** tuşuna basınız. Sonra **Kanal Listesini Düzenle** menüsü görüntülenecektir. Kanal listesini tercihlerinize göre düzenleyebilir veya **Menu** tuşuna basarak TV izleyebilirsiniz.

Arama devam ederken, kanalları LCN'ye (\*) göre sıralamak isteyip istemediğinizi soran bir mesaj görüntülenir. **Ev**et seçimini yapınız ve **OK** tuşu ile onaylayınız.

(\*) LCN, mevcut yayınları tanımlanabilir bir kanal numarası sırasına (varsa) göre düzenleyen Mantıklı Kanal Numarası sistemidir.

**Not:** İlk kurulum başlatılırken TV'yi kapatmayınız. Ülkeseçiminize bağlı olarak bazı seçenekler mevcut olmayabilir.

## USB Giriş yoluyla Medya Oynatma

TV'nizin USB girişlerini kullanarak 2.5" ve 3.5" (harici güç kaynağına sahip hdd) harici sabit diskler ya da USB bellekleri TV'nize bağlayabilirsiniz.

**ÖNEMLİ !** TV'nize bağlamadan önce depolama aygıtınızda bulunan dosyaları yedekleyiniz. Üretici herhangi bir dosya hasarından veya veri kaybından sorumlu tutulamaz. Belirli USB cihazı türlerinin bu TV ile uyumlu olmaması olası bir durumdur (ör. MP3 Çalarlar). TV FAT32 ve NTFS disk formatlarını destekler.

Oynatıcı halen dosyaları okuyor olabileceği için, her söküp takma öncesinde bir süre bekleyiniz. Aksi takdirde, USB oynatıcıda ve USB cihazın kendisinde fiziksel hasara yol açabilirsiniz. Bir dosyayı oynatırken belleği çekip çıkarmayınız.





TV'nizin USB girişlerinde USB çoklayıcılar kullanabilirsiniz. Bu gibi bir durumda harici güç alan USB çoklayıcılar önerilmektedir.

Eğer bir USB hard disk bağlayacaksanız, TV'nin USB giriş(ler)ini doğrudan kullanmanız önerilir.

**Not:** Bağlanmış olan USB cihazındaki görüntü dosyalarını görüntülerken **Ortam Tarayıcı** menüsü sadece bağlantısı yapılmış cihazda bulunan 1000 görüntü dosyasını görüntüleyebilir.

## Ortam Oynatıcı Menüsü

İçinde fotoğraf, müzik ve film dosyaları kayıtlı olan bir USB diskini TV'nize takarak bu dosyaları çalabilirsiniz. TV'nin yanındaki USB girişlerinden birine bir USB disk takın. **Medya Tarayıcısı** modundayken **Menu** tuşuna basıldığında, **Resim, Ses** ve **Ayarlar** menü seçeneklerine erişilecektir. **Menu** tuşuna tekrar basıldığında bu ekrandan çıkılır. **Ayarlar** menüsü kullanarak **Medya Oynatıcı** tercihlerini ayarlayabilirsiniz.

Yeniden Çal/Karıştır Modunda Çalışma	
<b>Yeşil</b> tuş ile oynatmayı başlatınız ve etkinleştiriniz 	Listede bulunan tüm dosyalar orijinal sıralaması ile sürekli oynatılacaktır
<b>OK</b> tuşu ile oynatmayı başlatınız ve etkinleştiriniz 	Aynı dosya yeniden oynatılır (tekrarlama)
<b>Yeşil</b> tuş ile oynatmayı başlatınız ve etkinleştiriniz 	Listede bulunan tüm dosyalar rastgele bir sıralama oynatılacaktır
<b>Yeşil</b> tuş ile oynatmayı başlatınız ve etkinleştiriniz 	Listede bulunan tüm dosyalar rastgele sıralamayla sürekli oynatılacaktır.

## CEC ve CEC RC Doğrudan Geçiş

Bu fonksiyon, HDMI portları aracılığıyla bağlanmış olan CEC-özellikli etkin cihazların TV'nin uzaktan kumandası kullanılarak kontrol edilebilmesine olanak sağlar.

Öncelikle **Sistem>Ayarlar>Tüm Seçenekler** menüsünden **CEC** seçeneğinin Etkinleştirilmiş olması gereklidir. **Kaynak** tuşuna basınız ve **Kaynak Listesi** menüsünden bağlanmış olan CEC cihazın HDMI girişimi seçiniz. Yeni bir CEC kaynak cihazı bağlandığında, bu cihaz kaynak listesinde bağlandığı HDMI portunun adı yerine kendi adıyla listelenecektir (DVD Oynatıcı, Kaydedici 1, vb.).

Bağlanmış olan HDMI kaynağı seçildikten sonra TV uzaktan kumandası başlıca fonksiyonları çalıştırabilecektir.

Bu işlemi sonlandırmak ve TV'yi yeniden uzaktan kumanda ile kontrol etmek için, uzaktan kumanda bulunan **Quick Menu** tuşuna basın, CEC RC Geçiş seçimini vurgulayın ve Sol veya Sağ tuşlarına basarak Kapalı olarak ayarlayınız. Bu özellik **Sistem>Ayarlar>Tüm Seçenekler** menüsünden de etkinleştirilebilir veya devre dışı bırakılabilir.

TV, ARC (Ses Dönüş Kanalı) özelliğini de desteklemektedir. Bu özellik, TV ile ses sistemleri (A/V alıcı veya hoparlör sistemi) arasındaki kablo bağlantılarının yerine kullanılan bir ses bağlantısıdır.

ARC aktif olduğunda, TV diğer ses çıkışlarını otomatik olarak sessiz moda almaz. Bu yüzden, eğer sadece bağlanmış olan ses cihazından gelen sesi duymak istiyorsanız, TV sesini manuel olarak kısmanız gerekir (diğer optik ve koaksiyel dijital ses çıkışlarında olduğu gibi). Bağlanmış cihazın ses seviyesini değiştirmesi isterseniz, cihazı kaynak listesinden seçmeniz gereklidir. Bu durumda, ses kontrol tuşları bağlanmış olan ses cihazına yönlendirilir.

**Not:** ARC sadece HDMI1 girişi aracılığıyla desteklenir.

## Sistem Ses Kontrolü

TV ile Amplifikatör/Alıcı kullanımına imkan verir. Ses düzeyi TV'nin uzaktan kumandası kullanılarak kontrol edilebilir. Bu özelliği etkinleştirmek için, **Sistem>Ayarlar>Diğer Ayarlar** menüsü altında **Hoparlörler** seçimini **Amplifikatör** olarak ayarlayınız. TV hoparlörlerinin sesi kısılır ve izlenen kaynağın sesi bağlı ses sisteminden verilir.

**Not:** Ses cihazı Sistem Ses Kontrolü özelliğini desteklemeli ve CEC seçeneği **Etkin** olarak ayarlanmış olmalıdır.

# TV Menüsü İçeriği

## Görüntü Menüsü İçeriği

<b>Mod</b>	Tercihlerinize ya da gerekliliklere uyması için resim modunu değiştirebilirsiniz. Resim modu aşağıdaki seçeneklerden herhangi birisine ayarlanabilir: <b>Sinema, Oyun</b> (opsiyonel) , <b>Spor, Dinamik</b> ve <b>Doğal</b> .
<b>Kontrast</b>	Ekranın aydınlık ve karanlık değerlerini ayarlar.
<b>Parlaklık</b>	Ekranın parlaklık değerlerini ayarlar.
<b>Keskinlik</b>	Ekranında görüntülenen cisimlerin keskinlik değerini ayarlar.
<b>Renk</b>	Renk değerini girer, renkleri ayarlar.
<b>Enerji Tasarrufu</b>	<b>Enerji Tasarrufu</b> ayarını <b>Özel, Minimum, Ortalama, Maksimum, Otomatik, Ekran Kapalı</b> veya <b>Kapalı</b> olarak ayarlamak içindir. <b>Not: Seçilen Moda bağlı olarak kullanılabilir seçenekler farklı olabilir.</b>
<b>Arka Aydınlatma</b>	Bu ayar, arka aydınlatma seviyesini kontrol eder. Eğer <b>Enerji Tasarrufu</b> seçiminde <b>Özel</b> dışında bir ayar yapılmışsa, arka aydınlatma fonksiyonu pasif olacaktır.
<b>Gelişmiş Ayarlar</b>	
<b>Dinamik Kontrast</b>	Dinamik kontrast oranını istediğiniz değere değiştirebilirsiniz.
<b>Gürültü Azaltma</b>	Eğer yayın sinyali zayıfsa ve görüntü karlı ise, düzeltmek için <b>Gürültü Azaltma</b> ayarını kullanınız.
<b>Renk Sıcaklığı</b>	İstenen renk sıcaklığı değerini ayarlar. <b>Serin, Normal, Sıcak</b> ve <b>Özel</b> seçenekleri kullanılabilir.
<b>Beyaz Nokta</b>	Eğer <b>Renk Sıcaklığı</b> seçeneği <b>Özel</b> olarak ayarlanmışsa, bu ayar kullanılabilir. Sol veya Sağ tuşlara basarak görüntünün 'sıcaklığını' veya 'serinliğini' artırabilirsiniz.
<b>Görüntü Yakınlaştırma</b>	İstenilen görüntü ölçüsü biçimini ayarlar.
<b>Film Modu</b>	Filmler normal televizyon programlarından farklı sayıda saniye başına düşen kare miktarına sahiptir. Bu özelliği, hızlı hareketleri net bir şekilde görmek istediğiniz filmleri izlerken açınız.
<b>Ten Rengi Tonu</b>	Ten rengi tonu -5 ile 5 arasında değiştirilebilir.
<b>Renk Geçişi</b>	İstenen renk tonunu ayarlar.
<b>HDMI Tam Aralık</b>	Bu özellik HDMI kaynağından görüntü izlerken görünebilir. Görüntüdeki siyahlığı iyileştirmek için bu özelliği kullanabilirsiniz.
<b>PC Konumu</b>	Sadece giriş kaynağı VGA/PC olarak ayarlanmış olduğunda görünür.
<b>Otomatik Konumlandırma</b>	Ekranı otomatik olarak en uygun hale getirir. En uygun hale getirmek için OK tuşuna basınız.
<b>Y Konum</b>	Bu özellik, görüntüyü ekranın sağ veya sol tarafına yatay olarak kaydırır.
<b>D Konum</b>	Bu özellik, görüntüyü ekranın üstüne veya altına doğru dikey olarak kaydırır.
<b>Nokta Saati</b>	Nokta Saati ayarlamaları, hesap çizelgesi gibi yoğun nokta içeren sunumlar veya küçük karakterlerin kullanıldığı paragraflar ya da metinlerde dikey şerit olarak görünen paraziti düzeltir.
<b>Faz</b>	Giriş kaynağına bağlı olarak (bilgisayar, vb.) ekranda net olmayan veya parazitli görüntüler görünebilir. Deneyerek daha net bir görüntü almak üzere fazı kullanabilirsiniz.
<b>Sıfırlama</b>	Görüntü ayarlarını fabrika ayarlarına sıfırlar ( <b>Oyun</b> modu dışında).

VGA (PC) modunda, **Görüntü** menüsündeki bazı öğeler kullanılamaz. Bunun yerine, PC moduna **Görüntü Ayarları** menüsüne VGA modu ayarları eklenecektir.

<b>Ses Menüsü İçeriği</b>	
<b>Ses</b>	Sesi seviyesini ayarlar.
<b>Ekolayzır</b>	Ekolayzır modunu seçer. Özel ayarlar sadece <b>Kullanıcı</b> modunda yapılabilir.
<b>Balans</b>	Sesin sol veya sağ hoparlörden gelmesini ayarlar.
<b>Kulaklık</b>	Kulaklık sesini ayarlar. İşitme hasarı yaşamamak için, kulaklığı kullanmadan önce, kulaklığın ses seviyesinin düşük bir ayara ayarlandığından emin olunuz.
<b>Ses Modu</b>	Bir ses modu seçebilirsiniz (eğer izlenen kanal destekliyorsa).
<b>AVL (Otomatik Ses Sınırlama)</b>	Programlar arasında sabit bir ses çıkışı elde edilebilmesine olanak sağlar.
<b>Kulaklık/Ses Çıkışı</b>	Kulaklık jakını kullanarak televizyona harici bir amplifikatör bağlarsanız, bu seçeneği <b>Ses Çıkışı</b> olarak seçebilirsiniz. Eğer televizyona kulaklık bağlarsanız, bu seçeneği <b>Kulaklık</b> olarak seçiniz. Kulaklık kullanmadan önce, bu menü öğesinin <b>Kulaklık</b> olarak ayarlandığından emin olunuz. Bu ayar <b>Ses Çıkışı</b> olarak ayarlanırsa, kulaklık soketindeki çıkış maksimum seviyeye ayarlanır, bu da işitme hasarına neden olabilir.
<b>Dinamik Bas</b>	Dinamik bası etkinleştirir veya devre dışı bırakır.
<b>Surround Ses</b>	Surround ses <b>Açık</b> veya <b>Kapalı</b> olarak ayarlanabilir.
<b>Dijital Çıkış</b>	Dijital çıkış ses türünü ayarlar

## Ayarlar Menüsü İeriđi

<b>Koşullu Erişim</b>	Mevcut olması halinde koşullu erişim modüllerini kontrol eder.
<b>Dil</b>	Yayıncıya ya da ülkeye bađlı olarak farklı bir dil ayarlayabilirsiniz.
<b>Yetişkin</b>	<p>Çocuk kilidi ayarlarını deđiştirmek için dođru parolayı giriniz. Bu menüden, <b>Menü Kilidi</b>, <b>Yetişkin Kilidi</b>, <b>Çocuk Kilidi</b> veya <b>Rehber</b> özelliklerini kolaylıkla ayarlayabilirsiniz. İlgili seçenekleri kullanarak yeni bir <b>PIN</b> ayarlayabilir veya <b>Varsayılan CICAM PIN</b> kodunu deđiştirebilirsiniz.</p> <p><i>Not: İlk Kurulum sırasında yaptığınız seçiminize bađlı olarak bazı seçenekler mevcut olmayabilir. Varsayılan PIN 0000 veya 1234 olarak ayarlanabilir. Eđer İlk Kurulum sırasında PIN tanımlaması yaptıysanız (ülke seçimine bađlı olarak talep edilmesi halinde), tanımladığınız PIN numarasını giriniz.</i></p>
<b>Zamanlayıcılar</b>	TV'nizi belirli bir süre sonunda kapatmak için uyku zamanlayıcısını ayarlar. Seçilen programlar için zamanlayıcıları ayarlar.
<b>Tarih/Saat</b>	Tarih ve zamanı ayarlar.
<b>Kaynaklar</b>	Seçilen kaynak seçeneklerini etkinleştirir veya devre dışı bırakır.
<b>Erişilebilirlik</b>	TV'nin erişilebilirlik seçeneklerini görüntüler.
<b>İşitme Zorluğu</b>	Yayıncıdan gönderilen özel bir yayını etkinleştirir.
<b>Sesli Açıklama</b>	Görme engelli izleyiciler için bir anlatım oynatılacaktır. Kullanılabilir tüm <b>Sesli Açıklama</b> menü seçeneklerini görmek için <b>OK</b> tuşuna basınız. Bu özellik sadece yayıncının desteklemesi durumunda kullanılabilir.
<b>Tüm Seçenekler</b>	TV setinin diđer ayar seçeneklerini görüntüler.
<b>Menü Zaman Aşımı</b>	Menü ekranlarının zaman aşımı süresini deđiştirir.
<b>Yazılım Yükseltme</b>	TV'nizin en son yazılıma sahip olmasını sađlar. Menü seçeneklerini görmek için <b>OK</b> tuşuna basınız.
<b>Uygulama Sürümü</b>	Geçerli yazılım sürümünü gösterir.
<b>Altyazı Modu</b>	Bu seçenek, eđer her ikisi de mevcutsa ekranda hangi altyazı modunun ( <b>DVB</b> altyazısı / <b>Teletext</b> altyazısı) görüntüleneceđini seçer. Varsayılan deđer <b>DVB</b> altyazısıdır. Bu özellik sadece ülke seçimi Norveç olarak yapıldığında kullanılabilir.
<b>Otomatik TV Kapama</b>	Çalıştırılmadıđı zamanlarda TV'nin otomatik olarak bekleme moduna geçmesi için istenilen süreyi ayarlar.
<b>Biss Anahtarı</b>	Biss, bazı yayınlarda kullanılan bir uydu sinyali şifreleme sistemidir. Eđer bir yayın için Biss anahtarını girmeniz gerekirse, bu ayarı kullanabilirsiniz. Anahtarı girmek için istediđiniz yayın üzerindeyken <b>Biss Anahtarını</b> seçiniz ve <b>OK</b> tuşuna basınız.
<b>Mađaza Modu</b>	Bu modu mađazada teđhir amacıyla seçiniz. <b>Mađaza Modu</b> etkin olduđunda, TV menüsünde bulunan bazı öğeler kullanılamayabilir.
<b>Açılma Modu</b>	Bu ayar güçlendirme modu tercihlerini yapılandırır. <b>Son Durum</b> ve <b>Bekleme</b> seçenekleri kullanılabilir.
<b>CEC</b>	Bu ayarlar ile CEC fonksiyonunu tamamen etkinleştirebilir veya devre dışı bırakabilirsiniz. Bu özelliđi etkinleştirmek veya devre dışı bırakmak için Sol veya Sađ tuşa basınız.
<b>CEC Otomatik Açma</b>	Bu fonksiyon, bađlanmış olan HDMI-CEC uyumlu cihazın TV'yi açmasını ve giriş kaynađını otomatik olarak deđiştirmesini sađlamaktadır. Bu özelliđi etkinleştirmek veya devre dışı bırakmak için <b>Sol</b> veya <b>Sađ</b> tuşa basınız.
<b>Hoparlörler</b>	TV'nin sesini bađlantısı yapılmış uyumlu bir ses cihazından almak için <b>Amplifikatör</b> olarak ayarlayınız. Ses cihazının sesini kontrol etmek için TV'nin kumandasını kullanabilirsiniz.

<b>Kurulum ve Geri Dönüş Menüsü İçeriği</b>	
<b>Otomatik Kanal Arama (Yeniden Ayarlama)</b>	Otomatik kanal arama seçeneklerini görüntüler. <b>Dijital Anten:</b> Havadan yayınlanan DVB kanallarını arar ve hafızaya alır. <b>Dijital Kablo:</b> Kablodan yayınlanan DVB kanallarını arar ve hafızaya alır. <b>Analog:</b> Analog kanalları arar ve hafızaya alır. <b>Uydu:</b> Uydu kanallarını arar ve hafızaya alır.
<b>Manüel Kanal arama</b>	Bu özellik doğrudan yayın girişi için kullanılabilir.
<b>Ağ Kanallarını arama</b>	Yayın sistemindeki bağlantılı kanalları arar. <b>Dijital Anten:</b> Karasal ağ kanallarını arar. <b>Dijital Kablo:</b> Kablo ağı kanallarını arar.
<b>Analog İnce Ayar</b>	Bu ayarı, analog kanalların ince ayarını yapmak için kullanabilirsiniz. Bu özellik, kaydedilen analog kanal yoksa mevcut değildir.
<b>Uydu Ayarları</b>	Uydu ayarlarını gösterir. <b>Uydu listesi:</b> Kullanılabilir uyduları görüntüler. Bu listeye uydu <b>Ekleme, Silme</b> veya uydu <b>Düzenleme</b> yapabilirsiniz. <b>Anten kurulumu:</b> Uydu anteni ayarlarını değiştirebilir ve/veya yeni bir uydu araması başlatabilirsiniz.
<b>Kurulum Ayarları</b>	Kurulum ayarları menüsünü görüntüler. <b>Bekleme Modunda Arama (Opsiyonel):</b> TV'niz bekleme modunda iken yeni veya eksik kanallar için arama yapacaktır. Yeni bulunan yayınlar gösterilecektir.
<b>Servis Listesini Temizle</b>	Kaydedilmiş kanalları silmek için bu ayarı kullanınız. Bu ayar, <b>Ülke</b> seçeneği Danimarka, İsveç, Norveç ya da Finlandiya olarak ayarlandığında görüntülenebilir.
<b>Aktif Ağ Seçimi</b>	Bu ayar, kanal listesinde sadece seçilen ağın yayınlarını seçebilmenize olanak sağlar. Bu özellik sadece ülke seçimi Norveç olarak yapıldığında kullanılabilir.
<b>İlk Kurulum</b>	Kayıtlı tüm kanalları ve ayarları siler, TV'yi fabrika ayarlarına sıfırlar.



## Genel TV Kullanımı

### Kanal Listesinin Kullanılması

TV **Kanal Listesinde** yer alan tüm kaydedilmiş istasyonları sıralar. **Kanal Listesi** seçeneklerini kullanarak bu kanal listesini düzenleyebilirsiniz, favorileri ayarlayabilirsiniz veya listelenecek etkin istasyonlar ayarlayabilirsiniz. **Kanal Listesini** açmak için **OK/TV** tuşuna basınız. **Mavi** tuşa basarak listelenmiş kanalları filtreleyebilir veya mevcut listede ileri düzey değişiklikler yapmak için **Yeşil** tuşa basarak **Kanal Listesini Düzenle** menüsünü açabilirsiniz.

### Favori Listesinin Yönetilmesi

Favori kanallarınız için dört farklı liste oluşturabilirsiniz. **Kanal Listesini Düzenle** menüsünü açmak için ana menüden Kanal Listesine giriniz veya **Kanal Listesi** görüntülenirken **Yeşil** tuşa basınız. Listedeki istediğiniz kanalı seçiniz. **Sarı** tuşa basarak çok sayıda seçim yapabilirsiniz. Sonra **Kanal Düzenleme Seçenekleri** menüsünü açmak için **OK** tuşuna basınız ve **Favori Ekle/Çıkar** seçimini yapınız. **OK** tuşuna yeniden basınız. İstediğiniz liste seçeneğini **Açık** olarak ayarlayınız. Seçilen kanallar listeye eklenecektir. Favori listesinden bir veya birden fazla kanalı silmek için aynı adımları takip ediniz ve istenilen liste seçeneğini **Kapalı** olarak ayarlayınız.

Tercihlerinize bağlı olarak **Kanal Listesinde** bulunan kanalları filtrelemek için **Kanal Listesini Düzenle** menüsünde **Filtre** fonksiyonunu kullanabilirsiniz. Bu **Filtre** seçeneğinin kullanılmasıyla, favori kanallarınızdan bir tanesinin **Kanal Listesi** her açıldığında görüntülenmesini sağlayabilirsiniz. **Kanal Listesi** menüsünde filtreleme fonksiyonu, bir kanalı bulmak veya ayarlamak amacıyla sadece o sırada görüntülenen **Kanal Listesinde** filtreleme yapabilir. Bu değişiklikler, **Kanal Listesi** yeniden açıldığında geçerli olmayacaktır.

### Yetişkin Ayarlarını Yapılandırma

**Yetişkin Ayarları** menü seçenekleri, kullanıcıların bazı programları ve kanalları izlemesini ve menüleri kullanmasını engellemek için kullanılabilir. Bu ayarlar **Ayarlar>Yetişkin** menüsünde bulunmaktadır.

Yetişkin kilit menü seçeneklerini göstermek için PIN numarası girilmelidir. Doğru PIN kodu girildikten sonra, **Yetişkin Ayarları** menüsü görüntülenir.

**Menü Kilidi:** Tüm menülere veya TV kurulum menülerine erişimi etkinleştirir veya devre dışı bırakır.

**Yetişkin Kilidi:** Bu seçenek ayarlandığında, TV yayından yetişkin bilgisi alınır ve yetişkin seviyesinin devre dışı bırakılması halinde görüntü ve ses alınmaz.

**Not:** *Eğer İlk Kurulum sırasında ülke seçimi Fransa, İtalya veya Avusturya olarak yapılmışsa, Yetişkin Kilidi değeri otomatik olarak 18 yaşa ayarlanacaktır.*

**Çocuk Kilidi:** Çocuk kilidi **AÇIK** olarak ayarlandığında, televizyonunuz yalnızca uzaktan kumanda aleti

ile kumanda edilebilir. Bu durumda, TV üzerindeki kumanda butonları çalışmaz.

**PIN Ayarlama:** Yeni bir PIN numarası tanımlar.

**Varsayılan CİCAM PIN:** Eğer TV'nin Cİ yuvasına bir Cİ modül takılmamışsa, bu seçenek grileştirilmiş şekilde görüntülenecektir. Cİ CAM varsayılan PIN kodunu bu seçeneği kullanarak değiştirebilirsiniz.

**Not:** *Varsayılan PIN 0000 veya 1234 olarak ayarlanabilir. Eğer İlk Kurulum sırasında PIN tanımlaması yaptıysanız (ülke seçiminize bağlı olarak), tanımladığınız PIN numarasını giriniz.*

**İlk Kurulum sırasında yaptığınız seçiminize bağlı olarak bazı seçenekler mevcut olmayabilir.**

### Elektronik Program Rehberi (EPG)

Bazı kanallar yayın programları hakkında bilgiler gönderir. **Program Rehberi** menüsünü görüntülemek için **Epg** tuşuna basınız.

3 farklı program düzeni bulunmaktadır, **Zaman Çizelgesi**, **Liste Çizelgesi** ve **Şimdi/Sonra Çizelgesi**. Aralarında geçiş yapmak için, ekranın alt kısmında verilen açıklamaları takip ediniz.

### Zaman Çizelgesi

**Yakınlaştırma (Sarı tuş):** Etkinlikleri daha geniş bir zaman aralığında görmek için **Sarı** tuşa basınız.

**Filtre (Mavi tuş):** Filtreleme seçeneklerini gösterir.

**Program Türü Seçimi (Altyazılar tuşu):** **Program Türü Seçimi** menüsünü açar. Bu özelliği kullanarak seçilen konuyla ilgili olarak program rehberi veri tabanında arama yapabilirsiniz. Program rehberinde mevcut olan bilgi aranacak ve kriterlerinize uyan sonuçlar vurgulanacaktır..

**Seçenekler (OK tuşu):** Program seçeneklerini görüntüler.

**Program Detayları (Bilgi tuşu):** Seçilen programlar hakkında detaylı bilgiler görüntüler.

**Sonraki/Önceki Gün (Program +/- tuşları):** Önceki veya sonraki günün programlarını görüntüler.

**Arama (Tekst tuşu):** **Rehber Arama** menüsünü görüntüler.

**Şimdi (Değiştir tuşu):** Vurgulanan kanaldaki geçerli etkinliği görüntüler.

### Liste Çizelgesi(\*)

*(\*) Bu düzen seçeneğinde, sadece vurgulanan kanalın programları listelenecektir.*

**Önceki Zaman Dilimi (Kırmızı tuş):** Önceki zaman diliminin programlarını görüntüler.

**Sonraki/Önceki Gün (Program +/- tuşları):** Önceki veya sonraki günün programlarını görüntüler.

**Program Detayları (Bilgi tuşu):** Seçilen programlar hakkında detaylı bilgiler görüntüler.

**Filtre (Tekst tuşu):** Filtreleme seçeneklerini gösterir.

**Sonraki Zaman Dilimi (Yeşil tuş):** Sonraki zaman diliminin programlarını görüntüler.

**Seçenekler (OK tuşu):** Program seçeneklerini görüntüler.

## Şimdi/Sonra Çizelgesi

**Gezinme (Yön tuşları):** Kanal ve program listesinde dolaşmak için **Yön tuşlarına** basınız.

**Seçenekler (OK tuşu):** Program seçeneklerini görüntüler.

**Program Detayları (Bilgi tuşu):** Seçilen programlar hakkında detaylı bilgiler görüntüler.

**Filtre (Mavi tuş):** Filtreleme seçeneklerini gösterir.

### ProgramSeçenekleri

Bir programı seçmek için yön tuşlarını kullanınız ve **Program seçenekleri** menüsünü görüntülemek için **OK** tuşuna basınız. Aşağıdaki seçenekleri mevcuttur.

**Kanal Seçimi:** Bu seçeneği kullanarak, seçilen kanalı açabilirsiniz.

**Program zamanlayıcı ayarı / Program zamanlayıcıyı silme:** EPG menüsünde programı seçtikten sonra, **OK** tuşuna basınız. Program Zamanlayıcısı seçimini yapınız ve **OK** tuşuna basınız. Gelecek programlar için bir zamanlayıcı ayarlayabilirsiniz. Önceden ayarlanmış hatırlatmayı iptal etmek için, programı işaretleyip **OK** tuşuna basınız. Sonra **Program Zamanlayıcı** silme seçimini yapınız. Zamanlayıcı iptal olacaktır.

**Notlar:** Mevcut kanal üzerinde aktif bir kayıt varsa, her hangi başka bir kanalı veya kaynağı açamazsınız.

Aynı zaman aralığındaki iki veya daha fazla farklı zamanlayıcı ayarlamak mümkün değildir.

### Teletext Servisleri

Girmek için **Text** tuşuna basınız. Karma modunu etkinleştirmek için yeniden basınız, bu şekilde teletext sayfası ve TV yayını aynı anda görüntüleyebilirsiniz. Çıkmak için bir kez daha basınız. Eğer mevcutsa, bir teletext sayfasındaki bölümler renk kodlu olur ve renkli tuşlara basılarak seçilebilir. Teletext ekranında görüntülenen talimatları takip ediniz.

### Dijital Teletext

Dijital teletext bilgisini görmek için **Text** tuşuna basınız. Renkli tuşları, imleç tuşlarını ve **OK** tuşunu kullanınız. Kullanım yöntemi, dijital teletextin içeriğine bağlı olarak farklılık gösterebilir. Dijital teletext ekranında görüntülenen talimatları takip ediniz. **Text** tuşuna basıldığında, TV televizyon yayınına geri döner.

### Yazılım Yükseltme

TV'niz yayın sinyali ile otomatik olarak aygıt yazılımı bulma ve güncelleme özelliğine sahiptir.

### Kullanıcı arayüzüyle yazılım yükseltme araması

Ana menüde **Ayarlar** seçimini yapınız ve **OK** tuşuna basınız. **Ayarlar Menüsü** görüntülenecektir. Sonra, **Tüm Ayarlar** seçimini yapınız ve **OK** tuşuna basınız. **Yazılım güncelleme** seçimini yapınız ve **OK** tuşuna basınız. **Güncelleme Seçenekleri** menüsünde **Güncellemeleri ara** seçimini yapınız ve yeni bir yazılım güncellemesini kontrol etmek için **OK** tuşuna basınız.

Eğer yeni bir yükseltme bulunursa, yükseltme indirilmeye başlayacaktır. İndirme tamamlandıktan sonra TV'nizin yeniden başlatılıp başlatılmayacağına ilişkin soruyu **OK** tuşuna basarak onaylayınız.

### 03:00 arama ve yükseltme modu

Eğer **Yükseltme Seçenekleri** menüsünden **Otomatik arama** seçeneği **Etkinleştirilmişse** ve TV bir anten sinyaline veya İnternet'e bağlanmışsa, TV'niz saat 03:00'te yeni yükseltmeler için arama yapacaktır. Yeni bir yazılım bulunursa ve başarılı bir şekilde indirilirse, TV'nin bir sonraki açılışında kurulur.

**Not:** Yeniden başlatma işlemi sırasında led yanıp sönüyorsa, güç kablosunu fişten çekmeyiniz. Eğer yükseltme sonrasında TV'niz açılmazsa, fişini çekin, iki dakika bekleyin ve sonra fişi yeniden takın.

### Sorun Giderme ve İpuçları

#### TV açılmıyor

Elektrik kablosunun duvar prizine takılı olduğundan emin olunuz. Pillerin boşalmadığını kontrol ediniz. TV'deki Açma/kapama tuşuna basınız.

#### Kötü görüntü

- Doğru TV sisteminin seçildiğini kontrol ediniz.
- Düşük sinyal seviyesi görüntünün bozulmasına neden olabilir. Lütfen anten erişimini kontrol ediniz.
- Eğer manuel ayarlama yapıyorsanız, kanal frekansını doğru girdiğinizi kontrol ediniz.
- İki cihazı televizyona aynı anda bağladığınızda görüntü kalitesi düşebilir. Böyle bir durumda cihazlardan birinin bağlantısını kesiniz.

#### Görüntü yok

- Bunun anlamı TV'nizin herhangi bir yayın almıyor olduğudur. Doğru giriş kaynağının seçili olduğundan emin olunuz.
- Anten doğru takılmış mı?
- Anten kablosu hasarlı mı?
- Anteni bağlamak için doğru fişler kullanılmış mı?
- Şüşpheniz varsa yetkili servise danışınız.

#### Ses yok

- TV'nin sessize alınmadığını kontrol ediniz. **Sessiz** tuşuna basınız veya sesi yükselterek kontrol ediniz.
- Ses, hoparlörlerin sadece birinden geliyor. **Ses** menüsünden dengeleme ayarlarını kontrol ediniz.

#### Uzaktan kumanda - çalışmıyor

- Piller bitmiş olabilir. Pilleri değiştiriniz.

#### Giriş kaynakları - seçilemez

- Eğer bir giriş kaynağı seçemiyorsanız, hiçbir cihazın bağlı olmaması olasıdır. Eğer bağlıysa;
- Giriş kaynağını bağlanılan cihaza ayarlamak istiyorsanız AV kablolarını ve bağlantılarını kontrol ediniz.

## PC Girişli Tipik Ekran Modları

Aşağıdaki tablo tipik video görüntüleme modlarının bir resmidir. TV'niz tüm çözünürlükleri desteklemiyor olabilir.

İçindekiler	Çözünürlük	Frekans
1	640x350	85Hz
2	640x400	70Hz
3	640x480	60Hz
4	640x480	66Hz
5	640x480	72Hz
6	640x480	75Hz
7	640x480	85Hz
8	800x600	56Hz
9	800x600	60Hz
10	800x600	70Hz
11	800x600	72Hz
12	800x600	75Hz
13	800x600	85Hz
14	832x624	75Hz
15	1024x768	60Hz
16	1024x768	66Hz
17	1024x768	70Hz
18	1024x768	72Hz
19	1024x768	75Hz
20	1024x768	85Hz
21	1152x864	60Hz
22	1152x864	70Hz
23	1152x864	75Hz
24	1152x864	85Hz
25	1152x870	75Hz
26	1280x768	60Hz
27	1360x768	60Hz
28	1280x768	75Hz
29	1280x768	85Hz
30	1280x960	60Hz
31	1280x960	75Hz
32	1280x960	85Hz
33	1280x1024	60Hz
34	1280x1024	75Hz
35	1280x1024	85Hz
36	1400x1050	60Hz
37	1400x1050	75Hz
38	1400x1050	85Hz
39	1440x900	60Hz
40	1440x900	75Hz
41	1600x1200	60Hz
42	1680x1050	60Hz
43	1920x1080	60Hz
44	1920x1200	60Hz

## AV ve HDMI Sinyal Uyumu

Kaynak	Desteklenen Sinyaller	Mevcut	
HARİCİ (SKART)	PAL	O	
	SECAM	O	
	NTSC4.43	O	
	NTSC3.58	O	
	RGB 50/60	O	
YAN AV	PAL	O	
	SECAM	O	
	NTSC4.43	O	
	NTSC3.58	O	
YPbPr	480i, 480p	60Hz	O
	576i, 576p	50Hz	O
	720p	50Hz,60Hz	O
	1080i	50Hz,60Hz	O
HDMI	480i, 480p	60Hz	O
	576i, 576p	50Hz	O
	720p	50Hz,60Hz	O
	1080i	50Hz,60Hz	O
	1080p	24Hz, 25Hz, 30Hz, 50Hz, 60Hz	O

(X: Mevcut değil, O: Mevcut)

Bazı durumlarda TV sinyali düzgün görüntülene-meyebilir. Sorun, kaynak ekipmandaki standartlarla uyumsuzluk olabilir (DVD, Uydu-alıcısı, vb.). Eğer böyle bir sorun yaşarsanız, satıcınızla ve de kaynak cihazın üretici firmasıyla irtibata geçiniz.

**USB Modunda Desteklenen Video Dosyası Biçimleri**

Uzatma	Video Şifrelemesi	SPEC (Çözünürlük) ve Bit Değeri
.dat, vob	MPEG1/2	
.mpg, .mpeg	MPEG1/2, MPEG4	1080P@30fps - 40 Mbps
.ts, .trp, .tp	MPEG1/2, H.264, AVS, MVC	<b>H.264:</b> 1080Px2@30fps - 62.5 Mbps, 1080P@60fps - 62.5 Mbps <b>MVC:</b> 1080P@30fps - 62.5 Mbps <b>Diğer:</b> 1080P@30fps - 40Mbps
.mp4, .mov, .3gpp, .3gp	MPEG1/2, MPEG4, H.263, H.264, Motion JPEG	
.avi	MPEG1/2, MPEG4, Sorenson H.263, H.263, H.264, WMV3, Motion JPEG	<b>H.264:</b> 1080Px2@30fps - 62.5 Mbps, 1080P@60fps - 62.5 Mbps <b>Motion JPEG:</b> 640x480@30fps - 10 Mbps <b>Diğer:</b> 1080P@30fps - 40 Mbps
.mkv	MPEG1/2, MPEG4, H.263, H.264, WMV3, Motion JPEG	
.asf	Sorenson H.263, H.264, WMV3, Motion JPEG	
.flv	WMV3	1080P@30fps - 40 Mbps
.swf	RV30/RV40	1080P@30fps - 40 Mbps
.wmv		

**USB Modunda Desteklenen Resim Dosyası Biçimleri**

Resim	Fotoğraf	Çözünürlük (genişlik x yükseklik)
JPEG	Taban-çizgisi	15360x8640
	Kademeli tarama	1024x768
PNG	binişmesiz	9600x6400
	binişmeli	1200x800
BMP		9600x6400

## USB Modunda Desteklenen Ses Dosyası Biçimleri

Uzatma	Ses Şifrelemesi	Bit değeri	Örnek oranı
.mp3,	MPEG1/2 Katman1	32Kbps ~ 448Kbps	16KHz ~ 48KHz
	MPEG1/2 Katman2	8Kbps ~ 384Kbps	
	MPEG1/2 Katman3	8Kbps ~ 320Kbps	
.avi	MPEG1/2 Katman1	32Kbps ~ 448Kbps	16KHz ~ 48KHz
	MPEG1/2 Katman2	8Kbps ~ 384Kbps	
	MPEG1/2 Katman3	8Kbps ~ 320Kbps	
	AC3	32Kbps ~ 640Kbps	32KHz, 44,1KHz, 48KHz
	AAC, HEAAC		8KHz ~ 48KHz
	WMA	128bps ~ 320Kbps	8KHz ~ 48KHz
	WMA 10 Pro M0	< 192kbps	48KHz
	WMA 10 Pro M1	< 384kbps	48KHz
	WMA 10 Pro M2	< 768kbps	96KHz
	LPCM	64Kbps ~ 1.5Mbps	8KHz ~ 48KHz
.asf	IMA-ADPCM, MS-ADPCM	384Kbps	8KHz ~ 48KHz
	G711 A/mu-law	64Kbps ~ 128Kbps	8KHz
	MPEG1/2 Katman1	32Kbps ~ 448Kbps	16KHz ~ 48KHz
	MPEG1/2 Katman2	8Kbps ~ 384Kbps	
	MPEG1/2 Katman3	8Kbps ~ 320Kbps	
	WMA	128bps ~ 320Kbps	8KHz ~ 48KHz
	WMA 10 Pro M0	< 192kbps	48KHz
	WMA 10 Pro M1	< 384kbps	48KHz
	WMA 10 Pro M2	< 768kbps	96KHz
	.mkv, .mka	MPEG1/2 Katman1	32Kbps ~ 448Kbps
MPEG1/2 Katman2		8Kbps ~ 384Kbps	
MPEG1/2 Katman3		8Kbps ~ 320Kbps	
AC3		32Kbps ~ 640Kbps	32KHz, 44,1KHz, 48KHz
AAC, HEAAC			8KHz ~ 48KHz
WMA		128bps ~ 320Kbps	8KHz ~ 48KHz
WMA 10 Pro M0		< 192kbps	48KHz
WMA 10 Pro M1		< 384kbps	48KHz
WMA 10 Pro M2		< 768kbps	96KHz
VORBIS			48KHz'e kadar
LPCM		64Kbps ~ 1.5Mbps	8KHz ~ 48KHz
IMA-ADPCM, MS-ADPCM		384Kbps	8KHz ~ 48KHz
.ts, .trp, .tp, .dat, .vob, .mpg, .mpeg	G711 A/mu-law	64Kbps ~ 128Kbps	8KHz
	FLAC	< 1.6Mbps	8KHz ~ 96KHz
	MPEG1/2 Katman1	32Kbps ~ 448Kbps	16KHz ~ 48KHz
	MPEG1/2 Katman2	8Kbps ~ 384Kbps	
	MPEG1/2 Katman3	8Kbps ~ 320Kbps	
	AC3	32Kbps ~ 640Kbps	32KHz, 44,1KHz, 48KHz
	EAC3	32Kbps ~ 6Mbps	32KHz, 44,1KHz, 48KHz
	AAC, HEAAC		8KHz ~ 48KHz
LPCM	64Kbps ~ 1.5Mbps	8KHz ~ 48KHz	

Uzatma	Ses Şifrelemesi	Bit değeri	Örnek oranı
.wav	MPEG1/2 Katman1	32Kbps ~ 448Kbps	16KHz ~ 48KHz
	MPEG1/2 Katman2	8Kbps ~ 384Kbps	
	MPEG1/2 Katman3	8Kbps ~ 320Kbps	
	LPCM	64Kbps ~ 1.5Mbps	8KHz ~ 48KHz
	IMA-ADPCM, MS-ADPCM	384Kbps	8KHz ~ 48KHz
	G711 A/mu-law	64Kbps ~ 128Kbps	8KHz
.3gpp, .3gp, .mp4, .mov, .m4a	MPEG1/2 Katman3	8Kbps ~ 320Kbps	16KHz ~ 48KHz
	AC3	32Kbps ~ 640Kbps	32KHz, 44,1KHz, 48KHz
	EAC3	32Kbps ~ 6Mbps	32KHz, 44,1KHz, 48KHz
	AAC, HEAAC		8KHz ~ 48KHz
	VORBIS		48KHz'e kadar
	LPCM	64Kbps ~ 1.5Mbps	8KHz ~ 48KHz
	IMA-ADPCM, MS-ADPCM	384Kbps	8KHz ~ 48KHz
	G711 A/mu-law	64Kbps ~ 128Kbps	8KHz
.flv	MPEG1/2 Katman3	8Kbps ~ 320Kbps	16KHz ~ 48KHz
	AAC, HEAAC		8KHz ~ 48KHz
.ac3	AC3	32Kbps ~ 640Kbps	32KHz, 44,1KHz, 48KHz
	AAC, HEAAC		8KHz ~ 48KHz
.swf	MPEG1/2 Katman3	8Kbps ~ 320Kbps	16KHz ~ 48KHz
.ec3	EAC3	32Kbps ~ 6Mbps	32KHz, 44,1KHz, 48KHz
.rm, .rmvb, .ra	AAC, HEAAC		8KHz ~ 48KHz
	LBR (cook)	6Kbps ~ 128Kbps	8KHz, 11.025KHz, 22.05KHz, 44.1KHz
.wma, .wmv	WMA	128bps ~ 320Kbps	8KHz ~ 48KHz
	WMA 10 Pro M0	< 192kbps	48KHz
	WMA 10 Pro M1	< 384kbps	48KHz
	WMA 10 Pro M2	< 768kbps	96KHz
.webm	VORBIS		48KHz'e kadar

## USB Modunda Desteklenen Altyazı Dosyası Biçimleri

Dahili Altyazılar		
Uzatma	Taşıyıcı	Altyazı Kodu
dat, mpg, mpeg, vob	MPG, MPEG	DVD Altyazısı
ts, trp, tp	TS	DVB Altyazısı
mp4	MP4	DVD Altyazısı UTF-8 Düz Metin
mkv	MKV	ASS SSA UTF-8 Düz Metin VobSub DVD Altyazısı

Harici Altyazılar		
Uzatma	Altyazı Ayrıştırıcı	Not
.srt	Subrip	
.ssa/ .ass	SubStation Alpha	
.smi	SAMI	
.sub	SubViewer MicroDVD DVDSubtitleSystem SubIdx (VobSub)	SubViewer 1.0 & 2.0 Yalnızca
.txt	TMPlayer	

## Desteklenen DVI Çözünürlükleri

Cihazı DVI dönüştürme kablosu (DVI - HDMI kablosu - tedarik edilmemiştir) ile TV'nizin konektörüne bađladığınızda, ařađıdaki çözölüm bilgilerine bařurabilirsiniz.

	56Hz	60Hz	66Hz	70Hz	72Hz	75Hz
640x400				<input checked="" type="checkbox"/>		
640x480		<input checked="" type="checkbox"/>	<input checked="" type="checkbox"/>		<input checked="" type="checkbox"/>	<input checked="" type="checkbox"/>
800x600	<input checked="" type="checkbox"/>	<input checked="" type="checkbox"/>		<input checked="" type="checkbox"/>	<input checked="" type="checkbox"/>	<input checked="" type="checkbox"/>
832x624						<input checked="" type="checkbox"/>
1024x768		<input checked="" type="checkbox"/>	<input checked="" type="checkbox"/>	<input checked="" type="checkbox"/>	<input checked="" type="checkbox"/>	<input checked="" type="checkbox"/>
1152x864		<input checked="" type="checkbox"/>		<input checked="" type="checkbox"/>		<input checked="" type="checkbox"/>
1152x870						<input checked="" type="checkbox"/>
1280x768		<input checked="" type="checkbox"/>				<input checked="" type="checkbox"/>
1360x768		<input checked="" type="checkbox"/>				
1280x960		<input checked="" type="checkbox"/>				<input checked="" type="checkbox"/>
1280x1024		<input checked="" type="checkbox"/>				<input checked="" type="checkbox"/>
1400x1050		<input checked="" type="checkbox"/>				<input checked="" type="checkbox"/>
1440x900		<input checked="" type="checkbox"/>				<input checked="" type="checkbox"/>
1600x1200		<input checked="" type="checkbox"/>				
1680x1050		<input checked="" type="checkbox"/>				
1920x1080		<input checked="" type="checkbox"/>				

## Indice

Informazioni Sulla Sicurezza .....	96
Indicazioni sul Prodotto .....	96
Manutenzione .....	98
Montaggio / Rimozione del piedistallo .....	98
Quando viene usata la staffa di supporto a parete	99
Informazioni per la Tutela Dell'ambiente .....	99
Caratteristiche .....	99
Accessori Inclusi.....	99
Notifiche standby .....	100
Interruttore & Funzionamento Controllo TV.....	100
Installazione delle batterie nel telecomando.....	100
Collegare l'alimentazione .....	100
Collegamento Antenna .....	100
Notifica.....	101
Specifiche .....	102
Telecomando .....	103
Collegamenti.....	104
Accensione/Spengimento.....	105
Prima installazione .....	105
Riproduzione multimediale trame ingresso USB	106
Menu Lettore Multimediale .....	106
CEC and CEC RC Passthrough.....	107
Indice menu TV .....	108
Funzionamento Generale .....	112
Utilizzo dell'elenco Canali .....	112
Configurazione Delle Impostazioni Genitori .....	112
Guida Programmazione Elettronica Guide - (EPG).....	112
Servizi Televideo.....	113
Aggiornamento Software.....	113
Guida alla Risoluzione dei Problemi e Suggerimenti .....	114
Modalità Tipica Monitor - Ingresso PC.....	114
Compatibilità segnale AV e HDMI.....	115
Formati di file video supportati per la modalità USB .....	116
Formati di file immagine supportati per la modalità USB .....	116
Formati di file audio supportati per la modalità USB .....	117
Formati di file sottotitoli supportati per la modalità USB .....	118
Risoluzioni DVI supportate .....	119





**ATTENZIONE**

**RISCHIO DI SCOSSE  
ELETTRICHE  
NON APRIRE**



**ATTENZIONE:** PER RIDURRE IL RISCHIO DI SCOSSE ELETTRICHE NON RIMUOVERE IL COPERCHIO (O LA PARTE POSTERIORE). ALL'INTERNO NON VI SONO COMPONENTI RIUTILIZZABILI DALL'UTENTE. RIVOLGERSI A PERSONALE DI ASSISTENZA QUALIFICATO PER GLI INTERVENTI DI MANUTENZIONE.

**Non usare la TV in condizioni ambientali estreme, dato che ciò potrebbe causare danni alla TV.**



In condizioni climatiche estreme (temporali, fulmini) e lunghi periodi di inattività (vacanze), scollegare la TV dalla presa di corrente. La spina di rete si usa per scollegare la TV dalla rete elettrica e deve quindi rimanere facilmente raggiungibile.



Questo simbolo è presente quando vi sono importanti informazioni sul funzionamento e sulla manutenzione nella documentazione acclusa.

**Nota:** *Attenersi alle istruzioni a video per l'uso delle relative funzioni.*



**IMPORTANTE - Leggere interamente queste istruzioni prima di installare o mettere in funzione**







**AVVERTENZA: Non consentire mai a persone (bambini compresi) con problemi fisici, sensoriali o mentali o sprovvisti della dovuta esperienza e/o conoscenza di usare il dispositivo elettrico senza essere sorvegliati!**

- Per la ventilazione, lasciare uno spazio di almeno 10 cm intorno all'apparecchio.
- **Non** bloccare le aperture di ventilazione.
- **Non** posizionare la TV su superfici inclinate e poco stabili dalle quali potrebbe cadere.
- Usare l'apparecchio in climi temperati.
- Il cavo di alimentazione dovrebbe essere facilmente accessibile. **Non** mettere l'apparecchio, un mobile, ecc., sul cavo di alimentazione, ne' schiacciare il cavo. Un cavo di alimentazione danneggiato può causare incendi o provocare scosse elettriche. Prendere il cavo per la presa, **non** scollegare la TV tirando il cavo di alimentazione. Non toccare mai il cavo/la presa con le mani bagnate: ciò potrebbe provocare un corto circuito o una scossa elettrica. **Non** fare mai un nodo nel cavo né legarlo con altri cavi. Se danneggiato, deve essere sostituito, ma unicamente da personale qualificato.
- **Non** usare questa TV in ambienti umidi. Non esporre l'apparecchio a acqua o umidità. Se un qualunque oggetto solido o liquido cade all'interno, scollegare

la TV e farla controllare da personale qualificato prima di farla funzionare ulteriormente.

- **Non** esporre la TV alla luce solare diretta, fiamme libere o collocarla vicino a forti fonti di calore quali ad esempio stufe elettriche. 
- L'ascolto a volumi eccessivi da cuffie può causare perdite dell'udito.
- Verificare che non vengano collocate fiamme libere, quali ad esempio candele accese, sopra la TV.
- Per prevenire danni fisici, durante il montaggio a parete del TV (se l'opzione disponibile) procedere a fissare l'apparecchio saldamente, in accordo alle istruzioni di installazione.
- Di tanto in tanto, alcuni pixel non attivi possono comparire sullo schermo in forma di punti fissi blu, verdi o rossi. Notare che questo non ha conseguenze sul funzionamento del prodotto. Prestare attenzione a non graffiare lo schermo con le unghie o con altri oggetti rigidi.
- Prima di pulire, staccare il ricevitore dalla presa a parete. Usare un panno morbido e asciutto.

 Avvertenza	Rischio di gravi lesioni o morte
 Rischio di scossa elettrica	Rischio di tensioni pericolose
 Attenzione	Rischio di lesioni o danni a proprietà
 Importante	Uso corretto del sistema
 Avviso	Note aggiuntive indicate

### Indicazioni sul Prodotto

I seguenti simboli vengono usati **sul prodotto** a indicazione di limitazioni, precauzioni e istruzioni di sicurezza. Ogni spiegazione verrà presa in considerazione riflettendo sul fatto che il prodotto ha determinate indicazioni. Si prega di annotare queste informazioni per ragioni di sicurezza.



**Strumentazione di Classe II:** Questo dispositivo è stato progettato in modo tale da non richiedere un collegamento di sicurezza con messa a terra.



**Strumentazione di Classe II con Messa a Terra Funzionale:** Questo dispositivo è stato progettato in modo tale da non richiedere un collegamento di sicurezza con messa a terra; la messa a terra viene usata unicamente a scopo funzionale.



**Collegamento di Messa a Terra a fini di Protezione:** Il terminale serve unicamente per collegare il conduttore di massa associato al cablaggio fornito in dotazione.



**Terminale sotto Tensione Pericoloso:** I terminali contrassegnati sono pericolosi, in quanto sotto tensione, in condizioni di normale funzionamento.



**Attenzione, cfr. Istruzioni di Funzionamento**

L'area indicata contiene batterie a moneta o a cella, sostituibili.

**CLASS 1  
LASER PRODUCT**

**Prodotto Laser di Classe**

**1:** Questo prodotto contiene una sorgente laser di Classe 1, che è sicura in condizioni di funzionamento normali.

**AVVERTENZA**

Non ingerire batterie, pericolo di ustione chimica.

Gli accessori forniti in dotazione a questo prodotto, potrebbero contenere batterie. Se una batteria viene ingoiata, può causare gravi lesioni interne in sole 2 ore e può portare al decesso.

Tenere lontano dalla portata dei bambini batterie nuove e batterie usate.

Se lo scomparto batterie non si chiude in modo sicuro, smettere di usare il prodotto e tenerlo lontano dalla portata dei bambini. Qualora si ritenga che le batterie vengano ingoiate o inserite all'interno del corpo, rivolgersi immediatamente a un medico.

**AVVERTENZA**

Non collocare mai una TV in una posizione instabile. La TV potrebbe cadere, causando gravi lesioni personali o morte. Molte lesioni, in particolare ai bambini, possono essere evitate prendendo facili precauzioni, quali ad esempio:

- Uso di mobiletti o supporti consigliati dal produttore della televisione.
- Uso unicamente di mobili in grado di sostenere in modo sicuro la TV.
- Garantire che la TV non sporga dal bordo del mobile che la sostiene.
- Non posizionare la TV su mobili alti (ad esempio credenze o librerie) senza ancorare sia il mobile che la TV a un adeguato supporto.
- Informare i bambini dei possibili pericoli che si incontrano, salendo sui mobili per raggiungere la TV.

Qualora la TV venga conservata e spostata, valgono le stesse considerazioni indicate più sopra.

## Manutenzione

**Come prima cosa, togliere la spina dalla presa di corrente.**

## Pannello Display, Armadietto, Piedistallo

### Normale cura:

Pulire la superficie del pannello del display, del mobiletto o del piedistallo servendosi di un panno morbido per togliere lo sporco o le impronte digitali.

### Per lo sporco più ostinato:

1. Come prima cosa pulire la polvere sulla superficie.
2. Inumidire un panno umido con acqua pulita o detergente neutro diluito (1 componente di detergente vs 100 componenti di acqua).
3. Strizzare saldamente il panno. (Non far entrare del liquido all'interno della TV, dato che ciò potrebbe portare a malfunzionamenti del prodotto.)
4. Immergere con cura e togliere lo sporco più ostinato.
5. Da ultimo, pulire tutta l'umidità.

### Attenzione

Non usare un tessuto di elevato spessore e non passare la superficie con troppo vigore; si potrebbero verificare dei graffi sulla superficie.

- Attenzione a non sottoporre le superfici a repellente per insetti, solvente, diluente o altre sostanze volatili. Ciò potrebbe danneggiare la qualità della superficie o graffiare la vernice.
- La superficie del pannello del display viene trattata in modo speciale e si può danneggiare con facilità. Fare attenzione a non colpire o graffiare la superficie con le unghie o con altri oggetti rigidi.
- Non permettere che il mobiletto e il piedistallo entrino in contatto con gomma o PVC a lungo. Si rischierebbe di peggiorare la qualità della superficie.

## Spina

Pulire la presa di corrente con un panno asciutto a intervalli regolari.

L'umidità e la polvere possono causare incendi o scosse elettriche.

## Montaggio / Rimozione del piedistallo

### Preparazione

Estrarre il piedistallo e la TV dall'imballaggio e mettere il supporto su un piano di lavoro o su qualsiasi altra superficie piana.

- Usare una superficie piatta e piana, o simile, in grado di supportare il peso della TV.
- Non tenere lo schermo sul lato.
- Accertarsi di non graffiare o rompere la TV.

### Montaggio del piedistallo

1. Collocare il supporto sul tavolo o su una superficie piana simile.



2. Tenere la TV sul supporto di modo che corrisponda al punto di montaggio del supporto, e poi abbassarla, fino a montarla col proprio peso. Qualora il supporto non sia montato correttamente, premere fino in basso fino a che la TV non si blocca in posizione.

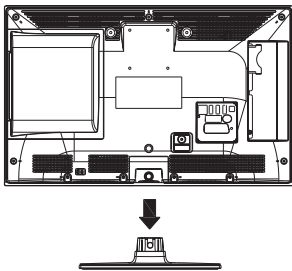

### Rimozione del piedistallo dalla TV

Accertarsi di rimuovere il piedistallo come segue quando si usa la staffa di montaggio a parete della TV o quando si decide di ricollocarla nel suo imballo originale.

- Mettere la TV su una superficie di lavoro piana, col pannello rivolto verso il basso, su un panno pulito e morbido. Lasciare il supporto sporgere oltre l'estremità della superficie.
- Premere il pulsante per rilasciare il blocco.

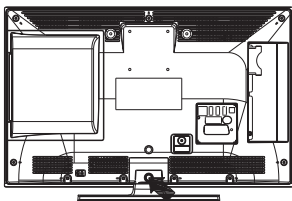

- Togliere il supporto allontanandolo dalla TV.

### Quando viene usata la staffa di supporto a parete

Contattare il proprio rivenditore Panasonic per acquistare la staffa di sospensione a parete consigliata.

Fori per l'installazione della staffa di sospensione a parete;

### Parte posteriore della TV

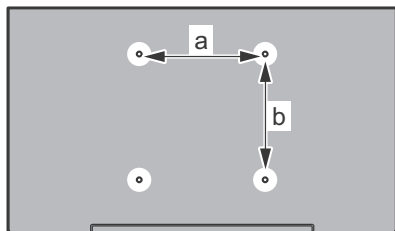

a (mm)	75
b (mm)	75

### Vista dal lato

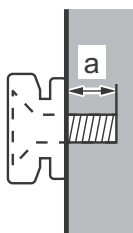

Profondità della vite (a)	min. (mm)	5
	max. (mm)	7
Diametro	M4	

**Nota:** Le viti per il fissaggio della TV sulla staffa a parete non sono fornite con la TV.

### Informazioni per la Tutela Dell'ambiente

Questa televisione è stata progettata per essere rispettosa dell'ambiente. Per ridurre il consumo energetico è possibile attenersi ai seguenti passaggi:

Qualora si imposti **Risparmio Energetico** su **Minimo**, **Medio**, **Massimo** o **Auto** la TV ridurrà di conseguenza il consumo energetico. Qualora si desideri impostare la **Retroilluminazione** su un valore fisso, impostare come **Personalizzato** e regolare la **Retroilluminazione** (che si trova nell'impostazione **Risparmio Energetico**) manualmente usando i tasti sinistro o destro sul telecomando. Impostare su **Off** per disattivare questa impostazione.

**Nota:** Le opzioni di **Risparmio Energetico** disponibili potrebbero differire a seconda della **Modalità** selezionata nel menu **Sistema>Immagine**.

Le impostazioni di **Risparmio Energetico** si trovano nel menu **Sistema>Immagine**. In caso contrario non sarà possibile intervenire sulle impostazioni.

Se viene premuto il pulsante destro mentre è selezionata l'opzione **Auto** o il pulsante sinistro mentre è selezionata l'opzione **Personalizzato**, a video verrà visualizzato il messaggio "**Lo schermo si spegnerà fra 15 secondi**". Selezionare **Procedi** e premere **OK** per spegnere subito lo schermo. Qualora non venga premuto nessun pulsante, lo schermo di spegnerà dopo 15 secondi. Premere qualsiasi pulsante sul telecomando o sulla TV per riaccendere lo schermo.

**Nota:** L'opzione **Schermo Spento** non è disponibile se la modalità è impostata su **Gioco**.

Quando la TV non viene usata, si prega di spegnerla o scollegarla dalla presa di corrente. In tal modo, anche il consumo di energia verrà ridotto.

### Caratteristiche

- Monitor a colori telecomandato
  - TV digitale terrestre/cavo/satellite integrata (DVB-T-T2/C/S-S2)
  - Ingressi HDMI per collegare altri dispositivi con prese HDMI
  - Ingresso USB
  - Sistema menu OSD
  - Presa scart per dispositivi esterni (ad esempio lettori DVD, PVR, video giochi, ecc.)
  - Sistema audio stereo
  - Televideo
  - Collegamento cuffia
  - Sistema programmazione automatica
  - Ricerca manuale
  - Spegnimento automatico fino a un massimo di otto ore.
  - Timer spegnimento
  - Sicurezza bambino
  - Audio in modalità muto automatica in assenza di trasmissione.
  - Riproduzione NTSC
  - AVL (Limite Volume Automatico)
  - PLL (Ricerca Frequenza)
  - Ingresso PC
  - Modalità Giochi (opzionale)
  - Funzione immagine off
- ### Accessori inclusi
- Telecomando
  - Batterie: 2 X AA
  - Manuale di Istruzioni
  - Supporto Staccabile
  - Viti di Montaggio del Supporto (M4 x 12)

## Notifiche standby

Se la TV non riceve nessun segnale in ingresso, (ad esempio da un'antenna o da una sorgente esterna) dopo 5 minuti, passerà in modalità standby. Alla successiva riaccensione, viene visualizzato il seguente messaggio: **"TV passata in modalità stand-by automaticamente per assenza di segnale."** Premere il tasto **OK** per continuare.

Se la TV è accesa e non è stata effettuata nessuna funzione, dopo 4 ore accederà alla modalità standby. Alla successiva riaccensione, viene visualizzato il seguente messaggio: **"TV passata in modalità stand-by automaticamente perché non è stata effettuata nessuna funzione."** Premere il tasto **OK** per continuare.

## Interruttore & Funzionamento Controllo TV

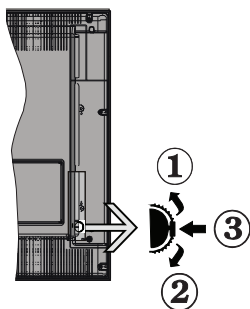

1. Direzione Su
2. Direzione Giù
3. Volume / Info / Selezione elenco sorgenti e interruttore di Standby-On

L'interruttore di controllo consente di controllare le funzioni di Volume / Programma / Sorgente e Standby-On della TV.

**Per modificare il volume:** Aumentare il volume premendo il pulsante su. Diminuire il volume premendo il pulsante giù.

**Per cambiare i canali:** Premere il pulsante centrale, il banner delle informazioni compare a video. Scorrere fra i canali salvati premendo il pulsante su o giù

**Per modificare la sorgente:** Premere due volte la parte centrale del pulsante (per due volte in totale); compare a video l'elenco canali. Scorrere fra le fonti disponibili premendo il pulsante su o giù.

**Per spegnere la TV:** Premere la parte centrale del pulsante giù e tenerla premuta per alcuni secondi; la TV passa in modalità standby.

### Note:

- Spegnendo la TV questo cerchio inizia a nuovamente con l'impostazione del volume.
- L'OSD del menu principale non può essere visualizzato mediante il pulsante di controllo.

## Funzionamento con Telecomando

Premere il pulsante **Menu** sul telecomando per visualizzare la schermata del menu principale. Utilizzare i pulsanti direzionali per selezionare una scheda menu e premere il tasto **OK** per accedere. Usare i pulsanti direzionali nuovamente per selezionare una voce. Premere il pulsante **Return/Back** o **Menu** per uscire da una schermata menu.

### Scelta Ingresso

Una volta collegati sistemi esterni alla TV, sarà possibile passare a diverse fonti di ingresso. Premere il pulsante **Source** sul telecomando consecutivamente per selezionare le varie sorgenti.

### Cambio dei Canali e di Volume

Sarà possibile modificare il canale e regolare il volume usando il pulsante **Volume +/-** e **Programma +/-** sul pulsante

## Installazione delle batterie nel telecomando

Rimuovere il coperchio sul retro del telecomando. Inserire due batterie **AA**. Accertarsi che i simboli (+) e (-) corrispondano (rispettare la polarità). Riposizionare il coperchio.

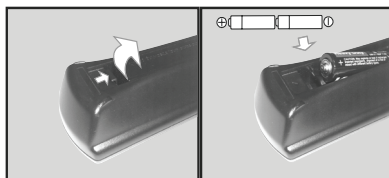

## Collegare l'alimentazione

**IMPORTANTE:** L'apparecchio TV è progettato per funzionare con **220-240V CA, 50 Hz**. Dopo aver tolto l'imballaggio, fare in modo che l'apparecchio raggiunga la temperatura ambiente prima di collegarlo all'alimentazione principale. Inserire il cavo di alimentazione alla presa della rete elettrica.

## Collegamento Antenna

Per collegare l'antenna, inserire nella presa **INGRESSO ANTENNA (ANT)** o la presa atellite all'**INGRESSO SATELLITE (LNB)** sul retro della TV.

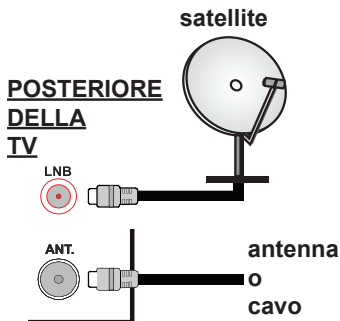

**RICONOSCIMENTO DEL MARCHIO**

I termini HDMI e High-Definition Multimedia Interface, oltre che il logo HDMI sono marchi di fabbrica o marchi registrati di HDMI Licensing LLC negli Stati Uniti e in altri paesi.



Prodotto su licenza dei Laboratori Dolby. Dolby, Dolby Audio e il simbolo doppia-D sono marchi registrati di Dolby Laboratories.

**Smaltimento di Strumentazione Vecchia e Batterie****Solo per l'Unione Europea e per i paesi con sistemi di riciclaggio**

Questi simboli sui prodotti, sull'imballaggio e/o sulla documentazione accompagnatoria indicano che i prodotti elettrici ed elettronici, nonché le batterie non vanno mescolate con i normali rifiuti domestici.

Per una gestione adeguata, la gestione, il ripristino e il riciclaggio di prodotti e batterie vecchie, portarle presso i punti di raccolta applicabili conformemente alla normativa nazionale.

Smaltendoli in modo adeguato, sarà possibile contribuire a salvare risorse adeguate, evitando così possibili effetti negativi per la salute umana e per l'ambiente.

Per ulteriori informazioni sulla raccolta e sul riciclaggio, contattare il comune locale.

A seconda delle leggi nazionali in vigore nel caso di smaltimento scorretto possono essere applicabili varie sanzioni.

**Nota per il simbolo batterie (simbolo sulla parte inferiore)**

Questo simbolo può essere usato in combinazione con un simbolo chimico. In questo caso risulta conforme ai requisiti delineati nella Direttiva per il prodotto chimico interessato.

**Dichiarazione di Conformità (DoC)**

“Con la presente Panasonic Corporation dichiara che questa TV è conforme ai requisiti essenziali e ad altre disposizioni pertinenti della Direttiva 1999/5/EC.”

Qualora si desideri ricevere una copia della Dichiarazione di Conformità originale della TV invitiamo a visitare il seguente sito web:

<http://www.ptc.panasonic.eu/doc>

Rappresentante autorizzato

Panasonic Testing Centre

Panasonic Marketing Europe GmbH

Winsbergring 11, 22525 Hamburg, Germany

Sito web: <http://www.panasonic.com>

Specifiche	
Trasmissione TV	PAL BG/DK/II' SECAM BG/DK
Canali ricevuti	VHF (BAND I/III) - UHF (BAND U) - HYPERBAND
Ricezione digitale	TV digitale terrestre-cavo pienamente integrata TV(DVB-T-C-S) (conforme DVB-T2, DVB-S2)
Numero dei canali pre- impostati	10 000
Indicatore di canale	OSD
Ingresso antenna RF	75 Ohm (non bilanciato)
Tensione Operativa	220-240V CA 50Hz
Audio	A2 Stereo+Nicam Stereo
Cuffie	Jack stereo mini da 3.5 mm
Potenza Uscita Audio (WRMS.) (10% THD)	2 x 2,5 W
Consumo energetico (W)	45 W
Peso (kg)	3,5 Kg
TV Dimensioni P x L x A (con piedistallo) (mm)	134 x 554 x 372
TV Dimensioni P x L x A (senza piedistallo) (mm)	35/61 x 554 x 339
Display	16/9 24"
Temperatura di funzionamento e umidità	0°C fino a 40°C, 85% umidità

## Informativa per DVB / Trasmissione dati / Funzioni IPTV

- Questa è stata progettata per soddisfare gli standard (agosto 2013) dei servizi del digitale terrestre DVB-T / T2 (MPEG2 e MPEG4-AVC(H.264)), i servizi digitali via cavo DVB-C (MPEG2 e MPEG4-AVC(H.264)) e i servizi satellitari digitali DVB-S (MPEG2 e MPEG4-AVC(H.264)).

Richiedere la disponibilità del proprio fornitore locale di servizi DVB-T / T2 o DVB-S per l'area in cui si vive.

Rivolgersi al proprio fornitore di servizi via cavo per informazioni relativamente alla disponibilità dei servizi DVB-C in questa TV.



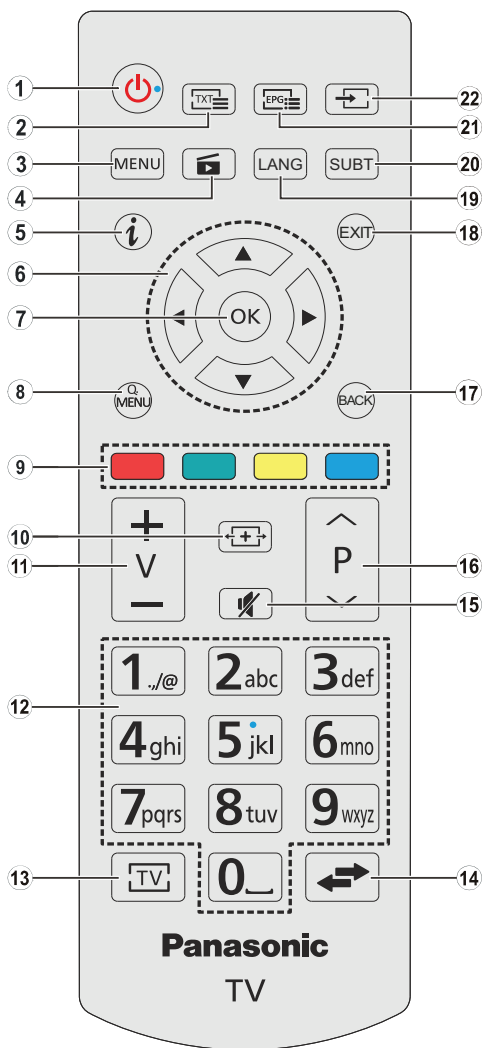







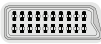

















- Questa TV potrebbe non funzionare correttamente col segnale che non soddisfa gli standard della DVB-T / T2, DVB-C o DVB-S.
- Non tutte le funzioni sono disponibili a seconda del paese, area, emittente e fornitore di servizio, ambiente satellitare e ambiente di rete.
- Non tutti i moduli CI funzionano correttamente su questa TV. Rivolgersi al proprio fornitore di servizi relativamente al modulo CI disponibile.
- Questa TV potrebbe non funzionare correttamente col modulo CI non approvato dal fornitore di servizio.
- Vi potrebbero essere ulteriori addebiti a seconda del fornitore dei servizi.
- La compatibilità con i servizi futuri non è garantita.





1. **Standby:** Accende / Spegne la TV
2. **Testo:** Visualizza il televideo (ove disponibile), premere nuovamente per mettere in sovra-impresione il televideo su una normale immagine di una trasmissione (mix)
3. **Menu:** Visualizza il menu TV
4. **Media player:** Apre la schermata del lettore multimediale
5. **Info:** Visualizza le informazioni sui contenuti a video, mostra le informazioni nascoste (mostra - in modalità TXT)
6. **Pulsanti di navigazione:** Aiuta a spostarsi nei menu, nel contenuto, ecc. e visualizza le sottopagine in modalità TXT quando viene premuto il tasto Destro o Sinistro  
**In modalità lettore multimediale:**  
**Sinistra:** Riavvolgimento rapido  
**Destra:** Avanzamento rapido
7. **OK:** Conferma le selezioni utente, tiene la pagina (in modalità TXT), visualizza l'elenco canali (modalità DTV), Pausa (in modalità lettore multimediale)
8. **Menu Rapido:** Visualizza un elenco dei menu per accesso rapido
9. **Tasti colorati:** Attenersi alle istruzioni a video per le funzioni accurate del pulsante colorato  
**In modalità lettore multimediale:**  
**Rosso:** Stop / Play  
**Verde:** Play / Salta  
**Giallo:** Pausa / Sottotitolo correzione tempo  
**Blu:** Arresto
10. **Schermo:** Modifica il rapporto dello schermo
11. **Volume +/-**
12. **Tasti numerici:** Alterna il canale, inserisce un numero o una lettera nella casella di testo a video, accende la TV quando si trova in modalità standby.
13. **TV:** Visualizza elenco canali / Passa a Sorgente TV
14. **Passa:** Esegue un ciclo rapido fra i canali o le sorgenti precedenti o attuali
15. **Muto:** Spegne completamente il volume della TV
16. **Programma +/-:** Programma su-giù, Pagina su-giù (in modalità TXT), accende la TV quando si trova in modalità standby
17. **Indietro / Torna:** Torna alla schermata precedente, aprire la pagina indice (in modalità TXT)
18. **Esci:** Chiude ed esce dai menu visualizzati o torna alla schermata precedente
19. **Lingua:** Alterna le varie modalità audio (TV analogica), visualizza e modifica la lingua audio/sottotitoli (ove disponibile, TV digitale)
20. **Sottotitoli:** Attiva e disattiva i sottotitoli (ove disponibile)
21. **EPG (Guida programmazione elettronica):** Visualizza la guida del programma elettronico
22. **Fonte:** Visualizza tutte le trasmissioni disponibili e le sorgenti contenuto

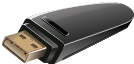
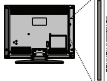

## Collegamenti

Raccordo	Tipo	Cavi	Dispositivo
	Connessione Scart (retro)		
	Collegamento VGA (retro)		
AV LATERALE 	PC/YPbPr collegamento audio (lato)	 Cavo audio YPbPr/PC	
	Collegamento HDMI (retro)		
SPDIF 	Connessione SPDIF (uscita coassiale) (parte posteriore)		
AV LATERALE 	Connessione Lato AV (Audio/Video) (lato)	 Cavo AV	
CUFFIE 	Collegamento Cuffia (lato)		
YPBPR 	Collegamento video YPbPr (retro)	 Cavi di collegamento da PC a YPbPr	
USB 	Collegamento USB (lato)		
	Collegamento CI (lato)		

 **NOTA:** In fase di collegamento della TV tramite YPbPr o ingresso AV laterale, sarà necessario servirsi dei cavi di connessione in dotazione per consentire il collegamento. Consultare le illustrazioni sul lato sinistro. | Sarà possibile usare un cavo da YPbPr a VGA per attivare il segnale YPbPr tramite ingresso VGA. | Non è possibile utilizzare VGA e YPbPr contemporaneamente. | Per attivare l'audio PC/YPbPr, sarà necessario usare gli ingressi audio laterali con un cavo audio YPbPr/PC per il collegamento audio. | Se un dispositivo esterno viene collegato tramite la presa SCART, la TV passerà automaticamente alla modalità AV. Durante la ricezione dei canali DTV (Mpeg4 H.264) o durante la modalità in Lettore multimediale, l'output non sarà disponibile mediante la presa a scart. | Quando viene usato il kit di montaggio a parete (disponibile da terzi in mercato, non fornito in dotazione), consigliamo di collegare tutti i cavi sul lato posteriore della TV prima dell'installazione a parete. | Inserire o rimuovere il modulo CI solo quando la TV è SPENTA. Per dettagli sulle impostazioni, consultare il manuale d'uso del modulo. | Ogni ingresso USB della TV supporta dispositivi fino a un massimo di 500mA. Il collegamento di dispositivi con valore superiore a 500mA potrebbe danneggiare la TV. | Collegando il cavo HDMI alla TV, sarà necessario servirsi di un cavo schermato HDMI per garantire un'immunità sufficiente dalle radiazioni di frequenza parassite.

 Per collegare un dispositivo alla TV, verificare che sia la TV che il dispositivo vengano spenti prima di eseguire eventuali collegamenti. Dopo aver realizzato il collegamento sarà possibile accendere le unità e usarle.

## Accensione/Spegnimento

### Per Accendere la TV

Collegare il cavo di alimentazione a una presa di corrente, quale ad esempio una presa a parete (220-240V AC, 50 Hz). Portare il pulsante "I" sulla TV (la posizione dell'interruttore può variare a seconda del modello) fino alla posizione "I" di modo che la TV passi in modalità standby. Il LED di standby si illumina.

Per accendere la TV dalla modalità di standby è possibile:

- Premere il tasto **Standby**, **Programma +/-** o un tasto numerico sul telecomando.
- Premere l'interruttore di funzione laterale fino a che la TV non si riaccende dallo standby.

### Per Spegnerla la TV

Premere il pulsante **Standby** sul telecomando o premere il pulsante interruttore laterale sulla TV fino a che la TV non passa in modalità standby.

Portare il pulsante "I" sulla TV in posizione 2 come illustrato - , in questo modo la TV si spegnerà.

**Per spegnere completamente la TV, scollegare il cavo di alimentazione dalla presa di rete.**

*Nota: Quando la TV viene messa in modalità standby, il LED di standby potrebbe lampeggiare per indicare che alcune funzioni, come ad esempio la Ricerca Standby, lo Scaricamento Over Air o il Timer sono attive. Il LED lampeggia anche quando si accende la TV dalla modalità standby.*

## Prima installazione

Quando viene accesa per la prima volta, compare il menu "selezione lingua". Selezionare la lingua desiderata e premere **OK**.

Sulla schermata successiva, impostare le preferenze servendosi dei pulsanti di navigazione.

*Nota: A seconda della selezione del Paese potrebbe essere richiesto di impostare e confermare un codice PIN. Il numero PIN selezionato non può essere 0000. Sarà necessario inserirlo se viene chiesto di inserire un PIN per qualsiasi funzionamento di menu successivamente.*

## Informazioni sulla selezione del tipo di trasmissione

**Antenna Digitale:** Qualora l'opzione di ricerca trasmissione Antenna Digitale sia accesa la TV cercherà le trasmissioni terrestri digitali dopo che sono state completate le altre impostazioni iniziali.

**Cavo digitale:** Qualora l'opzione di ricerca trasmissione **Cavo Digitale** sia accesa la TV cercherà le trasmissioni cavo digitale dopo che sono state completate le altre impostazioni iniziali. A seconda delle proprie preferenze, potrebbe essere visualizzato un messaggio di conferma prima di avviare la ricerca. Selezionare **SI** e premere il pulsante **OK** per procedere. Per annullare l'operazione, selezionare

**NO** e premere **OK**. Sarà possibile selezionare **Rete** o impostare valori quali ad esempio **Frequenza**, **ID di rete** e **Passo ricerca**. Al termine, premere il tasto **OK**.

*Nota: La ricerca della durata varia a seconda del Passo di Ricerca selezionato.*

**Satellite:** Se l'opzione di ricerca **Satellite** è accesa, la TV cercherà le trasmissioni satellitari digitali dopo il completamento delle altre impostazioni iniziali. Prima di eseguire la ricerca satellite, è opportuno eseguire alcune impostazioni. Viene visualizzato come prima cosa il menu **Tipo Antenna**. Sarà possibile selezionare **Tipo Antenna** su **Diretto**, **Cavo Satellite Singolo** oppure l'**interruttore DiSEqC** usando i pulsanti "◀" o "▶".

• **Diretto:** Nel caso in cui si disponga di un ricevitore diretto e di una parabola, selezionare questo tipo di antenna. Premere il tasto **OK** per continuare. Selezionare un satellite disponibile sulla schermata successiva e premere **OK** per eseguire la scansione dei servizi.

• **Cavo Satellite Singolo:** Nel caso in cui si disponga di ricevitori multipli e di un cavo satellite unico, selezionare questo tipo di antenna. Premere il tasto **OK** per continuare. Configurare le impostazioni attenendosi alle seguenti istruzioni sulla schermata successiva. Premere **OK** per eseguire una scansione dei dispositivi.

• **Interruttore DiSEqC:** Nel caso in cui si disponga di più parabole satellitari e di un **DiSEqC**, selezionare questo tipo di antenna. Premere il tasto **OK** per continuare. Sarà possibile impostare quattro opzioni **DiSEqC** (ove presente) sulla schermata successiva. Premere il tasto **OK** per eseguire la scansione del primo satellite nell'elenco.

**Analogico:** Se viene attivata l'opzione di ricerca trasmissione **Analogica**, la TV cercherà le trasmissioni analogiche via satellite dopo che saranno state completate tutte le altre impostazioni iniziali.

Sarà inoltre possibile impostare un tipo di trasmissione come preferito. Verrà data la priorità al tipo di trasmissione selezionato durante il processo di ricerca, e i canali verranno elencati sulla parte superiore dell'Elenco Canali. Alla fine, premere **OK** per continuare.

Sarà possibile attivare la **Modalità Negozio** a questo punto. Questa opzione configurerà le opzioni della TV per l'ambiente di conservazione, e a seconda del modello in uso, le funzioni supportate possono essere visualizzate sulla parte superiore dello schermo come banner informazioni. Questa opzione è pensata unicamente per l'uso in negozio. Consigliamo di selezionare **Modalità Home** per l'uso domestico. Questa opzione sarà disponibile nel menu **Configurazione > Altro** e potrà essere disattivata / attivata successivamente.

Premere il tasto **OK** sul telecomando per continuare. Dopo aver completato le impostazioni iniziali, la TV inizierà a cercare le trasmissioni disponibili dei tipi di trasmissione selezionati.

Dopo aver salvato tutte le stazioni disponibili, verranno visualizzati i risultati della scansione. Premere il tasto **OK** per continuare. Successivamente, verrà visualizzato il menu **Modifica Elenco Canali**. Sarà possibile modificare l'elenco canali conformemente alle proprie preferenze, ancora premere il pulsante **Menu** per uscire e guardare la TV.

Mentre la ricerca continua, compare un messaggio, e viene chiesto se si desidera ordinare i canali in linea con LCN (\*). Selezionare **Sì** e premere **OK** per confermare.

(\* *LCN è il sistema Numero Logico di Canale che organizza le trasmissioni disponibili con una sequenza numerica di canali riconoscibile (ove disponibile).*

**Nota:** *Non spegnere la TV mentre è in corso l'inizializzazione della prima installazione. Si prega di notare che alcune opzioni potrebbero non essere disponibili a seconda della selezione del paese.*

### Riproduzione multimediale trame ingresso USB

Sarà possibile collegare dischi rigidi da 2.5" e 3.5" pollici (dischi rigidi con alimentazione esterna) o stick di memoria USB usando gli ingressi USB della TV.

**IMPORTANTE!** Eseguire il backup dei file sul dispositivo di archiviazione prima di eseguire il collegamento alla TV. Si noti che il produttore non è in alcun modo responsabile di eventuali danni o perdite di dati. Alcuni tipi di dispositivi USB (ad esempio lettori MP3) o dischi rigidi/stick di memoria USB potrebbero non essere compatibili con la TV. La TV supporta la formattazione di dischi NTFS e FAT32.

Attendere alcuni istanti prima di ogni collegamento e scollegamento, dato che il lettore potrebbe essere ancora in fase lettura file. Questa operazione potrebbe causare danni fisici al lettore USB e al dispositivo USB. Non estrarre il drive in fase di riproduzione di un file.

Sarà possibile usare gli hub USB con gli ingressi USB della TV. Gli hub USB alimentati da corrente esterna sono consigliati in questo caso.

Consigliamo di usare direttamente gli ingressi USB della TV se si prevede di collegare un disco rigido USB.

**Nota:** *In fase di visualizzazione di file immagine, il menu **Media Player** può visualizzare solo 1000 file immagine salvati sul dispositivo USB connesso.*

### Menu Lettore Multimediale

Sarà possibile riprodurre file fotografici, musicali e filmati archiviati in un disco USB collegando il disco alla TV e utilizzando la schermata del browser multimediale. Collegare un disco USB agli appositi ingressi posti al lato della TV. Premendo il pulsante **Menu** mentre ci si trova in **Modalità Media Player** sarà possibile accedere alle opzioni menu **Immagine, Suono e Configurazione**. Premendo nuovamente il pulsante **Menu** si uscirà da questa schermata. Sarà possibile impostare le preferenze del **Media Player** usando il menu **Configurazione**.

Funzionamento modalità Loop/Shuffle	
Avviare la riproduzione col pulsante <b>Verde</b> e attivare 	Tutti i file nell'elenco verranno riprodotti a ciclo continuo nell'ordine originale
Avviare la riproduzione col pulsante <b>OK</b> , quindi attivare 	Lo stesso file verrà riprodotto a ciclo continuo (ripeti)
Avviare la riproduzione col pulsante <b>Verde</b> e attivare 	Tutti i file nell'elenco verranno riprodotti una volta in ordine casuale
Avviare la riproduzione col pulsante <b>Verde</b> e attivare 	Tutti i file nell'elenco verranno riprodotti a ciclo continuo nello stesso ordine casuale.

## CEC and CEC RC Passthrough

Questa funzione consente di controllare i dispositivi dotati di CEC, collegati tramite porte HDMI, servendosi del telecomando della TV.

L'opzione **CEC** nel menu **Sistema>Impostazioni>Altro** dovrebbe come prima cosa essere impostata su **Attivata**. Premere il pulsante **Sorgente** e selezionare l'ingresso HDMI del dispositivo CEC collegato dal menu **Elenco sorgenti**. Quando viene collegato un nuovo dispositivo sorgente CEC, verrà elencato nel menu sorgenti col nome anziché col nome delle porte HDMI collegate (come ad esempio lettore DVD, Recorder 1 ecc.).

Il telecomando sarà in grado di eseguire automaticamente le funzioni principali dopo aver selezionato la sorgente HDMI collegata.

Per interrompere il funzionamento e controllare la TV tramite telecomando, premere il pulsante **Quick Menu** sul telecomando, evidenziare **CEC RC Passthrough** e impostare su **Off** premendo il pulsante Sinistra o Destra. Sarà inoltre possibile attivare o disattivare questa funzione sotto al menu **Sistema>Impostazioni>Altro**.

La TV supporta anche la funzione ARC (Audio Return Channel). Questa funzione è un collegamento audio pensato per sostituire altri cavi fra la TV e l'impianto audio (ricevitore A/V o impianto audio).

Quando la funzione ARC è attiva, la TV non disattiva automaticamente l'audio delle altre uscite audio. Sarà quindi necessario abbassare manualmente il volume della TV a zero, qualora si desideri sentire l'audio unicamente dal dispositivo audio collegato (proprio come con altre uscite audio digitali ottiche o coassiali). Per modificare il livello del volume del dispositivo collegato, selezionare un dispositivo dall'elenco. In questo caso i pulsanti di controllo del volume vengono indirizzati al dispositivo audio collegato.

*Nota: ARC è supportato solo tramite l'ingresso HDMI1.*

### Controllo impianto audio

Consente di utilizzare un Amplificatore / Ricevitore audio con la TV. Sarà possibile controllare il volume servendosi del telecomando della TV. Per attivare questa funzione impostare l'opzione **Altoparlanti** nel menu **Sistema>Impostazioni>Altro** su **Amplificatore**. Gli altoparlanti della TV verranno disattivati e l'audio della sorgente guardata verrà fornito dall'impianto audio collegato.

*Nota: Il dispositivo audio dovrebbe supportare la funzione System Audio Control e l'opzione CEC dovrebbe essere impostata su Attiva.*

## Indice menu TV

Indice del menu Immagine	
<b>Modalità</b>	Sarà possibile modificare la modalità immagine per soddisfare le proprie preferenze o i propri requisiti. Immagine può essere impostata su una di queste opzioni: <b>Cinema</b> , <b>Gioco</b> (opzionale), <b>Sport</b> , <b>Dinamico</b> e <b>Naturale</b> .
<b>Contrasto</b>	Imposta i valori di luminosità e buio dell'immagine.
<b>Luminosità</b>	Controlla la luminosità dello schermo.
<b>Nitidezza</b>	Imposta il valore di nitidezza per gli oggetti visualizzati sullo schermo.
<b>Colore</b>	imposta il valore del colore, regolazione dei colori.
<b>Risparmio energetico</b>	Per l'impostazione di <b>Risparmio energetico</b> su <b>Personalizzato</b> , <b>Minimo</b> , <b>Medio</b> , <b>Massimo</b> , <b>Auto</b> , <b>Schermo Off</b> oppure <b>Off</b> . <i>Nota: Le opzioni disponibili potrebbero differire a seconda della Modalità selezionata.</i>
<b>Retroilluminazione</b>	Questa impostazione controlla il livello di retroilluminazione. La funzione di retroilluminazione non sarà attiva se il <b>Risparmio energetico</b> viene impostato su un'opzione che non sia <b>Personalizzato</b> .
<b>Impostazioni Avanzate</b>	
<b>Contrasto dinamico</b>	Sarà possibile modificare il rapporto di Contrasto Dinamico per raggiungere il valore desiderato.
<b>Riduzione rumore</b>	In caso di segnale debole e immagine disturbata, usare l'impostazione <b>Noise Reduction</b> (Riduzione del rumore) per ridurre l'inconveniente.
<b>Temp. colore</b>	Imposta il valore desiderato per la temperatura del colore. <b>Freddo</b> , <b>Normale</b> , <b>Caldo</b> e <b>Personalizzato</b> : queste sono le opzioni disponibili.
<b>Punto di bianco</b>	Se l'opzione <b>Temp colore</b> è impostata su <b>Personalizzato</b> , questa impostazione sarà disponibile. Aumentare il livello di "caldo" o "freddo" dell'immagine premendo il pulsante Sinistro o Destro.
<b>Zoom immagine</b>	Imposta il formato desiderato dell'immagine.
<b>Modalità Film</b>	I film sono registrati in un numero diverso di fotogrammi per secondo rispetto ai normali programmi televisivi. Attivare questa funzione quando si guardano i film per vedere chiaramente le scene di movimento veloci.
<b>Tonalità pelle:</b>	Il livello di contrasto può essere regolato tra -5 e 5.
<b>Cambio Colore</b>	Regola la tonalità del colore desiderata.
<b>Gamma completa HDMI</b>	Quando si guarda da una sorgente HDMI, questa funzione sarà visibile. Sarà possibile usare questa funzione per migliorare l'oscurità dell'immagine.
<b>Posizione PC</b>	
<b>Posizione automatica</b>	Ottimizza in automatico il display. Premere OK per ottimizzare.
<b>Posizione H</b>	Questo comando sposta l'immagine orizzontalmente sul lato destro o sinistro dello schermo.
<b>Posizione V</b>	Questa voce sposta l'immagine verticalmente verso la parte superiore o inferiore dello schermo.
<b>Dot clock</b>	Le regolazioni Dot Clock correggono l'interfaccia che compare come una banda verticale in presentazioni a punti continui, come fogli di lavoro o paragrafi o testi in caratteri più piccoli.
<b>Fase</b>	A seconda della sorgente di ingresso (computer, ecc.) si potrà vedere un'immagine confusa o poco stabile a video. Usare una fase per ottenere un'immagine più chiara con un procedimento per tentativi.
<b>Reset</b>	Resetta le impostazioni immagine riportandole alle impostazioni predefinite di fabbrica (eccetto <b>Gioco</b> ).

Mentre si trova in modalità VGA (PC), alcuni elementi del menu **Immagine** non sarà disponibile. Invece, le impostazioni modalità VGA verranno aggiunte alle **Impostazioni Immagine** mentre si trova in Modalità PC.

Indice Menu Audio	
<b>Volume</b>	Regola il livello del volume.
<b>Equalizzatore</b>	Seleziona la modalità equalizzatore. Le impostazioni personalizzate possono essere fatte solo quando ci si trova in modalità <b>Utente</b> .
<b>Bilanciamento</b>	Regola la provenienza del suono dall'altoparlante sinistro o destro.
<b>Cuffie</b>	Imposta il volume della cuffia. Accertarsi inoltre, prima di usare le cuffie, che il volume della cuffia sia impostato a livello basso, per evitare danni all'udito.
<b>Modalità Audio</b>	Sarà possibile selezionare una modalità audio (se supportata dal canale selezionato).
<b>AVL (Limitazione Automatica del Volume)</b>	La funzione definisce il suono per ottenere un livello di output fisso fra i vari programmi.
<b>Cuffia/Lineout</b>	Quando si collega un amplificatore esterno alla TV utilizzando il jack delle cuffie, è possibile selezionare quest'opzione come <b>Lineout</b> . Se le cuffie sono collegate alla TV, impostare quest'opzione come <b>Cuffia</b> . Prima di usare le cuffie, verificare che questa voce del menu sia impostata sulla voce <b>Cuffie</b> . Se è impostato su <b>Lineout</b> , l'uscita dalla cuffia verrà impostata al massimo, e ciò potrebbe danneggiare l'udito.
<b>Basso Dinamico</b>	Attiva o disattiva la funzione Bass Dinamico.
<b>Suono surround</b>	La modalità surround audio può essere impostata su <b>Marche</b> od <b>Arrêt</b> .
<b>Uscita Digitale</b>	Imposta il tipo di audio in uscita.

Contenuti Menu di Configurazione	
<b>Accesso Condizionato</b>	Controlla i moduli di accesso condizionato se disponibili.
<b>Lingua</b>	Sarà possibile impostare una lingua diversa a seconda dell'emittente e del paese.
<b>Genitori</b>	<p>Inserire la password corretta per modificare le impostazioni genitori. Potrete facilmente regolare il <b>Blocco Menu</b>, <b>Blocco Adulti</b> o <b>Guida</b> da questo menu. Sarà anche possibile impostare un nuovo <b>PIN</b> o modificare il <b>PIN CICAM Predefinito</b> servendosi delle opzioni collegate.</p> <p><i>Nota: Alcune opzioni potrebbero non essere disponibili a seconda della selezione del paese nella <b>Prima Installazione</b>. Il PIN predefinito può essere impostato su 0000 o 1234. Qualora sia stato definito il PIN (richiesto a seconda della selezione paese) durante la <b>Prima installazione</b>, usare il PIN definito.</i></p>
<b>Timer</b>	Imposta il timer di spegnimento di modo che spenga la TV dopo un determinato intervallo di tempo. Imposta i timer per i programmi selezionati.
<b>Data/Ora</b>	Imposta la data e l'ora.
<b>Fonti</b>	Attiva o disattiva le opzioni sorgente selezionate.
<b>Accessibilità</b>	Visualizza le opzioni di accessibilità della TV.
<b>Audiolesi</b>	Attiva eventuali funzioni speciali inviate dall'emittente.
<b>Descrizione Audio</b>	Una traccia di narrazione verrà riprodotta per i non vedenti o per le persone con problemi alla vista. Premere <b>OK</b> per visualizzare tutte le opzioni menu <b>Descrizione Audio</b> . Questa funzione è disponibile solo se supportata dal canale trasmesso.
<b>Per Saperne di Più</b>	Visualizza altre opzioni di impostazione della TV.
<b>Menu Timeout</b>	Modifica la durata di timeout per le schermate del menu.
<b>Aggiornamento software</b>	Garantisce che nella TV sia installato il firmware più aggiornato. Premere <b>OK</b> per vedere le opzioni del menu.
<b>Versione applicazione</b>	Visualizza la versione dell'applicazione corrente.
<b>Modalità Sottotitoli</b>	Questa opzione viene usata per selezionare quale modalità sottotitoli sarà a video (sottotitoli <b>DVB</b> / sottotitoli <b>TXT</b> ) qualora entrambe siano disponibili. Il valore predefinito è il sottotitolo <b>DVB</b> . Questa funzione è disponibile solo per l'opzione paese della Norvegia.
<b>Spegnimento automatico della TV</b>	Imposta l'ora desiderata di modo che la TV passi automaticamente in modalità standby quando non viene usata.
<b>Tasto Biss</b>	Biss è un sistema di codifica del segnale satellitare usato per alcuni broadcast. Nel caso in cui sia necessario inserire una chiave Biss su una trasmissione, sarà possibile usare questa impostazione. Evidenziare <b>Chiave Biss</b> e premere <b>OK</b> per inserire le chiavi nel broadcast desiderato.
<b>Modalità Store</b>	Selezionare questa modalità per la visualizzazione del Negozio. Quando la <b>Modalità Store</b> è attivata, alcuni elemento nel menu TV potrebbero non essere disponibili.
<b>Modalità Accensione</b>	Questa impostazione configura la preferenza relativamente alla modalità di accensione. Sono disponibili le opzioni <b>Ultimo stato</b> e <b>Standby</b> .
<b>CEC</b>	Con questa impostazione sarà possibile attivare e disattivare completamente la funzionalità CEC. Premere il pulsante Sinistro o Destro per attivare o disattivare la funzione.
<b>Accensione Automatica CEC</b>	Questa funzione consente ai dispositivi compatibili HDMI-CEC di accendere la TV e di passare automaticamente alla sorgente ingresso. Premere il pulsante <b>Sinistro</b> o <b>Destro</b> per attivare o disattivare la funzione.
<b>Altoparlanti</b>	Per sentire l'audio della TV dal dispositivo audio collegato compatibile, impostare su <b>Amplificatore</b> . Sarà possibile usare il telecomando della TV per controllare il volume del dispositivo audio.

<b>Installa e Sintonizza Contenuti del Menu</b>	
<b>Ricerca Automatica Dei Canali (Risintonizzazione)</b>	Visualizza le opzioni di sintonizzazione automatica <b>Antenna Digitale</b> : Ricerca e salva le stazioni antenna DVB. <b>Cavo Digitale</b> : Ricerca e salva le stazioni cavo DVB. <b>Analogico</b> : ricerca e salva le stazioni analogiche. <b>Satellite</b> : Cerca e salva tutti i canali satellitari.
<b>Ricerca Manuale Dei Canali</b>	Questa funzione può essere usata per l'inserimento manuale di trasmissioni.
<b>Ricerca Canali Di Rete</b>	Visualizza i canali collegati nel sistema di trasmissione. <b>Antenna Digitale</b> : Cerca i canali della rete antenna. <b>Cavo Digitale</b> : Cerca i canali della rete via cavo.
<b>Sintonizzazione Fine Analogica</b>	Sarà possibile utilizzare questa impostazione per la sintonizzazione dei canali automatici. Questa funzione non è disponibile se non ci sono canali analogici salvati.
<b>Impostazioni Satellite</b>	Visualizza le impostazioni del satellite. <b>Elenco satelliti</b> : Visualizza i satelliti disponibili. Sarà possibile <b>Aggiungere, Eliminare</b> satelliti o <b>Modificare</b> le impostazioni satellite sull'elenco. <b>Installazione dell'antenna</b> : Sarà possibile modificare le impostazioni dell'antenna e/o avviare una scansione satellitare.
<b>Impostazioni Di Installazione</b>	Visualizza il menu delle impostazioni di installazione. <b>Ricerca Standby (Opzionale)</b> : La TV cercherà nuovi canali o canali mancanti quando si trova in standby. Verranno visualizzate le emittenti trovate più di recente.
<b>Cancella Elenco Servizi</b>	Usare questa impostazione per cancellare i canali salvati. Questa postazione è visibile solo quando l'opzione <b>Paese</b> è impostata su Danimarca, Svezia, Norvegia o Finlandia.
<b>Seleziona Rete Attiva</b>	Questa impostazione consente di selezionare unicamente le trasmissioni nella rete selezionata da elencare nell'elenco canali. Questa funzione è disponibile unicamente per l'opzione paese della Norvegia.
<b>Prima Installazione</b>	Rileva tutti i canali memorizzati e le impostazioni, reimposta la TV sulle impostazioni di fabbrica e avvia la prima installazione.



## Funzionamento Generale

### Utilizzo dell'elenco Canali

La TV ordina tutte le stazioni salvate nell'**Elenco Canali**. Sarà possibile modificare questo elenco canali, impostare i canali preferiti o le stazioni attive da elencare servendosi delle opzioni **Elenco Canali**. Premere **OK/TV** per visualizzare l'**Elenco Canali**. Sarà possibile filtrare i canali presenti in elenco premendo il pulsante **Blu** o aprire il menu **Modifica l'elenco dei Canali** premendo il pulsante **Verde** per apportare modifiche avanzate all'elenco attuale.

### Gestire l'elenco dei preferiti

Puoi creare quattro elenchi diversi dei tuoi canali preferiti. Inserire l'**Elenco Canali** nel menu principale o premere il pulsante **Verde** mentre l'**Elenco Canali** viene visualizzato sullo schermo per aprire il menu **Modifica Elenco Canali**. Selezionare il canale desiderato sull'elenco. Sarà possibile fare scelte multiple premendo il pulsante **Giallo**. Quindi, premere il pulsante **OK** per aprire le **Opzioni Elenco Canali** e selezionare l'opzione **Aggiungi/Rimuovi Preferiti**. Premere nuovamente il pulsante **OK**. Impostare l'opzione elenco desiderata su **accesso**. Il canale selezionato / i canali selezionati verrà / verranno aggiunto / aggiunti all'elenco. Per togliere un canale o più canali dall'elenco dei preferiti, attenersi agli stessi passaggi e impostare l'opzione desiderata su **Spento**.

Sarà possibile usare la funzione **Filtro** nel menu **Modifica Elenco Canali** per filtrare i canali nell'**Elenco canali** in modo permanente a seconda delle proprie preferenze. Usando questa opzione **Filtro**, sarà possibile impostare uno dei propri elenchi preferiti in modo che venga visualizzato ogni volta che l'**Elenco Canali** viene aperto. La funzione di filtro nel menu **Elenco Canali** filtrerà solo l'**Elenco Canali** attualmente visualizzato per trovare un canale e sintonizzarsi su quello. Queste modifiche non resteranno salvate la prossima volta che viene aperto l'**Elenco Canali**.

### Configurazione Delle Impostazioni Genitori

Le opzioni del menu **Impostazioni Genitori** possono essere usate per proibire agli utenti di guardare alcuni programmi, canali, oltre che di utilizzare determinati menu. Queste impostazioni si trovano nel menu **Configurazione > Genitori**.

Per visualizzare le opzioni del menu di blocco parentale sarà necessario inserire un codice PIN. Dopo aver codificato il numero di PIN corretto, verrà visualizzato il menu **Impostazioni Genitori**.

**Blocco menu:** Questa impostazione permette o nega l'accesso a tutti i menu o ai menu di installazione della TV.

**Blocco genitori:** Se è impostata questa opzione la TV riceve le informazioni genitori dalla trasmissione,

mentre se il blocco genitori è disattivato viene disattivato l'accesso alla trasmissione.

**Nota:** Se l'opzione paese della **Prima Installazione** è impostata su **Francia, Italia o Austria**, il **Blocco Genitori** verrà impostato su 18 come valore predefinito.

**Blocco bambini:** Se questa opzione è impostata su **ON**, la TV può essere ancora controllata dal telecomando. In tal caso, i pulsanti di controllo sulla TV non funzioneranno.

**Imposta PIN:** definisce un nuovo numero PIN.

**PIN CICAM predefinito:** Questa opzione non sarà selezionabile se non è inserito nessun modulo CI nell'alloggiamento CI della TV. Sarà possibile modificare il PIN predefinito della CI CAM servendosi di questa opzione.

**Nota:** Il PIN predefinito può essere impostato su **0000 o 1234**. Qualora sia stato definito il PIN (richiesto a seconda della selezione paese) durante la **Prima Installazione**, usare il PIN definito.

Alcune opzioni potrebbero non essere disponibili a seconda della selezione del paese nella **Prima Installazione**.

### Guida Programmazione Elettronica Guide - (EPG)

Alcuni canali inviano informazioni sui loro programmi delle trasmissioni. Premere il tasto **Epg** per visualizzare il menu **Guida Programmi EPG**.

Ci sono 3 tipologie diverse di layout di programma disponibili, **Programma Linea Temporale**, **Programma Elenco** e **Programma Ora/Successivo**. Per spostarsi da una modalità all'altra attenersi alle istruzioni sulla parte inferiore dello schermo.

#### Programma Linea Temporale

**Zoom (pulsante Giallo):** Premere il pulsante **Giallo** per vedere gli eventi in un intervallo di tempo più ampio.

**Filtra (pulsante Blu):** Visualizza le opzioni di filtraggio.

**Seleziona genere (pulsante Sottotitoli):** Visualizza il menu **Seleziona Genere**. Usando questa funzione, è possibile eseguire una ricerca nel database della guida programmi conformemente al genere. Si effettuerà una ricerca delle informazioni disponibili nella guida programmi, e saranno evidenziati i risultati conformi ai criteri immessi.

**Opzioni (pulsante OK):** Visualizza le opzioni dell'evento.

**Dettagli Evento (pulsante info):** Visualizza informazioni dettagliate sugli eventi selezionati.

**Giorno prec/succ (pulsanti Programma +/-):** Visualizza gli eventi del giorno precedente o successivo.

**Cerca (Pulsante Text):** Visualizza il menu "Guida ricerca".

**Ora (pulsante Swap):** Visualizza l'evento attuale del canale evidenziato.

## Programma ELENCO (\*)

(\*) In questa opzione di layout, verranno elencati solo gli eventi del canale evidenziato.

**Prec. Fascia Oraria (pulsante Rosso):** Visualizza gli eventi della fascia oraria precedente.

**Giorno Prec/Succ (pulsanti Programma +/-):** Visualizza gli eventi del giorno precedente o successivo.

**Dettagli Evento (pulsante Info):** Visualizza informazioni dettagliate sugli eventi selezionati.

**Filtro (Pulsante Text):** Visualizza le opzioni di filtraggio.

**Fascia Oraria Successiva (pulsante Verde):** Visualizza gli eventi della fascia oraria successiva.

**Opzioni (pulsante OK):** Visualizza le opzioni dell'evento.

### Pulsante Ora/Successivo

**Navigate (Pulsanti di Navigazione):** Premere i Pulsanti di Navigazione per spostarsi fra i vari canali ed eventi.

**Opzioni (pulsante OK):** Visualizza le opzioni dell'evento.

**Dettagli Evento (pulsante info):** Visualizza informazioni dettagliate sugli eventi selezionati.

**Filtra (pulsante Blu):** Visualizza le opzioni di filtraggio.

### Opzioni Eventi

Servirsi dei pulsanti di navigazione per evidenziare un evento, e premere il pulsante **OK** per visualizzare il menu **Opzioni Evento**. Le seguenti opzioni sono disponibili.

**Seleziona Canale:** Utilizzando quest'opzione, è possibile passare al canale selezionato.

**Imposta Timer su Evento / Elimina Timer su Evento:** Dopo aver selezionato un evento nel menu EPG, premere il pulsante **OK**. Selezionare l'opzione "Imposta Timer su Evento" e premere il pulsante **OK**. Sarà possibile usare la funzione timer per gli eventi futuri. Per annullare un evento già impostato, evidenziare quel programma e premere il pulsante **OK**. Quindi, selezionare **Elimina Timer sull'opzione Evento**. Il timer verrà annullato.

**Note:** Non è possibile modificare qualsiasi altro canale o fonte mentre è in corso il timer sul canale corrente.

Non è possibile registrare o impostare lo stesso timer per due o più eventi simili con lo stesso intervallo di tempo.

## Servizi Televideo

Premere il pulsante **Text** per accedere. Premere nuovamente per attivare la modalità mix che consente di visualizzare la pagina televideo e la trasmissione TV contemporaneamente. Premere ancora una volta per uscire. Quando è disponibile il sistema fasttext, le sezioni della pagina del televideo sono codificate a colore e possono essere selezionate premendo i tasti colorati. Attenersi alle istruzioni visualizzate a video.

### Televideo Digitale

Premere il pulsante **Text** per visualizzare le informazioni sul televideo digitale. Usarlo con i pulsanti colorati, con i pulsanti cursore e con il pulsante **OK**. Il metodo di funzionamento può variare a seconda del contenuto del teletext digitale. Seguire le istruzioni sullo schermo del televideo digitale. Quando viene premuto nuovamente il pulsante **Text**, la TV torna alla trasmissione TV.

## Aggiornamento Software

La TV è in grado di trovare e aggiornare il firmware in automatico tramite il segnale di trasmissione.

### Ricerca aggiornamento software tramite interfaccia utente

Sul menu principale selezionare **Configurazione** e premere il tasto **OK**. Viene visualizzato il **Menu Configurazione**. Quindi, selezionare **Altro** e premere il tasto **OK**. Accedere a **Aggiornamento software** e premere il pulsante **OK**. Dal menu **Opzioni di aggiornamento**, selezionare **Cerca aggiornamenti**, quindi premere il tasto **OK** per controllare la presenza di un nuovo aggiornamento software.

Nel caso in cui vengano trovati nuovi aggiornamenti, ne viene avviato lo scaricamento. Dopo aver completato il download, confermare la domanda che chiede di riavviare la TV premendo il tasto **OK** per continuare con l'operazione di riavvio.

### Ricerca di 3 AM e modalità aggiornamento

La TV cercherà nuovi aggiornamenti alle ore 3:00 se la **Scansione automatica** nel menu **Opzioni aggiornamento** è **Attiva** e se la TV è collegata al segnale dell'antenna. Se viene trovato un nuovo software, e scaricato con esito positivo, verrà installato alla prossima accensione.

**Nota:** Non scollegare il cavo di alimentazione mentre il LED lampeggia durante il processo di riavvio. Se la TV non si accende dopo l'aggiornamento, scollegarla, attendere due minuti, quindi ricollegarla.

### La TV non si accende

Accertarsi che il cavo di alimentazione sia saldamente collegato alla presa a parete. Verificare che le batterie non siano scariche. Premere il tasto Power sulla TV oppure

### Immagine di qualità scadente

- Controllare di aver impostato il sistema TV corretto.
- Il segnale di livello basso può provocare distorsioni dell'immagine. Controllare l'accesso all'antenna.
- Controllare di aver inserito la frequenza di canale corretta qualora sia stata eseguita la sintonizzazione manuale.
- La qualità dell'immagine potrebbe calare quando vengono collegati contemporaneamente due dispositivi alla TV. In tal caso, scollegare una delle dispositivi.

### Nessuna immagine

- Nessuna Immagine significa che l'apparecchio TV non riceve alcuna trasmissione. Verificare che sia stata selezionata la sorgente selezionata.
- L'antenna è stata collegata correttamente?
- Il cavo dell'antenna è danneggiato?
- Sono state usate le spine giuste per collegare l'antenna?
- In caso di dubbio, contattare il rivenditore.

### Assenza di audio

- Verificare che sia disattivato l'audio della TV. Premere il pulsante **Disattiva audio** o aumentare il volume per controllare.
- L'audio viene emesso solo da un altoparlante. Controllare le impostazioni di bilanciamento dal menu **Audio**.

### Telecomando - nessun funzionamento

- Le batterie potrebbero essere state inserite in modo non corretto. Sostituire le batterie.

### Sorgenti di ingresso - non è stato possibile effettuare la selezione

- Se non è possibile selezionare una fonte di ingresso è possibile che non sia collegato alcun dispositivo. In caso contrario;
- Controllare i cavi AV e i collegamento qualora si stia cercando di passare alla sorgente di ingresso dedicata del dispositivo collegato.

La tabella che segue illustra alcune delle modalità di visualizzazione tipiche del video. La TV potrebbe non supportare tutte le risoluzioni.

Indice	Risoluzione	Frequenza
1	640x350	85Hz
2	640x400	70Hz
3	640x480	60Hz
4	640x480	66Hz
5	640x480	72Hz
6	640x480	75Hz
7	640x480	85Hz
8	800x600	56Hz
9	800x600	60Hz
10	800x600	70Hz
11	800x600	72Hz
12	800x600	75Hz
13	800x600	85Hz
14	832x624	75Hz
15	1024x768	60Hz
16	1024x768	66Hz
17	1024x768	70Hz
18	1024x768	72Hz
19	1024x768	75Hz
20	1024x768	85Hz
21	1152x864	60Hz
22	1152x864	70Hz
23	1152x864	75Hz
24	1152x864	85Hz
25	1152x870	75Hz
26	1280x768	60Hz
27	1360x768	60Hz
28	1280x768	75Hz
29	1280x768	85Hz
30	1280x960	60Hz
31	1280x960	75Hz
32	1280x960	85Hz
33	1280x1024	60Hz
34	1280x1024	75Hz
35	1280x1024	85Hz
36	1400x1050	60Hz
37	1400x1050	75Hz
38	1400x1050	85Hz
39	1440x900	60Hz
40	1440x900	75Hz
41	1600x1200	60Hz
42	1680x1050	60Hz
43	1920x1080	60Hz
44	1920x1200	60Hz

**Compatibilità segnale AV e HDMI**

Fonte	Segnali supportati		Disponibile
<b>EXT (SCART)</b>	PAL		O
	SECAM		O
	NTSC4.43		O
	NTSC3.58		O
	RGB 50/60		O
<b>AV laterale</b>	PAL		O
	SECAM		O
	NTSC4.43		O
	NTSC3.58		O
<b>YPbPr</b>	480i, 480p	60Hz	O
	576i, 576p	50Hz	O
	720p	50Hz,60Hz	O
	1080i	50Hz,60Hz	O
<b>HDMI</b>	480i, 480p	60Hz	O
	576i, 576p	50Hz	O
	720p	50Hz,60Hz	O
	1080i	50Hz,60Hz	O
	1080p	24Hz, 25Hz, 30Hz, 50Hz, 60Hz	O

(X: Non disponibile, O: Disponibile)

In certi casi i segnali della TV possono non essere ricevuti e visualizzati correttamente. Il problema può essere causato dall'incompatibilità con gli standard dei dispositivi di ingresso (lettore DVD, decoder digitale, ecc). Se si dovessero verificare tali problemi, contattare il rivenditore e il produttore dei dispositivi.

## Formati di file video supportati per la modalità USB

Estensione	Codec Video	SPEC (Risoluzione) & Bit Rate
.dat, vob	MPEG1/2	1080P@30fps - 40 Mbps
.mpg, .mpeg	MPEG1/2, MPEG4	
.ts, .trp, .tp	MPEG1/2, H.264, AVS, MVC	<b>H.264:</b> 1080Px2@30fps - 62.5 Mbps, 1080P@60fps - 62.5 Mbps <b>MVC:</b> 1080P@30fps - 62.5 Mbps <b>Altro:</b> 1080P@30fps - 40Mbps
.mp4, .mov, .3gpp, .3gp	MPEG1/2, MPEG4, H.263, H.264, Motion JPEG	<b>H.264:</b> 1080Px2@30fps - 62.5 Mbps, 1080P@60fps - 62.5 Mbps <b>Motion JPEG:</b> 640x480@30fps - 10 Mbps <b>Altro:</b> 1080P@30fps - 40 Mbps
.avi	MPEG1/2, MPEG4, Sorenson H.263, H.263, H.264, WMV3, Motion JPEG	
.mkv	MPEG1/2, MPEG4, H.263, H.264, WMV3, Motion JPEG	
.asf	Sorenson H.263, H.264, WMV3, Motion JPEG	
.flv	WMV3	
.swf	RV30/RV40	1080P@30fps - 40 Mbps
.wmv		

## Formati di file immagine supportati per la modalità USB

Immagine	Foto	Risoluzione (larghezza x altezza)
JPEG	Base-line	15360x8640
	Progressive	1024x768
PNG	non-interlacciato	9600x6400
	interlaccia	1200x800
BMP		9600x6400

**Formati di file audio supportati per la modalità USB**

Estensione	Codec Audio	Bit Rate	Frequenza di campionamento
.mp3,	MPEG1/2 Layer1	32Kbps ~ 448Kbps	16KHz ~ 48KHz
	MPEG1/2 Layer2	8Kbps ~ 384Kbps	
	MPEG1/2 Layer3	8Kbps ~ 320Kbps	
.avi	MPEG1/2 Layer1	32Kbps ~ 448Kbps	16KHz ~ 48KHz
	MPEG1/2 Layer2	8Kbps ~ 384Kbps	
	MPEG1/2 Layer3	8Kbps ~ 320Kbps	
	AC3	32Kbps ~ 640Kbps	32KHz, 44,1KHz, 48KHz
	AAC, HEAAC		8KHz ~ 48KHz
	WMA	128bps ~ 320Kbps	8KHz ~ 48KHz
	WMA 10 Pro M0	< 192kbps	48KHz
	WMA 10 Pro M1	< 384kbps	48KHz
	WMA 10 Pro M2	< 768kbps	96KHz
	LPCM	64Kbps ~ 1.5Mbps	8KHz ~ 48KHz
.asf	IMA-ADPCM, MS-ADPCM	384Kbps	8KHz ~ 48KHz
	G711 A/mu-law	64Kbps ~ 128Kbps	8KHz
	MPEG1/2 Layer1	32Kbps ~ 448Kbps	16KHz ~ 48KHz
	MPEG1/2 Layer2	8Kbps ~ 384Kbps	
	MPEG1/2 Layer3	8Kbps ~ 320Kbps	
	WMA	128bps ~ 320Kbps	8KHz ~ 48KHz
	WMA 10 Pro M0	< 192kbps	48KHz
	WMA 10 Pro M1	< 384kbps	48KHz
	WMA 10 Pro M2	< 768kbps	96KHz
	.mkv, .mka	MPEG1/2 Layer1	32Kbps ~ 448Kbps
MPEG1/2 Layer2		8Kbps ~ 384Kbps	
MPEG1/2 Layer3		8Kbps ~ 320Kbps	
AC3		32Kbps ~ 640Kbps	32KHz, 44,1KHz, 48KHz
AAC, HEAAC			8KHz ~ 48KHz
WMA		128bps ~ 320Kbps	8KHz ~ 48KHz
WMA 10 Pro M0		< 192kbps	48KHz
WMA 10 Pro M1		< 384kbps	48KHz
WMA 10 Pro M2		< 768kbps	96KHz
VORBIS			Fino a 48KHz
LPCM		64Kbps ~ 1.5Mbps	8KHz ~ 48KHz
IMA-ADPCM, MS-ADPCM		384Kbps	8KHz ~ 48KHz
G711 A/mu-law	64Kbps ~ 128Kbps	8KHz	
FLAC	< 1.6Mbps	8KHz ~ 96KHz	
.ts, .trp, .tp, .dat, .vob, .mpg, .mpeg	MPEG1/2 Layer1	32Kbps ~ 448Kbps	16KHz ~ 48KHz
	MPEG1/2 Layer2	8Kbps ~ 384Kbps	
	MPEG1/2 Layer3	8Kbps ~ 320Kbps	
	AC3	32Kbps ~ 640Kbps	32KHz, 44,1KHz, 48KHz
	EAC3	32Kbps ~ 6Mbps	32KHz, 44,1KHz, 48KHz
	AAC, HEAAC		8KHz ~ 48KHz
	LPCM	64Kbps ~ 1.5Mbps	8KHz ~ 48KHz

Estensione	Codec Audio	Bit Rate	Frequenza di campionamento
.wav	MPEG1/2 Layer1	32Kbps ~ 448Kbps	16KHz ~ 48KHz
	MPEG1/2 Layer2	8Kbps ~ 384Kbps	
	MPEG1/2 Layer3	8Kbps ~ 320Kbps	
	LPCM	64Kbps ~ 1.5Mbps	8KHz ~ 48KHz
	IMA-ADPCM, MS-ADPCM	384Kbps	8KHz ~ 48KHz
.3gpp, .3gp, .mp4, .mov, .m4a	G711 A/mu-law	64Kbps ~ 128Kbps	8KHz
	MPEG1/2 Layer3	8Kbps ~ 320Kbps	16KHz ~ 48KHz
	AC3	32Kbps ~ 640Kbps	32KHz, 44,1KHz, 48KHz
	EAC3	32Kbps ~ 6Mbps	32KHz, 44,1KHz, 48KHz
	AAC, HEAAC		8KHz ~ 48KHz
	VORBIS		Fino a 48KHz
	LPCM	64Kbps ~ 1.5Mbps	8KHz ~ 48KHz
	IMA-ADPCM, MS-ADPCM	384Kbps	8KHz ~ 48KHz
.flv	G711 A/mu-law	64Kbps ~ 128Kbps	8KHz
	MPEG1/2 Layer3	8Kbps ~ 320Kbps	16KHz ~ 48KHz
.ac3	AAC, HEAAC		8KHz ~ 48KHz
	AC3	32Kbps ~ 640Kbps	32KHz, 44,1KHz, 48KHz
.swf	AAC, HEAAC		8KHz ~ 48KHz
.ec3	MPEG1/2 Layer3	8Kbps ~ 320Kbps	16KHz ~ 48KHz
	EAC3	32Kbps ~ 6Mbps	32KHz, 44,1KHz, 48KHz
.rm, .rmvb, .ra	AAC, HEAAC		8KHz ~ 48KHz
	LBR (cook)	6Kbps ~ 128Kbps	8KHz, 11,025KHz, 22,05KHz, 44,1KHz
.wma, .wmv	WMA	128bps ~ 320Kbps	8KHz ~ 48KHz
	WMA 10 Pro M0	< 192kbps	48KHz
	WMA 10 Pro M1	< 384kbps	48KHz
	WMA 10 Pro M2	< 768kbps	96KHz
.webm	VORBIS		Fino a 48KHz

### Formati di file sottotitoli supportati per la modalità USB

Sottotitoli interni		
Estensione	Contenitore	Codice sottotitoli
.dat, .mpg, .mpeg, .vob	MPG, MPEG	Sottotitoli DVD
.ts, .trp, .tp	TS	Sottotitoli DVB
.mp4	MP4	Sottotitoli DVD Testo semplice UTF-8
.mkv	MKV	ASS SSA Testo semplice UTF-8 VobSub Sottotitoli DVD

Sottotitoli esterni		
Estensione	Parser sottotitoli	Consigli
.srt	Subrip	
.ssa/ .ass	SubStation Alpha	
.smi	SAMI	
.sub	SubViewer MicroDVD DVDSubtitleSystem Subldx (VobSub)	SubViewer 1.0 & 2.0 Only
.txt	TMPlayer	

## Risoluzioni DVI supportate

In fase di collegamento del dispositivo ai connettori della TV usando il cavo convertitore DVI (cavo da DVI a HDMI - non fornito in dotazione), rimandiamo alle seguenti informazioni sulla risoluzione.

	56Hz	60Hz	66Hz	70Hz	72Hz	75Hz
640x400				<input checked="" type="checkbox"/>		
640x480		<input checked="" type="checkbox"/>	<input checked="" type="checkbox"/>		<input checked="" type="checkbox"/>	<input checked="" type="checkbox"/>
800x600	<input checked="" type="checkbox"/>	<input checked="" type="checkbox"/>		<input checked="" type="checkbox"/>	<input checked="" type="checkbox"/>	<input checked="" type="checkbox"/>
832x624						<input checked="" type="checkbox"/>
1024x768		<input checked="" type="checkbox"/>	<input checked="" type="checkbox"/>	<input checked="" type="checkbox"/>	<input checked="" type="checkbox"/>	<input checked="" type="checkbox"/>
1152x864		<input checked="" type="checkbox"/>		<input checked="" type="checkbox"/>		<input checked="" type="checkbox"/>
1152x870						<input checked="" type="checkbox"/>
1280x768		<input checked="" type="checkbox"/>				<input checked="" type="checkbox"/>
1360x768		<input checked="" type="checkbox"/>				
1280x960		<input checked="" type="checkbox"/>				<input checked="" type="checkbox"/>
1280x1024		<input checked="" type="checkbox"/>				<input checked="" type="checkbox"/>
1400x1050		<input checked="" type="checkbox"/>				<input checked="" type="checkbox"/>
1440x900		<input checked="" type="checkbox"/>				<input checked="" type="checkbox"/>
1600x1200		<input checked="" type="checkbox"/>				
1680x1050		<input checked="" type="checkbox"/>				
1920x1080		<input checked="" type="checkbox"/>				



## Inhoudsopgave

Veiligheidsinformatie.....	121
Markeringen op Het Product.....	121
Handhaving .....	123
Het Voetstuk Monteren/ Verwijderen .....	123
Wanneer een Ophangbeugel Gebruikt Wordt ....	124
Milieu-informatie .....	124
Functies .....	124
Accessoires Inbegrepen .....	124
Stand-by Meldingen.....	125
TV Bedieningsknoppen & Bewerking .....	125
De batterijen in de afstandsbediening plaatsen..	125
Sluit de Stroom Aan .....	125
Antenne Aansluitingen.....	125
Melding.....	126
Specificaties .....	127
Afstandsbediening .....	128
Aansluitingen.....	129
Aan/Uitschakelen.....	130
Eerste Installatie .....	130
Media afspelen via USB-ingang .....	131
Media Player Menu.....	131
CEC en CEC RC Passthrough.....	132
TV Menu Inhoud.....	133
Algemene tv-bediening.....	137
Het gebruik van de zenderlijst .....	137
Ouderlijk toezicht instellingen configureren .....	137
Elektronische Zendergids (EPG).....	137
Teletekst Diensten .....	138
Bijwerking van software.....	138
Probleemoplossen & Tips.....	139
PC-Invoer Normale Weergavemodi.....	139
AV en HDMI- signaal compatibiliteit .....	140
Ondersteunde video bestandsformaten voor de USB-modus .....	141
Ondersteunde fotobestandsformaten voor de USB- modus.....	141
Ondersteunde geluidsbestandsformaten voor de USB-modus .....	142
Ondersteunde ondertiteling bestandsformaten voor de USB-modus .....	143
Ondersteunde DVI-resoluties .....	144

## Veiligheidsinformatie

	<b>OPGELET</b> RISICO OP ELEKTRISCHE SCHOKKEN NIET OPENEN	
<b>OPGELET:</b> OM HET RISICO OP ELEKTRISCHE SCHOKKEN TE BEPERKEN, MAG U HET DEKSEL NIET VERWIJDEREN (OF HET ACHTERPANEEL). HET TOESTEL BEVAT GEEN ONDERDELEN DIE DOOR DE GEBRUIKER MOETEN WORDEN ONDERHOUDEN. LAAT ONDERHOUD EN REPARATIES OVER AAN BEVOEGD ONDERHOUDSPERSONEEL.		

### Uw TV in extreme milieu-omstandigheden bedienen, kan leiden tot schade aan het apparaat.



In extreme weersomstandigheden (storm, bliksem) en tijdens lange perioden van inactiviteit (vertrek op vakantie) moet u de tv loskoppelen van het netwerk. De stekker dient om het tv-toestel los te koppelen van het elektriciteitsnet en moet daarom gemakkelijk te bedienen zijn.



Dit teken is aanwezig wanneer er belangrijke informatie wordt gegeven over de werking en het onderhoud van het apparaat in de begeleidende literatuur.

**Opmerking:** Volg de instructies op het scherm om de verwante functie te bewerken.



### **BELANGRIJK – Lees deze instructies volledig voor u de TV installeert en in gebruik neemt**

**WAARSCHUWING:** Laat nooit personen (inclusief kinderen) met fysieke, gevoelsmatige of mentale zwakheden of met gebrek aan ervaring en / of kennis het elektrische apparaat gebruiken zonder toezicht.

- Voor een correcte ventilatie moet u minimum 10 cm vrije ruimte laten rond het toestel.
- **Plaats** de ventilatieopeningen niet.
- **Plaats** de tv niet op een hellende of onstabiele oppervlakte. De tv zou kunnen kantelen.
- Gebruik dit apparaat enkel in een gematigd klimaat.
- De stekker van het netsnoer moet gemakkelijk bereikbaar zijn. **Plaats** het toestel, een meubelstuk of andere objecten niet op het netsnoer. Een beschadigd snoer/stekker kan brand veroorzaken of een elektrische schok veroorzaken. Neem het netsnoer beet bij de stekker en verwijder de stekker **niet** uit het stopcontact door aan het snoer te trekken. Raak het netsnoer/de stekker nooit aan met natte handen want dit kan kortsluitingen of elektrische schokken veroorzaken. Leg geen knopen in het snoer of bind het niet samen met andere snoeren. Indien beschadigd, moet u hem vervangen. Dit mag uitsluitend worden uitgevoerd door gekwalificeerd personeel.

- **Gebruik** de tv niet in een vochtige of dampige ruimte. Stel de tv niet bloot aan vloeistoffen. Indien een vloeistof in de kast terecht komt, koppel de TV los en laat het door bekwame vakmensen nakijken alvorens opnieuw in gebruik te nemen.
- Stel de TV niet bloot aan direct zonlicht, open vlammen of plaats hem niet in de buurt van intense warmtebronnen zoals elektrische branders.
- Het beluisteren van erg hoge volumes via de hoofdtelefoon kan gehoorverlies veroorzaken.
- Zorg ervoor dat er geen open vlambronnen, zoals aangestoken kaarsen, op het Tv-toestel worden geplaatst.
- Om het risico op letsels te voorkomen, moet deze tv stevig bevestigd zijn aan de muur volgens de instructies (indien deze optie beschikbaar is).
- Het is mogelijk dat een aantal inactieve pixels als een onbeweeglijk blauw, groen of rood punt op het scherm verschijnen. Dit heeft dit geen invloed op de prestaties van uw toestel. Zorg ervoor het scherm niet te krassen met vingernagels of andere harde voorwerpen.
- Voor u het toestel schoonmaakt, moet u de stekker van de tv uit het stopcontact verwijderen. Gebruik een zachte en droge doek bij het reinigen.

 Waarschuwing	Risico op ernstige letsels of fatale gevolgen
 Risico op elektrische schokken	Risico op gevaarlijke spanningen
 Opgelet	Risico op letsels of schade aan eigendom
 Belangrijk	Het systeem correct bedienen
 Bericht	Bijkomende aantekeningen gemarkeerd

### Markeringen op Het Product

De volgende symbolen worden gebruikt **op het product** als markeerpunt voor restricties en voorzorgsmaatregelen en veiligheidsinstructies. Elke verklaring wordt beschouwd waar het product enkel relevante markeringen draagt. Merk op dat dergelijke informatie belangrijk is om veiligheidsredenen.



**Klasse II apparatuur:** Dit apparaat is zodanig ontworpen dat het geen veilige aansluiting vereist op een elektrische aarding.



**Klasse II apparatuur met werkende aarding:** Dit apparaat is zodanig ontworpen dat het geen veilige aansluiting vereist op een elektrische aarding, de aarding wordt gebruikt voor functionele doeleinden.



**Beschermende aarding:** De gemarkeerde terminal is bedoeld voor de aansluiting van de

beschermende aarding geassocieerd met de voedingsbedrading.



**Spanningvoerende terminal:** De gemarkeerde terminal(s) is/zijn spanningvoerend onder normale operationele voorwaarden.



**Opgelet, ze de operationele instructies:** De gemarkeerde zone(s) bevat(ten) door de gebruiker vervangbare knoop/celbatterijen.



**KLASSE 1 LASER PRODUCT:** Dit product bevat Klasse 1 laserbron die veilig is onder redelijk voor-  
zienbare operationele voor-  
waarden.

waarden.

### **WAARSCHUWING:**

U mag de batterij niet inslikken, want dit houdt een risico in op chemische brandwonden (De accessoires geleverd met of) Dit product kan een knoop/celbatterij bevatten. Als deze knoop/celbatterij wordt ingeslikt, kan dit al na 2 uur ernstige interne brandwonden veroorzaken en fataal aflopen.

Bewaar nieuwe en oude batterijen uit de buurt van kinderen.

Als het batterijcompartiment niet veilig afsluit, mag u het product niet blijven gebruiken en moet u het uit de buurt van kinderen bewaren.

Als u denkt dat batterijen mogelijk werden ingeslikt of in een lichaamsdeel werd gestoken, moet u onmiddellijk medische zorg invoeren.

### **WAARSCHUWING:**

Plaats de televisie nooit in een onstabiele locatie. Een televisietoestel kan vallen, ernstige letsels veroorzaken of fataal aflopen. Talrijke letsels, in het bijzonder bij kinderen, kunnen worden vermeden door eenvoudige voorzorgsmaatregelen te nemen, zoals;

- Het gebruik van kasten of voetstukken wordt aanbevolen door de fabrikant van de televisie.
- Enkel meubelstukken gebruiken die de televisie veilig kunnen ondersteunen.
- Ervoor zorgen dat de televisie niet over de rand van het meubelstuk uitsteekt.
- De televisie niet op meubelstukken plaatsen (bijvoorbeeld, kasten of boekrekken) zonder zowel het meubelstuk als de televisie te verankeren aan een geschikte steun.
- Kinderen op de hoogte brengen van de gevaren van het klimmen op meubelstukken om bij de televisie of de bedieningstoetsen te raken.

Als uw bestaande televisietoestel bewaard en verplaatst wordt, moeten dezelfde overwegingen als hierboven worden gerespecteerd.

## Handhaving

Trek eerst de hoofdschakelaar uit het stopcontact.

## Display, kast, voetstuk

### Regelmatig onderhoud:

Veeg het oppervlak van het display, kast of voetstuk zacht met een zachte doek om vuil of vingerafdrukken te verwijderen.

### Voor hardnekkig vuil:

1. Verwijder eerst stof van het oppervlak.
2. Bevochtig een zachte doek met schoon water of verdund neutraal afwasmiddel (1 deel afwasmiddel voor 100 delen water).
3. Wring de doek goed uit. (Merk op: zorg dat er geen vloeistof in de tv komt aangezien dit de tv kan beschadigen.)
4. Veeg het hardnekkige vuil weg met de vochtige doek.
5. Veeg tot slot alle vochtigheid weg.

### Opgelet

Gebruik geen ruwe doek of veeg niet te hard om krassen op het oppervlak te vermijden.

- Breng nooit insectenspray, oplosmiddel, verdunner of andere vluchtige vloeistoffen aan op de oppervlakken. Dit kan het oppervlak beschadigen of de verf kan hierdoor afschilferen.
- Het oppervlak van het display is speciaal behandeld en snel beschadigd. Zorg ervoor het scherm niet te krassen of te tikken met vingernagels of andere harde voorwerpen.
- Laat de kast en voetstuk niet in contact komen met rubber of PVC voor langere tijd. Dit kan de kwaliteit van het oppervlak beschadigen.

## Stekker

Veeg de stekker regelmatig schoon met een droge doek.

Vochtigheid en stof kunnen brand of elektrische schokken veroorzaken.

## Het Voetstuk Monteren/ Verwijderen

### Vorbereidingen

Neem het voetstuk en de tv uit de verpakking en plaats het voetstuk op een werktafel of ander vlak oppervlak.

- Gebruik een vlakke en stevige tafel of gelijkaardig horizontaal oppervlak dat sterk genoeg is om het gewicht van de tv te dragen.
- Houd de tv niet vast aan het beeldschermpaneel.
- Wees voorzichtig en kras of breek de tv niet.

### Het voetstuk monteren

1. Plaats het voetstuk op de tafel of een gelijkaardig horizontaal oppervlak.

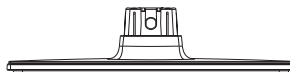

2. Houd de tv over het voetstuk zodat de tv op een lijn ligt met het bevestigingspunt van het voetstuk, breng dan de tv naar beneden om hem te monteren met zijn eigen gewicht. Als het voetstuk niet correct werd geplaatst, drukt u het voorzichtig omlaag tot het in zijn plaats klikt of vergrendeld.

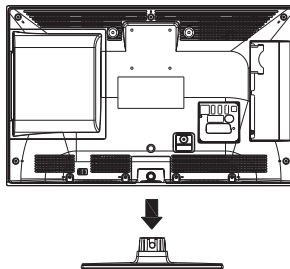

### Het voetstuk van de tv verwijderen

Verwijder het voetstuk op de volgende manier wanneer u een ophangbeugel gebruikt of de tv opnieuw verpakt.

- Plaats de tv op een werktafel met het beeldschermpaneel op de schone en zachte doek. Laat de stand uitsteken over de rand van de oppervlakte.
- Druk op de knop of knoppen om de hendel/s te verwijderen.

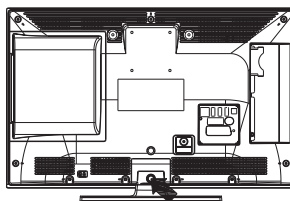

- Verwijder het voetstuk door het van de tv weg te trekken.

## Wanneer een Ophangbeugel Gebruikt Wordt

Neem contact op met uw plaatselijke Panasonic verkoper om de aanbevolen ophangbeugel te kopen.

Openingen voor de installatie van de ophangbeugel;

### Achterzijde van de tv

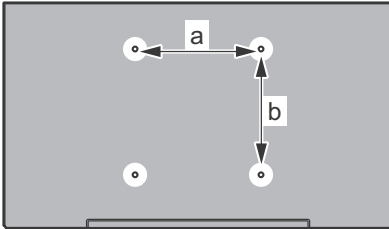

a (mm)	75
b (mm)	75

### Zijaanzicht

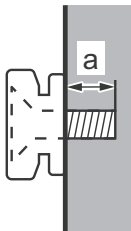

Diepte van schroef (a)	min. (mm)	5
	max. (mm)	7
Diameter	M4	

**Opmerking:** De schroeven om de tv te bevestigen aan de ophangbeugel worden niet meegeleverd met de tv.

## Milieu-informatie

Deze televisie is milieuvriendelijk ontworpen. Om het energieverbruik te verlagen, kunt u de volgende stappen uitvoeren:

Als u **Energiebesparing** op **Minimum**, **Medium**, **Maximum** of **Auto** zet, zal de tv de energieconsumptie dienovereenkomstig aanpassen. Als u de **Achtergrondverlichting** wilt instellen op een vaste waarde, stel in als **Aangepast** en pas de **Achtergrondverlichting** manueel aan (onder **Energiebesparing** instelling) met de links- of rechtsknoppen op de afstandsbediening. Stel in als **Uit** om deze instelling uit te schakelen.

**Opmerking:** Beschikbare **Energiebesparing** opties kunnen variëren naargelang de geselecteerde **Modus** in het **Systeem>Beeldmenu**.

De **Energiebesparing** instellingen staan in het **Systeem>Beeldmenu**. Merk op dat bepaalde beeldinstellingen niet kunnen worden gewijzigd.

Als de Rechts toets wordt ingedrukt wanneer de **Auto** optie geselecteerd is, of de Links toets wanneer de optie **Aangepast** geselecteerd is, zal het bericht "**Schermdoet uitgeschakeld in 15 seconden.**" getoond worden op het scherm. Selecteer **Verdergaan** en druk op **OK** om het scherm uit te schakelen. Als u geen knop indrukt, schakelt het scherm uit na 15 seconden. Druk op een knop op de afstandsbediening of op de tv om het scherm opnieuw in te schakelen.

**Opmerking:** Scherm uit optie is niet beschikbaar als de Modus ingesteld is op **Spel**.

Als de TV niet in gebruik is, moet u de tv uitschakelen of verwijderen uit het stopcontact. Dit vermindert het energieverbruik.

## Functies

- Kleuren-LED-tv met afstandsbediening
- Volledig geïntegreerde digitale/kabel/satelliet TV (DVB-T-T2/C/S-S2)
- HDMI-ingangen om andere apparaten aan te sluiten met HDMI-aansluitingen
- USB-ingang
- Instelmenu op scherm (On-screen Display)
- Scart aansluiting voor externe apparaten (zoals Dvd-spelers, PVR, videospelletjes, audioset, etc.)
- Stereo geluidssysteem
- Teletekst
- Hoofdtelefoon aansluiting
- Automatisch programmeersysteem
- Manuele afstemming
- Automatische uitschakeling na acht uur.
- Slaap timer
- Kinderslot
- Automatische geluidsdemping indien geen uitzending.
- NTSC-weergave
- AVL (Automatische volumebegrenzing).
- PLL (Frequentie zoeken)
- Pc-ingang
- Spelmodus (optioneel)
- Beeld uit functie

## Accessoires Inbegrepen

- Afstandsbediening
- Batterijen: 2 X AA
- Gebruikshandleiding
- Afneembare voet
- Bevestigingsschroeven voor voet (M4 x 12)

## Stand-by Meldingen

Als de tv geen ingangssignaal ontvangt (bijv. van een antenne of HDMI-bron) gedurende 5 minuten schakelt de tv op stand-by. Wanneer u de tv de volgende maal inschakelt, verschijnt het volgende bericht: **"Tv automatisch overgeschakeld op de stand-by modus omdat er gedurende een lange periode geen signaal was"** Druk op **OK** om door te gaan.

Als de tv ingeschakeld is en hij niet wordt gebruikt tijdens een zekere periode schakelt het toestel over op stand-by. Wanneer u de tv de volgende maal inschakelt, verschijnt het volgende bericht. **"Tv automatisch overgeschakeld op de stand-by modus omdat er gedurende een lange periode geen operatie was."** Druk op **OK** om door te gaan.

## TV Bedieningsknoppen & Bewerking

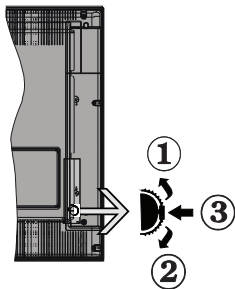

1. Omhoog
2. Omlaag
3. Volume / Informatie / Bronnenlijst selectie en Stand-by-Aan selectieschakelaar

De bedieningstoets biedt u de mogelijkheid het Volume/Programma/Bron en de Stand-by aan functies te bedienen van de tv.

**Volume wijzigen:** Verhoog het volume door de knop in te drukken. Verlaag het volume door de knop omlaag te drukken.

**Zenders wijzigen:** Druk in het midden van de knop en, het informatievaandel verschijnt op het scherm. Blader doorheen de opgeslagen zenders door de knop omhoog of omlaag te drukken.

**De bron wijzigen:** Druk twee maal in het midden van de knop en de bronlijst verschijnt. Blader doorheen de beschikbare bronnen door de knop omhoog of omlaag te drukken.

**Om de TV uit te schakelen:** Druk de middelste knop in en houd hem ingedrukt gedurende een aantal seconden. De TV schakelt over op de stand-by modus.

### Opmerkingen:

- Als u de tv uitschakelt, start deze cirkel opnieuw met de volume-instelling.
- Het hoofdscherm OSD kan niet weergegeven worden met de bedieningsknop.

## Bediening Via de Afstandsbediening:

Druk op de **Menu** toets van de afstandsbediening om de menu's weer te geven. Gebruik de directionele knoppen om een menu tab te selecteren en druk op **OK** om in te voeren. Gebruik de directionele knoppen opnieuw om een item te selecteren of in te stellen. Druk op **Return/Back of Menu** knop om een menu af te sluiten.

### Selecteren Van de Ingang

Van zodra u externe systemen hebt aangesloten op uw tv, kunt u overschakelen naar verschillende ingangsbronnen. Druk op de **Source** knop van uw afstandsbediening om rechtstreeks de bronnen te veranderen.

### Zenders en Volume Wijzigen

U kunt de zender wijzigen en het volume aanpassen met de **Volume +/-** en **Programma +/-** knoppen op de afstandsbediening.

## De batterijen in de afstandsbediening plaatsen

Til het deksel omhoog aan de achterkant van de afstandsbediening. Voer twee **AA** batterijen in. Zorg ervoor dat de (+) en (-) tekens overeenstemmen (let op de correcte polariteit). Breng het deksel opnieuw aan.

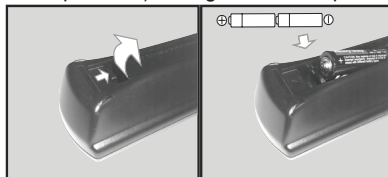

## Sluit de Stroom Aan

**BELANGRIJK:** Het tv-toestel is ontworpen voor een stopcontact met een vermogen van **220-240V AC, 50 Hz**. Nadat u de televisie uitgepakt hebt, moet u de tv op kamertemperatuur laten komen voor u hem aansluit op het elektrisch net. Steek het netsnoer in het stopcontact.

## Antenne Aansluitingen

Sluit de "antenne" of de "kabel TV" stekker aan op de **ANTENNE INGANG (ANT)** of satellietstekker op **SATELLIET INGANG (LNB)** aan de achterzijde van de TV.

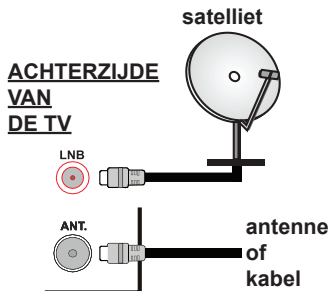

## ERKENNING VAN HANDELSMERK

HDMI, het HDMI logo en de High-Definition Multimedia Interface zijn handelsmerken of geregistreerde handelsmerken van HDMI Licensing LLC in de Verenigde-Statens en andere landen.



Geproduceerd onder licentie door Dolby Laboratories. Dolby en het dubbele-D symbool zijn handelsmerken van de Dolby Laboratories.



## Oude Apparaten en Batterijen Weggooien



### Alleen voor de Europese Unie en landen met recyclagesystemen

Deze symbolen op de producten, verpakking en/of meegeleverde documenten betekenen dat gebruikte elektrische en elektronische producten en batterijen niet weggegooid mogen worden met algemeen huishoudelijk afval.

Voor een goede verwerking, recovery en recyclage van oude producten en batterijen, breng ze naar de toepasselijke inzamelpunten in overeenstemming met uw nationale wetgeving.

Door ze correct weg te gooien, helpt u waardevolle hulpbronnen te sparen en potentieel negatieve effecten op de menselijke gezondheid en het milieu te voorkomen.

Voor meer informatie over inzamelen en recyclage, neem contact op met uw plaatselijke gemeente.

Boetes kunnen van toepassing zijn voor het onjuist verwijderen van dit afval, in navolging met de nationale wetgeving.

### Opmerking over het baterijsymbool (symbool op onderzijde):

Dit symbool kan gebruikt worden in combinatie met een chemisch symbool. In dit geval stemt het overeen met de vereiste van de richtlijn voor het betrokken chemische symbool.



## Conformiteitsverklaring (DoC)

"Panasonic Corporation verklaart hierbij dat de tv conform is met de essentiële vereisten en overige relevante voorzieningen van Richtlijn 1999/5/EC."

Als u een kopie wilt ontvangen van de originele DoC van deze tv kunt u de volgende site raadplegen:

<http://www.ptc.panasonic.eu/doc>

Geautoriseerde vertegenwoordiger:

Panasonic Testing Centre

Panasonic Marketing Europe GmbH

Winsbergring 11, 22525 Hamburg, Germany

Web Site: <http://www.panasonic.com>

## Specificaties

<b>TV-Uitzending</b>	PAL BG/DK/II' SECAM BG/DK
<b>Kanalen ontvangen</b>	VHF (BAND I/III) - UHF (BAND U) - HYPERBAND
<b>Digitale ontvangst</b>	Volledig geïntegreerde digitale aardse/kabel- satelliet TV (DVB-T-C-S) (in overeenstemming met (DVB-T2, DVB-S2 )
<b>Aantal instelbare kanalen</b>	10 000
<b>Kanaalindicator</b>	Weergave op het scherm
<b>RF Antenne-Input</b>	75 Ohm (niet gebalanceerd)
<b>Werkingsspanning</b>	220-240V AC, 50Hz.
<b>Geluid</b>	A2 Stereo+Nicam Stereo
<b>Koptelefoon</b>	3,5 mm mini stereo jack
<b>Geluidsuitgang stroom (WRMS.) (10% THD)</b>	2 x 2,5 W
<b>Stroomverbruik (W)</b>	45 W
<b>Gewicht (kg)</b>	3,5 Kg
<b>TV afmetingen BxLxH (met voet) (mm)</b>	134 x 554 x 372
<b>TV afmetingen BxLxH (zonder voet) (mm)</b>	35/61 x 554 x 339
<b>Beeldscherm</b>	16/9 24"
<b>Operationele temperatuur en operationele vochtigheid</b>	0°C tot 40°C, 85% max. vochtigheid

## Melding voor DVB / Gegevensuitzending

- Deze tv is ontworpen conform met de normen (augustus 2013) van DVB-T / T2 (MPEG2 en MPEG4-AVC(H.264)) digitale aardse services en DVB-C (MPEG2 en MPEG4-AVC(H.264)) digitale kabeldiensten en DVB-S (MPEG2 and MPEG4-AVC(H.264)) digitale kabeldiensten.

Raadpleeg uw lokale verdeler voor de beschikbaarheid van DVB-T / T2 of DVB-S services in uw regio.

Raadpleeg uw kabelleverancier voor de beschikbaarheid van DVB-C diensten met uw TV.





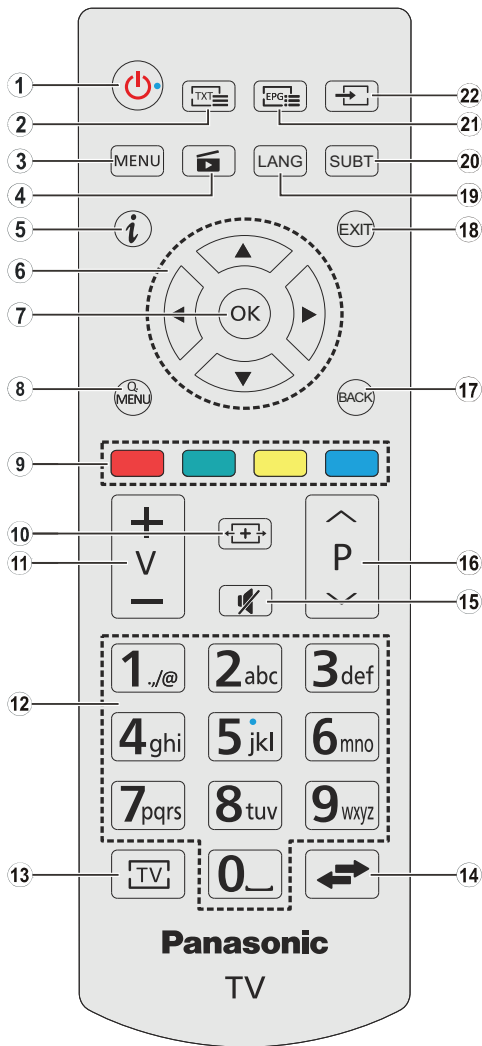





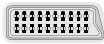





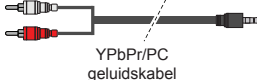



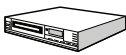



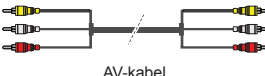

- Deze tv werkt mogelijk niet correct met het signaal dat niet voldoet aan de DVB-T / T2, DVB-C of DVB-S. normen.
- Niet alle functies zijn beschikbaar afhankelijk van het land, de regio, uitzender, leverancier, satelliet en netwerkgeving.
- Niet alle CI-modules werken correct met deze tv. Raadpleeg uw leverancier over de schikbare CI-module.
- Deze tv werkt mogelijk niet correct met CI-modules die niet goedgekeurd zijn door de leverancier.
- Bijkomende tarieven kunnen worden aangerekend afhankelijk van de leverancier.
- De compatibiliteit met toekomstige diensten is niet gegarandeerd.



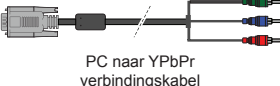

1. **Stand-by:** Schakelt de tv Aan/Uit
2. **Tekst:** Geeft de teletekst weer (indien beschikbaar). Druk opnieuw om de teletekst over een normale uitzending te plaatsen (mix)
3. **Menu:** Geeft het Tv-menu weer.
4. **Media player:** Opent het media player bladerscherm
5. **Informatie:** Geeft informatie weer over de inhoud op het scherm, geeft verborgen informatie (weer - in TXT modus)
6. **Navigatietoetsen:** Helpt te navigeren in menu's, inhoud, etc. en geeft de subpagina's weer in TXT-modus indien links of rechts ingedrukt  
**In media player modus:**  
**Links:** Snel terug  
**Rechts:** Snel vooruit
7. **OK:** Bevestigt gebruikersselecties, houdt de pagina (in TXT-modus), Geeft de zenderlijst weer (DTV-modus), Pauze (in Mediaplayer modus)
8. **Snel Menu:** Geeft een menulijst weer voor snelle toegang
9. **Gekleurde toetsen:** Volg de instructies op het scherm voor nauwkeurige functies van de gekleurde toets  
**In media player modus:**  
**Rood:** Stop / Afspelen  
**Groen:** Afspelen / Verspringen  
**Geel:** Pauze / Ondertiteling tijdscorrectie  
**Blaauw:** Stoppen
10. **Scherf:** Wijzigt de beeldverhouding van het scherm
11. **Volume +/-**
12. **Numerieke toetsen:** Schakelt tussen zenders, voert een nummer of een letter in het tekst vak op het scherm, schakelt de televisie in vanuit de stand-by-modus.
13. **TV:** Toont zenderlijst / Schakelt terug naar TV-bron
14. **Wisselen:** Schakelt snel tussen de vorige en huidige zenders of bronnen
15. **Geluid dempen:** Schakelt het volume van de TV volledig uit
16. **Programma +/-:** Zender omhoog-omlaag, Pagina omhoog-omlaag (in de tekstmodus), schakelt de televisie in vanuit de stand-bymodus
17. **Terug / Terugkeren:** Keert terug naar het vorige scherm, opent de inhoudstafel (in TXT modus)
18. **Uitgang:** Sluit en verlaat de weergegeven menu's of keert terug naar het vorige scherm
19. **Taal:** Schakelt tussen de geluidsmodi (analoge TV), geeft de taal van de audio/ondertiteling (waar beschikbaar, digitale TV)
20. **Ondertitels:** Schakelt de ondertiteling in en uit (indien beschikbaar)
21. **EPG (Elektronische Zendergids):** Geeft de elektronische zendergids weer
22. **Bron:** Geeft alle beschikbare uitzending en inhoudsbronnen weer

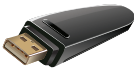
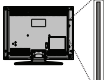
## Aansluitingen

Connector	Type	Kabels	Apparaat
	Scart aansluiting (achterkant)		
	VGA-aansluiting (Achteraan)		
ZIJDE AV 	PC/YPbPr geluids aansluiting (zijde)	 YPbPr/PC geluidskabel	
	HDMI-aansluiting (achteraan)		
SPDIF 	SPDIF (Coaxiaal uit) Aansluiting (Achteraan)		
ZIJDE AV 	Zijde AV (Audio/Video) aansluiting (zijkant)	 AV-kabel	
KOPTELEFOON 	Hoofdteléfono aansluiting (zijkant)		
YPBPR 	YPbPr video-aansluiting (Achteraan)	 PC naar YPbPr verbindingkabel	
USB 	USB-aansluiting (zijde)		
	CI-aansluiting (zijde)		

**OPMERKING:** Indien u een apparaat aansluit via de YPbPr of Zijde AV ingang moet u de geleverde verbindingkabels gebruiken om een verbinding in te schakelen. Raadpleeg de afbeeldingen op linkerzijde. U kunt geen YPbPr naar VGA kabel gebruiken om het YPbPr signaal in te schakelen via VGA ingang. | U kunt geen VGA en YPbPr gelijktijdig gebruiken. | Om het PC/YPbPr-geluid in te schakelen, moet u de zijdelingse geluidsingangen gebruiken met een YPbPr/PC-geluidskabel voor de geluidsverbinding. | Indien een extern apparaat verbonden is via de SCART-aansluiting schakelt de TV automatisch op de AV-modus. | Als u DTV-zenders ontvangt (Mpeg4 H.264) of in de Media Player modus is de uitgang niet beschikbaar via de scartaansluiting. | Wanneer u de wandmontage kit (beschikbaar van een derde partij in de markt indien niet meegeleverd) gebruikt, raden we aan alle kabels in de achterzijde van de tv te steken voor u het toestel monteert op de wand. | Verwijder of voeg de CI module enkel in wanneer de tv UITGESCHAKELD is. U moet de module handleiding doornemen voor meer informatie over de instellingen. | Iedere USB-ingang van uw tv ondersteunt apparaten tot 500mA. Apparaten aansluiten met een stroomwaarde van meer dan 500mA kan uw tv beschadigen. Als u een HDMI-kabel aansluit met uw Sharp LCD TV mag u enkel een afgeschermd HDMI-kabel gebruiken om voldoende immuniteit te garanderen tegen parasitaire frequentiestraling.



Als u een apparaat wilt verbinden met de tv moet u ervoor zorgen dat zowel de tv als het apparaat uitgeschakeld zijn voor u een verbinding legt. Als de verbinding tot stand is gebracht, kunt u de apparaten inschakelen en ze gebruiken.

## Aan/Uitschakelen

### De tv inschakelen

Verbind het netsnoer met een stroombron zoals een stopcontact (220-240V AC, 50 Hz). Schakel de knop "I" op de TV (schakelpositie kan variëren naargelang het model) op de stand "I" zodat de tv overschakelt op de stand-by modus. De stand-by LED-indicator licht op.

Om de tv in te schakelen vanuit de stand-bymodus kunt u:

- Druk op **Stand-by** knop, **Programma +/-** of een numerieke knop op de afstandsbediening.
- Druk op de zijdelingse functieschakelaar tot de tv inschakelt van stand-by.

### De tv uitschakelen

Druk op de **Stand-by** toets van de afstandsbediening of de zijde functieschakelaar van de TV om de TV over te schakelen naar stand-by modus.

Schakel de "I" knop naar positie 2 zoals weergegeven - I zodat de Tv uitgeschakeld wordt.

**Om de tv volledig uit te schakelen, trekt u de stekker van de tv uit het stopcontact.**

*Opmerking: Wanneer de tv in stand-by modus staat, knippert het stand-by indicatorlampje om aan te geven dat functies zoals 'Stand-by zoeken', 'Downloaden over de ether' of 'Timer' actief zijn. De LED-indicator kan ook knipperen wanneer u de TV overschakelt van de stand-by modus.*

## Eerste Installatie

Indien ingeschakeld voor de eerste maal verschijnt het taalselectie scherm. Selecteer de gewenste taal en druk op **OK**.

Stel uw voorkeuren in op het volgende scherm met de navigatieknoppen.

*Opmerking: Naargelang de Land selectie wordt u mogelijk gevraagd een PIN-nummer in te stellen en te bevestigen. Het geselecteerde PIN-nummer mag niet 0000 zijn. U moet het invoeren als u gevraagd wordt een PIN-nummer in te voeren voor een menubewerking later.*

### Selectie van uitzendingstypes

**Digitaal Antenne:** Als de zoekoptie **Digitaal Antenne**-uitzending ingeschakeld is, zal de tv op zoek gaan naar digitale aardse uitzendingen nadat andere initiële instellingen zijn uitgevoerd.

**Digitale kabel:** Als de **Digitale kabeluitzending** zoekoptie ingeschakeld is, zoekt de televisie digitale kabeluitzendingen nadat de andere initiële instellingen voltooid zijn. In overeenstemming met uw andere voorkeuren, wordt een bevestigingsbericht weergegeven voor een zoekopdracht start. Selecteer **JA** en druk op **OK** om door te gaan. Om de bewerking te annuleren, selecteer **NEE** en druk op **OK**. U kunt **Netwerk** selecteren of waarden zoals **Frequentie**,

**Netwerk-ID** en **Zoekstap** instellen. Aan het einde drukt u op **OK**.

*Opmerking: De duur van de zoekopdracht hangt af van de geselecteerde Zoekstap.*

**Satelliet:** Als de zoekoptie **Satelliet**-uitzending is ingeschakeld, zal de tv op zoek gaan naar digitale satellietuitzendingen nadat andere initiële instellingen zijn uitgevoerd. Voor de satellietzoekopdracht wordt uitgevoerd, moeten een aantal instellingen worden uitgevoerd. Het menu **Type Antenne** verschijnt eerst. U kunt het **type Antenne** selecteren als **Direct**, **Single Satellite Cable** of **DiSeqC** met de "◀" of "▶" toetsen.

- **Direct:** Als u een enkele ontvanger en een directe satellietzender hebt, selecteert u dit type antenne. Druk op **OK** om door te gaan. Selecteer een beschikbare satelliet op het volgende scherm en druk op **OK** om te scannen naar diensten.
- **Single Satellite kabel:** Als u meerdere ontvangers hebt en een single satelliet kabelsysteem, selecteert u dit type antenne. Druk op **OK** om door te gaan. Configureer de instellingen door de instructies te volgen op het scherm. Druk op **OK** om naar diensten te scannen.
- **DiSeqC-schakelaar:** Als u meerdere satellietzenders hebt en een **DiSeqC-schakelaar**, selecteert u dit type antenne. Druk op **OK** om door te gaan. U kunt vier **DiSeqC**-opties instellen (indien beschikbaar) op het volgende scherm. Druk op de **OK** toets om de eerste satelliet in de lijst te scannen.

**Analoog:** Als de zoekoptie analoge uitzending ingeschakeld is, zal de tv op zoek gaan naar analoge kabeluitzendingen nadat andere initiële instellingen zijn uitgevoerd.

U kunt ook een uitzendingstype instellen als uw favoriet. De prioriteit wordt gegeven aan het geselecteerde type uitzending tijdens het zoekproces en de zenders worden gerangschikt bovenin de zenderlijst. Aan het einde, druk op **OK** om door te gaan.

U kunt de **Winkelmodus** optie hier activeren. Deze optie configureert de instellingen van uw tv voor een optimale beeldkwaliteit en de ondersteunde functies van de tv wordt weergegeven bovenaan het scherm als een informatieaandelen. Deze optie is enkel bedoeld voor gebruik in de winkel. Het wordt aanbevolen de **Thuismodus** te selecteren voor thuisgebruik. Deze optie is beschikbaar in het **Instellingen > Andere** menu en kan later worden uit/ingeschakeld.

Druk op de **OK** toets op de afstandsbediening om door te gaan. Nadat de initiële instellingen werden uitgevoerd, zal de tv op zoek gaan naar beschikbare uitzendingen van de geselecteerde uitzendingstypes.

Nadat alle kanalen zijn opgeslagen, verschijnen de scanresultaten op het scherm. Druk op **OK** om door te gaan. De **Zender Bewerken Lijst** wordt hierna getoond. U kunt de zenderlijst aanpassen aan uw

voorkeuren, of druk op de **Menu** toets om de lijst te verlaten en tv te kijken.

Tijdens de zoekopdracht verschijnt een bericht met de vraag of u de zenders wilt sorteren in overeenstemming met de LCN (\*). Selecteer **Ja** en druk op **OK** om te bevestigen.

(\* *LCN is het Logisch kanaalnummer systeem dat de beschikbare uitzendingen organiseert in overeenstemming met een herkenbare zendersequentie (indien beschikbaar).*

**Opmerking:** Schakel de Tv niet uit zonder de Eerste installatie gestart te hebben. (\*) Sommige opties zijn mogelijk niet beschikbaar afhankelijk van de landselectie.

### Media afspelen via USB-ingang

*U kunt een 2.5" en 3.5" inch (hdd met externe voeding) externe harde schijven of USB geheugensticks aansluiten op uw tv via de USB ingangen van de tv.*

**BELANGRIJK!** Maak een back-up van de bestanden op uw opslagapparaten voor u ze aansluit op de tv. De fabrikant is niet aansprakelijk is voor eventuele schade aan bestanden of gegevensverlies. Sommige types USB-apparaten (bv. MP3-spelers) of USB-harde schijven/geheugensticks zijn mogelijk niet compatibel met deze tv. De TV ondersteunt de FAT32 en NTFS schijf-formattering.

Wacht even voor u ze als de speler aansluit of loskoppelt want de speler kan nog steeds bestanden lezen. Dit kan materiële schade veroorzaken aan de USB-speler en in het bijzonder aan het USB-apparaat zelf. Verwijder de USB-module niet tijdens de weergave van een bestand.





U kunt usb-hubs gebruiken met de usb-ingangen van uw tv. De externe voeding usb-hubs worden in een dergelijk geval aanbevolen.

Het wordt aanbevolen de USB-ingang(en) van de tv rechtstreeks te gebruiken als u een usb-harde schijf wilt aansluiten.

**Opmerking:** Wanneer u fotobestanden weergeeft kan het menu **Media Player** enkel 1000 fotobestanden weergeven die werden opgeslagen op het verbonden USB-apparaat.

### Media Player Menu

U kunt foto's, muziek en filmbestanden afspelen die opgeslagen zijn op een USB-schijf door ze aan te sluiten op uw tv. Sluit een USB-schijf aan op een van de USB-ingangen op de zijkant van de tv. Druk op de Menu knop in de **Media Player** modus voor toegang tot de **foto, geluid en instellingen** menu opties. Druk opnieuw op de knop **Menu** om dit scherm af te sluiten. **U kunt uw Mediaspeler voorkeuren instellen met het Instellingen menu.**

<b>Lus/Willekeurige weergave bediening</b>	
Start de weergave met de <b>Groene</b> knop en schakel in 	Alle bestanden in de lijst worden doorlopend afgespeeld in de originele volgorde
Start de weergave met de knop <b>OK</b> en schakel in 	Hetzelfde bestand wordt doorlopend afgespeeld (herhalen)
Start de weergave met de <b>Groene</b> knop en schakel in 	Alle bestanden in de lijst worden een maal afgespeeld in willekeurige volgorde
Start de weergave met de <b>Groene</b> knop en activeer 	Alle bestanden in de lijst worden doorlopend afgespeeld in dezelfde willekeurige volgorde.

## CEC en CEC RC Passthrough

Deze functie biedt de mogelijkheid de CEC-ingeschakelde apparaten die verbonden zijn via HDMI-poorten te bedienen met de afstandsbediening van de tv.

De **CEC**-optie in het menu **Systeem>Instellingen>Meer** moet aanvankelijk ingeschakeld zijn. Druk op de knop **Bron** en selecteer de HDMI-ingang van het verbonden CEC-apparaat in het menu **Bronnenlijst**. Wanneer een nieuw CEC-bronapparaat wordt aangesloten, verschijnt het in de lijst in het bronmenu met haar eigen naam in de plaats van de naam van de aangesloten HDMI-poorten (Dvd-speler, Recorder 1 etc.).

De afstandsbediening van de tv kan automatisch de hoofdfuncties uitvoeren nadat de aangesloten HDMI-bron werd geselecteerd.

Om deze bewerking te beëindigen en de tv te bedienen met de afstandsbediening drukt u op de knop **QUICK Menu** op de afstandsbediening, u markeert de **CEC RC Passthrough** en stel in op Uit met de Links of Rechts knoppen. Deze functie kan ook worden in- of uitgeschakeld in het menu **Systeem>Instellingen>Meer**.

De tv ondersteunt ook de ARC (Audio Return Channel) functie. Deze functie is een audio-link met als doel andere kabels tussen de tv en het geluidstelsel te vervangen (A/V ontvanger of luidsprekersstelsel).

Wanneer ARC actief is, dempt de tv haar andere geluidsuitgangen niet automatisch. U moet het volume van de tv dus handmatig doen dalen tot nul als u enkel geluid wenst te horen via het aangesloten geluidsapparaat (net als andere optische of coaxiale digitale geluidsuitgangen). Als u volumenniveau van het aangesloten apparaat wilt wijzigen, moet u dat apparaat selecteren in de bronlijst. In dat geval worden de volume bedieningstoetsen naar het aangesloten geluidsapparaat gericht.

*Opmerking: ARC wordt alleen ondersteund via de HDMI-ingang.*

### System geluidscntrole

Biedt de mogelijkheid een Geluidsversterker/ Ontvanger te gebruiken met de tv. Het volume kan worden aangepast met de afstandsbediening van de tv. Om deze functie in te schakelen, moet u de optie **Luidsprekers** in het menu **Systeem>Instellingen>Meer** instellen als **Versterker**. De geluid van de tv-luidsprekers wordt gedempt en het geluid van de weergegeven bron wordt geleverd via het aangesloten geluidstelsel.

*Opmerking: Het geluidsapparaat moet de System Audio Control functie ondersteunen en de CEC optie moet ingesteld worden als **Ingeschakeld**.*

## TV Menu Inhoud

Beeldmenu inhoud	
<b>Modus</b>	U kunt de beeldmodus wijzigen naargelang uw voorkeuren of vereisten. De beeldmodus kan worden ingesteld op een van deze opties: <b>Bioscoop</b> , <b>Spel</b> (optionele), <b>Sport</b> , <b>Dynamisch</b> en <b>Natuurlijk</b> .
<b>Contrast</b>	Om het contrast tussen donker en licht van het scherm in te stellen.
<b>Helderheid</b>	Om de helderheid van het scherm in te stellen.
<b>Scherpte</b>	Om de scherpste van de objecten op het scherm in te stellen.
<b>Kleur</b>	Stelt de kleurwaarde in, de kleuren worden aangepast.
<b>Energiebesparing</b>	Om Energiebesparing in te stellen op <b>Aangepast</b> , <b>Minimum</b> , <b>Medium</b> , <b>Maximum</b> , <b>Auto</b> , <b>Scherp uit</b> of <b>Uit</b> . <i>Opmerking: Sommige opties kunnen variëren naargelang het model.</i>
<b>Achtergrond verlichting</b>	Deze instelling bestuurt de achtergrondverlichting. De achtergrondverlichting zal inactief zijn wanneer <b>Energiebesparing</b> is ingesteld op een andere optie dan <b>Aangepast</b> .
<b>Geavanceerde instellingen</b>	
<b>Dynamisch contrast</b>	U kunt de Dynamische contrastverhouding instellen op de gewenste waarde.
<b>Ruisonderdrukking</b>	Indien het signaal zwak is en het beeld ruis bevat, kunt u de <b>Ruisreductie</b> instelling gebruiken om de hoeveelheid ruis te onderdrukken.
<b>Kleurtemp</b>	Om de gewenste kleurtemperatuurwaarde te stellen. <b>Koel</b> , <b>Normaal</b> , <b>Warm</b> en <b>Aangepast</b> opties zijn beschikbaar.
<b>Witpunt</b>	Als de <b>Kleurtemp</b> optie ingesteld is al <b>Aangepast</b> , is deze instelling beschikbaar. Laat de 'warmte' of 'koelheid' van het beeld toenemen door op de links- of rechtsknoppen te drukken.
<b>Beeld scherpstellen</b>	Stel het gewenste beeldformaat in.
<b>Filmmodus</b>	Films worden aan een ander aantal frames per seconde opgenomen dan normale televisieprogramma's. Schakel deze functie aan wanneer u films bekijkt om de snel bewegende scènes duidelijk weer te geven.
<b>Huidtoon</b>	De huidtoon kan worden gewijzigd tussen -5 en 5.
<b>Kleurverschuiving</b>	De gewenste kleurtoon aanpassen.
<b>HDMI Volledig bereik</b>	Terwijl u een HDMI-bron bekijkt, is deze functie zichtbaar. U kunt deze functie gebruiken om de zwarte tinten van het beeld te verbeteren.
<b>PC Positie</b>	Verschijnt alleen als de invoerbron ingesteld is op VGA/PC.
<b>Autopositie</b>	Optimaliseert het scherm automatisch. Druk op OK om te selecteren.
<b>H-Positie</b>	Dit item verschuift het beeld horizontaal naar de rechter of linkerzijde van het scherm.
<b>V-Positie</b>	Dit item verschuift het beeld verticaal naar de boven of onderzijde van het scherm.
<b>Dotclock</b>	Dit corrigeert de storingen die zich voordoen als verticale banden in presentaties met een hoog aantal pixels zoals rekenbladen, paragrafen of tekst in kleinere lettertypen.
<b>Fase</b>	Afhankelijk van de invoerbron (computer etc.) ziet u mogelijk een onduidelijke foto op het scherm. U kunt fase gebruiken om een duidelijkere foto te krijgen door meerdere malen te proberen.
<b>Reset</b>	Om het beeldformaat terug op de fabrieksmatige standaardinstelling te zetten (Behalve <b>Spel</b> modus).
<i>In VGA (pc)-modus, zijn sommige opties in het menu <b>Beeld</b> niet beschikbaar. In plaats daarvan worden in pc-modus de <b>VGA-modusinstellingen</b> toegevoegd aan Beeldinstelling.</i>	

Geluidsmenu Inhoud	
<b>Volume</b>	Past het volumeniveau aan.
<b>Equalizer</b>	Selecteert de equalizer modus. Aangepaste instellingen kunnen enkel in de <b>Gebruiker</b> modus worden uitgevoerd.
<b>Balans</b>	Regelt of het geluid uit de rechtse of linkse luidspreker komt.
<b>Koptelefoon</b>	Stelt het geluidsvolume van de hoofdtelefoon in. Zorg er ook voor dat het volume van de hoofdtelefoon op een laag niveau is geschakeld voor u uw hoofdtelefoon begint te gebruiken om gehoorschade te voorkomen.
<b>Geluidsmodus</b>	U kunt een geluidsmodus selecteren (als dit wordt ondersteund door de geselecteerde zender).
<b>AVL (Automatische Volumebeperking)</b>	Deze functie stelt het geluid in om een vast uitvoerniveau te bereiken tussen programma's.
<b>Hoofdtelefoon/Lijn-Uit</b>	Als u een externe versterker aansluit op uw tv via de hoofdtelefoon aansluiting kunt u deze optie selecteren als <b>Lijn-Uit</b> . Als u een hoofdtelefoon hebt aangesloten op de tv stelt u deze optie in als <b>hoofdtelefoon</b> . Zorg ervoor dat dit menu-item ingesteld is op Hoofdtelefoon voor u uw <b>hoofdtelefoon</b> begint te gebruiken. Als dit ingesteld is op <b>Lijn Uitgang</b> . De Uitgang van de hoofdtelefoonaansluiting wordt ingesteld op maximum en dit kan uw gehoor beschadigen.
<b>Dynamische Lage Tonen</b>	Schakelt de Dynamische lage tonen in of uit.
<b>Surround geluid</b>	De Surround sound modus kan <b>In</b> of <b>Uit</b> worden geschakeld.
<b>Digitale uitgang</b>	Om het type van digitale audio uitgang in te stellen.

Instellingenmenu Inhoud	
<b>Voorwaardelijke Toegang</b>	Bestuurt modules met voorwaardelijke toegang indien aanwezig.
<b>Taal</b>	U kunt een andere taal instellen afhankelijk van de uitzender en het land.
<b>Ouderlijk</b>	Voer het correcte wachtwoord in om de ouderlijke instellingen te wijzigen. U kunt de <b>Menuvergrendeling</b> , <b>Maturiteitsvergrendeling</b> , <b>Kinderslot</b> of <b>Begeleiding</b> eenvoudig wijzigen in dit menu. U kunt ook een nieuw <b>PIN</b> -code instellen of de <b>Standaard CICAM PIN</b> wijzigen met de relevante opties. <i>Opmerking: Sommige opties zijn mogelijk niet beschikbaar afhankelijk van de landselectie in de Eerste Installatie. Het standaard PIN-nummer kan worden ingesteld op 0000 of 1234. Als u het PIN-nummer hebt gedefinieerd (gevraagd naargelang de landselectie) tijdens de Eerste Installatie kunt u het PIN-nummer gebruiken dat u gedefinieerd hebt.</i>
<b>Timers</b>	Stelt de slaaptimer in om de tv uit te schakelen na een bepaalde periode. Stelt de timers in voor bepaalde programma's.
<b>Datum/Tijd</b>	Stelt datum en tijd in.
<b>Bronnen</b>	Activeert of deactiveert bepaalde bronopties.
<b>Toegankelijkheid</b>	Geeft de andere toegankelijkheidsopties voor het tv-toestel weer.
<b>Hardhorenden</b>	Schakelt iedere speciale functie in die wordt verzonden door de uitzender.
<b>Geluid Beschrijving</b>	Een verhaalspoor wordt afgespeeld voor blinden of slechtzienden. Druk op <b>OK</b> om alle beschikbare <b>Geluid Beschrijving</b> menu-opties te bekijken. Deze functie is enkel beschikbaar als de uitzender ze ondersteunt.
<b>Meer</b>	Geeft de andere Instellingsopties voor het TV toestel weer.
<b>Menu Time Out</b>	Om de time-out voor menuschermen te wijzigen.
<b>Software upgrade</b>	Zorgt ervoor dat uw tv voorzien is van de meest recente firmware. Druk op <b>OK</b> om de menuopties weer te geven.
<b>Applicatie Versie</b>	Geeft de huidige softwareversie weer.
<b>Ondertitelingmodus</b>	Deze optie wordt gebruikt om een selectie te maken welke ondertitelingmodus op het scherm verschijnt ( <b>DVB</b> ondertiteling / <b>Teletekst</b> ondertiteling) als beide beschikbaar zijn. De standaardwaarde is de <b>DVB</b> -ondertiteling. Deze functie is alleen beschikbaar voor de landoptie Noorwegen.
<b>Auto TV UIT</b>	Stelt de gewenste tijdsduur in voor de tv om automatisch over te schakelen op de stand-by modus indien het toestel niet wordt bediend.
<b>Biss Toets</b>	Biss is een satelliet signaal codeersysteem dat wordt gebruikt voor sommige uitzendingen. Als u Biss Toets moet ingeven op een uitzending, kunt u deze instelling gebruiken. Markeer <b>Biss Sleutel</b> en druk op <b>OK</b> om toetsen in te voeren op de gewenste uitzending.
<b>Opslagmodus</b>	Selecteer deze modus om weergavedoeleinden op te slaan. Met de <b>Opslagmodus</b> ingeschakeld is het mogelijk dat sommige items in het TV-menu niet beschikbaar zijn.
<b>Inschakelmodus</b>	Deze instelling configureert de inschakelmodus voorkeur. <b>Laatste status</b> en <b>Stand-by</b> opties zijn beschikbaar.
<b>CEC</b>	Met deze instelling kunt u de CEC-functionaliteit volledig in of uitschakelen. Druk op de knop Links of Rechts om de functie in of uit te schakelen.
<b>CEC Automatisch Inschakelen</b>	Deze functie biedt de mogelijkheid de tv in te schakelen met het aangesloten HDMI-CEC compatibele apparaat en automatisch over te schakelen naar de invoerbron. Druk op de knop <b>Links</b> of <b>Rechts</b> om de functie in of uit te schakelen.
<b>Luidsprekers</b>	Om het tv-geluid te horen uit de verbonden compatibele geluidstoestellen ingesteld als <b>Versterker</b> . U kunt de afstandsbediening van de tv gebruiken om het volume van het geluidstoestel te beheren.



<b>Installeer de menu-Inhoud en Stem Opnieuw Af</b>	
<b>Automatische Zenderscan (Opnieuw Afstemmen)</b>	Geeft automatisch afstemmingsopties weer. <b>Digitaal Antenne:</b> Zoekt antenne DVB-zenders en slaat ze op. <b>Digitale Kabel:</b> Zoekt kabel DVB-zenders en slaat ze op. <b>Analoog:</b> Zoekt analoge stations en slaagt ze op. <b>Satelliet:</b> Zoekt satellietzenders en slaat ze op.
<b>Handmatige Kanaalscan</b>	Deze functie kan worden gebruikt voor het opslagen van rechtstreekse uitzendingen.
<b>Netwerk Zenderscan</b>	Zoekt de gekoppelde zenders in het uitzendsysteem. <b>Digitaal Antenne:</b> Zoekopdrachten naar netwerkzenders verkrijgbaar via antenne. <b>Digitale Kabel:</b> Zoekopdrachten naar netwerkzenders verkrijgbaar via kabel.
<b>Analoge Fijnafstemmen</b>	U kunt deze instelling gebruiken om analoge zenders fijn af te stemmen. Deze functie is niet beschikbaar indien er geen analoge zenders opgeslagen zijn.
<b>Satellietinstellingen</b>	Configureert de satellietinstellingen. <b>Satellietlijst:</b> Beschikbare satellieten weergeven. U kunt satellieten <b>Toevoegen</b> , <b>Verwijderen</b> of satelliet instellingen op de lijst <b>Bewerken</b> . <b>Antenne Installatie:</b> U kunt de satellietantenne-instellingen wijzigen en een nieuwe satellietscan te starten.
<b>Installatie-Instellingen</b>	Geeft installatie-instellingenmenu weer. <b>Stand-by Zoeken (Optioneel):</b> Uw tv zoekt nieuwe of ontbrekende zenders vanuit de stand-by modus. Alle nieuw gevonden uitzendingen worden weergegeven.
<b>Servicelijst Wissen</b>	Gebruik deze instelling om de opgeslagen kanalen te wissen. Deze instelling is enkel zichtbaar wanneer de <b>Land</b> optie is ingesteld op Denemarken, Zweden, Noorwegen of Finland.
<b>Actief Netwerk Selecteren</b>	Met deze instelling kunt u alleen de uitzendingen selecteren binnen het geselecteerde netwerk om weergegeven te worden in de zenderlijst. Deze functie is alleen beschikbaar voor de landoptie Noorwegen.
<b>Eerste Installatie</b>	Verwijdert alle opgeslagen zenders en instellingen, voert een reset uit van de tv naar de fabrieksinstellingen.

## Algemene tv-bediening

### Het gebruik van de zenderlijst

Het tv-toestel sorteert alle opgeslagen zenders in de zenderlijst. Aan de hand van de opties van de **zenderlijst**, kunt u deze zenderlijst bewerken, uw favoriete kanalen instellen of de actieve kanalen selecteren die u wenst op te nemen in de lijst. Druk op de **OK/TV** knop om de zenderlijst te openen. U kunt de zenders in de lijst filteren door op de **Blauwe** knop te drukken of het menu **Zenderlijst bewerken** te openen door op de **Groene** knop te drukken om gevorderde wijzigingen te maken in de huidige lijst.

### Favorietenlijst beheren

U kunt vier verschillende lijsten met uw favoriete zenders maken. Voer de **Zenderlijst** in het hoofdmenu in of druk op de **Groene** knop terwijl de **Zenderlijst** wordt weergegeven op het scherm om het menu **Zenderlijst bewerken** te openen. Selecteer de gewenste zender op de lijst. U kunt meerdere keuzes maken door de **Gele** toets in te drukken. Druk dan op de **OK** knop om het menu **Zender bewerken opties** te openen en selecteer de **Favorieten toevoegen/Verwijderen** optie. Druk opnieuw op de knop **OK**. Stel de gewenste lijstoptie op **Aan**. De geselecteerde zender(s) worden toegevoegd aan de lijst. Om een zender of zenders te verwijderen van een favorietenlijst, volg dezelfde stappen en stel de gewenste lijstoptie in op **Uit**.

U kunt de **Filter**functie gebruiken in het menu **Zenderlijst bewerken** om de zenders definitief te filteren in de **Zenderlijst** in overeenstemming met uw voorkeuren. Met de **filter** optie kunt u instellen dat een van uw favoriete lijsten getoond wordt telkens als de **Zenderlijst** geopend wordt. De filterfunctie in het menu **Zenderlijst** zal alleen de huidige getoonde **Zenderlijst** filteren om een zender te vinden en in te stellen. Deze wijzigingen blijven niet van kracht wanneer de **Zenderlijst** de volgende keer geopend wordt.

### Ouderlijk toezicht instellingen configureren

De opties in het **Ouderlijk toezicht**menu kunnen gebruikt worden om gebruikers te verbieden bepaalde programma's of kanalen te bekijken en menu's te gebruiken. Deze instellingen staan onder **Instellingen > Ouderlijk** menu.

Om de menuopties voor ouderlijk toezicht weer te geven, dient u een pin-nummer in te voeren. Als u het correcte pin-nummer invoert, verschijnt het **Ouderlijk Toezicht** menu.

**Menu Vergrendeling:** Deze instelling schakelt toegang tot alle menu's of installatie van TV-menu's in of uit.

**Volwassenen vergrendeling:** Als deze optie ingesteld is, ontvangt de TV de maturiteitsinformatie van de uitzending en als deze maturiteitsvergrendeling

uitgeschakeld is, wordt de toegang tot de uitzending uitgeschakeld.

**Opmerking:** Als de landoptie bij de **eerste installatie** ingesteld is als Frankrijk, Italië of Oostenrijk, dan is de **Maturiteitsvergrendeling** automatisch ingesteld op 18.

**Kinderslot:** Als het kinderslot is ingesteld op AAN, kan de tv enkel worden bediend met de afstandsbediening. In dat geval werken de bedieningstoetsen op de TV niet.

**PIN instellen:** Om een nieuw pin-nummer vast te leggen.

**Standaard CICAM-pin:** Deze optie wordt grijs weergegeven als geen CI-module ingebracht is in de CI-kaartsleuf van de TV. U kunt de standaard pin van de CICAM wijzigen met deze optie.

**Opmerking:** Het standaard PIN-nummer kan worden ingesteld op **0000** of **1234**. Als u het PIN-nummer hebt gedefinieerd (gevraagd naargelang de landselectie) tijdens de **Eerste installatie** kunt u het PIN-nummer gebruiken dat u gedefinieerd hebt.

*Sommige opties zijn mogelijk niet beschikbaar afhankelijk van de landselectie in de **Eerste Installatie**.*

### Elektronische Zendergids (EPG)

Sommige zenders verzenden informatie over hun uitzendingsschema's. Druk op de knop **Epg** om het menu **Programmagids** weer te geven.

Er zijn 3 verschillende lay-outschema's beschikbaar, **Tijdslij schema**, **Lijst schema** en **Nu/Volgende schema**. Om tussen de schema's te wisselen, volg de instructie onder aan het scherm.

### Tijdslij schema

**Zoom (Gele knop):** Druk op de Gele knop om gebeurtenissen in een bredere tijdsinterval weer te geven.

**Filter (Blauwe toets):** Geeft filteropties weer.

**Selecteer genre (Ondertitels optie):** Geeft **Selecteer Genre** menu weer. Gebruik deze functie om de zendergids databank te doorzoeken in overeenstemming met het genre. De beschikbare informatie in de programmagids wordt doorzocht en de resultaten die overeenstemmen met uw criteria worden gemarkeerd.

**Opties (OK toets):** Geeft zenderopties weer.

**Gebeurtenissen details (Infoknop):** Geeft gedetailleerde informatie weer over de geselecteerde programma's.

**Volgende/Vorige dag (Programma +/- toetsen):** Geeft de programma's weer van de volgende dag.

**Zoeken (Tekstknop):** Geeft het menu **Gids zoeken** weer.

**Nu (Wisseltoets):** Geeft de huidige gebeurtenis weer van het gemarkeerde kanaal.

### Lijst Schema (\*)

*(\*) In deze lay-out optie, worden alleen de gebeurtenissen van de gemarkeerde zender getoond.*

**Vorig. Tijdschijf (Rode knop):** Geeft de programma's weer van de vorige tijdschijf.

### **Volgende/Vorige dag (Programma +/- toetsen):**

Geeft de programma's weer van de volgende dag.

**Gebeurtenissen details (Infoknop):** Geeft gedetailleerde informatie weer over de geselecteerde programma's.

**Filter (Tekstknop):** Geeft filteropties weer.

**Volgende Tijdschijf (Groene knop):** Geeft de programma's weer van de volgende tijdschijf.

**Opties (OK toets):** Geeft zenderopties weer.

### **Nu/Volgende schema**

**Navigeren (Navigatietoetsen):** Druk op de **Navigatietoetsen** om door de zenders en programma's te navigeren.

**Opties (OK toets):** Geeft zenderopties weer.

**Gebeurtenissen Details (Infoknop):** Geeft gedetailleerde informatie weer over de geselecteerde programma's.

**Filter (Blauwe toets):** Geeft filteropties weer.

### **Gebeurtenisopties**

Gebruik de navigatieknoppen om een zender te markeren en druk op **OK** om het menu **Gebeurtenisopties** weer te geven. De volgende opties zijn beschikbaar.

**Kanaal Selecteren:** Met deze optie kunt u overschakelen naar de geselecteerde zender.

**Timer Ingeschakeld Gebeurtenis / Timer op Gebeurtenis Verwijderen:** Nadat u een programma hebt geselecteerd in het EPG menu drukt u op de **OK** knop. **Selecteer de Timer** instellen op gebeurtenis optie en druk op de **OK** toets. U kunt een timer instellen voor programma's in de toekomst. Om een reeds ingestelde timer te annuleren, markeert u dat programma en u drukt op de **OK** toets. **Selecteer Daarna Timer** op gebeurtenis verwijderen optie. De timer wordt geannuleerd.

**Opmerkingen:** *U kunt niet overschakelen naar een andere zender of bron tijdens een actieve timer op de huidige zender.*

*Het is niet mogelijk een timer in te stellen voor twee of meerdere individuele gebeurtenissen voor dezelfde tijdsinterval.*

## **Teletekst Diensten**

Druk op de **Text** toets voor toegang. Druk opnieuw om de mix-modus te activeren die u de mogelijkheid biedt de teletekstpagina en de tv-uitzending gelijktijdig weer te geven. Druk opnieuw om af te sluiten. Wanneer fastext systeem beschikbaar is, worden delen in een teletekstpagina kleur gecodeerd en kunnen, door op de gekleurde toetsen te drukken, geselecteerd worden. Volg de instructies op het scherm.

### **Digitale Teletekst**

Druk op de **Text** toets om de digitale teletekst informatie weer te geven. Gebruik de gekleurde toetsen, de cursortoetsen en de **OK** toets om dit menu te bedienen. De bedieningsmethode kan verschillen afhankelijk van de inhoud van de digitale teletekst. Volg de instructies op het digitale teletekstschermb. Wanneer de **Text** toets ingedrukt wordt, keert de TV terug naar de televisie uitzending.

## **Bijwerking van software**

Uw tv kan firmware automatisch zoeken en bijwerken via het uitzendingssignaal.

### **Bijwerking van software zoeken via gebruikersinterface**

In het hoofdmenu selecteer **Instellingen** en druk op de **OK** knop. Het **Instellingenmenu** verschijnt. Selecteer dan optie **Andere** en druk op de knop **OK**. Navigeer naar **Bijwerking van software** en druk op de **OK** knop. In het **Upgrade Opties** menu selecteert u Scannen voor upgrade en druk op de **OK** knop om te controleren of er een software upgrade beschikbaar is.

Indien een nieuwe upgrade wordt gevonden, wordt deze gedownload. Nadat de download voltooid is, bevestig de vraag over het herstarten van de tv door op **OK** te drukken om verder te gaan met de herstart operatie.

### **3) AM zoeken en upgrade modus**

Uw tv zoekt nieuwe upgrades om 3:00 uur als de **Automatisch scannen** optie in het **Upgrade opties menu** ingeschakeld is en als de tv aangesloten is met een antennesignaal. Als nieuwe software succesvol werd gedownload, wordt die geïnstalleerd wanneer de tv de volgende maal wordt aangeschakeld.

**Opmerking:** *Verwijder het netsnoer niet wanneer de led-lamp knippert tijdens het herstarten van de computer. Als de tv niet inschakelt na de upgrade, verwijdert u de stekker, wacht u twee minuten en daarna voert u het apparaat opnieuw in.*

### De tv schakelt niet in

Zorg ervoor dat het netsnoer stevig in het stopcontact is gevoerd. Controleer of de batterijen leeg zijn. Druk op de powerknop van de Tv.

### Zwakke beeldkwaliteit

- Hebt u het verkeerde tv-systeem geselecteerd.
- Een laag signaalniveau kan een beeldvervorming veroorzaken. Controleer de antennetoegang.
- Controleer of u de correcte kanaalfrequentie hebt ingevoerd als u een handmatige afstemming hebt uitgevoerd.
- De beeldkwaliteit kan verminderen wanneer twee randapparaten gelijktijdig aangesloten zijn op de tv. In dat geval kunt u één van beide apparaten loskoppelen.

### Geen beeld

- Geen beeld betekent dat uw TV geen uitzending ontvangt. Zorg er ook voor dat de correcte invoerbron geselecteerd werd.
- Is de antenne correct aangesloten?
- Is de antennekabel beschadigd?
- Werden de correcte stekkers gebruikt voor de aansluiting van de antenne?
- Indien u twijfelt, neemt u contact op met de verdeler.

### Geen geluid

- Controleer of het geluid van de tv gedempt is. Druk op de **Geluid dempen** knop of verhoog het volume om te controleren.
- Het geluid komt slechts uit een van de luidsprekers. Controleer de balansinstellingen in het **geluid** menu.

### Afstandsbediening - geen werking

- Het is mogelijk dat de batterijen leeg zijn. Batterijen vervangen.

### Invoerbronnen – kunnen niet worden geselecteerd

- Indien u geen invoerbronnen kunt selecteren, is het mogelijk dat het toestel niet is aangesloten. Zo niet:
- Controleer de AV-kabels en verbindingen als u de ingangsbron voor het aangewezen toestel probeert over te schakelen.

Onderstaande tabel is een illustratie van een aantal van de normale video schermmodi. Het is mogelijk dat uw TV niet alle resoluties ondersteunt.

Inhoudsopgave	Resolutie	Interval
1	640x350	85Hz
2	640x400	70Hz
3	640x480	60Hz
4	640x480	66Hz
5	640x480	72Hz
6	640x480	75Hz
7	640x480	85Hz
8	800x600	56Hz
9	800x600	60Hz
10	800x600	70Hz
11	800x600	72Hz
12	800x600	75Hz
13	800x600	85Hz
14	832x624	75Hz
15	1024x768	60Hz
16	1024x768	66Hz
17	1024x768	70Hz
18	1024x768	72Hz
19	1024x768	75Hz
20	1024x768	85Hz
21	1152x864	60Hz
22	1152x864	70Hz
23	1152x864	75Hz
24	1152x864	85Hz
25	1152x870	75Hz
26	1280x768	60Hz
27	1360x768	60Hz
28	1280x768	75Hz
29	1280x768	85Hz
30	1280x960	60Hz
31	1280x960	75Hz
32	1280x960	85Hz
33	1280x1024	60Hz
34	1280x1024	75Hz
35	1280x1024	85Hz
36	1400x1050	60Hz
37	1400x1050	75Hz
38	1400x1050	85Hz
39	1440x900	60Hz
40	1440x900	75Hz
41	1600x1200	60Hz
42	1680x1050	60Hz
43	1920x1080	60Hz
44	1920x1200	60Hz

AV en HDMI- signaal compatibiliteit			
Bron	Ondersteunde signalen		Beschikbaar
EXT (SCART)	PAL		O
	SECAM		O
	NTSC4.43		O
	NTSC3.58		O
	RGB 50/60		O
Zijde AV	PAL		O
	SECAM		O
	NTSC4.43		O
	NTSC3.58		O
YPbPr	480i, 480p	60Hz	O
	576i, 576p	50Hz	O
	720p	50Hz,60Hz	O
	1080i	50Hz,60Hz	O
HDMI	480i, 480p	60Hz	O
	576i, 576p	50Hz	O
	720p	50Hz,60Hz	O
	1080i	50Hz,60Hz	O
	1080p	24Hz, 25Hz, 30Hz, 50Hz, 60Hz	O

(X: Niet beschikbaar, O: Beschikbaar)

In bepaalde gevallen kan een signaal op de tv incorrect worden weergegeven. Het probleem kan een onverenigbaarheid zijn met de standaarden van het brontoestel (DVD, set-top-box, etc.) Indien een dergelijk probleem zich voordoet, neemt u contact op met uw verdeler en de fabrikant van het bronmateriaal.

## Ondersteunde video bestandsformaten voor de USB-modus

Extensie	Video Codec	SPEC (Resolutie) & Bit Rate
.dat, vob	MPEG1/2	
.mpg, .mpeg	MPEG1/2, MPEG4	1080P@30fps - 40 Mbps
.ts, .trp, .tp	MPEG1/2, H.264, AVS, MVC	<b>H.264:</b> 1080Px2@30fps - 62.5 Mbps, 1080P@60fps - 62.5 Mbps <b>MVC:</b> 1080P@30fps - 62.5 Mbps <b>Overige:</b> 1080P@30fps - 40Mbps
.mp4, .mov, .3gpp, .3gp	MPEG1/2, MPEG4, H.263, H.264, Motion JPEG	<b>H.264:</b> 1080Px2@30fps - 62.5 Mbps, 1080P@60fps - 62.5 Mbps <b>Motion JPEG:</b> 640x480@30fps - 10 Mbps <b>Overige:</b> 1080P@30fps - 40 Mbps
.avi	MPEG1/2, MPEG4, Sorenson H.263, H.263, H.264, WMV3, Motion JPEG	
.mkv	MPEG1/2, MPEG4, H.263, H.264, WMV3, Motion JPEG	
.asf	Sorenson H.263, H.264, WMV3, Motion JPEG	
.flv	WMV3	1080P@30fps - 40 Mbps
.swf	RV30, RV40	1080P@30fps - 40 Mbps
.wmv		

## Ondersteunde fotobestandsformaten voor de USB-modus

Afbeelding	Foto	Resolutie (breedte x hoogte)
JPEG:	Basislijn	15360x8640
	Progressief	1024x768
PNG	non-interlace	9600x6400
	interlaced	1200x800
BMP		9600x6400

**Ondersteunde geluidsbestandsformaten voor de USB-modus**

Extensie	Audio codec	Bitsnelheid	Sample rate
.mp3,	MPEG1/2 Layer1	32Kbps ~ 448Kbps	16KHz ~ 48KHz
	MPEG1/2 Layer2	8Kbps ~ 384Kbps	
	MPEG1/2 Layer3	8Kbps ~ 320Kbps	
.avi	MPEG1/2 Layer1	32Kbps ~ 448Kbps	16KHz ~ 48KHz
	MPEG1/2 Layer2	8Kbps ~ 384Kbps	
	MPEG1/2 Layer3	8Kbps ~ 320Kbps	
	AC3	32Kbps ~ 640Kbps	32KHz, 44,1KHz, 48KHz
	AAC, HEAAC		8KHz ~ 48KHz
	WMA	128bps ~ 320Kbps	8KHz ~ 48KHz
	WMA 10 Pro M0	< 192kbps	48KHz
	WMA 10 Pro M1	< 384kbps	48KHz
	WMA 10 Pro M2	< 768kbps	96KHz
	LPCM	64Kbps ~ 1.5Mbps	8KHz ~ 48KHz
.asf	IMA-ADPCM, MS-ADPCM	384Kbps	8KHz ~ 48KHz
	G711 A/mu-law	64Kbps ~ 128Kbps	8KHz
	MPEG1/2 Layer1	32Kbps ~ 448Kbps	16KHz ~ 48KHz
	MPEG1/2 Layer2	8Kbps ~ 384Kbps	
	MPEG1/2 Layer3	8Kbps ~ 320Kbps	
	WMA	128bps ~ 320Kbps	8KHz ~ 48KHz
	WMA 10 Pro M0	< 192kbps	48KHz
	WMA 10 Pro M1	< 384kbps	48KHz
	WMA 10 Pro M2	< 768kbps	96KHz
	.mkv, .mka	LPCM	64Kbps ~ 1.5Mbps
IMA-ADPCM, MS-ADPCM		384Kbps	8KHz ~ 48KHz
G711 A/mu-law		64Kbps ~ 128Kbps	8KHz
FLAC		< 1.6Mbps	8KHz ~ 96KHz
MPEG1/2 Layer1		32Kbps ~ 448Kbps	16KHz ~ 48KHz
MPEG1/2 Layer2		8Kbps ~ 384Kbps	
MPEG1/2 Layer3		8Kbps ~ 320Kbps	
AC3		32Kbps ~ 640Kbps	32KHz, 44,1KHz, 48KHz
AAC, HEAAC			8KHz ~ 48KHz
WMA		128bps ~ 320Kbps	8KHz ~ 48KHz
WMA 10 Pro M0		< 192kbps	48KHz
WMA 10 Pro M1		< 384kbps	48KHz
WMA 10 Pro M2	< 768kbps	96KHz	
VORBIS		Tot 48KHz	
.ts, .trp, .tp, .dat, .vob, .mpg, .mpeg	LPCM	64Kbps ~ 1.5Mbps	8KHz ~ 48KHz
	AAC, HEAAC		8KHz ~ 48KHz
	EAC3	32Kbps ~ 6Mbps	32KHz, 44,1KHz, 48KHz
	AC3	32Kbps ~ 640Kbps	32KHz, 44,1KHz, 48KHz
	MPEG1/2 Layer3	8Kbps ~ 320Kbps	16KHz ~ 48KHz
	MPEG1/2 Layer2	8Kbps ~ 384Kbps	
	MPEG1/2 Layer1	32Kbps ~ 448Kbps	

Extensie	Audio codec	Bitsnelheid:	Sample rate
.wav	MPEG1/2 Layer1	32Kbps ~ 448Kbps	16KHz ~ 48KHz
	MPEG1/2 Layer2	8Kbps ~ 384Kbps	
	MPEG1/2 Layer3	8Kbps ~ 320Kbps	
	LPCM	64Kbps ~ 1.5Mbps	8KHz ~ 48KHz
	IMA-ADPCM, MS-ADPCM	384Kbps	8KHz ~ 48KHz
.3gpp, .3gp, .mp4, .mov, .m4a	G711 A/mu-law	64Kbps ~ 128Kbps	8KHz
	MPEG1/2 Layer3	8Kbps ~ 320Kbps	16KHz ~ 48KHz
	AC3	32Kbps ~ 640Kbps	32KHz, 44,1KHz, 48KHz
	EAC3	32Kbps ~ 6Mbps	32KHz, 44,1KHz, 48KHz
	AAC, HEAAC		8KHz ~ 48KHz
	VORBIS		Tot 48KHz
	LPCM	64Kbps ~ 1.5Mbps	8KHz ~ 48KHz
	IMA-ADPCM, MS-ADPCM	384Kbps	8KHz ~ 48KHz
.flv	G711 A/mu-law	64Kbps ~ 128Kbps	8KHz
	MPEG1/2 Layer3	8Kbps ~ 320Kbps	16KHz ~ 48KHz
.ac3	AAC, HEAAC		8KHz ~ 48KHz
	AC3	32Kbps ~ 640Kbps	32KHz, 44,1KHz, 48KHz
.swf	MPEG1/2 Layer3	8Kbps ~ 320Kbps	16KHz ~ 48KHz
.ec3	EAC3	32Kbps ~ 6Mbps	32KHz, 44,1KHz, 48KHz
.rm, .rmvb, .ra	AAC, HEAAC		8KHz ~ 48KHz
	LBR (cook)	6Kbps ~ 128Kbps	8KHz, 11,025KHz, 22,05KHz, 44,1KHz
.wma, .wmv	WMA	128bps ~ 320Kbps	8KHz ~ 48KHz
	WMA 10 Pro M0	< 192kbps	48KHz
	WMA 10 Pro M1	< 384kbps	48KHz
	WMA 10 Pro M2	< 768kbps	96KHz
.webm	VORBIS		Tot 48KHz

### Ondersteunde ondertiteling bestandsformaten voor de USB-modus

Interne ondertiteling		
Extensie	Container	Ondertitelingscode
dat, mpg, mpeg, vob	MPG, MPEG	Dvd ondertiteling
ts, trp, tp	TS	DVB ondertiteling
mp4	MP4	Dvd ondertiteling UTF-8 Plain Text
mkv	MKV	ASS SSA UTF-8 Plain Text VobSub Dvd ondertiteling

Externe ondertiteling		
Extensie	Ondertiteling parser	Opmerkingen
.srt	Subrip	
.ssa/ .ass	SubStation Alpha	
.smi	SAMI	
.sub	SubViewer MicroDVD DVDSubstitleSystem SubIdx (VobSub)	Enkel SubViewer 1.0 & 2.0
.txt	TMPlayer	



## Ondersteunde DVI-resoluties

Als u apparaten wilt aansluiten op de connectoren van uw televisie met DVI naar HDMI convertorkabels (niet geleverd) kunt u de onderstaande resolutie-informatie raadplegen.

	56Hz	60Hz	66Hz	70Hz	72Hz	75Hz
640x400				<input checked="" type="checkbox"/>		
640x480		<input checked="" type="checkbox"/>	<input checked="" type="checkbox"/>		<input checked="" type="checkbox"/>	<input checked="" type="checkbox"/>
800x600	<input checked="" type="checkbox"/>	<input checked="" type="checkbox"/>		<input checked="" type="checkbox"/>	<input checked="" type="checkbox"/>	<input checked="" type="checkbox"/>
832x624						<input checked="" type="checkbox"/>
1024x768		<input checked="" type="checkbox"/>	<input checked="" type="checkbox"/>	<input checked="" type="checkbox"/>	<input checked="" type="checkbox"/>	<input checked="" type="checkbox"/>
1152x864		<input checked="" type="checkbox"/>		<input checked="" type="checkbox"/>		<input checked="" type="checkbox"/>
1152x870						<input checked="" type="checkbox"/>
1280x768		<input checked="" type="checkbox"/>				<input checked="" type="checkbox"/>
1360x768		<input checked="" type="checkbox"/>				
1280x960		<input checked="" type="checkbox"/>				<input checked="" type="checkbox"/>
1280x1024		<input checked="" type="checkbox"/>				<input checked="" type="checkbox"/>
1400x1050		<input checked="" type="checkbox"/>				<input checked="" type="checkbox"/>
1440x900		<input checked="" type="checkbox"/>				<input checked="" type="checkbox"/>
1600x1200		<input checked="" type="checkbox"/>				
1680x1050		<input checked="" type="checkbox"/>				
1920x1080		<input checked="" type="checkbox"/>				

## Содержание

Техника безопасности .....	146
Маркировка на изделии.....	147
Обслуживание.....	148
Монтаж / демонтаж подставки .....	148
Использование кронштейна для настенного крепления .....	149
Информация Об Охране Окружающей Среды.....	149
Функции .....	149
Комплектация.....	150
Режим ожидания.....	150
Переключатель управления телевизором .....	150
Установка батареек в пульт дистанционного управления.....	150
Подключение питания .....	151
Подключение антенны.....	151
Уведомление .....	151
Технические характеристики.....	152
Пульт дистанционного управления .....	153
Разъемы .....	154
Включение/выключение .....	155
Первая установка .....	155
Воспроизведение медиа-файлов через вход USB .....	156
Меню медиа-плеера .....	156
CEC и CEC RC Passthrough.....	157
Состав меню телевизора .....	158
Общее управление телевизором .....	162
Использование списка каналов .....	162
Установка настроек родительского контроля .	162
Электронная программа передач (EPG).....	162
Услуги телетекста .....	163
Обновление программного обеспечения.....	163
Поиск и устранение неисправностей и рекомендации .....	164
Режимы изображения при подключении ПК... ..	165
Совместимость сигналов AV и HDMI.....	165
Поддерживаемые форматы видео-файлов для режима USB .....	166
Поддерживаемые форматы файлов с изображениями для режима USB.....	166
Поддерживаемые форматы звуковых файлов для режима USB .....	167
Поддерживаемые форматы файлов с субтитрами для режима USB.....	168
Поддерживаемые разрешения DVI .....	169



**ОСТОРОЖНО**

**ОПАСНОСТЬ ПОРАЖЕНИЯ ЭЛЕКТРИЧЕСКИМ ТОКОМ НЕ ОТКРЫВАТЬ**



**ОСТОРОЖНО:** В ЦЕЛЯХ СНИЖЕНИЯ РИСКА ПОРАЖЕНИЯ ЭЛЕКТРИЧЕСКИМ ТОКОМ НЕ СНИМАЙТЕ ЗАДНЮЮ КРЫШКУ(ИЛИ ЗАДНЮЮ ПАНЕЛЬ). ВНУТРИ ОТСУТСТВУЮТ ДЕТАЛИ, ОБСЛУЖИВАЕМЫЕ ПОЛЬЗОВАТЕЛЕМ. ТЕХНИЧЕСКОЕ ОБСЛУЖИВАНИЕ ДОЛЖНО ОСУЩЕСТВЛЯТЬСЯ КВАЛИФИЦИРОВАННЫМ ПЕРСОНАЛОМ СЕРВИСНОГО ЦЕНТРА.

**Использование телевизора в экстремальных условиях может вызвать его поломку.**



В случае неблагоприятных погодных условий (ливней, грозы) и отсутствия на время отпуска или долгих периодов неиспользования телевизора отключайте телевизор от сети питания. Штепсельная вилка используется для отключения телевизора от электрической сети, поэтому она должна быть всегда исправной.



Этот символ присутствует в печатных материалах, входящих в комплект поставки, в случае наличия важной информации относительно эксплуатации и обслуживания телевизора.

**Примечание:** Для использования соответствующих функций следуйте инструкциям на экране.







**ВАЖНО - Перед установкой или эксплуатацией данного оборудования ознакомьтесь с настоящим руководством**

**ПРЕДУПРЕЖДЕНИЕ:** Лицам с физическими, сенсорными или умственными нарушениями, детям, а также лицам, не имеющим достаточного опыта и/или знаний, следует пользоваться электрооборудованием только под присмотром.

- Для вентиляции оставьте, минимум, 10 см свободного места вокруг телевизора.
- **НЕ** перекрывайте вентиляционные отверстия.
- **НЕ** помещайте телевизор на наклонные или неустойчивые поверхности - телевизор может опрокинуться.
- Используйте данное устройство в умеренных климатических условиях.
- Доступ к штепсельной вилке не должен быть затруднен. **НЕ** ставьте телевизор, мебель и т.п. на шнур питания. Повреждение шнура питания/вилки может привести к возгоранию или поражению электрическим током. При выключении прибора из розетки тяните за вилку; **НЕ** тяните за шнур питания. Не прикасайтесь к шнуру питания / вилке влажными руками, так как- это может привести к короткому замыканию или поражению электрическим

током. Не допускайте образования узлов на шнуре и/или его переплетения с другими шнурами. При повреждении шнур должен быть заменен. Замена должна производиться только квалифицированными специалистами.

- **Не** используйте данный телевизор во влажном помещении. Не допускайте попадания на телевизор жидкостей. Если внутрь корпуса устройства попал посторонний предмет или жидкость, отключите телевизор от сети и прекратите эксплуатацию телевизора до прихода квалифицированного специалиста.
- **Не** устанавливайте устройство в месте, подверженном воздействию прямых солнечных лучей и других источников тепла. 
- Чрезмерное давление звукового излучения из наушников может вызвать потерю слуха.
- Не ставьте на телевизор источники открытого огня, например, зажженные свечи.
- Для предотвращения травм телевизор необходимо надежно прикрепить к стене в соответствии с инструкциями по настенному монтажу (если данная опция доступна).
- На экране может случайно появиться несколько неактивных пикселей в виде фиксированной синей, зеленой или красной точки. Это не оказывает влияния на работу устройства. Будьте осторожны, чтобы не поцарапать экран ногтями или другими твердыми предметами.
- Перед проведением чистки, отключите телевизор от электрической сети. Во время чистки используйте только мягкую сухую ткань.

 Внимание	Риск получения тяжелых телесных повреждений или летального исхода.
 Опасность поражения электрическим током	Опасность высокого напряжения.
 Внимание	Риск получения травм или повреждения имущества
 Важно	Правильная работа с системой
 Примечание	Отмечены дополнительные примечания

## Маркировка на изделии

**На изделии** в качестве указаний по ограничениям, мерам предосторожности и технике безопасности используются следующие обозначения. Каждое пояснение относится только к месту нанесения маркировки. Обратите внимание на данную информацию в целях безопасности.



**Оборудование класса II:** Данное изделие разработано таким образом, что безопасное подключение к системе заземления не требуется.



**Оборудование класса II с функциональным заземлением:** Данное изделие разработано таким образом, что безопасное подключение к системе заземления не требуется, соединение с заземлением необходимо для функциональных целей.



**Защитное соединение с заземлением:** Клемма с маркировкой предназначена для подключения провода защитного заземления, связанного с проводкой питания.



**Опасная клемма под напряжением:** В нормальных рабочих условиях клемма (-ы) находится (-ятся) под напряжением.



**Осторожно, см. инструкцию по эксплуатации:** Участок (-ки) с маркировкой содержит (-ат) плоские или таблеточные батареи, заменяемые пользователем.



**Лазерное изделие класса 1:** Данное изделие содержит лазерный источник Класса 1, который является безопасным при разумно предсказуемых условиях эксплуатации.

## ВНИМАНИЕ

Не проглатывать батареи, опасность получения химического ожога. Это изделие может содержать плоские/ таблеточные батареи. В случае проглатывания плоской круглой батареи / батареи таблеточного типа возможно получение серьезных ожогов внутренних органов по истечении 2 часов, что может привести к летальному исходу. Необходимо ограничить доступ детей к новым и использованным батареям. Если отсек для батарей не будет плотно закрыт, прекратите эксплуатацию изделия и ограничьте доступ детей к нему. Если вы считаете, что имело место проглатывание батарей или их попадание внутрь любой части тела, немедленно обратитесь за медицинской помощью.

## ВНИМАНИЕ

Никогда не размещайте телевизор в неустойчивом месте. Он может упасть, что может привести к получению серьезных травм или летальному исходу. Многих травм, в особенности детских, можно избежать, приняв простые меры предосторожности:

- Использовать мебель или стойки, рекомендованные изготовителем телевизора.
- Использовать только ту мебель, которая может служить надежной опорой телевизору.
- Проследить, чтобы телевизор не свешивался с края опоры.
- Не устанавливать телевизор на высокой мебели (например, шкафах или книжных полках) без закрепления мебели и телевизора на соответствующей опоре.
- Разъяснить детям, что влезать на мебель, чтобы добраться до телевизора или пульта управления, опасно.

В случае удерживания телевизора или его перемещения следует руководствоваться вышеприведенными рекомендациями.

## Обслуживание

Сначала отключите штепсель из сетевой розетки.

## Экран, Корпус Подставка

### Обычный уход:

Осторожно вытрите поверхность экрана, корпуса или подставки с помощью мягкой ткани для удаления грязи или отпечатков пальцев.

### Для въевшейся грязи:

1. Сначала очистите поверхность от пыли.
2. Намочите мягкую ткань в чистой воде растворе с нейтральным моющим средством (1 часть моющего средства на 100 частей воды).
3. Хорошо отожмите ткань. (При этом жидкость не должна попасть внутрь телевизора, так как это может привести к его неисправности).
4. Осторожно вытрите влагу и въевшуюся грязь.
5. Затем вытрите поверхность насухо.

### Внимание

Не используйте жесткую ткань и не трите поверхность слишком сильно, это может привести к появлению царапин на поверхности.

- Следите за тем, чтобы на поверхности не попадали средства от насекомых, растворители, а также другие химически активные вещества. Это может отрицательно сказаться на качественных характеристиках поверхности или привести к отслаиванию краски.
- Поверхность экрана подвергнута специальной обработке и может быть легко повреждена. Не стучите по поверхности ногтями или другими твердыми предметами, чтобы не поцарапать ее.
- Не допускайте длительного соприкосновения корпуса и подставки с материалами из резины или ПВХ. Это может привести к ухудшению качества поверхности.

## Сетевой штепсель

Регулярно протирайте сетевой штепсель сухой тканью.

Наличие влаги и пыли может привести к возгоранию или поражению электрическим током.

## Монтаж / демонтаж подставки

### Подготовка

Извлеките подставку и телевизор из упаковки и поместите стойку на стол или любую другую ровную поверхность.

- Используйте плоский и прочный стол либо аналогичную ровную поверхность, которая может выдержать вес телевизора.
- Не удерживайте телевизор за экран.
- Соблюдайте осторожность, чтобы не поцарапать и не поломать телевизор.

### Монтаж подставки

1. Поместите стойку на стол или аналогичную ровную поверхность.

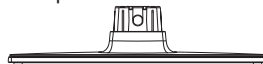

2. Устройство должно крепиться над стойкой таким образом, чтобы оно совпадало с точкой монтажа подставки, затем оно закрепляется за счет своего собственного веса. Если стойка не будет установлена правильно, осторожно нажмите на нее, пока защелки/запоры не станут на место.

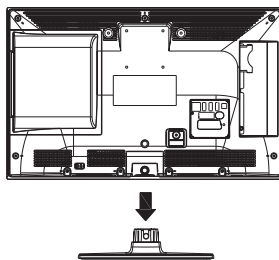

### Снятие подставки с телевизора

Снимайте подставку следующим способом при использовании кронштейна для монтажа на стену или повторном упаковывании телевизора.

- Поместите телевизор на стол экраном вниз, на чистую и мягкую ткань. При этом подставка должна свисать за край этой поверхности.
- Для отпирания запора (-ов) нажмите на кнопку (-и).

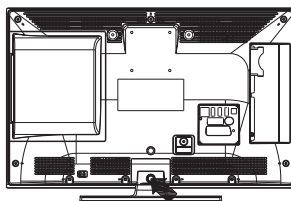

- Демонтируйте стойку, потянув ее в сторону от телевизора.

## Использование кронштейна для настенного крепления

Отверстия для установки кронштейна для настенного крепления;

### Задняя сторона телевизора

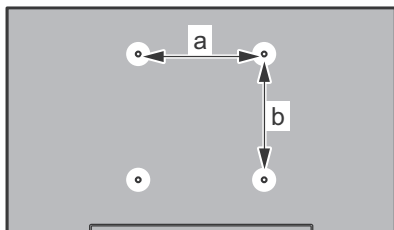

a (мм)	75
b (мм)	75

### Вид сбоку

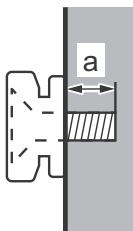

Глубина винта (a)	мин. (мм)	5
	макс. (мм)	7
Диаметр	M4	

**Примечание:** Винты для крепления телевизора на кронштейне для настенного крепления не входят в комплект.

## Информация Об Охране Окружающей Среды

Данный телевизор разработан как изделие, которое является экологически благоприятным. Для снижения энергопотребления необходимо выполнить следующие шаги:

При установке опции **Энергосбережение** в режим **Минимальное, Среднее, Максимальное** или **Автоматическое** энергопотребление телевизора будет снижено соответствующим образом. Если вы хотите установить фиксированное значение для опции **Подсветка**, установите режим **Настраиваемое** и настройте опцию **Подсветка** (находится под настройкой **Энергосбережение**) вручную с помощью кнопок Влево или Вправо на пульте дистанционного управления. Для выключения этой настройки установите Выкл.

**Примечание:** Доступные опции **Энергосбережения** могут отличаться в зависимости от выбранного **Режима** в меню **Изображение**.

Настройки **Энергосбережения** можно найти в меню **Система>Изображение**. Следует отметить, что изменение некоторых настроек изображения будет недоступно.

При нажатии кнопки Вправо, когда выбрана опция **Автоматический**, или кнопки Влево, когда выбрана опция **Настраиваемый**, на экране отобразится сообщение **Экран будет отключен через 15 секунд**. Выберите **продолжить** и нажмите **ОК**, чтобы выключить телевизор. Если не будет нажата какая-либо кнопка, экран отключится через 15 секунд. Нажмите любую кнопку на пульте дистанционного управления телевизора, чтобы включить экран снова.

**Примечание:** При включении режима **Игра** опция **Отключение экрана** будет недоступной.

Когда телевизор не используется, выключайте его или отключайте из розетки. Это уменьшит потребление энергии.

## Функции

- Цветной телевизор управляется при помощи пульта дистанционного управления
- Встроенное цифровое/эфирное/кабельное/спутниковое телевидение (DVB-T-T2/C/S-S2)
- Входы HDMI для подключения других устройств в разъемы HDMI
- Вход USB
- Система меню OSD
- Гнездо Scart для внешних устройств (таких, как DVD-плееры, PVR, видеоигры и т.д.).
- Звуковая стереосистема
- Телетекст
- Разъем для наушников
- Система автоматического программирования
- Ручная настройка
- Автоматическое отключение после определенного периода работы - до восьми часов.
- Таймер спящего режима
- Замок от детей
- Автоматическое отключение звука при отсутствии сигнала.
- Воспроизведение в стандарте NTSC
- AVL (автоматическое ограничение уровня громкости)
- PLL (поиск частоты)
- PC-вход
- Игровой режим (опция)
- Функция отключения изображения

## Комплектация

- Пульт дистанционного управления
- Батарейки: AA X 2 шт.
- Инструкция
- Съёмная подставка
- Винты для монтажа подставки (M4 x 12)

## Режим ожидания

Если телевизор не принимает каких-либо входных сигналов (например, от антенны или источника HDMI) в течение 5 минут, он перейдет в режим ожидания. При следующем включении появится сообщение: **“Телевизор перешел в режим ожидания автоматически в связи с длительным отсутствием сигнала.”** Нажмите **ОК** чтобы продолжить.

Если телевизор будет включен и не будет работать в течение некоторого времени, то перейдет в режим ожидания. При следующем включении появится сообщение: **“Телевизор перешел в режим ожидания автоматически в связи с тем, что он не использовался в течение долгого времени.”** Нажмите **ОК** чтобы продолжить.

## Переключатель управления телевизором

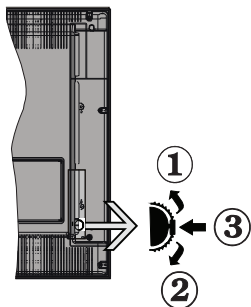

1. Вверх
2. Вниз
3. Переключатель Громкость/Список источников и Режим ожидания – Вкл.

С помощью контрольной кнопки осуществляется управление Громкостью / Программами / Источником и функциями Режимы ожидания.

**Изменять громкость:** Увеличивайте громкость нажатием кнопки вверх. Уменьшайте громкость нажатием кнопки вниз.

**Переключение каналов:** Нажмите на среднюю часть кнопки, на экране появится окно с информацией о канале. Нажатием кнопки вверх или вниз выполняйте прокрутку сохраненных каналов.

**Переключение источника:** Нажмите на среднюю часть кнопки (второй раз), на экране появится исходный список. Нажатием кнопки вверх или вниз выполняйте прокрутку доступных источников.

**Выключение телевизора:** Нажмите на центральную часть кнопки и удерживайте ее нажатой в течение нескольких секунд, пока телевизор не переключится в режим ожидания.

## Примечание:

- Если телевизор будет выключен, указанный цикл начнется заново, начиная с настройки громкости.
- Главное меню не может быть отображено с помощью кнопок управления.

## Работа с пультом дистанционного управления

Нажмите кнопку **Меню** на пульте дистанционного управления, и на экране появится главное меню. Выберите вкладку меню с помощью кнопок направления и нажмите **ОК**, чтобы в нее войти. С помощью кнопок направления выберите или установите позицию. Нажмите кнопку **Назад/ Возврат** или **Меню**, чтобы выйти из экрана меню.

## Выбор входа

При подключении внешних систем к телевизору вы можете переключаться на различные источники сигнала. Последовательно нажимайте кнопку **Источник** на пульте дистанционного управления, чтобы выбирать различные источники.

## Переключение каналов и регулировка громкости

Вы можете переключать каналы и регулировать громкость с помощью кнопок **Громкость +/-** and **Программа +/-** на пульте дистанционного управления.

## Установка батареек в пульт дистанционного управления

Осторожно поднимите крышку на задней стороне пульта дистанционного управления. Установите две батарейки **AA**. Убедитесь, что символы (+) и (-) расположены должным образом (используйте правильную полярность). Установите крышку обратно.

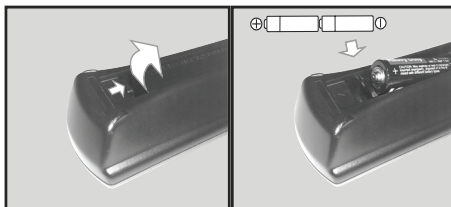

## Подключение питания

**ВАЖНО:** Телевизор рассчитан на работу от электросети с напряжением **220-240В переменного тока** и частотой **50 Гц**. После распаковки необходимо дать телевизору нагреться до комнатной температуры и только потом подключать к электрической сети. Вставьте шнур питания в розетку.

## Подключение антенны

Подключите штепсель антенны или кабельного телевидения к гнезду для антенны **АНТЕННОГО ВХОДА (ANT-TV)** или **СПУТНИКОВОЙ ВХОДА (ANT SAT)**, находящемуся на нижней задней стороне телевизора.

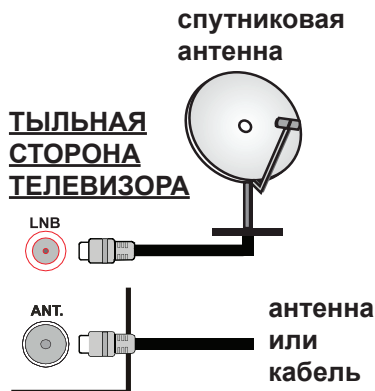

## Уведомление

### ПРИЗНАНИЕ ТОРГОВОЙ МАРКИ

HDMI, логотип HDMI и High-Definition Multimedia Interface, а также HDMI Logo являются торговыми марками или зарегистрированными марками компании HDMI Licensing LLC в США и других странах.



Произведено по лицензии Dolby Laboratories. Dolby, Dolby Audio и двойной символ D являются торговыми марками компании «Dolby Laboratories».



## Утилизация старого оборудования и батареек



### Только для Европейского Союза и стран с системами переработки отходов

Эти символы на изделиях, упаковочных материалах и/или сопроводительной документации означают, что использованные электрические и электронные изделия не следует смешивать с бытовыми отходами.

Для надлежащей обработки, восстановления и переработки старых приборов и батарей сдавайте их в соответствующие пункты сбора в соответствии с требованиями Вашего национального законодательства.

Осуществляя утилизацию правильным образом, Вы поможете сохранить ценные ресурсы и предотвратить любые негативные воздействия на здоровье человека и окружающую среду.

Для получения более подробной информации по сбору и переработке отходов обращайтесь в местное городское управление.

При неправильной утилизации этих изделий, могут быть применимы штрафы в соответствии с национальным законодательством.

### Примечание по символу батареи (символ, расположенный внизу):



Этот символ используется совместно с химическим символом. В этом случае он соответствует требованию, устанавливаемому Директивой по используемым химическим веществам.



## Декларация соответствия (DoC)

Настоящим компания Panasonic Corporation заявляет, что данный телевизор соответствует основным требованиям и прочим соответствующим условиям Директивы 1999/5/ЕС.

В случае необходимости получения копии оригинальной декларации соответствия к данному телевизору посетите следующий веб-сайт:

<http://www.ptc.panasonic.eu/doc>



Уполномоченный представитель:  
Panasonic Testing Centre  
Panasonic Marketing Europe GmbH  
Winsbergring 11, 22525 Hamburg, Germany

Веб-сайт: <http://www.panasonic.com>

### Технические характеристики

Телевещание	PAL BG/DK/II' SECAM BG/DK
Прием каналов	VHF (ДИАПАЗОН I / III) - UHF (ДИАПАЗОН U) - ГИПЕРЧАСТОТНЫЙ ДИАПАЗОН
Цифровой прием	Встроенное цифровое/эфирное/кабельное/спутниковое телевидение (DVB-T-C-S) (совместимо с DVB-T2, DVB-S2)
Количество предварительно заданных каналов	10 000
Индикатор каналов	Отображение на экране
РАДИОЧАСТОТНЫЙ АНТЕННЫЙ ВХОД	75 Ом (несбалансированный)
Рабочее напряжение	220-240 В переменного тока, 50 Гц.
Аудио	A2 Stereo+Nicam Stereo
Наушники	Мини-разъем для стерео 3,5 мм
Выходная мощность звука (WRMS.) (СУММАРНЫЙ КОЭФФИЦИЕНТ ГАРМОНИЧЕСКИХ ИСКАЖЕНИЙ - 10%)	2 x 2,5 W
Потребляемая мощность (Вт)	45 W
Вес (кг)	3,5 Kg
Габариты телевизора - ШхДхВ (с подставкой) (мм)	134 x 554 x 372
Габариты телевизора - ШхДхВ (без подставки) (мм)	35/61 x 554 x 339
Дисплей	16/9 24"
Рабочая температура и влажность	от 0°C до 40°C, 85% влажности макс.

### Примечание по DVB / Ретрансляции данных / Функции IPTV

• Этот телевизор соответствует стандартам цифровых наземных служб DVB-T / T2 (MPEG2 и MPEG4-AVC(H.264)) (на август 2013 г.), цифровых кабельных служб DVB-C (MPEG2 и MPEG4-AVC(H.264)) и цифровых спутниковых служб DVB-S (MPEG2 и MPEG4-AVC(H.264)).

Для получения информации о доступности служб DVB-T / T2 или DVB-S в Вашем регионе обратитесь к местному дилеру.





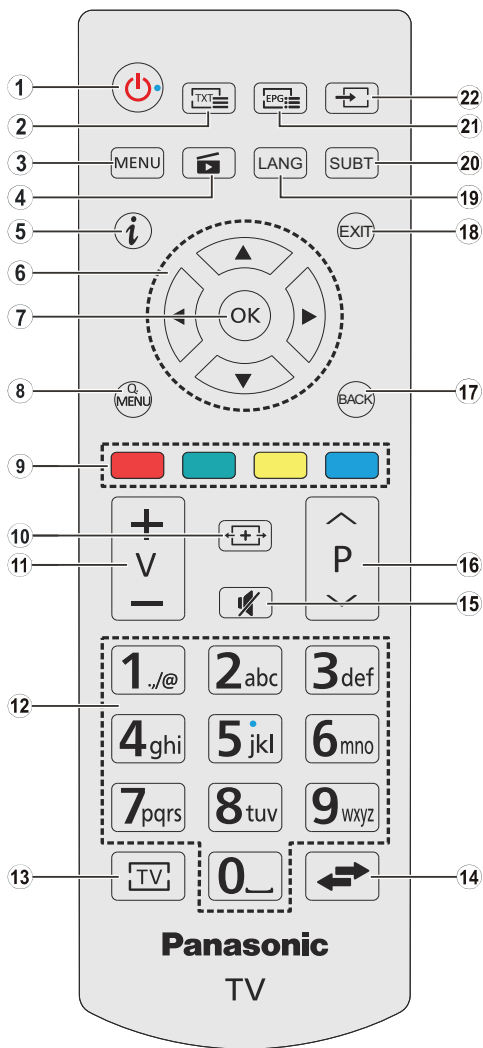

























Для получения информации о доступности служб DVB-T с данным телевизором обратитесь в компанию, предоставляющую услуги кабельного телевидения.

- При использовании сигнала, не отвечающего стандартам DVB-T / T2, DVB-C или DVB-S, этот телевизор может работать неправильно.
- Не все функции могут быть доступными, в зависимости от страны, региона, станции вещания, поставщика услуг, спутниковой и сетевой среды.
- Не все модули CI работают должным образом с этим телевизором. Для получения информации о доступном модуле CI обратитесь к поставщику услуг.
- Этот телевизор может работать неправильно с модулем CI, не рекомендованным поставщиком услуг.
- Может взиматься дополнительная плата, в зависимости от поставщика услуг.
- Совместимость с будущими службами не гарантируется.

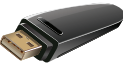

- Режим ожидания:** Включение/выключение телевизора
- Текст:** Отображает телетекст (при наличии), нажмите еще раз для наложения телетекста на обычное телевизионное изображение (смешанный режим)
- Меню:** Отображение меню телевизора
- Media player:** Открывает экран медиа-плеера
- Информация:** Отображение информации о контенте, показываемом на экране (раскрытие информации - в режиме TXT)
- Кнопки направления:** Помогает перемещаться по меню, контенту и т.д. и отображает подстраницы в режиме TXT при нажатии кнопки Вправо или Влево **в режиме Медиа-плеера:**  
**Влево:** Быстрая перемотка назад  
**Вправо:** Быстрая перемотка вперед
- OK:** Подтверждение выбора пользователя, удержание страницы (в режиме TXT), просмотр списка каналов (режим DTV), Пауза (в режиме Медиа-плеера)
- Быстрое меню:** Отображает список меню для быстрого доступа
- Цветные кнопки:** Следуйте экранным инструкциям для обеспечения точности функций цветной кнопки **в режиме Медиа-плеера:**  
**Красная:** Стоп / Воспроизведение  
**Зеленый:** Воспроизведение / Быстрый переход  
**Желтая:** Пауза / Коррекция времени субтитров  
**Синяя:** Стоп
- Экран:** Изменяет соотношение сторон экрана
- Громкость +/-**
- Цифровые кнопки:** Переключение канала, ввод цифры или буквы в текстовом окне на экране, включение телевизора в режиме ожидания.
- TV:** Список каналов / Назад к источнику телевидения
- Перестановка каналов:** Поочередное включение предыдущих и текущих каналов или источников
- Без звука:** Полностью отключает громкость телевизора
- Программа + / -:** Программа вверх-вниз, страница вверх-вниз (в режиме телетекста), включение телевизора в режиме ожидания
- Назад/Возврат:** Возврат к предыдущему экрану, открывание страницы указателя (в режиме TXT)
- Выход:** Закрывание отображаемых меню и выход из них либо возврат к предыдущему экрану
- Языка:** Переключает режимы звука (аналоговое телевидение), отображает и изменяет язык аудио/субтитров (цифровое телевидение, при наличии)
- Субтитры:** Включение и выключение субтитров (при наличии)
- EPG (Электронная программа передач):** Отображение электронной программы передач
- Источник:** Показывает все доступные станции вещания и источники контента

## Разъемы

Разъем	Тип	Провода	Устройство
	Соединение Scart (сзади)		
	Соединение VGA (сзади)		
<b>БОКОВОЙ AV</b> 	Разъем для звука ПК / YPbPr (сбоку)	 Звуковой кабель PC/YPbPr	
	Соединение HDMI (сзади)		
<b>SPDIF</b> 	Разъем SPDIF (коаксиальный выход) (сзади)		
<b>БОКОВОЙ AV</b> 	Боковой разъем AV (аудио/видео) (сбоку)	 Кабель AV	
<b>НАУШНИКИ</b> 	Разъем для наушников (сбоку)		
<b>YPBPR</b> 	Разъем для компонентного видео YPbPr (сзади)	 Соединительный кабель ПК к YPbPr	
	Разъем USB (сбоку)		
	Разъем CI (сбоку)		

 **ПРИМЕЧАНИЕ:** При подключении устройства через YPbPr или боковой вход AV, необходимо использовать соединительные кабели, чтобы подключение было возможным. См. рисунки на левой стороне. | Для подключения сигнала YPbPr через вход VGA можно использовать кабель "YPbPr - VGA". Нельзя использовать VGA и YPbPr одновременно. | Для воспроизведения звука PC/YPbPr потребуется использование боковых звуковых входов со звуковым кабелем YPbPr/PC. | Если внешнее устройство подключено через разъем SCART, телевизор автоматически перейдет в режим AV. | При приеме каналов цифрового ТВ (Mpeg4 H.264) или в режиме работы с программой Media Player разъем SCART не будет обеспечивать вывод сигнала. | При использовании комплекта для настенного крепления (возможно приобретение у третьих лиц на рынке, если он не прилагается), перед началом монтажа на стену рекомендуется подключить все кабели в заднюю панель телевизора. | Вставка или удаление модуля CI осуществляется, только если телевизор ВЫКЛЮЧЕН. Для получения подробной информации о настройках ознакомьтесь с руководством по модулю. | Каждый USB-вход поддерживает устройства до 500 миллиампер. Подключение устройств, значение тока в которых выше 500 мА, может привести к повреждению телевизора. | При подключении HDMI-кабеля к телевизору необходимо использовать только экранированный кабель HDMI, чтобы обеспечить достаточную сопротивляемость паразитическому влиянию помех..

 Если вы хотите подключить к телевизору устройство, убедитесь, что телевизор и устройство отключены непосредственно перед выполнением подключения. После завершения подключения вы можете включить оба устройства и использовать их.

## Включение/выключение

### Включение телевизора

Подключите сетевой шнур к сети электропитания настенной розетке (с параметрами 220-240 В) переменного тока, частота 50 Гц. Переключите кнопку "II" на телевизоре (положение переключателя может отличаться, в зависимости от модели) в положение "I", чтобы телевизор перешел в режим ожидания. Должен загореться светодиодный индикатор режима ожидания.

Выведите телевизор из режима ожидания любым из способов:

- Нажмите кнопку **Режим Ожидания, Программа +/-** или числовую кнопку на пульте дистанционного управления.
- Нажмите боковой функциональный переключатель и удерживайте его, пока телевизор не выйдет из режима ожидания.

### Выключение телевизора

Нажмите кнопку **Режим Ожидания** на пульте дистанционного управления или боковой функциональный переключатель и удерживайте их, пока телевизор не переключится в режим ожидания.

Для выключения телевизора установите переключатель "II" на телевизоре в положение 2, как показано на рисунке - , чтобы телевизор выключился.

**Для полного отключения питания телевизора, отключите сетевой шнур из розетки.**

*Примечание: При переключении телевизора в режим ожидания индикатор режима ожидания может мигать, показывая активность таких функций как Поиск в режиме ожидания, Загрузка по беспроводной связи или Таймер. Светодиод может мигать при включении телевизора из режима ожидания.*

## Первая установка

При первом включении появляется меню выбора языка. Выберите необходимый язык и нажмите на кнопку **OK**.

На следующей экранной странице установите первичные настройки, используя кнопки направления.

*Примечание: В зависимости от выбора Страны, на этом этапе может запрашиваться ввод и подтверждение ПИН-кода. Выбранный ПИН-код не может являться 0000. Необходимо ввести его, если потребуется ввод ПИН-кода для любых операций с меню позже.*

### О выборе типа вещания

**Цифровая антенна:** Если включена опция "Цифровая антенна", то после завершения начальных настроек будет выполняться поиск цифровых станций наземного вещания.

**Цифровой кабель:** Если включена опция поиска станций **цифрового кабельного** телевидения, телевизор будет осуществлять поиск станций цифрового кабельного телевидения после завершения других начальных настроек. В соответствии с другими начальными настройками, перед началом поиска на экране может отобразиться сообщение подтверждения. Выберите **Да** и нажмите **OK** для продолжения. Для отмены операции выберите **НЕТ** и нажмите **OK**. Вы можете выбрать опцию **Сеть** или установить такие значения, как Частота, Идентификатор сети и Шаг поиска. После завершения нажмите кнопку **OK**.

*Примечание: Продолжительность поиска будет изменена, в зависимости от выбранного Шага поиска.*

**Спутник:** Если включена опция **Спутниковое телевидение**, то после завершения начальных настроек будет выполняться поиск цифровых станций спутникового вещания. Перед выполнением поиска спутниковых каналов необходимо выполнить некоторые настройки. Сначала появится меню **Тип антенны**. Вы можете установить Тип антенны как **Прямой, Одиночный кабель спутниковой антенны или DiSEqC**, выбрав его при помощи кнопок "◀" или "▶".

• **Прямой:** Выберите этот тип антенны, если у вас один ресивер и спутниковая тарелка прямого приема. Нажмите **OK** чтобы продолжить. Выберите доступный спутниковый канал на следующей экранной странице или нажмите **OK** для поиска услуг.

• **Одиночный кабель спутниковой антенны:** Если у вас несколько ресиверов и одиночный кабель спутниковой антенны, выберите этот тип антенны. Нажмите **OK** чтобы продолжить. Задайте настройки, следуя отображаемым на следующей экранной странице инструкциям. Нажмите **OK** для поиска услуг.

• **Переключатель DiSEqC:** Выберите этот тип антенны, если у вас несколько спутниковых тарелок и переключатель **DiSEqC**. Нажмите **OK** чтобы продолжить. Можно установить четыре опции **DiSEqC** (при их наличии) на следующей экранной странице. Нажмите **OK** чтобы просканировать первый спутник из списка.

**Аналоговый:** Если включена опция **Аналоговое телевидение**, то после завершения начальных настроек будет выполняться поиск станций аналогового вещания.

Также можно установить предпочитаемый тип телевидения. Во время поиска приоритет будет отдаваться выбранному типу телевидения, и соответствующие каналы будут отображаться в верхней части Списка каналов. После завершения нажмите кнопку **OK**, чтобы продолжить.

На данном этапе вы можете включить опцию **Магазинный режим**. Данная опция будет использоваться для конфигурации настроек телевизора для среды хранения, и, в зависимости от используемой модели телевизора, поддерживаемые функции будут отображаться на верхней части экрана в качестве информационного баннера. Эта опция предназначена для использования в магазине. Для домашнего использования рекомендуется выбирать **Домашний режим**. Эта опция будет доступна меню **Установка** > **Больше** и может быть выключена/включена позже.

Нажмите кнопку **OK** на пульте дистанционного управления, чтобы продолжить. После завершения начальных настроек телевизор начнет поиск доступных станций телевидения в соответствии с выбранными типами вещания.

После сохранения всех имеющихся станций на экране появятся результаты поиска. Нажмите **OK** чтобы продолжить. Затем отобразится меню **Редактирование списка каналов**. Вы можете отредактировать список каналов в соответствии с Вашими предпочтениями или нажать кнопку **Menu**, чтобы выйти из списка каналов и начать просмотр.

По мере того, как поиск продолжится, появится сообщение с запросом, хотите ли вы отсортировать каналы в соответствии с LCN (\*). Выберите **Да** и нажмите **OK** для подтверждения.

(\* ) LCN – это система номеров логических каналов, которая организует доступные программы вещания в соответствии с распознаваемой последовательностью каналов (при наличии).

**Примечание:** Не выключайте телевизор, когда инициализирована первая установка. Следует отметить, что некоторые опции могут быть недоступными, в зависимости от страны.

### Воспроизведение медиа-файлов через вход USB

USB-диск с параметрами 2,5 и 3,5 дюймов(жесткий диск с внешним питанием) или USB-стик можно подключать к USB-входам телевизора.

**ВАЖНО!** Перед выполнением любого подключения к телевизору создайте резервные копии файлов. Производитель не несет ответственности за повреждение файлов или утерю данных. Некоторые виды USB-устройств (например, MP3-плееры) могут оказаться не совместимыми с данным телевизором. Телевизор поддерживает только диски, отформатированные в файловой системе FAT32 и NTFS.

Перед каждым включением и отключением необходимо выждать некоторое время, так как плеер все еще может осуществлять считывание файлов. В противном случае может иметь место повреждение USB-плеера и непосредственно устройства USB. Не извлекайте диск во время проигрывания файла.





Вы можете использовать USB-хабы через USB-входы телевизора. В таком случае рекомендуется использование USB-хабов со внешним питанием.

Рекомендуется использовать USB-вход (-ы) телевизора напрямую, если нужно подключение жесткого диска USB.

**Примечание:** При просмотре файлов с изображениями меню **Медиа-плеер** может отображать только 1000 файлов с изображениями, сохраненных на подключенном USB-устройстве.

### Меню медиа-плеера

Можно воспроизводить фото и музыкальные файлы и файлы с фильмами, сохраненные на USB-диске, путем подключения диска к телевизору. Подключите USB-диск к одному из входных USB-разъемов, находящихся на боковой панели телевизора. При нажатии кнопки **Menu** в режиме **Медиа-плеера** будет обеспечен доступ к опциям меню **Изображение**, **Звук** и **Настройка**. При повторном нажатии кнопки **Menu** будет иметь место выход из данного экрана. Настройки **Медиа-плеера** можно установить с помощью диалогового окна **Настройка**.

Включение режима "Цикл/Перемешивание"	
Начните воспроизведение с помощью кнопки <b>Зеленый</b> и активируйте 	Все файлы в списке будут постоянно воспроизводиться в первоначальном порядке.
Начните воспроизведение с помощью кнопки <b>OK</b> и активируйте 	Будет постоянно воспроизводиться один и тот же файл (повтор)
Начните воспроизведение с помощью кнопки <b>Зеленый</b> и активируйте 	Все файлы в списке будут воспроизводиться один раз вразброс.
Начните воспроизведение с помощью кнопки <b>Зеленый</b> и активируйте  , 	Все файлы в списке будут постоянно воспроизводиться в том же произвольном порядке.

## CEC и CEC RC Passthrough

Эта функция позволяет управлять с помощью пульта дистанционного управления телевизора устройствами, поддерживающими CEC, которые подключены в разъемы HDMI.

Опция CEC в меню **System>Settings>More** ("Система > Настройки > Больше") сначала должна быть установлена как "Вкл." (Enabled). Нажмите на кнопку **Источник** и выберите вход HDMI подключенного устройства CEC из меню **Список источников**. Когда будет подключено устройство источника CEC, оно будет отображаться в меню источника с собственным названием вместо подключенных разъемов HDMI (DVD-плеер, Записывающее устройство 1 и т.д.).

Пульт дистанционного управления автоматически сможет выполнять основные функции после того, как будет выбран источник HDMI.

Для прекращения данной операции и управления телевизором с помощью пульта дистанционного управления нажмите кнопку **Quick Menu** на пульте, выделите **CEC RC Passthrough** и установите "**Выкл.**" с помощью кнопки "Влево" или "Вправо". Эта функция также может быть включена или отключена с помощью меню **System>Settings>More** ("Система > Настройки > Больше").

Данный телевизор также поддерживает функцию ARC (Реверсивный звуковой канал/Audio Return Channel). Эта функция является звуковым звеном, предназначенным для замены других кабелей между телевизором и аудио-системой (приемник A/V или акустическая система).

Когда будет включена функция ARC, в телевизоре не будет автоматически включен режим "без звука" для других звуковых выводов. Необходимо будет уменьшить громкость телевизора до нуля вручную, если вы захотите слушать аудио только с подключенного аудио-устройства (так же, как и с других оптических или коаксиальных цифровых аудио-выводов). Если вы захотите изменить громкость подключенного устройства, необходимо будет выбрать данное устройство из списка источников. В этом случае кнопки управления громкостью сопряжены с подключенным аудио-устройством.

*Примечание:* Функция ARC поддерживается только через вход HDMI1.

## Звуковое Управление Системой

Допускается использование с телевизором звукового усилителя/ресивера. Управление громкостью может осуществляться с помощью пульта дистанционного управления телевизора. **Для включения данной функции установите опцию "Громкоговорители" (Speakers) в меню**

**System>Settings>More** ("Система > Настройки > Больше") как "Усилитель" (**Amplifier**). Звук громкоговорителей телевизора будет выключен, и из подключенной звуковой системы будет слышен звук источника просмотра.

*Примечание:* Аудио-устройство должно поддерживать функцию System Audio Control (Управление аудио-файлами системы), и функция CEC должна быть установлена как "Вкл." (Enabled).

## Состав меню телевизора

Состав меню изображения	
<b>Режим</b>	Вы можете изменить режим изображения в соответствии с Вашими предварительными настройками или требованиями. Можно установить одну из следующих опций режима изображения: <b>Кинотеатр, Игра (опция), спорт, Динамическое и Естественное изображение.</b>
<b>Контрастность</b>	Устанавливает контрастность изображения.
<b>Яркость</b>	Устанавливает яркость изображения.
<b>Резкость</b>	Устанавливает резкость отображения объектов на экране.
<b>Цвет</b>	Устанавливает насыщенность цвета, регулирует цвета.
<b>Сбережение энергии</b>	Для установки опций режима <b>Энергосбережение: Настраиваемое, Минимальное, Среднее, Максимальное, Автоматическое, Экран выкл.</b> или <b>Выкл.</b> <i>Примечание: Имеющиеся опции могут отличаться, в зависимости от выбранного Режима.</i>
<b>Подсветка</b>	Этот параметр управляет уровнем подсветки. Функция подсветки будет неактивной, если <b>Энергосбережение будет</b> установлено в режим <b>Настраиваемое.</b>
<b>Дополнительный настройки</b>	
<b>Динамический контраст</b>	Вы можете заменить коэффициент динамический контраст на требуемое значение.
<b>Шумопонижение</b>	При слабости сигнала и сопровождении изображения шумом используйте настройку <b>"Шумопонижение"</b> для снижения уровня шума.
<b>Температура цвета</b>	Устанавливает желаемое значение температуры цвета. Доступны опции <b>Прохладный, Нормальный, Теплый и Настраиваемый.</b>
<b>Белая точка</b>	Эта настройка будет доступной, если опция Температура цвета установлена как <b>Настраиваемая.</b> "Теплота" или "прохлада" изображения может быть увеличена с помощью кнопок "Влево" или "Вправо".
<b>Масштабирование изображения</b>	Установка требуемого формата размера изображения.
<b>Режим просмотра фильма</b>	В обычных телевизионных программах фильмы записываются с различным количеством кадров в секунду. Для четкого отображения сцен с быстрым действием включите данную функцию.
<b>Цвет кожи</b>	Цвет кожи может быть изменен между -5 и 5.
<b>Настройка цвета</b>	Настраивает желаемые тона.
<b>Полный диапазон HDMI</b>	Эта функция будет доступна при просмотре с источника HDMI. Вы можете использовать данную функцию для увеличения темноты изображения.
<b>Положение изображения РС</b>	Появляется, когда источник входящего сигнала установлен на VGA/PC.
<b>Автоположение</b>	Выполняет автоматическую оптимизацию дисплея. Нажмите ОК для выполнения оптимизации.
<b>Горизонтальная позиция</b>	Этот пункт меню смещает изображение горизонтально к правому или левому краю экрана.
<b>Вертикальная позиция</b>	Этот пункт меню смещает изображение вертикально к верхнему или нижнему краю экрана.
<b>Синхросигнал</b>	Настройка синхросигналов корректирует интерференцию, которая проявляется как вертикальные полосы с элементами отображения, похожими на таблицы или абзацы, или текст с мелким шрифтом.
<b>Фаза</b>	В зависимости от источника входного сигнала (компьютер и т.д.) вы можете видеть изображение на экране может быть размытым или с помехами. Для более четкого изображения вы можете осуществлять постепенный переход, используя метод подбора.
<b>Сброс</b>	Сбрасывает настройки изображения с возвратом к заводским настройкам (за исключением режима Игра).
<i>В режиме VGA (ПК) некоторые элементы меню <b>изображения</b> будут недоступны. В то же время, при работе в режиме ПК настройки режима VGA добавятся в меню <b>Настройки изображения.</b></i>	

<b>Звук</b>	
<b>Громкость</b>	Настраивает уровень громкости.
<b>Эквалайзер</b>	Выбирает режим эквалайзера. Пользовательские настройки можно устанавливать только в <b>Режиме</b> пользователя.
<b>Баланс</b>	Регулирует баланс звука (между левым и правым динамиками)
<b>Наушники</b>	Устанавливает громкость наушников. Перед использованием наушников убедитесь, что уровень громкости является низким для предотвращения повреждения органов слуха.
<b>Режим звука</b>	Вы можете выбрать звуковой режим (если выбранный канал это поддерживает).
<b>AVL (автоматическое ограничение уровня громкости)</b>	Настраивает звук для достижения фиксированного уровня громкости различных программ.
<b>Наушники/Линейный выход</b>	При подключении к телевизору внешнего усилителя с помощью гнезда для подключения наушников установите режим <b>Линейный выход</b> . Если вы подключили к телевизору наушники, установите режим <b>Наушники</b> . Перед использованием наушников убедитесь, что установлен режим <b>Наушники</b> данного меню. Если будет установлен режим <b>Линейный выход</b> , вывод из гнезда для подключения наушников будет установлен на максимальный уровень, что может привести к повреждению органов слуха.
<b>Динамическое усиление басов</b>	Включение и выключение Динамическое усиление.
<b>Пространственный звук</b>	<b>Включение</b> или <b>Выключение</b> пространственного звука.
<b>Цифровой выход</b>	Устанавливает цифровой тип аудио выхода.



Содержание меню Настройка	
Условный доступ	Управляет модулями условий доступа при их наличии.
Язык	Вы можете устанавливать разные языки в зависимости от станции телевидения и страны.
Родительские настройки	<p>Введите правильный пароль для изменения родительских настроек. В данном меню Вы можете настроить <b>Блокировку меню</b>, <b>Блокировку в зависимости от зрелости зрителей</b>, <b>Замок от детей</b> или <b>Руководство</b>. Также Вы можете установить новый ПИН-код или изменить <b>CICAM PIN по умолчанию</b> с помощью соответствующих опций.</p> <p><i>Примечание: Некоторые опции могут быть недоступными, в зависимости от страны во время Первой установки. ПИН-кодом по умолчанию является 0000 или 1234. Если вы установили ПИН-код (требуется в зависимости от выбора страны) во время Первой Установки, используйте данный ПИН-код.</i></p>
Таймеры	Устанавливает таймер автоматического отключения на определенное время. Устанавливает таймеры для выбранных программ.
Дата/ Время	Устанавливает дату и время.
Источники	Подключает или отключает выбранные опции источников.
Специальные возможности	Показывает другие опции специальных возможностей телевизора.
Для слабослышащих	Активирует любую специальную функцию, передаваемую вещающей станцией.
Аудио-описание	Звуковое сопровождение будет проигрываться для слепых или лиц с болезнями зрения. Нажмите <b>ОК</b> , чтобы просмотреть все доступные опции меню <b>Аудио-описание</b> . Эта функция доступна только в том случае, если станция телевидения поддерживает ее.
Еще	Показывает другие опции настройки телевизора.
Максимальное время отображения меню	Изменяет время отображения меню на экранах меню.
Обновление ПО	Обеспечивает наличие самых последних встроенных программ в вашем телевизоре. Нажмите кнопку <b>ОК</b> для просмотра опций меню.
Версия приложения	Отображает текущую версию ПО.
Режим субтитров	Эта опция используется для выбора определенного режима субтитров, который будет отображаться на экране (субтитры <b>DVB</b> / субтитры <b>телетекста</b> ) По умолчанию установлены субтитры <b>DVB</b> . Данная функция доступна только для страны Норвегия.
Автоматическое выключение телевизора	Автоматически устанавливает время, когда телевизор перейдет в режим ожидания, если не будут выполняться какие-либо операции.
Ключ Biss	<b>Biss</b> – это система шифрования сигнала спутникового телевидения, используемая некоторыми вещательными каналами. В случае необходимости ввода ключа <b>BISS</b> на станции телевидения, возможно использование этой настройки. Выделите надпись <b>Ключ Biss</b> и нажмите <b>ОК</b> , чтобы ввести ключ для требуемой передачи.
Магазинный режим	Данный режим используется для целей демонстрации работы изделия. При включенном <b>Магазинном режиме</b> некоторые функции телевизора будут недоступны.
Перед подключением	Эта настройка определяет предпочтение относительно режима питания при выключении. Доступны опции Последнее <b>состояние</b> и <b>Режим</b> ожидания.

<b>СЕС</b>	С помощью данной настройки вы можете включить или полностью отключить функцию СЕС. Нажмите кнопку Влево или Вправо, чтобы включить или отключить данную функцию.
<b>Автоматическое включение питания СЕС</b>	Эта функция позволяет подключенному устройству, совместимому с HDMI-СЕС, включать телевизор и автоматически переключаться на источник входящего потока. Нажмите кнопку <b>Влево</b> или <b>Вправо</b> , чтобы включить или отключить данную функцию.
<b>Громкоговорители</b>	Для воспроизведения звука телевизора с подключенного совместимого звукового устройство необходимо установить опцию <b>Усилитель</b> . Для управления громкостью звукового устройства можно использовать пульт дистанционного управления телевизора.

## Установка и перенастройка содержания меню

<b>Автоматический поиск каналов (перенастройка)</b>	Отображает опции автоматической настройки. <b>Цифровая антенна:</b> Поиск и сохранение станций цифрового телевидения. <b>Цифровой кабель:</b> Поиск и сохранение станций кабельного цифрового телевидения. <b>Аналоговый:</b> Поиск и сохранение станций аналогового телевидения. <b>Спутник:</b> Поиск и сохранение станций спутникового телевидения.
<b>Ручное сканирование каналов</b>	Эта функция может использоваться для прямого ввода вещающей станции.
<b>Сетевое сканирование каналов</b>	Поиск связанных каналов в системе вещания. <b>Цифровая антенна:</b> Поиск каналов через эфирную антенну. <b>Цифровой кабель:</b> Поиск каналов кабельного телевидения.
<b>Точная настройка аналоговых каналов</b>	Эту настройку можно использовать для тонкой настройки каналов. Данная функция недоступна, если нет сохраненных аналоговых каналов.
<b>Настройки спутникового вещания</b>	Отображение настроек спутникового вещания. <b>Список спутников:</b> Отображение доступных спутников. Можно <b>Добавить</b> , <b>Удалить</b> спутники или <b>Отредактировать</b> настройки спутников из списка. <b>Установка антенны:</b> Вы можете изменить настройки антенны и/или начать поиск спутников.
<b>Параметры установки</b>	Отображение меню настроек установки. <b>Поиск в режиме ожидания (опция)</b> В режиме ожидания телевизор будет осуществлять поиск новых или отсутствующих каналов. Будут отображены все новые найденные станции телевещания.
<b>Очистить список обслуживания</b>	Воспользуйтесь данной настройкой, чтобы удалить список сохраненных каналов. Этот параметр отображается, только если была выбрана <b>Страна</b> Дания, Швеция, Норвегия или Финляндия.
<b>Выбрать активную сеть</b>	Эта настройка позволяет выбрать только вещания в пределах выбранной сети, которые будут указаны в списке каналов. Данная функция доступна только для страны Норвегия.
<b>Возврат к заводским настройкам</b>	Удаляет все сохраненные каналы, возвращает телевизор к заводским настройкам.

## Общее управление телевизором

### Использование списка каналов

Телевизор сортирует все станции, сохраненные в **списке каналов**. Вы можете отредактировать список каналов или установить любимые каналы, или активные станции, которые будут внесены в список с помощью опций **Список каналов**. Нажмите кнопку **ОК**, чтобы выйти из **Списка каналов**. Вы можете отфильтровать каналы из списка с помощью **Синей** кнопки или открыть меню **Редактирование списка каналов** с помощью **Зеленой** кнопки для выполнения дополнительных изменений в текущем списке.

### Управление списками любимых каналов

Вы можете создать четыре различных списка своих любимых каналов. Войдите в меню **Список каналов** в главном меню или нажмите **Зеленую** кнопку, при этом на экране будет отображаться **Список каналов** для открывания меню **Редактирование списка каналов**. Выберите из списка желаемый канал. С помощью **Желтой** кнопки можно делать многократный выбор. Затем нажмите кнопку **ОК** для открывания меню **Опции редактирования каналов** и выберите опцию **Добавить/Удалить избранное**. Повторно нажмите кнопку **ОК**. Установите опцию желаемого списка как **Вкл**. Выбранный канал (-ы) будет добавлен в список. Для удаления канала выполните аналогичные шаги и установите опцию желаемого списка как **Выкл**.

Вы можете по желанию использовать функцию **Фильтрация** в меню **Редактирование списка каналов** для постоянной фильтрации каналов в **Списке каналов**. С помощью опции **Фильтрация** каждый раз при открытии **Списка каналов** может быть установлен один из Ваших любимых четырех списков любимых каналов. Функция фильтрации в меню **Список каналов** позволяет фильтровать только отображаемый в настоящее время **Список каналов** для нахождения канала и настройки на него. Эти изменения не останутся при следующем открытии данного **Списка каналов**.

### Установка настроек родительского контроля

Опции меню **Родительские настройки** могут использоваться для запрещения пользователям просмотра определенных программ, каналов, а также использования меню. Эти настройки находятся в меню **Установка>Родительские настройки**.

Для отображения опций меню системы родительского контроля необходимо ввести ПИН-код. После установки правильного ПИН-кода будут отображены настройки родительского контроля.

**Блокировка меню** : С помощью этой настройки открывается или закрывается доступ ко всем меню или установочным меню телевизора.

**Блокировка в зависимости от зрелости зрителей**: При установке этой опции у вещающих станций будет запрашиваться информация о зрелости, и если данный уровень зрелости отключен, то доступ к соответствующей передаче будет отключен.

**Защита от детей**: Если эта опция **ВКЛЮЧЕНА**, то управлять телевизором можно будет только при помощи пульта дистанционного управления. В этом случае кнопки панели управления на телевизоре работать не будут.

**Установить ПИН-код**: Устанавливает новый ПИН-код.

**ПИН-код SICAM по умолчанию**: Эта опция будет выделена серым цветом, если в слот CI телевизора не будет вставлен модуль CI. С помощью данной опции ПИН-код CI CAM, используемый по умолчанию, может быть изменен.

*Примечание: ПИН-кодом по умолчанию является 0000 или 1234. Если вы установили ПИН-код (требуется в зависимости от выбора страны) во время Первой установки, используйте данный ПИН-код.*

*Некоторые опции могут быть недоступными, в зависимости от страны во время Первой установки.*

### Электронная программа передач (EPG)

Некоторые каналы содержат информацию о графике их транслирования. Нажмите кнопку **EPG** для просмотра меню **Электронной программы передач**.

Существует три различных вида представления информации – **Временная шкала**, **Список** и **Сейчас/Далее**. Для переключения между ними выполните инструкции, приведенные в нижней части экрана.

### График Временная шкала

**Масштабирование (желтая кнопка)**: Нажмите **Желтую** кнопку для просмотра событий в более широком временном интервале.

**Фильтрация (синяя кнопка)**: Отображает опции фильтра.

**Выбор жанра (кнопка Субтитры)**: Отображение меню **Выбор жанра**. Используя эту функцию, можно выполнять поиск в базе данных программы передач по выбранному жанру. Будет выполняться поиск, и его результаты, в соответствии с заданными Вами критериями, будут выданы в виде списка.

**Опции (кнопка ОК)**: Отображение опций для передачи.

**Подробная информация по событиям (кнопка Info)**: Отображает подробную информацию о выбранных программах.

**Следующий/Предыдущий день (кнопки Программа +/-):** Отображение передачи следующего или предыдущего дня.

**Поиск (кнопка Текст):** Отображает меню поиск по программе передач.

**Сейчас (кнопка ):** Отображает текущее событие выбранного канала.

### Список (\*)

(\*) В этом варианте размещения перечисляются события выделенного канала.

**Предыдущий Временной промежуток (красная кнопка):** Отображает передачи предыдущего периода.

**Следующий/Предыдущий день (кнопки Программа +/-):** Отображение передачи следующего или предыдущего дня.

**Подробная информация по событиям (кнопка «i»):** Отображает подробную информацию о выбранных программах.

**Фильтрация (кнопка Текст):** Отображает опции фильтра.

**Следующий временной промежуток (зеленая кнопка):** Отображение передач следующего периода.

**Опции (кнопка ОК):** Отображение опций для передачи.

### Сейчас/Далее

**Перемещение (кнопки направления):** Используйте **Кнопки направления** для переключения каналов и программ.

**Опции (кнопка ОК):** Отображение опций для передачи.

**Подробная информация по событиям (кнопка «i»):** Отображает подробную информацию о выбранных программах.

**Фильтрация (синяя кнопка):** Отображает опции фильтра.

### Опции передачи

Для выбора программ используйте кнопки направления, а для вывода меню "Опции событий" нажмите кнопку **ОК**. Доступны следующие опции.

**Выбор канала:** С помощью этой опции вы сможете переключиться на выбранный канал.

**Таймер на передаче / Удалить таймер на Передаче:** После выбора передачи в меню Электронной программы передач нажмите кнопку **ОК**. Выберите опцию "Установить таймер на передаче" и нажмите кнопку **ОК**. Таймер можно установить на программы, которые будут передаваться в будущем. Для отмены уже запланированной записи, выделите передачу и нажмите кнопку **ОК**. Затем выберите опцию **Удалить таймер на передаче**. Таймер будет отменен.

**Примечание:** При установке таймера для текущего канала нельзя переключиться на другой канал или источник.

*Невозможно установить таймер для двух или более передач в один и тот же временной интервал.*

### Услуги телетекста

Нажмите кнопку **Текст**, чтобы войти. Нажмите повторно для включения режима смешивания, который позволит вам просматривать страницы телетекста и программы телевещания одновременно. Чтобы выйти, нажмите кнопку еще раз. Разделы на странице телетекста будут окрашены в разные цвета (при их наличии), их можно будет выбрать при помощи цветных кнопок. Следуйте инструкциям, отображаемым на экране.

### Цифровой телетекст

Нажмите кнопку **Текст**, чтобы просмотреть информацию цифрового телетекста. Управляйте этой информацией с помощью цветных кнопок, кнопок со стрелками и кнопки **ОК**. Можно использовать различные способы управления в зависимости от содержания цифрового телетекста. Следуйте инструкциям, отображаемым на экране цифрового телетекста. Если повторно нажать кнопку **Текст**, телевизор вернется к трансляции каналов телевещания.

### Обновление программного обеспечения

Телевизор может выполнять поиск и обновление встроенного программного обеспечения через сигнал телевещания.

### Поиск обновлений программного обеспечения через пользовательский интерфейс

В главном меню выберите пункт **Настройка** и нажмите кнопку **ОК**. На экране появится меню **Настройка**. Затем выберите пункт **Еще** и нажмите кнопку **ОК**. Перейдите к пункту **Обновление ПО** и нажмите кнопку **ОК**. В меню **Опции обновления** выберите элемент **Поиск обновлений** и нажмите кнопку **ОК** для проверки наличия обновлений ПО.

При обнаружении обновления он начнет его загрузку. После завершения загрузки необходимо подтвердить запрос о перезагрузке телевизора путем нажатия кнопки **ОК**, чтобы продолжить с перезагрузкой.

### Поиск и обновление в автоматическом режиме

Телевизор будет автоматически искать обновления в 3.00, если включена функция автоматического поиска в меню **Опции обновления**, и если телевизор подключен к антенне. В случае обнаружения нового программного обеспечения и его успешной загрузки при следующем включении питания телевизор запустится с новой версией программного обеспечения.

**Примечание:** Не отключайте телевизор от электрической розетки, когда светодиод мигает, указывая, что идет процесс перезагрузки. Если

телевизор не возобновил работу после обновления, отключите его из электрической розетки на 2 минуты, а затем снова включите.

## Поиск и устранение неисправностей и рекомендации

### Телевизор не включается

Убедитесь, что шнур питания должным образом включен в розетку. Проверьте, не селили батарейки в пульте дистанционного управления. Нажмите кнопку Питание на телевизоре.

### Низкое качество изображения

- Может быть неправильно выбрана телевизионная система.
- Слабый сигнал может привести к искажению изображения. Проверьте соединение антенны.
- Проверьте, правильно ли настроена частота каналов, если настройка была произведена вручную.
- Изображение может ухудшиться, если к телевизору одновременно подключены два внешних устройства. В этом случае следует отключить одно из внешних устройств.

### Отсутствует изображение

- Это означает, что телевизор не получает какого-либо сигнала. Проверьте, что Вы выбрали правильный источник входящего сигнала.
- Возможно, что неправильно подключена антенна.
- Может быть поврежден антенный провод
- Возможно, что используемые штекеры не подходят для соединения с антенной.
- Если у вас есть сомнения, то обратитесь в информационный центр Panasonic.

### Нет звука

- Проверьте, не включена ли блокировка звука. Нажмите на кнопку **Блокировка звука** или увеличьте громкость.
- Звук слышен только из одного динамика. Проверьте настройки баланса в меню звука.

### Пульт дистанционного управления не работает.

- Возможно, что сели батарейки. Замените батарейки. Производитель рекомендует использовать батарейки Panasonic.

### Невозможно выбрать источник входного сигнала

- Если Вы не можете выбрать источник входящего сигнала, возможно, нет подключенных устройств. В противном случае;
- Проверьте кабели и соединения, если Вы пытаетесь переключиться на источник входного

сигнала, предназначенного для подключенного устройства.

## Режимы изображения при подключении ПК

В следующей таблице представлены режимы изображения при подключении ПК. Ваш телевизор может не поддерживать некоторые значения разрешения экрана.

Указатель	Разрешение	Частота
1	640x350	85 Гц
2	640x400	70 Гц
3	640x480	60 Гц
4	640x480	66 Гц
5	640x480	72 Гц
6	640x480	75 Гц
7	640x480	85 Гц
8	800x600	56 Гц
9	800x600	60 Гц
10	800x600	70 Гц
11	800x600	72 Гц
12	800x600	75 Гц
13	800x600	85 Гц
14	832x624	75 Гц
15	1024x768	60 Гц
16	1024x768	66 Гц
17	1024x768	70 Гц
18	1024x768	72 Гц
19	1024x768	75 Гц
20	1024x768	85 Гц
21	1152x864	60 Гц
22	1152x864	70 Гц
23	1152x864	75 Гц
24	1152x864	85 Гц
25	1152x870	75 Гц
26	1280x768	60 Гц
27	1360x768	60 Гц
28	1280x768	75 Гц
29	1280x768	85 Гц
30	1280x960	60 Гц
31	1280x960	75 Гц
32	1280x960	85 Гц
33	1280x1024	60 Гц
34	1280x1024	75 Гц
35	1280x1024	85 Гц
36	1400x1050	60 Гц
37	1400x1050	75 Гц
38	1400x1050	85 Гц
39	1440x900	60 Гц
40	1440x900	75 Гц
41	1600x1200	60 Гц
42	1680x1050	60 Гц
43	1920x1080	60 Гц
44	1920x1200	60 Гц

## Совместимость сигналов AV и HDMI

Источник	Поддерживаемые сигналы		Доступные
EXT (SCART)	PAL		○
	SECAM		○
	NTSC4.43		○
	NTSC3.58		○
Боковой AV	RGB 50/60		○
	PAL		○
	SECAM		○
	NTSC4.43		○
YPbPr	480i, 480p	60 Гц	○
	576i, 576p	50 Гц	○
	720p	50 Гц, 60 Гц	○
	1080i	50 Гц, 60 Гц	○
	480i, 480p	60 Гц	○
HDMI	576i, 576p	50 Гц	○
	720p	50 Гц, 60 Гц	○
	1080i	50 Гц, 60 Гц	○
	1080p	24 Гц, 25 Гц, 30 Гц, 50 Гц, 60 Гц	○

(X: Недоступно, O: Доступно)

В некоторых случаях сигнал в телевизоре может не отображаться надлежащим образом. Эта проблема может быть вызвана несовместимостью стандартов оборудования источников (DVD, телевизионных приставок и т.п.) Если вы действительно столкнулись с такой проблемой, обратитесь к дилерам и производителям вашего оборудования.

## Поддерживаемые форматы видео-файлов для режима USB

Расширение	Видео кодек	СПЕС (разрешение) и скорость передачи данных в битах
.dat, vob	MPEG1/2	1080P@30 кадров/с ~ 40 Мбит/с
.mpg, .mpeg	MPEG1/2 MPEG4	
.ts, .trp, .tp	MPEG1/2, H.264, AVS, MVC	<b>H.264:</b> 1080Px2@30 кадров/с - 62.5 Мбит/с, 1080P@60 кадров/с - 62.5 Мбит/с, <b>MVC:</b> 1080P@30 кадров/с - 62,5 Мбит/с <b>Другое:</b> 1080P@30 кадров/с - 40 Мбит/с
.mp4, .mov, .3gp, .3gp	MPEG1/2, MPEG4, H.263, H.264, Motion JPEG	<b>H.264:</b> 1080Px2@30 кадров/с - 62,5 Мбит/с, 1080P@60 кадров/с - 62,5 Мбит/с <b>Motion JPEG:</b> 640x480@30 кадров/с - 10 Мбит/с <b>Другое:</b> 1080P@30 кадров/с ~ 40 Мбит/с
.avi	MPEG1/2, MPEG4, Sorenson H.263, H.263, H.264, WMV3, Motion JPEG	
.mkv	MPEG1/2, MPEG4, H.263, H.264, WMV3, Motion JPEG	
.asf	Sorenson H.263, H.264, WMV3, Motion JPEG	
.flv	WMV3	1080P@30 кадров/с ~ 40 Мбит/с
.swf	RV30/RV40	1080P@30 кадров/с ~ 40 Мбит/с
.wmv		

## Поддерживаемые форматы файлов с изображениями для режима USB

Изображение	Фото	Разрешение (ширина x высота)
JPEG	Линия отсчета	15360x8640
	Прогрессивное	1024x768
PNG	прогрессивная развертка	9600x6400
	интерфейс	1200x800
BMP		9600x6400

**Поддерживаемые форматы звуковых файлов для режима USB**

Расширение	Звуковой кодек	Скорость в битах	Частота дискретизации
.mp3,	MPEG1/2 Layer1	32 кбит/с, 448 кбит/с	16 КГц ~ 48 КГц
	MPEG1/2 Layer2	8 кбит/с ~ 384 кбит/с	
	MPEG1/2 Layer3	8 кбит/с ~ 320 кбит/с	
.avi	MPEG1/2 Layer1	32 кбит/с, 448 кбит/с	16 КГц ~ 48 КГц
	MPEG1/2 Layer2	8 кбит/с ~ 384 кбит/с	
	MPEG1/2 Layer3	8 кбит/с ~ 320 кбит/с	
	AC3	32 кбит/с ~ 640 кбит/с	32 КГц, 44,1 КГц, 48 КГц
	AAC, HEAAC		8 КГц ~ 48 КГц
	WMA	128 кбит/с ~ 320 кбит/с	8 КГц ~ 48 КГц
	WMA 10 Pro M0	< 192 кбит/с	48 КГц
	WMA 10 Pro M1	< 384 кбит/с	48 КГц
	WMA 10 Pro M2	< 768 кбит/с	96 КГц
	LPCM	64 кбит/с ~ 1,5 Мбит/с	8 КГц ~ 48 КГц
.asf	IMA-ADPCM, MS-ADPCM	384Kbps	8 КГц ~ 48 КГц
	G711 A/μ-функция	64 кбит/с ~ 128 кбит/с	8 КГц
	MPEG1/2 Layer1	32 кбит/с, 448 кбит/с	16 КГц ~ 48 КГц
	MPEG1/2 Layer2	8 кбит/с ~ 384 кбит/с	
	MPEG1/2 Layer3	8 кбит/с ~ 320 кбит/с	
	WMA	128 кбит/с ~ 320 кбит/с	8 КГц ~ 48 КГц
	WMA 10 Pro M0	< 192 кбит/с	48 КГц
	WMA 10 Pro M1	< 384 кбит/с	48 КГц
	WMA 10 Pro M2	< 768 кбит/с	96 КГц
	.mkv, .mka	MPEG1/2 Layer1	32 кбит/с, 448 кбит/с
MPEG1/2 Layer2		8 кбит/с ~ 384 кбит/с	
MPEG1/2 Layer3		8 кбит/с ~ 320 кбит/с	
AC3		32 кбит/с ~ 640 кбит/с	32 КГц, 44,1 КГц, 48 КГц
AAC, HEAAC			8 КГц ~ 48 КГц
WMA		128 кбит/с ~ 320 кбит/с	8 КГц ~ 48 КГц
WMA 10 Pro M0		< 192 кбит/с	48 КГц
WMA 10 Pro M1		< 384 кбит/с	48 КГц
WMA 10 Pro M2		< 768 кбит/с	96 КГц
VORBIS			До 48 КГц
LPCM		64 кбит/с ~ 1,5 Мбит/с	8 КГц ~ 48 КГц
IMA-ADPCM, MS-ADPCM		384Kbps	8 КГц ~ 48 КГц
G711 A/μ-функция		64 кбит/с ~ 128 кбит/с	8 КГц
.ts, .trp, .tp, .dat, .vob, .mpg, .mpeg	FLAC	<1.6 Мбит/с	8 КГц~96 КГц
	MPEG1/2 Layer1	32 кбит/с, 448 кбит/с	16 КГц ~ 48 КГц
	MPEG1/2 Layer2	8 кбит/с ~ 384 кбит/с	
	MPEG1/2 Layer3	8 кбит/с ~ 320 кбит/с	
	AC3	32 кбит/с ~ 640 кбит/с	32 КГц, 44,1 КГц, 48 КГц
	EAC3	32 кбит/с ~ 6 Мбит/с	32 КГц, 44,1 КГц, 48 КГц
	AAC, HEAAC		8 КГц ~ 48 КГц
	LPCM	64 кбит/с ~ 1,5 Мбит/с	8 КГц ~ 48 КГц



Расширение	Звуковой кодек	Скорость в битах	Частота дискретизации
.wav	MPEG1/2 Layer1	32 кбит/с, 448 кбит/с	16 КГц ~ 48 КГц
	MPEG1/2 Layer2	8 кбит/с ~ 384 кбит/с	
	MPEG1/2 Layer3	8 кбит/с ~ 320 кбит/с	
	LPCM	64 кбит/с ~ 1,5 Мбит/с	8 КГц ~ 48 КГц
	IMA-ADPCM, MS-ADPCM	384Kbps	8 КГц ~ 48 КГц
.3gpp, .3gp, .mp4, .mov, .m4a	G711 A/му-функция	64 кбит/с ~ 128 кбит/с	8 КГц
	MPEG1/2 Layer3	8 кбит/с ~ 320 кбит/с	16 КГц ~ 48 КГц
	AC3	32 кбит/с ~ 640 кбит/с	32 КГц, 44,1 КГц, 48 КГц
	EAC3	32 кбит/с ~ 6 Мбит/с	32 КГц, 44,1 КГц, 48 КГц
	AAC, HEAAC		8 КГц ~ 48 КГц
	VORBIS		До 48 КГц
	LPCM	64 кбит/с ~ 1,5 Мбит/с	8 КГц ~ 48 КГц
	IMA-ADPCM, MS-ADPCM	384Kbps	8 КГц ~ 48 КГц
.flv	G711 A/му-функция	64 кбит/с ~ 128 кбит/с	8 КГц
	MPEG1/2 Layer3	8 кбит/с ~ 320 кбит/с	16 КГц ~ 48 КГц
.ac3	AAC, HEAAC		8 КГц ~ 48 КГц
	AC3	32 кбит/с ~ 640 кбит/с	32 КГц, 44,1 КГц, 48 КГц
.swf	AAC, HEAAC		8 КГц ~ 48 КГц
.ec3	MPEG1/2 Layer3	8 кбит/с ~ 320 кбит/с	16 КГц ~ 48 КГц
.rm, .rmvb, .ra	EAC3	32 кбит/с ~ 6 Мбит/с	32 КГц, 44,1 КГц, 48 КГц
	AAC, HEAAC		8 КГц ~ 48 КГц
.wma, .wmv	LBR (cook)	6 кбит/с, 128 кбит/с	8 КГц, 11,025 КГц, 22,05 КГц, 44,1 КГц
	WMA	128 кбит/с ~ 320 кбит/с	8 КГц ~ 48 КГц
	WMA 10 Pro M0	< 192 кбит/с	48 КГц
	WMA 10 Pro M1	< 384 кбит/с	48 КГц
.webm	WMA 10 Pro M2	< 768 кбит/с	96 КГц
	VORBIS		До 48 КГц

### Поддерживаемые форматы файлов с субтитрами для режима USB

Внутренние субтитры		
Расширение	Контейнер	Код субтитров
dat, mpg, mpeg, vob	MPG, MPEG	DVD Subtitle
ts, trp, tp	TS	DVB Subtitle
mp4	MP4	DVD Subtitle UTF-8 Plain Text
mkv	MKV	ASS SSA UTF-8 Plain Text VobSub DVD Subtitle

Внешние субтитры		
Расширение	Средство синтаксического анализа субтитров	Замечание
.srt	Subrip	
.ssa/ .ass	SubStation Alpha	
.smi	SAMI	
.sub	SubViewer MicroDVD DVDSubsubtitleSystem SubIdx (VobSub)	Только SubViewer 1.0 и 2.0
.txt	TMPlayer	

## Поддерживаемые разрешения DVI

Подключая устройство к вашему телевизору с помощью кабелей конвертера DVI в HDMI (не входящего в поставку), вы можете руководствоваться следующей информацией по разрешению.

	56 Гц	60 Гц	66 Гц	70Hz	72Hz	75 Гц
640x400				<input checked="" type="checkbox"/>		
640x480		<input checked="" type="checkbox"/>	<input checked="" type="checkbox"/>		<input checked="" type="checkbox"/>	<input checked="" type="checkbox"/>
800x600	<input checked="" type="checkbox"/>	<input checked="" type="checkbox"/>		<input checked="" type="checkbox"/>	<input checked="" type="checkbox"/>	<input checked="" type="checkbox"/>
832x624						<input checked="" type="checkbox"/>
1024x768		<input checked="" type="checkbox"/>	<input checked="" type="checkbox"/>	<input checked="" type="checkbox"/>	<input checked="" type="checkbox"/>	<input checked="" type="checkbox"/>
1152x864		<input checked="" type="checkbox"/>		<input checked="" type="checkbox"/>		<input checked="" type="checkbox"/>
1152x870						<input checked="" type="checkbox"/>
1280x768		<input checked="" type="checkbox"/>				<input checked="" type="checkbox"/>
1360x768		<input checked="" type="checkbox"/>				
1280x960		<input checked="" type="checkbox"/>				<input checked="" type="checkbox"/>
1280x1024		<input checked="" type="checkbox"/>				<input checked="" type="checkbox"/>
1400x1050		<input checked="" type="checkbox"/>				<input checked="" type="checkbox"/>
1440x900		<input checked="" type="checkbox"/>				<input checked="" type="checkbox"/>
1600x1200		<input checked="" type="checkbox"/>				
1680x1050		<input checked="" type="checkbox"/>				
1920x1080		<input checked="" type="checkbox"/>				

**A Product fiche**

<b>B</b> Supplier	<b>Panasonic Corporation</b>
<b>C</b> Model ID	<b>TX-24DW334</b>
<b>D</b> Energy efficiency class	A+
<b>E</b> Visible screen size (diagonal)	60 cm / 24 inches
<b>F</b> On mode average power consumption	19 W
<b>G</b> Annual energy consumption *1	27 kWh
<b>H</b> Standby power consumption *2	0,5 W
<b>I</b> Off mode power consumption	0,01 W
<b>J</b> Screen resolution	1366 x 768

**K** \*1: Energy consumption XYZ kWh per year, based on the power consumption of the television operating 4 hours per day for 365 days.

The actual energy consumption will depend on how the television is used.

**L** \*2: when the TV is turned off with the remote control and no function is active.

**M** For the information of rated power consumption, refer to the label on the TV back cover.

<b>Español</b>	<b>A</b> Ficha de producto <b>B</b> Proveedor <b>C</b> Identificador del modelo <b>D</b> Clase de eficiencia energética <b>E</b> Diagonal visible de la pantalla <b>F</b> Consumo de electricidad en modo apagado <b>G</b> Consumo de energía: XYZ kWh al año, suponiendo cuatro horas de funcionamiento diario durante 365 días. El consumo efectivo dependerá de las condiciones reales de uso de la televisión. <b>H</b> cuando el TV se apaga con el mando a distancia y no existe ninguna función activa <b>M</b> Para información sobre el consumo de potencia nominal consulte la etiqueta en la cubierta trasera del televisor.	<b>G</b> Consumo de energía anual <b>H</b> Consumo de electricidad en espera <b>I</b> Consumo de electricidad en modo apagado <b>J</b> Resolución de la pantalla <b>K</b> Consumo de energía: XYZ kWh al año, suponiendo cuatro horas de funcionamiento diario durante 365 días. El consumo efectivo dependerá de las condiciones reales de uso de la televisión. <b>L</b> cuando el TV se apaga con el mando a distancia y no existe ninguna función activa <b>M</b> Para información sobre el consumo de potencia nominal consulte la etiqueta en la cubierta trasera del televisor.
<b>Svenska</b>	<b>A</b> Informationsblad <b>B</b> Leverantör <b>C</b> Modellbeteckning <b>D</b> Energieffektivitetsklass <b>E</b> Synlig skärm-diagonal <b>F</b> Effektförbrukning i standbyläge <b>G</b> Årlig energiförbrukning <b>H</b> Strömförbruk i off-modus <b>I</b> Strömförbrukning i på-modus <b>J</b> Skärmupplösning <b>K</b> Effektförbrukning i påläge <b>L</b> när TV:n är avslagen via fjärrkontrollen och ingen funktion är aktiv <b>M</b> För information om nominell effektförbrukning, se etiketten på TV:s baksida.	<b>G</b> Årlig energiförbrukning <b>H</b> Strömförbruk i standbyläge <b>I</b> Strömförbrukning i på-modus <b>J</b> Skärmupplösning <b>K</b> Effektförbrukning i påläge <b>L</b> när TV:n är avslagen via fjärrkontrollen och ingen funktion är aktiv <b>M</b> För information om nominell effektförbrukning, se etiketten på TV:s baksida.
<b>Norsk</b>	<b>A</b> Produktinfo <b>B</b> Leverandør <b>C</b> Modell-ID <b>D</b> Energieffektivitetsklasse <b>E</b> Synlig skjerm-diagonal <b>F</b> Strømforbruk i på-modus <b>G</b> Strømforbruk i off-modus <b>H</b> Strømforbruk i på-modus <b>I</b> Strømforbruk i på-modus <b>J</b> Skjermoppløsning <b>K</b> Effektforbrukning i på-lage <b>L</b> når TV-en er skrudd av med fjernkontrollen og ingen funksjon er aktiv <b>M</b> For informasjon om nominell effektforbrukning, se etiketten på TV-bakdekselet.	<b>G</b> Årlig energiförbrukning <b>H</b> Strömforbruk i off-modus <b>I</b> Strömforbrukning i på-modus <b>J</b> Skärmupplösning <b>K</b> Effektforbrukning i påläge <b>L</b> när TV-en er skrudd av med fjernkontrollen og ingen funksjon er aktiv <b>M</b> For informasjon om nominell effektforbrukning, se etiketten på TV-bakdekselet.
<b>Suomi</b>	<b>A</b> Tuoteseloste <b>B</b> Tavarantimittaja <b>C</b> Mallitunniste <b>D</b> Energitehokkuusluokka <b>E</b> Näkyvästi olevan kuvapinnan lävistäjä <b>F</b> Tehonkulutus päälle kytkettyinä -tilassa <b>G</b> Energiankulutus XYZ kWh:aa vuodessa, kun oletetaan, että televisiota käytetään 4 tuntia päivässä 365 päivän ajan. Todellinen energiankulutus riippuu televisioon käytettävästä. <b>H</b> Vuotuinen energiankulutus <b>I</b> Valmiustilan energiankulutus <b>J</b> Tehonkulutus pois päältä -tilassa <b>K</b> Kuvakuudon resoluutio <b>L</b> Kun TV on sammutettu kauko-ohjaimella ja mikään toiminto ei ole käytössä <b>M</b> Tietoja nimellisestä virrankulutuksesta on kyltissä televisioon takakannessa.	<b>G</b> Vuotuinen energiankulutus <b>H</b> Valmiustilan energiankulutus <b>I</b> Tehonkulutus pois päältä -tilassa <b>J</b> Kuvakuudon resoluutio <b>K</b> Kuvakuudon resoluutio <b>L</b> Kun TV on sammutettu kauko-ohjaimella ja mikään toiminto ei ole käytössä <b>M</b> Tietoja nimellisestä virrankulutuksesta on kyltissä televisioon takakannessa.
<b>Magyar</b>	<b>A</b> Termékinformáció adatlap <b>B</b> Beszállító <b>C</b> Tipusazonosító <b>D</b> Energiahatékonysági osztály <b>E</b> Látható képfelbontás nagysága <b>F</b> Bekapcsolás utáni átlagos teljesítményfelhasználás <b>G</b> A televíziókészülék napi 4 órás üzemi mellett az év 365 napjára vetítve energiafelhasználását <b>H</b> A televíziókészülék napi 4 órás üzemi mellett az év 365 napjára vetítve energiafelhasználását <b>I</b> A televíziókészülék napi 4 órás üzemi mellett az év 365 napjára vetítve energiafelhasználását <b>J</b> A készülék felbontás mértéke <b>K</b> Amikor a TV-t a távirányítótól kapcsoljuk ki, és nincs aktív funkció <b>L</b> További információért a névelges energiagazdálkodással kapcsolatban olvassa a TV hátuljából burkolatán található címkét. <b>M</b> Információs list-vydrubok <b>C</b> Identifikációs száma <b>D</b> Röciön sportbela elektrické energie <b>E</b> Dodávateľ <b>F</b> Trída energetickej účinnosti <b>G</b> Viditeľná úhlopriečka obrazovky <b>H</b> Spotreba elektrickej energie v zapnutom stave <b>I</b> Spotreba elektrickej energie v zapnutom stave <b>J</b> Spotreba elektrickej energie XYZ kWh za rok vzhľadom na spotrebu elektrickej energie televízora <b>K</b> Rozlíšenie obrazovky <b>L</b> 4 hodiny denné po dobu 365 dní. Skutočná spotreba elektrickej energie závisí na spôsobu použitia televízora <b>M</b> Kďžď je televízor vypnutý diaľkovým ovládačom a není aktivní žádná funkcia <b>M</b> Informace o jmenovitém příkonu najdete na štítku na zadním krytu televizoru.	<b>G</b> Éves energiagazdálkodás <b>H</b> Készenléti átlagos energiagazdálkodás <b>I</b> Kikapcsolás utáni átlagos energiagazdálkodás <b>J</b> Képernyőfelbontás <b>K</b> Képernyőfelbontás <b>L</b> Amikor a TV-t a távirányítótól kapcsoljuk ki, és nincs aktív funkció <b>M</b> További információért a névelges energiagazdálkodással kapcsolatban olvassa a TV hátuljából burkolatán található címkét. <b>M</b> Információs list-vydrubok <b>C</b> Identifikációs száma <b>D</b> Röciön sportbela elektrické energie <b>E</b> Dodávateľ <b>F</b> Trída energetickej účinnosti <b>G</b> Viditeľná úhlopriečka obrazovky <b>H</b> Spotreba elektrickej energie v zapnutom stave <b>I</b> Spotreba elektrickej energie v zapnutom stave <b>J</b> Spotreba elektrickej energie XYZ kWh za rok vzhľadom na spotrebu elektrickej energie televízora <b>K</b> Rozlíšenie obrazovky <b>L</b> 4 hodiny denné po dobu 365 dní. Skutočná spotreba elektrickej energie závisí na spôsobu použitia televízora <b>M</b> Kďžď je televízor vypnutý diaľkovým ovládačom a není aktivní žádná funkcia <b>M</b> Informace o jmenovitém příkonu najdete na štítku na zadním krytu televizoru.

<b>Deutsch</b>	<b>A</b> Produktkennblatt <b>B</b> Lieferanten <b>C</b> Modellkennung <b>D</b> Energieeffizienzklasse <b>E</b> Sichtbare Bildschirmdiagonal <b>F</b> Leistungsaufnahme im Aus-Zustand <b>G</b> Leistungsaufnahme im Ein-Zustand <b>H</b> Energieverbrauch XYZ kWh/Jahr, auf der Grundlage eines täglich vierstündigen Betriebs, des Fernsehgerätes an 365 Tagen. Der tatsächliche Energieverbrauch hängt von der Art der Nutzung des Fernsehgerätes ab. <b>I</b> wenn der Fernseher mit der Fernbedienung ausgeschaltet wird und keine Funktion aktiviert ist <b>M</b> Weitere Informationen zur Nennleistungsaufnahme siehe Aufkleber auf der hinteren Abdeckung des Fernsehers.	<b>G</b> Jährlicher Energieverbrauch <b>H</b> Leistungsaufnahme im Bereitschafts-Zustand <b>I</b> Leistungsaufnahme im Aus-Zustand <b>J</b> Leistungsaufnahme im Ein-Zustand <b>K</b> Energieverbrauch XYZ kWh/Jahr, auf der Grundlage eines täglich vierstündigen Betriebs, des Fernsehgerätes an 365 Tagen. Der tatsächliche Energieverbrauch hängt von der Art der Nutzung des Fernsehgerätes ab. <b>L</b> wenn der Fernseher mit der Fernbedienung ausgeschaltet wird und keine Funktion aktiviert ist <b>M</b> Weitere Informationen zur Nennleistungsaufnahme siehe Aufkleber auf der hinteren Abdeckung des Fernsehers.
<b>Nederlands</b>	<b>A</b> Productkaart <b>B</b> Leverancier <b>C</b> Typeaanduiding <b>D</b> Energie-efficiëntieklasse <b>E</b> Zichtbare scherm-diagonaal <b>F</b> Elektriciteitsverbruik in de slaapstand <b>G</b> Elektriciteitsverbruik in de gebruikstand <b>H</b> Energieverbruik XYZ kWh per jaar, gebaseerd op het elektriciteitsverbruik van de televisie wanneer deze gedurende 365 dagen 4 uur per dag aanstaat. Het feitelijkte energieverbruik is afhankelijk van de manier waarop de televisie wordt gebruikt. <b>I</b> Als de tv is uitgeschakeld met de afstandsbediening en er geen functies actief zijn <b>M</b> Raadpleeg het etiket aan de achterkant van de tv voor informatie over het nominale elektriciteitsverbruik.	<b>G</b> Jaarlijks energieverbruik <b>H</b> Elektriciteitsverbruik in de slaapstand <b>I</b> Elektriciteitsverbruik in de uitstand <b>J</b> Schermresolutie <b>K</b> Energieverbruik XYZ kWh per jaar, gebaseerd op het elektriciteitsverbruik van de televisie wanneer deze gedurende 365 dagen 4 uur per dag aanstaat. Het feitelijkte energieverbruik is afhankelijk van de manier waarop de televisie wordt gebruikt. <b>L</b> Als de tv is uitgeschakeld met de afstandsbediening en er geen functies actief zijn <b>M</b> Raadpleeg het etiket aan de achterkant van de tv voor informatie over het nominale elektriciteitsverbruik.
<b>Italiano</b>	<b>A</b> Scheda prodotto <b>B</b> Fornitore <b>C</b> Identificatore del modello <b>D</b> Classe di efficienza energetica <b>E</b> Diagonale dello schermo visibile <b>F</b> Consumo di energia in modo acceso <b>G</b> Consumo di energia XYZ kWh/anno, calcolato sulla base del consumo di un televisore in funzione per 4 ore al giorno per 365 giorni. Il consumo effettivo di energia dipende dall'utilizzo reale del televisore. <b>H</b> Quando il televisore viene spento con il telecomando e non sono attive funzioni <b>M</b> Per le informazioni sul consumo di energia nominale, fare riferimento all'etichetta sul coperchio posteriore del televisore.	<b>G</b> Consumo annuo di energia <b>H</b> Consumo di energia in modo stand-by <b>I</b> Consumo di energia in modo spento <b>J</b> Consumo di energia in modo acceso <b>K</b> Consumo di energia XYZ kWh/anno, calcolato sulla base del consumo di un televisore in funzione per 4 ore al giorno per 365 giorni. Il consumo effettivo di energia dipende dall'utilizzo reale del televisore. <b>L</b> Quando il televisore viene spento con il telecomando e non sono attive funzioni <b>M</b> Per le informazioni sul consumo di energia nominale, fare riferimento all'etichetta sul coperchio posteriore del televisore.
<b>Français</b>	<b>A</b> Fiche produit <b>B</b> Fournisseur <b>C</b> Référence du modèle <b>D</b> Classe d'efficacité énergétique <b>E</b> Diagonale d'écran visible <b>F</b> Consommation d'énergie en mode marche <b>G</b> Consommation d'énergie de XYZ kWh par an, sur la base de la consommation électrique d'un téléviseur fonctionnant quatre heures par jour pendant trois cent soixante-cinq jours. La consommation réelle dépend des conditions d'utilisation du téléviseur. <b>H</b> Lorsque le téléviseur est éteint à l'aide de la télécommande et qu'aucune fonction n'est active. <b>M</b> La consommation nominale est indiquée sur l'étiquette apposée sur la partie arrière du téléviseur.	<b>G</b> Consommation d'énergie annuelle <b>H</b> Consommation électrique en mode veille <b>I</b> Consommation électrique en mode arrêt <b>J</b> Consommation électrique en mode arrêt <b>K</b> Consommation électrique en mode arrêt <b>L</b> Lorsque le téléviseur est éteint à l'aide de la télécommande et qu'aucune fonction n'est active. <b>M</b> La consommation nominale est indiquée sur l'étiquette apposée sur la partie arrière du téléviseur.
<b>Lietuvių k.</b>	<b>A</b> Gamtinio kortelė <b>B</b> Tieklejas <b>C</b> Modelio identifikatorius <b>D</b> Energoefektivumo klasė <b>E</b> Matoma ekrano įstrižainė <b>F</b> Energijos sunaudojimas įjungus gaminį <b>G</b> Energijos sunaudojimas per metus nurodomas atsižvelgus į tai, kiek energijos sunaudojama televizoriui veikiant 4 valandas per dieną 365 dienas iš eilės. Faktinį energijos sunaudojimą lemia tai, kiek laiko bus naudojamas televizorius. <b>H</b> Išjungus televizorių nuotoliniu valdymu (renginiu), kai neveikia jokia funkcija <b>I</b> Informacija apie vardinį energijos suvartojimą, žr. etiketę ant televizoriaus galinio gaubto. <b>M</b> Para obter informações: sobre o consumo de potência nominal, consulte a etiqueta na tampa traseira do televisor.	<b>G</b> Metinis energijos sunaudojimas <b>H</b> Energijos sunaudojimas budėjimo režimu <b>I</b> Energijos sunaudojimas išjungus gaminį <b>J</b> Ekrano skiriamoji geba <b>K</b> Energijos sunaudojimas per metus nurodomas atsižvelgus į tai, kiek energijos sunaudojama televizoriui veikiant 4 valandas per dieną 365 dienas iš eilės. Faktinį energijos sunaudojimą lemia tai, kiek laiko bus naudojamas televizorius. <b>L</b> Išjungus televizorių nuotoliniu valdymu (renginiu), kai neveikia jokia funkcija <b>M</b> Informacija apie vardinį energijos suvartojimą, žr. etiketę ant televizoriaus galinio gaubto. <b>M</b> Para obter informações: sobre o consumo de potência nominal, consulte a etiqueta na tampa traseira do televisor.
<b>Português</b>	<b>A</b> Ficha de produto <b>B</b> Fornecedor <b>C</b> Identificador de modelo <b>D</b> Classe de eficiência energética <b>E</b> Diagonal visível do ecrã <b>F</b> Consumo em termos de potência, no estado activo <b>G</b> Consumo de energia de XYZ kWh por ano, baseado no consumo, do televisor a funcionar 4 horas por dia durante 365 dias. O consumo de energia real dependerá do modo como o televisor é utilizado. <b>H</b> Quando o televisor é desligado com o telecomando e quando não está activada qualquer função <b>M</b> Para obter informações: sobre o consumo de potência nominal, consulte a etiqueta na tampa traseira do televisor.	<b>G</b> Consumo de energia anual <b>H</b> Consumo, em termos de potência, em estado de vigília <b>I</b> Consumo, em termos de potência, em estado de desactivação <b>J</b> Resolução do ecrã <b>K</b> Consumo de energia de XYZ kWh por ano, baseado no consumo, do televisor a funcionar 4 horas por dia durante 365 dias. O consumo de energia real dependerá do modo como o televisor é utilizado. <b>L</b> Quando o televisor é desligado com o telecomando e quando não está activada qualquer função <b>M</b> Para obter informações: sobre o consumo de potência nominal, consulte a etiqueta na tampa traseira do televisor.





50333974