

Panasonic®

Modell-Nr.
TX-32CS600E
TX-32CS600EW

Deutsch

Español

Italiano

Français

Bedienungsanleitung LCD-Fernseher



VIERA

Detailliertere Anleitung siehe [eHELP] (integrierte Bedienungsanleitung).

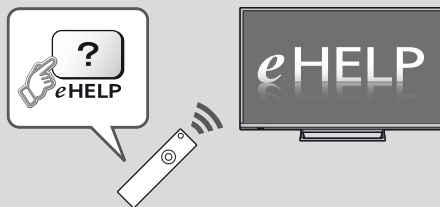

- So verwenden Sie die [eHELP] → (S. 14)

Vielen Dank, dass Sie dieses Produkt von Panasonic erworben haben.

Bitte lesen Sie diese Bedienungsanleitung vor der Inbetriebnahme des Gerätes sorgfältig durch und bewahren Sie sie für ein späteres Nachschlagen auf.

Bitte das Kapitel „Sicherheitsmaßnahmen“ in diesem Handbuch aufmerksam lesen.

Die Bilder in dieser Anleitung dienen lediglich als Illustrationen.

Wenn eine Kontaktaufnahme mit Ihrem Panasonic-Fachhändler erforderlich wird, beziehen Sie sich dazu bitte auf die dem Gerät beiliegende Pan-Europäische Garantie.



TQB0E2502P1

Deutsch



- Informationen zu den Marken entnehmen siehe [eHELP] (Support > Lizenzinformationen).

Inhaltsverzeichnis

Bitte unbedingt lesen

Wichtiger Hinweis	3
Sicherheitsmaßnahmen	3

Kurzleitfaden

Mitgeliefertes Zubehör	6
Anschlüsse	7
Anordnung der Bedienelemente	10
Erstmalige automatische Einrichtung	12

Verwendung Ihres VIERA

Bedienvorgänge	13
Verwendung eHELP	14

Weiteres

Häufig gestellte Fragen	15
Pflege und Instandhaltung	16
Technische Daten	16

Wichtiger Hinweis

Hinweis für die Funktionen DVB/ Datensendungen/IPTV

- Dieser Fernseher entspricht den Standards (Stand August 2014) für die digitalen terrestrischen DVB-T/ T2-Dienste (MPEG2 und MPEG4-AVC(H.264)), die digitalen DVB-C-Kabeldienste (MPEG2 und MPEG4-AVC(H.264)).

Bitte konsultieren Sie Ihren Fachhändler hinsichtlich der Verfügbarkeit von DVB-T/T2-Diensten an Ihrem Wohnort.

Bitte konsultieren Sie Ihren Kabel-TV-Anbieter hinsichtlich der Verfügbarkeit von DVB-C-Diensten für diesen Fernseher.

- Bei Signalen, die nicht den Standards DVB-T/T2 oder DVB-C entsprechen, funktioniert dieser Fernseher möglicherweise nicht wie vorgesehen.
- Abhängig von Land, Region, Sender, Dienstanbieter und Netzwerkumgebung stehen nicht alle Funktionen zur Verfügung.
- Nicht alle CI-Module funktionieren ordnungsgemäß mit diesem Fernseher. Informationen über verfügbare CI-Module erhalten Sie bei Ihrem Dienstanbieter.
- Dieser Fernseher funktioniert möglicherweise mit einem nicht vom Dienstanbieter genehmigten CI-Modul nicht ordnungsgemäß.
- Abhängig vom Dienstanbieter werden möglicherweise zusätzliche Gebühren fällig.
- Kompatibilität mit zukünftigen Funktionen oder Diensten kann nicht garantiert werden.
- Neueste Informationen zu den verfügbaren Diensten finden Sie auf der folgenden Website. (Nur auf Englisch)
<http://panasonic.net/viera/support>

Panasonic garantiert nicht den Betrieb und die Leistung von Peripheriegeräten anderer Fabrikate. Wir übernehmen keinerlei Haftung für Schäden, die durch den Betrieb und/oder die Leistung dieser Peripheriegeräte entstehen.

Dieses Produkt wird unter der AVC Patent Portfolio-Lizenz für die private, nichtgewerbliche Nutzung durch einen Verbraucher lizenziert, um (i) Videomaterial gemäß AVC-Norm („AVC-Video“) zu codieren und/oder (ii) AVC-Video zu decodieren, das vom Verbraucher im Zuge einer privaten, nichtgewerblichen Tätigkeit codiert und/oder von einem zur Lieferung von AVC-Video lizenzierten Videoanbieter erhalten wurde. Für eine Nutzung zu irgendwelchen anderen Zwecken wird keine Lizenz erteilt oder implizit gewährt.

Weitere Informationen hierzu sind von MPEG LA, LLC erhältlich.

Siehe <http://www.mpegla.com>.

Nur aufrecht transportieren.

Sicherheitsmaßnahmen





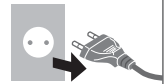

Um die Gefahr von Stromschlag, Feuer, Schäden oder Verletzungen zu vermeiden, befolgen Sie bitte die nachstehenden Hinweise und Warnungen:

■ Netzstecker und Netzkabel

Warnung

Ziehen Sie den Netzstecker unverzüglich aus der Netzsteckdose, falls Sie irgendetwas Ungewöhnliches feststellen.



- Dieser Fernseher wird mit 220–240 V Wechselstrom, 50/60 Hz betrieben.
- Schieben Sie den Netzstecker vollständig in die Netzsteckdose ein.
- Stellen Sie sicher, dass der Netzstecker frei zugänglich ist.
- Ziehen Sie den Netzstecker, bevor Sie den Fernseher reinigen.
- Berühren Sie den Netzstecker auf keinen Fall mit nassen Händen. 
- Schützen Sie das Netzkabel vor Beschädigung.
 - Stellen Sie keine schweren Gegenstände auf das Netzkabel.  
 - Verlegen Sie das Netzkabel nicht in der Nähe eines heißen Gegenstands.  
 - Ziehen Sie nicht am Netzkabel. Halten Sie das Netzkabel während des Herausziehens am Steckergehäuse.  
 - Ziehen Sie unbedingt den Netzstecker aus der Netzsteckdose, bevor Sie den Aufstellungsort des Fernsehers verändern.
 - Das Netzkabel darf nicht verdreht, geknickt oder überdehnt werden.
 - Verwenden Sie auf keinen Fall einen beschädigten Netzstecker oder eine beschädigte Netzsteckdose.
 - Achten Sie darauf, dass das Netzkabel nicht durch den Fernseher abgeklemmt wird.
- Nur das zum Lieferumfang dieses Fernsehers gehörige Netzkabel verwenden!

■ Pflege

Warnung

- Entfernen Sie keine Abdeckungen und nehmen Sie selbst keinesfalls Änderungen am Fernseher vor, wenn stromführende Teile freiliegen. Im Inneren des Gerätes sind keine Teile vorhanden, die vom Benutzer gewartet werden könnten. 

- Setzen Sie den Fernseher niemals Regen oder Feuchtigkeit aus. Vergewissern Sie sich, dass keine mit Flüssigkeiten gefüllten Gefäße wie z. B. Vasen auf oder über dem Gerät platziert werden, und halten Sie das Gerät von Tropf- oder Spritzwasser fern.



- Führen Sie keine Gegenstände durch die Lüftungsschlitze des Gerätes ein.
- Verwenden Sie keinen nicht zugelassenen Standfuß oder fremdes Befestigungsmaterial. Bitte beauftragen Sie Ihren Panasonic-Fachhändler mit der Aufstellung oder Anbringung der zugelassenen Wandhalterung.
- Setzen Sie den Bildschirm keiner starken äußeren Einwirkung oder Erschütterung aus.
- Sicherstellen, dass keine Kinder auf den Fernseher klettern.
- Stellen Sie das Gerät nicht auf unebenen oder instabilen Unterlagen ab und vergewissern Sie sich, dass das Gerät nicht über die Kanten der Unterlage hinausragt.
- Dieses Fernsehgerät ist als Tischgerät vorgesehen.
- Das Gerät weder direkter Sonneneinstrahlung noch anderen Wärmequellen aussetzen.



Um einen Brand zu verhindern, niemals Kerzen oder andere Quellen von offenem Feuer auf oder in der Nähe des Fernsehgerätes aufstellen.



■ Gefahren durch Verschlucken / Ersticken

Warnung

- Die Verpackung (insbesondere Plastiktüten) kann zum Ersticken führen. Kleinteile können von Kindern (unter 3 Jahren) verschluckt werden! Halten Sie derartige Teile unbedingt außerhalb der Reichweite von Kleinkindern.

■ Standfuß

Warnung

- Den Standfuß nicht zerlegen oder modifizieren.

Vorsicht

- Verwenden Sie auf keinen Fall einen anderen Standfuß als den im Lieferumfang dieses Fernsehers

enthaltenen.

- Den Standfuß nicht verwenden, falls er verzogen, gerissen oder gebrochen ist. Bitte wenden Sie sich in diesem Fall unverzüglich an Ihren Panasonic-Fachhändler.
- Bei der Befestigung sicherstellen, dass alle Schrauben fest angezogen werden.
- Sicherstellen, dass der Fernseher beim Aufstellen des Standfußes keinen Stößen ausgesetzt wird.
- Sicherstellen, dass keine Kinder auf den Standfuß klettern.
- Installieren oder entfernen Sie den Fernseher auf/von dem Standfuß mit mindestens zwei Personen.
- Installieren oder entfernen Sie den Fernseher gemäß dem angegebenen Verfahren.

■ Radiowellen

Warnung

- Verwenden Sie das Gerät nicht in Heilanstalten oder an Orten mit medizinischen Geräten. Radiowellen vom Fernseher können medizinische Geräte beeinträchtigen und aufgrund solcher Störungen zu Unfällen führen.
- Verwenden Sie das Gerät nicht in der Nähe von Regelungssystemen, wie zum Beispiel Automatikturen oder Brandmeldeanlagen. Radiowellen vom Fernseher können automatische Steuergeräte beeinträchtigen und aufgrund solcher Störungen zu Unfällen führen.
- Halten Sie zum Fernseher einen Mindestabstand von 22 cm ein, wenn Sie einen Herzschrittmacher haben. Die Radiowellen können die Funktionsfähigkeit des Schrittmachers beeinträchtigen.
- Den Fernseher nicht auseinandernehmen oder umbauen.

■ Integriertes Wireless-LAN

Vorsicht

- Das integrierte Wireless-LAN nicht zum Verbinden mit einem drahtlosen Netzwerk (SSID*) verwenden, für das Sie keine Nutzungsrechte besitzen. Netzwerke dieser Art können in Suchergebnissen aufgeführt werden. Ihre Benutzung kann jedoch als illegaler Zugriff behandelt werden.

*Die SSID ist die Bezeichnung, mit der ein bestimmtes drahtloses Übertragungsnetzwerk identifiziert wird.

- Das integrierte Wireless-LAN keinen hohen Temperaturen, direkter Sonneneinstrahlung oder Feuchtigkeit aussetzen.
- Per Funk übermittelte Daten können abgefangen und überwacht werden.
- Das eingebaute Wireless-LAN verwendet die Frequenzbänder 2,4 GHz und 5 GHz. Um bei Benutzung des eingebauten WLAN Fehlfunktionen oder langsames Ansprechen aufgrund von Funkwelleninterferenzen zu vermeiden, sollte der Fernseher von anderen WLAN-Geräten wie Mikrowellen, Mobiltelefonen und anderen Geräten, welche 2,4 GHz- und 5 GHz-Signale verwenden, entsprechenden Abstand haben.

- Bei Störungen aufgrund von statischer Elektrizität usw. kann der Fernseher zum Schutz des Gerätes den Betrieb einstellen. Schalten Sie in diesem Fall den Fernseher mit dem Netzschalter aus und anschließend wieder ein.
- Zusätzliche Informationen zum Wireless-LAN können Sie auf der folgenden Webseite finden.
(Nur auf Englisch)
<http://panasonic.net/viera/support>



■ Ventilation

Vorsicht

Lassen Sie genügend Platz um den Fernseher, um übermäßige Hitze zu vermeiden, die zu frühzeitigem Versagen von elektronischen Bauteilen führen könnte.

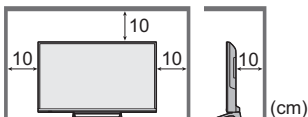
Mindestabstand:



- Die Ventilation darf nicht durch Bedecken der Lüftungsschlitze mit Gegenständen wie Zeitungen, Tischdecken und Vorhängen behindert werden. 
- Egal, ob Sie einen Standfuß verwenden oder nicht, stellen Sie immer sicher, dass die Lüftungsschlitze an der Unterseite des Fernsehers nicht blockiert sind und genügend Platz für ausreichende Belüftung vorhanden ist. 

■ Transportieren des Fernsehers

Vorsicht

Ziehen Sie alle Kabel ab, bevor Sie den Fernseher transportieren.

■ Bei längerem Nichtgebrauch



Vorsicht

Selbst im ausgeschalteten Zustand verbraucht dieses Gerät eine geringe Menge Strom, solange der Netzstecker an eine stromführende Netzsteckdose angeschlossen ist.

- Ziehen Sie das Netzkabel aus der Steckdose, wenn der Fernseher für längere Zeit nicht genutzt wird.

■ Hohe Lautstärke

Vorsicht

- Sie sollten Ihr Gehör nicht zu starker Lautstärke aus Kopfhörern aussetzen. Dies kann Ihr Gehör dauerhaft schädigen. 
- Wenn Sie ein Trommeln in den Ohren hören, reduzieren Sie die Lautstärke oder verwenden Sie vorübergehend keinen Kopfhörer. 

■ Batterien für Fernbedienung

Vorsicht

- Werden die Batterien mit vertauschter Polarität

einggelegt, kann dies zum Auslaufen von Batterieelektrolyt, Korrosion und Explosion führen.

- Nur durch denselben oder einen äquivalenten Typ ersetzen.
- Legen Sie nicht eine alte und eine neue Batterie gemeinsam ein.
- Legen Sie nicht zwei Batterien unterschiedlicher Sorten (z. B. eine Alkali- und eine Manganbatterie) gemeinsam ein.
- Verwenden Sie keine wiederaufladbaren Batterien (Ni-Cd-Akkus usw.).
- Batterien dürfen weder verbrannt noch zerlegt werden.
- Setzen Sie Batterien keiner übermäßigen Wärme aus wie z. B. direkter Sonneneinstrahlung, offenem Feuer usw.
- Achten Sie darauf, die Batterien ordnungsgemäß zu entsorgen.
- Entfernen Sie die Batterien aus dem Gerät, wenn Sie dieses für längere Zeit nicht benutzen, damit die Batterien nicht auslaufen, es zu Korrosionsbildung oder gar zu einer Explosion kommen kann.

LCD-Fernseher



Konformitätserklärung (DoC)

„Hiermit erklärt Panasonic Corporation, dass dieser Fernseher die grundlegenden Anforderungen sowie die anderen relevanten Vorschriften der Richtlinie 1999/5/EG erfüllt.“

Wenn Sie eine Kopie der originalen DoC dieses Fernsehgeräts erhalten wollen, besuchen Sie bitte die folgende Website:

<http://www.doc.panasonic.de>

Beauftragte Einrichtung:

Panasonic Testing Centre

Panasonic Marketing Europe GmbH

Winsbergring 15, D-22525 Hamburg, Germany

Dieser Fernseher ist für den Einsatz in folgenden Ländern vorgesehen.

Albanien, Andorra, Österreich, Belgien, Bulgarien, Kroatien, Zypern, Tschechische Republik, Dänemark, Estland, Finnland, Frankreich, Deutschland, Griechenland, Ungarn, Italien, Island, Lettland, Liechtenstein, Litauen, Luxemburg, Malta, Monaco, Montenegro, Niederlande, Norwegen, Polen, Portugal, Rumänien, Slowakei, Slowenien, Spanien, Schweden, Schweiz, Türkei, Mazedonien

Die WLAN-Funktion dieses Fernsehers darf ausschließlich in geschlossenen Räumen genutzt werden.

Mitgeliefertes Zubehör

Fernbedienung

➔ (S. 10)

- N2QAYB001010
(TX-32CS600E)
- N2QAYB001011
(TX-32CS600EW)



Standfuß

➔ (S. 6)

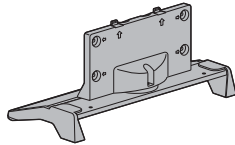

Netzkabel

➔ (S. 7)

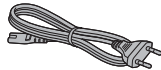

Batterien (2)

- R6

➔ (S. 11)



Bedienungsanleitung

Pan-Europäische Garantie

- Möglicherweise sind nicht alle Zubehörteile zusammen verpackt. Achten Sie darauf, keine Zubehörteile versehentlich wegzuworfen.
- Informationen zu optionalem Zubehör siehe [eHELP] (Support > Sonderzubehör).

Zusammenbau / Abnahme des Standfußes

A) Schraube (3)



M3 x 14

B) Schraube (4)



M4 x 15

C) Halterung

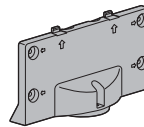

D) Platte

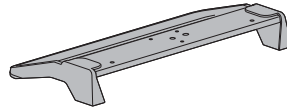

■ Zusammenbau des Standfußes

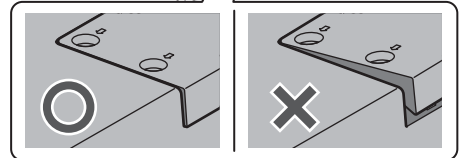
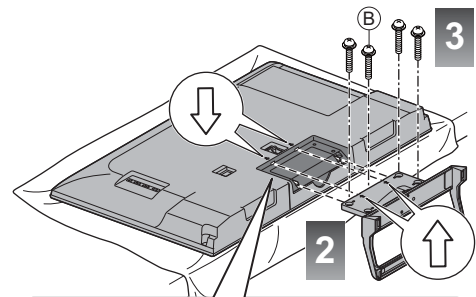
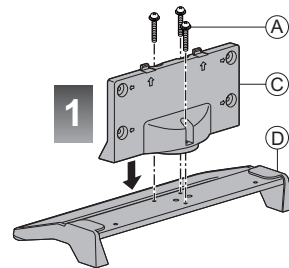

Abnehmen des Standfußes vom Fernseher

Wenn Sie die Wandhalterung benutzen oder den Fernseher wieder verpacken müssen, demontieren Sie den Standfuß folgendermaßen:

- 1 Entfernen Sie die Schrauben ② vom Fernseher.
- 2 Ziehen Sie den Standfuß vom Fernseher ab.
- 3 Entfernen Sie die Schrauben ① aus der Halterung.

Anschlüsse

- Die in den nachstehenden Abbildungen gezeigten Zusatzgeräte und Anschlusskabel gehören nicht zum Lieferumfang dieses Fernsehers.
- Bitte achten Sie unbedingt darauf, den Netzstecker aus der Netzsteckdose zu ziehen, bevor Sie irgendwelche Kabel anschließen oder trennen.
- Prüfen Sie beim Anschließen, ob der Typ der Buchsen und Kabelstecker korrekt ist.
- Verwenden Sie ein vollständig verdrahtetes HDMI-Kabel.
- Verwenden Sie ein vollständig verdrahtetes SCART-Kabel.
- Halten Sie den Fernseher von Elektrogeräten (Videogeräten usw.) oder Geräten mit Infrarotsensoren fern. Andernfalls kann es zu Verzerrungen von Bild oder Ton kommen oder der Betrieb des anderen Gerätes kann gestört werden.
- Bitte lesen Sie auch die Anleitung des anzuschließenden Gerätes.

Buchsen

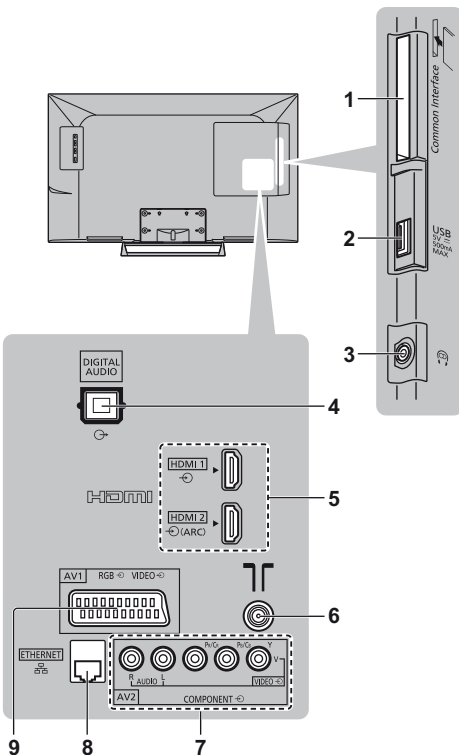

- 1 CI-Steckplatz ➔ (S. 9)
- 2 USB Anschluss
- 3 Kopfhörerbuchse ➔ (S. 9)
- 4 DIGITAL AUDIO

- 5 HDMI1 - 2 ➔ (S. 8, 9)
- 6 Buchse für terrestrische Antenne/Kabel-Anschluss ➔ (S. 7)
- 7 AV2 (COMPONENT / VIDEO) ➔ (S. 9)
- 8 ETHERNET ➔ (S. 8)
- 9 AV1 (SCART) ➔ (S. 8)

Grundlegende Anschlüsse

■ Netz Kabel

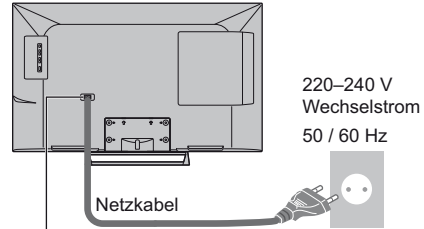

Schieben Sie den Netzstecker bis zum Anschlag ein.

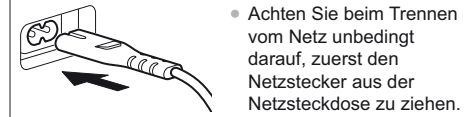

■ Antenne

TV

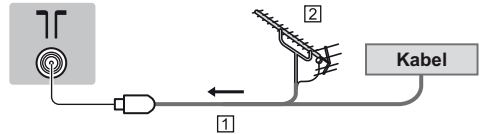

- 1 HF-Kabel
 - 2 Terrestrische Antenne
- Für DVB-C, DVB-T, Analog

DVB-via-IP-Client-Verbindung

Dieser Fernseher kann als DVB-via-IP-Client fungieren, so dass er an einen DVB-via-IP-Server angeschlossen werden kann, um gestreamte Sendungen zu empfangen.

- Es wird empfohlen, die Verbindung zu dem DVB-via-IP-Server mit einem LAN-Kabel herzustellen.

■ Kabelverbindung

TV

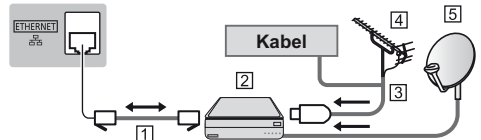

- 1 LAN-Kabel (Abgeschirmt)

- Verwenden Sie ein LAN-Kabel mit verdrehten abgeschirmten Leitungen (STP).

- 2 DVB-via-IP-Server
- 3 HF-Kabel
- 4 Terrestrische Antenne
- 5 Satellitenschüssel

■ Drahtlose Verbindung

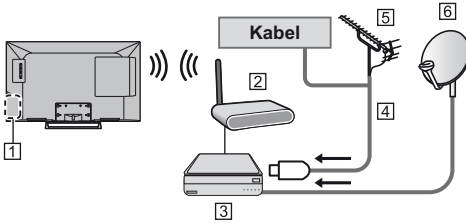

- 1 Integriertes Wireless-LAN
- 2 Zugangspunkt
- 3 DVB-via-IP-Server
- 4 HF-Kabel
- 5 Terrestrische Antenne
- 6 Satellitenschüssel

- Je nach Netzwerkumgebung und Sendung ist diese Funktion möglicherweise nicht verfügbar.
- Informationen zur Verbindung finden Sie in der Bedienungsanleitung des DVB-via-IP-Servers.
- Weitere Informationen siehe [eHELP] (Funktionen > DVB-via-IP).

AV-Geräte

■ DVD-Recorder / VCR

TV

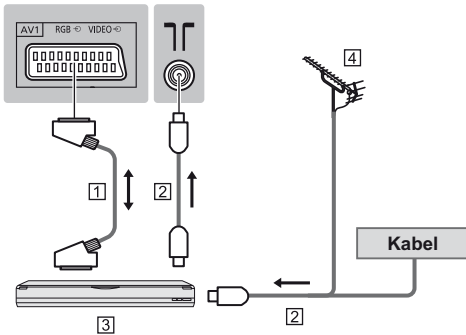

- 1 SCART-Kabel
- 2 HF-Kabel
- 3 DVD-Recorder / VCR
- 4 Terrestrische Antenne

■ DVD-Recorder (VCR) / Settopbox

TV

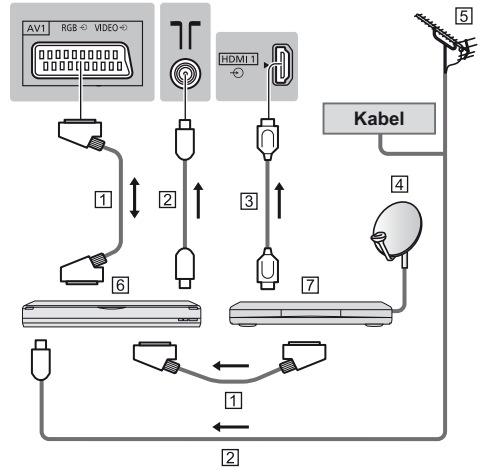

- 1 SCART-Kabel
- 2 HF-Kabel
- 3 HDMI-Kabel
- 4 Satellitenschüssel
- 5 Terrestrische Antenne
- 6 DVD-Recorder / VCR
- 7 Settopbox

Netzwerk

Um Internetdienste nutzen zu können, ist eine Breitband-Netzwerkumgebung erforderlich.

- Wenn Sie nicht über Breitband-Netzwerkdienste verfügen, wenden Sie sich zwecks Hilfestellung an Ihren Fachhändler.
- Bereiten Sie den Internet-Zugang für eine Kabelverbindung oder drahtlose Verbindung vor.
- Die Einrichtung der Netzwerkverbindung startet bei der Erstinstallation des Fernsehers. ➔ (S. 12)

■ Kabelverbindung

TV

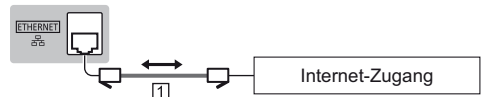

- 1 LAN-Kabel (Abgeschirmt)
 - Verwenden Sie ein LAN-Kabel mit verdrehten abgeschirmten Leitungen (STP).

■ Drahtlose Verbindung



- 1 Integriertes Wireless-LAN
- 2 Zugangspunkt

Weitere Anschlüsse

■ DVD-Player

(COMPONENT Gerät)

TV

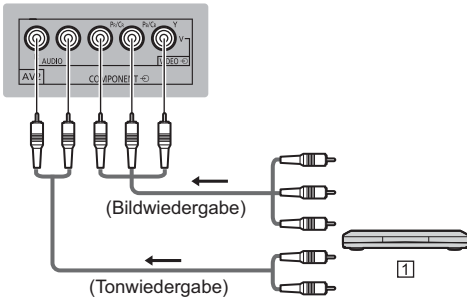

1 DVD-Player

■ Camcorder / Videospielkonsole

(VIDEO Gerät)

TV

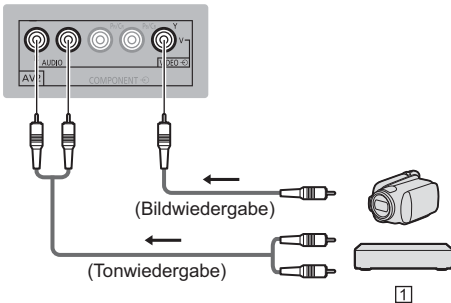

1 Camcorder / Videospielkonsole

■ Verstärker (Wiedergabe über separate Lautsprecher)

- Verwenden Sie HDMI2 für den Anschluss eines Verstärkers. Diese Verbindung bezieht sich auf die Verwendung eines Verstärkers mit ARC (Audio Return Channel) -Funktion.

Bei einem Verstärker ohne ARC-Funktion verwenden Sie DIGITAL AUDIO.

- Zur Wiedergabe von mehrkanaligem Ton von einem externen Gerät (z. B. Dolby Digital 5.1-kanalig) schließen Sie das Gerät an den Verstärker an. Informationen zu den Anschlüssen finden Sie in der Bedienungsanleitung des betreffenden Geräts und des Verstärkers.

TV

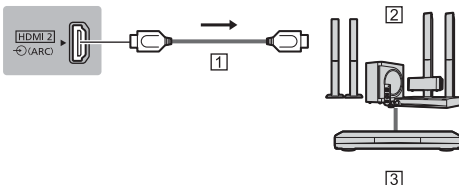

1 HDMI-Kabel

2 Verstärker mit Lautsprecheranlage

3 Externe Geräte (DVD-Player usw.)

■ Kopfhörer

- Einstellen der Lautstärke
➔ **[Kopfhörerlautstärke]** im Tonmenü
- Zur Auswahl des Tonausgangs und der Lautstärke
➔ **[Lautsprecher-Einstellung]** im Tonmenü

TV



■ Common Interface

- Achten Sie stets darauf, den Fernseher über dessen Netzschalter auszuschalten, bevor Sie das CI-Modul einsetzen oder entfernen.
- Falls eine Smart Card und ein CI-Modul als Satz geliefert werden, setzen Sie zuerst das CI-Modul ein, und setzen Sie dann die Smart Card in das CI-Modul ein.
- Setzen Sie das CI-Modul komplett in der korrekten Richtung ein bzw. nehmen Sie es so heraus.
- Normalerweise erscheinen verschlüsselte Sender. (Welche Kanäle gesehen werden können und welche Funktionen dabei verfügbar sind, ist abhängig vom CI-Modul.)

Wenn der verschlüsselte Sender nicht angezeigt wird

➔ **[Common Interface]** im Setup-Menü

- Möglicherweise gibt es auf dem Markt einige CI-Module mit älteren Firmware-Versionen, die nicht vollständig kompatibel sind mit dem neuen CI+ v1.3 TV. Wenden Sie sich in diesem Fall an Ihren Inhaltsanbieter.
- Weitere Informationen siehe [eHELP] (Funktionen > Common Interface), lesen Sie das Handbuch zum zum CI-Modul oder fragen Sie Ihren Inhaltsanbieter.

TV

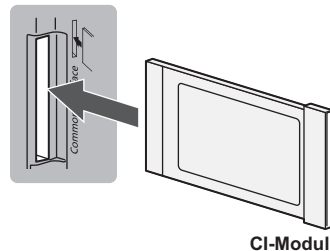

CI-Modul

■ VIERA Link

- Verwenden Sie HDMI1 - 2 für VIERA Link Verbindung.
- Weitere Einzelheiten siehe [eHELP] (Funktionen > VIERA Link „HDAVI Control™“).

Anordnung der Bedienelemente

Fernbedienung

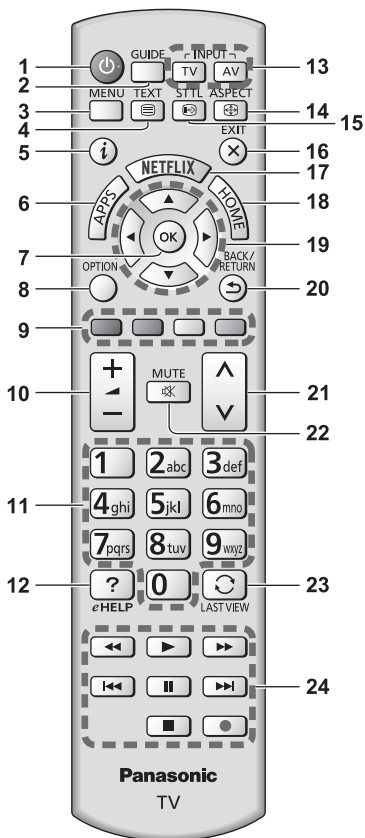

1 Taste Bereitschaft Ein / Aus

2 Programmassistent

- Anzeige des Electronic Programme Guide.

3 [Haupt-Menü]

- Aufrufen der Menüs „Bild“, „Ton“, „Netzwerk“, „Timer“, „Setup“ und „Hilfe“.

4 Teletext-Taste

5 Information

- Anzeigen von Sender- und Programminformationen.

6 APPS

- Anzeige der [APPS-Liste] (Liste der Anwendungen).

7 OK

- Bestätigen von Auswahl und Einstellungen.
- Drücken Sie diese Taste nach Wahl einer Programmposition, um rasch auf ein anderes Programm umzuschalten.
- Aufrufen der Programmtabelle.

8 [Optionsmenü]

- Müheloses Einstellen von Optionen für Bild, Ton und andere Funktionen.

9 Farbige Tasten

(rot-grün-gelb-blau)

- Auswahl, Navigation und Bedienung verschiedener Funktionen.

10 Erhöhen/Verringern der Lautstärke

11 Zifferntasten

- Umschalten zwischen Programmen und Videotext-Seiten.
- Eingabe von Zeichen.
- Im Standby-Modus wird der Fernseher eingeschaltet.

12 [eHELP]

- Anzeige der [eHELP] (integrierte Bedienungsanleitung).

13 Wahl des Eingangsmodus

- TV – schaltet um zwischen DVB-C / DVB-T / DVB-via-IP / Analog.
- AV – Umschalten auf die verschiedenen AV-Eingänge.

14 Bildseitenverhältnis

- Schaltet das Bildseitenverhältnis um.

15 Untertitel

- Anzeigen von Untertiteln.

16 Verlassen

- Rückkehr zum [Startbildschirm].

17 Netflix

- Direkter Zugriff auf den NETFLIX-Dienst.
- Um Funktion vollständig benutzen zu können, ist eine Breitband-Netzwerkumgebung erforderlich.
- Der Dienst kann ohne vorherige Ankündigung geändert oder beendet werden.

18 Startanzeige

- Anzeige des [Startbildschirm].

19 Cursortasten

- Auswahl und Einstellung von Menüeinträgen.

20 Zurück

- Rückkehr zum/zur vorherigen Menü/Seite.

21 Erhöhen/Verringern der Programmplatznummer

22 Stummschaltung Ein / Aus

23 Letzte Ansicht

- Umschalten auf den zuletzt betrachteten Sender oder Eingabemodus.

24 Bedienevorgänge an angeschlossenen Geräten

■ Einlegen / Entfernen der Batterien

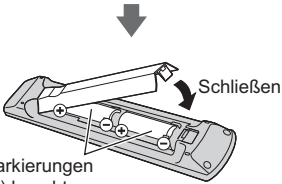
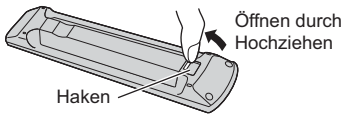

Polaritätsmarkierungen
(+ und -) beachten.

Anzeige- / Bedienfeld

- Beim Drücken der Tasten 4, 5, 6 wird rechts auf dem Bildschirm für 3 Sekunden die Bedienfeld-Anleitung angezeigt, in der die gedrückte Taste hervorgehoben ist.

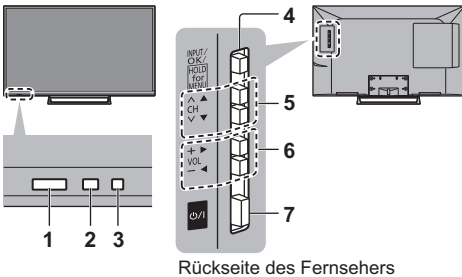

1 Fernbedienungssignal-Sensor

- Keine Gegenstände zwischen Fernbedienung und den Infrarot-Sensor der Fernbedienung am Gerät stellen.

2 Umgebungssensor

- Erfasst die Raumhelligkeit, um die Bildqualität zu optimieren, wenn [Umgebungssensor] im Menü Bild auf [Ein] gestellt ist.

3 Einschaltleuchte

Rot: Bereitschaft

Grün: Ein

Orange: Bereitschaft mit einigen aktiven Funktionen (Netzwerk usw.)

- Bei Verwendung der Fernbedienung quitiert diese LED durch Blinken den Empfang eines Befehls am Fernseher.

4 Wahl des Eingangsmodus

- Wiederholt drücken, bis der gewünschte Modus erreicht ist.

[Haupt-Menü]

- Ca. 3 Sekunden gedrückt halten, um das Hauptmenü anzuzeigen.

OK (wenn im Menüsystem)

5 Erhöhen / Verringern der Programmplatznummer

- Cursor auf / ab (wenn im Menüsystem)

6 Erhöhen / Verringern der Lautstärke

- Cursor links / rechts (wenn im Menüsystem)

7 Netzschalter

- Zum Ein- / Ausschalten des Gerätes verwenden.

Erstmalige automatische Einrichtung

Beim ersten Einschalten wird automatisch die Suche nach verfügbaren Fernsehkanälen gestartet und es werden Optionen zur Einrichtung des Fernsehers angeboten.

- Dieses Verfahren braucht nicht ausgeführt zu werden, wenn die Einrichtung Ihres neuen Fernsehers bereits vom Fachhändler vorgenommen wurde.
- Bitte stellen Sie alle Anschlüsse (S. 7 - 9) her und nehmen Sie alle Einstellungen (falls erforderlich) an den angeschlossenen Geräten vor, bevor Sie die automatische Einrichtung starten. Einzelheiten zu den Einstellungen des angeschlossenen Gerätes finden Sie in dessen Bedienungsanleitung.

1 Schließen Sie den Fernseher an eine Netzsteckdose an und schalten Sie ihn ein



- Bis zum Erscheinen der Menüanzeige auf dem Bildschirm verstreichen mehrere Sekunden.

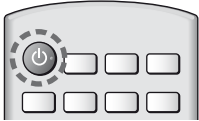

2 Wählen Sie folgende Einträge

Richten Sie jedes Element ein, indem Sie den Anweisungen auf dem Bildschirm folgen.

Beispiel:



■ Verwendung der Fernbedienung



Bewegen des Cursors



Zugreifen auf den Eintrag / Speichern der Einstellung



Zurückkehren zum vorherigen Eintrag (wenn verfügbar)

Wählen Sie die gewünschte Sprache

Wählen Sie [Zu Hause]

Wählen Sie als gewünschten Betrachtungsmodus

[Zu Hause] aus, wenn Sie das Gerät zu Hause nutzen.

- [Shop] ist für die Aufstellung beim Händler vorgesehen.
- Um den Betrachtungsmodus später zu ändern, müssen Sie alle Einstellungen durch Ausführen der Funktion Werkeinstellungen initialisieren.

Richten Sie den Netzwerkanschluss ein

Wählen Sie Ihr Land aus

- Wählen Sie je nach ausgewähltem Land auch Ihre Region oder speichern Sie die Kindersicherungs-PIN („0000“ kann nicht gespeichert werden).

Markieren Sie den TV-Signalmodus und wählen Sie dann [Auto Setup starten]

: Einstellen (nach verfügbaren Sendern suchen)

: Einstellung überspringen

- Der Bildschirm „Auto Setup“ sieht je nach Land und ausgewähltem Signalmodus unterschiedlich aus.
- [DVB-C-Netzwerkeinstellungen]

Stellen Sie [Frequenz] und [Netzwerk ID] normalerweise auf [Auto].

Wird [Auto] nicht angezeigt oder falls aus anderen Gründen notwendig, geben Sie die vom Kabelanbieter angegebenen Werte für [Frequenz] und [Netzwerk ID] mit den Nummertasten ein.

3 Wählen Sie die Art des [Startbildschirm] aus

Eine Demo zeigt, wie [mein Startbildschirm] verwendet wird. Bestätigen Sie die Anweisungen gemäß der Demo und wählen Sie den gewünschten [Startbildschirm] aus.

Beispiel: [Startbildschirm Auswahl]



Beispiel: [TV-Startbildschirm]



Damit ist die automatische Einrichtung abgeschlossen, und Ihr Fernseher ist zum Empfang von Fernsehprogrammen bereit.

Falls die Abstimmung fehlschlagen sollte, überprüfen Sie das HF-Kabel und die Netzwerkverbindung; befolgen Sie anschließend die Anweisungen auf dem Bildschirm.

Hinweis

- Der Fernseher schaltet automatisch in den Standby-Modus um, wenn für 4 Stunden kein Vorgang ausgeführt wurde und wenn [Auto-Standby] im Timer-Menü auf [Ein] gestellt ist.
- Sofern im Timer-Menü Auto-Ausschaltfunktion] auf [Ein] gestellt ist und kein Signal empfangen wird und 10 Minuten lang keine Bedienschritte erfolgen, schaltet sich der Fernseher in den Bereitschaftsmodus.
- Für die erneute Einstellung aller Sender
➔ **[Auto Setup] in [Tuning-Menü] (Setup-Menü)**
- Zum späteren Hinzufügen des verfügbaren TV-Signalmodus
➔ **[TV-Signal hinzufügen] in [Tuning-Menü] (Setup-Menü)**
- Zur Initialisierung aller Einstellungen
➔ **[Werkseinstellungen] in [System-Menü] (Setup-Menü)**

Bedienvorgänge

Schalten Sie den Fernseher ein

Ⓟ/1 (TV)

oder



(Fernbedienung)

- Dazu muss der Netzschalter eingeschaltet sein. (S. 11)

Der zuletzt angesehene [Startbildschirm] wird angezeigt.

Beispiel: [TV-Startbildschirm]

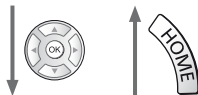

Beispiel: Ausgewählter Inhaltsbildschirm



- Sofortige Rückkehr zum [Startbildschirm]



- Sie können den [Startbildschirm] so einrichten, dass die gewünschten Informationen angezeigt werden, bestimmte Funktionen bequem verfügbar sind und der Standard-[Startbildschirm] ausgewählt wird usw. Einzelheiten entnehmen Sie bitte den Anweisungen auf dem Bildschirm oder der [eHELP] (mein Startbildschirm > mein Startbildschirm).

Betrachten von Fernsehprogrammen

1 Wählen Sie den TV-Viewer im [Startbildschirm] aus



① Auswählen

② Zugreifen

2 Wählen Sie den gewünschten Modus

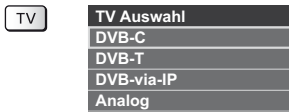

- Jeweils verfügbare Modi sind von den gespeicherten Kanälen abhängig.

3 Wählen Sie einen Kanal

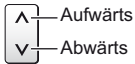

oder



- Um eine zwei- oder mehrstellige Kanalnummer zu wählen, z. B. 399



Zugriff auf die einzelnen Funktionen

Rufen Sie die [APPS-Liste] auf und wählen Sie eine Funktion



Beispiel: [APPS-Liste]



- APPS ist die Liste der Anwendungen (Funktionen) des Fernsehgerätes.
- Für die Bedienung der einzelnen Funktionen und den Aufbau der [APPS-Liste] befolgen Sie bitte die Anweisungen auf dem Bildschirm oder in der [eHELP] (mein Startbildschirm > APPS-Liste).

Verwendung eHELP

[eHELP] ist die im Fernseher integrierte detaillierte Hilfefunktion, die die einzelnen Funktionen und deren Einsatz erläutert und Hinweise zur Bedienung gibt.

1 Zeigen Sie [eHELP] an



oder



[Hilfe]



[eHELP]

- Wenn schon einmal auf [eHELP] zugegriffen wurde, wird der Bestätigungsbildschirm angezeigt, auf dem Sie auswählen können, ob Sie zur [Erste Seite] oder zur [Letzte gesehene Seite] gehen wollen.

2 Wählen Sie die Kategorie und den Eintrag aus

Kategoriefeld

Eintragsfeld



-
- 1 Kategorie auswählen
 - 2 Zugreifen



-
- 3 Eintrag auswählen
 - 4 Zugreifen

Untereintragsfeld

Kommentar



-
- 5 Untereintrag auswählen
 - 6 Zugreifen

- Rückkehr zum vorherigen Feld



- Scrollen der Beschreibung (wenn mehr als 1 Seite vorhanden)

Während die Beschreibung angezeigt wird



- Anzeige des Menüs im Zusammenhang mit der Beschreibung (nur bei einigen Beschreibungen)



Häufig gestellte Fragen

Bevor Sie im Störfall den Kundendienst in Anspruch nehmen, überprüfen Sie bitte die folgenden Hinweise, die in vielen Fällen eine einfache Abhilfemaßnahme bieten.

- Weitere Informationen siehe [eHELP] (Support > Häufig gestellte Fragen).

Der Fernseher lässt sich nicht einschalten

- Prüfen Sie, ob das Netzkabel an den Fernseher und an die Netzsteckdose angeschlossen ist.

Der Fernseher schaltet selbsttätig in den Bereitschaftsmodus um

- Die automatische Standby-Funktion ist aktiviert.

Die Fernbedienung funktioniert nicht oder mit Unterbrechungen

- Sind die Batterien polaritätsrichtig eingelegt?
➔ (S. 11)
- Ist der Fernseher eingeschaltet?
- Die Batterien sind möglicherweise erschöpft. Wechseln Sie die Batterien aus.
- Richten Sie die Fernbedienung direkt auf den Fernbedienungs-Signalsensor des Fernsehers (im Abstand von maximal 7 m und innerhalb eines Winkels von 30 Grad vor dem Signalsensor).
- Stellen Sie den Fernseher so auf, dass der Fernbedienungs-Signalsensor an der Frontplatte weder direkter Sonneneinstrahlung noch anderen starken Lichtquellen ausgesetzt ist.

Es wird kein Bild angezeigt

- Überprüfen Sie, ob der Fernseher eingeschaltet ist.
- Prüfen Sie, ob das Netzkabel an den Fernseher und an die Netzsteckdose angeschlossen ist.
- Prüfen Sie, ob der richtige Eingangsmodus gewählt ist.
- Überprüfen Sie die Einstellungen unter [AV2] ([COMPONENT] / [VIDEO]) in [Eingangswahl], ob sie dem Signal entsprechen, das vom externen Gerät ausgegeben wird.
- Ist [Backlight], [Kontrast], [Helligkeit] oder [Farbe] im Menü Bildeinstellung auf den Minimalwert eingestellt?
- Prüfen Sie, ob alle erforderlichen Kabel angeschlossen und alle Anschlüsse stabil hergestellt worden sind.

Ein ungewöhnliches Bild erscheint auf dem Bildschirm

- Dieser Fernseher ist mit einem Selbsttestprogramm ausgestattet. Erstellt eine Diagnose von Bild- oder Tonproblemen.

➔ [TV Selbsttest] (Hilfe-Menü)

- Schalten Sie den Netzschalter des Fernsehers einmal aus und dann wieder ein.
- Falls die Störung auch weiterhin besteht, setzen Sie alle Einstellungen zurück.
➔ [Werkseinstellungen] in [System-Menü] (Setup-Menü)

Teile des Fernsehers werden heiß

- Teile des Fernsehers können heiß werden. Solche Temperaturanstiege sind unproblematisch und wirken sich nicht auf die Leistung oder Qualität des Produkts aus.

Bei Anstoßen mit dem Finger bewegt sich das Display etwas und macht ein Geräusch

- Um das Bedienfeld herum ist ein kleiner Abstand, um es vor Schäden zu bewahren. Dabei handelt es sich nicht um eine Funktionsstörung.

Pflege und Instandhaltung

Ziehen Sie zunächst den Netzstecker aus der Netzsteckdose.

Bildschirm, Gehäuse, Standfuß

Regelmäßige Pflege:

Entfernen Sie Schmutzflecken oder Fingerabdrücke durch sanftes Abreiben der Oberfläche des Bildschirms, des Gehäuses oder des Standfußes mit einem weichen Tuch.

Bei hartnäckigem Schmutz:

- (1) Entfernen Sie zunächst den Staub von der Oberfläche.
- (2) Befeuchten Sie ein weiches Tuch mit klarem Wasser oder mit Wasser mit neutralem Reinigungsmittel (im Verhältnis 1 Teil Reinigungsmittel auf 100 Teile Wasser).
- (3) Wringen Sie das Tuch fest aus. (Bitte darauf achten, dass ins Innere des Fernsehers keine Flüssigkeit gelangen kann, denn das kann einen Ausfall des Gerätes verursachen.)
- (4) Feuchtigkeit und hartnäckigen Schmutz vorsichtig wegwischen.
- (5) Wischen Sie zuletzt die Flächen vollständig trocken.

Vorsicht

- Keine harten oder kratzigen Tücher verwenden, da diese die Oberflächen beschädigen könnten.
- Schützen Sie die Außenflächen vor Kontakt mit Insektiziden, Lösungsmitteln und anderen leichtflüchtigen Substanzen. Diese können die Oberfläche angreifen oder ein Ablösen der Farbe verursachen.
- Die Oberfläche des Displays ist beschichtet und kann leicht beschädigt werden. Kratzen oder klopfen Sie nicht mit Fingernägeln oder spitzen Gegenständen auf die Oberfläche des Displays.
- Sie sollten das Gehäuse des Gerätes und den Standfuß nicht über längere Zeit dem Kontakt mit Gummi oder PVC aussetzen. Dies kann die Qualität der Oberfläche beeinträchtigen.

Netzstecker

Reiben Sie den Netzstecker in regelmäßigen Abständen mit einem trockenen Tuch ab. Feuchtigkeit und Staub können einen Brand oder elektrischen Schlag verursachen.

Technische Daten

■ TV

Modell-Nr.

TX-32CS600E, TX-32CS600EW

Abmessungen (B × H × T)

733 mm × 477 mm × 148 mm (mit Standfuß)

733 mm × 436 mm × 59 mm (nur Fernseher)

Gewicht

7,0 kg Netto (mit Standfuß)

6,0 kg Netto (nur Fernseher)

Stromversorgung

220–240 V Wechselstrom, 50 / 60 Hz

Panel

LED LCD-Panel

Ton

Lautsprecherausgang

20 W (10 W + 10 W)

Kopfhörer

M3-Stereo-Minibuchse (3,5 mm) × 1

Anschlussbuchsen

AV1-Eingang / -Ausgang

SCART (Audio/Video-Eingang, Audio/Video-Ausgang, RGB-Eingang)

AV2-Eingang (COMPONENT / VIDEO)

VIDEO

RCA PIN Typ × 1

1,0 V[p-p] (75 Ω)

AUDIO L - R

RCA PIN Typ × 2

0,5 V[eff]

Y

1,0 V[p-p] (mit Synchronisation)

Pb/Cb, Pr/Cr

±0,35 V[p-p]

HDMI 1 / 2 Eingang

Buchsen des Typs A

HDMI1: Content Type

HDMI2: Content Type, Audio-Rückkanal

- Dieser Fernseher unterstützt die Funktion „HDMI Control 5“.

Kartensteckplatz

Steckplatz Allgemeine Schnittstelle (kompatibel mit CI Plus) × 1

ETHERNET

RJ45, IEEE802.3 10BASE-T / 100BASE-TX

USB

DC 5 V, Max. 500 mA [Hi-Speed USB (USB 2.0)]

Ausgang DIGITAL AUDIO

PCM / Dolby Digital, Lichtleiter

Empfangssysteme / Empfangsbereiche

Neueste Informationen zu den verfügbaren Diensten finden Sie auf der folgenden Website. (Nur auf Englisch)
<http://panasonic.net/viera/support>

DVB-C

Digitale Kabeldienste (MPEG2 und MPEG4-AVC(H.264))

DVB-T / T2

Digitale terrestrische Programmdienste (MPEG2 und MPEG4-AVC(H.264))

PAL B, G, H, I

SECAM B, G

SECAM L, L'

VHF E2–E12

VHF A–H (ITALIEN)

CATV (S01–S05)

CATV S11–S20 (U1–U10)

VHF H1–H2 (ITALIEN)

UHF E21–E69

CATV S1–S10 (M1–M10)

CATV S21–S41 (Hyperband)

PAL D, K

SECAM D, K

VHF R1–R2

VHF R3–R5

VHF R6–R12

UHF E21–E69

PAL 525/60

Wiedergabe von NTSC-Bändern mit einigen PAL-Videorecordern (VCR) möglich

M.NTSC

Wiedergabe mit M.NTSC-Videorecordern (VCR) möglich

NTSC (nur AV-Eingang)

Wiedergabe mit NTSC-Videorecordern (VCR) möglich

Antenneneingang

VHF / UHF

Betriebsbedingungen

Temperatur

0 °C – 35 °C

Luftfeuchtigkeit

20 % bis 80 % rel. Feuchtigkeit (ohne Kondensatbildung)

Integriertes Wireless-LAN

Eingehaltene Normen und Frequenzbereich*

IEEE802.11a/n

5,180 GHz – 5,320 GHz, 5,500 GHz – 5,580 GHz,

5,660 GHz – 5,700 GHz

IEEE802.11b/g/n

2,412 GHz – 2,472 GHz

Sicherheit

WPA2-PSK (TKIP/AES)

WPA-PSK (TKIP/AES)

WEP (64 Bit/128 Bit)

*: Die Frequenzen und Kanalbelegungen sind je nach Land unterschiedlich.

Hinweis

- Änderungen der äußeren Aufmachung und technischen Daten bleiben jederzeit vorbehalten. Bei den Angaben zum Gewicht und den Abmessungen handelt es sich um Näherungswerte.
- Informationen über Leistungsaufnahme, Displayauflösung usw. entnehmen Sie den Produktdaten.
- Informationen über die Open-Source-Software entnehmen siehe [eHELP] (Support > Lizenzinformationen).
- Dieses Gerät entspricht den nachstehend aufgeführten EMC-Normen.
EN55013, EN61000-3-2, EN61000-3-3, EN55020, EN55022, EN55024

■ Bei Verwendung der Wandhalterung

Zum Erwerb der empfohlenen Wandhalterung wenden Sie sich bitte an einen Panasonic-Händler in Ihrer Nähe.

- Löcher für die Befestigung einer Wandhalterung Rückseite des Fernsehers

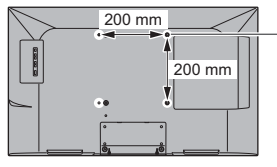

(Seitenansicht)

Länge der Befestigungsschraube

Minimum: 7 mm

Maximum: 12 mm

Durchmesser: M4

Schrauben zum Befestigen des Gerätes an einer Wandhalterung (nicht mit dem Fernseher mitgeliefert)

Entsorgung von Altgeräten und Batterien

Nur für die Europäische Union und Länder mit Recyclingsystemen



Dieses Symbol, auf den Produkten, der Verpackung und/oder den Begleitdokumenten, bedeutet, dass gebrauchte elektrische und elektronische Produkte sowie Batterien nicht in den allgemeinen Hausmüll gegeben werden dürfen.

Bitte führen Sie alte Produkte und verbrauchte Batterien zur Behandlung, Aufarbeitung bzw. zum Recycling gemäß den gesetzlichen Bestimmungen den zuständigen Sammelpunkten zu.

Indem Sie diese Produkte und Batterien ordnungsgemäß entsorgen, helfen Sie dabei, wertvolle Ressourcen zu schützen und eventuelle negative Auswirkungen auf die menschliche Gesundheit und die Umwelt zu vermeiden.

Für mehr Informationen zu Sammlung und Recycling, wenden Sie sich bitte an Ihren örtlichen Abfallentsorgungsdienstleister.

Gemäß Landesvorschriften können wegen nicht ordnungsgemäßer Entsorgung dieses Abfalls Strafgerichte verhängt werden.



Hinweis für das Batteriesymbol (Symbol unten):

Dieses Symbol kann in Kombination mit einem chemischen Symbol abgebildet sein. In diesem Fall erfolgt dieses auf Grund der Anforderungen derjenigen Richtlinien, die für die betreffende Chemikalie erlassen wurden.

Wichtige Informationen

Die Modell- und Seriennummer dieses Gerätes sind auf dem Typenschild an der Rückseite des Gerätes angegeben. Bitte tragen Sie die Seriennummer an der unten dafür vorgesehenen Stelle ein, und bewahren Sie diese Anleitung gemeinsam mit der Quittung als permanenten Kaufnachweis für den Fall eines Diebstahls bzw. Verlustes des Gerätes sowie einer Inanspruchnahme der Garantieleistung sorgfältig auf.

Modellnummer

Seriennummer

Name und Adresse des Herstellers gemäß der Richtlinie 2001/95/EG, umgesetzt durch das GPSG vom 06.01.2004, Paragraph 5 :

Panasonic AVC Networks Czech, s. r. o.

U Panasoniku 1

320 84 Plzeň

Česká republika

Panasonic Corporation

Web Site: <http://www.panasonic.com>

Deutsch

TQB0E2502A

Panasonic®

Español

Número de modelo
TX-32CS600E
TX-32CS600EW

Manual de instrucciones Televisión LCD



VIERA

Para obtener instrucciones más detalladas, por favor, acuda a la [eHELP] (manual de instrucciones incorporado).

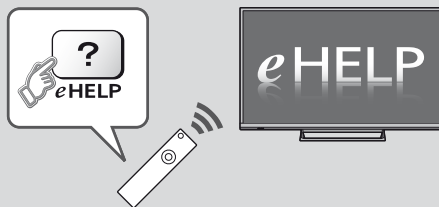

- Cómo utilizar la [eHELP] → (pág. 14)

Muchas gracias por la adquisición de este producto Panasonic.

Antes de utilizar este producto, lea cuidadosamente este manual de instrucciones y consérvelo para futuras consultas.

Lea atentamente las "Precauciones para su seguridad" de este manual antes de usar el producto.

Las imágenes mostradas en este manual tienen solamente fines ilustrativos.

Consulte la Tarjeta de Garantía Paneuropea si necesita ponerse en contacto con su concesionario Panasonic local para que le ayude.

Español



- Para obtener información sobre las marcas registradas, consulte la [eHELP] (Soporte > Licencia).

Índice

Asegúrese de leer esta información

Aviso importante	3
Precauciones para su seguridad	3

Guía de inicio rápido

Accesorios	6
Conexiones	7
Identificación de los controles	10
Ajuste automático por primera vez	12

Utilización de VIERA

Operaciones	13
Cómo se utiliza eHELP	14

Otras informaciones

Preguntas frecuentes	15
Mantenimiento	16
Especificaciones	16

Aviso importante

Aviso para las funciones DVB / emisión de datos / IPTV

Este TV se ha diseñado para cumplir con los estándares (a partir de agosto de 2014) de servicios digitales terrestres DVB-T / T2 (MPEG2 y MPEG4-AVC(H.264)) y servicios digitales de cable DVB-C (MPEG2 y MPEG4-AVC(H.264)).

Con respecto a la disponibilidad de servicios DVB-T / T2 en su área, consulte a su proveedor local.

Con respecto a la disponibilidad de servicios DVB-C para este televisor, consulte a su proveedor de servicios de cable.

- Este televisor puede no funcionar correctamente con una señal que no cumpla con los estándares DVB-T / T2 o DVB-C.
- No todas las funciones estarán disponibles dependiendo del país, el área, el difusor, el proveedor del servicio y el entorno de red.
- No todos los módulos CI trabajan adecuadamente con este televisor. Consulte al proveedor del servicio en relación con el módulo CI disponible.
- Este televisor puede no funcionar correctamente con un módulo CI no aprobado por el proveedor del servicio.
- Dependiendo del proveedor del servicio es posible que haya que abonar tarifas adicionales.
- La compatibilidad con futuros servicios no está garantizada.
- Compruebe la información más reciente sobre los servicios disponibles en el sitio web siguiente. (Inglés solamente)

<http://panasonic.net/viera/support>

Panasonic no garantiza el funcionamiento ni el rendimiento de dispositivos periféricos de otros fabricantes, y rechazamos cualquier responsabilidad o daño que pueda surgir del funcionamiento y rendimiento utilizando dichos dispositivos periféricos de otro fabricante.

Este producto cuenta con licencia del portafolio de patentes AVC para que un consumidor pueda hacer uso personal y no comercial para (i) codificar video cumpliendo con la norma AVC ("AVC Video") y/o (ii) decodificar AVC Video que fue codificado por un consumidor que desempeña una actividad personal y no comercial y/o que fue obtenido de un proveedor de video con licencia para proveer AVC Video. No se otorga licencia ni se da a entender que ésta se otorga para ningún otro uso.

Se puede obtener información adicional de MPEG LA, LLC.

Visite <http://www.mpegla.com>.

Transporte solamente en posición vertical.

Precauciones para su seguridad

Para ayudar a evitar el riesgo de descargas eléctricas, incendios, daños materiales o personales, le rogamos que tenga en cuenta las advertencias y precauciones a continuación.

■ Enchufe y cable de alimentación

Advertencia

Si detecta cualquier cosa inusual desconecte inmediatamente la clavija de alimentación.



- Este televisor está diseñado para funcionar con CA de 220-240 V, 50 / 60 Hz.
- Inserte firmemente la clavija de alimentación en la toma de corriente.
- Asegure que haya un acceso fácil hacia el enchufe de alimentación.
- Cuando realice la limpieza del televisor, desconecte el enchufe de alimentación.
- No toque la clavija de alimentación con las manos mojadas.



- No dañe el cable de alimentación.

No coloque objetos pesados sobre el cable.



No coloque el cable cerca de cualquier objeto que esté a alta temperatura.



No tire del cable. Sujete la clavija cuando la desconecte.



- No desplace el televisor con el cable enchufado en una toma de corriente.
- No retuerza, doble excesivamente o alargue el cable.
- No utilice clavijas de alimentación ni tomas de corriente que estén dañadas.
- Asegúrese de que el TV no aplaste el cable de alimentación.
- No utilice ningún otro cable de alimentación que no sea el suministrado con este televisor.

■ Tenga cuidado

Advertencia

- No retire las cubiertas y nunca realice modificaciones en el televisor usted mismo, ya que cuando las cubiertas se retiran quedan expuestas partes activas con paso de corriente. Las piezas instaladas en su interior no pueden ser reparadas por el usuario.
- No exponga el televisor a la lluvia ni a la humedad excesiva. Este TV no debe ser expuesto a goteos o salpicaduras de agua. No coloque objetos llenos de líquidos como jarrones, encima del TV.
- No introduzca cuerpos extraños a través de los agujeros de ventilación del televisor.
- No utilice un equipo de montaje o un pedestal que no estén aprobados. Asegúrese de solicitar a su concesionario local de Panasonic que realice el ajuste o la instalación de soportes para colgar de la pared que estén aprobados.
- No aplique ninguna fuerza excesiva ni golpes al panel de visualización.
- No permita que los niños se suban al TV.
- No coloque el televisor sobre superficies inestables o inclinadas, y asegúrese de que el aparato no sobresalga del borde de la base.
- Este televisor está diseñado para su uso colocado sobre una superficie.
- No exponga el televisor a la luz solar directa ni a otras fuentes de calor.



Para impedir un incendio no deje velas u otras fuentes del fuego abierto cerca del televisor



■ Peligro de asfixia / ahogamiento

Advertencia

- El embalaje de este producto puede provocar asfixia, y algunas de sus partes son muy pequeñas y pueden suponer un riesgo de ahogamiento para los niños pequeños. Mantenga estas partes fuera del alcance de los niños pequeños.

■ Pedestal

Advertencia

- No desarme ni modifique el pedestal.

Precaución

- No utilice ningún pedestal que no sea el suministrado con este TV.
- No utilice el pedestal si está combado o roto. Si esto ocurre, póngase inmediatamente en contacto con su concesionario Panasonic más cercano.
- Durante la instalación, asegúrese de que todos los tornillos estén firmemente apretados.
- Asegúrese de que el televisor no sufre ningún impacto durante la instalación del pedestal.
- No permita que los niños se suban al pedestal.
- Instale o retire el televisor del pedestal, entre por lo menos dos personas.
- Instale o retire el televisor conforme al procedimiento especificado.

■ Ondas de radio

Advertencia

- No utilice el televisor en centros médicos ni en ubicaciones donde haya equipos médicos. Las ondas de radio pueden interferir con los equipos médicos y pueden provocar accidentes debidos a un mal funcionamiento.
- No utilice el televisor cerca de equipos de control automático, tales como puertas automáticas o alarmas de incendios. Las ondas de radio pueden interferir con los equipos de control automático y pueden provocar accidentes debidos a un mal funcionamiento.
- Si lleva un marcapasos cardíaco, aléjese a una distancia de al menos 22 cm respecto al televisor. Las ondas de radio pueden interferir con el funcionamiento de los marcapasos.
- No desmonte ni altere el televisor de ninguna manera.

■ LAN inalámbrica incorporada

Precaución

- No utilice la LAN inalámbrica incorporada para conectarse a una red inalámbrica (SSID*) para la cual no posea derechos de uso. Es probable que dichas redes se muestren como resultado de sus búsquedas. Sin embargo, usarlas puede constituir un acceso ilegal.

- *SSID es el nombre empleado para identificar una red inalámbrica concreta para una transmisión.
- No exponga la LAN inalámbrica incorporada a altas temperaturas, a la luz solar directa ni a la humedad.
- Los datos transmitidos y recibidos a través de ondas de radio son susceptibles de ser interceptados y monitorizados.
- La LAN inalámbrica incorporada utiliza las bandas de frecuencia de 2,4 GHz y 5 GHz. A fin de evitar problemas de funcionamiento o una respuesta lenta ocasionados por la interferencia de ondas de radio al utilizar la LAN inalámbrica incorporada, mantenga el televisor alejado de otros dispositivos que utilicen señales de 2,4 y 5 GHz como otras LAN inalámbricas, hornos microondas y teléfonos móviles.
- Cuando se produzcan problemas debidos a la

electricidad estática, etc., el TV podría dejar de funcionar como medida de autoprotección. En ese caso, apague el TV con el interruptor de encendido/apagado de alimentación principal, y después vuelva a encenderlo. En el siguiente sitio web encontrará información adicional sobre la LAN inalámbrica y el punto de acceso.

(Inglés solamente)

<http://panasonic.net/viera/support>

■ Ventilación

Precaución

Deje el suficiente espacio alrededor del televisor para evitar que se acumule un calor excesivo que podría provocar el fallo prematuro de algunos componentes electrónicos.

Distancia mínima:

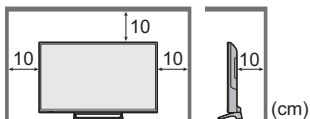

- No se debe obstruir la ventilación al cubrir los orificios de ventilación con objetos tales como periódicos, manteles o cortinas.
- Tanto si utiliza un pedestal como si no, asegúrese siempre de que los orificios de ventilación en la parte inferior del televisor no están bloqueados y de que hay suficiente espacio para permitir una ventilación apropiada.



■ Desplazamiento del TV

Precaución

Antes de mover el televisor, desconecte todos los cables.

■ Cuando no se vaya a utilizar durante un tiempo

Precaución

Siempre que la clavija de alimentación esté conectada a una toma de corriente activa, este TV consumirá algo de energía a pesar de estar apagado.

- Quite la clavija de alimentación de la toma de corriente cuando el TV no esté en uso durante un periodo de tiempo prolongado.

■ Volumen excesivo

Precaución

- No exponga sus oídos a volumen excesivo de los auriculares. Puede causarse un daño irreversible del oído.
- Si oye un ruido de repiqueteo en el oído, baje el volumen o deje de utilizar los auriculares de forma temporal.



■ Pilas para el mando a distancia

Precaución

- Una instalación incorrecta podría provocar fugas, corrosión y explosión de las pilas.
- Sustitúyala sólo por otra del mismo tipo o equivalente.
- No mezcle pilas viejas y nuevas.
- No mezcle tipos diferentes de pilas (como pilas alcalinas y de manganeso).
- No utilice baterías recargables (Ni-Cd, etc).
- No queme ni rompa las pilas.
- No exponga las pilas a calor excesivo tal como la luz solar, fuego o fuentes similares.
- Asegúrese de desechar las pilas correctamente.
- Retire las pilas de la unidad cuando no la utilice durante un periodo de tiempo prolongado para evitar fugas en las mismas, corrosión o explosiones.

Televisión LCD



Declaración de conformidad (DoC)

“Por la presente, Panasonic Corporation declara que este TV es de conformidad con los requisitos sustanciales y con las disposiciones pertinentes de la Directiva 1999/5/EC”.

Si quiere obtener una copia de la declaración de conformidad original (DoC) de este TV, por favor, visite el sitio web siguiente:

<http://www.doc.panasonic.de>

Representante autorizado:

Panasonic Testing Centre

Panasonic Marketing Europe GmbH

Winsbergring 15, D-22525 Hamburg, Germany

Este TV está pensado para su uso en los siguientes países.

Albania, Andorra, Austria, Bélgica, Bulgaria, Croacia, Chipre, República Checa, Dinamarca, Estonia, Finlandia, Francia, Alemania, Grecia, Hungría, Italia, Islandia, Letonia, Liechtenstein, Lituania, Luxemburgo, Malta, Mónaco, Montenegro, Países Bajos, Noruega, Polonia, Portugal, Rumanía, Eslovaquia, Eslovenia, España, Suecia, Suiza, Turquía, Macedonia

La característica LAN inalámbrica de este TV debe utilizarse exclusivamente en el interior de los edificios.

Accesorios

Mando a distancia

➔ (pág. 10)

- N2QAYB001010 (TX-32CS600E)
- N2QAYB001011 (TX-32CS600EW)



Pedestal

➔ (pág. 6)

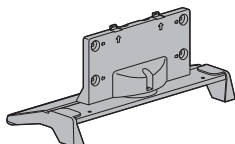

Cable de alimentación

➔ (pág. 7)

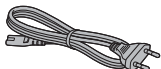

Pilas (2)

- R6
- ➔ (pág. 11)



Manual de instrucciones

Garantía Paneuropea

- Puede que los accesorios no se encuentren todos juntos. Tenga cuidado de no tirarlos de forma involuntaria.
- Para obtener información sobre los accesorios opcionales, consulte la [eHELP] (Soporte > Accesorios opcionales).

Ensamblaje y retirada del pedestal

A Tornillo de ensamblaje (3)



B Tornillo de ensamblaje (4)



C Soporte

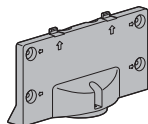

D Base

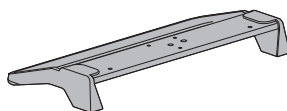

■ Ensamblaje del pedestal

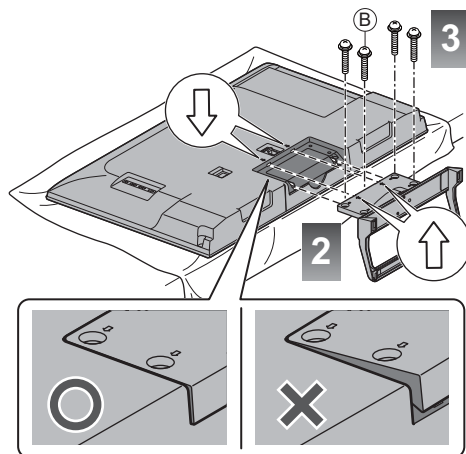
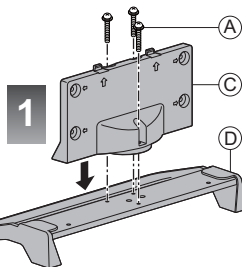

Retirada del pedestal del televisor

Si quiere utilizar el soporte para colgar en pared o desea volver a guardar el televisor en la caja, asegúrese de extraer el pedestal tal como se explica a continuación.

1 Quite los tornillos de ensamblaje ⑥ del TV.

2 Separe el pedestal del televisor.

3 Quite los tornillos de ensamblaje ④ del soporte.

Conexiones

- El equipo externo y los cables mostrados no son suministrados con este TV.
- Asegúrese de que la unidad esté desconectada de la toma de corriente antes de conectar o desconectar cualquier cable.
- Para realizar la conexión, compruebe que el tipo de terminales y clavijas de los cables sean los correctos.
- Utilice un cable compatible con HDMI completamente cableado.
- Utilice un cable SCART completamente cableado.
- Mantenga alejado el TV de equipos electrónicos (equipos de vídeo, etc.) o de equipos con un sensor de infrarrojos, de lo contrario, puede distorsionarse la imagen o el sonido, o la operación de otros equipos puede verse afectada.
- Lea también el manual del equipo que se va a conectar.

Terminales

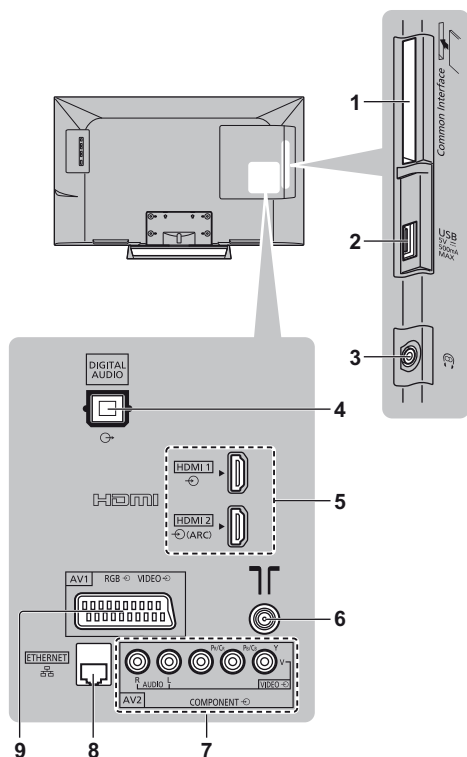

- 1 Ranura CI ➔ (pág. 9)
- 2 Puerto USB
- 3 Conector auricular ➔ (pág. 9)
- 4 DIGITAL AUDIO

- 5 HDMI 1 - 2 ➔ (pág. 8, 9)
- 6 Terminal para antena terrestre / cable ➔ (pág. 7)
- 7 AV2 (COMPONENT / VIDEO) ➔ (pág. 9)
- 8 ETHERNET ➔ (pág. 8)
- 9 AV1 (SCART) ➔ (pág. 8)

Conexiones básicas

■ Cable de alimentación

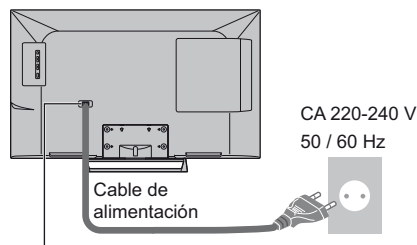

Inserte firmemente la clavija de alimentación en su posición.

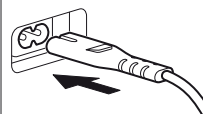

- Cuando desconecte el cable de alimentación, asegúrese absolutamente de desconectar primero la clavija de alimentación de la toma de corriente.

■ Antena

TV

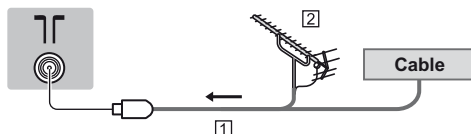

- 1 Cable de RF
 - 2 Antena terrestre aérea
- Para DVB-C, DVB-T, Analógico

Conexión del cliente DVB-por-IP

Este TV cuenta con la función de cliente DVB-por-IP y se puede conectar a un servidor DVB-por-IP para ver flujo de emisión.

- Se recomienda conectar al servidor DVB-por-IP con un cable LAN.

■ Conexión por cable

TV

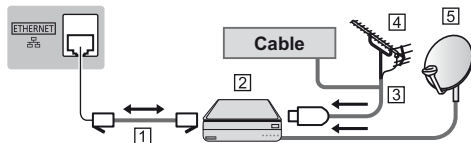

- 1 Cable LAN (blindado)
- Utilice cable LAN de par trenzado y blindado (STP).

- 2 Servidor DVB-por-IP
- 3 Cable de RF
- 4 Antena terrestre aérea
- 5 Antena parabólica

■ Conexión inalámbrica

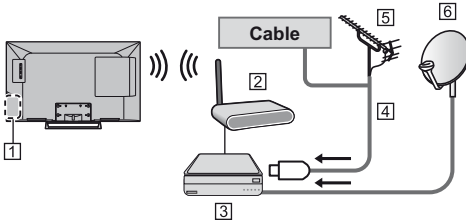

- 1 LAN inalámbrica incorporada
- 2 Punto de acceso
- 3 Servidor DVB-por-IP
- 4 Cable de RF
- 5 Antena terrestre aérea
- 6 Antena parabólica

- Dependiendo de la condición de la red y la emisora, es posible que esta función no esté disponible.
- Para obtener información sobre las conexiones, lea el manual del servidor DVB-por-IP.
- Para obtener detalles, acuda a la [eHELP] (Funciones > DVB-por-IP).

Dispositivos AV

■ Grabador DVD / VCR

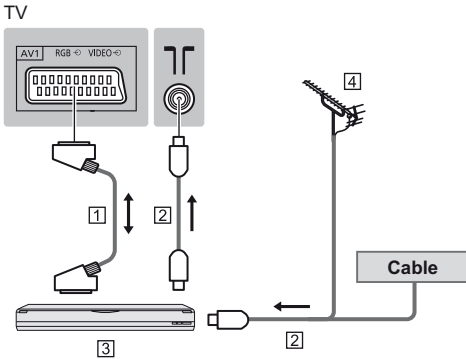

- 1 Cable SCART
- 2 Cable de RF
- 3 Grabador DVD / VCR
- 4 Antena terrestre aérea

■ Grabador DVD (VCR) / Sintonizador multimedia

TV

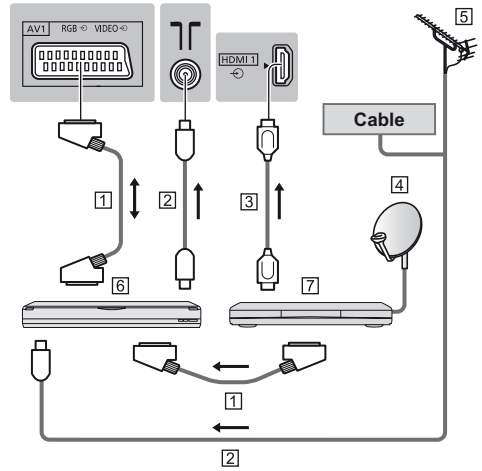

- 1 Cable SCART
- 2 Cable de RF
- 3 Cable HDMI
- 4 Antena parabólica
- 5 Antena terrestre aérea
- 6 Grabador DVD / VCR
- 7 Sintonizador multimedia

Red

Para poder usar los servicios de Internet, se requiere un entorno de red de banda ancha.

- Si no tiene servicios de red de banda ancha consulte a su establecimiento para obtener asistencia.
- Prepare el entorno de Internet para conexión por cable o conexión inalámbrica.
- La configuración de la conexión a la red se iniciará al encender por primera vez el televisor. ➔ (pág. 12)

■ Conexión por cable

TV

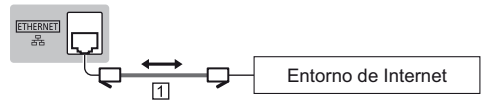

- 1 Cable LAN (blindado)
 - Utilice cable LAN de par trenzado y blindado (STP).

■ Conexión inalámbrica



- 1 LAN inalámbrica incorporada
- 2 Punto de acceso

Otras conexiones

■ Reproductor DVD

(equipo COMPONENT)

TV

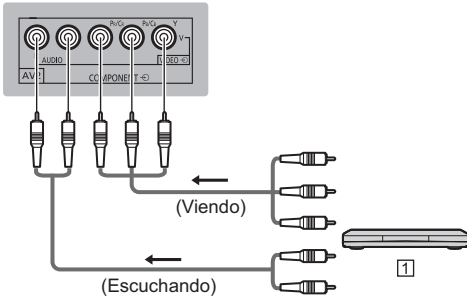

1 Reproductor DVD

■ Videocámara / Consola de videojuegos

(equipo VIDEO)

TV

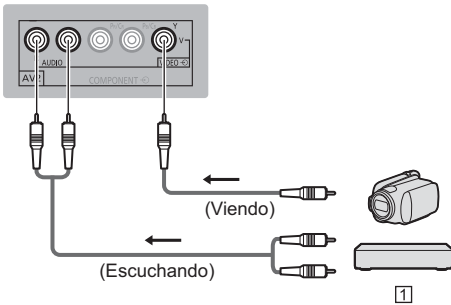

1 Videocámara / Consola de videojuegos

■ Amplificador (audio con altavoces externos)

- Utilice HDMI2 para conectar la televisión al amplificador que tenga la función ARC (Canal de reenvío de audio).

Si conecta a un amplificador sin función ARC, utilice AUDIO DIGITAL.

- Para disfrutar del sonido multicanal en el equipo externo (por ejemplo Dolby Digital 5.1ch), conecte el equipo al amplificador. Para obtener información sobre las conexiones, lea los manuales del equipo y del amplificador.

TV

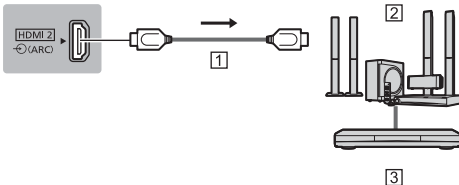

1 Cable HDMI

2 Amplificador con sistema de altavoces

3 Equipo externo (Reproductor DVD, etc.)

■ Auriculares

- Para ajustar el volumen
 - ➔ **[Vol. auriculares]** en el **Menú de sonido**
- Para seleccionar la salida de sonido para ajustar el volumen
 - ➔ **[Configuración Altavoz]** en el **Menú de sonido**

TV

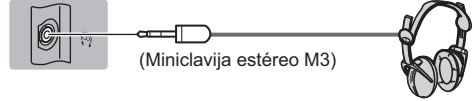

■ Interfaz común

- Desconecte el TV con el interruptor On / Off siempre que inserte o retire el módulo CI.
- Si una tarjeta inteligente y un módulo CI vienen como un juego, inserte primero el módulo CI, y luego inserte la tarjeta inteligente en el módulo CI.
- Inserte o retire el módulo CI completamente en la dirección correcta, tal como se muestra.
- Normalmente aparecerán los canales codificados. (Los canales que se podrán ver y sus características dependerán del módulo CI).
- Si no aparecen canales codificados
 - ➔ **[Interfaz común]** en el **Menú de Configuración**
- Pueden existir módulos CI en el mercado con versiones anteriores del firmware que no funcionen con total interoperabilidad con este nuevo TV CI+ v1.3. En tal caso, por favor, póngase en contacto con su proveedor de contenidos.
- Para obtener detalles, consulte [eHELP] (Funciones > Interfaz común), lea el manual del módulo CI, o consulte con el proveedor de contenidos.

TV

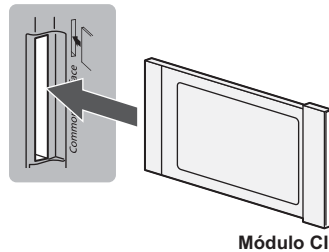

■ VIERA Link

- Use HDMI1 - 2 para la conexión de VIERA Link.
- Para obtener detalles, consulte la [eHELP] (Funciones > VIERA Link "HDAVI Control™").

Identificación de los controles

Mando a distancia

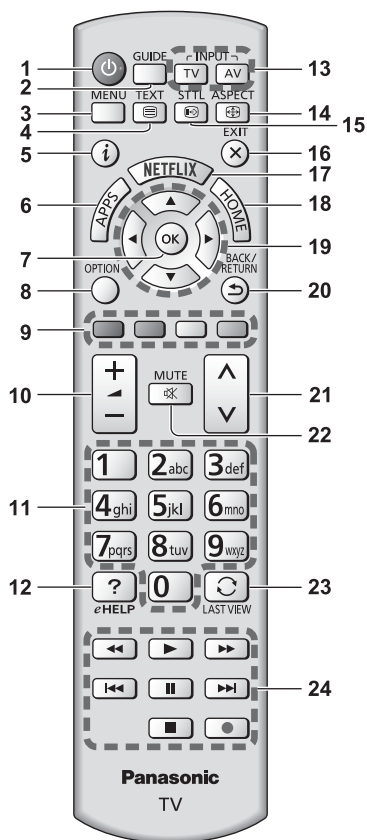

1 Interruptor On / Off de espera

2 Guía de TV

- Muestra la Guía de programas electrónica.

3 [Menú principal]

- Pulse para tener acceso a los menús Imagen, Sonido, Red, Temporizador, Configuración, Ayuda, etc.

4 Botón de teletexto

5 Información

- Visualiza información de canales y programas.

6 APPS

- Muestra [Lista APLICACIONES] (lista de aplicaciones).

7 OK

- Confirma las selecciones y opciones.
- Pulse después de seleccionar las posiciones de los canales para cambiar rápidamente de canal.
- Visualiza la lista de canales.

8 [Menú de opciones]

- Ajuste opcional sencillo para visualización, sonido, etc.

9 Botones coloreados

(rojo-verde-amarillo-azul)

- Se utilizan para seleccionar, navegar por y utilizar varias funciones.

10 Subir / bajar volumen

11 Botones numéricos

- Cambia canales y páginas de teletexto.
- Establece caracteres.
- Cuando se encuentra en modo de espera, apaga el televisor.

12 [eHELP]

- Muestra la [eHELP] (manual de instrucciones incorporado).

13 Selección del modo de entrada

- TV - cambia a DVB-C / DVB-T / DVB-por-IP / Analógico.
- AV - cambia al modo de entrada de AV desde la lista Selección entrada.

14 Aspecto

- Cambia la relación de aspecto.

15 Subtítulos

- Visualiza subtítulos.

16 Salir

- Vuelve a [Pantalla de Inicio].

17 Netflix

- Permite acceder al servicio NETFLIX directamente.
- Para poder usar esta función de forma completa, se requiere un entorno de red de banda ancha.
- Este servicio podrá interrumpirse o modificarse sin previo aviso.

18 HOME

- Muestra [Pantalla de Inicio].

19 Botones del cursor

- Hacen selecciones y ajustes.

20 Volver

- Vuelve al menú / página anterior.

21 Canal Anterior / Posterior

22 Silenciador de sonido Activado / Desactivado

23 Última vista

- Cambia al canal previamente visto o al modo de entrada anteriormente utilizado.

24 Operaciones de contenidos, equipos conectados, etc.

■ Instalación / extracción de las pilas

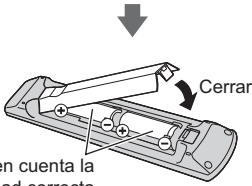
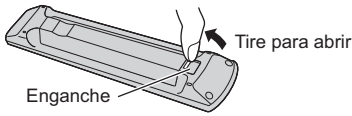

Tenga en cuenta la polaridad correcta (+ o -)

Indicador / Panel de control

- Cuando se pulsan los botones 4, 5, 6, la guía del panel de control aparece en la parte derecha de la pantalla durante 3 segundos para resaltar qué botón se ha pulsado.

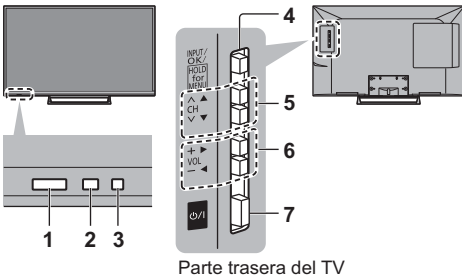

1 Receptor de señales del mando a distancia

- No coloque ningún objeto entre el mando a distancia y el sensor del TV para el mando a distancia.

2 Sensor de ambiente

- Analiza el brillo para ajustar la calidad de la imagen cuando [Sensor de Ambiente] en Imagen esté en [On].

3 LED de alimentación

Rojo: En espera

Verde: Encendido

Naranja: Modo de espera de algunas funciones (función de red, etc.) activo

- El LED parpadea cuando el TV recibe un comando desde el mando a distancia.

4 Selección del modo de entrada

- Pulse repetidamente hasta alcanzar el modo deseado.

[Menú principal]

- Mantenga pulsado unos 3 segundos para mostrar el menú principal.

Aceptar (cuando esté en el sistema de menú)

5 Canal Anterior / Posterior

- Cursor Arriba / Abajo (cuando esté en el sistema de menú)

6 Subir / bajar volumen

- Cursor Izquierda / Derecha (cuando esté en el sistema de menú)

7 Interruptor de activación / desactivación de la alimentación de la red

- Utilícelo para encender la alimentación de corriente.

Ajuste automático por primera vez

Cuando encienda el TV por primera vez, este buscará automáticamente los canales de TV disponibles y le ofrecerá opciones para configurar el TV.

- Estos pasos no son necesarios si el ajuste ha sido completado por su concesionario local.
- Termine las conexiones (pág. 7 - 9) y los ajustes (sin son necesarios) del equipo conectado antes de iniciar el ajuste automático. Para obtener información sobre los ajustes para el equipo conectado, lea el manual del equipo.

1 Enchufe la televisión a una toma de corriente y conecte la corriente



- Tarda unos cuantos segundos en visualizarse.

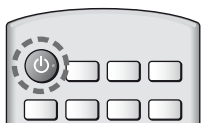

2 Seleccione los siguientes elementos

Configure cada artículo siguiendo las instrucciones en pantalla.

Ejemplo:



■ Cómo utilizar el mando a distancia



Mueve el cursor



Accede al elemento / guarda la configuración



Vuelve al elemento anterior (si está disponible)

Seleccione el idioma

Seleccione [Casa]

Seleccione el entorno de visualización [Casa] para utilizar en su hogar.

- [Tienda] es para visualización en tiendas.
- Para cambiar después el entorno de visualización, necesitará inicializar los ajustes accediendo a la Condición inicial.

Configuración de la conexión de red

Seleccione su país

- Dependiendo del país que seleccione, seleccione su región o guarde el número PIN de bloqueo para

menores (no es posible guardar "0000").

Marque el modo de señal del televisor para sintonizar y seleccione [Empezar ATP]

: sintonizar (busca los canales disponibles)

: saltar sintonización

- La pantalla del Ajuste Automático cambia dependiendo del país y del modo de señal que usted seleccione.

- [Ajustes de red DVB-C]

Normalmente, establezca [Frecuencia] y [ID de red] en [Automático].

Si [Automático] no se visualiza o si es necesario, introduzca [Frecuencia] y [ID de red] según lo especificado por su proveedor de televisión por cable con los botones numéricos.

3 Seleccione el tipo de [Pantalla de Inicio]

Se muestra la demostración en la que se explica como se utiliza [Mi Pantalla de Inicio]. Siga la demostración mediante las instrucciones que aparecen en pantalla y seleccione el [Pantalla de Inicio] deseado.

Ejemplo: [Selección p. Inicio]



Ejemplo: [Pantalla de Inicio TV]



Ajuste Automático termina ahora y se pueden ver programas en su TV.

Si la sintonía ha fallado compruebe el cable de RF y la conexión de la red, y después siga las instrucciones en pantalla.

Nota

- El televisor se pondrá en el modo de espera cuando no se realice ninguna operación durante 4 horas, si en el Menú Temporizador [Suspensión automática] está establecido en [On].
- El televisor se pondrá en el modo de espera cuando no se reciba señal ni se realice ninguna operación durante 10 minutos, si en el Menú Temporizador [No señal de apagado] está establecido en [On].
- Para volver a sintonizar todos los canales ➔ **[Ajuste Automático] en [Menú de sintonizador] (Menú de Configuración)**
- Para agregar el modo de señal de TV disponible posteriormente ➔ **[Añadir Señal de TV] en [Menú de sintonizador] (Menú de Configuración)**
- Para inicializar todos los ajustes ➔ **[Condición inicial] en [Menú de sistema] (Menú de Configuración)**

Operaciones

Encienda la unidad



o

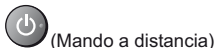

- El interruptor de activación / desactivación de la alimentación de la red deberá estar encendido. (pág. 11)

Se muestra la última [Pantalla de Inicio] visualizada.

Ejemplo: [Pantalla de Inicio TV]



Ejemplo: Pantalla de contenido seleccionado



- Para volver a [Pantalla de Inicio] en cualquier momento



- La [Pantalla de Inicio] se puede configurar para que muestre la información deseada, para que acceda a prestaciones específicas, para que seleccione la [Pantalla de Inicio] predeterminada, etc. Para conocer más detalles siga las instrucciones en pantalla o acuda a la [eHELP] (Mi Pantalla de Inicio > Mi Pantalla de Inicio).

Para ver el TV

1 Seleccione el visor de TV desde [Pantalla de Inicio]

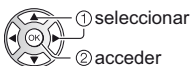

2 Seleccione el modo

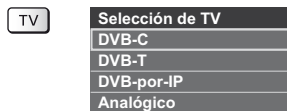

- Los modos seleccionables varían dependiendo de los canales almacenados.

3 Seleccione un canal

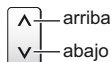

o



- Para seleccionar una posición de canal con dos o más dígitos, por ejemplo 399



Para acceder cada prestación

Vaya a [Lista APLICACIONES] y seleccione una característica o prestación



Ejemplo: [Lista APLICACIONES]



- APPS son las aplicaciones (prestaciones) del televisor.
- Para realizar operaciones en cada prestación y para la configuración de [Lista APLICACIONES], siga las instrucciones en pantalla o acuda a la [eHELP] (Mi Pantalla de Inicio > Lista APLICACIONES).

Cómo se utiliza eHELP

La [eHELP] es un manual de instrucciones incorporado en el televisor que le brinda explicaciones más detalladas para comprender mejor el funcionamiento de cada función.

1 Visualice [eHELP]



o



[Ayuda]



[eHELP]

- Si se ha accedido a la [eHELP] anteriormente desde que se encendió el TV, la pantalla de confirmación se muestra para que pueda seleccionar si desea ir a la [Primera página] o a la [Última página visualizada].

2 Seleccione la categoría y el elemento

Campo de categoría

Campo de elemento



- 1 seleccionar categoría
- 2 acceder



- 3 seleccionar elemento
- 4 acceder

Campo de subelemento

Descripción



- 5 seleccionar subelemento
- 6 acceder

- Para volver al campo anterior



- Para desplazarse por la descripción (si hay más de 1 página)

Mientras la descripción está destacada



- Para mostrar el menú relacionado con la descripción (solo para algunas descripciones)

(Rojo)

Preguntas frecuentes

Antes de solicitar servicio o asistencia, siga estas indicaciones sencillas para resolver el problema.

- Para obtener detalles, acuda a la [eHELP] (Soporte > Preguntas frecuentes).
-

El TV no se enciende

- Compruebe que el cable de la alimentación esté conectado al TV y a la toma de corriente.
-

El TV se pone en el “modo de espera”

- Se ha activado la función de espera de alimentación automática.
-

El mando a distancia no funciona o lo hace de forma intermitente

- ¿Están instaladas correctamente las pilas?
➔ (pág. 11)
 - ¿Ha sido encendido el TV?
 - Las pilas pueden estar agotándose. Sustitúyalas por otras nuevas.
 - Apunte directamente con el mando a distancia al receptor de señales del mando a distancia del TV (dentro de unos 7 m y ángulo de 30 grados del receptor de señales).
 - Coloque el TV alejado de la luz del sol o de otras fuentes de luz intensa, para que estas no incidan sobre el receptor de señales del mando a distancia del TV.
-

No se muestra ninguna imagen

- Compruebe que el TV esté encendido.
 - Compruebe que el cable de la alimentación esté conectado al TV y a la toma de corriente.
 - Verifique que esté seleccionado el modo de entrada correcto.
 - Compruebe que el ajuste de [AV2] ([COMPONENT] / [VIDEO]) en [Selección entrada] coincida con la señal que sale del equipo externo.
 - ¿Están [Retroiluminación], [Contraste], [Brillo] o [Color] en el Menú Imagen ajustados en el mínimo?
 - Verifique todos los cables necesarios y que las conexiones estén bien hechas.
-

Se visualiza una imagen rara

- Este TV dispone de una función incorporada de prueba automática. Diagnostica los problemas de imagen o sonido.
➔ [TV Auto Test] (menú Ayuda)
 - Apague el TV con el interruptor de activación / desactivación de la alimentación de la red, y luego vuelva a encenderlo.
 - Si el problema persiste, inicialice todos los ajustes.
➔ [Condición inicial] en [Menú de sistema] (Menú de Configuración)
-

Partes del TV se calientan

- Hay partes del TV que se pueden calentar. Estos aumentos de temperatura no suponen ningún problema en términos de rendimiento o calidad.
-

Si se presiona con un dedo, el panel de visualización se mueve ligeramente y emite un ruido

- Existe un pequeño hueco alrededor del panel para evitar que se ocasionen daños en el panel. Esto no es un fallo de funcionamiento.

Mantenimiento

Desconecte primero la clavija de alimentación de la toma de corriente.

Panel de la pantalla, Mueble, Pedestal

Cuidado diario:

Frote suavemente la superficie del panel de visualización, el mueble o el pedestal utilizando un paño suave para eliminar la suciedad o las huellas dactilares.

Para suciedad difícil de quitar:

- (1) Primero limpie el polvo de la superficie.
- (2) Humedezca el paño suave en agua limpia o detergente neutro diluido (1 parte de detergente por 100 partes de agua).
- (3) Escurra bien el paño. (Tenga en cuenta que no debe dejar entrar líquidos en el interior del TV ya que se podría producir una avería).
- (4) Seque bien la humedad y limpie la suciedad difícil.
- (5) Finalmente, vuelva a frotar para eliminar toda la humedad.

Precaución

- No utilice un paño áspero ni frote la superficie con demasiada fuerza, ya que podría rayar la superficie.
- Tenga cuidado de no someter las superficies a repelente de mosquitos, diluyentes, disolventes de pintura, ni otras sustancias volátiles. Esto podría degradar la calidad de la superficie o causar el desprendimiento de la pintura.
- La superficie del panel de la pantalla ha recibido un tratamiento especial y puede estropearse fácilmente. Tenga cuidado de no golpear ni rayar la superficie con sus uñas ni otros objetos duros.
- No permita que el mueble ni el pedestal entren en contacto con sustancias de caucho ni cloruro de polivinilo durante mucho tiempo. Esto podría degradar la calidad de la superficie.

Clavija de alimentación

Limpie la clavija de alimentación pasando un paño seco a intervalos regulares. La humedad y el polvo pueden causar un incendio o una descarga eléctrica.

Especificaciones

■ TV

Número de modelo

TX-32CS600E, TX-32CS600EW

Dimensiones (An × Al × Prof)

733 mm × 477 mm × 148 mm (Con pedestal)

733 mm × 436 mm × 59 mm (TV solamente)

Peso

7,0 kg netos (Con pedestal)

6,0 kg netos (TV solamente)

Fuente de alimentación

CA 220-240 V, 50 / 60 Hz

Panel

Panel de LED LCD

Sonido

Salida altavoz

20 W (10 W + 10 W)

Auriculares

Minitoma estéreo M3 (3,5 mm) × 1

Terminales de conexión

Entrada / salida AV1

SCART (entrada Audio/Video, salida Audio/Video, entrada RGB)

Entrada AV2 (COMPONENT / VIDEO)

VIDEO

Tipo de PIN RCA × 1

1,0 V[p-p] (75 Ω)

AUDIO L - R

Tipo de PIN RCA × 2

0,5 V[rms]

Y

1,0 V[p-p] (incluida la sincronización)

Pb/Cb, Pr/Cr

±0,35 V[p-p]

Entrada HDMI 1 / 2

Conectores TYPE A

HDMI1: Tipo de contenido

HDMI2: Tipo de contenido, Canal de retorno de audio

- Este TV es compatible con la función "HDAVI Control 5".

Ranura de tarjeta

Ranura de interfaz común (de acuerdo con CI Plus) × 1

ETHERNET

RJ45, IEEE802.3 10BASE-T / 100BASE-TX

USB

DC 5 V, Máx. 500 mA [USB alta velocidad (USB 2.0)]

Salida DIGITAL AUDIO

PCM / Dolby Digital, Fibra óptica

Sistemas de recepción / Nombre de banda

Compruebe la información más reciente sobre los servicios disponibles en el sitio web siguiente. (Inglés solamente)

<http://panasonic.net/viera/support>

DVB-C

Servicios de cable digitales (MPEG2 y MPEG4-AVC(H.264))

DVB-T / T2

Servicios terrestres digitales (MPEG2 y MPEG4-AVC(H.264))

PAL B, G, H, I

SECAM B, G

SECAM L, L'

VHF E2 - E12

VHF A - H (ITALIA)

CATV (S01 - S05)

CATV S11 - S20 (U1 - U10)

VHF H1 - H2 (ITALIA)

UHF E21 - E69

CATV S1 - S10 (M1 - M10)

CATV S21 - S41 (Hiperbanda)

PAL D, K

SECAM D, K

VHF R1 - R2

VHF R3 - R5

VHF R6 - R12

UHF E21 - E69

PAL 525/60

Reproducción de cintas NTSC de algunas grabadoras de vídeo PAL (VCR)

M.NTSC

Reproducción de videograbadoras M.NTSC (VCR)

NTSC (Entrada AV solamente)

Reproducción de videograbadoras NTSC (VCR)

Entrada de antena

VHF / UHF

Condiciones de funcionamiento

Temperatura

0 °C – 35 °C

Humedad

20 % – 80 % HR (sin condensación)

LAN inalámbrica incorporada

Conformidad con las normas y rango de frecuencias*

IEEE802.11a/n

5,180 GHz – 5,320 GHz, 5,500 GHz – 5,580 GHz,

5,660 GHz – 5,700 GHz

IEEE802.11b/g/n

2,412 GHz – 2,472 GHz

Seguridad

WPA2-PSK (TKIP/AES)

WPA-PSK (TKIP/AES)

WEP (64 bit/128 bit)

*: La frecuencia y el canal pueden diferir dependiendo del país.

Nota

- El diseño y las especificaciones están sujetos a cambios sin previo aviso. El peso y las dimensiones son aproximados.
- Para obtener información sobre el consumo de energía, resolución de la pantalla, etc., consulte la ficha de producto.
- Para obtener información sobre el software de código abierto, consulte la [eHELP] (Soporte > Licencia).
- Este equipo cumple con las normas EMC listadas más abajo.
EN55013, EN61000-3-2, EN61000-3-3, EN55020, EN55022, EN55024

■ Cuando utilice el soporte para colgar de la pared

Por favor, póngase en contacto con su proveedor Panasonic local para adquirir el soporte para colgar de la pared recomendado.

- Agujeros para la instalación del soporte para colgar de la pared
Parte trasera del TV

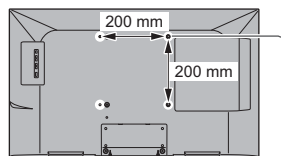

(Vista desde el lado)

Fondo del tornillo
mínimo: 7 mm
máximo: 12 mm
Diámetro: M4

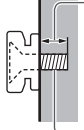

Tornillo para fijar el televisor a un soporte para colgar de la pared (no se suministra con el televisor)

Eliminación de Aparatos Viejos y de Pilas y Baterías

Solamente para la Unión Europea y países con sistemas de reciclado.



Estos símbolos en los productos, su embalaje o en los documentos que los acompañen significan que los productos eléctricos y electrónicos y pilas y baterías usadas no deben mezclarse con los residuos domésticos.

Para el adecuado tratamiento, recuperación y reciclaje de los productos viejos y pilas y baterías usadas llévelos a los puntos de recogida de acuerdo con su legislación nacional.

Si los elimina correctamente ayudará a preservar valuosos recursos y evitará potenciales efectos negativos sobre la salud de las personas y sobre el medio ambiente.

Para más información sobre la recogida u reciclaje, por favor contacte con su ayuntamiento.

Puede haber sanciones por una incorrecta eliminación de este residuo, de acuerdo con la legislación nacional.



Nota para el símbolo de pilas y baterías (símbolo debajo):

Este símbolo puede usarse en combinación con el símbolo químico. En este caso, cumple con los requisitos de la Directiva del producto químico indicado.

Registro del cliente

El número del modelo y el número de serie de este producto se encuentran en su panel trasero. Usted debería anotar este número de serie en el espacio provisto más abajo y guardar este manual, y también su recibo de compra, como una prueba permanente de su adquisición, para ayudar a identificarlo en el caso de que le sea robado o lo pierda, y para que sirva de ayuda en el caso de solicitar los servicios que ofrece la garantía.

Número de modelo

Número de serie

Panasonic Corporation

Web Site: <http://www.panasonic.com>

Español

TQB0E2502E

Panasonic®

Italiano

Modello No.
TX-32CS600E
TX-32CS600EW

Istruzioni per l'uso Televisore LCD



VIERA

Per istruzioni più dettagliate, consultare [eHelp]
(Istruzioni per l'uso integrate).

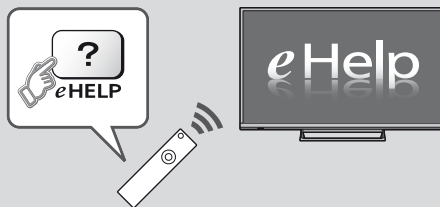

- Come utilizzare [eHelp] ➔ (pag. 14)

Complimenti per l'acquisto del presente prodotto Panasonic.

Prima di utilizzare il prodotto, leggere attentamente le seguenti istruzioni e conservarle per eventuali consultazioni future.

Prima dell'uso, leggere attentamente le "Precauzioni per la sicurezza" in questo manuale.

Le immagini in questo manuale hanno soltanto uno scopo illustrativo.

Fare riferimento alla garanzia pan-europea se è necessario rivolgersi al rivenditore Panasonic locale per l'assistenza.

Italiano



- Per informazioni sui marchi di fabbrica, consultare [eHelp] (Supporto > Licenza).

Indice

Leggere con attenzione

Avviso importante	3
Precauzioni per la sicurezza	3

Guida all'avvio rapido

Accessori	6
Collegamenti	7
Identificazione dei comandi	10
Prima sintonia automatica	12

Utilizzo di VIERA

Operazioni	13
Come utilizzare eHelp	14

Altre informazioni

Domande e risposte	15
Manutenzione	16
Dati tecnici	16

Avviso importante

Avviso per le funzioni DVB / trasmissioni di dati / IPTV

- Questo televisore è progettato in conformità agli standard (aggiornati ad agosto 2014) dei servizi digitali terrestri DVB-T / T2 (MPEG2 e MPEG4-AVC(H.264)) e dei servizi digitali via cavo DVB-C (MPEG2 e MPEG4-AVC(H.264)).

Per la disponibilità dei servizi DVB-T / T2 nella propria area, rivolgersi al rivenditore locale.

Per la disponibilità dei servizi DVB-C con il presente televisore, rivolgersi al provider di servizi via cavo.

- Questo televisore potrebbe non funzionare correttamente con segnali non conformi agli standard DVB-T / T2 o DVB-C.
- La disponibilità delle caratteristiche varia a seconda del paese, dell'area geografica, dell'emittente, del provider di servizi e dell'ambiente di rete.
- Non tutti i moduli CI (interfaccia comune) funzionano correttamente con questo televisore. Rivolgersi al provider di servizi per informazioni sui moduli CI disponibili.
- Questo televisore potrebbe non funzionare correttamente con i moduli CI non approvati dal provider di servizi.
- A seconda del provider di servizi, possono essere applicate tariffe aggiuntive.
- La compatibilità con i servizi futuri non è garantita.
- Controllare le informazioni più aggiornate sui servizi disponibili sul sito Web indicato di seguito. (Solo in inglese)

<http://panasonic.net/viera/support>

Panasonic non garantisce il funzionamento e le prestazioni dei dispositivi periferici di altri produttori e non si assume alcuna responsabilità o danno indotti da funzionamento e/o prestazioni derivanti dall'utilizzo dei dispositivi periferici di tali produttori.

Questo prodotto ha la licenza del portafoglio del brevetto AVC per l'uso personale e non commerciale di un utente per (i) la codifica video conforme allo standard AVC ("AVC Video") e/o (ii) la decodifica AVC Video codificata dall'utente che svolge una attività personale e non commerciale e/o ottenuta da un fornitore video dotato della licenza di fornire il servizio AVC Video. Non viene concessa alcuna licenza, implicita o esplicita, per altro uso.

Si possono ottenere informazioni addizionali da MPEG LA, LLC.

Vedere <http://www.mpegla.com>.

Trasportare soltanto in posizione verticale.

Precauzioni per la sicurezza

Per contribuire ad evitare il pericolo di scosse elettriche, incendio, danni o infortuni, attenersi alle avvertenze e alle precauzioni riportate di seguito:

■ Spina e cavo di alimentazione

Avvertenza

Se si rileva qualcosa di insolito, staccare immediatamente la spina del cavo di alimentazione dalla presa di corrente.

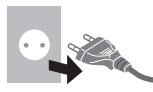

- Questo televisore è progettato per funzionare con un'alimentazione C.a. 220-240 V, 50 / 60 Hz.
- Inserire completamente la spina nella presa di corrente.
- Assicuratevi che ci sia un accesso facile alla spina del cavo di alimentazione.
- Prima di pulire il televisore, scollegare la spina del cavo di alimentazione.
- Non toccare la spina del cavo di alimentazione con le mani bagnate.



- Non danneggiare il cavo di alimentazione.

- Non mettere oggetti pesanti sul cavo di alimentazione.



- Non mettere il cavo di alimentazione vicino ad un oggetto molto caldo.







- Non staccare il cavo di alimentazione tirandolo. Per staccare il cavo di alimentazione dalla presa di corrente, prenderlo per la spina.



- Non spostare il televisore con il cavo di alimentazione collegato alla presa di corrente.
- Non torcere il cavo di alimentazione e non piegarlo o tenderlo eccessivamente.
- Non usare il cavo di alimentazione con la spina danneggiata o una presa di corrente danneggiata.
- Assicurarsi che il televisore non schiacci il cavo di alimentazione.
- Non usare un cavo di alimentazione diverso da quello in dotazione a questo televisore.

■ Attenzione

Avvertenza

- Non aprire né modificare il televisore per proprio conto poiché rimuovendo i pannelli è possibile entrare in contatto con componenti sotto tensione. All'interno del televisore non sono presenti componenti riparabili dall'utente. 
- Non esporre il televisore alla pioggia oppure all'umidità eccessiva. Non posare sull'apparecchio i recipienti con l'acqua, come per esempio i vasi e non esporre la TV all'acqua gocciolante né all'acqua corrente. 
- Non inserire alcun oggetto nei fori di ventilazione del televisore.
- Non utilizzare piedistalli e attrezzature di montaggio non approvati. Rivolgersi al rivenditore Panasonic locale per far eseguire la regolazione o l'installazione delle staffe di montaggio a parete approvate.
- Evitare di esercitare un'eccessiva pressione o di urtare il pannello del display.
- Assicurarsi che i bambini non salgano sul televisore.
- Non collocare il televisore su superfici inclinate o instabili e assicurarsi che non sporga oltre il margine della base. 
- Questo televisore è progettato per l'uso da tavolo.
- Non esporre il televisore alla luce diretta del sole e altre fonti di calore. 

Al fine di prevenire gli incendi, tenere sempre lontano dal televisore le candele e le altre fonti di fiamme libere.



■ Pericolo di strozzamento / soffocamento

Avvertenza

- L'imballaggio e alcune parti piccole di questo prodotto possono essere pericolosi per i bambini, sottoponendoli a un rischio di soffocamento. Tenere queste parti fuori della portata dei bambini.

■ Piedistallo

Avvertenza

- Non smontare o modificare il piedistallo.

Precauzioni

- Non usare piedistalli diversi da quello fornito con il televisore.

- Non utilizzare il piedistallo qualora presenti deformazioni o rotture. In questo caso, rivolgersi immediatamente al rivenditore Panasonic locale.
- Durante il montaggio, accertarsi che tutte le viti siano saldamente serrate.
- Assicurarsi che il televisore non subisca urti durante l'installazione del piedistallo.
- Assicurarsi che i bambini non salgano sul piedistallo.
- Per l'installazione o la rimozione del televisore dal piedistallo è necessario l'intervento di almeno due persone.
- Installare o rimuovere il televisore attenendosi alla procedura specificata.

■ Onde radio

Avvertenza

- Non utilizzare il televisore in istituti medici o luoghi con apparecchiature medicali. Le onde radio possono interferire con le apparecchiature medicali e causare danni dovuti al malfunzionamento.
- Non usare il televisore vicino ad apparecchiature di controllo automatiche, ad esempio porte automatiche o allarmi antincendio. Le onde radio possono interferire con le apparecchiature di controllo automatiche e causare danni dovuti al malfunzionamento.
- Se si è portatori di pacemaker cardiaco, mantenere una distanza di almeno 22 cm dal televisore. Le onde radio possono interferire con il funzionamento del pacemaker.
- Evitare di smontare o modificare il televisore in alcun modo.

■ LAN wireless incorporata

Precauzioni

- Non utilizzare la LAN wireless incorporata per la connessione a una rete wireless (SSID*) per la quale non si dispone dei diritti di utilizzo. Tali reti potrebbero essere elencate nei risultati della ricerca. Il loro utilizzo potrebbe tuttavia essere considerato come illecito.

*SSID è un nome che identifica una particolare rete wireless per la trasmissione.

- Non sottoporre la LAN wireless incorporata a temperature elevate, alla luce diretta del sole o all'umidità.
- I dati trasmessi e ricevuti mediante onde radio possono essere intercettati e controllati.
- La LAN wireless incorporata utilizza bande di frequenza a 2,4 GHz e 5 GHz. Per evitare malfunzionamenti o rallentamenti causati da interferenze delle onde radio durante l'utilizzo della LAN wireless incorporata, allontanare il televisore da altri apparecchi che utilizzano segnali a 2,4 GHz e 5 GHz, quali altri dispositivi LAN wireless, microonde e telefoni cellulari.
- Se si verificano problemi causati dall'elettricità statica, è possibile che il televisore si spenga al fine di proteggersi. In questo caso, spegnere il televisore con l'interruttore principale di accensione / spegnimento, quindi riaccenderlo.

- Per ulteriori informazioni sulla LAN wireless e sul punto d'accesso, visitare il seguente sito Web. (Solo in inglese)
<http://panasonic.net/viera/support>

■ Ventilazione

Precauzioni

Lasciare uno spazio sufficiente intorno al televisore per evitare un eccessivo accumulo di calore, che potrebbe causare un guasto anticipato di alcuni componenti.

Distanza minima:

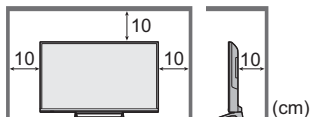

- Non ostacolare la ventilazione, ad esempio coprendo le aperture di ventilazione con giornali, tovaglie e tende. 
- A prescindere dall'utilizzo di un piedistallo, assicurarsi sempre che le ventole sul fondo del televisore non siano bloccate e vi sia spazio sufficiente per consentire una ventilazione adeguata.

■ Spostamento del televisore

Precauzioni

Prima di spostare il televisore, scollegare tutti i cavi.

■ Inutilizzo prolungato

Precauzioni

Questo televisore continua a consumare della corrente anche quando è spento, per tutto il tempo che la spina del cavo di alimentazione rimane attaccata alla presa di corrente.

- Se il televisore non viene utilizzato per un lungo periodo di tempo, staccare la spina del cavo di alimentazione dalla presa di corrente.

■ Volume eccessivo

Precauzioni

- Il volume eccessivo delle cuffie può danneggiare l'udito. Può provocare danni irreversibili. 
- Se si avverte nelle orecchie un rumore tamburellante, abbassare il volume o interrompere temporaneamente l'uso delle cuffie.

■ Batterie del telecomando

Precauzioni

- L'installazione non corretta potrebbe causare perdite, corrosione ed esplosione delle batterie.
- Per la sostituzione, utilizzare soltanto batterie di tipo uguale o equivalente.
- Non mischiare batterie vecchie e nuove.
- Non mischiare tipi diversi di batterie (come batterie alcaline e al manganese).
- Non usare batterie ricaricabili (Ni-Cd, ecc.).

- Non bruciare o rompere le batterie.
- Non esporre le batterie a calore eccessivo, ad esempio luce del sole, fiamme libere o simili.
- Smaltire correttamente le batterie.
- Rimuovere la batteria dall'unità quando non la si utilizza per periodi prolungati per prevenire perdite, corrosioni ed esplosioni.

Televisore LCD



Dichiarazione di conformità (DoC)

"Con il presente, Panasonic Corporation dichiara che questo televisore è conforme ai requisiti di base e ad altre disposizioni applicabili della Direttiva 1999/5/CE". Per una copia della Dichiarazione di conformità originale di questo televisore, visitare il seguente sito Web:

<http://www.doc.panasonic.de>

Rappresentante autorizzato:

Panasonic Testing Centre

Panasonic Marketing Europe GmbH

Winsbergring 15, D-22525 Hamburg, Germany

Questo televisore è destinato ai seguenti paesi.

Albania, Andorra, Austria, Belgio, Bulgaria, Croazia, Cipro, Repubblica Ceca, Danimarca, Estonia, Finlandia, Francia, Germania, Grecia, Ungheria, Italia, Islanda, Lettonia, Liechtenstein, Lituania, Lussemburgo, Malta, Monaco, Montenegro, Paesi Bassi, Norvegia, Polonia, Portogallo, Romania, Slovacchia, Slovenia, Spagna, Svezia, Svizzera, Turchia, Macedonia

La funzionalità LAN wireless di questo televisore deve essere utilizzata esclusivamente all'interno di edifici.

Accessori

Telecomando

➔ (pag. 10)

- N2QAYB001010 (TX-32CS600E)
- N2QAYB001011 (TX-32CS600EW)



Piedistallo

➔ (pag. 6)

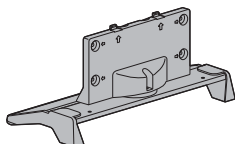

Cavo di alimentazione

➔ (pag. 7)



Batterie (2)

- R6
- ➔ (pag. 11)



Istruzioni per l'uso

Garanzia pan-europea

- Gli accessori potrebbero non essere forniti insieme. Prestare attenzione a non farli cadere accidentalmente.
- Per informazioni sugli accessori opzionali, consultare [eHelp] (Supporto > Accessori opzionali).

Montaggio / rimozione del piedistallo

A Vite di montaggio (3)



M3 × 14

B Vite di montaggio (4)



M4 × 15

C Staffa

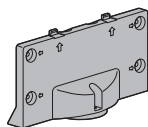

D Base

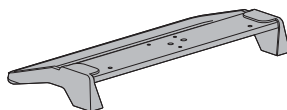

■ Montaggio del piedistallo

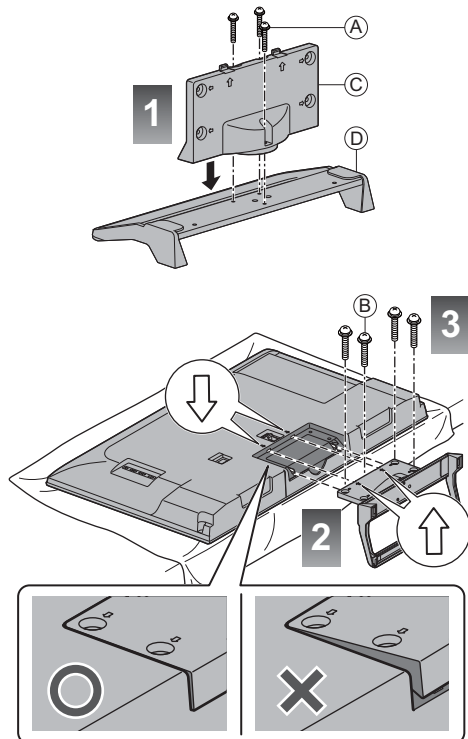

Rimozione del piedistallo dal televisore

Rimuovere il piedistallo nel seguente modo quando si utilizza la staffa di montaggio a parete o per reimballare il televisore.

- 1 Rimuovere le viti di montaggio B dal televisore.
- 2 Staccare il piedistallo dal televisore.
- 3 Rimuovere le viti di montaggio A dalla staffa.

Collegamenti

- I dispositivi esterni e i cavi mostrati non sono forniti con questo televisore.
- Accertarsi che il televisore sia scollegato dalla presa di corrente prima di collegare o di scollegare qualsiasi cavo.
- Verificare che il tipo di terminale e le spine del cavo siano corretti per il collegamento.
- Usare un cavo conforme HDMI completamente allacciato.
- Usare un cavo SCART completamente allacciato.
- Tenere il televisore lontano dalle apparecchiature elettriche (apparecchiature video, ecc.) o apparecchiature con un sensore a infrarossi; in caso contrario, potrebbero verificarsi distorsioni di immagini/audio o interferenze nel funzionamento dell'altra apparecchiatura.
- Leggere anche il manuale del componente che viene collegato.

Terminali

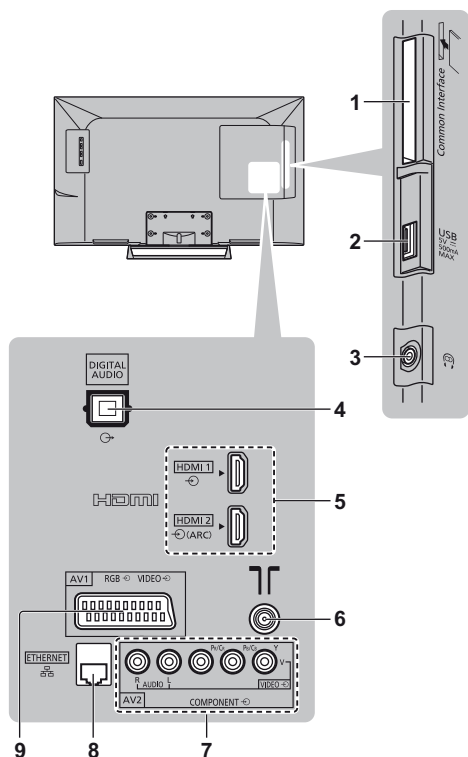

- 1 Alloggiamento CI ➔ (pag. 9)
- 2 Porta USB
- 3 Presa cuffie ➔ (pag. 9)
- 4 DIGITAL AUDIO

- 5 HDMI1 - 2 ➔ (pag. 8, 9)
- 6 Terminale terrestre / cavo ➔ (pag. 7)
- 7 AV2 (COMPONENT / VIDEO) ➔ (pag. 9)
- 8 ETHERNET ➔ (pag. 8)
- 9 AV1 (SCART) ➔ (pag. 8)

Collegamenti di base

■ Cavo di alimentazione

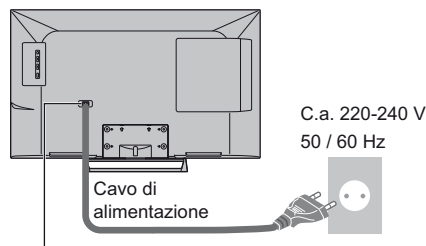

Inserire completamente la spina in posizione.

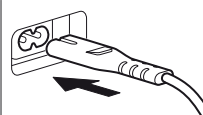

- Staccare sempre la spina del cavo di alimentazione prima di scollegarlo dalla presa di corrente.

■ Antenna

TV

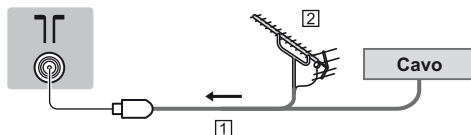

- 1 Cavo RF
 - 2 Antenna terrestre
- Per DVB-C, DVB-T, analogico

Collegamento client DVB-via-IP

Questo televisore è dotato di funzione client DVB-via-IP e può essere collegato a un server DVB-via-IP per guardare la trasmissione in streaming.

- Si consiglia di collegare il server DVB-via-IP con un cavo LAN.

■ Connessione cablata

TV

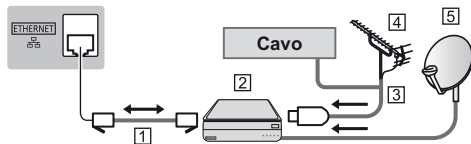

- 1 Cavo LAN (schermato)
- Usare il cavo LAN (STP) schermato a doppio ritorno.

- 2 Server DVB-via-IP
- 3 Cavo RF
- 4 Antenna terrestre
- 5 Parabola satellitare

■ Connessione wireless

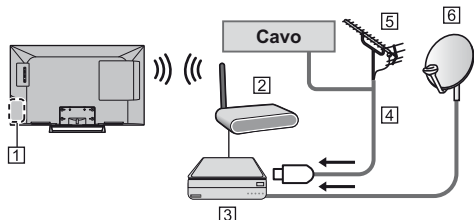

- 1 Wireless LAN integrata
- 2 Punto di accesso
- 3 Server DVB-via-IP
- 4 Cavo RF
- 5 Antenna terrestre
- 6 Parabola satellitare

- A seconda delle condizioni di rete e della trasmissione, questa funzione potrebbe non essere disponibile.
- Per informazioni sui collegamenti, consultare il manuale del server DVB-via-IP.
- Per i dettagli, consultare [eHelp] (Funzioni > DVB-via-IP).

Dispositivi AV

■ Registratore DVD / VCR

TV

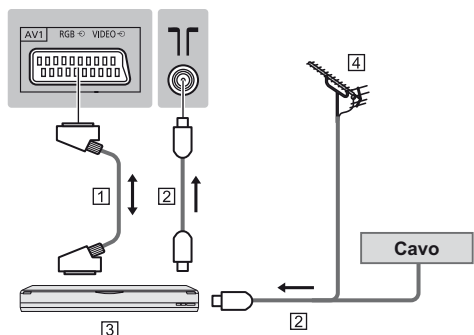

- 1 Cavo SCART
- 2 Cavo RF
- 3 Registratore DVD / VCR
- 4 Antenna terrestre

■ Registratore DVD (VCR) / Decoder

TV

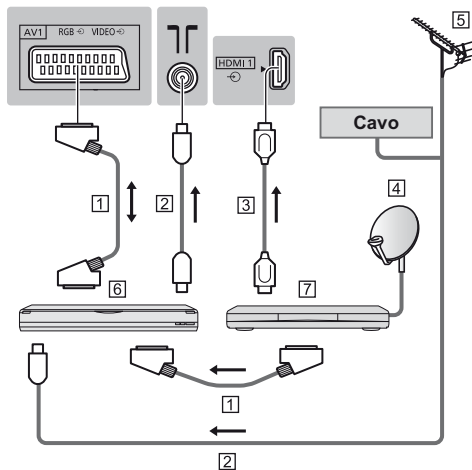

- 1 Cavo SCART
- 2 Cavo RF
- 3 Cavo HDMI
- 4 Parabola satellitare
- 5 Antenna terrestre
- 6 Registratore DVD / VCR
- 7 Decoder

Rete

Per utilizzare i servizi Internet, è necessario un ambiente di rete a banda larga.

- Se non si dispone di servizi di rete a banda larga, rivolgersi al rivenditore per assistenza.
- Preparare l'ambiente Internet per la connessione cablata o wireless.
- L'impostazione della connessione di rete si avvierà al primo utilizzo del televisore. ➔ (pag. 12)

■ Connessione cablata

TV

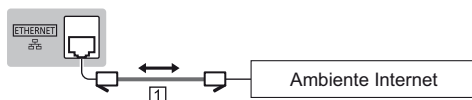

- 1 Cavo LAN (schermato)
 - Usare il cavo LAN (STP) schermato a doppino ritorto.

■ Connessione wireless



- 1 Wireless LAN integrata
- 2 Punto di accesso

Altre connessioni

■ Lettore DVD

(apparecchiatura COMPONENTE)

TV

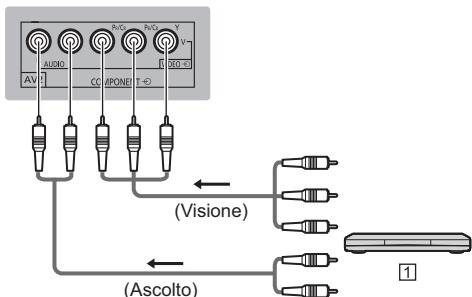

1 Lettore DVD

■ Videocamera / Console di gioco

(apparecchiatura VIDEO)

TV

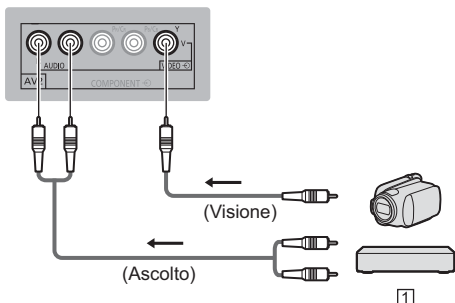

1 Videocamera / Console di gioco

■ Amplificatore (ascolto con altoparlanti esterni)

- Utilizzare HDMI2 per collegare la TV a un amplificatore con funzione ARC (Audio Return Channel).

Per collegarsi a un amplificatore senza la funzione ARC, utilizzare DIGITAL AUDIO.

- Per fruire del suono multicanale dall'apparecchiatura esterna (ad esempio Dolby Digital 5.1ch), collegare l'apparecchiatura all'amplificatore. Per informazioni sui collegamenti, leggere i manuali di istruzioni del componente e dell'amplificatore.

TV

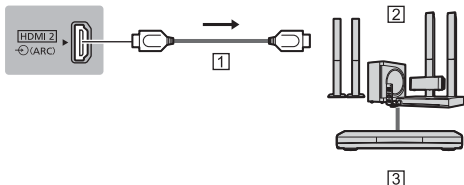

1 Cavo HDMI

2 Amplificatore con sistema di diffusori

3 Apparecchiature esterne (lettore DVD, ecc.)

■ Cuffia

- Per regolare il volume
➔ **[Volume cuffia]** nel menu Audio
- Per selezionare l'audio in uscita per regolare il volume
➔ **[Impostazione altoparlanti]** nel menu Audio

TV

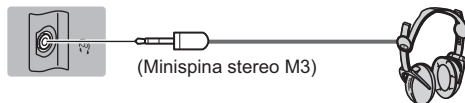

■ Common Interface

- Prima di inserire o rimuovere il modulo CI, spegnere il televisore mediante l'interruttore di accensione / spegnimento principale.
- Se la smart card e il modulo CI formano un unico gruppo, inserire prima il modulo CI e successivamente la smart card nel modulo CI.
- Inserire o rimuovere il modulo CI completamente nella direzione corretta illustrata.
- Normalmente appaiono i canali criptati. (i canali visibili e le relative funzioni dipendono dal modulo CI).
Se i canali criptati non vengono visualizzati
➔ **[Common Interface]** nel menu Funzioni
- Sul mercato potrebbero essere disponibili moduli CI con versioni del firmware obsolete, che non sono totalmente interoperabili con questo televisore CI+ v1.3. In questo caso, rivolgersi al fornitore dei contenuti.
- Per i dettagli, consultare [eHelp] (Funzioni > Common Interface), leggere il manuale di istruzioni del modulo CI o contattare il fornitore dei contenuti.

TV

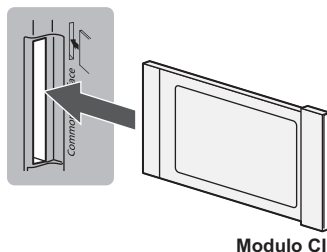

Modulo CI

■ VIERA Link

- Usare HDMI1 - 2 per la connessione di VIERA Link.
- Per i dettagli, consultare [eHelp] (Funzioni > VIERA Link "HDAVI Control™").

Identificazione dei comandi

Telecomando

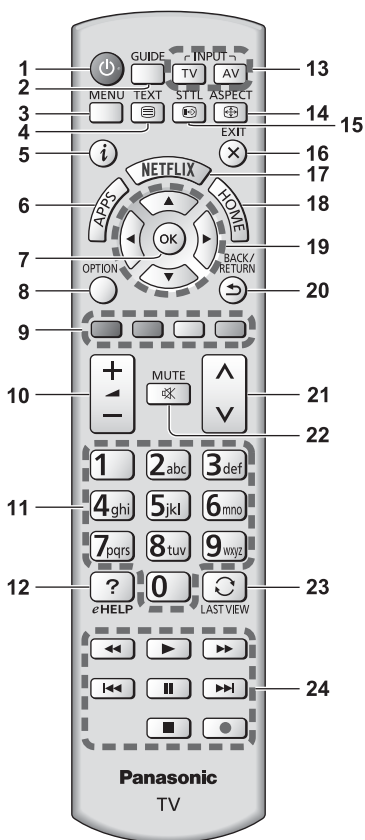

1 Interruttore di accensione / standby

2 Guida TV

- Per visualizzare la Guida elettronica dei programmi.

3 [Menu principale]

- Premere per accedere ai menu Immagine, Audio, Rete, Timer, Funzioni, Guida, ecc.

4 Pulsante Televideo

5 Informazioni

- Per visualizzare le informazioni sui canali e sui programmi.

6 APPS

- Per visualizzare [Elenco delle app] (lista delle

applicazioni).

7 OK

- Per confermare le selezioni e le scelte.
- Premere dopo aver selezionato le posizioni dei canali per cambiare velocemente canale.
- Per visualizzare la lista dei canali.

8 [Menu opzioni]

- Impostazioni semplici delle opzioni per visualizzazione, audio, ecc.

9 Tasti colorati

(rosso-verde-giallo-blu)

- Utili per selezionare, scorrere e utilizzare varie funzioni.

10 Volume Su / Giù

11 Tasti numerici

- Per cambiare i canali e le pagine Televideo.
- Per impostare i caratteri.
- Per accendere il televisore quando è nella modalità Standby.

12 [eHelp]

- Per visualizzare [eHelp] (Istruzioni per l'uso integrate).

13 Selezione modalità di ingresso

- TV - per selezionare la modalità DVB-C / DVB-T / DVB-via-IP / Analogica.
- AV - per selezionare la modalità d'ingresso AV dalla lista di selezione ingresso.

14 Formato

- Cambia il formato.

15 Sottotitoli

- Per visualizzare i sottotitoli.

16 Esci

- Per tornare a [Schermata iniz. Pers].

17 Netflix

- Per accedere direttamente al servizio NETFLIX.
- Per utilizzare questa funzione interamente, è necessario un ambiente di rete a banda larga.
- Questo servizio potrebbe essere interrotto o modificato senza preavviso.

18 HOME

- Per visualizzare [Schermata iniz. Pers].

19 Tasti dei cursori

- Per effettuare le selezioni e le regolazioni.

20 Indietro

- Per tornare al menu / pagina precedente.

21 Canale Su / Giù

22 Silenziamento audio On / Off

23 Ultima visualizzazione

- Per passare all'ultimo canale o all'ultima modalità di ingresso visualizzati.

24 Controllo dei contenuti, componente collegato, ecc.

■ Installazione / rimozione delle batterie

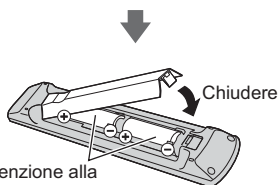
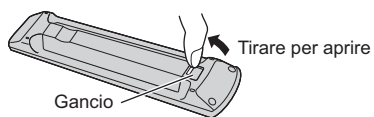

Fare attenzione alla polarità corretta (+ o -)

Indicatore / Pannello di controllo

- Quando si premono i pulsanti 4, 5, 6, sul lato destro dello schermo viene visualizzata la guida del pannello di controllo per 3 secondi per evidenziare il tasto premuto.

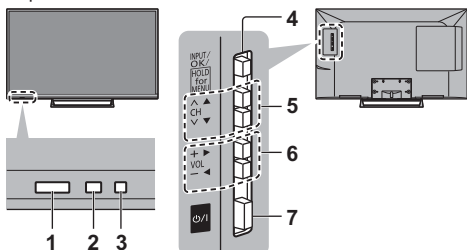

Lato posteriore del televisore

1 Ricevitore dei segnali del telecomando

- Non posizionare oggetti tra il telecomando e il sensore del telecomando del televisore.

2 Sensore ambientale

- Rileva la luminosità per regolare la qualità delle immagini quando [Sensore ambientale] nel menu Immagine è impostata su [On].

3 LED di accensione

Rosso: Standby

Verde: Attivato

Arancione: Standby con alcune funzioni (funzione di rete, ecc.) attive

- Il LED lampeggia quando il televisore riceve un comando dal telecomando.

4 Selezione della modalità di ingresso

- Premere ripetutamente fino a quando viene visualizzata la modalità desiderata.

[Menu principale]

- Tenere premuto per circa 3 secondi per visualizzare il menu principale.

OK (nel sistema dei menu)

5 Canale Su / Giù

- Corsore Su / Giù (nel sistema dei menu)

6 Volume Su / Giù

- Corsore a sinistra / a destra (nel sistema dei menu)

7 Interruttore di accensione / spegnimento principale

- Utilizzare per attivare e disattivare l'alimentazione principale.

Prima sintonia automatica

La prima volta che viene acceso, il televisore esegue automaticamente la ricerca dei canali disponibili e mostra le opzioni di impostazione.

- L'esecuzione di questi passaggi non è necessaria se la sintonizzazione è stata eseguita dal rivenditore.
- Completare i collegamenti (pag. 7 - 9) e le impostazioni (se necessario) del componente collegato prima di avviare la Sintonia automatica. Per informazioni sulle impostazioni dell'apparecchiatura collegata, leggere il relativo manuale.

1 Collegare la TV a una presa elettrica alimentata e accendere la TV.



- L'operazione richiede alcuni secondi.

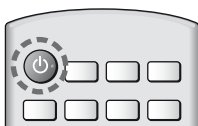

2 Selezionare le seguenti opzioni

Impostare ciascuna opzione seguendo le istruzioni visualizzate sullo schermo.

Esempio:



■ Modalità di utilizzo del telecomando



Spostare il cursore



Accedere all'opzione / memorizzare l'impostazione



Tornare all'opzione precedente (se disponibile)

Selezionare la lingua

Selezionare [Casa]

Selezionare [Casa] come ambiente di utilizzo per l'uso in ambiente domestico.

- [Negozio] è per la visualizzazione in negozio.
- Per modificare l'ambiente di utilizzo in un secondo momento, sarà necessario ripristinare tutte le impostazioni accedendo a Impostazioni originali.

Impostazione della connessione di rete

Selezionare il paese

- A seconda del paese selezionato, selezionare la regione o memorizzare il numero PIN di sicurezza

bambini (non è possibile memorizzare "0000").

Spuntare la modalità del segnale del televisore da sintonizzare e quindi selezionare [Avvio ATP]

: sintonia (ricerca dei canali disponibili)

: salta sintonia

- La schermata Sintonia Automatica varia a seconda del paese e della modalità del segnale selezionati.
- [Impostazioni rete DVB-C]

Normalmente impostare [Frequenza] e [ID di rete] su [Auto].

Se [Auto] non è visualizzato o se necessario, immettere [Frequenza] e [ID di rete] specificati dal fornitore del servizio via cavo con i tasti numerici.

3 Selezionare il tipo di [Schermata iniz. Pers]

Viene visualizzata la dimostrazione che spiega come utilizzare la [my Home Screen]. Seguire la dimostrazione attenendosi alle istruzioni a schermo, quindi selezionare la [Schermata iniz. Pers] desiderata.

Esempio: [Selezione sch. iniz.]



Esempio: [Sch. iniz. TV]



La Sintonia automatica è ora completata e il televisore è pronto per la visione dei programmi TV.

Se la sintonia non riesce, verificare che la rete e il cavo RF siano collegati, quindi seguire le istruzioni visualizzate sullo schermo.

Nota

- Il televisore entra in modalità Standby quando non vengono eseguite operazioni per 4 ore se [Standby automatico] nel menu Timer è impostato su [On].
- Il televisore entra in modalità Standby quando non è ricevuto alcun segnale e nessuna operazione è eseguita per 10 minuti se [Standby No Segnale] nel menu Timer è impostato su [On].
- Per sintonizzare nuovamente tutti i canali
➔ [Sintonia automatica] in [Menu sintonia] (menu Funzioni)
- Per aggiungere la modalità del segnale del televisore in un secondo momento
➔ [Aggiungi segnale TV] in [Menu sintonia] (menu Funzioni)
- Per inizializzare tutte le impostazioni
➔ [Impostazioni originali] in [Menu sistema] (menu Funzioni)

Operazioni

Accendere il televisore



o



(telecomando)

- Accendere il televisore usando l'interruttore di accensione / spegnimento. (pag. 11)

Viene visualizzata l'ultima [Schermata iniz. Pers] visualizzata.

Esempio: [Sch. iniz. TV]

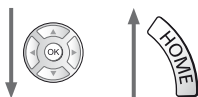

Esempio: schermata di contenuti selezionata



- Per tornare alla [Schermata iniz. Pers] in qualsiasi momento



- È possibile impostare la [Schermata iniz. Pers] in modo da visualizzare le informazioni desiderate, accedere facilmente a funzioni specifiche, selezionare la [Schermata iniz. Pers] predefinita, ecc. Per informazioni dettagliate, seguire le istruzioni visualizzate sullo schermo o consultare [eHelp] (my Home Screen > my Home Screen).

Visione dei programmi TV

1 Selezionare lo spettatore del televisore dalla [Schermata iniz. Pers]



① selezionare

② accedere

2 Selezionare la modalità

TV

Selezione TV

DVB-C

DVB-T

DVB-via-IP

Analogico

- Le modalità selezionabili dipendono dai canali memorizzati.

3 Selezionare un canale



o



- Per selezionare un numero di canale composto da 2 o più cifre, ad esempio 399

3 9 9

Per accedere a ogni funzione

Accesso a [Elenco delle app] e selezione di una funzione



Esempio: [Elenco delle app]



- APPS sono le applicazioni (funzioni) del televisore.
- Per le operazioni di ciascuna funzione e per impostare l'[Elenco delle app], seguire le istruzioni visualizzate sullo schermo o consultare [eHelp] (my Home Screen > Elenco delle app).

Come utilizzare eHelp

[eHelp] contiene le istruzioni per l'uso integrate nel televisore e fornisce una spiegazione più dettagliata per capire meglio ciascuna funzione.

1 Visualizzare [eHelp]



o



[Aiuto]



[eHelp]

- Se dopo l'accensione del televisore è già stato eseguito l'accesso a [eHelp], viene visualizzata la schermata di conferma, tramite la quale è possibile decidere se andare alla [Prima pagina] o alla [Ultima pagina visualizzata].

2 Selezionare la categoria e l'opzione

Campo categoria

Campo opzione



Campo opzione secondaria

Descrizione

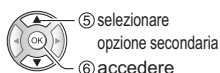

- Per tornare al campo precedente



- Per scorrere la descrizione (se più lunga di 1 pagina)
Mentre la descrizione è evidenziata



- Per visualizzare il menu associato alla descrizione (solo per alcune descrizioni)



(Rosso)

Domande e risposte

Prima di richiedere una riparazione o assistenza, seguire queste semplici istruzioni per risolvere il problema.

- Per i dettagli, consultare [eHelp] (Supporto > Domande e risposte).

Il televisore non si accende

- Accertarsi che il cavo di alimentazione sia collegato al televisore e alla presa di corrente.

Il televisore si dispone nella “modalità Standby”

- Viene attivata la funzione di standby automatico di corrente.

Il telecomando non funziona o funziona a intermittenza

- Le batterie sono installate correttamente?
➔ (pag. 11)
- Il televisore è acceso?
- Le batterie potrebbero essere scariche. Sostituirle con nuove.
- Puntare direttamente il telecomando verso il ricevitore dei segnali del telecomando del televisore (entro una distanza di circa 7 m e a un'angolazione di circa 30 gradi dal ricevitore dei segnali).
- Posizionare il televisore lontano dalla luce diretta del sole o in modo tale che altre sorgenti di luce intensa non colpiscano il ricevitore dei segnali del telecomando del televisore.

Non vengono visualizzate immagini

- Verificare che il televisore sia acceso.
- Accertarsi che il cavo di alimentazione sia collegato al televisore e alla presa di corrente.
- Accertarsi che sia stata selezionata la modalità di ingresso corretta.
- Verificare che le impostazioni di [AV2] ([COMPONENT] / [VIDEO]) in [Selezione ingresso] corrispondano al segnale in uscita del componente esterno.
- [Retro illuminazione], [Contrasto], [Luminosità] o [Colore] nel menu Immagine è impostato al minimo?
- Accertarsi che tutti i cavi e i collegamenti siano correttamente inseriti.

Viene visualizzata un'immagine insolita

- Questo televisore ha un test automatico incorporato. Consente la diagnosi dei problemi di immagine o audio.
➔ [TV auto test.] (menu Guida)
- Spegnerlo il televisore con l'interruttore principale di accensione / spegnimento e riaccenderlo.
- Se il problema persiste, inizializzare tutte le impostazioni.

➔ [Impostazioni originali] in [Menu sistema] (menu Funzioni)

Alcune parti del televisore si surriscaldano

- Alcune parti del televisore possono surriscaldarsi. Questi aumenti di temperatura non causano alcun problema in termini di prestazioni o qualità.

Quando è spinto con un dito, il pannello del display si sposta leggermente ed emette un suono

- Il pannello è stato realizzato in modo da presentare un piccolo spazio intorno che evita danni al pannello stesso. Ciò non è sintomo di un malfunzionamento.

Manutenzione

Staccare innanzitutto la spina del cavo di alimentazione dalla presa di corrente.

Pannello del display, mobile, piedistallo

Manutenzione ordinaria:

Per rimuovere lo sporco o le impronte digitali, pulire delicatamente la superficie del pannello del display, del mobile o del piedistallo con un panno morbido.

Per lo sporco più ostinato:

- (1) Rimuovere innanzitutto la polvere dalla superficie.
- (2) Inumidire un panno morbido con acqua pulita o con un detergente neutro diluito (1 parte di detergente per 100 parti di acqua).
- (3) Strizzare bene il panno (prestare attenzione onde evitare infiltrazioni di liquidi all'interno del televisore, poiché possono causare guasti).
- (4) Strofinare con il panno inumidito e rimuovere lo sporco ostinato.
- (5) Infine, asciugare completamente.

Precauzioni

- Non utilizzare panni ruvidi e non strofinare con eccessiva intensità. In caso contrario, si potrebbe graffiare la superficie.
- Evitare il contatto di insettifughi, solventi, diluenti o altre sostanze volatili con le superfici del prodotto. In caso contrario, la qualità delle superfici potrebbe deteriorarsi oppure la vernice potrebbe staccarsi.
- Sulla superficie del pannello del display è stato impiegato un trattamento speciale, che potrebbe essere facilmente danneggiato. Prestare attenzione a non intaccare o graffiare la superficie con le unghie o con altri materiali duri.
- Non lasciare che il mobile e il piedistallo vengano a contatto con sostanze in gomma o PVC per periodi di tempo prolungati. La qualità della superficie potrebbe deteriorarsi.

Spina del cavo di alimentazione

Pulire a intervalli regolari la spina del cavo di alimentazione con un panno asciutto. L'umidità e la polvere potrebbero causare un incendio o scosse elettriche.

Dati tecnici

■ TV

Modello No.

TX-32CS600E, TX-32CS600EW

Dimensioni (L × A × P)

733 mm × 477 mm × 148 mm (con piedistallo)

733 mm × 436 mm × 59 mm (solo televisore)

Peso

7,0 kg netti (con piedistallo)

6,0 kg netti (solo televisore)

Alimentazione

C.a. 220-240 V, 50 / 60 Hz

Pannello

Pannello LCD a LED

Audio

Uscita diffusore

20 W (10 W + 10 W)

Cuffia

Minipresa stereo M3 (3,5 mm) × 1

Terminali di collegamento

Ingresso / uscita AV1

SCART (ingresso audio/video, uscita audio/video, ingresso RGB)

Ingresso AV2 (COMPONENT / VIDEO)

VIDEO

Tipo RCA PIN × 1

1,0 V[p-p] (75 Ω)

AUDIO L - R

Tipo RCA PIN × 2

0,5 V[rms]

Y

1,0 V[p-p] (inclusa la sincronizzazione)

Pb/Cb, Pr/Cr

±0,35 V[p-p]

Ingresso HDMI 1 / 2

Connettori di TIPO A

HDMI1: Tipo di contenuto

HDMI2: Tipo di contenuto, Audio Return Channel

- Questo televisore supporta la funzione "HDAVI Control 5".

Alloggiamento scheda

Alloggiamento Common Interface (conforme a CI Plus) × 1

ETHERNET

RJ45, IEEE802.3 10BASE-T / 100BASE-TX

USB

CC 5 V, Max. 500 mA [USB ad alta velocità (USB 2.0)]

Uscita DIGITAL AUDIO

PCM / Dolby Digital, fibra ottica

Sistemi di ricezione / Nome banda

Controllare le informazioni più aggiornate sui servizi disponibili sul sito Web indicato di seguito. (Solo in inglese)
<http://panasonic.net/viera/support>

DVB-C

Servizi digitali via cavo (MPEG2 e MPEG4-AVC(H.264))

DVB-T / T2

Servizi digitali terrestri (MPEG2 e MPEG4-AVC(H.264))

PAL B, G, H, I

SECAM B, G

SECAM L, L'

VHF E2 - E12
VHF A - H (ITALIA)
CATV (S01 - S05)
CATV S11 - S20 (U1 - U10)
VHF H1 - H2 (ITALIA)
UHF E21 - E69
CATV S1 - S10 (M1 - M10)
CATV S21 - S41 (Iperbanda)

PAL D, K

SECAM D, K

VHF R1 - R2
VHF R3 - R5
VHF R6 - R12
UHF E21 - E69

PAL 525/60

Riproduzione dei nastri NTSC con alcuni videoregistratori PAL (VCR)

M.NTSC

Riproduzione con i videoregistratori M.NTSC (VCR)

NTSC (solo ingresso AV)

Riproduzione con i videoregistratori NTSC (VCR)

Ingresso antenna

VHF / UHF

Condizioni di funzionamento

Temperatura

0 °C – 35 °C

Umidità

20% - 80% RH (senza condensa)

LAN wireless incorporata

Conformità agli standard e gamma di frequenza*

IEEE802.11a/n

5,180 GHz – 5,320 GHz, 5,500 GHz – 5,580 GHz,
5,660 GHz – 5,700 GHz

IEEE802.11b/g/n

2,412 GHz – 2,472 GHz

Sicurezza

WPA2-PSK (TKIP/AES)

WPA-PSK (TKIP/AES)

WEP (64 bit/128 bit)

*: La frequenza e il canale variano a seconda del paese.

Nota

- Dati tecnici e formato soggetti a modifiche senza preavviso. Il peso e le dimensioni indicati sono approssimativi.
- Per informazioni sul consumo, sulla risoluzione dello schermo, ecc., fare riferimento alla scheda del prodotto.
- Per informazioni sul software open source, consultare [eHelp] (Supporto > Licenza).
- Questo apparecchio è conforme agli standard EMC elencati di seguito.
EN55013, EN61000-3-2, EN61000-3-3, EN55020, EN55022, EN55024

■ Quando si utilizza la staffa di montaggio a parete

Contattare il rivenditore Panasonic locale per acquistare la staffa di montaggio a parete raccomandata.

- Fori per l'installazione della staffa di montaggio a parete
Parte posteriore del televisore

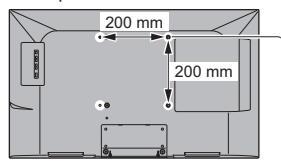

(Vista laterale)

Profondità della vite
minimo: 7 mm
massimo: 12 mm
Diametro: M4

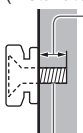

Vite per il montaggio del televisore alla staffa di montaggio a parete (non in dotazione con il televisore)

Smaltimento di vecchie apparecchiature e batterie usate

Solo per Unione Europea e Nazioni con sistemi di raccolta e smaltimento



Questi simboli sui prodotti, sull'imballaggio e/o sulle documentazioni o manuali accompagnanti i prodotti indicano che i prodotti elettrici, elettronici e le batterie usate non devono essere buttati nei rifiuti domestici generici.

Per un trattamento adeguato, recupero e riciclaggio di vecchi prodotti e batterie usate vi invitiamo a portarli negli appositi punti di raccolta secondo la legislazione vigente nel vostro paese.

Con uno smaltimento corretto, contribuirete a salvare importanti risorse e ad evitare i potenziali effetti negativi sulla salute umana e sull'ambiente.

Per ulteriori informazioni su raccolta e riciclaggio, vi invitiamo a contattare il vostro comune.

Lo smaltimento non corretto di questi rifiuti potrebbe comportare sanzioni in accordo con la legislazione nazionale.



Note per il simbolo batterie (simbolo sotto):

Questo simbolo può essere usato in combinazione con un simbolo chimico. In questo caso è conforme ai requisiti indicati dalla Direttiva per il prodotto chimico in questione.

Panasonic AVC Networks Czech s. r. o. dichiara che questo apparecchio modello TX-32CS600E, TX-32CS600EW è conforme al D.M. 28/08/1995 Nr. 548, ottemperando alle prescrizioni di cui al D.M. 25/06/1985 (par. 3, All. A) ed al D.M. 27/08/1987 (par. 3, All.I).

Questi apparecchi TX-32CS600E, TX-32CS600EW sono fabbricati in paese C.E.E., nell'rispetto delle disposizioni di cui al D.M. 26/03/92 ed in particolare è conforme alle prescrizioni dell'art.1 dello stesso decreto ministeriale.

Registrazione dell'utente

Il numero del modello e il numero di serie di questo prodotto sono riportati sul pannello posteriore. Scrivere questo numero di serie nello spazio sottostante e conservare questo libretto e la ricevuta di acquisto come prova attestante l'acquisto che potrebbe essere utile a identificarlo in caso di furto o perdita e ai fini della garanzia.

Modello No.

Numero di serie

Panasonic Corporation

Web Site: <http://www.panasonic.com>

Italiano

TQB0E2502C

Panasonic®

Numéro de modèle
TX-32CS600E
TX-32CS600EW

Français

Mode d'emploi

Téléviseur à cristaux liquides

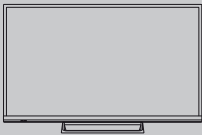

VIERA

Pour des instructions plus détaillées, veuillez vous reporter à [AIDE] (Mode d'emploi intégré).

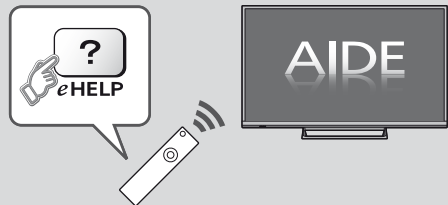

- Comment utiliser [AIDE] ➔ (p. 14)

Nous vous remercions d'avoir acheté ce produit Panasonic.

Veuillez lire soigneusement ce mode d'emploi avant d'utiliser ce produit, puis conservez-le en lieu sûr.

Veuillez lire soigneusement les mesures de sécurité de ce manuel avant utilisation.

Les images présentées dans ce mode d'emploi ne sont données qu'à titre illustratif.

Veuillez vous reporter à la Garantie Pan Européenne si vous devez contacter votre revendeur Panasonic local pour obtenir de l'aide.

Français



- Pour plus d'informations sur les marques de commerce, reportez-vous à [AIDE] (Assistance > Licence).

Table des matières

Sections à lire impérativement

Note importante	3
Mesures de sécurité	3

Guide de mise en route rapide

Accessoires	6
Raccordements	7
Identifier les commandes	10
Configuration automatique lors de la première utilisation	12

Utilisation de votre VIERA

Utilisation	13
Utilisation AIDE	14

Autres

FAQ	15
Entretien	16
Caractéristiques	16

Note importante

Note pour les fonctions DVB / Diffusion de données / IPTV

- Ce téléviseur est conçu pour respecter les normes (en date du mois d'août 2014) des services numériques terrestres DVB-T / T2 (MPEG2 et MPEG4-AVC(H.264)), des services numériques par câble DVB-C (MPEG2 et MPEG4-AVC(H.264)).
Veuillez consulter votre revendeur local pour la disponibilité des services DVB-T / T2 dans votre région.
Consultez votre prestataire de services câblés pour la disponibilité des services DVB-C avec ce téléviseur.
- Ce téléviseur peut ne pas fonctionner correctement avec un signal qui ne correspond pas aux normes DVB-T / T2 ou DVB-C.
- Toutes les fonctionnalités ne sont pas disponibles en fonction du pays, de la région, du fournisseur de service et de l'environnement du réseau.
- Tous les modules IC ne fonctionnent pas correctement avec ce téléviseur. Veuillez consulter votre prestataire de services à propos des modules IC disponibles.
- Il est possible que ce téléviseur ne fonctionne pas correctement avec un module IC non homologué par le prestataire de services.
- Des frais supplémentaires peuvent être facturés selon le prestataire de services.
- La compatibilité avec les futurs services n'est pas garantie.
- Vérifiez les dernières informations concernant les services disponibles sur le site Web suivant. (uniquement en anglais)
<http://panasonic.net/viera/support>

Panasonic ne garantit pas l'opération et les performances de périphériques d'autres fabricants ; et nous déclinons toutes responsabilités en cas de dommages résultant de l'utilisation et/ou des performances de ces périphériques d'autres fabricants.

Ce produit est sous licence du portefeuille de brevets AVC pour l'utilisation privée et non-commerciale par un consommateur, pour (i) coder du contenu vidéo conformément à la norme AVC ("AVC Vidéo") et/ou (ii) décoder du contenu AVC Vidéo codé par un consommateur engagé dans une activité privée et non-commerciale et/ou obtenu d'un fournisseur de contenu vidéo détenteur d'une licence l'autorisant à fournir du contenu AVC Vidéo. Aucune licence n'est, ni ne sera accordée implicitement pour tout autre usage.

Vous pouvez obtenir des informations supplémentaires de MPEG LA, LLC.

Voir <http://www.mpegla.com>.

Transportez uniquement à la verticale.

Mesures de sécurité



Pour limiter le risque d'électrocution, d'incendie, de dommages ou de blessure, veuillez respecter les avertissements suivants :

■ Fiche et cordon d'alimentation

Avertissement

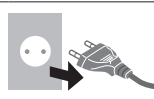
En cas d'anomalie, débranchez immédiatement le cordon d'alimentation.



- Ce téléviseur est conçu pour fonctionner sous CA 220 à 240 V, 50 / 60 Hz.
- Insérez complètement la fiche du cordon d'alimentation dans la prise de courant.
- Assurez-vous un accès facile à la prise du câble d'alimentation.
- Débranchez le cordon d'alimentation lors du nettoyage du téléviseur.
- Ne touchez pas la fiche du cordon d'alimentation avec les mains mouillées. 
- N'endommagez pas le cordon d'alimentation.
 - Ne posez pas d'objet lourd sur le cordon.  
 - Ne placez pas le cordon près d'un objet à haute température.  
 - Ne tirez pas directement sur le cordon. Tenez la fiche du cordon d'alimentation lorsque vous le débranchez.  
- Ne déplacez pas le téléviseur avec son cordon branché à la prise de courant.
- Ne tordez pas le cordon, ne le pliez pas excessivement, ne l'étirez pas.
- N'utilisez pas une fiche de cordon d'alimentation ou une prise de courant endommagée.
- Assurez-vous que le téléviseur n'écrase pas son propre cordon d'alimentation.
- Utilisez uniquement le cordon d'alimentation fourni avec ce téléviseur.

■ Faites attention

Avertissement

- Ne retirez pas les couvercles et ne modifiez jamais le téléviseur vous-même, car des pièces sous tension sont accessibles en l'absence des couvercles. Aucune pièce réparable par l'utilisateur ne se trouve à l'intérieur de l'appareil. 

• N'exposez pas le téléviseur à la pluie ou à une humidité excessive. Ne pas poser sur l'appareil les récipients pour l'eau, par exemple des vases et ne pas exposer le téléviseur à des projections d'eau.



• N'insérez aucun corps étranger dans l'appareil à travers les orifices d'aération.
• N'utilisez pas de piédestal/équipement de montage non approuvé. Veillez à confier l'installation et la configuration des appliques de fixation au mur approuvées à votre revendeur Panasonic.
• N'appliquez pas de force importante sur l'écran et ne lui faites pas subir de choc.

• Assurez-vous qu'aucun enfant n'escalade le téléviseur.

• Ne placez pas le téléviseur sur une surface inclinée ou instable, et veillez à ce que le téléviseur ne dépasse pas du bord de la base.



• Ce téléviseur est conçu pour une utilisation sur une table.

• N'exposez pas le téléviseur directement aux rayons du soleil ou à toute autre source de chaleur.



Pour empêcher tout incendie, ne laissez jamais de bougies ou une autre source de feu ouvert à proximité du récepteur de télévision.



■ Suffocation / Danger d'étouffement

Avertissement

• L'emballage de ce produit peut causer un risque de suffocation. Aussi, les petites pièces peuvent représenter un danger d'étouffement pour les jeunes enfants. Gardez ces pièces hors de portée des jeunes enfants.

■ Piédestal

Avertissement

• Ne démontez pas et ne modifiez pas le piédestal.

Attention

• Utilisez uniquement le piédestal fourni avec ce téléviseur.
• N'utilisez pas le piédestal s'il est tordu, fissuré ou rompu. Si cela se produit, contactez immédiatement votre distributeur Panasonic le plus proche.

- Lors de l'installation, veillez à bien serrer toutes les vis.
- Assurez-vous que le téléviseur ne reçoive aucun choc pendant l'installation du piédestal.
- Assurez-vous qu'aucun enfant n'escalade le piédestal.
- L'installation du téléviseur sur le piédestal ou son retrait nécessite au moins deux personnes.
- Pour l'installation ou le retrait du téléviseur, respectez la procédure spécifiée.

■ Ondes radioélectriques

Avertissement

- N'utilisez pas le téléviseur dans une institution médicale ou dans des lieux contenant des équipements médicaux. Les ondes radioélectriques peuvent créer des interférences avec les appareils médicaux et entraîner des accidents dus à un dysfonctionnement.
- N'utilisez pas le téléviseur près d'un appareil à commande automatique tel que des portes automatiques ou des alarmes incendie. Les ondes radioélectriques peuvent créer des interférences avec les appareils à commande automatique et entraîner des accidents dus à un dysfonctionnement.
- Restez à au moins 22 cm du téléviseur si vous avez un stimulateur cardiaque. Les ondes radioélectriques peuvent interférer avec le fonctionnement du stimulateur cardiaque.
- Ne tentez pas de démonter ou de modifier le téléviseur de quelque manière que ce soit.

■ Réseau local sans fil intégré

Attention

- N'utilisez pas le réseau local sans fil intégré pour vous connecter à un réseau sans fil (SSID*) pour lequel vous ne disposez pas de droits d'utilisation. Il est possible que ces réseaux soient répertoriés dans le résultat des recherches. Cependant, leur utilisation peut être considérée comme un accès non autorisé.
*SSID est un nom permettant d'identifier un réseau sans fil particulier pour l'émission.
- Ne soumettez pas le réseau local sans fil intégré à des températures élevées, à la lumière directe du soleil ni à l'humidité.
- Les données émises et reçues par ondes radio peuvent être interceptées et contrôlées.
- Le LAN sans fil intégré utilise des bandes fréquence de 2,4 GHz et 5 GHz. Pour éviter les dysfonctionnements ou les temps de réponse lents provoqués par les interférences radio lorsque vous utilisez le LAN sans fil intégré, maintenez le téléviseur éloigné des appareils qui utilisent des signaux à 2,4 GHz et 5 GHz tels que les autres appareils LAN sans fil, les fours à micro-ondes et les téléphones portables.
- Lorsque des problèmes surviennent à cause de l'électricité statique, etc., il est possible que le téléviseur s'éteigne afin de se protéger. Dans ce cas, éteignez le téléviseur à l'aide de son interrupteur principal, puis rallumez-le.

- Des informations supplémentaires sur le réseau LAN sans fil sont disponibles sur le site Web suivant. (uniquement en anglais)
<http://panasonic.net/viera/support>

■ Ventilation

Attention

Laissez suffisamment d'espace autour du téléviseur pour empêcher la génération d'une chaleur excessive, qui pourrait provoquer une défaillance prématurée de certains composants électroniques.

Distance minimale :

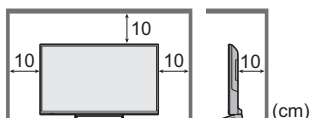

- La ventilation ne doit en aucun cas être bloquée, en plaçant par exemple un journal, une nappe ou des rideaux sur les orifices de ventilation. 
- Que vous utilisiez un piédestal ou non, assurez-vous toujours que les orifices de la partie inférieure du téléviseur ne sont pas bloqués et qu'il existe un espace suffisant pour permettre une ventilation appropriée.

■ Déplacement du téléviseur

Attention

Avant de déplacer le téléviseur, débranchez tous les câbles.

■ Lors d'une période prolongée sans utilisation

Attention

Ce téléviseur consomme de l'énergie même en mode d'arrêt, tant que la fiche du cordon d'alimentation est branchée sur une prise de courant sous tension.

- Si vous n'utilisez pas le téléviseur pendant une période prolongée, déconnectez-le du secteur.

■ Volume excessif

Attention

- N'exposez pas vos oreilles au son excessif du casque. Vous pourriez vous causer des dommages irréversibles de l'ouïe. 
- Si vous entendez un battement dans vos oreilles, abaissez le volume ou arrêtez temporairement d'utiliser le casque.

■ Pile pour la télécommande

Attention

- Une installation incorrecte peut entraîner des fuites, de la corrosion et l'explosion de la pile.
- Ne remplacez que par le même modèle ou un modèle équivalent.

- N'utilisez pas ensemble une pile neuve et une pile usée.
- N'utilisez pas ensemble des piles de types différents (comme des piles alcalines et des piles au manganèse).
- N'utilisez pas de piles rechargeables (Ni-Cd, etc.).
- Évitez de brûler ou de casser les piles.
- Les piles ne doivent pas être exposées à une chaleur excessive telle que la lumière du soleil, le feu ou autre.
- Assurez-vous de jeter les piles de la manière appropriée.
- Retirez la pile de l'unité lorsque celle-ci n'est pas utilisée pendant une période prolongée pour éviter toute fuite, corrosion ou explosion de la batterie.

Téléviseur à cristaux liquides



Déclaration de Conformité (DoC)

"Dans le présent document, Panasonic Corporation déclare que ce téléviseur est en conformité par rapport aux exigences essentielles et aux autres clauses pertinentes de la Directive 1999/5/CE."

Si vous souhaitez obtenir un exemplaire du DoC d'origine de ce téléviseur, veuillez consulter le site Internet suivant :

<http://www.doc.panasonic.de>

Représentant agréé :

Panasonic Testing Centre

Panasonic Marketing Europe GmbH

Winsbergring 15, D-22525 Hamburg, Germany

Ce téléviseur est prévu pour une utilisation dans les pays suivants.

Albanie, Andorre, Autriche, Belgique, Bulgarie, Croatie, Chypre, République tchèque, Danemark, Estonie, Finlande, France, Allemagne, Grèce, Hongrie, Italie, Islande, Lettonie, Liechtenstein, Lituanie, Luxembourg, Malte, Monaco, Monténégro, Pays-Bas, Norvège, Pologne, Portugal, Roumanie, Slovaquie, Slovénie, Espagne, Suède, Suisse, Turquie, Macédoine

La fonctionnalité LAN sans fil de ce téléviseur doit être utilisée exclusivement en intérieur.

Accessoires

Télécommande

➔ (p. 10)

- N2QAYB001010 (TX-32CS600E)
- N2QAYB001011 (TX-32CS600EW)



Piédestal

➔ (p. 6)

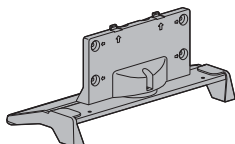

Cordon d'alimentation

➔ (p. 7)



Piles (2)

- R6
- ➔ (p. 11)



Mode d'emploi

Garantie Pan Européenne

- Il est possible que les accessoires ne soient pas tous rassemblés. Veuillez à ne pas les jeter par inadvertance.
- Pour plus d'informations relatives aux accessoires en option, reportez-vous à [AIDE] (Assistance > Accessoires en option).

Monter / retirer le piédestal

(A) Vis de montage (3)



M3 x 14

(B) Vis de montage (4)



M4 x 15

(C) Applique

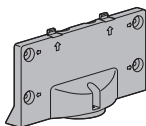

(D) Base

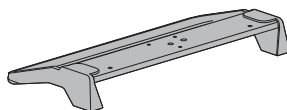

■ Monter le piédestal

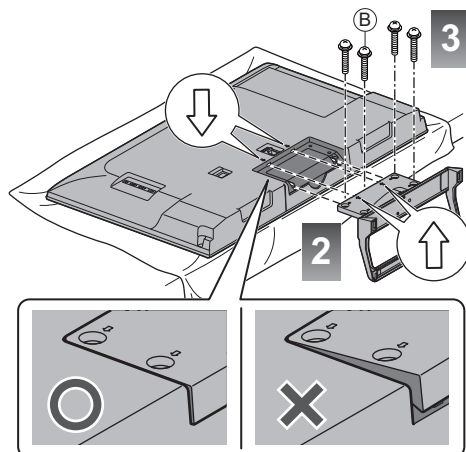
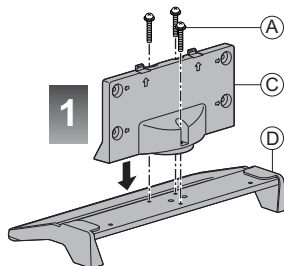

Retrait du piédestal du téléviseur

Assurez-vous de retirer le piédestal de la manière suivante lorsque vous utilisez l'applique de suspension au mur ou lorsque vous remballez le téléviseur.

- 1 Retirez les vis de montage (B) du téléviseur.
- 2 Déboîtez le piédestal du téléviseur.
- 3 Retirez les vis de montage (A) de l'applique.

Raccordements

- Les appareils externes et les câbles illustrés ne sont pas fournis avec ce téléviseur.
- Assurez-vous que le téléviseur est débranché de la prise secteur avant de connecter ou de débrancher tout câble.
- Vérifiez que le type de terminal et les fiches des câbles sont corrects pour la connexion.
- Utilisez un câble compatible HDMI de type "fully wired".
- Utilisez un câble péritel de type "fully wired".
- Maintenez le téléviseur à distance des appareils électroniques (équipement vidéo, etc.) ou des appareils munis d'un capteur infrarouge, à défaut une distorsion de l'image / du son peut se produire ou le fonctionnement des autres appareils peut être affecté.
- Veuillez aussi lire le manuel de l'appareil raccordé.

Bornes

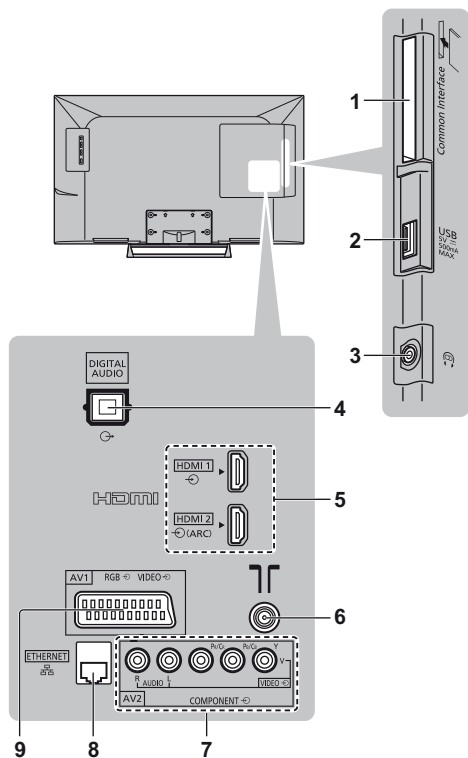

- 1 Fente IC ➔ (p. 9)
- 2 Port USB
- 3 Prise casque ➔ (p. 9)
- 4 DIGITAL AUDIO

- 5 HDMI1 à 2 ➔ (p. 8, 9)
- 6 Borne d'antenne / câble ➔ (p. 7)
- 7 AV2 (COMPONENT / VIDEO) ➔ (p. 9)
- 8 ETHERNET ➔ (p. 8)
- 9 AV1 (péritel) ➔ (p. 8)

Raccordements de base

■ Cordon d'alimentation

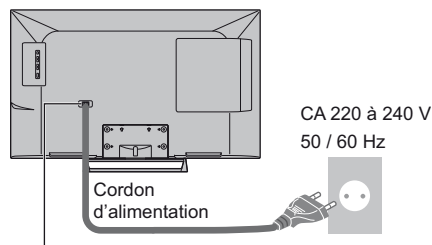

Insérez la fiche d'alimentation secteur fermement en place.

- Lorsque vous débranchez le cordon d'alimentation, vous devez absolument commencer par débrancher la fiche du cordon d'alimentation de la prise de courant.

■ Antenne

Téléviseur

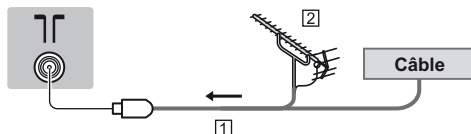

- 1 Câble F
 - 2 Antenne
- Pour DVB-C, DVB-T, Analogique

Raccordement du client DVB-via-IP

Ce téléviseur dispose de la fonction de client DVB-via-IP. Il peut se connecter au serveur DVB-via-IP pour regarder l'émission diffusée.

- Il est recommandé de connecter le serveur DVB-via-IP avec un câble LAN.

■ Connexion filaire

Téléviseur

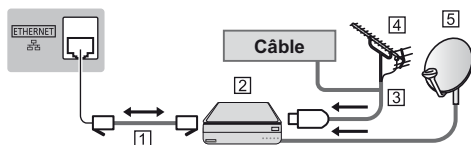

- 1 Câble LAN (blindé)
 - Utilisez le câble LAN STP (Shielded Twist Pair).
- 2 Serveur DVB-via-IP
- 3 Câble RF
- 4 Antenne
- 5 Antenne satellite

■ Connexion sans fil

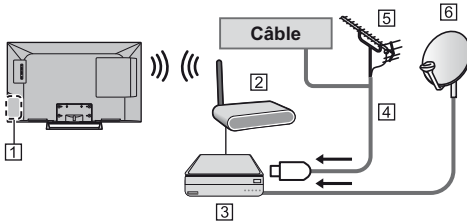

- 1 Réseau local sans fil intégré
- 2 Point d'accès
- 3 Serveur DVB-via-IP
- 4 Câble RF
- 5 Antenne
- 6 Antenne satellite

- Selon l'état du réseau et la diffusion, il est possible que cette fonction ne soit pas disponible.
- Pour plus d'informations sur les connexions, lisez le manuel du serveur DVB-via-IP.
- Pour plus de détails, reportez-vous à [AIDE] (Fonctions > DVB-via-IP).

Appareils AV

■ Enregistreur DVD / VCR

Téléviseur

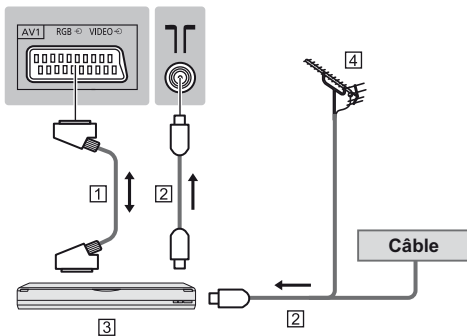

- 1 Câble péritel
- 2 Câble RF
- 3 Enregistreur DVD / VCR
- 4 Antenne

■ Enregistreur DVD (VCR) / Décodeur

Téléviseur

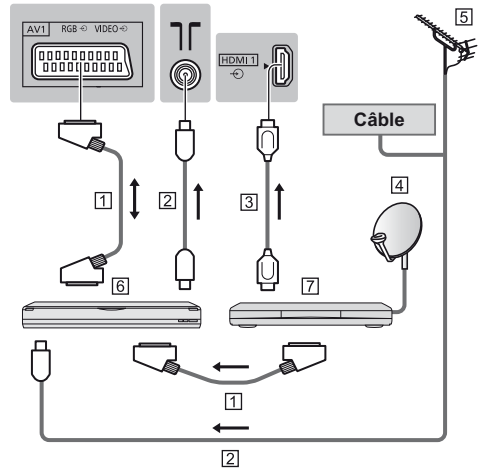

- 1 Câble péritel
- 2 Câble RF
- 3 Câble HDMI
- 4 Antenne satellite
- 5 Antenne
- 6 Enregistreur DVD / VCR
- 7 Décodeur

Réseau

Un environnement réseau à large bande est nécessaire pour utiliser les services Internet.

- Si vous ne disposez pas de services réseau à large bande, veuillez consulter votre revendeur pour obtenir de l'assistance.
- Préparez l'environnement Internet pour la connexion câblée ou sans fil.
- La configuration de la connexion réseau démarre lors de la première utilisation du téléviseur. ➔ (p. 12)

■ Connexion filaire

Téléviseur

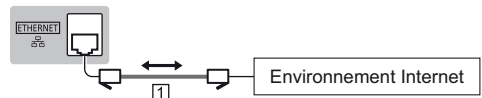

- 1 Câble LAN (blindé)
 - Utilisez le câble LAN STP (Shielded Twist Pair).

■ Connexion sans fil



- 1 Réseau local sans fil intégré
- 2 Point d'accès

Autres raccordements

■ Lecteur DVD

(équipement COMPONENT)

Téléviseur

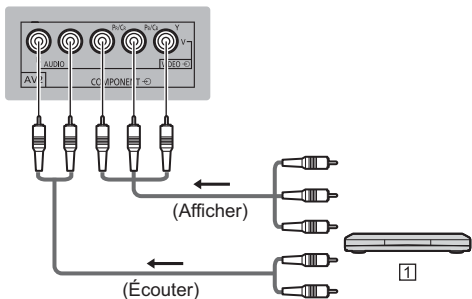

1 Lecteur DVD

■ Caméscope / Console de jeu

(équipement VIDEO)

Téléviseur

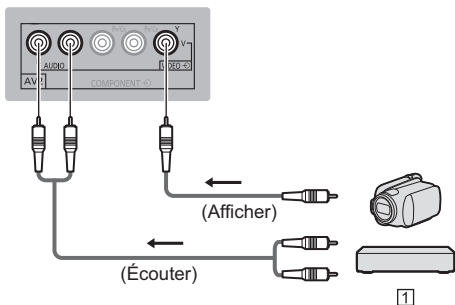

1 Caméscope / Console de jeu

■ Amplificateur (écoute avec haut-parleurs externes)

- Utilisez le port HDMI2 pour connecter le téléviseur à un amplificateur possédant la fonctionnalité ARC (Audio Return Channel).

Pour la connexion à un amplificateur sans fonctionnalité ARC, utilisez le port DIGITAL AUDIO.

- Pour écouter le son multicanal d'un appareil externe (par exemple, Dolby Digital 5.1 canaux), raccordez l'appareil en question à un amplificateur. Pour plus d'informations sur les raccordements, consultez le mode d'emploi de l'appareil en question et de l'amplificateur.

Téléviseur

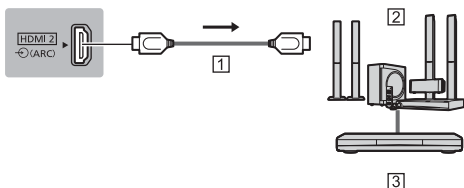

1 Câble HDMI

2 Amplificateur avec système de haut-parleurs

3 Équipements externes (lecteurs DVD, etc.)

■ Casque

- Pour régler le volume
➔ **[Ecouteurs]** dans le menu Son
- Pour sélectionner la sortie sonore afin de régler le volume
➔ **[Paramètre haut-parleur]** dans le menu Son

Téléviseur

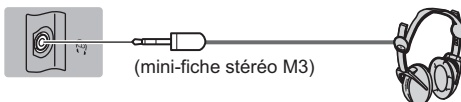

■ Interface commune

- Éteignez toujours le téléviseur à l'aide de l'interrupteur d'alimentation avant d'insérer ou de retirer le module IC.
- Si la carte à puce est accompagnée d'un module IC, insérez d'abord le module IC, puis insérez la carte dans ce dernier.
- Insérez ou retirez le module IC dans son intégralité et dans le bon sens comme indiqué.
- Normalement, les chaînes cryptées devraient apparaître. (Les canaux disponibles et leurs fonctions dépendent du module IC.)

Si des chaînes cryptées ne s'affichent pas

➔ **[Interface commune]** dans le menu Configuration

- Des modules IC accompagnés d'anciennes versions firmware qui ne sont pas complètement interopérables avec le nouveau téléviseur CI+ v1.3 sont probablement commercialisés. Le cas échéant, veuillez contacter votre fournisseur de contenu.
- Pour plus de détails, reportez-vous à [AIDE] (Fonctions > Interface commune), lisez le mode d'emploi du module IC ou informez-vous auprès du fournisseur du contenu.

Téléviseur

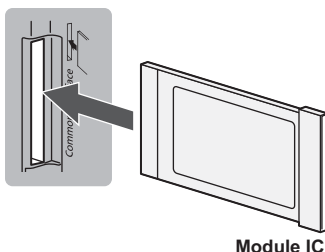

■ VIERA Link

- Utilisez HDMI1 - 2 pour la connexion VIERA Link.
- Pour plus de détails, reportez-vous à [AIDE] (Fonctions > VIERA Link "HDAVI Control™").

Identifier les commandes

Télécommande

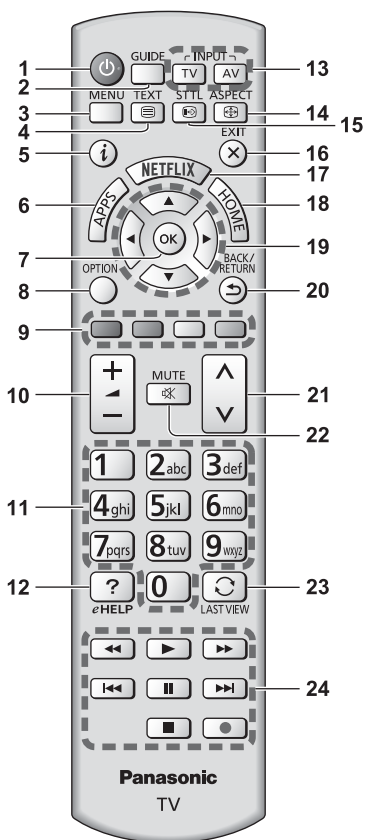

1 Commutateur de mode de veille Activé / Désactivé

2 Guide TV

- Affiche le guide électronique des programmes.

3 [Menu principal]

- Appuyez pour accéder aux menus Image, Son, Réseau, Minuterie, Configuration et Aide, etc.

4 Touche télétexte

5 Informations

- Affiche les informations de la chaîne et du programme.

6 APPS

- Affiche [Liste APPS] (liste d'applications).

7 OK

- Valide les sélections et choix.
- Appuyez après la sélection des positions de chaîne pour changer rapidement de chaîne.
- Affiche la liste des chaînes.

8 [Menu options]

- Réglages additionnels pour l'affichage, le son, etc.

9 Touches de couleur

(rouge-vert-jaune-bleu)

- Servent à la sélection, à la navigation et à l'utilisation des diverses fonctions.

10 Volume Haut / Bas

11 Touches numériques

- Permettent de changer de chaîne et de page de télétexte.
- Sélectionnez les caractères.
- En mode veille, met le téléviseur en marche.

12 [AIDE]

- Affiche [AIDE] (Mode d'emploi intégré).

13 Sélection du mode d'entrée

- TV - passe en mode DVB-C / DVB-T / DVB-via-IP / Analogique.
- AV - permet le passage en mode d'entrée AV à partir de la liste Sélection d'entrée.

14 Rapport de format

- Modifie le rapport de format.

15 Sous-titres

- Affiche les sous-titres.

16 Quitter

- Retourne à [Écran d'accueil].

17 Netflix

- Accède directement au service NETFLIX.
- Un environnement réseau à large bande est nécessaire pour utiliser pleinement cette fonction.
- Ce service peut être arrêté ou modifié sans préavis.

18 HOME

- Affiche [Écran d'accueil].

19 Touches de curseur

- Permettent les sélections et réglages.

20 Retour

- Permet le retour au menu précédent ou à la page précédente.

21 Chaîne Haut / Bas

22 Activation / Désactivation de la coupure du son

23 Dernière vue

- Passe à la dernière chaîne vue ou au dernier mode d'entrée.

24 Opérations pour les contenus, les équipements raccordés, etc.

■ Installer / retirer les piles

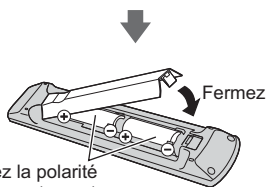
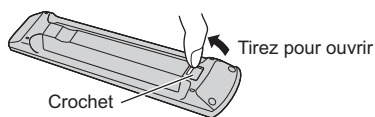

5 Chaîne Haut / Bas

- Curseur haut / bas (dans les menus)

6 Volume Haut / Bas

- Curseur gauche / droite (dans les menus)

7 Interrupteur d'alimentation

- À utiliser pour la mise sous tension.

Témoin / Panneau de commande

- Lorsque vous appuyez sur les touches 4, 5, 6, le guide du panneau de commande s'affiche à droite de l'écran pendant 3 secondes pour mettre en évidence la touche qui a été enfoncée.

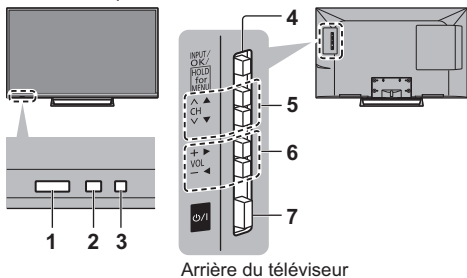

1 Capteur de signal de télécommande

- Ne placez aucun objet entre la télécommande et le capteur de signal de télécommande du téléviseur.

2 Capteur de luminosité ambiante

- Détecte la luminosité pour régler la qualité d'image lorsque l'option [Sonde de temp. ambiante] du menu Image est réglée sur [Activé].

3 DEL d'alimentation

Rouge : Veille

Vert : Activé

Orange : Mode veille avec certaines fonctions (fonction réseau, etc.) actives

- Le voyant DEL clignote lorsque le téléviseur reçoit une commande de la télécommande.

4 Sélection du mode d'entrée

- Appuyez plusieurs fois jusqu'à ce que vous obteniez le mode désiré.

[Menu principal]

- Appuyez pendant environ 3 secondes pour afficher le menu principal.

OK (dans les menus)

Configuration automatique lors de la première utilisation

Lors de la première mise en marche du téléviseur, il recherche automatiquement les chaînes télévisées disponibles et donne des options pour configurer le téléviseur.

- Ces étapes ne sont pas nécessaires si votre revendeur a procédé à la configuration.
- Effectuez les connexions (p. 7 - 9) et les réglages (si nécessaire) sur l'appareil raccordé avant de lancer la configuration automatique. Pour plus d'informations sur les réglages de l'appareil raccordé, lisez son mode d'emploi.

1 Branchez le téléviseur à une prise électrique et allumez-le



- L'image met quelques secondes à s'afficher.

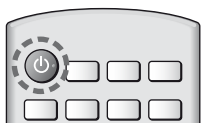

2 Sélectionnez les éléments suivants

Configurez chaque élément en suivant les instructions à l'écran.

Exemple :



■ Utiliser la télécommande



Bougez le curseur



Accédez à l'élément / mémorisez le réglage



Retournez à l'élément précédent (selon disponibilité)

Sélectionnez la langue

Sélectionnez [Maison]

Sélectionnez l'environnement de visionnement [Maison] à utiliser chez vous.

- [Magasin] permet d'afficher la boutique.
- Pour modifier l'environnement de visionnement ultérieurement, vous devrez réinitialiser tous les réglages en accédant au Réglage usine.

Configurez la connexion au réseau

Sélectionnez votre pays

- Choisissez votre région en fonction du pays que vous avez sélectionné, ou enregistrez le code PIN de verrouillage parental ("0000" ne peut pas être enregistré).

Cocher le mode de signal du téléviseur à régler, puis sélectionnez [Début ATP]

- : réglez (recherchez les chaînes disponibles)
- : ignorez le réglage

- L'écran de configuration automatique varie suivant le pays et le mode de signal sélectionnés.

- [Réglage réseau DVB-C]

Normalement réglé sur [Fréquence] et [ID réseau] sur [Automatique].

Si [Automatique] ne s'affiche pas ou si nécessaire, saisissez [Fréquence] et [ID réseau] spécifiés par votre fournisseur de câble avec les touches numériques.

3 Sélectionnez le type de [Écran d'accueil]

La démonstration d'utilisation de [mon écran d'accueil] s'affiche. Suivez la démonstration en suivant les instructions à l'écran, puis sélectionnez le [Écran d'accueil] souhaité.

Exemple : [Sélec. écran accueil]



Exemple : [Écran Télévision]



La configuration automatique est alors terminée et votre téléviseur est prêt pour le visionnement.

Si le réglage a échoué, vérifiez le câble RF et le raccordement du réseau, puis suivez les instructions à l'écran.

Remarque

- Le téléviseur passe en mode veille lorsqu'aucune commande n'est émise pendant 4 heures si [Mise en veille automatique] dans le menu Minuterie est réglé sur [Activé].
- Le téléviseur passe en mode veille lorsqu'aucun signal n'est reçu et qu'aucune commande n'est émise pendant 10 minutes si [Absence de signal d'arrêt] du menu Minuterie est réglé sur [Activé].
- Pour régler à nouveau toutes les chaînes
 - [Installation auto chaînes] dans [Réglage menu] (menu Configuration)
- Pour ajouter ultérieurement le mode de signal TV disponible
 - [Ajouter signal du téléviseur] dans [Réglage menu] (menu Configuration)
- Pour réinitialiser tous les réglages
 - [Réglage usine] dans [Menu système] (menu Configuration)

Utilisation

Allumez le téléviseur

⏻/I (Téléviseur)

ou

 (Télécommande)

- L'interrupteur d'alimentation doit être activé. (p. 11)
Le dernier [Écran d'accueil] affiché apparaît.

Exemple : [Écran Télévision]



Exemple : Écran de contenu sélectionné



- Pour retourner à [Écran d'accueil] à tout moment



- Vous pouvez configurer [Écran d'accueil] pour qu'il affiche les informations souhaitées, pour accéder facilement à des fonctionnalités spécifiques, pour sélectionner le [Écran d'accueil] par défaut, etc. Pour plus de détails, suivez les instructions à l'écran ou reportez-vous à [AIDE] (mon écran d'accueil > mon écran d'accueil).

Regarder la télévision

1 Sélectionnez l'afficheur du téléviseur dans [Écran d'accueil]

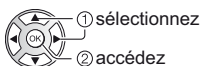

2 Sélectionnez le mode

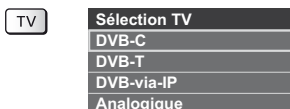

- Les modes sélectionnables varient en fonction des chaînes mémorisées.

3 Sélectionnez une chaîne



ou



- Pour sélectionner une position de chaîne à deux chiffres ou plus, par exemple 399



Pour accéder à chaque fonction

Accédez à [Liste APPS] et sélectionnez une fonction



Exemple : [Liste APPS]



- Les applications (fonctions) du téléviseur sont dans APPS.
- Pour le fonctionnement de chaque fonction et la configuration de [Liste APPS], suivez les instructions à l'écran ou reportez-vous à [AIDE] (mon écran d'accueil > Liste APPS).

Utilisation AIDE

[AIDE] donne les instructions d'utilisation détaillées intégrées dans le téléviseur et vous aide à mieux comprendre les procédures de chaque fonction.

1 Affichez [AIDE]



ou



[Aide]



[AIDE]

- En cas d'accès à [AIDE] après la mise sous tension du téléviseur, l'écran de confirmation s'affiche pour choisir d'aller sur la [Première page] ou sur la [Dernière page affichée].

2 Sélectionnez la catégorie et l'élément

Champ de catégorie

Champ d'élément

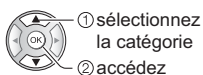

① sélectionnez la catégorie

② accédez

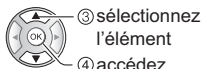

③ sélectionnez l'élément

④ accédez

Champ de sous-élément

Description

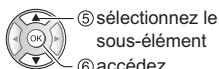

⑤ sélectionnez le sous-élément

⑥ accédez

- Pour retourner au champ précédent



- Pour faire défiler la description (si elle contient plusieurs pages)

Pendant que la description est en surbrillance



- Pour afficher le menu associé à la description (seulement pour certaines descriptions)



(Rouge)

FAQ

Avant de demander de l'aide, essayez d'abord de régler le problème en vous reportant à ces instructions simples.

- Pour plus de détails, reportez-vous à [AIDE] (Assistance > FAQ).
-

Le téléviseur ne s'allume pas

- Vérifiez que le câble d'alimentation est branché sur le téléviseur et sur la prise secteur.
-

Le téléviseur entre en "Mode de veille"

- La fonction de mise en veille automatique est activée.
-

La télécommande ne fonctionne pas ou fonctionne de manière sporadique

- Les piles sont-elles bien insérées ? ➔ (p. 11)
 - Le téléviseur a-t-il été allumé ?
 - Les piles sont peut-être faibles. Remplacez-les par des piles neuves.
 - Pointez la télécommande directement vers le capteur de signal de télécommande du téléviseur (dans un rayon de 7 m et sous un angle de 30 degrés du capteur de signal).
 - Placez le téléviseur à l'écart des rayons du soleil ou autres sources de lumière intense, pour éviter qu'ils ne brillent sur le capteur de signal de télécommande du téléviseur.
-

Aucune image ne s'affiche

- Vérifiez que la TV est allumée.
 - Vérifiez que le câble d'alimentation est branché sur le téléviseur et sur la prise secteur.
 - Vérifiez que le bon mode d'entrée est sélectionné.
 - Vérifiez que le réglage de [AV2] ([COMPONENT] / [VIDEO]) dans [Sélection d'entrée] correspond au signal émis par l'appareil externe.
 - L'option [Rétro-éclairage], [Contraste], [Luminosité] ou [Couleur] du menu Image est-elle réglée sur la valeur minimum ?
 - Vérifiez que tous les câbles requis sont installés et que toutes les connexions sont fermement établies.
-

Une image anormale s'affiche

- Un auto-test est intégré dans le téléviseur. Permet d'établir un diagnostic des problèmes d'image ou de son.
➔ [Auto-évaluation du téléviseur] (menu Aide)
 - Éteignez le téléviseur à l'aide de son interrupteur d'alimentation, puis rallumez-le.
 - Si le problème persiste, initialisez tous les réglages.
➔ [Réglage usine] dans [Menu système] (menu Configuration)
-

Des parties du téléviseur chauffent

- Des parties du téléviseur peuvent chauffer. Ces augmentations de température ne posent aucun problème en termes de performances ou de qualité.
-

Si vous le poussez avec le doigt, le panneau d'affichage bouge légèrement et fait du bruit

- Un léger espace est présent autour du panneau afin d'éviter son endommagement. Il ne s'agit pas d'un dysfonctionnement.

Entretien

Retirez tout d'abord la fiche du cordon d'alimentation de la prise de courant.

Panneau d'affichage, Coffret, Piédestal

Entretien régulier :

Essayez doucement la surface du panneau d'affichage, du coffret ou du piédestal à l'aide d'un chiffon doux pour nettoyer la saleté ou les empreintes.

Pour la saleté récalcitrante :

- (1) Dépoussiérez d'abord la surface.
- (2) Imbibez un chiffon doux avec de l'eau pure ou un détergent neutre dilué (1 volume de détergent pour 100 volumes d'eau).
- (3) Essorez bien le chiffon. (Veillez à ce que les liquides n'entrent pas dans le téléviseur car ceci pourrait causer des défaillances du produit.)
- (4) Nettoyez soigneusement l'humidité et toute trace récalcitrante.
- (5) Enfin, essayez toute trace d'humidité.

Attention

- N'utilisez pas de chiffon rêche et ne frottez pas trop vivement la surface, cela pourrait rayer cette dernière.
- Veillez à ne pas soumettre les surfaces du téléviseur à un insecticide, un solvant, un diluant ou d'autres substances volatiles. Ceci pourrait altérer la fini de la surface ou provoquer le pelage de la peinture.
- La surface du panneau d'affichage a reçu un traitement spécial et peut s'abîmer facilement. Ne cognez pas ou ne rayez pas la surface avec vos ongles ou des objets rigides.
- Évitez tout contact prolongé du coffret et du piédestal avec une substance en caoutchouc ou en PVC. Ceci pourrait altérer la fini de la surface.

Fiche du cordon d'alimentation

Essayez régulièrement la fiche du cordon d'alimentation avec un chiffon sec. Humidité et poussière peuvent être à l'origine d'un incendie ou d'une électrocution.

Caractéristiques

■ Téléviseur

Numéro de modèle

TX-32CS600E, TX-32CS600EW

Dimensions (L × H × P)

733 mm × 477 mm × 148 mm (avec le piédestal)

733 mm × 436 mm × 59 mm (téléviseur uniquement)

Poids

7,0 kg Net (avec le piédestal)

6,0 kg Net (téléviseur uniquement)

Source d'alimentation

CA 220 à 240 V, 50 / 60 Hz

Panneau

Panneau LCD à DEL

Son

Sortie haut-parleurs

20 W (10 W + 10 W)

Casque

Mini-prise stéréo M3 (3,5 mm) × 1

Bornes de connexion

Entrée / sortie AV1

Péritel (entrée audio/vidéo, sortie audio/vidéo, entrée RVB)

Entrée AV2 (COMPONENT / VIDEO)

VIDEO

Type de broche RCA × 1

1,0 V[p-p] (75 Ω)

AUDIO L - R

Type de broche RCA × 2

0,5 V[rms]

Y

1,0 V[p-p] (y compris la synchronisation)

Pb/Cb, Pr/Cr

±0,35 V[p-p]

Entrée HDMI 1 / 2

Connecteurs TYPE A

HDMI1 : Content Type

HDMI2 : Content Type, Audio Return Channel

- Ce téléviseur prend en charge la fonction "HDAVI Control 5".

Fente pour carte

Fente d'interface commune (compatible IC Plus) × 1

ETHERNET

RJ45, IEEE802.3 10BASE-T / 100BASE-TX

USB

5 V CC, Max. 500 mA [Hi-Speed USB (USB 2.0)]

Sortie DIGITAL AUDIO

PCM / Dolby Digital, Fibre optique

Systèmes de réception / Nom de bande

Vérifiez les dernières informations concernant les services disponibles sur le site Web suivant. (uniquement en anglais)
<http://panasonic.net/viera/support>

DVB-C

Services de télévision numérique par câble
(MPEG2 et MPEG4-AVC(H.264))

DVB-T / T2

Services de télévision numérique terrestre
(MPEG2 et MPEG4-AVC(H.264))

PAL B, G, H, I

SECAM B, G

SECAM L, L'

VHF E2 - E12
VHF A - H (ITALIE)
CATV (S01 - S05)
CATV S11 - S20 (U1 - U10)
VHF H1 - H2 (ITALIE)
UHF E21 - E69
CATV S1 - S10 (M1 - M10)
CATV S21 - S41 (Hyperbande)

PAL D, K

SECAM D, K

VHF R1 - R2
VHF R3 - R5
VHF R6 - R12
UHF E21 - E69

PAL 525/60

Lecture des bandes NTSC à partir de certains magnétoscopes PAL (VCR)

M.NTSC

Lecture à partir de magnétoscopes M.NTSC (VCR)

NTSC (entrée AV uniquement)

Lecture à partir de magnétoscopes NTSC (VCR)

Entrée d'antenne

VHF / UHF

Conditions de fonctionnement

Température

0 °C à 35 °C

Humidité

HR 20 % à 80 % (pas de condensation)

Réseau local sans fil intégré

Conformité standard et Gamme de fréquence*

IEEE802.11a/n

5,180 GHz à 5,320 GHz, 5,500 GHz à 5,580 GHz,
5,660 GHz à 5,700 GHz

IEEE802.11b/g/n

2,412 GHz à 2,472 GHz

Sécurité

WPA2-PSK (TKIP/AES)

WPA-PSK (TKIP/AES)

WEP (64 bits/128 bits)

*: La fréquence et le canal varient en fonction du pays.

Remarque

- La conception et les caractéristiques techniques sont sujettes à modification sans préavis. Les poids et dimensions sont approximatifs.
- Pour plus d'informations sur la consommation électrique, la résolution d'affichage, etc., consultez la fiche Produit.
- Pour plus d'informations relatives aux logiciels libres, reportez-vous à [AIDE] (Assistance > Licence).
- Ce téléviseur est conforme aux normes EMC indiquées ci-dessous.
EN55013, EN61000-3-2, EN61000-3-3, EN55020, EN55022, EN55024

■ Lors de l'utilisation de l'applique du support mural

Veuillez contacter le revendeur Panasonic le plus proche pour acheter l'applique du support mural recommandée.

- Orifices pour l'installation de l'applique du support mural
Arrière du téléviseur

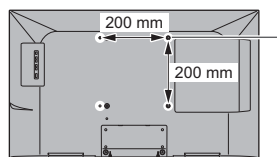

(Vue latérale)

Profondeur de vissage
minimum : 7 mm
maximum : 12 mm
Diamètre : M4

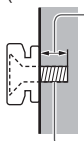

Vissez pour fixer le téléviseur sur le support mural (non fourni avec le téléviseur)

L'élimination des équipements et des batteries usagés

Applicable uniquement dans les pays membres de l'Union européenne et les pays disposant de systèmes de recyclage.



Apposé sur le produit lui-même, sur son emballage, ou figurant dans la documentation qui l'accompagne, ce pictogramme indique que les piles, appareils électriques et électroniques usagés, doivent être séparées des ordures ménagères.

Afin de permettre le traitement, la valorisation et le recyclage adéquats des piles et des appareils usagés, veuillez les porter à l'un des points de collecte prévus, conformément à la législation nationale en vigueur.

En les éliminant conformément à la réglementation en vigueur, vous contribuez à éviter le gaspillage de ressources précieuses ainsi qu'à protéger la santé humaine et l'environnement.

Pour de plus amples renseignements sur la collecte et le recyclage, veuillez vous renseigner auprès des collectivités locales.

Le non-respect de la réglementation relative à l'élimination des déchets est passible d'une peine d'amende.



Note relative au pictogramme à apposer sur les piles (pictogramme du bas) :

Si ce pictogramme est combiné avec un symbole chimique, il répond également aux exigences posées par la Directive relative au produit chimique concerné.

Données du client

Le numéro de modèle et le numéro de série de cet appareil se trouvent sur son panneau arrière. Veuillez noter ce numéro de série dans l'espace ci-dessous et conserver ce mode d'emploi, ainsi que votre reçu d'achat, comme preuve définitive de votre achat, afin de faciliter la procédure d'identification en cas de vol ou de perte, et pour les services de garantie.

Numéro de modèle

Numéro de série

Panasonic Corporation

Web Site: <http://www.panasonic.com>

Français

TQB0E2502D