

Panasonic®

Numéro de modèle

TX-L24C3E

TX-L24C3ES

Mode d'emploi Téléviseur à cristaux liquides

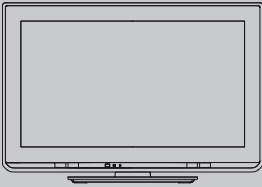

VIERA

Nous vous remercions d'avoir acheté ce produit Panasonic.

Veuillez lire soigneusement ce mode d'emploi avant d'utiliser ce produit, puis conservez-le en lieu sûr.

Les images présentées dans ce mode d'emploi ne sont données qu'à titre illustratif.

Veuillez vous reporter à la Garantie Pan Européenne si vous devez contacter votre revendeur Panasonic local pour obtenir de l'aide.

Français



TQB0E2095D

Vivez une expérience multimédia d'un niveau incroyable

Profitez d'une abondance de contenus multimédias

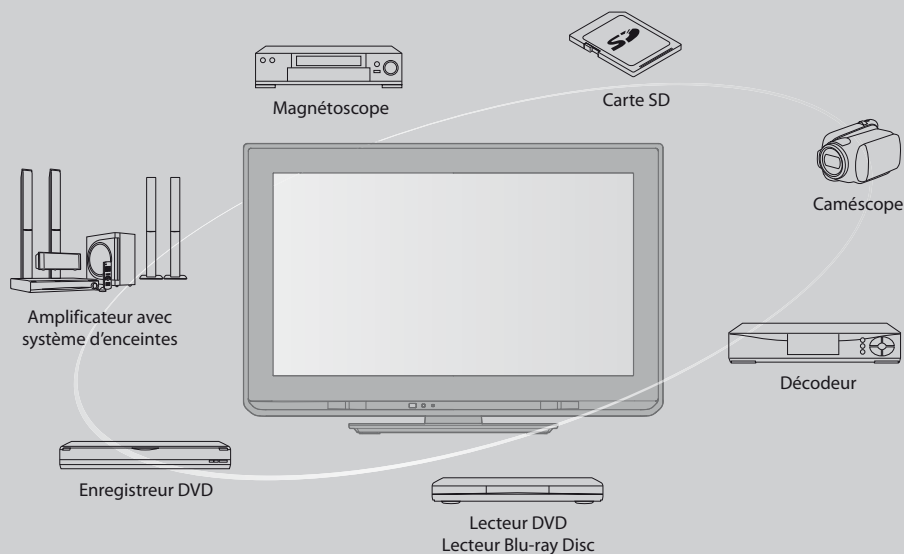

Note concernant les fonctions DVB

Ce téléviseur est conçu pour répondre aux normes DVB-T (d'août 2009) de la télévision numérique terrestre (MPEG2 et MPEG4-AVC(H.264)) et DVB-C de la transmission numérique par câble (MPEG2 et MPEG4-AVC(H.264)).

Veuillez consulter votre revendeur local pour la disponibilité des services DVB-T dans votre région.

Consultez votre prestataire de services câblés pour la disponibilité des services DVB-C avec ce téléviseur.

- Ce téléviseur peut ne pas fonctionner correctement avec un signal qui ne correspond pas aux normes DVB-T ou DVB-C.
- Certaines fonctions ne sont pas disponibles selon les pays, les régions, les diffuseurs et les fournisseurs de services.
- Tous les modules IC ne fonctionnent pas correctement avec ce téléviseur. Veuillez consulter votre prestataire de services à propos des modules IC disponibles.
- Il est possible que ce téléviseur ne fonctionne pas correctement avec un module IC non homologué par le prestataire de services.
- Des frais supplémentaires peuvent être facturés selon le prestataire de services.
- La compatibilité avec les futurs services DVB n'est pas garantie.
- Vérifiez les dernières informations concernant les services disponibles sur le site Web suivant. (uniquement en anglais)

<http://panasonic.jp/support/global/cs/tv/>

Ce produit est accordé sous licence du portefeuille de brevets AVC pour l'utilisation privée et non-commerciale par un consommateur, pour (i) coder du contenu vidéo conformément à la norme AVC ("AVC Vidéo") et/ou (ii) décoder du contenu AVC Vidéo codé par un consommateur engagé dans une activité privée et non-commerciale et/ou obtenu d'un fournisseur de contenu vidéo détenteur d'une licence l'autorisant à fournir du contenu AVC Vidéo. Aucune licence n'est, ni ne sera accordée implicitement pour tout autre usage.

Vous pouvez obtenir des informations supplémentaires de MPEG LA, LLC.

Voir <http://www.mpegla.com>.

ROVI CORPORATION ET/OU SES FILIALES NE SONT RESPONSABLES EN AUCUNE MANIERE DE L'EXACTITUDE DES INFORMATIONS RELATIVES AUX PROGRAMMES DE TELEVISION FOURNIES DANS LE SYSTEME GUIDE PLUS+. EN AUCUN CAS, ROVI CORPORATION ET/OU SES FILIALES NE PEUVENT ETRE TENUES RESPONSABLES POUR UNE PERTE DE BENEFICES, D'ACTIVITES COMMERCIALES OU D'AUCUNE SORTE DE PREJUDICES OU DE CONSEQUENCES, DIRECTS OU INDIRECTS, EN RELATION AVEC LA FOURNITURE OU L'UTILISATION DE QUELQUE INFORMATION QUE CE SOIT, EQUIPEMENT OU SERVICE DU SYSTEME GUIDE PLUS+. <http://www.europe.guideplus.com/>

Table des matières

Sections à lire impérativement

Mesures de sécurité.....	4
Entretien.....	5

Guide de mise en route rapide

Accessoires / Options.....	6
Identifier les commandes.....	8
Raccordement de base.....	10
Configuration automatique.....	12

Découvrez votre téléviseur!

Fonctions de base

Regarder la télévision.....	14
Utiliser le guide des programmes.....	18
Afficher le télétexte.....	21
Regarder les appareils raccordés aux entrées externes.....	23
Utilisation de VIERA TOOLS.....	25
Utiliser les fonctions du menu.....	26

Fonctions avancées

Refaire le réglage depuis le menu Configuration.....	34
Régler et éditer les chaînes (DVB).....	36
Régler et éditer les chaînes (Analogique).....	39
Programmation minuterie.....	41
Verrouillage parental.....	43
Noms d'entrée.....	45
Utiliser l'interface commune.....	46
Réglage usine.....	47
Mettre à jour le logiciel du téléviseur.....	48
Utilisation d'un lecteur multimédia.....	49
Fonctions de liaison (Q-Link / VIERA Link).....	57
Appareil externe.....	66

FAQ, etc.

Données techniques.....	68
FAQ.....	72
Caractéristiques.....	74
Licence.....	75

Mesures de sécurité

Avertissement

Manipulation de la fiche et du cordon d'alimentation

- Insérez complètement la fiche du cordon d'alimentation dans la prise de courant. (Une fiche de cordon d'alimentation mal insérée pourrait dégager de la chaleur et provoquer un incendie.)
- Assurez vous un accès facile à la prise du câble d'alimentation.
- Ne touchez pas la fiche du cordon d'alimentation avec les mains mouillées. Vous pourriez vous électrocuter.
- N'endommagez pas le cordon d'alimentation, un cordon endommagé peut être à l'origine d'un incendie ou d'une électrocution.
 - Ne déplacez pas le téléviseur avec son cordon branché à la prise de courant.
 - Ne placez pas d'objets lourds sur le cordon ni ne placez le cordon à proximité d'un objet à température élevée.
 - Ne tordez pas le cordon, ni ne le pliez excessivement, ni ne l'étirez.
 - Ne tirez pas directement sur le cordon. Lorsque vous débranchez le câble d'alimentation, tenez-le par le corps de la prise.
 - N'utilisez pas une fiche de cordon d'alimentation ou une prise de courant endommagée.
 - Assurez-vous que le téléviseur n'écrase pas le câble réseau.

En cas d'anomalie, débranchez immédiatement la fiche du cordon d'alimentation !!

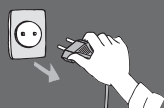

CA 220 à 240 V
50 Hz



Alimentation

- Ce téléviseur est conçu pour fonctionner sur un réseau de 220-240 V, 50 Hz, C.A.

Ne retirez pas les couvercles Ne modifiez JAMAIS l'appareil par vous-même

- Les composantes à haute tension peuvent entraîner un choc sérieux par courant électrique, c'est pourquoi vous ne devez pas ôter le cache arrière du téléviseur, un contact avec des composantes sous tension pouvant se produire.
- Aucune pièce réparable par l'utilisateur ne se trouve à l'intérieur de l'appareil.
- Confiez tout travail de vérification, réglage ou réparation à votre revendeur Panasonic.

N'exposez pas le téléviseur à la lumière directe du soleil et à d'autres sources de chaleur

- Évitez d'exposer le téléviseur directement aux rayons du soleil ou à toute autre source de chaleur.



Pour empêcher tout incendie, ne laissez jamais de bougies ou une autre source de feu ouvert à proximité du récepteur de télévision

Ne pas exposer à la pluie ou à une humidité excessive

- Ne pas exposer la TV à la pluie ou une humidité excessive pour éviter l'endommagement qui pourrait avoir comme conséquence un accident causé par le courant électrique ou un incendie.
- Ne pas poser sur l'appareil les récipients pour l'eau, par exemple des vases et ne pas exposer la TV à des projections d'eau.

N'introduisez pas d'objets étrangers dans l'appareil

- Ne laissez pas tomber dans l'appareil quelque objet que ce soit par les orifices d'aération, car il pourrait s'ensuivre un incendie ou un choc par courant électrique.

Ne placez pas le téléviseur sur des surfaces instables

- Le téléviseur risquerait de tomber ou de basculer.

N'utilisez que le piedestal original recommandé / équipement de montage

- L'utilisation de piedestaux ou autres installations de fixation inadaptés peut avoir comme conséquence l'instabilité de l'appareil et un risque de blessure. Demandez au vendeur local Panasonic le réglage ou l'installation de l'équipement.
- Utilisez les piedestaux agréés / supports pour accrochage au mur (p. 6 - 7).

Ne permettez pas aux enfants de manipuler la carte SD ou des composantes dangereuses

- Les petits enfants pourraient avaler la carte SD de même que d'autres petits objets. Veuillez ôter la carte SD dès après utilisation et la garder hors de portée des enfants.
- Ce produit comporte des pièces pouvant être dangereuses ou être aspirées ou avalées accidentellement par les enfants. Gardez-ces pièces hors de portée des jeunes enfants.

Attention**Avant de nettoyer le téléviseur, débranchez la fiche du cordon d'alimentation**

- Nettoyer un appareil sous tension présente un risque d'électrocution.

Débranchez la prise réseau du réseau électrique si vous n'utilisez pas le téléviseur pendant une longue période

- Si le téléviseur est branché au réseau, il continue à prélever une certaine quantité d'énergie électrique, même lorsqu'il est en état éteint.
- Avant de connecter et de déconnecter les câbles, il faut débrancher la fiche du réseau électrique.

N'exposez pas vos oreilles au son excessif des écouteurs

- Vous pourriez vous causer des dommages irréversibles de l'ouïe.

N'utilisez pas de grande force et évitez les chocs sur le panneau de l'écran

- Cela peut entraîner une détérioration provoquant une blessure.

Transportez le téléviseur en position debout**Ne bloquez pas les trous d'aération arrière**

- Une aération suffisante est indispensable pour empêcher une panne des composantes électriques.
- Ne recouvrez pas les orifices d'aération avec des objets comme des journaux, nappes et rideaux.
- Nous recommandons de laisser une distance minimale de 10 cm autour du récepteur de télévision, et ce même au cas où il est placé à l'intérieur d'une armoire ou entre des étagères.
- En utilisant le piédestal, garder un espace entre le bas de la TV et la surface du sol. Si vous n'utilisez pas de piédestal, assurez-vous que les orifices dans la partie inférieure du téléviseur ne sont pas bloqués.

Distance minimale

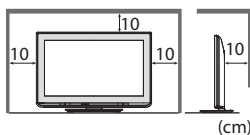

Entretien

Retirez tout d'abord la fiche du cordon d'alimentation de la prise de courant.**Panneau d'affichage, Coffret, Piédestal****Entretien régulier :**

Essayez doucement la surface du panneau d'affichage, du coffret ou du piédestal à l'aide d'un chiffon doux pour nettoyer la saleté ou les empreintes.

Pour la saleté récalcitrante :

Imbibez un chiffon doux avec de l'eau pure ou un détergent neutre dilué (1 volume de détergent pour 100 volumes d'eau). Puis essorez le chiffon et essuyez la surface. Enfin, essuyez toute trace d'humidité.

Attention

- N'utilisez pas de chiffon rêche et ne frottez pas trop vivement la surface. Ceci pourrait provoquer des rayures sur la surface.
- Veillez à ne pas soumettre les surfaces du téléviseur à de l'eau ou à du détergent. Un liquide à l'intérieur du téléviseur pourrait provoquer un dysfonctionnement.
- Veillez à ne pas soumettre les surfaces du téléviseur à un insecticide, un solvant, un diluant ou d'autres substances volatiles. Ceci pourrait altérer le fini de la surface ou provoquer le pelage de la peinture.
- Ne cognez pas ou ne rayez pas la surface avec les ongles ou des objets rigides.
- Évitez tout contact prolongé du coffret et du piédestal avec une substance en caoutchouc ou PVC. Ceci pourrait altérer le fini de la surface.

Fiche du cordon d'alimentation

Essayez régulièrement la fiche du cordon d'alimentation avec un chiffon sec. Humidité et poussière peuvent être à l'origine d'un incendie ou une électrocution.

Accessoires / Options

Accessoires standard

Télécommande

- N2QAYB000487



Piles pour la télécommande (2)

- R6
- ➔ (voir ci-dessous)



Piédestal

- ➔ (p. 7)



Vis d'assemblage pour le Support (3)



M4

Mode d'emploi

Garantie Pan Européenne

- Il est possible que les accessoires ne soient pas tous rassemblés. Veillez à ne pas les jeter par inadvertance.
- Ce produit comporte des pièces pouvant être dangereuses (comme les sachets en plastique) ou être aspirées ou avalées accidentellement par les enfants. Gardez-ces pièces hors de portée des jeunes enfants.

Accessoires en option

Veillez contacter votre revendeur Panasonic le plus proche pour acheter les accessoires en option recommandés. Pour plus de détails, veuillez consulter le manuel des accessoires en option.

Applique de suspension au mur

- TY-WK23LR2W



Arrière du téléviseur

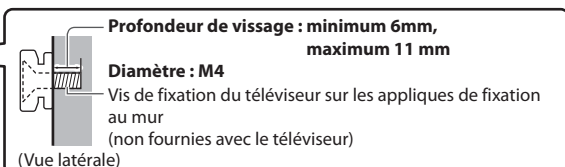
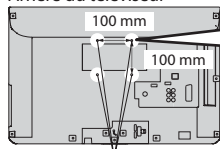

Orifices pour l'installation de l'applique de suspension au mur

Avertissement

- Notez que si vous choisissez de ne pas utiliser l'applique Panasonic ou de monter l'appareil vous-même, vous le faites à vos propres risques. Vous devez demander à un technicien qualifié d'effectuer l'installation. L'appareil, s'il n'est pas correctement mis en place, risquerait de blesser quelqu'un ou de subir des dommages en tombant. Tout dommage résultant du fait de ne pas avoir confié le montage de l'appareil à un installateur professionnel annulera la garantie.
- Si vous utilisez des accessoires en option ou un support pour un accrochage au mur, veillez toujours à ce que soient respectées dans toute leur étendue les instructions dans le mode d'emploi.
- Ne montez pas l'appareil directement sous des lumières de plafond (comme les lampes spots ou les ampoules halogènes) qui dégagent généralement beaucoup de chaleur. Cela risquerait de déformer ou d'endommager les pièces en plastique du boîtier.
- Procédez toujours avec prudence lors du montage d'un support au mur. Le support pour l'accrochage au mur ne doit pas être mis à la terre sur des parties métalliques dans le mur. Assurez-vous toujours avant le montage que des câbles électriques ou des tuyaux ne se trouvent pas dans le mur.
- Si vous n'utilisez pas la TV pendant une longue durée, démontez-la de son support mural dans le mur pour éviter toute chute et blessure.

Mise en place et retrait des piles de la télécommande

1

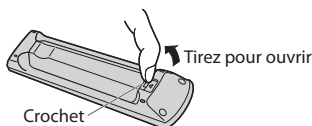

2

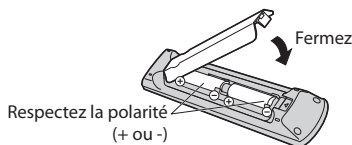

Attention

- Une mise en place incorrecte peut entraîner une fuite du liquide des piles et leur corrosion, ce qui endommagerait la télécommande.
- N'utilisez pas ensemble une pile neuve et une pile usagée.
- Ne remplacez que par un même type ou un type équivalent. N'utilisez pas ensemble des piles de type différent (comme des piles alcalines et au manganèse).
- N'utilisez pas de piles rechargeables (Ni-Cd).
- Ne brûlez pas ou ne brisez pas les piles.
- N'exposez pas les piles à une chaleur excessive, par ex. un rayonnement solaire, du feu, etc.
- Assurez-vous que vous vous débarrassez des piles de manière correcte.
- Assurez un bon remplacement des piles, si les piles sont mises à l'envers, il existe un risque d'explosion et d'incendie.
- Ne démontez pas et ne modifiez pas la télécommande.

Fixation du piédestal

Avertissement

Ne démontez pas ni ne modifiez le pied.

- Sinon, l'appareil pourrait tomber et être abîmé, ce qui pourrait causer des blessures.

Attention

Utilisez uniquement le piédestal fourni avec ce téléviseur.

- Sinon, l'appareil pourrait tomber et être abîmé, ce qui pourrait causer des blessures.

N'utilisez pas le piédestal s'il est tordu, fissuré ou rompu.

- Si vous utilisez le piédestal alors qu'il est rompu, il risque d'être endommagé encore davantage, et vous risqueriez de vous blesser. Adressez-vous dès que possible à votre revendeur.

Pendant le montage, n'utilisez que les vis fournies et assurez-vous que toutes les vis sont bien serrées.

- Si vous ne serriez pas suffisamment avec soin les vis pendant le montage, le piédestal n'aurait pas la stabilité nécessaire pour pouvoir soutenir le téléviseur en toute sécurité. Le résultat pourrait être que le téléviseur dépasse et sa détérioration ou un accident pour des personnes.

Veillez à ce que le téléviseur ne tombe pas.

- Si le téléviseur est renversé ou si des enfants grimpent sur le piédestal alors que le téléviseur est installé, celui-ci risque de tomber et de provoquer des blessures.

Il faut le concours de deux personnes au moins pour installer ou retirer le téléviseur.

- En l'absence d'au moins deux personnes, le téléviseur peut tomber et provoquer des blessures.

Fixer le téléviseur

Pour la fixation sûre il faut utiliser seulement les vis d'assemblage livrées.

- En premier lieu, vissez de manière lâche les trois vis de montage, puis serrez-les fermement pour les fixer.
- Effectuez le travail sur une surface horizontale et plane.

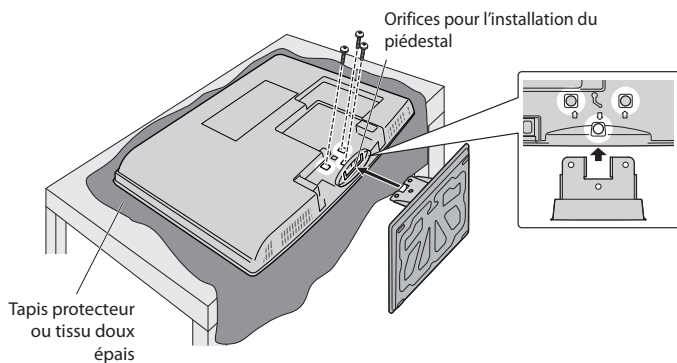

Identifier les commandes

Télécommande

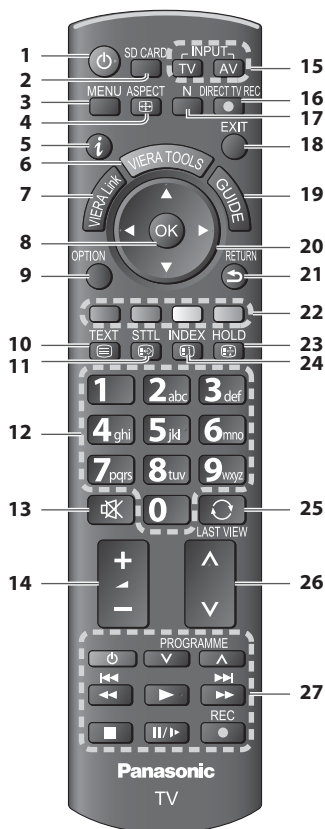

- 1 Commutateur de mode de veille Activé / Désactivé**
 - Active ou désactive le mode de veille
- 2 [Lecteur multimédia] ➔ (p. 49)**
 - Passe en mode de visualisation de la carte SD / écoute
- 3 [Menu principal] ➔ (p. 26)**
 - Appuyez pour accéder aux menus Image, Son et Configuration
- 4 Rapport de format ➔ (p. 17)**
 - Change le rapport de format à partir de la liste [Sélection d'aspect.]
 - Vous pouvez aussi appuyer sur cette touche plusieurs fois jusqu'à ce que vous obteniez le rapport de format désiré
- 5 Informations ➔ (p. 15)**
 - Affiche les informations de la chaîne et du programme
- 6 VIERA TOOLS ➔ (p. 25)**
 - Affiche des icônes de fonctions spéciales pour faciliter l'accès à ces fonctions
- 7 [Menu VIERA Link] ➔ (p. 61)**
 - Accède au Menu VIERA Link
- 8 OK**
 - Valide les sélections et choix
 - Appuyez après la sélection des positions de chaîne pour changer rapidement de chaîne
 - Affiche la liste des chaînes
- 9 [Menu options] ➔ (p. 16)**
 - Réglages additionnels pour l'affichage, le son, etc.
- 10 Télétexte ➔ (p. 21)**
 - Permute en mode télétexte
- 11 Sous-titres ➔ (p. 15)**
 - Affiche les sous-titres
- 12 Touches numériques**
 - Servent à changer de chaîne et de page de télétexte
 - Valide la saisie des caractères
 - En mode de veille, allume le téléviseur (Appuyez pendant environ 1 seconde)
- 13 Coupure du son**
 - Active et désactive la coupure du son
- 14 Volume Haut / Bas**
- 15 Sélection du mode d'entrée**
 - TV - permute entre les modes DVB-C / DVB-T / Analogique ➔ (p. 14)
 - AV - permute sur le mode d'entrée AV à partir de la liste Sélection d'entrée ➔ (p. 23)
- 16 Enregistrement Direct TV ➔ (p. 59, 61)**
 - Enregistre immédiatement un programme sur l'enregistreur DVD ou le magnétoscope par liaison Q-Link ou VIERA Link.
- 17 Normaliser ➔ (p. 26)**
 - Réinitialise les réglages de l'image et du son à leur niveau initial
- 18 Quitter**
 - Revient à l'écran d'affichage normal
- 19 Guide TV ➔ (p. 18)**
 - Affiche le Guide des programmes
- 20 Touches de curseur**
 - Servent à effectuer les sélections et réglages
- 21 Retour**
 - Revient au menu précédent ou à la page précédente
- 22 Touches de couleur (rouge-vert-jaune-bleu)**
 - Servent à la sélection, à la navigation et à l'utilisation des diverses fonctions
- 23 Verrouillage**
 - Fige ou défige l'image ➔ (p. 16)
 - Conserve la page de télétexte actuelle (mode télétexte) ➔ (p. 21)
- 24 Index ➔ (p. 21)**
 - Revient à la page d'index du télétexte (mode télétexte)
- 25 Dernière vue ➔ (p. 17)**
 - Passe à la dernière chaîne vue ou en mode d'entrée
- 26 Chaîne Haut / Bas**
 - Sélectionne les chaînes une à la fois
- 27 Fonctionnement de l'appareil raccordé ➔ (p. 24, 54, 64)**

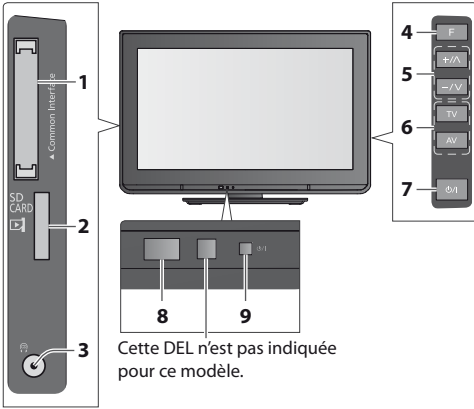

1 Fente IC ➔ (p. 46)

2 Fente pour carte SD ➔ (p. 49)

3 Prise de casque ➔ (p. 67)

4 Sélection de fonction

- [Volume] / [Contraste] / [Luminosité] / [Couleur] / [Netteté] / [Teinte] (signal NTSC) / [Grave]* / [Aigu]* / [Balance] / [Configuration auto] (p. 34, 35)
- *[Musique] ou mode [Parole] dans le menu Son

5 Chaîne Haut / Bas, modification de Valeur (si vous utilisez la touche F), Mise sous tension du téléviseur (appuyez sur n'importe quelle touche pendant environ 1 seconde si vous êtes en mode Veille)

6 Change le mode d'entrée

7 Interrupteur d'alimentation

- À utiliser pour la mise sous tension.
- Si le téléviseur était en mode de veille la dernière fois que vous l'avez éteint à l'aide de la télécommande, il sera en mode de veille la prochaine fois que vous l'allumerez à l'aide de l'interrupteur d'alimentation.

8 Capteur de signal de télécommande

- Ne placer aucun objet entre la télécommande et le capteur de télécommande de la TV.

9 Voyant DEL de l'alimentation et de la minuterie

- **Rouge** : Veille
- **Vert** : Activé
- **Orange** : Timer Programming activée
- **Orange (clignote)** :

L'enregistrement en mode Programmation minuterie ou Enregistrement Direct TV est en cours.

Rouge, clignotant en orange :

Mode de veille avec enregistrement en mode Programmation de la minuterie, ou en mode Enregistrement Direct TV

- Le voyant DEL clignote lorsque le téléviseur reçoit une commande de la télécommande.

Utilisation de l'affichage sur écran - Guide d'utilisation

Plusieurs des fonctions disponibles sur ce téléviseur sont accessibles depuis le menu d'affichage sur écran.

Guide d'utilisation

Le Guide d'utilisation vous aidera à faire fonctionner le téléviseur avec la télécommande.

Exemple: [Son]

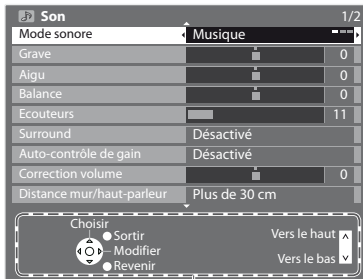

Guide d'utilisation

Utiliser la télécommande



Ouvrez le menu principal



Déplacez le curseur / sélectionnez l'option de menu



Déplacez le curseur / réglez les niveaux / sélectionnez parmi une plage d'options



Accédez au menu / mémorisez les réglages effectués ou les options sélectionnées

RETURN



Revenez au menu précédent

EXIT



Quittez les menus et revenez l'écran d'affichage normal

Fonction de mise en veille automatique

Le téléviseur passe automatiquement en mode de veille dans les conditions suivantes :

- aucun signal n'est reçu et aucune opération n'est effectuée en mode de télévision analogique pendant 30 minutes
- [Minuterie veille] est réglé dans Configuration (p. 16)
- aucune opération n'est réalisée pendant la période sélectionnée dans [Mise en veille automatique] (p. 33)
- Cette fonction n'affecte pas l'enregistrement en mode Programmation de la minuterie et Enregistrement Direct TV.

Raccordement de base

Les appareils externes et les câbles illustrés ne sont pas fournis avec ce téléviseur.

Assurez-vous que le téléviseur est débranché de la prise secteur avant de connecter ou de déconnecter tout fil.

Exemple 1

Connexion de l'antenne

Téléviseur uniquement

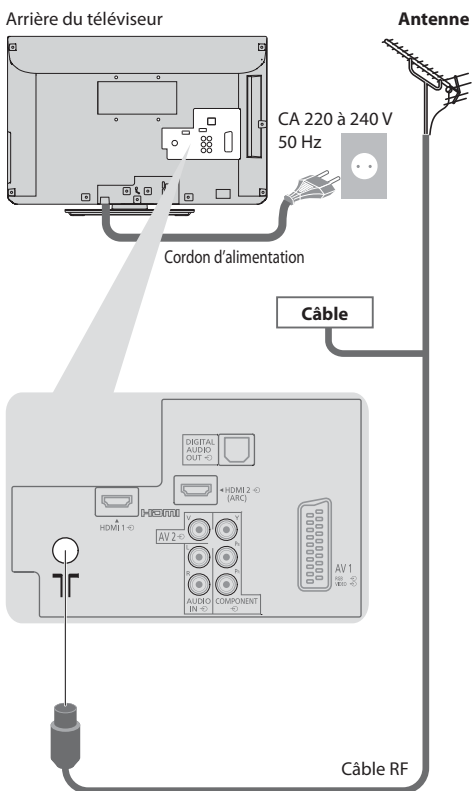

Exemple 2

Connexion de l'enregistreur DVD / magnétoscope

Téléviseur, Enregistreur DVD ou magnétoscope

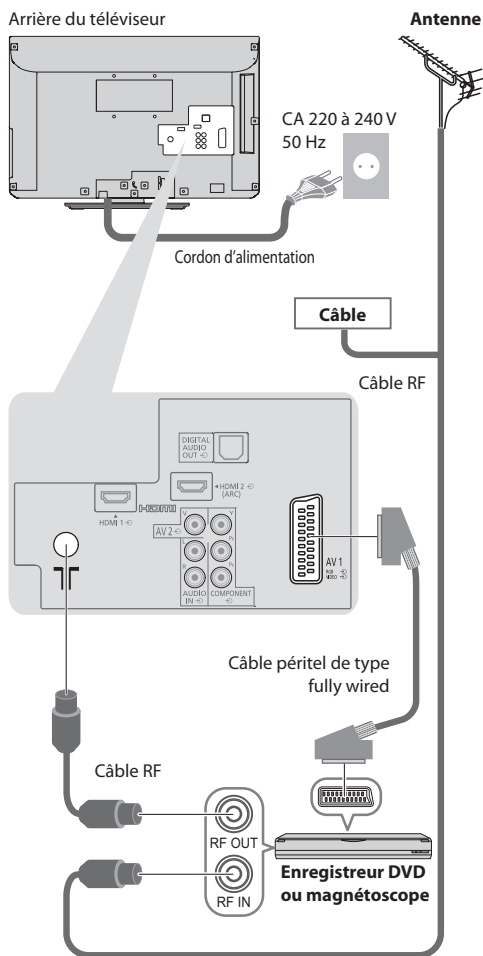

Remarque

- Raccordez à la borne AV1 du téléviseur pour un enregistreur DVD / magnétoscope prenant en charge Q-Link (p. 59).
- Un appareil compatible HDMI peut être raccordé aux bornes HDMI (HDMI1 / HDMI2) au moyen d'un câble HDMI (p. 67).
- Connexion Q-Link et VIERA Link ➔ (p. 57, 58)
- Veuillez aussi lire le manuel de l'appareil raccordé.

Exemple 3

Raccorder un enregistreur DVD ou un magnétoscope, et un décodeur

Téléviseur, enregistreur DVD ou magnétoscope, et décodeur

Arrière du téléviseur

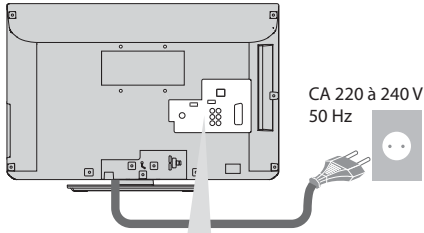

Antenne

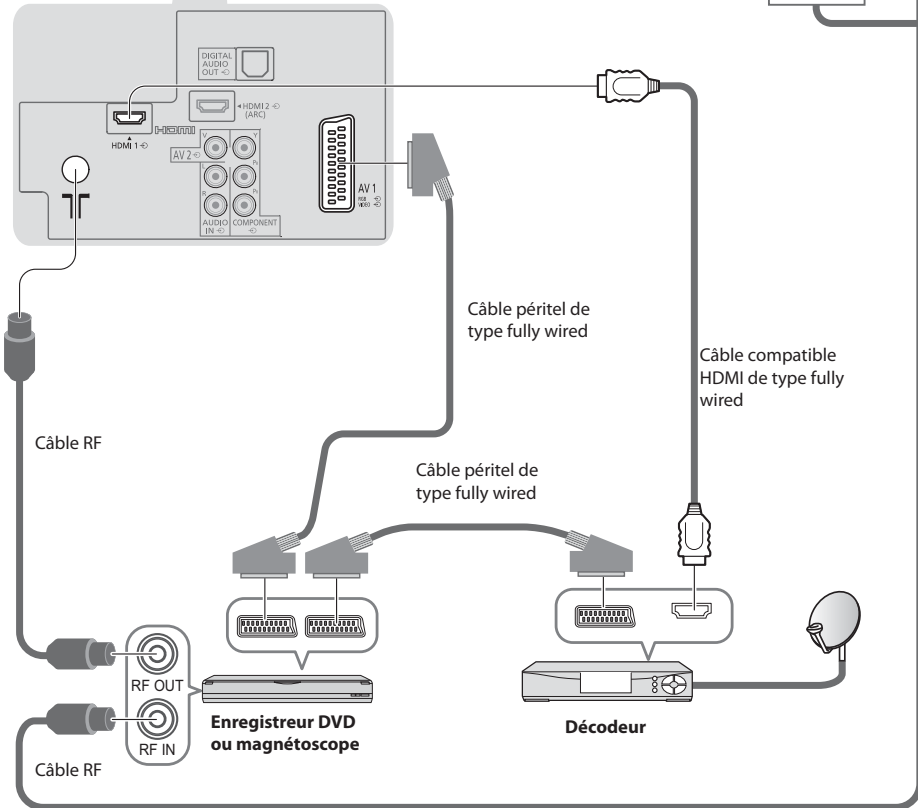
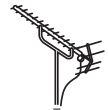

Configuration automatique

Recherchez et mémorisez automatiquement les programmes de télévision.

- Ces étapes ne sont pas nécessaires si votre revendeur a procédé à la configuration.
- Effectuez les connexions (p. 10, 11) et les réglages (si nécessaire) sur l'appareil raccordé avant de lancer la configuration automatique. Pour plus de détails sur les réglages de l'appareil raccordé, consultez son mode d'emploi.



1 Branchez le téléviseur dans la prise secteur et allumez-le.



- L'image met quelques secondes à s'afficher
- Si la DEL rouge s'allume sur le téléviseur, appuyez sur le Commutateur de mode de veille Activé / Désactivé de la télécommande pendant environ 1 seconde.



2 Sélectionnez la langue

Menüsprache			
Deutsch	Dansk	Polski	Srpski
English	Svenska	čeština	Hrvatski
Français	Norsk	Magyar	Slovensčina
Italiano	Suomi	Slovenčina	Latviešu
Español	Türkçe	Български	eesti keel
Português	Ελληνικά	Română	Lietuvių
Nederlands			



3 Sélectionnez votre pays

Pays		
Allemagne	Danemark	Pologne
Autriche	Suède	République tchèque
France	Norvège	Hongrie
Italie	Finlande	Slovaquie
Espagne	Luxembourg	Slovénie
Portugal	Belgique	Croatie
Suisse	Pays-Bas	Estonie
Malte	Turquie	Lituanie
Andorre	Grèce	Autres

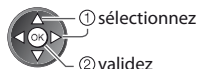

- Choisissez votre région en fonction du pays que vous avez sélectionné ou stockez le code Verrouillage parental ("0000" ne peut pas être stocké) en suivant les instructions à l'écran.

4 Sélectionnez le mode que vous souhaitez régler

Sélection du signal téléviseur	
<input type="checkbox"/> DVB-C	
<input checked="" type="checkbox"/> DVB-T	
<input type="checkbox"/> Analogique	
Début ATP	

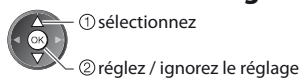

- : réglez (rechercher les chaînes disponibles)
- : Ignorez le réglage

5 Sélectionnez [Début ATP]

Sélection du signal téléviseur	
<input type="checkbox"/> DVB-C	
<input checked="" type="checkbox"/> DVB-T	
<input type="checkbox"/> Analogique	
Début ATP	

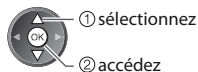

- La configuration automatique lance la recherche des chaînes de télévision et les mémorise. Les chaînes stockées et leur ordre varient en fonction du pays, de la région, du système de diffusion et des conditions de réception du signal.

L'écran de configuration auto varie suivant le pays sélectionné.

1 [Réglage réseau DVB-C]

- Selon le pays que vous sélectionnez, choisissez votre fournisseur de câble auparavant en suivant les instructions à l'écran.

Réglage réseau DVB-C	
Fréquence	Automatique
ID réseau	Automatique
Début ATP	

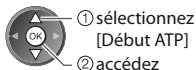

Normalement réglé sur [Fréquence] et [ID réseau] sur [Automatique]. Si [Automatique] ne s'affiche pas ou, si nécessaire, entrez [Fréquence] et [ID réseau] spécifié par votre fournisseur de câble avec les touches numériques.

2 [Configuration automatique DVB-C]

Configuration automatique DVB-C			
Progression 0%			
Cette opération prendra environ 3 minutes.			
No.	Nom de la chaîne	Type	QTE
1	CBBC Channel	TV gratuite	1100
2	BBC Radio Wales	TV gratuite	1100
3	ES4	TV gratuite	1100
TV gratuite: 3		TV payante: 0	Radio: 0
Recherche en cours			

4 [Configuration automatique mode analogique]

Configuration automatique mode analogique	
Progression 0%	
Cette opération prendra environ 3 minutes.	
CH	Nom de la chaîne
CH 29	
CH 33	BBC1
Analogique: 2	
Recherche en cours	

Sélectionnez [Maison]

Sélectionnez l'environnement [Maison] à utiliser dans votre foyer.

Sélectionnez votre environnement

Maison Magasin



- 1 sélectionnez
- 2 validez

■ Environnement de visionnement [Magasin] (uniquement pour un affichage en magasin)

l'environnement de visionnement [Magasin] est un mode de démonstration qui explique les principales fonctions de ce téléviseur.

Sélectionnez l'environnement [Maison] à utiliser dans votre foyer.

- Vous pouvez revenir à l'écran de sélection de l'environnement de visionnement à l'étape de l'écran de confirmation Magasin et à l'écran de sélection Démo automatique Désactivé / Activé.

1 Retour à l'écran de sélection de l'environnement de visionnement

Magasin

Vous avez sélectionné le mode magasin

Démo automatique

Désactivé Activé



2 Sélectionnez [Maison]

Sélectionnez votre environnement

Maison Magasin



- 1 sélectionnez
- 2 validez

Pour modifier par la suite l'environnement de visionnement, vous devrez réinitialiser tous les réglages en accédant au Réglage usine. ➔ [Réglage usine] (p. 47)

La configuration automatique est alors terminée et votre téléviseur est prêt pour l'affichage.

Si le réglage échoue, vérifiez la connexion du câble RF, puis suivez les instructions sur l'écran.

- Pour vérifier la liste des chaînes en un coup d'œil ➔ "Utiliser le guide des programmes" (p. 18)
- Pour éditer ou cachez (sauter) des chaînes ➔ "Régler et éditer les chaînes" (p. 36 - 40)
- Pour régler toutes les chaînes ➔ [Configuration auto] (p. 34, 35)
- Pour ajouter ultérieurement le mode TV disponible ➔ [Ajouter signal du téléviseur] (p. 31, 32)
- Pour initialiser tous les réglages ➔ [Réglage usine] (p. 47)

3 [Configuration automatique DVB-T]

Configuration automatique DVB-T			
Progression CH 1			
Cette opération prendra environ 3 minutes.			
CH	Nom de la chaîne	Type	QTE
62	CBBC Channel	TV gratuite	1100
62	BBC Radio Wales	TV gratuite	1100
62	ES4	TV gratuite	1100
62	Cartoon Nwkw	TV gratuite	1100
TV gratuite: 4		TV payante: 0	Radio: 0
Recherche en cours			

- Selon le pays que vous sélectionnez, l'écran de sélection de la chaîne s'affiche après Configuration automatique DVB-T si plusieurs chaînes ont le même numéro logique de chaîne. Sélectionnez votre chaîne préférée ou quittez l'écran pour des sélections automatiques.

5 Téléchargement prédéfini

Si un enregistreur compatible avec Q-Link, VIERA Link ou une technologie similaire (p. 59, 60) est connecté, les réglages de chaîne, langue, pays / région sont automatiquement téléchargés sur l'enregistreur.

Synchronisation

Veillez patienter!

0% 100%

Télécommande non disponible

- Si le téléchargement échoue, vous pourrez télécharger plus tard par le menu Configuration. ➔ [Téléchargement] (p. 30)

Regarder la télévision

Regarder la télévision



1 Allumez le téléviseur



- Appuyez pendant environ 1 seconde
- L'interrupteur d'alimentation doit être activé. (p. 9)

2 Sélectionnez le mode

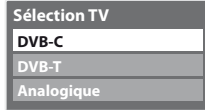

- Les modes sélectionnables varient en fonction des chaînes mémorisées (p. 12).



- ① sélectionnez
- ② accédez

- Il est possible de sélectionner le mode en appuyant plusieurs fois sur la touche TV de la télécommande ou du panneau latéral du téléviseur. (p. 9)
- Si le menu [Sélection TV] ne s'affiche pas, appuyez sur la touche TV pour changer de mode.

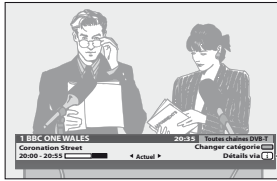

Bannière d'informations ➔ (p. 15)

3 Sélectionnez une chaîne



ou



- Pour sélectionner un numéro de position de chaîne à plus de deux chiffres, par exemple 399

3 def ➔ 9 mys ➔ 9 mys

■ Pour sélectionner à partir de la Liste des chaînes

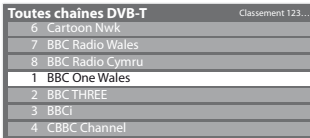

- ① sélectionnez une chaîne
- ② visionnez

- Pour classer les noms de chaîne par ordre alphabétique



- Pour changer la catégorie



■ Sélectionnez une chaîne à l'aide de la bannière d'informations (p. 15)

1 Affichez la bannière d'informations si elle n'est pas déjà affichée



2 Pendant que la bannière s'affiche, sélectionnez la chaîne



- ① sélectionnez une chaîne
- ② visionnez

■ Sélectionnez une chaîne à l'aide du Guide des programmes (p. 18)

1 Affichez le Guide des programmes



2 Sélectionnez le programme ou la chaîne en cours



- ① sélectionnez
- ② accédez

3 Sélectionnez [Voir programme] (Mode DVB)

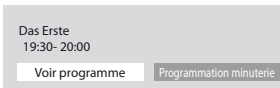

- ① sélectionnez
- ② visionnez

- Il pourrait être nécessaire de saisir le code postal ou d'effectuer une mise à jour selon le pays que vous sélectionnez (p. 12). Suivez les instructions du message.

Remarque

- Pour visionner la télévision payante ➔ "Utiliser l'interface commune" (p. 46)

Autres fonctions utiles

Affichez la bannière d'informations

Affichez la bannière d'informations

- Apparaît aussi lorsque vous changez de chaîne

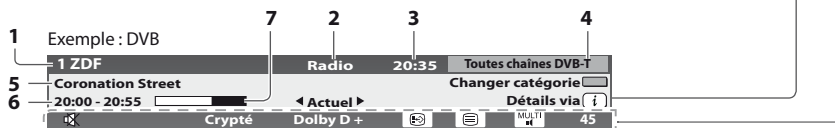

- 1 Position et nom de la chaîne
- 2 Type de chaîne ([Radio], [Données], [HDTV], etc.)
- 3 Heure actuelle
- 4 Catégorie
 - Pour changer la catégorie (DVB)
- 5 Programme
- 6 Début du programme / Heure de fin (DVB) Numéro de chaîne, etc. (Analogique)
- 7 Indicateur de progression chronologique du programme sélectionné (DVB)



① sélectionnez

② validez

Fonctions disponibles / Signification des messages



Son coupé



Service de sous-titres disponible



Multi-audio et multi-vidéo disponibles

[Signal faible]

Signal de télévision de mauvaise qualité



Service de télétexte disponible



[Stéréo], [Mono]
Mode audio

[Crypté]

Programme brouillé



Multi-audio disponible



1 - 90
Temps restant de la minuterie de veille
• Pour les réglages ➔ (p. 16)

[Dolby D +], [Dolby D]

Piste audio Dolby Digital Plus ou Dolby Digital



Multi-vidéo disponible

- Pour vérifier le nom de chaîne d'une autre chaîne réglée



- Pour regarder la chaîne qui figure dans la bannière



- Informations sur le programme suivant (DVB)



- Pour cacher



- Informations supplémentaires (DVB)



(Appuyez de nouveau pour cacher la bannière)

- Pour régler le délai d'affichage

➔ [Délai d'affichage] (p. 32)

Affichez les sous-titres

Affichez ou cachez les sous-titres (si disponibles)

STTL

- Pour changer la langue de DVB (si disponible)



➔ [Sous-titres préférés] (p. 32)

Remarque

- Si vous appuyez sur la touche STTL en mode analogique, le téléviseur permute sur le service de télétexte et ouvre votre page favorite (p. 21). Appuyez sur la touche EXIT pour revenir en mode TV.

Verrouillage

Fige ou défige l'image

HOLD



Afficher les réglages disponibles pour l'état courant

Vérifier ou modifier instantanément l'état actuel

OPTION

- Pour modifier



- ① sélectionnez
- ② modifiez

[Multi-vidéo] (mode DVB)

Permet de sélectionner l'image (si disponible)

- Ce réglage n'est pas mémorisé ; le réglage par défaut est réinitialisé une fois que vous quittez le programme en cours.

[Multi-audio] (mode DVB)

Permet de sélectionner une autre langue pour la piste sonore (si disponible)

- Ce réglage n'est pas mémorisé ; le réglage par défaut est réinitialisé une fois que vous quittez le programme en cours.

[Audio double] (mode DVB)

Vous permet de sélectionner le son stéréo / monaural (s'il est disponible)

[Sous channel] (mode DVB)

Permet de sélectionner le sous-canal d'un programme à plusieurs canaux (si disponible)

[Langue du sous-titrage] (mode DVB)

Permet de sélectionner la langue pour l'affichage des sous-titres (si disponible)

[Langue télétexte]

Définit la langue de télétexte

➔ [Configuration] (p. 32)

[Langue Télétexte] (mode DVB)

Permet de sélectionner une autre langue pour le télétexte (si disponible)

[MPX] (mode Analogique)

Sélectionne le mode de son multiplex (s'il est disponible)

➔ [Son] (p. 29)

[Correction volume]

Règle le volume d'une chaîne donnée ou le mode d'entrée

Minuterie veille

Commute le téléviseur en mode veille automatiquement après une période déterminée

1 Affichez le menu

MENU



2 Sélectionnez [Configuration]

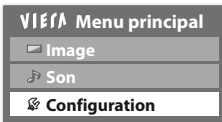

- ① sélectionnez
- ② accédez

3 Sélectionnez [Minuterie veille] et réglez l'heure

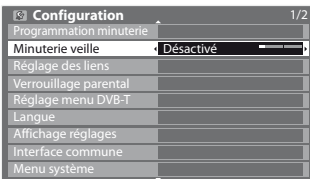

- ① sélectionnez
- ② validez

- Pour annuler ➔ Réglez sur [Désactivé] ou éteignez le téléviseur.
- Pour confirmer le temps restant ➔ "Affichez la bannière d'informations" (p. 15)
- Lorsqu'il reste moins de 3 minutes, le temps restant clignote sur l'écran.

Rapport de format

Changez le rapport de format (taille d'image)

ASPECT Affichez l'image avec une taille et un format optimaux.
Normalement, les programmes comportent un "Signal de contrôle du rapport de format" (signal d'écran large, etc.), et le téléviseur choisit automatiquement le rapport de format en fonction du "Signal de contrôle du rapport de format" (p. 68).

■ Si vous désirez changer le rapport de format manuellement

1 Affichez la liste Sélection d'aspect

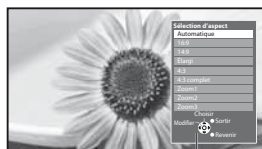

Liste Sélection d'aspect

2 Pendant que la liste s'affiche, sélectionnez le mode



- ① sélectionnez
- ② mémorisez

- Vous pouvez également changer le mode à l'aide de la touche ASPECT uniquement.

ASPECT



(Appuyez plusieurs fois jusqu'à ce que vous obteniez le mode désiré)

[Automatique]



Le rapport de format optimal est choisi et l'image est étirée pour remplir tout l'écran.
Pour plus de détails ➔ (p. 68)

[16:9]



Affiche l'image telle quelle en 16:9, sans déformation (anamorphosée).

[4:3 complet]



Affiche une image 4:3 en l'allongeant horizontalement pour qu'elle remplisse l'écran.
• Signal HD uniquement

[14:9]



Affiche l'image à la norme 14:9, sans déformation.

[Zoom1]



Affiche une image boîte aux lettres 16:9 ou une image 4:3 sans déformation.

[Élargi]



Affiche une image en plein-écran 4:3. L'allongement n'est visible que sur les bords gauche et droit.

[Zoom2]

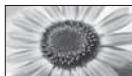

Affiche une image boîte aux lettres 16:9 (anamorphosée) en plein-écran sans déformation.

[4:3]



Affiche l'image à la norme 4:3, sans déformation.

[Zoom3]

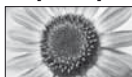

Affiche une image boîte aux lettres 2,35:1 (anamorphosée) en plein-écran sans déformation. En 16:9, affiche l'image à sa taille maximale (en l'allongeant légèrement).

Remarque

- Le rapport de format est fixé à [16:9] lorsque [Mode Image] est réglé sur [Jeux] dans le menu Image.
- Non disponible en service de télétexte.
- Le mode de rapport de format peut être mémorisé séparément pour les signaux SD (définition standard) et HD (haute définition)

Dernière vue

Passer facilement à la dernière chaîne vue ou en mode d'entrée



- Appuyez de nouveau pour revenir à la vue actuelle.

Remarque

- Il n'est pas possible de changer de chaîne en cours d'enregistrement en mode Programmation minuterie ou Enregistrement Direct TV.
- Regarder moins de 10 secondes n'est pas considéré comme la chaîne ou le mode d'entrée précédemment regardé.

Utiliser le guide des programmes

Guide TV — Le guide électronique des programmes (EPG) présente à l'écran une grille des programmes actuellement transmis et des émissions à venir pour les sept prochains jours (suivant le diffuseur).

- Cette fonction varie suivant le pays sélectionné (p. 12).
- La saisie ou la mise à jour du code postal peut être requise pour utiliser le système GUIDE Plus+ selon le pays que vous sélectionnez. ➔ **“Afficher la publicité” (p. 19)**
- Les canaux DVB-T et analogiques s'affichent sur le même écran de Guide des programmes. [D] signifie chaîne DVB-T et [A] signifie chaîne analogique. Il n'y pas de liste de programmes pour les chaînes analogiques.
- La première fois que vous allumez le téléviseur, ou s'il est resté éteint pendant plus d'une semaine, le Guide des programmes peut mettre un certain temps à apparaître complètement.

Utiliser le guide des programmes



1 Sélectionnez le mode

➔ (p. 14)



2 Affichez le guide des programmes



- Appuyez de nouveau pour changer la présentation ([Paysage] / [Portrait]). Affichez [Paysage] pour voir plusieurs chaînes. Affichez [Portrait] pour voir une chaîne à la fois.

Exemple :
[Paysage] (Affichage par chaîne)

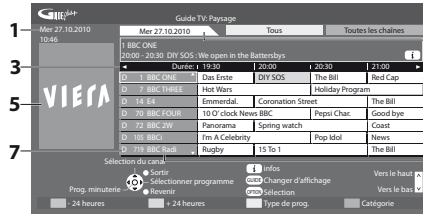

- 1 Date et heure actuelles
- 2 Date du Guide des programmes
- 3 Heure du Guide des programmes
- 4 Programme
- 5 Publicité
- 6 Position et nom de la chaîne
- 7 [D] : DVB-T
[A] : Analogique

Exemple :
[Portrait] (Affichage par heure)



Selon le pays que vous avez sélectionné, vous pouvez sélectionner le type de guide des programmes

➔ **[Guide par défaut] dans [Affichage réglages] (p. 32)**

Si vous sélectionnez [Liste des chaînes], la liste des chaînes s'affiche lorsque vous appuyez sur la touche GUIDE.

■ Pour revenir au téléviseur



■ Pour regarder le programme

1 Sélectionnez le programme ou la chaîne en cours

- ① sélectionnez
- ② accédez



2 Sélectionnez [Voir programme] (Mode DVB)

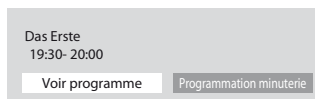

- ① sélectionnez
- ② visionnez

• Pour utiliser la Programmation de la minuterie ➔ (p. 20)

■ Pour reculer au jour précédent (mode DVB)

 (Rouge)

■ Pour afficher la liste des chaînes du type sélectionné (mode DVB)

 (Jaune)

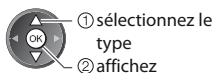

■ Pour avancer au jour suivant (mode DVB)

 (Vert)

■ Pour afficher une liste de chaînes de la catégorie sélectionnée

 (Bleu)

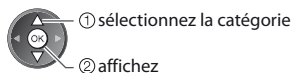

Seules les chaînes analogiques apparaissent dans la liste

Pour afficher la liste des chaînes favorites ➔ (p. 36)

Autres fonctions utiles

Afficher les détails du programme (mode DVB)

1 Sélectionnez le programme

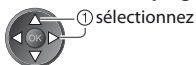

2 Affichez les détails

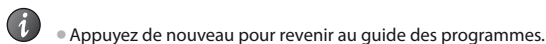

Afficher la publicité

Suivant le pays sélectionné, ce téléviseur prend en charge le système GUIDE Plus+ en mode DVB-T ou analogique.

La saisie ou mise à jour du code postal est requise. Suivez les instructions du message.

- Il est aussi possible de configurer manuellement à partir du menu Configuration ➔ [Mise à jour] / [Code postal] dans [Paramétrage GUIDE Plus+] (p. 33)
- Saisissez votre code postal lors de la première utilisation de cette fonction. Si vous saisissez un code postal erroné pour votre région ou si vous ne saisissez pas de code postal, il se peut que la publicité ne s'affiche pas correctement.

Affichez les informations de publicité

OPTION • Pour afficher la dernière publicité
➔ [Mise à jour] dans [Paramétrage GUIDE Plus+] (p. 33)

■ Pour changer les publicités



■ Pour revenir au Guide des programmes

OPTION ou RETURN

 ou 

Remarque

- Pour actualiser les informations continuellement, le téléviseur doit être laissé en mode de veille.

Programmation de la minuterie (mode DVB)

La fonction Programmation de la minuterie est une minuterie qui rappelle de regarder ou d'enregistrer le programme sur un enregistreur externe.

1 Sélectionnez le programme à venir



La DEL devient orange si la programmation de la minuterie est réglée.
(La DEL clignote en orange si la programmation de la minuterie est en cours.)

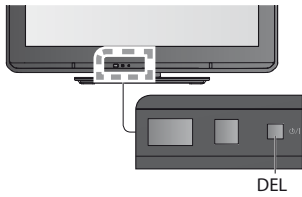

■ Pour vérifier / modifier / annuler un événement de programmation de la minuterie

➔ "Programmation minuterie" (p. 41 - 43)

■ Si vous sélectionnez le programme en cours

Un écran de confirmation s'affiche et vous invite à le regarder ou à l'enregistrer.

Sélectionnez [Programmation minuterie] et réglez [Enr. ext.] pour enregistrer une fois l'événement de programmation effectué.



Remarque

- Cette fonction n'est pas disponible en mode analogique.
- La programmation de la minuterie ne fonctionne de façon appropriée que si les données horaires sont acquises via le signal de la radiotélévision ou du fournisseur d'accès.
- Vous ne pouvez pas sélectionner une autre chaîne pendant l'enregistrement en mode Programmation de la minuterie.
- Lors de l'enregistrement de programmes sur l'enregistreur externe, assurez-vous d'effectuer les réglages appropriés sur l'enregistreur connecté au téléviseur.
Si un enregistreur compatible avec Q-Link, VIERA Link ou toute autre technologie similaire est connecté au téléviseur (p. 59, 60) et que les [Réglage des liens num/analog] (p. 30) sont terminés, il n'est pas nécessaire de régler l'enregistreur. Consultez aussi le manuel de l'enregistreur.

2 Sélectionnez la fonction ([Enr. ext.] ou [Rappel])

(Écran Programmation de la minuterie)



[Enr. ext.] :

pour enregistrer le programme sur un enregistreur externe
Lorsqu'arrive l'heure de démarrage, la chaîne est automatiquement commutée et les signaux audio et vidéo sont émis. Un message de rappel s'affiche 2 minutes avant l'heure de démarrage si vous regardez la télévision.

[Rappel] :

pour rappeler de regarder le programme
Lorsque vous regardez le téléviseur, un message de rappel s'affiche 2 minutes avant l'heure de démarrage. Appuyez sur la touche OK pour basculer sur la chaîne programmée.

■ Pour revenir au Guide des programmes



Afficher le télétexte

Les services de télétexte consistent en informations de texte fournies par les diffuseurs. Les fonctions peuvent varier suivant les diffuseurs.

Qu'est-ce que le mode FLOF (FASTEXT) ?

En mode FLOF, quatre sujets de couleurs différentes apparaissent au bas de l'écran. Pour obtenir plus d'informations sur l'un de ces sujets, appuyez sur la touche de couleur correspondante. Ce service permet d'accéder facilement aux informations relatives aux sujets présentés.

Qu'est-ce que le mode TOP ? (dans le cas de l'émission de texte TOP)

TOP améliore considérablement le service de télétexte standard, en facilitant la recherche et en fournissant un guide efficace.

- Survol rapide des informations de télétexte disponibles
- Sélection facile du sujet, étape-par-étape
- Informations d'état de page au bas de l'écran

Page du haut / bas disponible

(Rouge) (Vert)

Pour sélectionner parmi les blocs de sujets

(Bleu)

Pour sélectionner le sujet suivant à l'intérieur du bloc de sujets

(Après le dernier sujet, la sélection passe au bloc de sujets suivant.)

(Jaune)

Qu'est-ce que le mode Liste ?

En mode Liste, quatre numéros de page de couleurs différentes apparaissent au bas de l'écran. Chacun de ces numéros peut être changé et enregistré dans la mémoire du téléviseur. ➔ **"Mémorisez les pages fréquemment consultées" (p. 22)**

■ Pour modifier le mode

➔ [Télétexte] dans le menu Configuration (p. 32)



1 Permutez sur Télétexte



- Affiche la page d'index (le contenu varie suivant le diffuseur)

Numéro de sous-page

<< 01 02 03 04 05 06 07 >>
P100 17:51 28 Fev

TELETEXT
INFORMATION

— Barre de couleur

Numéro de page actuel

2 Sélectionnez la page



haut
ou
bas

Touche de couleur
(Correspond à la barre de couleur)

■ Pour régler le contraste



(Appuyez trois fois)

Avec la barre bleue affichée



■ Pour revenir au téléviseur



Affichez les données cachées

Affichez les mots cachés, comme par exemple les réponses aux pages de quiz

MENU ➔ (Rouge)

- Appuyez encore une fois pour les cacher de nouveau.

VERROUILLAGE

arrêtez la mise à jour automatique

(Si vous désirez verrouiller la page actuelle pour ne pas qu'elle se mette à jour)

HOLD • Appuyez encore une fois pour reprendre.



INDEX

Revenez à la page d'index principal



Accédez à une page favorite

Affichez une page favorite mémorisée

Ouvrez la page associée à la touche bleue (mode Liste).

STTL • Le réglage d'usine est "P103".



PLEIN / HAUT / BAS

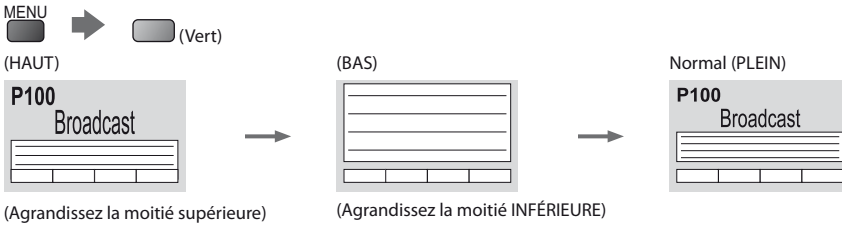

Affichez dans plusieurs fenêtres

Regardez la télévision et le télétexte dans deux fenêtres en même temps



- Les commandes ne sont exécutables que dans l'écran télétexte.

Mémorisez les pages fréquemment consultées

Mémorisez les pages fréquemment consultées dans la barre de couleur (en mode Liste uniquement)

Avec une page affichée

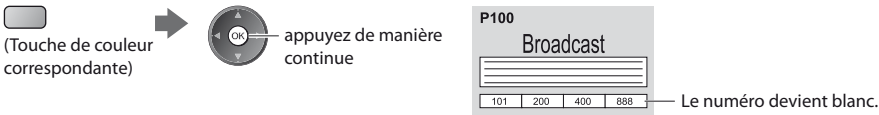

■ Pour changer les pages mémorisées

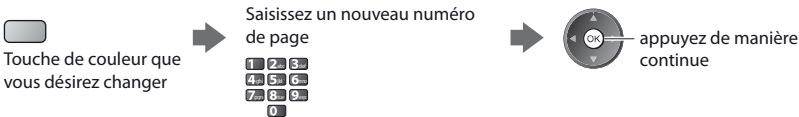

Affichez la sous-page

Affichez la sous-page (uniquement lorsque le Télétexte contient plus d'une page)

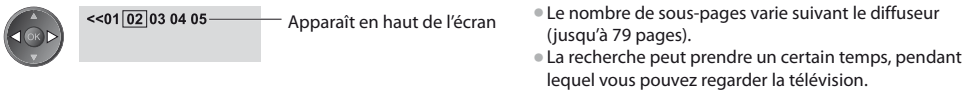

■ Pour afficher une sous-page spécifique

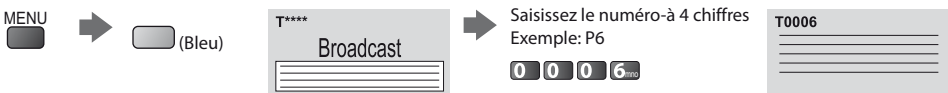

Regardez la télévision en attendant la mise à jour

Regardez une image TV pendant la recherche d'une page de télétexte

Le télétexte se met automatiquement à jour lorsque de nouvelles informations sont disponibles.

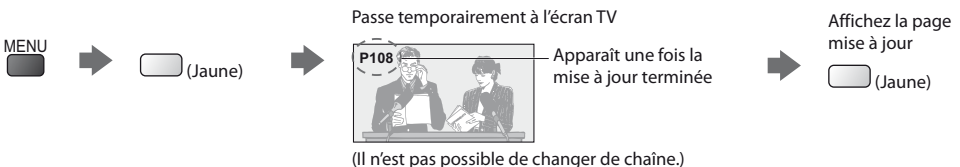

- La page d'informations dispose d'une fonction qui indique l'arrivée des dernières informations ("Flash d'informations").

Regarder les appareils raccordés aux entrées externes

Raccordez l'appareil externe (Magnétoscope, appareil DVD, etc.) pour le visionner via l'entrée.

- Pour connecter l'appareil ➔ (p. 10, 11, 66, 67)

La télécommande peut prendre en charge l'exécution de certaines fonctions de l'appareil externe sélectionné.

- ➔ "Commander un autre appareil à l'aide de la télécommande du téléviseur" (p. 24)



1 Allumez le téléviseur



Lors d'une connexion par péritel, comme dans l'exemple 2 ou 3 (p. 10, 11)

Reçoit automatiquement les signaux lorsque la lecture commence

- Les signaux reçus sont automatiquement identifiés par la borne péritel (8 broches).
- Cette fonction est aussi disponible pour les connexions HDMI (p. 66).

Si le mode d'entrée ne permute pas automatiquement

Exécutez **2** et **3**

- Vérifiez la configuration de l'équipement.

2 Affiche le menu Sélection d'entrée



3 Sélectionnez le mode d'entrée de la connexion à l'appareil

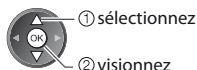
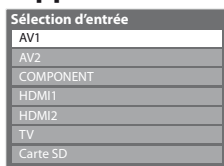

- Vous pouvez aussi sélectionner l'entrée à l'aide de la touche AV sur le téléviseur (sauf [Carte SD]).

Appuyez plusieurs fois sur la touche jusqu'à ce que l'entrée désirée soit sélectionnée.

- [Carte SD] : Passe au lecteur multimédia ➔ "Utilisation d'un lecteur multimédia" (p. 49)

- Vous pouvez nommer ou ignorer chacun des modes d'entrée (sauf [Carte SD]).

➔ "Noms d'entrée" (p. 45)

Les entrées ignorées ne seront pas affichées lors de la pression sur la touche AV.

- Pour revenir au téléviseur



4 Affichez

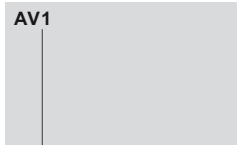









Affiche le mode sélectionné

Remarque

- Si l'appareil externe est doté d'une fonction de réglage du rapport de format, réglez-le sur "16:9".
- Pour plus de détails, reportez-vous au mode d'emploi de l'appareil ou contactez votre revendeur.

Commander un autre appareil à l'aide de la télécommande du téléviseur

L'appareil Panasonic raccordé au téléviseur peut être commandé directement à l'aide des touches ci-dessous sur la télécommande du téléviseur.

	Veille Réglez sur le mode de veille / Allumez
	Lecture Faites la lecture d'une cassette vidéo ou d'un disque DVD / contenu vidéo
	Arrêtez Arrêtez les opérations
	Recul rapide / Saut / Recherche Magnétoscope : Rembobinez, faites reculer l'image rapidement tout en l'affichant DVD / contenu vidéo : Sautez à la piste ou au titre précédent Appuyez de manière continue pour effectuer une marche arrière
	Avance-rapide / Saut / Recherche Magnétoscope : Avancez rapidement, faites avancer l'image rapidement tout en l'affichant DVD / contenu vidéo : Sautez à la piste ou au titre suivant Appuyez de manière continue pour effectuer une recherche avant
	Pause Pause / Reprise DVD : Appuyez de manière continue pour faire la lecture à vitesse lente
	Chaîne Haut / Bas Sélectionnez une chaîne
	Enregistrement Lancez l'enregistrement

Changer le code suivant le type d'appareil

Chaque type d'appareil Panasonic possède son propre code de télécommande.

Changez le code en fonction de l'appareil que vous désirez commander.

Si vous utilisez le mode vidéo du lecteur multimédia (p. 54) ou si vous faites fonctionner l'appareil connecté dans VIERA Link (p. 63), sélectionnez le code "73".

Appuyez de manière continue  **pendant l'exécution des commandes suivantes**

Saisissez le code approprié, en vous reportant au tableau ci-dessous



Appuyez sur



Type d'appareil	Code
Enregistreur DVD, lecteur DVD, lecteur Blu-ray Disc	70 (valeur par défaut)
Lecteur Home cinéma, lecteur Home cinéma Blu-ray Disc	71
Magnétoscope	72
Utilisation du mode vidéo du lecteur multimédia ➔ "Mode Vidéo" (p. 54) Utilisation de l'appareil dans VIERA Link ➔ "Contrôle VIERA Link" (p. 63)	73

Remarque

- Vérifiez le bon fonctionnement de la télécommande après avoir changé le code.
- Il se peut que les codes reviennent aux valeurs par défaut si les batteries sont remplacées.
- Il se peut que certaines commandes ne soient pas possibles sur certains modèles d'appareil.

Utilisation de VIERA TOOLS

Vous pouvez accéder facilement à des fonctions spéciales à l'aide de la fonction VIERA TOOLS.



1 Affichez les icônes de la fonction



2 Sélectionnez une fonction



- ① sélectionnez
- ② accédez

3 Suivez les étapes de la procédure pour chaque fonction

[Contrôle VIERA Link] ➔ **“Contrôle VIERA Link” (p. 63)**



Lorsqu'au moins deux appareils compatibles sont branchés, un écran de sélection s'affiche.

Veuillez sélectionner la description et l'accès appropriés.

[Photo]

➔ **“Mode Photo” (p. 50)**



[Video]

➔ **“Mode Vidéo” (p. 53)**



[Musique]

➔ **“Mode Musique” (p. 55)**



■ **Pour revenir au téléviseur**

EXIT ou

Remarque

- Si la fonction sélectionnée n'est pas disponible, il est possible d'afficher la démonstration expliquant comment l'utiliser. Appuyez sur la touche OK pour afficher la démonstration après avoir sélectionné la fonction non disponible.

Utiliser les fonctions du menu

Les divers menus permettent d'effectuer les réglages de l'image, du son et autres fonctions.

Utiliser les fonctions du menu



1 Affichez le menu
 MENU • Affiche les fonctions réglables (varie suivant le signal d'entrée)

2 Sélectionnez le menu
 Exemple : [Image]

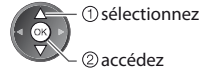
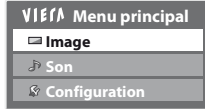

3 Sélectionnez l'option
 Exemple : [Image]

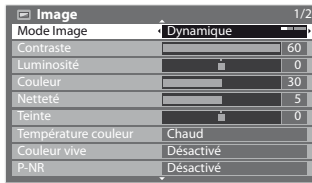

4 Réglez ou sélectionnez
 Exemple : [Image]

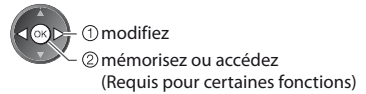
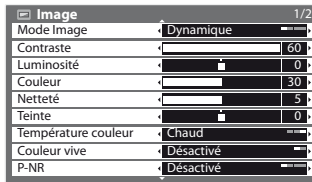

■ Pour revenir au téléviseur en tout temps



■ Pour revenir à l'écran précédent



■ Pour changer de page de menu



■ Sélectionnez parmi les choix disponibles

Numéro et position des choix disponibles



■ Réglez à l'aide de la barre coulissante



■ Allez à l'écran suivant



■ Pour réinitialiser les réglages

- Pour réinitialiser les réglages des images uniquement ➔ **[Réinitialiser par défaut] dans le menu Image (p. 28)**
- Pour réinitialiser les réglages du son uniquement ➔ **[Réinitialiser par défaut] dans le menu Son (p. 30)**
- Pour réinitialiser les réglages des images et du son simultanément ➔ **N** (Le niveau du volume et le mode aspect sont également réinitialisés)
- Pour initialiser tous les réglages ➔ **[Réglage usine] dans le menu Configuration (p. 33)**

■ Saisissez les caractères via le menu de saisie libre

Vous pouvez saisir librement les noms ou les chiffres pour certaines options.

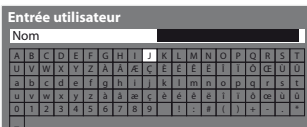

Entrez les caractères un à un



Mémorisez



- Vous pouvez entrer les caractères en utilisant les touches numériques. ➔ **"Tableau des caractères pour les touches numériques" (p. 70)**

Liste Menu

Menu	Option	Réglages / Configurations (choix disponibles)
Image	Mode Image	<p>Mode image de base [Dynamique] / [Normal] / [Cinéma] / [Vrai cinéma] / [Jeux] Pour chaque Mode d'affichage et entrée, [Contraste], [Luminosité], [Couleur], [Netteté], [Teinte], [Température couleur], [Couleur vive], [P-NR] et [3D-COMB] peut être réglé et mémorisé pour répondre à vos besoins d'affichage spécifiques.</p> <ul style="list-style-type: none"> ● Effectuez le réglage pour chaque signal d'entrée. <p>[Dynamique] : Fournit un contraste et une netteté d'image supérieures lors du visionnement dans une pièce très éclairée.</p> <p>[Normal] : Recommandé pour le visionnement dans une pièce aux conditions d'éclairage normales.</p> <p>[Cinéma] : Pour regarder des films dans une pièce sombre avec un contraste et une reproduction des noirs et de la couleur améliorés.</p> <p>[Vrai cinéma] : Reproduit avec précision la qualité originale de l'image sans aucune révision.</p> <p>[Jeux] : Signal de réponse rapide conçu spécialement pour offrir une image adéquate pendant l'exécution des jeux</p> <ul style="list-style-type: none"> ● Non valide en mode TV ● Un enregistrement continu du temps écoulé en mode Jeux peut être affiché dans le coin supérieur droit de l'écran. ➔ [Affichage du temps de jeu] (p. 32)
	Contraste, Luminosité, Couleur, Netteté	Augmente ou réduit le volume de ces options selon vos préférences personnelles.
	Teinte	<p>Avec une source de signal NTSC raccordée au téléviseur, vous pouvez régler la teinte de l'image à votre guise</p> <ul style="list-style-type: none"> ● S'applique uniquement à la réception d'un signal NTSC
	Température couleur	<p>Permet de régler l'ensemble des tons de l'image [Froid] / [Normal] / [Chaud]</p> <ul style="list-style-type: none"> ● Non valide si [Mode Image] est réglé sur [Vrai cinéma].
	Couleur vive	Rend automatiquement les couleurs éclatantes [Désactivé] / [Activé]
	P-NR	<p>Réduction du bruit sur l'image Réduit automatiquement le bruit d'image indésirable et le bruit de scintillement sur les contours de l'image [Désactivé] / [Minimum] / [Moyen] / [Maximum]</p>
	3D-COMB	<p>Rend plus vives les images fixes ou au ralenti [Désactivé] / [Activé]</p> <ul style="list-style-type: none"> ● De temps à autre, pendant l'arrêt sur image ou le défilement lent des images, des motifs de couleurs peuvent être visibles. Réglez sur [Activé] pour afficher les couleurs avec plus de netteté et de fidélité. ● S'applique uniquement à la réception d'un signal PAL ou NTSC ● Non valide sur RVB, Composantes, HDMI et Lecteur multimédia
	Affichage à l'écran	<p>Éteint l'écran lorsque vous sélectionnez [Désactivé] [Désactivé] / [Activé]</p> <ul style="list-style-type: none"> ● Le son est activé même si l'écran est éteint. ● Appuyez sur n'importe quelle touche (à l'exception de la touche Veille) pour activer l'écran. ● Cette fonction est efficace pour réduire la consommation électrique pour écouter le son sans regarder l'écran du téléviseur.

Menu	Option	Réglages / Configurations (choix disponibles)
Image	Réglages avancés	<p>Surbalage 16:9</p> <p>Sélectionnez la zone de l'écran pour l'affichage de l'image [Désactivé] / [Activé] [Activé] : Agrandissement de l'image pour cachez ses bords. [Désactivé] : Affichage de l'image à sa taille originale.</p> <ul style="list-style-type: none"> ● Réglez sur [Activé] si du bruit est généré sur les bords de l'écran. ● Cette fonction est disponible lorsque le rapport de format est réglé sur Automatique (signal 16:9 uniquement) ou 16:9. ● Cette fonction peut être mémorisée séparément pour les signaux SD (définition standard) et HD (haute définition).
		<p>Système couleur AV</p> <p>Sélectionne le système couleur facultatif sur la base des signaux vidéo en mode AV [Automatique] / [PAL] / [SECAM] / [M.NTSC] / [NTSC]</p>
		<p>Réglage d'entrée DVI</p> <p>Change manuellement le niveau des noirs de l'image pour le mode d'entrée HDMI avec le signal d'entrée DVI [Normal] / [Complet]</p> <ul style="list-style-type: none"> ● Lorsque le signal d'entrée DVI de l'appareil externe, en particulier d'un ordinateur, s'affiche, il est possible que le niveau des noirs ne soit pas convenable. Dans ce cas, sélectionnez [Complet]. ● Le niveau des noirs pour le signal d'entrée HDMI est automatiquement ajusté. ● Pour le mode d'entrée HDMI avec uniquement un signal d'entrée DVI
	<p>Réinitialiser par défaut</p> <p>Appuyez sur la touche OK pour réinitialiser le mode de visualisation d'images de l'entrée sélectionnée aux réglages par défaut</p>	
Son	Mode sonore	<p>Sélectionne le mode sonore de base [Musique] / [Parole] / [Utilisateur]</p> <ul style="list-style-type: none"> ● Le mode sélectionné influe sur tous les signaux d'entrée. <p>[Musique] : Améliore la qualité sonore pour regarder des vidéos musicales, etc.</p> <p>[Parole] : Améliore la qualité sonore pour regarder des informations, des feuilletons, etc.</p> <ul style="list-style-type: none"> ● En mode Musique et Parole, vous pouvez ajuster les réglages [Grave] et [Aigu] qui seront mémorisés pour chaque mode. <p>[Utilisateur] : Ajuste manuellement le son en utilisant l'égaliseur afin de convenir à votre qualité sonore préférée.</p> <ul style="list-style-type: none"> ● Pour le mode Utilisateur, [Equalizer] s'affiche dans le menu Son au lieu de [Grave] et [Aigu]. Sélectionnez [Equalizer] et ajustez la fréquence. ➔ [Equalizer] (voir ci-dessous)
	Grave	Augmente ou diminue le niveau pour renforcer ou affaiblir une sortie sonore plus grave ou plus profonde
	Aigu	Augmente ou diminue le niveau pour renforcer ou affaiblir une sortie sonore plus aiguë ou plus élevée
	Equalizer	<p>Ajuste le niveau de fréquence qui convient à votre qualité sonore préférée</p> <ul style="list-style-type: none"> ● Cette fonction est disponible lorsque [Mode sonore] est réglé sur [Utilisateur]. ● Sélectionnez la fréquence et modifiez le niveau de fréquence à l'aide de la touche de curseur. ● Si vous souhaitez améliorer les sons graves, augmentez le niveau des fréquences les plus basses. Si vous souhaitez améliorer les sons aigus, augmentez le niveau des fréquences les plus élevées. ● Pour réinitialiser les niveaux de chaque fréquence à leurs réglages par défaut, sélectionnez l'option [Réinitialiser par défaut] à l'aide de la touche de curseur, puis appuyez sur la touche OK.
	Balance	Règle le niveau du volume des haut-parleurs droit et gauche
	Ecouteurs	Règle le volume du casque

Menu	Option	Réglages / Configurations (choix disponibles)
Son	Surround	Réglages du son surround [Désactivé] / [V-Audio] [V-Audio] : Fournit un rehausseur dynamique de la largeur pour simuler des effets spatiaux évolués
	Auto-contrôle de gain	Ajuste le niveau actuel du volume s'il est très différent de la chaîne ou du mode d'entrée précédemment affiché [Désactivé] / [Activé]
	Correction volume	Règle le volume d'une chaîne donnée ou le mode d'entrée
	Distance mur/haut-parleur	Règle le son basse fréquence [Plus de 30 cm] / [Moins de 30 cm] <ul style="list-style-type: none"> Si l'espace arrière entre le téléviseur et le mur est supérieur à 30 cm, l'option [Plus de 30 cm] est recommandée. Si l'espace arrière entre le téléviseur et le mur est inférieur à 30 cm, l'option [Moins de 30 cm] est recommandée.
	MPX	Sélectionne le mode de son multiplex (s'il est disponible) [Stéréo] : Utilisez ceci en temps normal [Mono] : Si le signal stéréo ne peut être reçu [M1] / [M2] : Disponible pendant la transmission d'un signal monaural <ul style="list-style-type: none"> Mode analogique uniquement
	Préférence audio	Sélectionne le réglage initial pour les pistes audio [Automatique] / [Multicanal] / [Stéréo] / [MPEG] <ul style="list-style-type: none"> Les options de fonction varient suivant le pays sélectionné. [Automatique] : Sélectionne automatiquement les pistes audio si le programme comporte plus de deux pistes. L'ordre de priorité est le suivant : Dolby Digital Plus, HE-AAC, Dolby Digital, MPEG. [Multicanal] : La priorité est accordée à la piste audio multicanal. [Stéréo] : La priorité est accordée à la piste audio multicanal stéréo (2 canaux). [MPEG] : La priorité est accordée à MPEG. <ul style="list-style-type: none"> Dolby Digital Plus et Dolby Digital sont des méthodes de codage des signaux numériques développées par Dolby Laboratories. Outre l'audio stéréo (2 canaux), ces signaux peuvent être de type audio multicanal. HE-AAC est une méthode de codage sensorielle utilisée pour compresser l'audio numérique en vue d'un stockage et d'une transmission efficaces. MPEG est une méthode de compression audio qui permet de réduire la taille des données sans perte significative de la qualité audio. Dolby Digital Plus et HE-AAC sont des technologies pour programmes HD (haute définition). Mode DVB uniquement
Sélection SPDIF	SPDIF : Un format de fichier de transfert audio standard Sélectionne le réglage initial pour le signal de sortie audio numérique de les bornes DIGITAL AUDIO OUT et HDMI2 (fonction ARC) [Automatique] / [PCM] [Automatique] : Les signaux Dolby Digital Plus et Dolby Digital sont émis en Dolby Digital Bitstream. Les signaux HE-AAC (48 kHz) multicanal sont émis en DTS. Les signaux MPEG sont émis en PCM. [PCM] : Le signal de sortie numérique est verrouillé sur PCM. <ul style="list-style-type: none"> Pour le mode DVB ou le mode Vidéo de lecteur multimédia (p. 53) ARC (Canal Retour Audio) : Une fonction de sortie audio numérique utilisant un câble HDMI 	

Menu	Option	Réglages / Configurations (choix disponibles)	
Son	Niveau PCM / Optique	Règle le niveau audio de la sortie PCM à partir de la borne DIGITAL AUDIO OUT en tant que réglage initial [-12] / [-10] / [-8] / [-6] / [-4] / [-2] / [0] (dB) <ul style="list-style-type: none"> ● Normalement, le son PCM est plus élevé que celui des autres types de plage audio. ● Mode DVB uniquement 	
	Entrée HDMI1 / 2	Sélectionnez en fonction du signal d'entrée [Numérique] / [Analogique] (p. 70) [Numérique] : Connexion par câble HDMI [Analogique] : Connexion par câble adaptateur HDMI-DVI <ul style="list-style-type: none"> ● Mode d'entrée HDMI uniquement 	
	Délai SPDIF	Ajuste la durée du délai de la sortie sonore de la borne DIGITAL AUDIO OUT si le son n'est pas synchronisé avec l'image <ul style="list-style-type: none"> ● Mode DVB uniquement 	
	Réinitialiser par défaut	Appuyez sur la touche OK pour initialiser les paramètres Mode Son, [Balance], [Ecouteurs] et [Surround] à leurs réglages par défaut	
Configuration	Programmation minuterie	Règle une minuterie pour rappeler de regarder ou d'enregistrer des programmes (p. 41) <ul style="list-style-type: none"> ● Mode DVB uniquement 	
	Minuterie veille	Règle l'heure à laquelle le téléviseur passe automatiquement en mode veille [Désactivé] / [15] / [30] / [45] / [60] / [75] / [90] (minutes) (p. 16)	
	Réglage des liens num/analog	VIERA Link	Règle le téléviseur pour l'utilisation des fonctions VIERA Link [Désactivé] / [Activé] (p. 60)
		Sortie AV1	Choisit le signal à transmettre du téléviseur à Q-Link [TV] / [AV2] / [Moniteur] [Moniteur] : Image affichée sur l'écran <ul style="list-style-type: none"> ● Les signaux à composantes et HDMI ne peuvent pas être émis.
		Démarrage simultané	Règle le téléviseur pour l'utilisation de la fonction Démarrage simultané [Désactivé] / [Activé] (p. 59, 60)
		Arrêt simultané	Règle le téléviseur pour l'utilisation de la fonction Arrêt simultané [Désactivé] / [Activé] (p. 59, 60)
		Veille Eco énergie	Contrôle la consommation d'énergie de l'appareil raccordé en mode de veille pour réduire la consommation [Désactivé] / [Activé] (p. 61) <ul style="list-style-type: none"> ● Cette fonction est disponible lorsque [VIERA Link] est réglé sur [Activé] et lorsque [Arrêt simultané] est réglé sur [Activé].
		Mode veille intelligent	Permet que les appareils non visionnés ou non connectés entrent en mode de veille pour réduire la consommation d'énergie [Désactivé] / [Activé (avec rappel)] / [Activé (sans rappel)] (p. 61) <ul style="list-style-type: none"> ● Cette fonction est disponible lorsque [VIERA Link] est réglé sur [Activé].
		Téléchargement	Télécharge les réglages de chaîne, de langue, de pays / zone sur un appareil compatible Q-Link ou VIERA Link raccordé au téléviseur <ul style="list-style-type: none"> ● Il n'est pas possible de télécharger les réglages de chaîne DVB-C.
	Verrouillage parental	Verrouille une chaîne ou une entrée AV pour y interdire l'accès (p. 43)	

Menu	Option	Réglages / Configurations (choix disponibles)	
Configuration	Réglage menu DVB-C	Éditer les favoris	Crée la liste des chaînes DVB-C favorites (p. 36)
		Liste des chaînes	Saute les chaînes DVB-C non désirées ou édite les chaînes DVB-C (p. 37)
		Configuration auto	Règle automatiquement les chaînes DVB-C disponibles (p. 34)
		Réglage manuel	Règle manuellement les chaînes DVB-C (p. 38)
		Actualiser liste chaînes	Met à jour la liste des chaînes DVB-C tout en conservant vos réglages (p. 38)
		Réseau favori	Sélectionne votre réseau favori pour chaque diffuseur (disponible uniquement dans certains pays)
		Message nouvelle chaîne	Sélectionne l'affichage ou non d'un message de notification lorsqu'une nouvelle chaîne DVB-C est trouvée [Désactivé] / [Activé] (p. 38)
		Remplacement service	Configurez-le sur [Activé] pour autoriser la commutation du message vers le service disponible (disponible uniquement dans certains pays) [Désactivé] / [Activé]
		Condition du signal	Vérifie l'état du signal DVB-C (p. 38)
		Atténuateur	Réduit automatiquement le signal DVB-C afin d'éviter les interférences [Désactivé] / [Activé] (p. 38)
		Ajouter signal du téléviseur	<p>Ajoute le mode TV</p> <ul style="list-style-type: none"> ● Cette fonction est disponible si vous ignorez des modes pour régler [Configuration auto] lors de la première utilisation du téléviseur. ● Pour l'utiliser, reportez-vous aux opérations "Configuration automatique" lors de la première utilisation du téléviseur (p. 12, 13).
Configuration	Réglage menu DVB-T	Éditer les favoris	Crée la liste des chaînes DVB-T favorites (p. 36)
		Liste des chaînes	Saute les chaînes DVB-T non désirées ou édite les chaînes DVB-T (p. 37)
		Configuration auto	Règle automatiquement les chaînes DVB-T captées dans la zone (p. 35)
		Réglage manuel	Règle manuellement les chaînes DVB-T (p. 38)
		Actualiser liste chaînes	Met à jour la liste des chaînes DVB-T tout en conservant vos réglages (p. 38)
		Réseau favori	Sélectionne votre réseau favori pour chaque diffuseur (disponible uniquement dans certains pays)
		Message nouvelle chaîne	Sélectionne l'affichage ou non d'un message de notification lorsqu'une nouvelle chaîne DVB-T est trouvée [Désactivé] / [Activé] (p. 38)
Condition du signal	Vérifie l'état du signal DVB-T (p. 38)		
Ajouter signal du téléviseur	<p>Ajoute le mode TV</p> <ul style="list-style-type: none"> ● Cette fonction est disponible si vous ignorez des modes pour régler [Configuration auto] lors de la première utilisation du téléviseur. ● Pour l'utiliser, reportez-vous aux opérations "Configuration automatique" lors de la première utilisation du téléviseur (p. 12, 13). 		

Menu	Option	Réglages / Configurations (choix disponibles)
Réglage menu analogique	Liste des chaînes	Saute les chaînes analogiques non désirées ou édite les chaînes analogiques (p. 39)
	Configuration auto	Règle automatiquement les chaînes analogiques captées dans la zone (p. 35)
	Réglage manuel	Règle manuellement les chaînes analogiques (p. 40)
	Ajouter signal du téléviseur	Ajoute le mode TV <ul style="list-style-type: none"> • Cette fonction est disponible si vous ignorez des modes pour régler [Configuration auto] lors de la première utilisation du téléviseur. • Pour l'utiliser, reportez-vous aux opérations "Configuration automatique" lors de la première utilisation du téléviseur (p. 12, 13).
Langue	Langues OSD	Change de langue pour les affichages sur écran
	Langue préférée 1 / 2	Sélectionne les première et deuxième langues préférées pour l'audio multi DVB (suivant le diffuseur)
	Sous-titres préférés 1 / 2	Sélectionne les première et deuxième langues préférées pour les sous-titres DVB (suivant le diffuseur) <ul style="list-style-type: none"> • Pour afficher les sous-titres ➔ (p. 15)
	Télétexte préféré	Sélectionne la langue préférée pour le service de télétexte DVB (suivant le diffuseur)
Affichage réglages	Type sous-titres préféré	Sélectionne le type sous-titres préféré [Standard] / [Malentendants] <ul style="list-style-type: none"> • [Malentendants] facilite la compréhension et rend le visionnement plus agréable à l'aide de sous-titres DVB (suivant le diffuseur). • [Sous-titres préférés 1 / 2] la priorité est accordée à dans [Langue].
	Télétexte	Mode d'affichage Télétexte [TOP (FLOF)] / [Liste] (p. 21)
	Langue télétexte	Sélectionne la langue du télétexte [Ouest] / [Est1] / [Est2] [Ouest] : anglais, français, allemand, grec, italien, espagnol, suédois, turc, etc. [Est1] : tchèque, anglais, estonien, letton, roumain, russe, ukrainien, etc. [Est2] : tchèque, hongrois, letton, polonais, roumain, etc.
	Guide par défaut	Sélectionne le type de guide des programmes par défaut lorsque vous appuyez sur la touche GUIDE (disponible uniquement dans certains pays) [Guide TV] / [Liste des chaînes] [Guide TV] : Le guide électronique des programmes (EPG) est disponible. <ul style="list-style-type: none"> • Pour utiliser l'EPG ➔ (p. 18) [Liste des chaînes] : L'EPG n'est pas disponible et la liste de chaînes s'affiche à la place.
	Noms d'entrée	Nomme ou ignore chacune des bornes d'entrée (p. 45)
	Délai d'affichage	Règle la durée d'affichage de la bannière d'informations (p. 15) sur l'écran [Pas d'affichage] / [1] / [2] / [3] / [4] / [5] / [6] / [7] / [8] / [9] / [10] (secondes)
	Affichage du temps de jeu	Réglez sur [Activé] pour afficher la durée d'utilisation du mode Jeux toutes les 30 minutes [Désactivé] / [Activé] <ul style="list-style-type: none"> • Cette fonction est disponible lorsque [Jeux] est sélectionné dans [Mode Image] ➔ (p. 27)
	Mode Radio	Réglez la minuterie de manière à éteindre l'écran automatiquement lorsqu'une station de radio est sélectionnée [Désactivé] / [5] / [10] / [15] / [20] (secondes) <ul style="list-style-type: none"> • Le son est activé même si l'écran est éteint. • Appuyez sur n'importe quelle touche sauf Veille, Volume Haut / Bas et Coupure du son pour allumer l'écran. • Cette fonction est efficace pour réduire la consommation électrique lors de l'écoute d'une station de radio.

Menu	Option	Réglages / Configurations (choix disponibles)		
Configuration	Interface commune			
	Menu système	Réglage usine	Réinitialise tous les réglages, par exemple lors d'un déménagement (p. 47)	
		Mise à jour système	Télécharge le nouveau logiciel sur le téléviseur (p. 48)	
		Licence logicielle	Affiche les informations de licence logicielle	
		Informations système	Affiche les informations système de ce téléviseur	
	Autres réglages	Paramétrage GUIDE Plus+	Mise à jour	Effectue la mise à jour de l'horaire GUIDE Plus+ et des informations de publicité pour le système GUIDE Plus+ (p. 19)
			Code postal	Règle votre code postal pour l'affichage des publicités dans le système GUIDE Plus+ (p. 19)
			Informations système	Affiche les informations système du système GUIDE Plus+
		Préf. à l'allumage	Sélectionne automatiquement l'entrée lorsque vous allumez le téléviseur [TV] / [AV] Réglez sur [TV] pour visualiser une image à partir du tuner TV. Réglez sur [AV] pour visualiser l'entrée à partir d'un appareil externe connecté à la borne AV1 ou HDMI1, par exemple, un décodeur. <ul style="list-style-type: none"> ● L'appareil externe doit être sous tension et envoyer un signal de contrôle pour que puisse se produire une commutation automatique. 	
		Mise en veille automatique	Règle l'heure à laquelle le téléviseur passe automatiquement en mode veille lorsqu'aucune opération n'est réalisée pendant les durées sélectionnées [Désactivé] / [2] / [4] (heures) <ul style="list-style-type: none"> ● Le démarrage automatique de la programmation de la minuterie n'a aucun effet sur cette fonction. ● La commutation d'entrée automatique avec l'appareil connecté affecte cette fonction et le compteur de temps est réinitialisé. ● Le message de notification s'affiche 3 minutes avant de passer en mode veille. 	
Économie d'énergie	Réduit la luminosité de l'image pour réduire la consommation d'énergie [Désactivé] / [Activé]			
Fuseau horaire	Règle les données de temps <ul style="list-style-type: none"> ● Les données de temps seront corrigées en fonction du temps moyen de Greenwich. ● Réglez sur [Automatique] pour que le temps se règle automatiquement sur celui de votre zone. 			

- Un menu différent s'affiche dans le mode de lecteur multimédia. (p. 49 - 56)
- La sélection n'est possible que parmi les choix disponibles.

Refaire le réglage depuis le menu Configuration

Règle automatiquement de nouveau toutes les chaînes captées dans la zone.

- Cette fonction est disponible si le réglage de chaîne est déjà exécuté.
- Seul le mode sélectionné est réglé.
- Tous les réglages de syntonisation précédents sont effacés.
- Si le code Verrouillage parental (p. 44) a été validé, le code PIN est requis.
- Si le réglage n'a pas été complètement exécuté ➔ **[Réglage manuel]** (p. 38, 40)

Chaînes DVB-C



1 Sélectionnez DVB-C

➔ (p. 14)



2 Affichez le menu



3 Sélectionnez [Configuration]

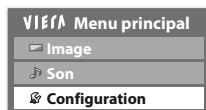

4 Sélectionnez [Réglage menu DVB-C]

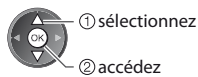
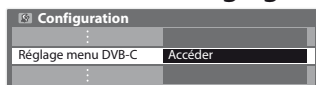

5 Sélectionnez [Configuration auto]

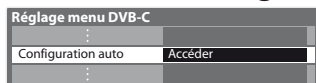

6 Réglez la Configuration auto

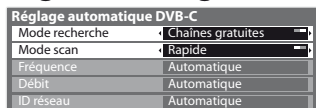

- [Mode scan]

[Total] : balaye toute la plage de fréquences

[Rapide] : balaye les fréquences qui correspondent à votre pays

- Normalement réglé sur [Fréquence], [Débit] et [ID réseau] à [Automatique].

Si [Automatique] ne s'affiche pas ou, si nécessaire, entrez [Fréquence], [Débit] et [ID réseau] spécifié par votre fournisseur de câble avec les touches numériques.

7 Lancez la configuration automatique (Les réglages s'effectuent automatiquement)

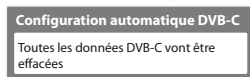

Configuration automatique DVB-C				
Progression 0%				
Cette opération prendra environ 3 minutes.				
No.	Nom de la chaîne	Type	QTE	
1	CBBC Channel	TV gratuite	100	
2	BBC Radio Wales	TV gratuite	100	
3	E4	TV gratuite	100	
TV gratuite: 3		TV payante: 0	Radio: 0	
Recherche en cours				

Une fois l'opération terminée, la chaîne qui se trouve sur la position la plus basse s'affiche.

Pour revenir au téléviseur



Pour la configuration automatique, utiliser les touches sur le panneau latéral du téléviseur (p. 9)

- 1 Appuyez de manière répétée jusqu'à ce que [Configuration auto] apparaisse



- 2 Accédez [Configuration auto]



- 3 Réglez le mode de recherche et le mode de balayage



(sélectionnez l'option)

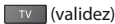

(validez)



(mémorisez)

- 4 Démarrez [Configuration auto]



- Pour revenir au téléviseur





1 Sélectionnez DVB-T ou Analogique

➔ (p. 14)



2 Affichez le menu



3 Sélectionnez [Configuration]

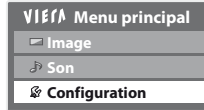

4 Sélectionnez [Réglage menu DVB-T] ou [Réglage menu analogue]

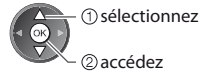
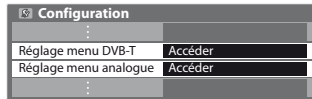

• L'option affichée dépend du mode sélectionné.

5 Sélectionnez [Configuration auto]

Exemple:

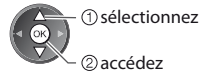
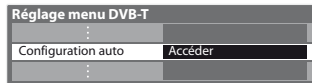

6 Lancez la configuration automatique (Les réglages s'effectuent automatiquement)

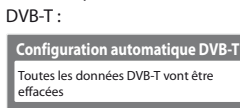

Configuration automatique DVB-T

Progression CH 5 99

Cette opération prendra environ 3 minutes.

CH	Nom de la chaîne	Type	QTE
62	CBCS Channel	TV gratuite	1100
62	BBC Radio Wales	TV gratuite	1100
62	E4	TV gratuite	1100
62	Cartoon Nwk	TV gratuite	1100
TV gratuite: 4		TV payante: 0	Radio: 0

Recherche en cours

Analogique :

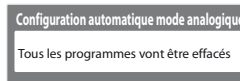

Configuration automatique mode analogique

Progression CH 2 11

Balayage

Cette opération prendra environ 3 minutes.

CH	Nom de la chaîne
CH 29	
CH 33	BBC1

Analogique: 2

Recherche en cours

• Les réglages de chaîne, de langue, de pays / zone sont téléchargés sur un appareil compatible Q-Link ou VIERA Link raccordé au téléviseur.

Une fois l'opération terminée, la chaîne qui se trouve sur la position la plus basse s'affiche.

■ Pour revenir au téléviseur



Pour la configuration automatique, utiliser les touches sur le panneau latéral du téléviseur (p. 9)

- Appuyez de manière répétée jusqu'à ce que [Configuration auto] apparaisse
- Accédez [Configuration auto]
- Démarrez [Configuration auto]

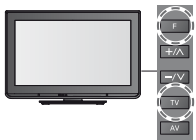

• Pour revenir au téléviseur

Régler et éditer les chaînes (DVB)

Vous pouvez régler de nouveau les chaînes ou établir des listes de chaînes favorites, ignorer les chaînes non désirées, etc.



1 Sélectionnez DVB-C ou DVB-T

➔ (p. 14)



2 Affichez le menu



3 Sélectionnez [Configuration]

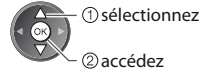
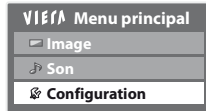

- ① sélectionnez
- ② accédez

4 Sélectionnez [Réglage menu DVB-C] ou [Réglage menu DVB-T]

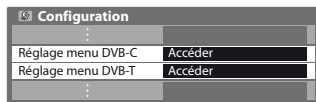

- ① sélectionnez
- ② accédez

• L'option affichée dépend du mode sélectionné.

5 Sélectionnez une des fonctions suivantes

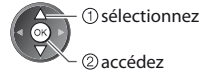
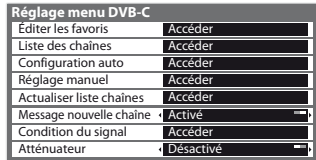

- ① sélectionnez
- ② accédez

- Les options de fonction varient suivant le pays sélectionné (p. 12).
- [Configuration auto] ➔ "Refaire le réglage depuis le menu Configuration" (p. 34, 35)

■ Pour revenir au téléviseur



Régler et éditer les chaînes (DVB)

Liste de vos chaînes DVB favorites [Éditer les favoris]

Créez vos listes de chaînes favorites pour divers diffuseurs (jusqu'à 4 : [Favori]1 à 4).

Les listes de favoris DVB sont disponibles sous "Catégorie" dans la bannière d'informations (p. 15) et l'écran Guide des programmes (p. 18).

1 Sélectionnez une chaîne à ajouter à la liste (↔): Pour changer la catégorie

Édition des favoris DVB-C		Classement 123	
Sources chaînes DVB-C		Favori 1	
1	BBC One Wales		
7	BBC THREE		
14	14 E4		
70	CBBC Channel		
72	Cartoon Newk		
105	BBC2		
719	BBC Radio Wales		
720	BBC Radio Cymru		



- Pour classer les noms de chaîne par ordre alphabétique
 - (Rouge)
 - Chaîne chiffrée
 - (Vert)
 - Pour changer la catégorie
 - (Bleu)

2 Ajoutez-la à la liste des Favoris

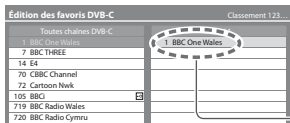

- Pour ajouter en une seule fois un bloc continu de chaînes à la liste



① créez le bloc

② ajoutez

Une chaîne est ajoutée

■ Pour éditer la Liste des favoris

Pendant que le curseur se trouve dans le champ des Favoris pour éditer

- Pour déplacer la chaîne



Sélectionnez la nouvelle position



Mémorisez



- Pour supprimer la chaîne



- Pour supprimer toutes les chaînes



- Pour nommer les Favoris



Réglez les caractères (maximum : dix caractères)

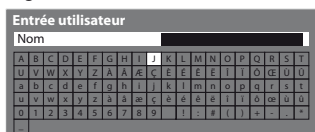

① sélectionnez

② validez

Mémorisez

RETURN



- Pour utiliser les touches numériques

➔ "Tableau des caractères pour les touches numériques" (p. 70)

3 Mémorisez

RETURN



Sautez les chaînes DVB non désirées, éditez les chaînes DVB [Liste des chaînes]

Vous pouvez cacher les chaînes DVB non désirées.

Les chaînes cachées ne peuvent s'afficher qu'avec cette fonction. Utilisez cette fonction pour sauter les chaînes non désirées.

Sélectionnez une chaîne pour l'afficher ou la cachez

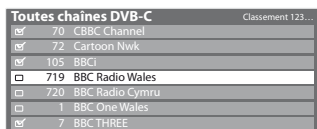

① sélectionnez

② [Montrer] / [Cacher]

- Pour afficher toutes les chaînes



: [Montrer]

: [Cacher] (sauter)

■ Pour trier la liste des chaînes

- Pour classer les noms de chaîne par ordre alphabétique



- Pour changer la catégorie



■ Pour éditer les chaînes

Vous pouvez aussi éditer chacune des chaînes dans la Liste des chaînes.

- Pour changer la position de chaîne (si disponible)

Saisissez le nouveau numéro de position



Mémorisez



- Pour déplacez la position de chaîne (si disponible)

Sélectionnez la nouvelle position



Mémorisez



Position de chaîne



Réglez la chaîne DVB manuellement [Réglage manuel]

Normalement, utilisez [Configuration auto] ou [Actualiser liste chaînes] pour régler les chaînes DVB. Utilisez cette fonction si le réglage n'a pas été effectué complètement, ou pour ajuster l'orientation de l'antenne.

- Toutes les chaînes trouvées seront ajoutées à la Liste des chaînes.

DVB-C :

1 Saisissez la fréquence

No.	Nom de la chaîne	Type	Nouveau



- Normalement réglé sur [Débit] et [Service ID] sur [Automatique].

2 Recherchez



DVB-T :

1 Réglez la fréquence pour chaque chaîne

No.	Nom de la chaîne	Type	Nouveau



- ① sélectionnez une chaîne
- ② réglez la fréquence

- Réglez-le là où le niveau de [Qualité du signal] est maximal.

2 Recherchez



Mettre à jour les chaînes DVB automatiquement [Actualiser liste chaînes]

Vous pouvez ajouter de nouvelles chaînes, supprimer les chaînes enlevées, mettre à jour le nom de chaîne et le placer automatiquement dans la Liste des chaînes.

CH	Nom de la chaîne	Type	QTE

- La Liste des chaînes est mise à jour tout en préservant vos réglages dans [Éditer les favoris], [Liste des chaînes], [Verrouillage parental], etc.
- Selon l'état du signal, il est possible que l'actualisation ne fonctionne pas correctement.

Affichez un message de notification [Message nouvelle chaîne]

Sélectionne l'affichage ou non d'un message de notification lorsqu'une nouvelle chaîne DVB est trouvée. [Désactivé] / [Activé]

Nouvelles chaînes trouvées !
Appuyez sur OK pour mettre à jour la liste des chaînes.
Appuyez sur EXIT pour ignorer.

- Sélectionner OK exécutera [Actualiser liste chaînes].

Vérifiez le signal DVB [Condition du signal]

Sélectionne une chaîne et vérifie l'état du signal DVB.

Un bon niveau de signal n'indique pas nécessairement un signal adéquat pour la réception DVB.

Veillez utiliser l'indicateur Qualité du signal comme suit :

[Qualité du signal] :

- Barre verte ➔ Bon
- Barre jaune ➔ Mauvais
- Barre rouge ➔ Signal faible (vérifiez l'antenne ou le câble)

Ces barres indiquent la valeur maximale du signal de la chaîne sélectionnée.

- Pour changer de chaîne



Réduire le signal DVB-C [Atténuateur]

Si le signal DVB-C est trop fort, des interférences peuvent se produire. Dans ce cas, réglez-le sur [Activé] afin de réduire automatiquement le signal.

- Cette fonction n'est disponible que pour le signal DVB-C.

Régler et éditer les chaînes (Analogique)

Vous pouvez régler de nouveau les chaînes, sauter les chaînes non désirées, éditer les chaînes, etc.



1 Sélectionnez Analogique

➔ (p. 14)



2 Affichez le menu

MENU



3 Sélectionnez [Configuration]

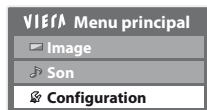

① sélectionnez

② accédez

4 Sélectionnez [Réglage menu analogique]



① sélectionnez

② accédez

5 Sélectionnez une des fonctions suivantes

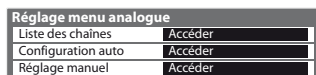

① sélectionnez

② accédez

- Les options de fonction varient suivant le pays sélectionné (p. 12).
- [Configuration auto] ➔ "Refaire le réglage depuis le menu Configuration" (p. 35)

■ Pour revenir au téléviseur

EXIT



Sautez les chaînes analogiques non désirées, éditez les chaînes analogiques [Liste des chaînes]

Vous pouvez cacher les chaînes analogiques non désirées.

Les chaînes cachées ne peuvent s'afficher qu'avec cette fonction. Utilisez cette fonction pour sauter les chaînes non désirées.

Sélectionnez une chaîne pour l'affichez ou la cachez



① sélectionnez

② [Montrer] / [Cacher]

: [Montrer]

: [Cacher] (sautez)

• Pour affichez toutes les chaînes



■ Pour éditer les chaînes

Vous pouvez aussi éditer chacune des chaînes dans la Liste des chaînes.

- Pour régler de nouveau chaque chaîne ([Réglage manuel])

 (Rouge)
(voir ci-dessous)





- Pour déplacer la position de chaîne

Sélectionnez la nouvelle position Mémorisez

 (Vert) →  →  (Vert)

- Pour renommer la chaîne

Réglez les caractères (maximum : cinq caractères)

 (Bleu) →  →  ① sélectionnez →  Mémorisez

② validez

- Pour utiliser les touches numériques

➔ **“Tableau des caractères pour les touches numériques” (p. 70)**

Position de chaîne
Nom de la chaîne



Remarque

- Si un magnéscope est raccordé uniquement au moyen du câble RF, éditez [VCR].

Réglez la chaîne analogique manuellement [Réglage manuel]

[Réglage fin]

Utilisez cette option pour régler finement un programme donné (dont la réception est affectée par les conditions météorologiques, etc.)

[Réglage manuel]

Réglez la chaîne analogique manuellement après la configuration automatique.

- Réglez [Système Audio] et [Système couleur], puis lancez cette fonction.
En temps normal, réglez [Système couleur] [Automatique].
- Si un magnéscope est raccordé uniquement au moyen du câble RF, éditez [0].

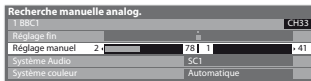

SC1 : PAL B, G, H / SECAM B, G
SC2 : PAL I
SC3 : PAL D, K / SECAM D, K
F : SECAM L, L'

1 Sélectionnez la position de chaîne



2 Sélectionnez la chaîne



3 Cherchez et mémorisez



Programmation minuterie

Programmation de la minuterie depuis le menu

Le menu Programmation de la minuterie permet de choisir les programmes à rappeler ou à enregistrer sur l'enregistreur externe. À l'heure exacte, le téléviseur se règle sur la chaîne correcte même s'il est en mode de veille. Vous pouvez aussi utiliser le guide des programmes pour régler les événements de la programmation de la minuterie (p. 20).

- Cette fonction n'est pas disponible en mode analogique.
- La programmation de la minuterie peut stocker jusqu'à 15 événements.
- La programmation de la minuterie ne fonctionne de façon appropriée que si les données horaires sont acquises via le signal de la radiotélévision ou du fournisseur d'accès.
- Pour l'enregistrement à l'aide de la programmation de la minuterie, le téléviseur doit être en marche ou en veille. Pour pouvoir afficher les rappels, le téléviseur doit être en marche.
- Vous ne pouvez pas sélectionner une autre chaîne pendant l'enregistrement en mode Programmation de la minuterie.
- Il peut s'avérer impossible d'enregistrer un programme crypté (protégé contre la copie).
- Lors de l'enregistrement de programmes sur l'enregistreur externe, assurez-vous d'effectuer les réglages appropriés sur l'enregistreur connecté au téléviseur.

Si un enregistreur compatible avec Q-Link, VIERA Link ou toute autre technologie similaire est connecté au téléviseur (p. 59, 60) et que les [Réglage des liens num/analog] (p. 30) sont terminés, il n'est pas nécessaire de régler l'enregistreur. Consultez aussi le manuel de l'enregistreur.

- Si un enregistreur n'est pas compatible avec Q-Link, VIERA Link ou toute autre technologie similaire, programmez la minuterie de l'enregistreur. Pour la préparation de l'enregistreur, veuillez consulter son manuel.
- Les enregistrements sont toujours en vidéo composite définition standard via SCART même si le programme original est en haute définition.
- Un message de rappel s'affiche 2 minutes avant l'heure de démarrage si vous regardez la télévision.

- Pour supprimer le message et démarrer la programmation
- Pour annuler la programmation



1 Sélectionnez le mode que vous souhaitez régler (DVB-C ou DVB-T)

➔ (p. 14)



2 Affichez le menu



3 Sélectionnez [Configuration]

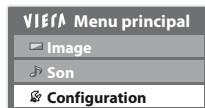

4 Sélectionnez [Programmation minuterie]

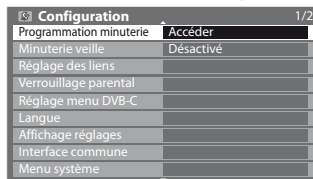

- Pour revenir au téléviseur



- Pour déverrouiller le tuner et arrêter l'enregistrement



Régler les détails d'événements de la programmation de la minuterie

[Programmation minuterie]

1 Commencez à procéder aux réglages



2 Sélectionnez la fonction ([Enr. ext.] ou [Rappel])



sélectionnez

[Enr. ext.] :

pour enregistrer le programme sur un enregistreur externe

Lorsqu'arrive l'heure de démarrage, la chaîne est automatiquement commutée et les signaux audio et vidéo sont émis. Un message de rappel s'affiche 2 minutes avant l'heure de démarrage si vous regardez la télévision.

[Rappel] :

pour rappeler de regarder le programme

Lorsque vous regardez le téléviseur, un message de rappel s'affiche 2 minutes avant l'heure de démarrage.

Appuyez sur la touche OK pour basculer sur la chaîne programmée.

3 Réglez la chaîne, la date et l'heure (répétez les opérations comme indiqué ci-dessous)

Réglez les options dans l'ordre de 1 à 4.



sélectionnez l'option



validez

• 1, 3 et 4 peuvent aussi être saisis à l'aide des touches numériques.



! : Affiché si les événements de la programmation de la minuterie se recouvrent

Programmation minuterie			Mer 27.10.2010 10:46		
Fonction	No.	Nom de la chaîne	Date	Début	Fin
Rappel	D	7 BBC7 <MINUTERIE>	Mer 27.10.2010	17:00	18:30 (90 Min.)
Enr. ext.	D	1 BBC1 <MINUTERIE>	Mer 27.10.2010	18:00	20:00 (120 Min.)
Enr. ext.	C	3 ITV1 <MINUTERIE>	Jeu 28.10.2010	21:30	22:30 (60 Min.)
--	--	--	--	--	--

Enregistre avec des sous-titres (si disponible)

• Pour indiquer ceci

(Jaune)

(Appuyez encore une fois pour effacer les sous-titres)

1

2

3

4

Durée (affichage automatique)

[C] : DVB-C

[D] : DVB-T

• Vous ne pouvez pas changer le mode dans le menu.

1 Numéro de chaîne

2 Date



un jour après

quotidiennement ou hebdomadairement (appuyez à plusieurs reprises)

- [Dim.-sam. quot] : Dimanche à Samedi
- [Lun.-sam. quot] : Lundi à Samedi
- [Lun.-ven. quot] : Lundi à Vendredi
- [Sam./Ven./Jeu./Mer./Mar./Lun./Dim. hebdo.] : Même heure le même jour chaque semaine

3 Heure de démarrage

4 Heure de fin

4 Mémorisez



■ Pour modifier un événement de programmation de la minuterie

Sélectionnez le programme à modifier



■ Pour annuler un événement de programmation de la minuterie

Sélectionnez le programme à effacer



■ Pour enregistrer avec des sous-titres (le cas échéant)

Sélectionnez le programme à enregistrer avec des sous-titres

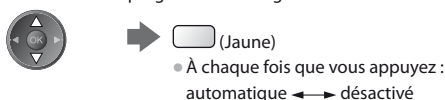

■ Pour annuler temporairement un événement de programmation de la minuterie

Sélectionnez le programme à annuler

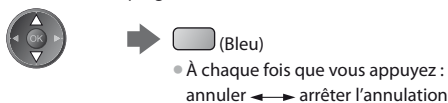

Remarque

- Vérifiez que la DEL s'allume en orange. Si non, les programmes de la minuterie ne sont ni activés ni stockés.
- Les messages de rappel de la programmation de la minuterie restent affichés jusqu'à ce que :
 - Vous appuyez sur la touche OK pour visualiser le programme ou la touche EXIT pour annuler le rappel.
 - L'événement de programmation indiqué par le message se termine.
- "!" Indique que des événements de programmation de la minuterie se recouvrent. [Enr. ext.] est prioritaire par rapport à [Rappel]. En ce qui concerne les deux [Enr. ext.] ou plus, qui se recouvrent, le premier événement de la programmation de la minuterie commence et se termine conformément à la programmation. L'événement suivant de la programmation de la minuterie peut alors démarrer.
- L'enregistrement de programmation de la minuterie passe automatiquement à la chaîne programmée 10 secondes avant le délai défini.
- Pour arrêter l'enregistrement de l'événement de la programmation de la minuterie directement avant l'heure de démarrage, il pourrait être nécessaire d'arrêter manuellement l'enregistreur.
- L'enregistrement de programmation de la minuterie est effectué même si le téléviseur est en mode d'enregistrement Pause Live TV (p. 62). Dans ce cas, l'enregistrement Pause Live TV sera annulé.

Verrouillage parental

Vous pouvez verrouiller des chaînes spécifiques ou des bornes d'entrée AV, et superviser leur visionnement.

Lorsqu'une chaîne ou une entrée verrouillée est sélectionnée, un message apparaît : la saisie du numéro PIN permet de la visionner.



1 Affichez le menu



2 Sélectionnez [Configuration]

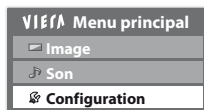

3 Sélectionnez [Verrouillage parental]

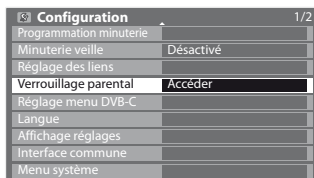

■ Pour revenir au téléviseur



Supervisez l'accès aux chaînes [Verrouillage parental]

1 Entrez le code PIN (4 chiffres)

Verrouillage parental - Saisie du code PIN

1 Veuillez saisir un nouveau code PIN.

PIN [] [] [] []



- Entrez le code PIN deux fois lors de la première configuration.
- Notez le numéro PIN au cas où vous l'oublieriez.
- Il se peut que "0000" soit mémorisé comme numéro PIN par défaut, suivant le pays sélectionné (p. 12).

2 Sélectionnez [Liste chaînes]

Verrouillage parental

Modifier code PIN

Liste chaînes **Accéder**

Evaluation parentale Pas de limite



① sélectionnez

② accédez

3 Sélectionnez la chaîne ou l'entrée à verrouiller

Liste des chaînes contrôle parental TV et AV

Nom	Entrée	Type	Verrouillé
101 BBC 3 Wales	DVB-C	TV gratuite	☐
7 BBC THREE	DVB-T	TV gratuite	☐
14 L4C	DVB-T	TV gratuite	☐
VCR	Analogique	Analogique	☐
1 BBC1	Analogique	Analogique	☐
2 ****	Analogique	Analogique	☐
AV1	Externe	AV	☑
AV2	Externe	AV	☑



① sélectionnez

② verrouillez

: Apparaît lorsque la chaîne ou l'entrée est verrouillée

- Pour annuler

Sélectionnez la chaîne ou l'entrée verrouillée



- Pour classer les noms de chaîne par ordre alphabétique

(Rouge)

- Pour tout déverrouiller

(Jaune)

- Pour tout verrouiller

(Vert)

- Pour sauter au haut de l'entrée suivante

(Bleu)

■ Pour changer le code PIN

1. Sélectionnez [Modifier code PIN]

Verrouillage parental

Modifier code PIN **Accéder**

Liste chaînes

Evaluation parentale Pas de limite



① sélectionnez

② accédez

2. Entrez un nouveau code PIN deux fois



■ Pour régler l'évaluation parentale

- La disponibilité de cette fonction varie suivant le pays sélectionné (p. 12).

Si les infos d'âge du programme DVB spécifient un âge plus élevé que celui sélectionné, il faudra saisir le numéro PIN pour visionner le programme (suivant le diffuseur).

Sélectionnez [Evaluation parentale] et spécifiez un âge pour la restriction des programmes.

Verrouillage parental

Modifier code PIN

Liste chaînes

Evaluation parentale **Pas de limite**



① sélectionnez

② validez

Remarque

- Le réglage sur [Réglage usine] (p. 47) efface le numéro PIN et tous les réglages.

Noms d'entrée

Pour identifier et sélectionner plus facilement le mode d'entrée, vous pouvez nommer chaque mode d'entrée ou sauter les bornes qui ne sont raccordées à aucun appareil.

- Pour sélectionner le mode d'entrée ➔ (p. 23)



■ Pour revenir au téléviseur



1 Affichez le menu



2 Sélectionnez [Configuration]

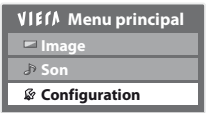

3 Sélectionnez [Affichage réglages]

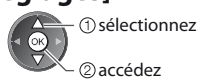
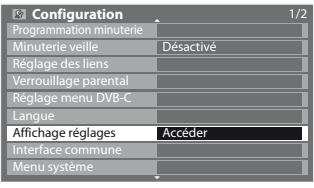

4 Sélectionnez [Noms d'entrée]

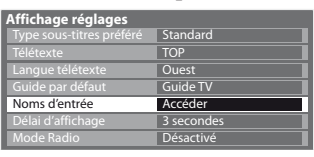

5 Sélectionnez une borne d'entrée

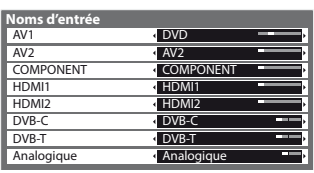

Les noms que vous validez sont affichés dans le menu [Sélection d'entrée] (p. 23), dans le menu [Sélection TV] (p. 14) ou la bannière.

- Si [Ignorer] est sélectionné, il n'est pas possible de sélectionner le mode.

Noms d'entrée

■ Entrée utilisateur

Vous pouvez donner le nom de votre choix à chaque mode d'entrée.

1 Sélectionnez [Entrée utilisateur] 2 Réglez les caractères (maximum : dix caractères)



3 Mémorisez



- Pour utiliser les touches numériques ➔ "Tableau des caractères pour les touches numériques" (p. 70)

Utiliser l'interface commune

Le menu de module Interface commune permet d'accéder aux logiciels qui contiennent les modules d'interface commune (IC).

- Il se peut que cette fonction ne soit pas disponible dans certains pays ou certaines zones.
 - Il est possible que les signaux audio et vidéo ne soient pas reproduits en fonction des émissions ou des services.
- Bien que le module IC puisse permettre d'accéder à certains services, ce téléviseur ne garantit pas l'accès à tous les services (comme par exemple la télévision payante).

Utilisez uniquement le module IC approuvé par le diffuseur.

Pour plus d'informations et pour connaître les conditions de service, informez-vous auprès de votre revendeur Panasonic ou des diffuseurs.

Attention

- Éteignez toujours le téléviseur à l'aide de l'interrupteur d'alimentation avant d'insérer ou de retirer le module IC.
- Si la carte est accompagnée d'un lecteur de carte, insérez d'abord le lecteur de carte, puis insérez la carte dans ce dernier.
- Insérez le module dans le bon sens.

Côté du téléviseur

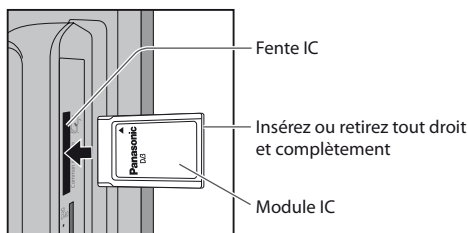

Insérez le module IC (en option)

- Les fonctions qui apparaissent à l'écran varient suivant le contenu du module IC sélectionné.
- Normalement, les chaînes cryptées devraient apparaître. Suivez les instructions du guide d'utilisation à l'écran. Si la chaîne cryptée n'apparaît pas, suivez la procédure ci-dessous.
- Pour plus de détails, consultez le mode d'emploi du module IC ou informez-vous auprès du diffuseur.

Utiliser l'interface commune



1 Sélectionnez DVB-C ou DVB-T

➔ (p. 14)



2 Affichez le menu

MENU



3 Sélectionnez [Configuration]

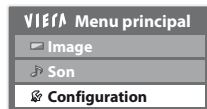

4 Sélectionnez [Interface commune]

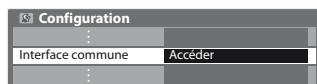

5 Accédez à l'interface commune



Pour revenir au téléviseur

EXIT



Comment utiliser les services

Suivez les instructions du guide d'utilisation à l'écran

Exemple :

- Sélectionnez, allez



- Symbole : ◀▶▶▶▲



- Caractères en couleur

 Touche de couleur

- Il se peut que les instructions du guide d'utilisation à l'écran ne correspondent pas aux touches de la télécommande.

Réglage usine

Rétablissez les réglages initiaux du téléviseur, c'est-à-dire sans chaînes réglées. Tous les réglages sont réinitialisés (chaînes, image, audio, etc.).

- Pour régler de nouveau uniquement les chaînes de télévision, comme par exemple après un déménagement ➔ **"Refaire le réglage depuis le menu Configuration"** (p. 34, 35)



1 Affichez le menu

MENU

2 Sélectionnez [Configuration]

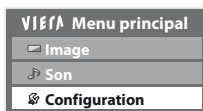

3 Sélectionnez [Menu système]

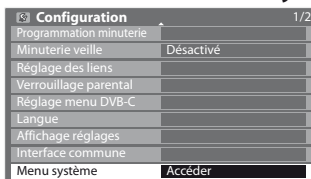

4 Sélectionnez [Réglage usine]

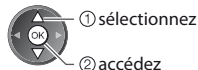
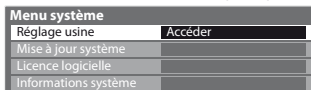

■ Pour revenir au téléviseur

EXIT



Rétablissez les réglages [Réglage usine]

1 Vérifiez le message et initialisez

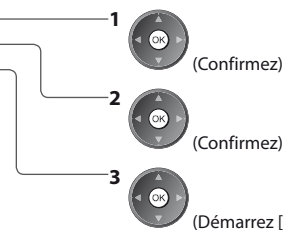
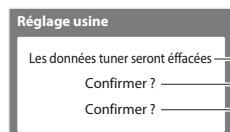

2 Suivez les instructions à l'écran

Réinitialisation en mode usine achevée.
Merci d'éteindre votre TV.

- [Configuration auto] se lancera automatiquement la prochaine fois que vous allumerez l'appareil à l'aide de l'interrupteur d'alimentation. (p. 12)

Mettre à jour le logiciel du téléviseur

Il se peut qu'une nouvelle version du logiciel soit parfois disponible en téléchargement, pour améliorer le fonctionnement ou les commandes du téléviseur.

Si une mise à jour est disponible, une bannière de notification s'affiche lorsque la chaîne a des informations de mise à jour.

● Pour télécharger



● Si vous choisissez de ne pas télécharger



Vous pouvez mettre à jour automatiquement tout nouveau logiciel, ou faire la mise à jour manuellement.



1 Affichez le menu



2 Sélectionnez [Configuration]

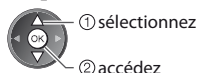
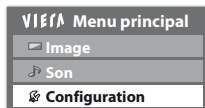

① sélectionnez

② accédez

3 Sélectionnez [Menu système]

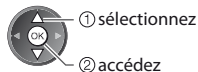
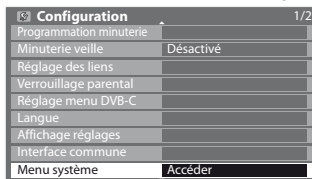

① sélectionnez

② accédez

4 Sélectionnez [Mise à jour système]

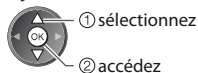
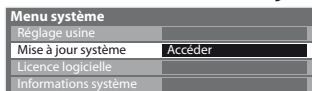

① sélectionnez

② accédez

■ Pour revenir au téléviseur



Mettre à jour le logiciel du téléviseur

Mettez à jour le système logiciel du téléviseur [Mise à jour système]

■ Pour faire la mise à jour automatiquement

Sélectionnez [Recherche auto Màj en veille]

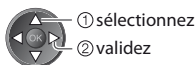

① sélectionnez

② validez

- Chaque fois que vous faites le réglage, le téléviseur effectue automatiquement une recherche en mode de veille et télécharge toute mise à jour de logiciel disponible.
- La mise à jour automatique s'effectue dans les conditions suivantes :
 - Veille (téléviseur éteint avec la télécommande)
 - L'enregistrement en mode Programmation minuterie ou Enregistrement Direct TV n'est pas en cours.

Si une Mise à jour système est exécutée, le logiciel sera mis à jour (il se peut que cela modifie les fonctions du téléviseur). Si vous ne désirez pas que cela se produise, réglez [Recherche auto Màj en veille] sur [Désactivé].

■ Pour mettre à jour immédiatement

1 Sélectionnez [Rechercher Màj maintenant]



① sélectionnez

② accédez

2 Cherchez une mise à jour (pendant quelques minutes) et affiche un message correspondant si disponible



3 Téléchargez

Remarque

- Le téléchargement risque de prendre environ 60 minutes.
- Pendant le téléchargement et la mise à jour du logiciel, NE PAS éteindre le téléviseur.
- Il se peut que le message soit une notification affichée à l'avance. Dans ce cas, la date à laquelle la nouvelle version peut être utilisée s'affichera. Vous pouvez régler la réservation pour la mise à jour. La mise à jour ne sera pas lancée si le téléviseur est réglé sur Désactivé.

Utilisation d'un lecteur multimédia

Le lecteur multimédia permet de jouer des fichiers photo, vidéo et audio enregistrés sur une carte SD. La fonction VIERA IMAGE VIEWER permet de visualiser facilement sur l'écran du téléviseur des photos ou des vidéos enregistrées sur une carte SD en insérant simplement la carte dans la fente SD.

Mode Photo : Les photos enregistrées sur des appareils photo numériques sont affichées.

Mode Vidéo : Les images en mouvement enregistrées sur des appareils photo numériques sont affichées.

Mode Musique : Les données audio numériques sont lues.

- Pendant l'opération, un signal audio est émis par les bornes AV1, DIGITAL AUDIO OUT et HDMI2 (fonction ARC). Aucun signal vidéo n'est toutefois émis. AV1 peut émettre un signal audio si [Sortie AV1] est réglé sur [Moniteur] dans le menu Configuration (p. 30). Pour utiliser le HDMI2 avec la fonction ARC, connecter un amplificateur équipé de la fonction ARC (p. 58) et régler pour utiliser les haut-parleurs de théâtre (p. 65).
- [Date] affiche la date de l'enregistrement effectué sur l'appareil d'enregistrement. "***/**/*****" s'affiche si la date n'est pas enregistrée sur le fichier.
- Suivant l'appareil d'enregistrement utilisé, il se peut que l'image ne s'affiche pas bien sur ce téléviseur.
- L'image peut mettre un certain temps à s'afficher lorsqu'il y a beaucoup de fichiers et de dossiers.
- Les fichiers partiellement dégradés s'afficheront avec une résolution réduite.
- Les noms de dossier et de fichier peuvent être différents en fonction de l'appareil photo numérique ou de la caméra vidéo numériques utilisés.

Pour insérer ou retirer la carte SD

■ Carte SD

Pour insérer la carte SD

- ① Insérez soigneusement la carte SD, avec l'étiquette sur l'avant.
- ② Appuyez sur la carte jusqu'à ce qu'un clic soit audible

Pour retirer la carte SD

Appuyez sur le centre de la carte

- Pour plus d'informations sur la carte SD et le format de fichier supporté ➔ (p. 69)

Lancer le lecteur multimédia



1 Insérez la carte SD dans le téléviseur
➔ (voir ci-dessus)

2 Lancez le lecteur multimédia

Lecteur multimédia

La sortie du signal de toutes les bornes AV sera désactivée pendant l'affichage de Media Player. Appuyez sur OK pour continuer. Appuyez sur EXIT pour rétablir l'affichage du téléviseur.



- Également possible en appuyant sur les boutons suivants. SD CARD



AV ➔ "Regarder les appareils raccordés aux entrées externes" (p. 23)

■ Pour revenir au téléviseur



■ Pour revenir à l'écran précédent



3 Sélectionnez le fichier



- ① sélectionnez
- ② accédez

[Photo] ➔ "Mode Photo" (p. 50)

[Vidéo] ➔ "Mode Vidéo" (p. 53)

[Musique] ➔ "Mode Musique" (p. 55)

- Vous pouvez aussi accéder directement à chaque mode à l'aide de VIERA TOOLS.
➔ "Utilisation de VIERA TOOLS" (p. 25)

Mode Photo

Le mode Photo lit tous les fichiers ".jpg" dans la carte SD.



Les miniatures de toutes les photos dans la carte SD sont affichées.

Exemple : Miniatures - [Toutes les photos]

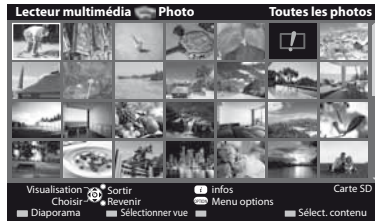

[E] : Affichage d'une erreur

■ Pour revenir au téléviseur



■ Pour revenir à l'écran précédent



- Pour modifier la musique de fond ► "Réglages de photos" (p. 51)
- Pour afficher les informations de la photo mise en surbrillance



Nom	1/48
Date	p1010001.JPG
Pixel	23/10/2010
	1600X1200

Nombre de fichiers / Nombre total de fichiers

■ Pour trier par dossier, date d'enregistrement ou mois d'enregistrement

1 Affiche la sélection de la vue



2 Sélectionnez le type de tri

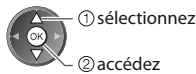
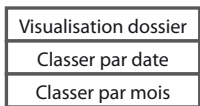

[Visualisation dossier] :

Affiche les vignettes groupées par dossier

- Les fichiers qui ne se trouvent pas dans un dossier sont rassemblés dans le dossier nommé "/".

[Classer par date] :

Affiche les vignettes groupées par date identique

- [Inconnu] s'affiche pour le groupe de photos sans date d'enregistrement.

[Classer par mois] :

Affiche les vignettes groupées par mois identique

- [Inconnu] s'affiche pour le groupe de photos sans date d'enregistrement.

3 Sélectionnez l'un des groupes triés pour afficher la miniature du groupe sélectionné

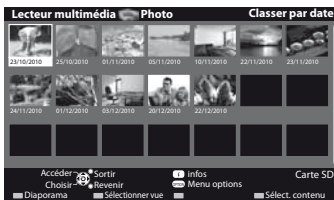

- Pour revenir à la vignette de toutes les photos



[Toutes les photos]

- Pour afficher les informations du groupe mis en surbrillance



Nom du dossier	1/12
	23/10/2010
Nombre de fichiers	3

Nombre de groupes / Nombre total de groupes

Nom du dossier, date ou mois

[Visu. unique] - Les photos sont affichées une à la fois.

Sélectionnez le fichier à partir de la vignette des photos à afficher



Exemple :



Guide d'utilisation

• Pour afficher / cachez le guide d'utilisation



• Pour revenir à la miniature

RETURN



• Pour utiliser Visu. unique

↳ Aller à la photo précédente

↳ Diaporama

↳ Aller à la photo suivante

↳ arrêtez (retour à la miniature)

• Pour une rotation de 90°



[Diaporama] - Le diaporama se termine lorsque toutes les photos ont été affichées dans la miniature actuelle.

1 Sélectionnez le fichier à partir de la vignette des photos à afficher



• Pour afficher / cachez le guide d'utilisation



2 Démarrez le Diaporama



• Pour mettre en pause (revenir à Visu. unique)



• Pour revenir à la miniature

RETURN



Réglages de photos

Configuration du réglage pour le mode photo.

1 Affichez le menu des options

OPTION



2 Sélectionnez [Réglages diaporama]



accédez

3 Sélectionnez les options et validez

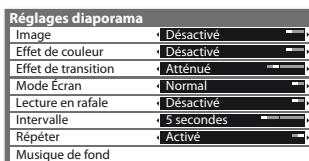

① sélectionnez

② validez



ou

② accédez

[Musique de fond]

Remarque

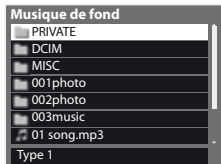
- La qualité d'image peut se détériorer selon les réglages du diaporama.
- Le réglage d'image peut ne pas être applicable selon les réglages du diaporama.

Menu	Option	Réglages / Configurations (choix disponibles)
Réglages diaporama	Image	Sélectionne le type de cadre du diaporama [Désactivé] / [Multi] / [Collage] [Multi] : 9 photos sont affichées à la fois et dans l'ordre. [Collage] : Chaque photo est affichée à une position et à une échelle aléatoires.
	Effet de couleur	Sélectionne l'effet de la couleur des photos pour la visualisation unique et pour le diaporama [Désactivé] / [Sepia] / [Niveaux de gris]
	Effet de transition	Sélectionne l'effet de transition pour la commutation des photos pendant le diaporama [Désactivé] / [Atténué] / [Glissé] / [Fondu] / [Mouvement] / [Aléatoire] [Atténué] : La photo suivante s'atténue graduellement. [Glissé] : La photo suivante apparaît du côté gauche en glissant. [Fondu] : Chaque photo se dissout pour passer à la photo suivante. [Mouvement] : Chaque photo est affichée avec un effet d'agrandissement, de réduction, de déplacement vers le haut ou vers le bas. [Aléatoire] : Sélectionne chacun des effets de manière aléatoire. • Cette fonction est disponible lorsque [Image] est réglé sur [Désactivé].
	Mode Écran	Sélectionne une vue agrandie ou normale pour la visualisation unique et le diaporama [Normal] / [Zoom] • Cette fonction n'est pas disponible lorsque [Image] est réglé sur [Collage]. • Cette fonction n'est pas disponible lorsque [Effet de transition] est réglé sur [Mouvement]. • Selon la taille de la photo, il est possible que celle-ci ne puisse pas être complètement agrandie pour remplir l'écran, par exemple une image en style portrait.
	Lecture en rafale	Sélectionne si les photos en rafale sont affichées sous forme de diaporama rapide [Désactivé] / [Activé] • Cette fonction n'est pas disponible lorsque [Effet de transition] est réglé sur [Mouvement].
	Intervalle	Sélectionne l'intervalle du diaporama [5] / [10] / [15] / [30] / [60] / [90] / [120] (secondes) • Cette fonction n'est pas disponible lorsque [Effet de transition] est réglé sur [Mouvement].
	Répéter	Répétition du diaporama [Désactivé] / [Activé]
	Musique de fond	<p>Sélectionne la musique de fond pendant le mode Photo [Désactivé] / [Type 1] / [Type 2] / [Type 3] / [Utilisateur] / [Automatique]</p> <ul style="list-style-type: none"> [Type 1], [Type 2] et [Type 3] sont des musiques fixes installées dans ce téléviseur. [Utilisateur] : Les fichiers audio sur la carte SD que vous avez enregistrés sont lus. <p>Pour enregistrer de la musique</p> <p>1 Sélectionnez le fichier audio</p> <p>2 Sélectionnez [Fichier] ou [Dossier]</p> <p>Selon les conditions de la carte SD, sélectionnez des dossiers jusqu'à ce que vous atteigniez le fichier audio de votre choix.</p>   <p>[Fichier] : Le fichier audio sélectionné est enregistré comme musique d'arrière-plan.</p> <p>[Dossier] : Tous les fichiers audio dans le dossier qui contient le fichier audio sélectionné sont enregistrés comme musique d'arrière-plan.</p> <p>① sélectionnez</p> <p>② accédez</p> <ul style="list-style-type: none"> • Si vous n'avez pas enregistré de fichiers audio, ou si la carte SD sur laquelle la musique a été enregistrée est retirée, aucun son n'est émis. <p>[Automatique] : Les données musicales enregistrées dans le dossier racine de la carte SD actuelle sont lues aléatoirement.</p> <ul style="list-style-type: none"> • Si aucun fichier audio n'est présent, aucun son n'est émis.

Modifier le contenu

Vous pouvez passer à l'autre mode du lecteur multimédia à partir de la vue des miniatures.

1 Lorsque la vignette est affichée, affichez la sélection du contenu

 (Bleu)

2 Sélectionnez le contenu

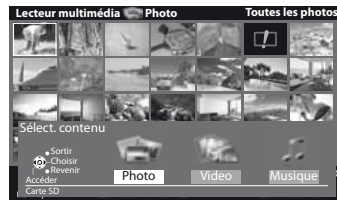

[Photo] ➔ **“Mode Photo”** (p. 50)
 [Video] ➔ **“Mode Vidéo”** (p. 53)
 [Musique] ➔ **“Mode Musique”** (p. 55)

Mode Vidéo

Formats de fichier compatibles ➔ (p. 69)



Les miniatures des titres vidéo dans la carte SD sont affichées.

Exemple : Miniatures - [Vue du titre]



 : Affichage d'une erreur

 : Le fichier ne peut pas être affiché sous forme de miniature.

• Pour afficher les scènes du titre

Sélectionnez le titre

Exemple : Miniatures - [Vue de scène]

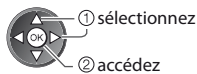

■ Lecture depuis la vue Titre

La lecture du titre sélectionné commence.

• Pour répéter la lecture ➔ **“Configuration vidéo”** (p. 54)

1 Sélectionnez le titre



2 Démarrez la lecture

 (Rouge)

■ Lecture depuis la scène sélectionnée dans le titre (SD-Video ou AVCHD)

La lecture commence à partir de la scène sélectionnée jusqu'à la fin du titre.

• Pour répéter la lecture ➔ **“Configuration vidéo”** (p. 54)

1 Sélectionnez le titre

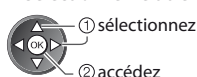

2 Sélectionnez la scène



3 Démarrez la lecture

 (Rouge)

■ Pour revenir au téléviseur

EXIT ou 

■ Pour revenir à l'écran précédent

RETURN 

Remarque

• La structure des titres et des scènes peut varier selon la caméra vidéo numérique utilisée.

L'aperçu commence lorsque le titre est mis en surbrillance s'il prend en charge l'aperçu.

- Pour désactiver l'aperçu ➔ **“Configuration vidéo”** (p. 54)
- Pour afficher les informations du titre sélectionné

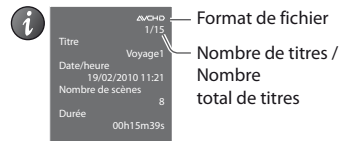

L'aperçu commence lorsque la scène est mise en surbrillance si elle prend en charge l'aperçu.

- Pour désactiver l'aperçu ➔ **“Configuration vidéo”** (p. 54)
- Pour afficher les informations de la scène mise en surbrillance

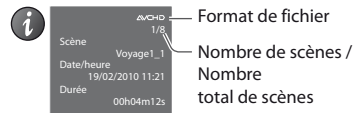

■ Opérations pendant la lecture

Exemple : Lecture

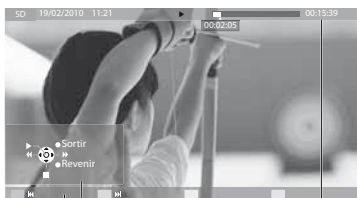

Guide d'utilisation

bannière d'informations

- Pour afficher / cachez le guide d'utilisation et la bannière d'informations



- Pour utiliser la lecture

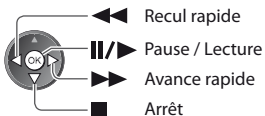

- Pour modifier le rapport d'aspect



- Vers le titre ou la scène précédente



- Vers le titre ou la scène suivante



- Pour revenir à la miniature



- Vous pouvez aussi utiliser les touches suivantes. Réglez le code de la télécommande sur "73" (p. 24)



■ Pour modifier le contenu → "Modifier le contenu" (p. 53)

Configuration vidéo

Configuration du réglage pour le mode Vidéo.

- 1 Affichez le menu d'option dans la vue des miniatures

OPTION



- 2 Sélectionnez [Configuration vidéo]



- 3 Sélectionnez les options et validez

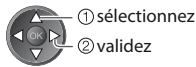
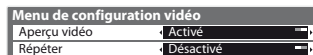

Menu	Option	Réglages / Configurations (choix disponibles)
Configuration vidéo	Aperçu vidéo	Valide le démarrage de l'aperçu du titre ou de la scène dans la vue des miniatures [Désactivé] / [Activé] • Il est possible que l'image ne s'affiche pas pendant un instant dans la vue des miniatures. Réglez l'aperçu sur [Désactivé] pour résoudre ceci.
	Répéter	Répétition de lecture dans le titre [Désactivé] / [Activé]

Confirmer ou modifier instantanément l'état actuel

Vous pouvez confirmer ou modifier l'état courant du contenu.

- Les options de menu et les options sélectionnables varient en fonction du contenu.

- 1 Affichez le menu d'option pendant la lecture

OPTION



- 2 Sélectionnez [Configuration vidéo]



- 3 Sélectionnez les options et validez

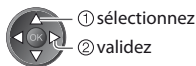
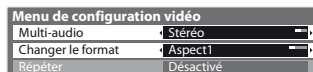

Menu	Option	Réglages / Configurations (choix disponibles)
Configuration vidéo	Multi-audio	Permet de choisir des pistes sonores sélectionnables (si disponible) • La modification du son peut prendre plusieurs secondes.
	Changer le format	[Aspect1]: Affiche le contenu en plein écran [Aspect2]: Affiche le carré du contenu [Original]: Affiche le contenu en taille originale • Vous pouvez également changer le rapport d'aspect à l'aide de la touche ASPECT. • Selon le contenu, il est possible que la modification du rapport d'aspect ne fonctionne pas.

Paramètres de sortie audio

Vous pouvez profiter du son multicanal via un amplificateur raccordé à la borne DIGITAL AUDIO OUT.

- Pour vérifier ou modifier l'état du son actuel ➔ **“Confirmer ou modifier instantanément l'état actuel”** (p. 54)

1 Affichez le menu



2 Sélectionnez [Son]

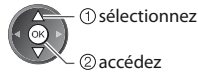
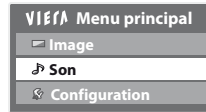

3 Sélectionnez [Sélection SPDIF] et validez

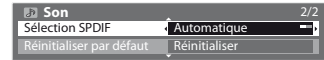

Menu	Option	Réglages / Configurations (choix disponibles)
Son	Sélection SPDIF	<p>SPDIF : Un format de fichier de transfert audio standard</p> <p>Sélectionne le réglage initial pour le signal de sortie audio numérique de les bornes DIGITAL AUDIO OUT et HDMI2 (fonction ARC) [Automatique] / [PCM]</p> <p>[Automatique] : Dolby Digital est émis en Dolby Digital Bitstream. Les signaux MPEG sont émis en PCM.</p> <p>[PCM] : Le signal de sortie numérique est verrouillé sur PCM.</p>

Mode Musique

Le mode Musique prend en charge les formats de fichiers MP3 et AAC.

Les miniatures des dossiers de musique dans la carte SD sont affichées.

Exemple : Miniatures - [Visualisation dossier]

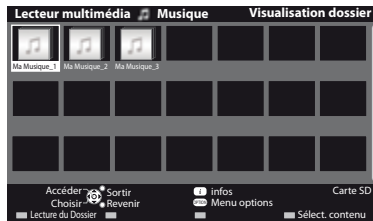

- Pour afficher les informations du dossier mis en surbrillance

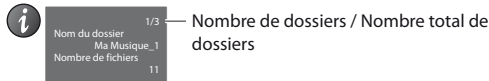

■ Lecture en vue dossier

Tous les fichiers dans le dossier sélectionné sont lus.

1 Sélectionnez le dossier



2 Démarrez la lecture



■ Pour revenir au téléviseur



■ Pour revenir à l'écran précédent



■ Lecture en vue fichier

Le fichier sélectionné est lu.

1 Sélectionnez le dossier



2 Sélectionnez le fichier

Exemple : Miniatures - Vue fichier

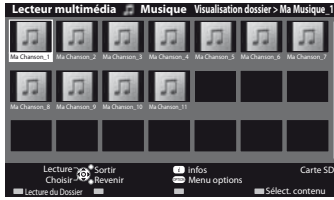

3 Démarrez la lecture



● Pour afficher les informations du fichier mis en surbrillance

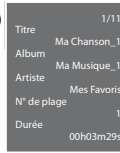

— Nombre de fichiers / Nombre total de fichiers

■ Opérations pendant la lecture

Exemple : Lecture



Guide d'utilisation

● Pour afficher / cachez le guide d'utilisation



● Pour utiliser la lecture



Recul rapide
Pause / Lecture
Avance rapide
Arrêt

● Piste précédente



● Piste suivante



● Pour revenir à la miniature



■ Pour modifier le contenu → "Modifier le contenu" (p. 53)

Configuration musique

Configurez les réglages du mode Musique (disponibles uniquement dans la vue des miniatures).

1 Affichez le menu des options

OPTION

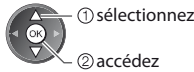

[Dossier] : Lecture répétée dans le dossier sélectionné

[Un] : Lecture répétée du fichier sélectionné

Fonctions de liaison (Q-Link / VIERA Link)

Q-Link raccorde le téléviseur à l'enregistreur DVD ou au magnétoscope, et facilite les commandes d'enregistrement, de lecture, etc. ➔ (p. 59)

VIERA Link (HDAVI Control™) raccorde le téléviseur à l'appareil doté d'une fonction VIERA Link, et permet d'effectuer, sans réglages compliqués, les commandes, l'enregistrement, la lecture, l'économie d'énergie, la création de contenu Home cinéma. ➔ (p. 60 - 65)

Vous pouvez utiliser simultanément les fonctions Q-Link et VIERA Link.

- Ce téléviseur prend en charge la fonction "HDAVI Control 5". Les fonctions disponibles varient toutefois suivant la version de HDAVI Control installée sur l'appareil raccordé. Pour vérifier la version, reportez-vous au mode d'emploi de l'appareil en question.
- Il se peut que les fonctions VIERA Link soient disponibles également sur les appareils des autres fabricants qui prennent en charge HDMI CEC.

Aperçu des fonctions Q-Link et VIERA Link

Q-Link (Connexion péritel)

Appareil raccordé	Enregistreur DVD / Magnétoscope avec fonction Q-Link
Fonctions	
Téléchargement prédéfini	<input type="radio"/>
Lecture facile	<input type="radio"/>
Démarrage simultané	<input type="radio"/>
Arrêt simultané	<input type="radio"/>
Enregistrement Direct TV	<input type="radio"/>

Connexion

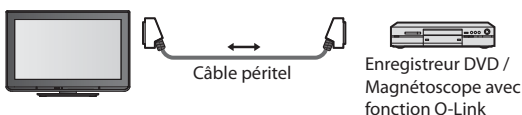

- Utilisez un câble péritel de type "fully wired".
- Raccordez l'enregistreur DVD ou magnétoscope compatible Q-Link à la borne AV1 du téléviseur au moyen d'un câble péritel.

VIERA Link (connexion HDMI)

Appareil raccordé	Enregistreur DIGA avec fonction VIERA Link	Lecteur DVD / Lecteur Blu-ray Disc avec fonction VIERA Link	Caméscope HD / Appareil photo LUMIX avec fonction VIERA Link
Fonctions			
Téléchargement prédéfini	<input type="radio"/> *2 *5	-	-
Lecture facile	<input type="radio"/>	<input type="radio"/>	<input type="radio"/>
Démarrage simultané	<input type="radio"/>	<input type="radio"/>	<input type="radio"/>
Arrêt simultané	<input type="radio"/>	<input type="radio"/>	<input type="radio"/>
Réduisez la consommation inutile d'énergie en mode de veille	<input type="radio"/> *3	<input type="radio"/> *3	-
Mise en veille automatique d'un appareil non nécessaire	<input type="radio"/> *3	<input type="radio"/> *3	-
Programme Pause Live TV	<input type="radio"/> *2 *4	-	-
Enregistrement Direct TV	<input type="radio"/> *2	-	-
Commandez le menu de l'appareil raccordé à l'aide de la télécommande VIERA	<input type="radio"/> *1	<input type="radio"/> *1	<input type="radio"/> *1
Commande de haut-parleurs	-	-	-

Connexion

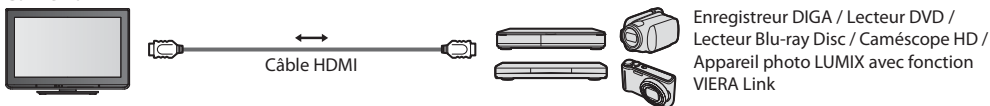

- Utilisez un câble compatible HDMI de type "fully wired".
- Raccordez l'appareil compatible VIERA Link à la borne HDMI1 ou HDMI2 du téléviseur au moyen d'un câble HDMI.
- Concernant le câble HDMI à utiliser pour raccorder un caméscope HD Panasonic ou un appareil photo LUMIX, consultez le mode d'emploi de l'appareil en question.

VIERA Link (connexions HDMI et de sortie audio)

Fonctions	Appareil raccordé	Lecteur Home cinéma avec fonction VIERA Link	Lecteur Home cinéma Blu-ray Disc avec fonction VIERA Link	Amplificateur avec fonction VIERA Link
Téléchargement prédéfini		–	–	–
Lecture facile		○*6	○*6	–
Démarrage simultané		○	○	–
Arrêt simultané		○	○	○
Réduisez la consommation inutile d'énergie en mode de veille		–	○*3	–
Mise en veille automatique d'un appareil non nécessaire		○*3 *7	○*3 *7	○*3
Programme Pause Live TV		–	–	–
Enregistrement Direct TV		–	–	–
Commandez le menu de l'appareil raccordé à l'aide de la télécommande VIERA		○*1	○*1	–
Commande de haut-parleurs		○	○	○

Connexion

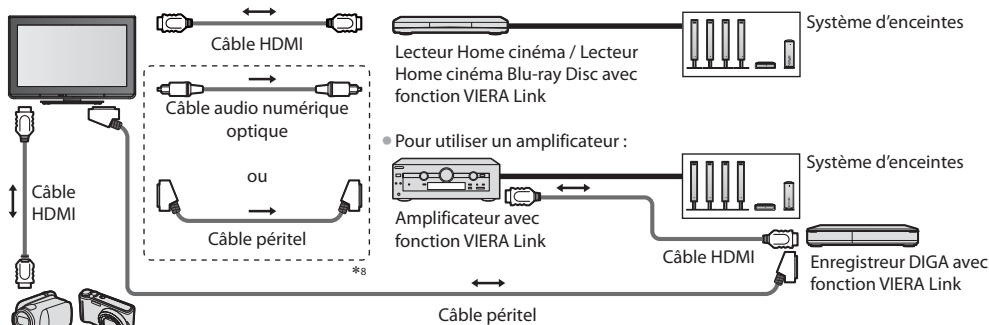

Caméscope HD / Appareil photo LUMIX avec fonction VIERA Link

- Utilisez un câble compatible HDMI de type "fully wired".
- Raccordez l'appareil compatible VIERA Link à la borne HDMI2 du téléviseur au moyen d'un câble HDMI.
- Utilisez un câble péritel de type "fully wired".
- Si vous utilisez un câble péritel pour la sortie audio, raccordez l'équipement qui prend en charge VIERA Link à la borne AV1 du téléviseur et réglez [Sortie AV1] sur [Moniteur] dans le menu de Configuration (p. 30).
- Utilisez le câble audio numérique optique ou un câble péritel pour la sortie audio par le téléviseur.

*1 : Disponible avec les appareils dotés de la fonction "HDAVI Control 2 ou plus récente".

*2 : Disponible avec les appareils dotés de la fonction "HDAVI Control 3 ou plus récente".

*3 : Disponible avec les appareils dotés de la fonction "HDAVI Control 4 ou plus récente".

*4 : Disponible avec les enregistreurs DIGA équipés d'un disque dur.

*5 : Cette fonction est disponible indifféremment de la version de HDAVI Control si l'enregistreur supporte Q-Link et s'il est connecté avec un câble péritel.

*6 : Lors de la lecture d'un disque

*7 : Sauf pour visionner un disque

*8 : Si l'appareil raccordé dispose d'une fonction "HDAVI Control 5", il n'est pas nécessaire d'utiliser ce câble audio (câble audio numérique optique ou câble péritel). Dans ce cas, raccordez l'appareil à la borne HDMI2 du téléviseur via un câble HDMI.

Contrôle VIERA Link de l'appareil compatible ([Contrôle VIERA Link] ➔ p. 63)

- Le tableau ci-dessous affiche le nombre maximal d'appareils compatibles qui peuvent être contrôlés par un contrôle VIERA Link. Ceci comprend les connexions à l'appareil déjà raccordé au téléviseur.

Par exemple, un enregistreur DIGA raccordé à un amplificateur qui est raccordé au téléviseur via un câble HDMI.

Type d'appareil	Nombre maximal
Enregistreur (enregistreur DIGA, etc.)	2
Lecteur (lecteur de DVD, Lecteur Blu-ray Disc, caméra vidéo HD, appareil photo LUMIX, appareil photo numérique, lecteur Home cinéma, lecteur Home cinéma Blu-ray Disc, etc.)	2
Système audio (lecteur Home cinéma, lecteur Home cinéma Blu-ray Disc, amplificateur, etc.)	1
Tuner (décodeur, etc.)	3

Préparatifs

- Raccordez un enregistreur DVD ou magnétope portant un des logos suivants : "Q-Link", "NEXTVIEWLINK", "DATA LOGIC (une marque commerciale de Metz Corporation)", "Easy Link (une marque commerciale de Philips Corporation)", "Megalogic (une marque commerciale de Grundig Corporation)", "SMARTLINK (une marque commerciale de Sony Corporation)"
- Liaison Q-Link ➔ (p. 57)
- Utilisez un câble péritel de type "fully wired".
- Configurez l'enregistreur DVD ou le magnétope. Lisez le mode d'emploi de l'enregistreur.
- Configuration de la borne Q-Link dans le menu Configuration ➔ [Sortie AV1] (p. 30)
- Téléchargez les réglages prédéfinis de chaîne, langue, pays ➔ "Téléchargement prédéfini" (voir ci-dessous)

Fonctions disponibles

Téléchargement prédéfini

Vous pouvez télécharger sur l'enregistreur les réglages de chaîne, langue, pays.

- Il n'est pas possible de télécharger les réglages de chaîne DVB-C.
- Pour télécharger les réglages ➔ [Téléchargement] (p. 30) ou [Configuration auto] (p. 35) ou "Configuration automatique" - lors de la première utilisation du téléviseur (p. 12, 13)

Enregistrement Direct TV - Pour enregistrer tel quel ce que vous voyez à l'écran

Enregistrer le programme en cours immédiatement sur l'enregistreur DVD ou le magnétope.

- Conditions de disponibilité :



Source de l'image	Mode sonore	Enregistrement à partir de
Analogique	Téléviseur	Sortie d'écran TV
	AV	Tuner de l'enregistreur
DVB	Téléviseur	Sortie d'écran TV
	AV (visionner le tuner de l'enregistreur)	AV
AV (visionner l'entrée externe de l'enregistreur)	AV	Entrée externe de l'enregistreur
AV (visionner l'entrée externe du téléviseur)	AV	Sortie d'écran TV

- Lors de l'exécution de l'enregistrement Direct TV, l'enregistreur s'allume automatiquement s'il était en mode de veille.
- Il est possible de changer de chaîne ou d'éteindre le téléviseur pendant que l'enregistreur enregistre depuis son propre tuner.
- Il n'est pas possible de changer de chaîne pendant que l'enregistreur enregistre depuis le tuner du téléviseur.

Pour arrêter l'enregistrement

Déverrouillez le tuner



Tuner verrouillé
Appuyez sur EXIT pour déverrouiller et arrêter l'enregistrement



Démarrage simultané et Lecture facile

Pour utiliser cette fonction, réglez Démarrage simultané sur [Activé] dans le menu Configuration

➔ [Démarrage simultané] (p. 30)

Lorsque la lecture est lancée sur l'enregistreur DVD ou le magnétope, ou lorsque vous activez le Navigateur direct ou le menu de fonctions pour l'appareil raccordé, le téléviseur s'allume et le mode d'entrée permute automatiquement pour que vous puissiez visionner le contenu. (Uniquement lorsque le téléviseur est en mode de veille.)

Arrêt simultané

Pour utiliser cette fonction, réglez Arrêt simultané sur [Activé] dans le menu Configuration ➔ [Arrêt simultané] (p. 30)

Lorsque le téléviseur entre en mode de veille, l'enregistreur entre lui aussi en mode de veille automatiquement. (Uniquement lorsque aucune opération n'est en cours sur la cassette vidéo ou sur le disque.)

- Cette fonction est opérationnelle même lorsque le téléviseur entre automatiquement en mode veille via la fonction de mise en veille automatique.

Remarque

- Ne s'applique pas à certains enregistreurs. Lisez le mode d'emploi de l'enregistreur.

*Profitez d'une interopérabilité HDMI accrue avec les appareils Panasonic dotés de la fonction "HDAVI Control".

Ce téléviseur prend en charge la fonction "HDAVI Control 5".

Une interface s'établit automatiquement entre le téléviseur et les appareils (enregistreur DIGA, caméscope HD, lecteur Home cinéma, amplificateur, etc.) que vous raccordez au moyen de câbles HDMI ou péritel (p. 57, 58).

Ces fonctions ne sont disponibles que sur les modèles dotés de "HDAVI Control" et "VIERA Link".

- Certaines fonctions ne sont pas disponibles, suivant la version de HDAVI Control installée sur l'appareil. Veuillez vérifier la version HDAVI Control installée sur l'appareil raccordé.
- La fonction VIERA Link "HDAVI Control", basée sur les fonctions de commande fournies par HDMI, norme industrielle connue sous le nom de HDMI CEC (commande d'appareils électroniques pour consommateurs), est une fonction unique que nous avons développée et ajoutée.
- Son fonctionnement ne peut être garanti avec les appareils d'autres fabricants prenant en charge HDMI CEC.
- Reportez-vous aux modes d'emploi respectifs des appareils d'autres fabricants prenant en charge la fonction VIERA Link.
- Pour connaître les appareils Panasonic compatibles, informez-vous auprès de votre revendeur Panasonic.

Préparatifs

- Raccordez l'appareil qui prend en charge VIERA Link.
 - Connexion VIERA Link ➔ (p. 57, 58)
 - Utilisez un câble compatible HDMI de type "fully wired". Il n'est pas possible d'utiliser des câbles non conformes à la norme HDMI.
Numéro de pièce des câbles HDMI Panasonic recommandés :
 - RP-CDHS15 (1,5 m)
 - RP-CDHS30 (3,0 m)
 - RP-CDHS50 (5,0 m)
 - Utilisez un câble péritel de type "fully wired".
 - Configurez l'appareil raccordé. Lisez le mode d'emploi de l'appareil.
 - Pour un enregistrement optimal, il se peut que vous deviez modifier les réglages de l'enregistreur. Pour plus de détails, lisez le mode d'emploi de l'enregistreur.
 - Téléchargez les réglages prédéfinis de chaîne, langue, pays / zone ➔ "Téléchargement prédéfini" (voir ci-dessous)
 - Réglez [VIERA Link] [Activé] dans le menu Configuration ➔ [VIERA Link] (p. 30)
 - Configurez le téléviseur
 - ➔ Une fois le raccordement effectué, allumez l'appareil, puis le téléviseur.
- Réglez le mode d'entrée sur HDMI1 ou HDMI2 (p. 23), puis assurez-vous que l'image s'affiche bien.**
- Cette configuration doit être effectuée chaque fois qu'une des conditions suivantes s'applique :
- première utilisation
 - lorsque vous ajoutez ou reconnectez un appareil
 - lorsque vous modifiez la configuration

Fonctions disponibles

Téléchargement prédéfini

Vous pouvez télécharger sur l'enregistreur les réglages de chaîne, langue, pays / zone.

- Il n'est pas possible de télécharger les réglages de chaîne DVB-C.
- Pour télécharger les réglages
 - ➔ [Téléchargement] (p. 30) ou [Configuration auto] (p. 35) ou "Configuration automatique" - lors de la première utilisation du téléviseur (p. 12, 13)

Lecture facile

Permutation d'entrée automatique - Lorsque vous faites fonctionner l'appareil raccordé, le mode d'entrée permute automatiquement. Le mode d'entrée initial est rétabli lorsque vous cessez de faire fonctionner l'appareil raccordé.

Démarrage simultané

Pour utiliser cette fonction, réglez Démarrage simultané sur [Activé] dans le menu Configuration

➔ [Démarrage simultané] (p. 30)

Le téléviseur s'allume automatiquement lorsque vous lancez la lecture sur l'appareil raccordé, ou lorsque vous activez le Navigateur direct ou le menu de fonctions sur l'appareil. (Uniquement lorsque le téléviseur est en mode de veille.)

Arrêt simultané

Pour utiliser cette fonction, réglez Arrêt simultané sur [Activé] dans le menu Configuration ➔ [Arrêt simultané] (p. 30)

Lorsque le téléviseur entre en mode de veille, l'appareil raccordé entre lui aussi en mode de veille automatiquement.

- Cette fonction est opérationnelle même lorsque le téléviseur entre automatiquement en mode veille via la fonction de mise en veille automatique.

Réduisez la consommation inutile d'énergie en mode de veille [Veille Eco énergie]

Pour utiliser cette fonction, réglez **Veille Eco énergie** sur [Activé] dans le menu **Configuration** ➔ [Veille Eco énergie] (p. 30)

Pour réduire la consommation d'énergie de l'appareil raccordé lorsqu'il est en mode de veille, elle est ajustée vers le haut ou le bas selon que le téléviseur est allumé ou éteint.

Lorsque le téléviseur entre en mode de veille, l'appareil raccordé entre automatiquement en mode de veille et sa consommation est automatiquement réduite au minimum.

Lorsque le téléviseur s'allume, l'appareil raccordé demeure en mode de veille mais sa consommation d'énergie augmente pour lui permettre de démarrer plus rapidement.

- Cette fonction est efficace si l'appareil raccordé peut modifier sa consommation d'énergie en mode de veille et s'il est réglé sur une consommation plus élevée.
- Cette fonction est opérante lorsque [Arrêt simultané] est réglé sur [Activé].

Mise en veille automatique d'un appareil non nécessaire [Mode veille intelligent]

Pour utiliser cette fonction, réglez **Mode veille intelligent** sur [Activé (avec rappel)] ou [Activé (sans rappel)] dans le menu **Configuration** ➔ [Mode veille intelligent] (p. 30)

Lorsque le téléviseur est allumé, les appareils non visionnés ou non utilisés entrent automatiquement en mode de veille pour réduire la consommation d'énergie. Par exemple, lorsque le mode d'entrée est changé depuis HDMI, ou lorsque la sélection haut-parleurs est changée pour [TV] (sauf pour visionner un disque).

- Si vous sélectionnez [Activé (avec rappel)], un message sur écran s'affichera pour vous informer avant d'activer cette fonction.
- Suivant l'appareil raccordé, il se peut que cette fonction n'opère pas correctement. Si nécessaire, réglez sur [Désactivé].

Enregistrement Direct TV - Pour enregistrer tel quel ce que vous voyez à l'écran [Direct TV Rec]

Enregistrer le programme actuel immédiatement sur l'enregistreur DIGA.

- Si vous raccordez en même temps divers enregistreurs, incluant ceux d'autres fabricants, raccordez l'enregistreur DIGA à la borne HDMI dont le numéro est le plus bas sur le téléviseur. Par exemple, si vous utilisez les bornes HDMI1 et HDMI2 pour deux enregistreurs, raccordez l'enregistreur DIGA à la borne HDMI1.
- Si cela ne fonctionne pas, vérifiez les réglages et l'appareil ➔ "**Aperçu des fonctions Q-Link et VIERA Link**" (p. 57, 58), "**Préparatifs**" (p. 60)
- Si vous souhaitez enregistrer le programme que l'enregistreur DIGA ne prend pas en charge, une connexion SCART est nécessaire et le programme est enregistré via la fonction Q-Link (p. 59).
- Selon les programmes, il est possible qu'une connexion SCART soit nécessaire pour l'enregistrement.
- Il est possible de changer de chaîne ou d'éteindre le téléviseur pendant que l'enregistreur enregistre depuis son propre tuner.
- Il n'est pas possible de changer de chaîne pendant que l'enregistreur enregistre depuis le tuner du téléviseur.



1

Affichez [Menu VIERA Link]

2

Sélectionnez [Direct TV Rec] et lancez l'enregistrement

Menu VIERA Link	
Pause Live TV	Démarrage
Direct TV Rec	Démarrage
Contrôle VIERA Link	Enregistreur
Sélection haut-parleurs	Home cinéma



① sélectionnez

② démarrer

- Vous pouvez aussi lancer l'enregistrement directement.



■ Pour arrêter l'enregistrement

Sélectionnez [Arrêt] dans [Direct TV Rec]

Menu VIERA Link	
Pause Live TV	Démarrage
Direct TV Rec	Arrêt
Contrôle VIERA Link	Enregistreur
Sélection haut-parleurs	Home cinéma



① sélectionnez

② arrêter

- Vous pouvez aussi arrêter l'enregistrement directement.

Déverrouillez le tuner



Tuner verrouillé
Appuyez sur EXIT pour déverrouiller
et arrêter l'enregistrement



Programme Pause Live TV [Pause Live TV]

Vous pouvez mettre en pause le programme de télévision en direct et poursuivre le visionnement plus tard. Le programme de télévision diffusé en direct sera enregistré sur le disque dur de l'enregistreur DIGA.

- Cette fonction est disponible pour les enregistreurs DIGA équipés d'un disque dur.
- Si vous raccordez en même temps divers enregistreurs, incluant ceux d'autres fabricants, raccordez l'enregistreur DIGA équipé d'un disque dur à la borne HDMI dont le numéro est le plus bas sur le téléviseur. Par exemple, si vous utilisez les bornes HDMI1 et HDMI2 pour deux enregistreurs, raccordez à la borne HDMI1 l'enregistreur DIGA équipé d'un disque dur.
- Si cela ne fonctionne pas, vérifiez les réglages et l'appareil
 - ➔ "Aperçu des fonctions Q-Link et VIERA Link" (p. 57, 58), "Préparatifs" (p. 60)



1

Affichez [Menu VIERA Link]

2

Sélectionnez [Pause Live TV] et mettez en pause

L'image du téléviseur entrera en pause.

Menu VIERA Link	
Pause Live TV	Démarrage
Direct TV Rec	Démarrage
Contrôle VIERA Link	Enregistreur
Sélection haut-parleurs	Home cinéma



- ① sélectionnez
- ② pause

- Le programme de télévision diffusé en direct est enregistré sur le disque dur à partir du point de la pause.
- Si l'image de téléviseur en pause disparaît après quelques minutes.



OPTION (l'image de pause sera rétablie)

- Suivez les instructions du guide d'utilisation pour utiliser la fonction Pause Live TV.

■ Pour utiliser Pause Live TV

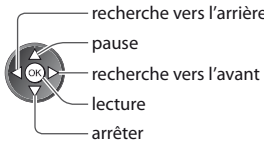

- Si vous arrêtez la lecture, le programme enregistré sera supprimé du disque dur.

- L'utilisation peut varier suivant le type d'enregistreur. Dans ce cas, suivez les instructions du guide d'utilisation ou consultez le mode d'emploi de l'enregistreur.

■ Pour revenir au programme de télévision en direct

(Arrêtez la lecture de Pause Live TV / annulez la pause)

Sélectionnez [Oui]



- ① sélectionnez
- ② arrêter

- Si vous arrêtez la lecture ou annulez la pause, le programme enregistré sera supprimé du disque dur.

Commandez le menu de l'appareil raccordé à l'aide de la télécommande VIERA [Contrôle VIERA Link]

Vous pouvez commander certaines fonctions de l'appareil raccordé à l'aide de la télécommande du téléviseur (pointez la télécommande vers le capteur de signal du téléviseur).

- Si cela ne fonctionne pas, vérifiez les réglages et l'appareil
→ "Aperçu des fonctions Q-Link et VIERA Link" (p. 57, 58), "Préparatifs" (p. 60)
- Pour plus de détails sur l'utilisation de l'appareil raccordé, consultez son mode d'emploi.



1 Affichez [Menu VIERA Link]



2 Sélectionnez [Contrôle VIERA Link]



sélectionnez

3 Sélectionnez l'appareil auquel vous voulez accéder

Le type d'appareil raccordé s'affiche.
Sélectionnez le type d'appareil et accédez.

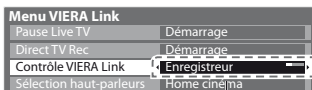

① sélectionnez

② accédez

[Enregistreur] / [Lecteur] / [Home cinéma] / [Caméscope] / [LUMIX] /
[Appareil Photo Numérique] / [Autre]

- Vous pouvez aussi accéder directement à l'aide de VIERA TOOLS.
→ "Utilisation de VIERA TOOLS" (p. 25)
- L'option affichée peut varier en fonction de l'appareil raccordé.
- [Home cinéma] le terme désigne les lecteurs Home cinéma, les lecteurs Home cinéma Blu-ray Disc et les enregistreurs Home cinéma.
- [Autre] le terme désigne les décodeurs.

Le menu de l'appareil auquel vous avez accédé
(Le mode d'entrée change automatiquement)

Utilisez le menu de l'appareil

Touches de télécommande VIERA disponibles :
(varie suivant l'appareil raccordé)



1 Réglez le code de la télécommande sur "73"

➔ "Changer le code suivant le type d'appareil" (p. 24)

2 Suivez les instructions du guide d'utilisation

- Pour afficher le guide d'utilisation

OPTION



En cas d'accès à l'appareil d'un autre fabricant, il se peut que le menu de configuration ou de sélection du contenu s'affiche.

- Lorsque les mots-clés s'affichent sur la barre de couleur

 (Rouge)  (Vert)  (Jaune)  (Bleu)

Remarque

- Il se peut que certaines opérations ne soient pas disponibles, suivant l'appareil. Dans ce cas, utilisez la télécommande de l'appareil en question pour le commander.

■ Si plusieurs enregistreurs ou lecteurs sont raccordés

Menu VIERA Link	
Pause Live TV	Démarrage
Direct TV Rec	Démarrage
Contrôle VIERA Link	Enregistreur2
Sélection haut-parleurs	Home cinéma

[Enregistreur1-2 / Lecteur1-2]

Le numéro est indiqué à partir du plus petit numéro de borne parmi les bornes HDMI du téléviseur raccordées au même type d'appareil. Par exemple, si deux enregistreurs sont respectivement raccordés à HDMI1 et HDMI2, celui raccordé à HDMI1 s'affiche en tant que [Enregistreur1], et celui raccordé à HDMI2 en tant que [Enregistreur2].

■ Si vous accédez à un appareil non compatible avec VIERA Link

Menu VIERA Link	
Pause Live TV	Démarrage
Direct TV Rec	Démarrage
Contrôle VIERA Link	Enregistreur
Sélection haut-parleurs	Home cinéma

Le type d'appareil raccordé s'affiche.

Vous pouvez accéder au menu de l'appareil. Il n'est toutefois pas possible de le commander. Utilisez la télécommande de l'appareil en question pour le commander.

Commande de haut-parleurs [Sélection haut-parleurs]

Vous pouvez commander les enceintes Home cinéma à l'aide de la télécommande du téléviseur (pointez la télécommande vers le capteur de signal du téléviseur).

- Si cela ne fonctionne pas, vérifiez les réglages et l'appareil
➔ "Aperçu des fonctions Q-Link et VIERA Link" (p. 57, 58), "Préparatifs" (p. 60)



1 Affichez [Menu VIERA Link]



2 Sélectionnez [Sélection haut-parleurs]

Menu VIERA Link	
Pause Live TV	Démarrage
Direct TV Rec	Démarrage
Contrôle VIERA Link	Enregistreur
Sélection haut-parleurs	Home cinéma



sélectionnez

3 Réglez sur [Home cinéma] ou [TV]



validez

[Home cinéma]

Le lecteur Home cinéma, le lecteur Home cinéma Blu-ray Disc ou l'amplificateur s'allumera automatiquement s'il est en mode de veille, et le son sera émis par les enceintes Home cinéma raccordées à l'appareil en question.

- Volume Haut / Bas



- Coupure du son



- Le son des haut-parleurs du téléviseur est coupé.
- Les haut-parleurs du téléviseur s'activeront lorsque l'appareil raccordé sera éteint.

[TV]

Les haut-parleurs du téléviseur sont activés.

Son multicanal

Pour profiter du sonmulticanal (par exemple Dolby Digital 5,1 canaux) via un amplificateur, raccordez ce dernier au moyen d'un câble HDMI et d'un câble audio numérique optique (p. 58), puis sélectionnez [Home cinéma]. Si votre amplificateur dispose d'une fonction "HDAVI Control 5", vous pouvez raccorder uniquement un câble HDMI. Dans ce cas, raccordez votre amplificateur à la borne HDMI2 du téléviseur.

Pour profiter du sonmulticanal d'un enregistreur DIGA, raccordez l'enregistreur DIGA à l'amplificateur au moyen d'un câble HDMI (p. 58).





Remarque

- Suivant l'appareil raccordé, il se peut que ces fonctions n'opèrent pas correctement.
- Il se peut que l'image ou le son ne soit pas disponible pendant quelques secondes après la permutation du mode d'entrée.
- Il se peut que la lecture facile soit disponible au moyen de la télécommande du lecteur Home cinéma, du lecteur Home cinéma Blu-ray Disc ou de l'amplificateur. Lisez le mode d'emploi de l'appareil.
- "HDAVI Control 5" est la nouvelle norme (en date de décembre 2010) pour les appareils compatibles HDAVI Control. Cette norme est compatible avec les appareils HDAVI classiques.
- Pour vérifier la version HDAVI Control installée sur ce téléviseur ➔ [Informations système] (p. 33)

Appareil externe

Ces schémas indiquent nos recommandations pour le raccordement du téléviseur à divers appareils. Pour les autres raccordements, reportez-vous aux instructions qui accompagnent les appareils respectifs, au tableau ci-dessous et aux spécifications (p. 74, 75).

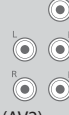
Types d'appareil raccordables pour chacune des bornes

Enregistrement / Lecture (appareil)	Borne				
	AV1	AV2	COMPONENT	DIGITAL AUDIO OUT	HDMI 1 - 2
					
Pour enregistrer ou lire des cassettes vidéo ou des disques DVD (Magnétoscope / Enregistreur DVD)	○				
Pour visionner les diffusions par satellite (Décodeur)	○	○			○*1
Pour visionner des disques DVD (Lecteur DVD)	○	○	○		○
Pour visionner les images d'un caméscope (Caméscope)	○	○			○
Pour jouer (Console de jeu)	○	○			○
Pour utiliser un amplificateur avec système d'enceintes				○	○*2
Q-Link	○				
VIERA Link	○ (avec HDMI)				○
Enregistrement Direct TV	○				○

○ : Connexion recommandée

*1 : Utilisez HDMI1 pour l'entrée de commutation automatique.

*2 : Utilisez HDMI2 pour connecter un amplificateur. Cette connexion est réalisable si vous utilisez un amplificateur incluant la fonction ARC (Audio Return Channel).

Pour enregistrer ou faire la lecture

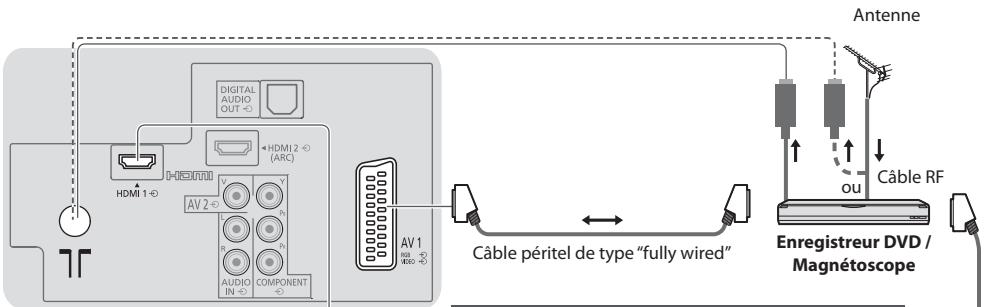

Pour visionner les diffusions par satellite

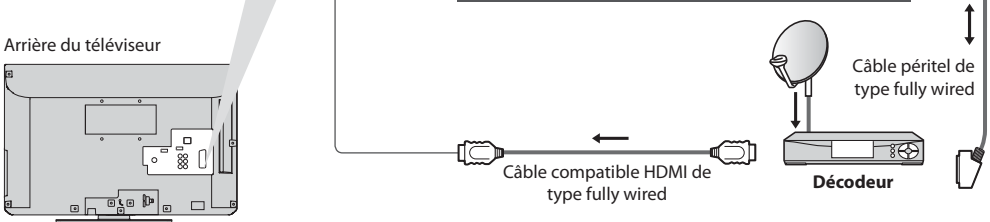

Pour visionner les disques DVD

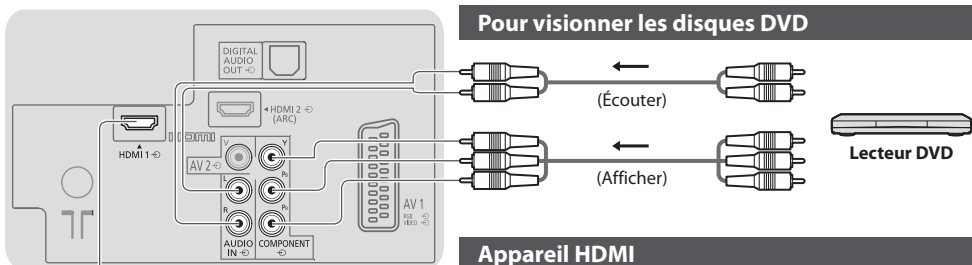

Appareil HDMI

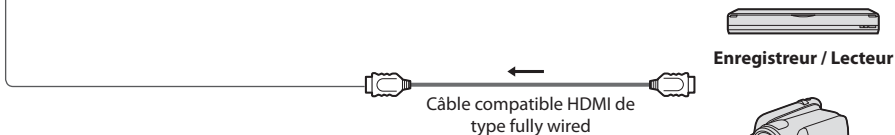

• Connexion HDMI ➔ (p. 70)



Caméscope

Caméscope / Console de jeu

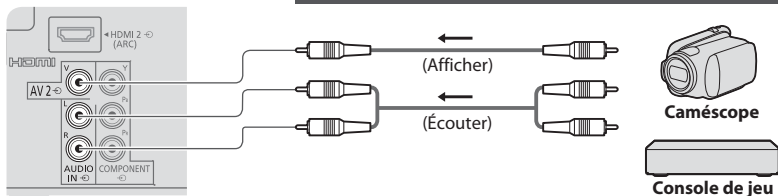

Pour faire l'écoute via des enceintes

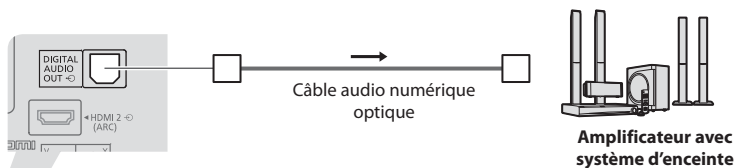

Pour écouter le son d'un appareil externe avec un son multicanal (par exemple, Dolby Digital 5.1 canaux), raccordez l'appareil en question à un amplificateur. Pour les raccordements, consultez le mode d'emploi de l'appareil en question et de l'amplificateur.

Casque

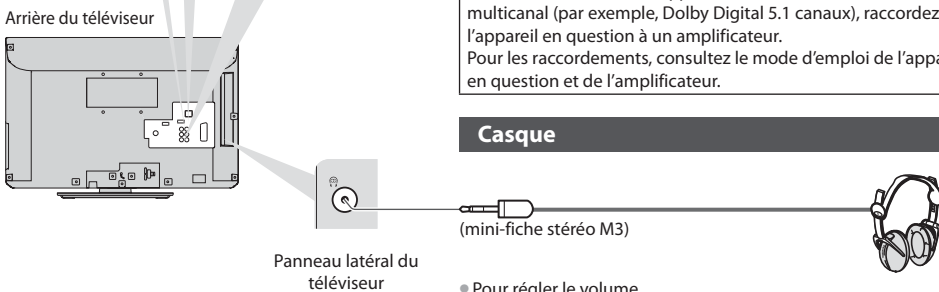

• Pour régler le volume ➔ [Écouteurs] (p. 28)

Données techniques

Rapport de format automatique

La taille et le rapport de format optimaux peuvent être choisis automatiquement, et vous pouvez obtenir une image plus fine.
 ➔ (p. 17)

Signal de contrôle du rapport de format

[Large] apparaîtra dans le coin supérieur gauche de l'écran si le téléviseur détecte un signal d'écran large (WSS) ou un signal de commande passant par la borne SCART / HDMI.

Le rapport de format changera aussi pour le format d'écran large approprié : 16:9 ou 14:9.

Cette fonction sera opérante quel que soit le mode de rapport de format.

Borne d'entrée	Format de signal d'entrée	Signal de contrôle du rapport de format	
		Signal d'écran large (WSS)	Signal de contrôle par la borne péritel (8 broches) / HDMI
Câble RF	DVB-C	○	
	DVB-T	○	
	PAL B, G, H, I	○	
	PAL D, K	○	
	SECAM B, G	○	
	SECAM L, L'	○	
	SECAM D, K	○	
	PAL 525/60 6,5 MHz	-	
	PAL 525/60 6,0 MHz	-	
	PAL 525/60 5,5 MHz	-	
	M.NTSC 6,5 MHz	-	
M.NTSC 6,0 MHz	-		
M.NTSC 5,5 MHz	-		
AV1 / AV2 (Composite)	PAL	○	○
	SECAM	○	○
	PAL 525/60	-	○
	M.NTSC	-	○
	NTSC	-	○
COMPONENT	525 (480) / 60i, 60p	-	
	625 (576) / 50i, 50p	○	
	750 (720) / 60p, 50p	-	
	1 125 (1 080) / 60i, 50i	-	
HDMI1 HDMI2	525 (480) / 60i, 60p	-	○
	625 (576) / 50i, 50p	-	○
	750 (720) / 60p, 50p	-	○
	1 125 (1 080) / 60i, 50i	-	○
	1 125 (1 080) / 60p, 50p, 24p	-	○

Mode automatique

Le mode automatique établit le meilleur rapport de format, de sorte que l'image s'adapte à l'écran. Il fait ce choix en quatre étapes : (WSS, signal de commande via la borne SCART / HDMI), détection du format boîte aux lettres ou ajustement horizontal pour remplir tout l'écran)

Si l'image est très sombre, cela peut prendre quelques minutes.

Détection boîte aux lettres :

S'il détecte des bandes noires au haut et au bas de l'écran, le mode Automatique choisit le meilleur rapport de format et agrandit l'image pour qu'elle remplit tout l'écran.

Si aucun signal de rapport de format n'est détecté, le mode automatique améliore l'image pour un confort visuel optimal.

Remarque

- Le rapport de format varie suivant le programme, etc. Si le rapport de format n'est pas conforme à la norme 16:9, il se peut que des bandes noires apparaissent au haut et au bas de l'écran.
- Si la taille de l'écran semble anormale lors de la lecture, sur un magnétoscope, d'un programme enregistré en mode d'écran large, réglez l'alignement du magnétoscope. Consultez le mode d'emploi du magnétoscope.

Carte SD

Format de la carte : SDXC - exFAT

Carte SDHC / Carte SD - FAT16 ou FAT32

Types de carte conformes (capacité maximale) : Carte SDXC (64 GB), Carte SDHC (32 GB), Carte SD (2 GB), Carte miniSD (2 GB)
(nécessite un adaptateur miniSD)

- Si vous utilisez une carte miniSD, insérez-la et retirez-la avec l'adaptateur.
- Consultez le site Web suivant pour les plus récentes informations sur les types de carte. (uniquement en anglais)
<http://panasonic.jp/support/global/cs/tv/>
- Utilisez une carte SD conforme aux normes SD. Sinon, cela pourrait provoquer un dysfonctionnement du téléviseur.
- Ne retirez pas la carte pendant que le téléviseur accède aux données (cela risquerait d'endommager la carte ou le téléviseur).
- Ne touchez pas les broches au dos de la carte.
- Ne soumettez pas la carte à une pression élevée ou à un choc.
- Insérez la carte dans le bon sens (autrement, vous risquez d'endommager la carte).
- Le brouillage électrique, l'électricité statique ou une opération erronée peuvent endommager les données ou la carte.
- Faites régulièrement une copie de secours des données enregistrées, en cas de détérioration ou d'altération des données, ou d'un fonctionnement irrégulier du téléviseur. (Panasonic décline toute responsabilité quant à toute détérioration ou tout dommage subi par les données enregistrées.)

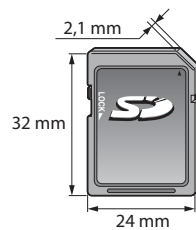

Format de fichier supporté par lecteur multimédia

■ Photo

Format	Extension de fichier	Résolution d'image (pixels)	Détails / restrictions
JPEG	.jpg	8 × 8 à 30 719 × 17 279	Normes DCF*1 et EXIF*2 Sous-échantillonnage : 4:4:4, 4:2:2, 4:2:0 • Motion JPEG et Progressive JPEG ne sont pas pris en charge.

*1 : Design rule for Camera File system - norme unifiée établie par la JEITA (Japan Electronics and Information Technology Industries Association).

*2 : Exchangeable Image File – format de fichier d'image utilisé par les appareils photos numériques

■ Vidéo

Conteneur	Extension de fichier	Codec vidéo	Codec audio	Détails / restrictions
SD-Vidéo	.mod	MPEG1 MPEG2	MPEG Dolby Digital	Norme SD-Vidéo Ver. 1.3 (Profil de divertissement vidéo) • Les données peuvent ne pas être disponibles si une structure de dossier sur la carte SD est modifiée.
AVCHD	.mts	H.264	Dolby Digital	Norme AVCHD • Les données peuvent ne pas être disponibles si une structure de dossier sur la carte SD est modifiée.

■ Musique

Codec	Extension de fichier	Restrictions
MP3	.mp3	–
AAC	.m4a	• Les fichiers protégés contre la copie ne peuvent pas être lus.

Remarque

- Certains fichiers ne peuvent pas être lus, bien qu'ils remplissent ces conditions.
- N'utilisez pas de caractères à deux octets ou autres codes spéciaux pour les données.
- La carte peut devenir inutilisable avec ce téléviseur si les noms de fichiers ou de dossiers sont modifiés.

Tableau des caractères pour les touches numériques

Vous pouvez saisir les caractères à l'aide des touches numériques pour les options d'entrée libres.

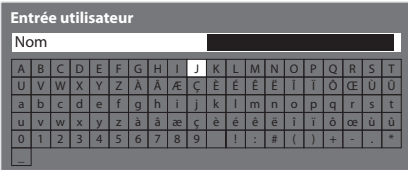

Appuyez plusieurs fois sur la touche numérique jusqu'à ce que vous atteigniez le caractère désiré.

- Le caractère est automatiquement validé si vous le laissez tel quel pendant 1 seconde.
- Vous pouvez aussi valider le caractère en appuyant sur la touche OK ou sur une autre touche numérique dans la seconde qui suit.

Tableau des caractères :

Touches numériques	Nombre de pressions à appliquer														
	1	2	3	4	5	6	7	8	9	10	11	12	13	14	15
1	.	1	!	:	#	+	-	*	_	()				
2	a	b	c	2	A	B	C	à	â	æ	ç	À	Â	Æ	Ç
3	d	e	f	3	D	E	F	è	é	ê	ë	È	É	Ê	Ë
4	g	h	i	4	G	H	I	î	ï	Î	Ï				
5	j	k	l	5	J	K	L								
6	m	n	o	6	M	N	O	ô	œ	Ô	Œ				
7	p	q	r	7	P	Q	R	S							
8	t	u	v	8	T	U	V	ù	û	Û	Ü				
9	w	x	y	9	W	X	Y	Z							
0	Espace	0													

Connexion HDMI

HDMI (high-definition multimedia interface) est la première interface audiovisuelle entièrement numérique au monde qui soit conforme à une norme sans compression.

Vos pouvez profiter d'images numériques à haute définition et d'un son de qualité supérieure en raccordant le téléviseur à un appareil HDMI. Un équipement compatible HDMI*1 disposant d'une borne de sortie HDMI ou DVI, tel qu'un lecteur DVD, un décodeur ou une console de jeux, peut être connecté à la borne HDMI à l'aide d'un câble conforme HDMI (entièrement câblé).

À propos des connexions, voir "Appareil externe" (p. 66).

Fonctions HDMI prises en charge

- Signal d'entrée audio :
PCM linéaire 2 canaux (fréquences d'échantillonnage - 48 kHz, 44,1 kHz, 32 kHz)
- Signal d'entrée vidéo :
480i, 480p, 576i, 576p, 720p, 1080i et 1080p
➔ "Signal d'entrée affichable" (p. 71)
Faites correspondre avec le réglage de sortie de l'appareil numérique.
- Signal d'entrée d'ordinateur :
➔ "Signal d'entrée affichable" (p. 71)
Faites correspondre avec le réglage de sortie de l'ordinateur.

- VIERA Link (HDAVI Control 5) :
➔ [VIERA Link] (p. 60)
- Audio Return Channel*2 (borne HDMI2 uniquement)

Raccordement DVI

Si l'appareil externe n'a qu'une sortie DVI, raccordez à la borne HDMI via un câble adaptateur DVI à HDMI*3. Lors de l'utilisation d'un câble adaptateur DVI à HDMI, raccordez le câble audio à la prise d'entrée audio (utilisez des prises audio AV2).

Remarque

- Vous pouvez effectuer des réglages audio dans l'option [Entrée HDMI1 / 2] du menu Son. (p. 30)
- Si l'appareil raccordé est doté d'une fonction de réglage du rapport de format, réglez-le sur "16:9".
- Ces connecteurs HDMI sont de "type A".
- Ces connecteurs HDMI sont compatibles avec la protection des droits d'auteur HDCP (protection de contenu numérique large bande).
- Un appareil sans borne de sortie numérique peut être raccordé à la borne d'entrée "COMPONENT" ou "VIDEO" pour la réception des signaux analogiques.
- Ce téléviseur est doté de la technologie HDMI™.

*1 : Le logo HDMI est apposé sur les appareils conformes HDMI.

*2 : Audio Return Channel (ARC) est une fonction qui permet d'envoyer des signaux sonores numériques via un câble HDMI.

*3 : Informez-vous auprès de votre revendeur local d'appareils numériques.

Signal d'entrée affichable

COMPONENT (Y, P_B, P_R), HDMI

Nom de signal	COMPONENT	HDMI
525 (480) / 60i, 60p	○	○
625 (576) / 50i, 50p	○	○
750 (720) / 60p, 50p	○	○
1 125 (1 080) / 60i, 50i	○	○
1 125 (1 080) / 60p, 50p, 24p		○

○ Signe: Signal d'entrée pris en charge

PC par la borne HDMI

Nom de signal	Fréquence horizontale (kHz)	Fréquence verticale (Hz)
640 × 480 @60 Hz	31,47	60,00
750 (720) / 60p	45,00	60,00
1 125 (1 080) / 60p	67,50	60,00

Le signal d'entrée pris en charge pour les ordinateurs est fondamentalement compatible avec la synchronisation de la norme HDMI.

Remarque

- Les signaux autres que ceux ci-dessus peuvent ne pas s'afficher correctement.
- Les signaux ci-dessus sont reconvertis pour un affichage optimal sur le téléviseur.
- Comme le signal PC est amplifié ou comprimé pour l'affichage, il peut être impossible d'afficher les détails fins avec une netteté suffisante.

Informations sur les bornes péritel et HDMI

Borne AV1 SCART (RGB, VIDEO, Q-Link)

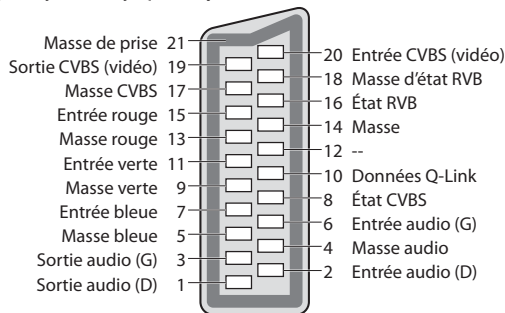

Borne HDMI

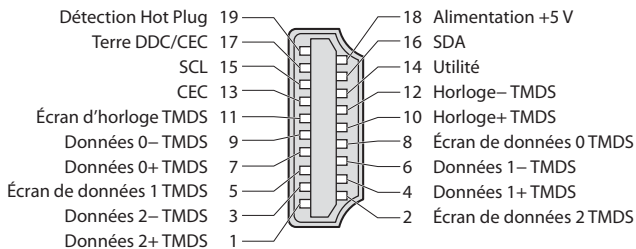

FAQ

Avant de faire une demande de service ou d'assistance, essayez d'abord de régler le problème en vous reportant à ces instructions simples.

Si le problème persiste, contactez votre revendeur Panasonic pour obtenir de l'aide.

Un blocage du son, une image gelée ou qui disparaît se produit en mode DVB / Des points blancs ou une image fantôme surviennent en mode analogique / Certaines chaînes ne peuvent pas être réglées

- Vérifiez la position, la direction et la connexion de l'antenne.
- Vérifiez [Condition du signal] (p. 38). Si [Qualité du signal] s'affiche en rouge, le signal DVB est faible.
- Les conditions météorologiques affecteront la réception du signal (forte averse de pluie, neige, etc.), en particulier dans les zones où la réception est mauvaise. Même par beau temps, une pression atmosphérique élevée peut affecter la réception de certaines chaînes.
- En raison des technologies de réception numérique impliquées, la qualité des signaux numériques peut être relativement basse dans certains cas même si les chaînes analogiques sont bien captées.
- Éteignez le téléviseur à l'aide de son interrupteur principal, puis rallumez-le.
- Si le problème persiste, consultez votre revendeur local ou votre fournisseur de services pour connaître les services disponibles.

Le Guide TV n'indique aucun programme

- Vérifiez l'émetteur numérique.
- Orientez l'antenne vers un autre émetteur installé à proximité.
- Vérifiez la diffusion analogique. Si la qualité de l'image est médiocre, vérifiez l'antenne et consultez votre revendeur local.

Absence d'image ou de son

- Le téléviseur est-il en mode AV ?
- Assurez-vous que le bon mode d'entrée est sélectionné.
- Assurez-vous que le cordon d'alimentation est branché dans la prise et que le téléviseur est allumé.
- Vérifiez le menu Image (p. 27, 28) et le volume.
- Assurez-vous que tous les câbles requis sont installés et que toutes les connexions sont fermement établies.

Rapport de format automatique

- Le rapport de format automatique est conçu pour remplir l'écran de manière optimale. ➔ (p. 68)
- Appuyez sur la touche ASPECT pour changer le rapport de format manuellement. ➔ (p. 17)

Image noir et blanc

- Assurez-vous que la sortie de l'appareil externe correspond à l'entrée du téléviseur.
Lors d'une connexion péritel, vérifiez que le réglage de sortie de l'appareil externe n'est pas S-Video.

Le mode d'entrée, par exemple EC/AV1 demeure à l'écran

- Appuyez sur la touche  pour les enlever.
Appuyez encore une fois pour les afficher de nouveau.

La fonction Q-Link est inopérante

- Vérifiez le câble péritel et la connexion.
Réglez aussi [Sortie AV1] dans le menu Configuration. ➔ (p. 30)

[VIERA Link] la fonction est inopérante et un message d'erreur apparaît

- Vérifiez la connexion. ➔ (p. 57, 58)
- Allumez l'appareil raccordé, puis le téléviseur. ➔ (p. 60)

L'enregistrement ne commence pas immédiatement

- Vérifiez les réglages de l'enregistreur. Pour plus de détails, lisez le mode d'emploi de l'enregistreur.

Des points rouges, bleus, verts et noirs peuvent apparaître sur l'écran

- C'est une caractéristique des écrans à cristaux liquides, ce n'est pas un dysfonctionnement. Le panneau à cristaux liquides est fabriqué en faisant appel à une technologie de haute précision, ce qui vous permet de bénéficier d'une image de bonne définition. Un certain nombre de pixels non actifs peuvent apparaître occasionnellement à l'écran sous la forme de point fixe rouge, vert, bleu ou noir.
Notez que cela n'affecte pas les performances de votre téléviseur.

Le contraste est atténué

- Le contraste est atténué dans les conditions suivantes lorsque l'utilisateur n'effectue aucune commande pendant quelques minutes :
 - pas de signal en mode DVB ou AV
 - chaîne verrouillée sélectionnée
 - chaîne non valide sélectionnée
 - chaîne radio sélectionnée
 - menu affiché
 - miniature ou photo dans le Lecteur multimédia

	Problème	Mesures à prendre
Ecran	Image désordonnée, parasites	<ul style="list-style-type: none"> ● Réglez sur [P-NR] dans le menu Image (pour éliminer les parasites). ➔ (p. 27) ● Vérifiez la présence d'appareils électriques à proximité (voiture, motocyclette, lampe fluorescente).
	Aucune image ne s'affiche	<ul style="list-style-type: none"> ● L'option [Contraste], [Luminosité] ou [Couleur] du menu Image est-elle réglée sur la valeur minimum ? ➔ (p. 27)
	Image floue ou déformée (pas de son, ou volume bas)	<ul style="list-style-type: none"> ● Réglez de nouveau les chaînes. ➔ (p. 34, 35)
Son	Une image anormale s'affiche	<ul style="list-style-type: none"> ● Éteignez le téléviseur à l'aide de son interrupteur principal, puis rallumez-le. ● Si le problème persiste, initialisez tous les réglages ➔ [Réglage usine] (p. 47)
	Aucun son n'est émis	<ul style="list-style-type: none"> ● L'option "Coupure du son" est-elle activée ? ➔ (p. 8) ● Le volume est-il réglé au minimum ?
HDMI	Le niveau du son est bas ou le son est déformé	<ul style="list-style-type: none"> ● Il se peut que la réception du signal sonore soit mauvaise. ● Réglez [MPX] (p. 29) dans le menu Son sur [Mono]. (Mode analogique uniquement)
	Le son est anormal	<ul style="list-style-type: none"> ● Réglez le paramètre de son de l'appareil raccordé sur "2ch L.PCM". ● Vérifiez le réglage [Entrée HDMI1 / 2] dans le menu Son. ➔ (p. 30) ● En cas de problème de connexion du son numérique, sélectionnez la connexion de son analogique. ➔ (p. 70)
	L'image d'un appareil externe est anormale lorsqu'il est raccordé par la borne HDMI	<ul style="list-style-type: none"> ● Assurez-vous que le câble HDMI est bien connecté. ➔ (p. 66) ● Éteignez le téléviseur et l'appareil raccordé, puis rallumez-les. ● Vérifiez le signal d'entrée de l'appareil raccordé. ➔ (p. 71) ● Utilisez un appareil conforme à EIA/CEA-861/861D.
Autre	Le téléviseur ne s'allume pas	<ul style="list-style-type: none"> ● Assurez-vous que le cordon d'alimentation est branché dans la prise.
	Le téléviseur entre en "Mode de veille"	<ul style="list-style-type: none"> ● La fonction de mise en veille automatique est activée. ➔ (p. 9) ● Le téléviseur entre en "Mode de veille" environ 30 minutes après la fin de la diffusion analogique.
	La télécommande ne fonctionne pas ou fonctionne de manière sporadique	<ul style="list-style-type: none"> ● Les piles sont-elles bien insérées ? ➔ (p. 6) ● Le téléviseur a-t-il été allumé ? ● Les piles sont peut-être faibles. Remplacez-les. ● Pointez la télécommande directement vers l'avant du téléviseur (dans un rayon de 7 m et sous un angle de 30 degrés depuis l'avant du téléviseur). ● Placez le téléviseur à l'écart des rayons du soleil ou autres sources de lumière intense, pour éviter qu'elles ne brillent sur le capteur de signal de télécommande du téléviseur.
	Des parties du téléviseur chauffent	<ul style="list-style-type: none"> ● Même lorsque la température des parties des panneaux avant, supérieur et arrière augmente, celle-ci ne représente pas un problème en termes de performances de qualité.
	En appuyant du doigt sur le panneau LCD, celui-ci bouge légèrement. Et un bruit de cliquetis peut être émis.	<ul style="list-style-type: none"> ● Un jeu a été laissé autour du panneau pour empêcher qu'il ne soit endommagé. ● En appuyant du doigt sur le panneau, celui-ci peut bouger légèrement et un bruit de cliquetis peut être émis. Il ne s'agit pas d'un dysfonctionnement.
	Un message d'erreur apparaît	<ul style="list-style-type: none"> ● Suivez les instructions du message. ● Si le problème persiste, consultez votre distributeur local Panasonic ou le centre de services agréé.

Caractéristiques

		TX-L24C3E, TX-L24C3ES		
Source d'alimentation		CA 220 à 240 V, 50 Hz		
Alimentation nominale		72 W		
Consommation en veille		0,3 W 6,7 W (avec enregistrement de sortie d'écran)		
Dimensions (L × H × P)		620 mm × 437 mm × 187 mm (avec le piédestal) 620 mm × 404 mm × 99 mm (Téléviseur uniquement)		
Poids		6,5 kg net (avec le piédestal) 6,0 kg net (Téléviseur uniquement)		
Écran	Rapport de format	16:9		
	Taille de la partie visible de l'écran	61 cm (diagonale) 532 mm (L) × 299 mm (H)		
	Nombre de pixels	1 049 088 (1 366 (L) × 768 (H))		
Son	Haut-parleurs	(120 mm × 42 mm) × 2, 8 Ω		
	Sortie audio	10 W (5 W + 5 W) 10% DHT		
	Casque	Mini-prise stéréo M3 (3,5 mm) × 1		
Systèmes de réception TV / Nom de bande		PAL B, G, H, I, SECAM B, G, SECAM L, L'	VHF E2 - E12 VHF A - H (ITALIE) CATV (S01 - S05) CATV S11 - S20 (U1 - U10)	VHF H1 - H2 (ITALIE) UHF E21 - E69 CATV S1 - S10 (M1 - M10) CATV S21 - S41 (Hyperbande)
Vérifiez les dernières informations concernant les services disponibles sur le site Web suivant. (uniquement en anglais) http://panasonic.jp/support/global/cs/tv/		PAL D, K, SECAM D, K	VHF R1 - R2 VHF R6 - R12	VHF R3 - R5 UHF E21 - E69
		PAL 525/60	Lecture des bandes NTSC à partir de certains magnétoscopes PAL (VCR)	
		M.NTSC	Lecture à partir de magnétoscopes M.NTSC (VCR)	
		NTSC (entrée AV uniquement)	Lecture à partir de magnétoscopes NTSC (VCR)	
		DVB-T	Services de télévision numérique terrestre (MPEG2 et MPEG4-AVC(H.264))	
		DVB-C	Services de télévision numérique terrestre (MPEG2 et MPEG4-AVC(H.264))	
		Entrée d'antenne	VHF / UHF	
Conditions de fonctionnement		Température : 0 °C à 35 °C Humidité : HR 20 % à 80 % (pas de condensation)		

Bornes de connexion	AV1 (péritel)	Borne à 21 broches (entrée audio/vidéo, sortie audio/vidéo, entrée RVB, Q-Link)		
	Entrée AV2	VIDEO	Type de broche RCA × 1 1,0 V[p-p] (75 Ω)	
		AUDIO L - R	Type de broche RCA × 2 0,5 V[rms]	
	Entrée COMPONENT	Y	1,0 V[p-p] (y compris synchronisation)	
		Pb, Pr	±0,35 V[p-p]	
	Entrée HDMI 1 / 2	Connecteurs TYPE A HDMI2 : HDMI (Version 1,4 avec Audio Return Channel) ● Ce téléviseur prend en charge la fonction "HDAVI Control 5".		
Fente pour carte	Fente pour carte SD × 1 Fente d'interface commune (compatible IC Plus) × 1			
DIGITAL AUDIO OUT	PCM / Dolby Digital / DTS, fibres optiques			

Remarque

- La conception et les caractéristiques techniques sont sujettes à modification sans préavis. Les poids et dimensions sont approximatifs.
- Ce téléviseur est conforme aux normes EMC indiquées ci-dessous.
EN55013, EN61000-3-2, EN61000-3-3, EN55020

Licence

Les marques de commerce ont été rigoureusement respectées, même dans les cas où les noms de compagnie ou les marques de commerce des produits ne font pas l'objet d'une mention spéciale.

- DVB et les logos DVB sont des marques de commerce de DVB Project.
- Le logo SDXC Logo est une marque de commerce de SD-3C, LLC.
- HDMI, le logo HDMI et High-Definition Multimedia Interface sont des marques de commerce ou des marques déposées de HDMI Licensing LLC aux États-Unis et dans d'autres pays.
- HDAVI Control™ est une marque de commerce de Panasonic Corporation.
- "AVCHD" et le logo "AVCHD" sont des marques de commerce de Panasonic Corporation et de Sony Corporation.
- Fabriqué sous licence de Dolby Laboratories.

- Le terme Dolby et le sigle double D sont des marques commerciales de Dolby Laboratories.
- Fabriqué sous licence du brevet américain n° 5 451 942 et d'autres brevets déposés ou en instance aux États-Unis et dans le monde. DTS et le symbole sont des marques déposées et DTS Digital Out ainsi que les logos DTS sont des marques de commerce de DTS, Inc. Le produit comprend des logiciels. © DTS, Inc. Tous droits réservés.
- GUIDE Plus+ est (1) une marque déposée ou une marque de, (2) fabriquée sous licence de et (3) l'objet de divers brevets internationaux et de dépôts de brevets sous licence ou propriétés de, Rovi Corporation et/ou d'une de ses sociétés affiliées.



Avis aux utilisateurs concernant la collecte et l'élimination des piles et des appareils électriques et électroniques usagés



Apposé sur le produit lui-même, sur son emballage, ou figurant dans la documentation qui l'accompagne, ce pictogramme indique que les piles et appareils électriques et électroniques usagés doivent être séparés des ordures ménagères. Afin de permettre le traitement, la valorisation et le recyclage adéquats des piles et des appareils usagés, veuillez les porter à l'un des points de collecte prévus, conformément à la législation nationale en vigueur ainsi qu'aux directives 2002/96/CE et 2006/66/CE.

En éliminant piles et appareils usagés conformément à la réglementation en vigueur, vous contribuez à prévenir le gaspillage de ressources précieuses ainsi qu'à protéger la santé humaine et l'environnement contre les effets potentiellement nocifs d'une manipulation inappropriée des déchets.



Pour de plus amples renseignements sur la collecte et le recyclage des piles et appareils usagés, veuillez vous renseigner auprès de votre mairie, du service municipal d'enlèvement des déchets ou du point de vente où vous avez acheté les articles concernés.

Le non-respect de la réglementation relative à l'élimination des déchets est passible d'une peine d'amende.

Pour les utilisateurs professionnels au sein de l'Union européenne

Si vous souhaitez vous défaire de pièces d'équipement électrique ou électronique, veuillez vous renseigner directement auprès de votre détaillant ou de votre fournisseur.



[Information relative à l'élimination des déchets dans les pays extérieurs à l'Union européenne]

Ce pictogramme n'est valide qu'à l'intérieur de l'Union européenne. Pour connaître la procédure applicable dans les pays hors Union Européenne, veuillez vous renseigner auprès des autorités locales compétentes ou de votre distributeur.

Note relative au pictogramme à apposer sur les piles (voir les 2 exemples ci-contre)

Le pictogramme représentant une poubelle sur roues barrée d'une croix est conforme à la réglementation. Si ce pictogramme est combiné avec un symbole chimique, il remplit également les exigences posées par la Directive relative au produit chimique concerné.



Déclaration de conformité (DoC)

Représentant agréé :
Panasonic Testing Centre
Panasonic Marketing Europe GmbH
Winsbergring 15, 22525 Hamburg, Germany

Pursuant to the directive 2004/108/EC, article 9(2)
Panasonic Testing Centre
Panasonic Marketing Europe GmbH
Winsbergring 15, 22525 Hamburg, Germany

Données du client

Le numéro de modèle et le numéro de série de cet appareil se trouvent sur son panneau arrière. Veuillez noter ce numéro de série dans l'espace ci-dessous et conserver ce mode d'emploi, ainsi que votre reçu d'achat, comme preuve définitive de votre achat, afin de faciliter la procédure d'identification en cas de vol ou de perte, et pour les services de garantie.

Numéro de modèle

Numéro de série

Panasonic Corporation

Web Site : <http://panasonic.net>