

## Mode d'emploi Écran à plasma à haute définition

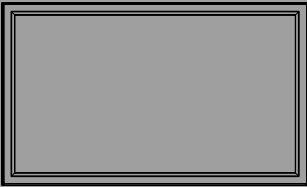

# ***Cher Client Panasonic***

*Bienvenue dans la famille des clients de Panasonic. Nous espérons que votre nouvel écran à plasma vous offrira de longues années de plaisir.*

*Pour profiter au maximum des possibilités de votre appareil, veuillez lire attentivement le présent mode d'emploi avant d'entreprendre les réglages, et conservez-le pour pouvoir vous y référer en cas de besoin.*

*Veuillez aussi conserver votre reçu, et noter le numéro de modèle et le numéro de série de votre appareil dans l'espace réservé sur la couverture de dos de ce mode d'emploi.*

*Visitez le site Panasonic <http://panasonic.net>*

## **Sommaire**

<b>Notice de sécurité importante</b> .....	<b>3</b>	<b>Réduit la rémanence sur l'écran</b> .....	<b>38</b>
<b>Mesures de sécurité</b> .....	<b>4</b>	Réglages durée de vie prolongée .....	38
Consignes de sécurité 3D .....	7	<b>Réduction de la consommation</b> .....	<b>41</b>
<b>Accessoires</b> .....	<b>9</b>	<b>Personnalisation du nom des entrées</b> .....	<b>42</b>
Accessoires fournis .....	9	<b>Sélection de la langue d'affichage</b> .....	<b>43</b>
Piles de la télécommande .....	9	<b>Orientation de l'écran</b> .....	<b>43</b>
<b>Raccordements</b> .....	<b>10</b>	<b>Réglage d'un ensemble d'écrans (Multi Affichage) ...</b>	<b>44</b>
Raccordement des enceintes.....	10	Comment effectuer le réglage pour un ensemble	
Raccordement et maintien du cordon		d'écrans (Multi Affichage) .....	44
d'alimentation, maintien du câble .....	10	Fonction ID de la télécommande.....	45
Raccordement d'un équipement vidéo .....	11	<b>Réglage du Portrait</b> .....	<b>46</b>
Raccordement VIDEO et COMPONENT / RGB IN ...	11	Comment procéder au Portrait.....	46
Raccordement HDMI .....	12	<b>Configuration pour les signaux d'entrée</b> .....	<b>48</b>
Raccordement DVI-D IN.....	12	Sélection de l'entrée à composantes/RVB .....	48
Raccordement aux bornes d'entrée d'ordinateur (PC) ...	13	Sélection de l'entrée à YUV/RVB .....	48
Raccordement à la borne SERIAL (série) .....	14	Menu Signal .....	49
<b>Mise en service, mise hors service</b> .....	<b>15</b>	<b>Configuration réseau</b> .....	<b>52</b>
<b>Sélection du signal d'entrée</b> .....	<b>17</b>	<b>Réglages des Options</b> .....	<b>53</b>
<b>Commandes de base</b> .....	<b>18</b>	3D Safety Precautions (Pour masquer les	
<b>Format d'image (ASPECT)</b> .....	<b>20</b>	précautions relatives à la 3D).....	56
<b>Zoom numérique</b> .....	<b>21</b>	Weekly Command Timer	
<b>Visionnement d'images 3D</b> .....	<b>22</b>	(Minuterie de commande hebdomadaire) .....	56
Pour visionner des images en 3D .....	22	Audio input select (Sélection d'entrée audio) .....	58
Détection des pannes des lunettes 3D.....	23	Touch Panel settings	
Tableau des images visibles pour chaque format		(Réglage lors de l'utilisation de l'écran tactile) .....	59
d'image 3D ainsi que le format de l'image source ...	23	<b>Utilisation de la fonction de réseau</b> .....	<b>60</b>
<b>Affichages des menus sur l'écran</b> .....	<b>24</b>	Exemple de connexion de réseau .....	60
<b>Réglage de Taille/Pos</b> .....	<b>25</b>	Contrôle du canal .....	60
<b>Réglages de l'image</b> .....	<b>28</b>	Protocole PLink™ .....	61
Réglages avancés.....	29	<b>Utilisation du contrôle par navigateur Internet</b> ....	<b>62</b>
<b>Profils d'image</b> .....	<b>30</b>	Avant d'utiliser le contrôle par navigateur Internet... 62	
Sauvegarde des profils.....	31	Accès depuis un navigateur Web .....	62
Chargement des profils .....	32	Commande d'affichage	
Modification des profils .....	32	(écran BASIC CONTROL/OPTION CONTROL) ... 63	
<b>Réglages des sons</b> .....	<b>33</b>	NETWORK SETTING (Écran de configuration réseau) ... 64	
Sortie audio SDI .....	33	Configuration du mot de passe	
<b>Réglage de l'heure actuelle / Réglage de la</b>		(Écran de configuration du mot de passe) .....	64
<b>minuterie</b> .....	<b>34</b>	<b>Dépannage</b> .....	<b>65</b>
Réglage de l'heure actuelle.....	34	<b>Liste des modes aspect</b> .....	<b>66</b>
Réglage de la minuterie .....	34	<b>Signaux d'entrée applicables</b> .....	<b>67</b>
<b>Réglages 3D</b> .....	<b>35</b>	<b>Réglages d'usine</b> .....	<b>68</b>
<b>Économiseur d'écran (Pour éviter la rémanence)...</b>	<b>36</b>	<b>Liste des commandes de Weekly Command Timer...</b>	<b>69</b>
Heure de mise en service de l'économiseur d'écran ...	37	<b>Spécifications</b> .....	<b>70</b>

# Notice de sécurité importante

## AVERTISSEMENT

- 1) Pour empêcher toute détérioration susceptible de créer un risque d'incendie ou d'électrocution, tenez cet appareil à l'écart des zones exposées à des risques d'écoulement ou d'éclaboussures de liquides. **Ne placez aucun récipient contenant de l'eau (vase de fleur, tasse, bouteille de produit de beauté, etc.) sur l'appareil. (ou sur une étagère le dominant)**  
**Ne placez aucune flamme nue, comme une bougie allumée, sur l'appareil ou au-dessus de celui-ci.**
- 2) Pour prévenir tout risque d'électrocution, ne retirez pas le couvercle. Aucun composant susceptible d'être réparé par l'utilisateur ne se trouve à l'intérieur de l'appareil. Veuillez confier tout travail d'entretien ou de réparation à un technicien qualifié.
- 3) N'enlevez pas la broche de mise à la masse de la fiche d'alimentation. Cet appareil est équipé d'une fiche d'alimentation avec mise à la masse à trois broches. Cette fiche ne peut être adaptée qu'à une prise de courant avec mise à la masse. Ceci est un dispositif de sécurité. Si vous ne pouvez pas insérer la fiche dans la prise, adressez-vous à un électricien.  
Ne modifiez pas la fiche avec mise à la masse.
- 4) Pour éviter toute secousse électrique, assurez-vous que la broche de mise à la terre de la fiche du cordon d'alimentation est effectivement branchée.

## ATTENTION

Cet appareil est destiné à être utilisé dans des environnements non exposés à des champs magnétiques. Si vous utilisez cet appareil à proximité de sources de champs électromagnétiques puissants ou à des endroits où le bruit électrique pourrait interférer avec les signaux d'entrée, l'image et le son risquent de trembler et des parasites tels que du bruit risquent d'être produits.  
Pour éviter d'abîmer cet appareil, placez-le loin de toute source de champs électromagnétiques puissants.

## Marques de commerce

- VGA est une marque de commerce d'International Business Machines Corporation.
- Macintosh est une marque déposée par Apple Inc., USA.
- SVGA, XGA, SXGA et UXGA sont des marques déposées de Video Electronics Standard Association.  
Même s'il n'existe aucune mention spéciale de marque de commerce de société ou de produit, ces marques de commerce ont toutefois été respectées.
- HDMI, le logo HDMI et High-Definition Multimedia Interface sont des marques déposées ou enregistrées de HDMI Licensing LLC aux Etats-Unis et dans d'autres pays.

## Remarque:

Ne laissez pas une image fixe s'afficher sur une période prolongée, car il peut en résulter une rémanence permanente sur l'écran plasma.

Parmi les images fixes possibles citons les logos, les images des jeux vidéo, les images informatiques, les télétextes et les images affichées dans le format 4:3.

# Mesures de sécurité

## AVERTISSEMENT

### ■ Installation

**L'écran plasma doit être utilisé avec les accessoires en option suivants uniquement. Si vous l'utilisez avec d'autres types d'accessoires en option, l'installation risquera d'être instable et de causer des blessures.**

(Tous les accessoires suivants sont fabriqués par Panasonic Corporation.)

- Enceintes ..... TY-SP50P8W-K
- Piédestal ..... TY-ST20-K
- Pied mobile ..... TY-ST58PF20
- Applique de suspension au mur (verticale) ..... TY-WK42PV20
- Applique de suspension au mur (en biais) ..... TY-WK42PR20
- Applique de suspension au plafond ..... TY-CE42PS20
- Carte de connexion BNC pour double vidéo ..... TY-FB9BD
- Plaque à bornes HD-SDI avec son ..... TY-FB10HD
- Plaque à bornes HD-SDI Dual Link ..... TY-FB11DHD
- Plaque à bornes HD-SDI double pour la 3D ..... TY-FB30DHD3D
- Plaque à bornes HDMI double ..... TY-FB10HMD
- Carte d'entrée pour infrarouge ..... TY-FB9RT
- Plaquette de connexion DVI-D ..... TY-FB11DD
- Plaque à bornes DVI-D double pour la 3D ..... TY-FB30DD3D
- Boîte à bornes AV ..... TY-TB10AV
- ÉMETTEUR IR 3D ..... TY-3D30TRW
- Écran tactile ..... TY-TP50P10S

Confiez toujours l'installation à un technicien qualifié.

Les pièces détachées peuvent présenter un danger d'étranglement en cas d'ingestion accidentelle. Gardez les pièces détachées hors de la portée des enfants. Jetez les pièces détachées inusitées ainsi que tout autre objet comme les fournitures d'emballage et les sacs ou les couvertures en plastique afin d'éviter que les enfants en bas âge ne s'en servent de jouet, lequel constitue un risque potentiel d'étouffement.

**Ne placez pas l'écran plasma sur des surfaces inclinées ou instables et assurez-vous qu'il ne repose pas sur le bord de sa base.**

- L'écran plasma risquerait de tomber ou de se renverser.

**Ne placez pas d'objets sur l'écran plasma.**

- Si vous renversez de l'eau sur l'écran à plasma à haute définition ou si des objets étrangers y pénètrent, un court-circuit risque de se produire et d'entraîner un incendie ou une électrocution. Si des corps étrangers pénètrent dans l'écran plasma contactez votre revendeur Panasonic.

**Ne transporter qu'en position debout!**

- Le transport de l'appareil avec son panneau d'affichage faisant face vers le haut ou vers le bas peut endommager les circuits internes.

**Il est interdit d'empêcher la ventilation en couvrant les grilles d'aération avec des objets comme journaux, nappes ou rideaux.**

**Pour une ventilation suffisante;**

**Si vous utilisez le piédestal (accessoire en option), laissez un espace de 10 cm ou plus autour des côtés supérieur, gauche et droit et de 7 cm ou plus vers l'arrière, et laissez également un espace entre le bas de l'écran et la surface du sol.**

**Si vous installez l'appareil en utilisant une autre méthode, suivez le mode d'emploi. (S'il n'y a pas d'indication spécifique sur les dimensions d'installation dans le manuel d'installation, laissez un espace de 10 cm ou plus autour des côtés supérieur, inférieur, gauche et droit, et de 7 cm ou plus vers l'arrière.)**

**Lors de l'installation verticale de l'écran à plasma;**

Tournez l'interrupteur d'alimentation vers le haut pour installer l'écran à plasma verticalement.

Et définissez l'option "Orientation de l'écran" sur "Portrait" dans le menu Configuration. (reportez-vous à la page 43)



### ■ Utilisation de l'écran plasma

L'écran plasma a été conçu pour fonctionner sur secteur de 220 - 240 V, 50/60 Hz.

**Ne couvrez pas les trous de ventilation.**

- Sinon, l'écran plasma risquerait de surchauffer, ce qui pourrait causer un incendie ou abîmer l'écran plasma.

**N'introduisez aucun objet étranger dans l'écran plasma.**

- N'introduisez aucun objet en métal ou inflammable dans les trous de ventilation, ne laissez tomber aucun objet sur l'écran plasma, car ceci pourrait entraîner un incendie ou une électrocution.

**Ne retirez pas le couvercle, ou ne le modifiez en aucune façon.**

- Les composants se trouvant à l'intérieur de l'écran plasma sont placés sous haute tension, et risquent de causer une électrocution grave. Confiez tout travail de vérification, de réglage ou de réparation à votre revendeur Panasonic.

**Assurez vous un accès facile à la prise du câble d'alimentation.**

**Un appareil de CLASSE I doit être raccordé à une prise de courant en étant relié à la terre.**

**N'utilisez pas d'autres cordons d'alimentation que celui fourni avec cet appareil.**

- Cela comporte un risque d'incendie ou de choc électrique.

**Insérez la fiche du cordon d'alimentation bien à fond dans la prise.**

- Si la fiche n'est pas insérée bien à fond, un dégagement de chaleur pouvant entraîner un incendie risquerait de se produire. Si la fiche est endommagée ou si la plaque de la prise murale est mal fixée, ne les utilisez pas.

**Ne manipulez pas le cordon d'alimentation avec des mains mouillées.**

- Vous risqueriez d'être électrocuté.

**Ne faites rien qui puisse endommager le cordon d'alimentation. Pour débrancher le câble d'alimentation, tirez-le par la fiche et non par le câble.**

- Évitez absolument d'endommager le câble, de le modifier, d'y placer des objets lourds, de le chauffer, de le placer à proximité d'objets chauds, de le tordre, de le plier excessivement ou de le tirer. Sinon, vous pourriez causer un incendie ou une électrocution. Si le câble d'alimentation est abîmé, faites-le réparer par un centre de service agréé Panasonic.

**Si vous n'utilisez pas l'écran plasma pendant une période prolongée, débranchez la fiche du cordon d'alimentation de la prise secteur.**

**Pour empêcher tout incendie, ne laissez jamais de bougies ou une autre source de feu ouvert à proximité de ce produit.**



### ■ En cas d'anomalie de fonctionnement

**Si une anomalie se produit (absence d'image ou de son par exemple), ou si de la fumée ou une odeur anormale se dégage de l'écran plasma, débranchez immédiatement la fiche du cordon d'alimentation de la prise secteur.**

- Si vous continuez à utiliser l'écran plasma dans cet état, vous risquez de provoquer un incendie ou d'endommager l'appareil. Adressez-vous à un centre de service agréé Panasonic pour les réparations. Ne réparez jamais vous-même l'écran plasma, car ceci est très dangereux.

**Si de l'eau ou des objets étrangers pénètrent dans l'écran plasma, ou si vous laissez tomber l'écran plasma, ou si le coffret est abîmé, débranchez immédiatement la fiche du cordon d'alimentation.**

- Un court-circuit pourrait se produire et entraîner un incendie. Pour toute réparation, adressez-vous à un centre de service agréé Panasonic.

### **ATTENTION**

#### ■ Utilisation de l'écran plasma

**N'approchez pas les mains, le visage ou des objets des trous de ventilation de l'écran plasma.**

- De l'air chaud sort par les trous de ventilation et donc le haut de l'écran plasma est chaud. N'approchez pas les mains, le visage ou des objets ne pouvant résister à la chaleur de cet orifice, car ceci pourrait causer des brûlures ou des déformations. De même si les trous de ventilation sont bouchés, l'écran pourrait être endommagé.

**Veillez à débrancher tous les câbles avant de déplacer l'écran plasma.**

- Si vous déplacez l'écran alors que des câbles sont encore connectés, vous risquerez d'endommager les câbles et d'entraîner un incendie ou une électrocution.

**Par mesure de précaution, débranchez la fiche d'alimentation de la prise secteur avant d'entreprendre des travaux de nettoyage.**

- Sinon, il y aura risque d'électrocution.

**Nettoyer régulièrement le câble d'alimentation afin que la poussière ne s'y accumule pas.**

- Si de la poussière s'accumule sur la fiche du cordon d'alimentation, l'humidité produite risquerait de détériorer l'isolation et d'entraîner un incendie. Débranchez le cordon d'alimentation de la prise secteur et essuyez-le avec un chiffon sec.

**Ne brûlez pas ou ne brisez pas les piles.**

- Ne pas exposer les piles à une température excessive; comme le rayonnement solaire, le feu, etc.

**Cet écran à plasma émet des rayons infrarouges, par conséquent il peut perturber les autres appareils de communication.**

**Installez votre capteur infrarouge dans un endroit à l'abri de la lumière directe ou indirecte de l'écran à plasma.**

## Nettoyage et entretien

**L'avant du panneau d'affichage a reçu un traitement spécial. Essuyez soigneusement la surface du panneau en utilisant seulement le chiffon de nettoyage fourni ou un chiffon doux sans peluches.**

- Si la surface est très sale, passez un chiffon doux et sans peluche trempé dans une solution d'eau et de détergent neutre (100 parties d'eau pour 1 partie de détergent), puis essuyez avec un chiffon sec du même type jusqu'à ce que la surface soit sèche.
- Ne rayez pas ou ne cognez pas la surface du panneau avec les ongles ou un objet rigide, sinon vous abîmeriez la surface. En outre, évitez tout contact avec des produits volatils tels que des insecticides à vaporiser, des solvants ou des diluants, sinon le fini de la surface serait abîmé.

**Si le coffret est sale, essuyez-le avec un chiffon doux et sec.**

- Si le coffret est très sale, plongez le chiffon dans de l'eau additionnée d'un peu de détergent neutre, puis essorez le chiffon bien à fond. Utilisez ce chiffon pour essuyer le coffret, puis essuyez-le avec un chiffon sec.
- Veillez à ce que du détergent n'entre pas en contact direct avec la surface de l'écran plasma. Si des gouttes d'eau pénètrent dans l'appareil, des anomalies de fonctionnement se produiront.
- Évitez tout contact avec des produits volatils tels que des insecticides à vaporiser, des solvants ou des diluants, sinon la surface du coffret pourra être abîmée ou le revêtement s'écaillera. En outre, ne laissez pas l'appareil trop longtemps en contact avec des articles en caoutchouc ou en PVC.

## Consignes de sécurité 3D

---

### AVERTISSEMENT

#### ■ Petites pièces

Les lunettes 3D contiennent des petites pièces (pile et élastique spécialisé, etc.) et doivent être tenues hors de portée des petits enfants afin d'éviter toute ingestion accidentelle.

#### ■ Démontage

Ne démontez pas et ne modifiez pas les lunettes 3D.

#### ■ Pile au lithium

Les piles ne doivent pas être exposées à une chaleur excessive telle que la lumière du soleil, le feu ou autre.



### ATTENTION

Pour profiter en toute sécurité et confortablement des images 3D, veuillez lire entièrement ces instructions.

#### ■ Utilisation pour des applications commerciales et des projections publiques

Une personne responsable doit communiquer à l'utilisateur les précautions à suivre en cas d'utilisation des lunettes 3D.

#### ■ Lunettes 3D

Ne laissez pas tomber, n'exercez pas de pression et ne marchez pas sur les lunettes 3D.

Stockez toujours les lunettes 3D dans l'étui fourni à cet effet lorsque vous ne les utilisez pas.

Prenez garde aux extrémités de la monture lorsque vous mettez les lunettes 3D.

Prenez garde à ne pas vous pincer le doigt dans la charnière des lunettes 3D.

Faites particulièrement attention lorsque des enfants utilisent les lunettes 3D.

À titre d'indication, les lunettes 3D ne doivent pas être utilisées par des enfants de moins de 5 à 6 ans.

Tous les enfants doivent être surveillés par leurs parents ou les personnes qui en ont la charge lesquels doivent s'assurer de leur sécurité et de leur santé pendant toute l'utilisation des lunettes 3D.

### ■ Visionnement de contenu 3D

Les contenus 3D pouvant être visionnés incluent les disques Blu-ray du commerce, les émissions 3D, etc. Si vous préparez vos propres contenus 3D, veillez à ce qu'ils soient correctement produits.

N'utilisez pas les lunettes 3D si vous avez déjà éprouvé une sensibilité à la lumière, des problèmes cardiaques ou si vous avez d'autres problèmes médicaux.

Cessez immédiatement d'utiliser les lunettes 3D si vous vous sentez fatigué, mal à l'aise ou si vous ne vous sentez pas comme d'habitude.

Faites une pause appropriée après le visionnement d'un film en 3D.

Faites une pause de 30 à 60 minutes après avoir visionné du contenu en 3D sur des périphériques interactifs tels que des jeux ou des ordinateurs.

Veillez à ne pas frapper l'écran ou d'autres personnes par inadvertance. Lorsque vous utilisez les lunettes 3D, il est possible que vous estimiez mal la distance entre l'utilisateur et l'écran.

Les lunettes 3D ne doivent être portées que lors du visionnement d'un contenu en 3D.

Si vous ne regardez pas en direction de l'écran pendant un moment après avoir visionné des images en 3D, il est possible que les lunettes 3D s'éteignent automatiquement.

Si vous souffrez de problèmes de vue (myopie/hypermétropie, astigmatisme, différence de vision entre l'oeil gauche et l'oeil droit), veillez à corriger votre vue avant d'utiliser les lunettes 3D.

Cessez l'utilisation des lunettes 3D si vous voyez nettement les images en double lors du visionnement un contenu en 3D.

N'utilisez pas les lunettes 3D à une distance inférieure à la distance recommandée.

Respectez la distance recommandée (au moins 3 fois la hauteur de l'écran).

Distance recommandée : 1,9 m

Lorsque le haut et le bas de l'écran apparaisse en noir, comme pour des films, regardez l'écran à une distance équivalente à trois fois la hauteur de l'image réelle. (Ceci raccourcit la distance par rapport à la figure recommandée ci-dessus.)

### ■ Utilisation des lunettes 3D

Avant d'utiliser les lunettes 3D, assurez-vous qu'aucun objet cassable ne se trouve à proximité de l'utilisateur afin d'éviter toute blessure ou tout dégât accidentel.

Retirez les lunettes 3D avant de vous déplacer afin d'éviter de tomber blessure accidentelle.

Mettez toujours les lunettes 3D dans l'étui (fourni) après utilisation.

N'utilisez les lunettes 3D que dans le but prévu et dans aucun autre.

N'utilisez pas les lunettes 3D dans des conditions de température élevée.

N'utilisez pas les lunettes 3D si elles sont endommagées.

N'utilisez pas d'appareils qui émettent des signaux infrarouges à proximité des lunettes 3D, car cela pourrait provoquer un dysfonctionnement des lunettes 3D.

N'utilisez pas d'appareils (tels que des téléphones mobiles ou des émetteurs-récepteurs individuels) qui émettent de fortes ondes électromagnétiques à proximité des lunettes 3D car cela pourrait provoquer leur dysfonctionnement.

Cessez immédiatement l'utilisation des lunettes 3D si un dysfonctionnement ou une panne se produit.

Cessez immédiatement l'utilisation des lunettes 3D si vous êtes victime de rougeurs, de douleurs ou d'irritation de la peau autour du nez ou des tempes.

Dans de rares cas, les matériaux utilisés dans les lunettes 3D peuvent être à l'origine d'une réaction allergique.

### ■ Pile au lithium

Danger d'explosion si la pile est remplacée de manière inappropriée. Ne remplacez que par un type identique ou équivalent.

# Accessoires

## Accessoires fournis

Vérifiez que les accessoires et les éléments ci-dessous sont bien inclus en cochant dans leur case



Mode d'emploi

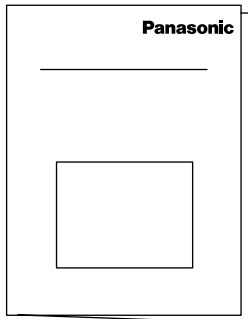

CD-ROM  
(Mode d'emploi)

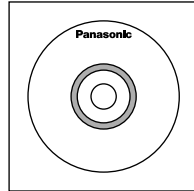

Télécommande  
N2QAYB000535

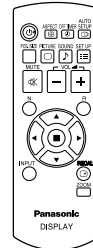

Piles pour la  
télécommande  
(R6 (UM3) × 2)

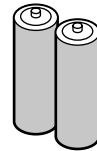

Cordon d'alimentation

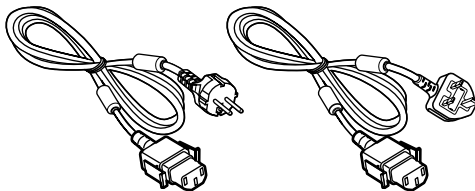

Collier × 1  
TMME289

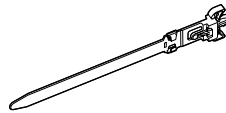

Noyau en ferrite × 2  
J0KG00000014

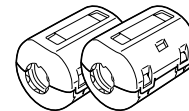

Utilisez les tores magnétiques pour être conforme aux normes EMC. (reportez-vous à la page 60)

## Piles de la télécommande

La télécommande est alimentée par 2 piles R6.

1. Tirez et tenez le crochet, puis ouvrez le couvercle des piles.

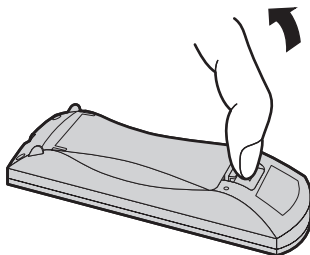

2. Mettre les piles à l'intérieur – bien respecter la polarité correcte (+ et –).

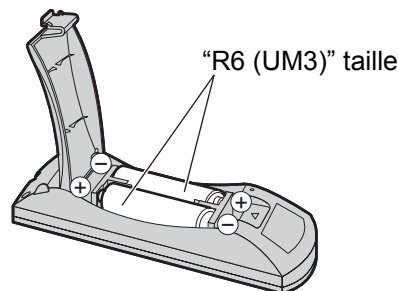

3. Remettre le couvercle en place.

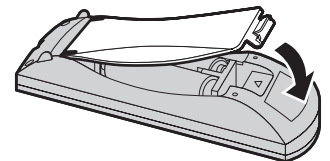

### Conseil:

Si vous utilisez souvent la télécommande, vous avez intérêt à remplacer les piles ordinaires par des piles alcalines.

### ⚠ Précautions d'usage des piles

L'installation incorrecte des piles peut provoquer la fuite de l'électrolyte entraînant la corrosion de la télécommande. La mise au rebut des piles doit se faire en respectant l'environnement.

#### Respectez les précautions suivantes:

1. Remplacez les 2 piles en même temps. Remplacez les piles usagées par des piles neuves.
2. N'utilisez pas à la fois une pile neuve et une pile usagée.
3. N'utilisez pas à la fois 2 types différents de pile (exemple: une pile au "zinc-carbone" et une pile "alcaline").
4. Ne tentez pas de recharger les piles usagées, ne les court-circuitiez pas, ne les démontez pas, ne les chauffez pas, ne les jetez pas dans un feu.
5. Le remplacement des piles s'avère nécessaire lorsque la télécommande n'agit plus que de façon irrégulière, ou plus du tout.
6. Ne brûlez pas ou ne brisez pas les piles.  
Ne pas exposer les piles à une température excessive; comme le rayonnement solaire, le feu, etc.

# Raccordements

## Raccordement des enceintes

Ne reliez à cet écran que les enceintes en option prévues pour cela.

Pour de plus amples détails concernant le raccordement de ces enceintes, reportez-vous à leur mode d'emploi.

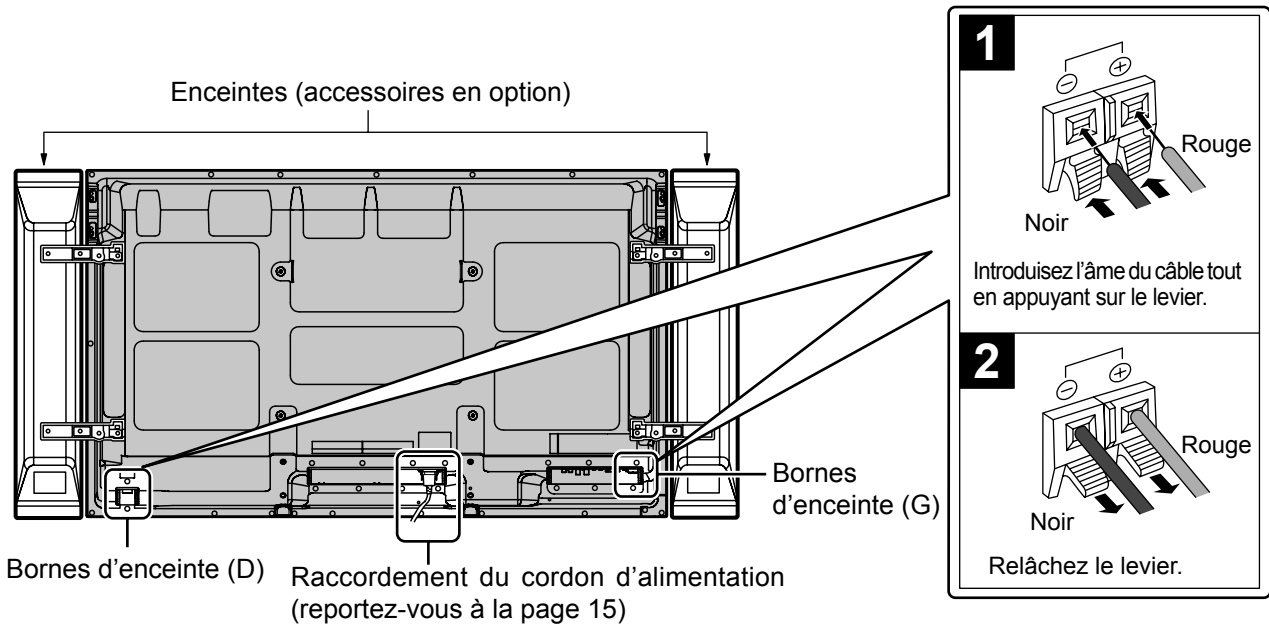

## Raccordement et maintien du cordon d'alimentation, maintien du câble

### Maintien du cordon d'alimentation

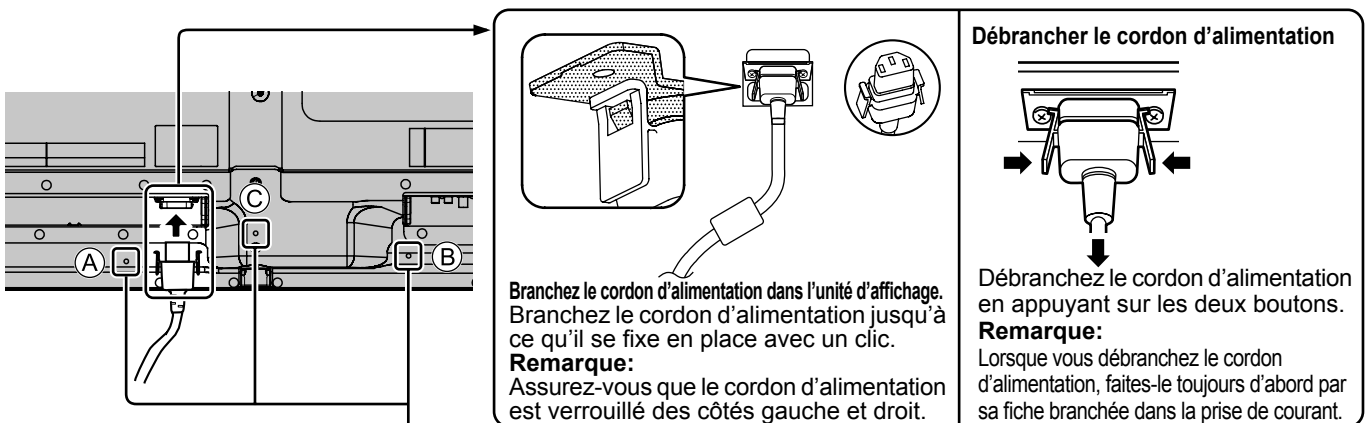

### Lors de l'utilisation du support de montage mural (vertical)

#### Remarque:

Lors de l'utilisation du support de montage mural (vertical) (TY-WK42PV20), utilisez les trous (A) et (B) pour sécuriser les câbles. Si le collier est utilisé sur le trou (C), les câbles peuvent être pris dans le support de montage mural.

### Utilisation du collier

Maintenez les câbles qui dépassent au moyen du collier au besoin.

#### Remarque:

Un collier est fourni avec cette unité. Pour fixer les câbles en trois points, veuillez acheter le complément séparément.

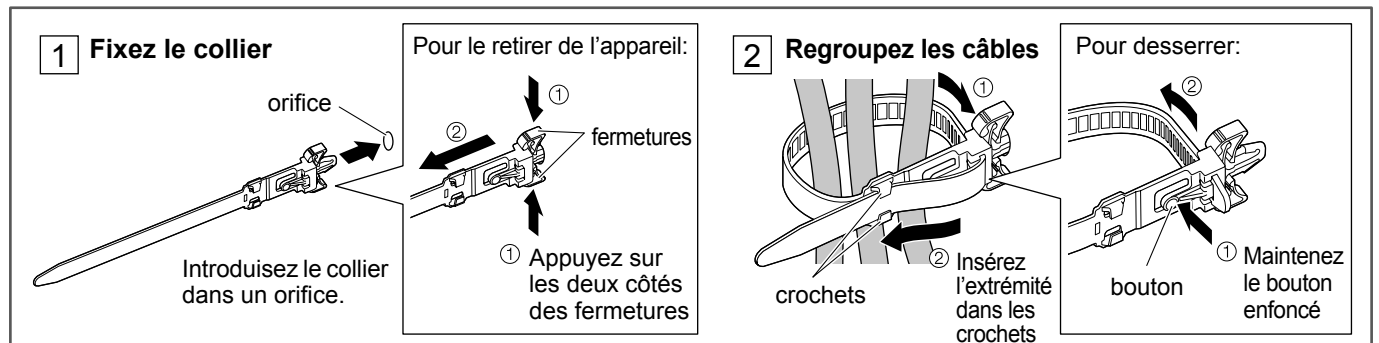

# Raccordement d'un équipement vidéo

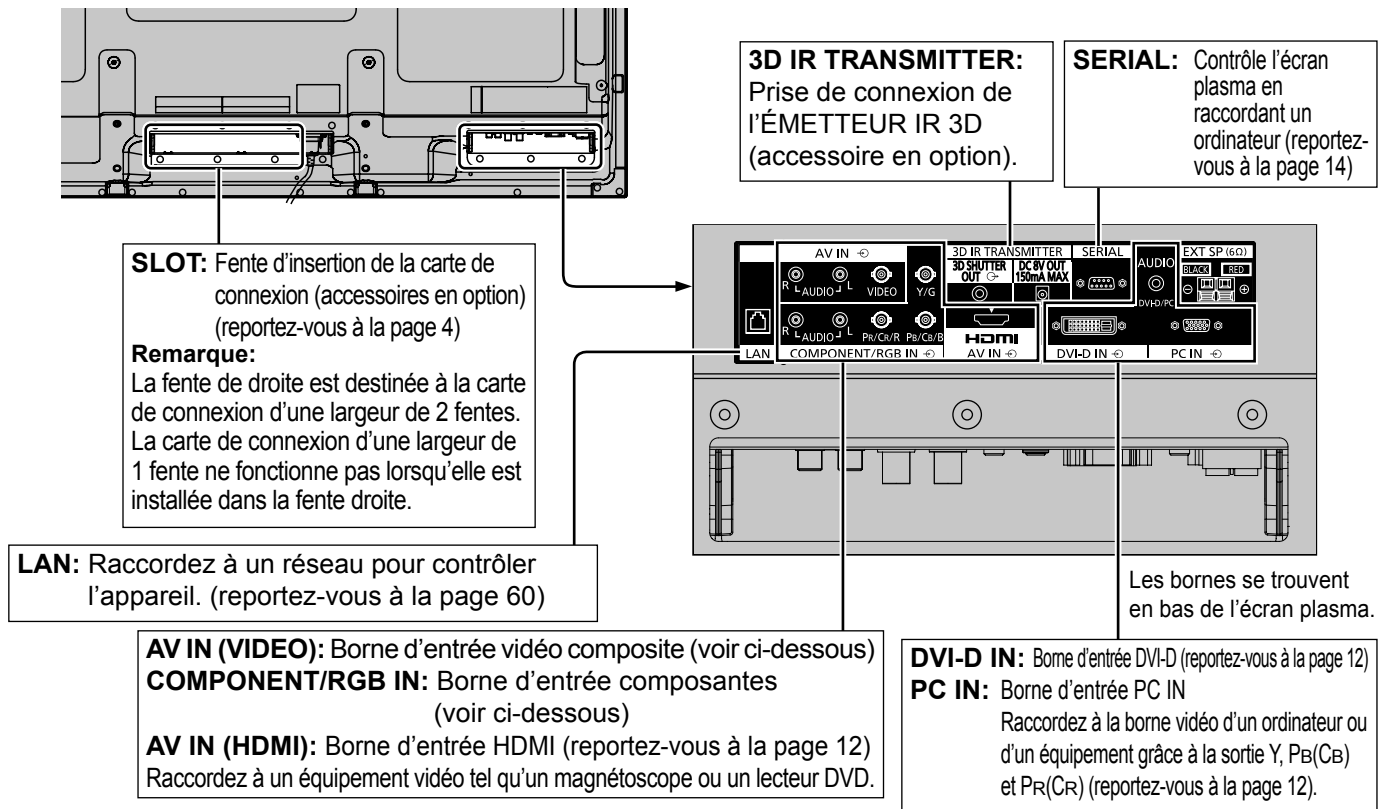

# Raccordement VIDEO et COMPONENT / RGB IN

**Remarque:**

Les appareils, les câbles montrés ne sont pas fournis avec cet appareil.

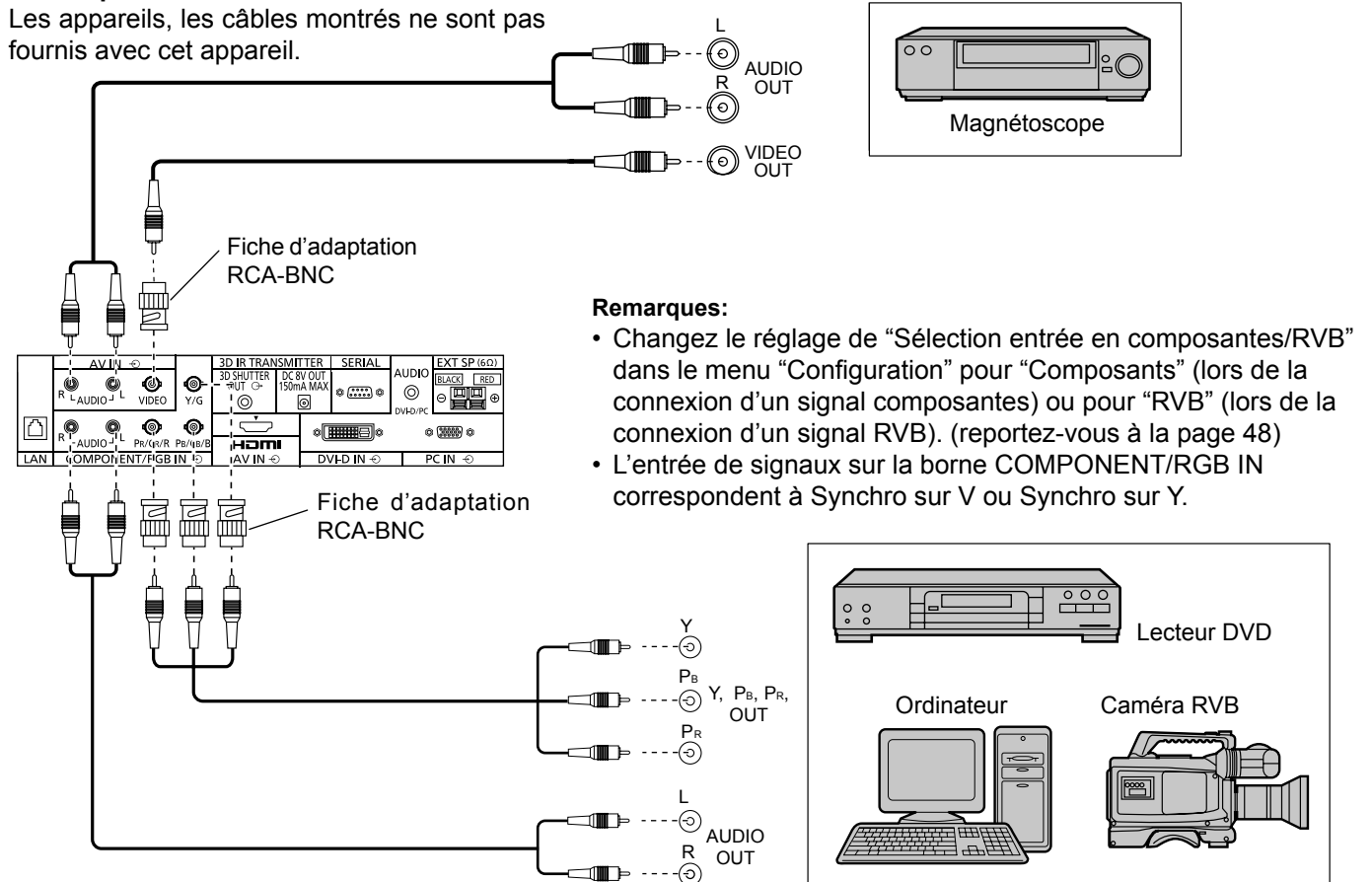

## Raccordement HDMI

[Affectations de broches et noms de signaux]

N° de broche	Nom du signal	N° de broche	Nom du signal
①	Données2+ T.M.D.S	⑪	Blindage pour horloge T.M.D.S
②	Blindage pour données2 T.M.D.S	⑫	Horloge- T.M.D.S
③	Données2- T.M.D.S	⑬	CEC
④	Données1+ T.M.D.S	⑭	Réservé (N.C. sur l'appareil)
⑤	Blindage pour données1 T.M.D.S		
⑥	Données1- T.M.D.S	⑮	SCL
⑦	Données0+ T.M.D.S	⑯	SDA
⑧	Blindage pour données 0 T.M.D.S	⑰	Terre DDC/CEC
⑨	Données0- T.M.D.S	⑱	Alimentation +5V
⑩	Horloge+ T.M.D.S	⑲	Capteur prise active

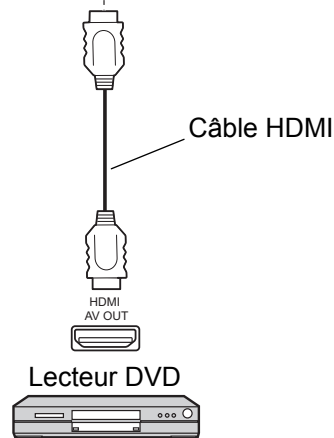
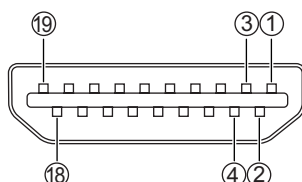
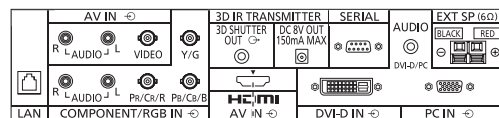

### Remarque:

L'équipement supplémentaire et le câble HDMI affichés ne sont pas fournis avec cet ensemble.

## Raccordement DVI-D IN

Ordinateur avec sortie vidéo DVI-D

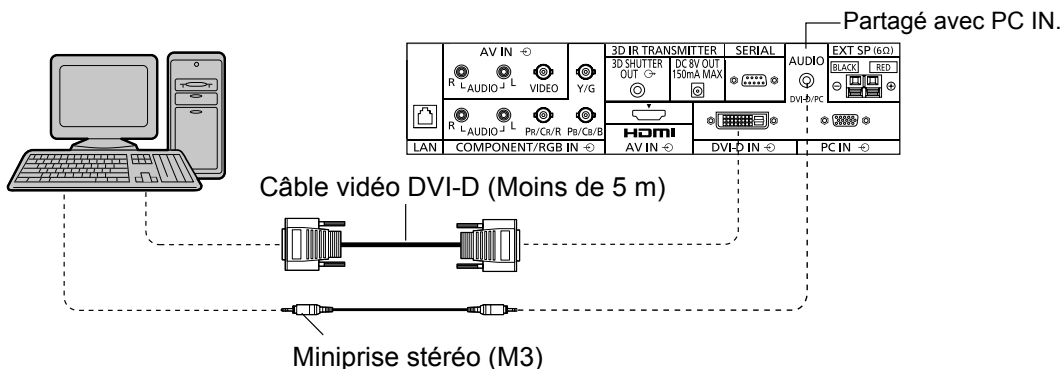

Disposition des broches du connecteur d'entrée DVI-D

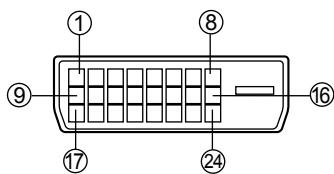

Vue du port de raccordement

N° de broche	Nom du signal	N° de broche	Nom du signal
①	Données2- T.M.D.S	⑬	_____
②	Données2+ T.M.D.S	⑭	+5 V CC
③	Blindage pour données 2 T.M.D.S	⑮	Masse
④	_____	⑯	Capteur prise active
⑤	_____	⑰	Données0- T.M.D.S
⑥	Horloge DDC	⑱	Données0+ T.M.D.S
⑦	Données DDC	⑲	Blindage pour données0 T.M.D.S
⑧	_____	⑳	_____
⑨	Données1- T.M.D.S	㉑	_____
⑩	Données1+ T.M.D.S	㉒	Blindage pour horloge T.M.D.S
⑪	Blindage pour données 1 T.M.D.S	㉓	Horloge+ T.M.D.S
⑫	_____	㉔	Horloge- T.M.D.S

### Remarques:

- Les appareils et les câbles montrés ne sont pas fournis avec cet appareil.
- Utilisez un câble DVI-D conforme à la norme DVI. L'image est susceptible d'être dégradée en fonction de la longueur ou de la qualité du câble.



# Raccordement aux bornes d'entrée d'ordinateur (PC)

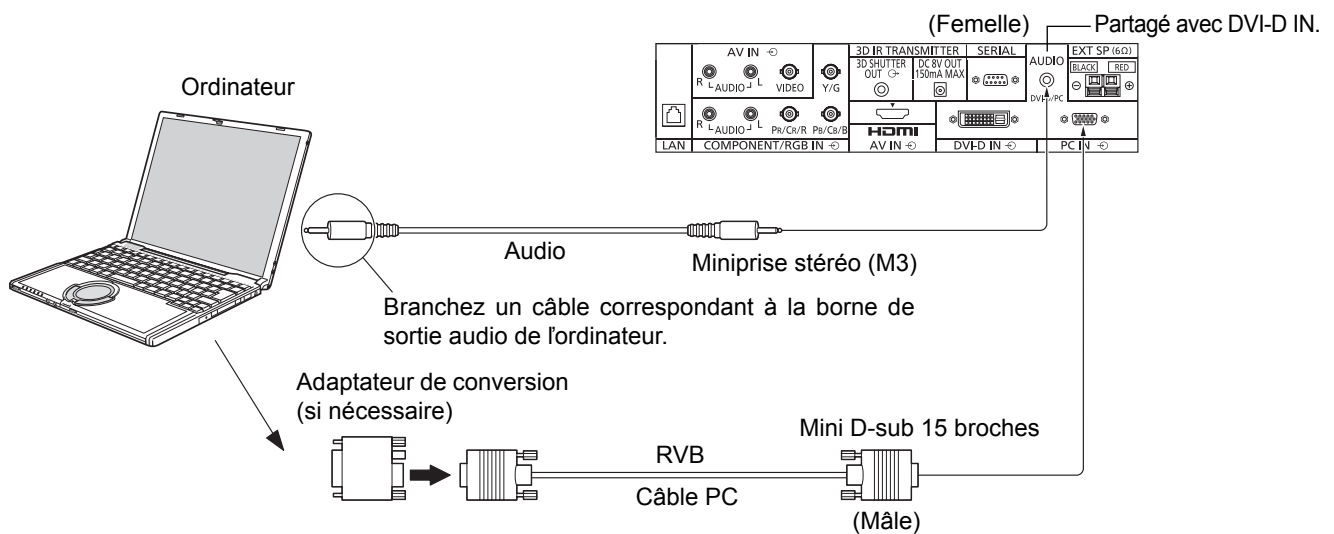

**Remarques:**

- Concernant les signaux d'entrée d'ordinateur courants décrits dans la liste des signaux d'entrée applicables (reportez-vous à la page 67), les valeurs de réglage telles que celles des positions et tailles d'image standard sont déjà en mémoire sur cet appareil. Vous pouvez ajouter jusqu'à huit types de signaux d'entrée d'ordinateur courants non compris dans la liste.
- Les signaux de l'ordinateur pouvant être entrés sont ceux possédant une fréquence de balayage horizontal de 15 à 110 kHz et une fréquence de balayage vertical de 48 à 120 Hz. (Cependant, les signaux dépassant 1.200 lignes ne seront pas affichés correctement.)
- La résolution de l'affichage est d'au maximum 1.440 × 1.080 points quand le mode aspect est réglé sur "4:3" et 1.920 × 1.080 points quand le mode aspect est réglé sur "16:9". Si la résolution de l'affichage excède ces maximums, il se peut qu'il soit impossible de voir les petits détails avec une clarté suffisante.
- Les bornes d'entrée PC sont compatibles avec DDC2B. Si l'ordinateur branché n'est pas compatible avec DDC2B, vous devrez changer les réglages de l'ordinateur au moment du branchement.
- Certains modèles de PC ne peuvent pas être raccordés à l'écran plasma.
- Il n'est pas nécessaire d'utiliser un adaptateur pour les ordinateurs équipés d'une borne Mini D-sub 15 broches compatible avec DOS/V.
- L'ordinateur représenté dans l'illustration est un exemple seulement.
- Les équipements et les câbles complémentaires représentés sur cette illustration ne sont pas fournis avec cet appareil.
- Ne réglez pas les fréquences de balayage horizontal et vertical pour les signaux PC à des niveaux supérieurs ou inférieurs aux limites de la plage de fréquence spécifiée.
- L'entrée en composantes est possible avec les broches 1, 2 et 3 du connecteur Mini D-sub 15 broches.
- Pour utiliser des signaux VBS d'entrée synchronisée, utilisez un connecteur à résistance de raccordement 75 ohms, en vente dans le commerce, pour raccorder le connecteur HD au point de réception des signaux VBS.
- Changez le réglage de "Sélection entrée en composantes/RVB" dans le menu "Configuration" pour "Composants" (lors de la connexion d'un signal composantes) ou pour "RVB" (lors de la connexion d'un signal RVB). (reportez-vous à la page 48)

**Noms des signaux pour le connecteur Mini D-sub 15 broches**

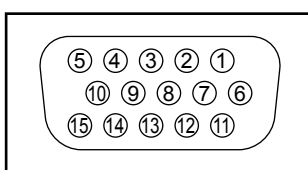

Disposition des broches pour la borne d'entrée PC

N° de broche	Nom du signal	N° de broche	Nom du signal	N° de broche	Nom du signal
①	R (P <sub>R</sub> /C <sub>R</sub> )	⑥	GND (masse)	⑪	NC (non branché)
②	V (Y)	⑦	GND (masse)	⑫	SDA
③	B (P <sub>B</sub> /C <sub>B</sub> )	⑧	GND (masse)	⑬	HD/SYNC
④	NC (non branché)	⑨	+5 V CC	⑭	VD
⑤	GND (masse)	⑩	GND (masse)	⑮	SCL

## Raccordement à la borne SERIAL (série)

La borne SERIAL est utilisée quand l'écran plasma est commandé par un ordinateur.

**Remarque:** Pour utiliser le contrôleur série pour cet appareil, veuillez à régler "Sélection contrôle d'interface" dans le menu "Configuration réseau" sur "RS-232C". (reportez-vous à la page 52)

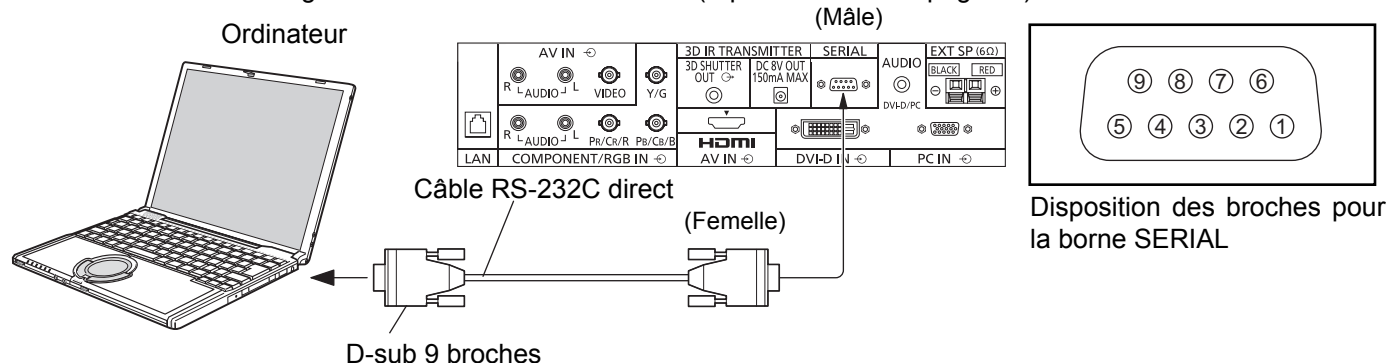

### Remarques:

- Utilisez un câble RS-232C direct pour relier l'écran plasma à un ordinateur.
- L'ordinateur représenté ici est uniquement à titre d'illustration.
- Les appareils et les câbles complémentaires montrés ne font pas partie des accessoires fournis.

La borne SERIAL est conforme à la spécification d'interface RS-232C, afin que l'écran plasma puisse être commandé par un ordinateur branché à cette borne.

L'ordinateur nécessitera un logiciel qui permet d'envoyer et de recevoir les données de contrôle qui satisfont aux conditions indiquées ci-après. Utilisez une application informatique telle qu'une langue de programmation pour créer le logiciel. Pour plus de détails, reportez-vous à la documentation de l'application informatique.

### Paramètres de communication

Niveau de signal	Conforme à RS-232C
Méthode de synchronisation	Asynchrone
Débit binaire	9600 bps
Parité	Aucune
Longueur des caractères	8 bits
Bit d'arrêt	1 bit
Commande du débit	-

### Format de base des données de contrôle

La transmission des données de contrôle à partir de l'ordinateur commence par un signal STX, suivi par la commande, les paramètres, et enfin un signal ETX, dans cet ordre. S'il n'y a pas de paramètres, il n'est pas nécessaire d'envoyer le signal de paramètre.

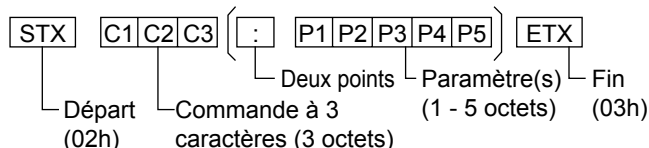

### Remarques:

- Si plusieurs commandes sont transmises, attendez la réponse pour la première commande provenant de cet appareil avant d'envoyer la commande suivante.
- Si une commande incorrecte est envoyée par erreur, cet appareil renvoie la commande "ER401" à l'ordinateur.
- S1A et S1B de la commande IMS ne sont disponibles que si une carte de connexion pour entrée double est installée.

### Noms de signal pour le connecteur D-sub à 9 broches

N° de broche	Détails
②	R X D
③	T X D
⑤	GND
④ • ⑥	Non utilisé
⑦ ⑧	(Court-circuité sur cet appareil)
① • ⑨	NC

Ces noms de signal sont ceux des spécifications d'ordinateur.

### Commande

Commande	Paramètre	Détails de commande
PON	Néant	En circuit
POF	Néant	Hors circuit
AVL	**	Volume 00 - 63
AMT	0	Coupure du son désactivée
	1	Coupure du son activée
IMS	Néant	Sélection du mode d'entrée (basculement)
	SL1	Entrée Slot (SLOT INPUT)
	S1A	Entrée Slot (SLOT INPUT A)
	S1B	Entrée Slot (SLOT INPUT B)
	VD1	Entrée Vidéo (VIDEO)
	YP1	Entrée en composantes/RVB (COMPONENT)
	HM1	Entrée HDMI (HDMI)
DV1	Entrée DVI-D IN (DVI)	
PC1	Entrée PC IN (PC)	
DAM	Néant	Sélection du mode d'écran (basculement)
	ZOOM	Zoom1 (Pour signal vidéo/SD/PC)
	FULL	16:9
	JUST	Cadrage (Pour signal vidéo/SD)
	NORM	4:3 (Pour signal vidéo/SD/PC)
	ZOM2	Zoom2 (Pour signal HD)
	ZOM3	Zoom3 (Pour signal HD)
	SJST	Cadrage (Pour signal HD)
	SNOM	4:3 (Pour signal HD)
	SFUL	Plein 4:3 (Pour signal HD)
14:9	14:9	

Lorsqu'il n'est pas en service, cet écran plasma ne répond qu'à la commande PON.

# Mise en service, mise hors service

Raccordement du cordon d'alimentation à l'écran plasma.

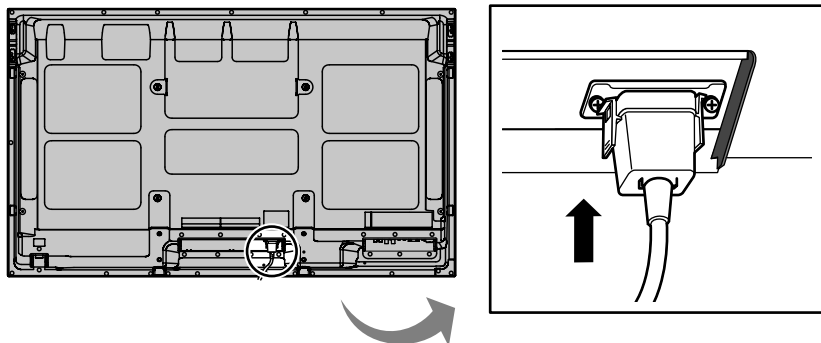

Branchement de la fiche du cordon d'alimentation sur une prise secteur.

**Remarques:**

- Les fiches secteur varient d'un pays à l'autre. La fiche illustrée à droite n'est peut-être pas celle dont est équipé votre appareil.
- Lorsque vous débranchez le cordon d'alimentation, faites-le toujours d'abord par sa fiche branchée dans la prise de courant.

Appuyez sur l'interrupteur d'alimentation de l'écran plasma pour le mettre sous tension: Appareil allumé.

Témoin d'alimentation: Témoin vert

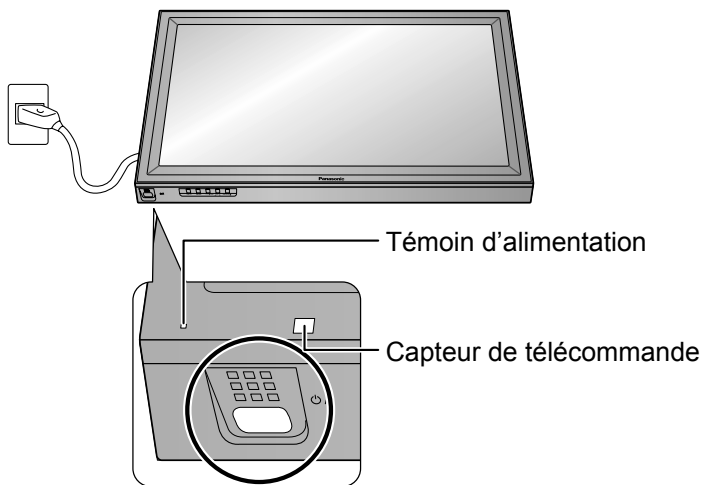

Appuyez sur la touche  de la télécommande pour mettre l'écran plasma hors service.

Témoin d'alimentation: Témoin rouge (veille)

Appuyez sur la touche  de la télécommande pour mettre l'écran plasma en service.

Témoin d'alimentation: Témoin vert

Pour mettre l'écran plasma hors tension quand il est en service ou en veille, appuyez sur la touche  de l'écran plasma.

**Remarque:**

Quand la fonction de gestion d'alimentation est en service, le témoin d'alimentation devient Orange lorsque l'alimentation est coupée.

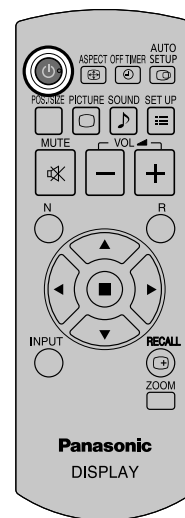

## Lors de la première mise en service

L'écran suivant s'affichera lors de la première mise en service de l'appareil. Sélectionnez les options à l'aide de la télécommande. Les touches de l'appareil sont inopérantes.

### Affichages à l'écran

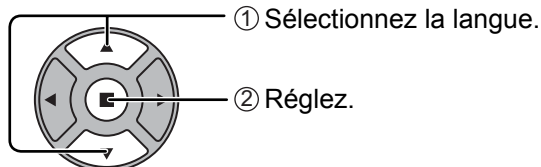

### Réglage de l'heure actuelle

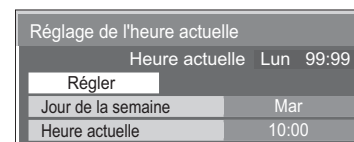
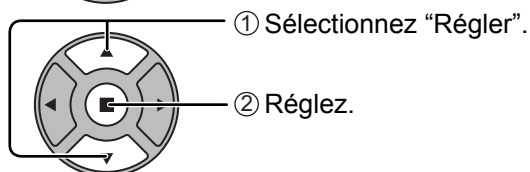
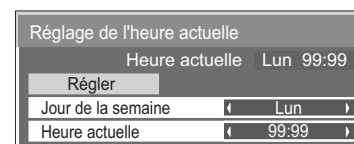
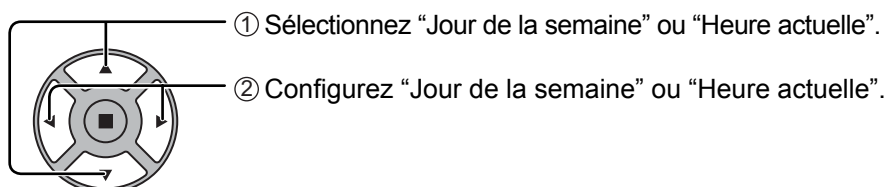

### Arrêt sur absence d'activité

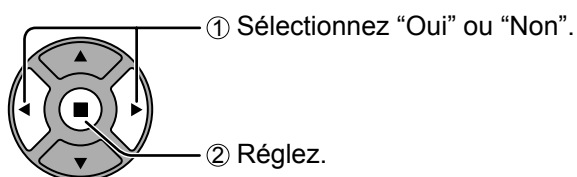
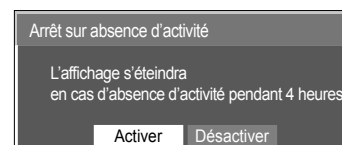
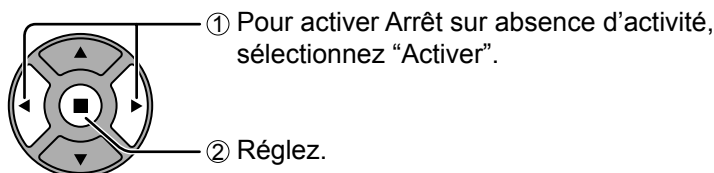

Si vous sélectionnez "Activer", une fenêtre de confirmation s'affiche.

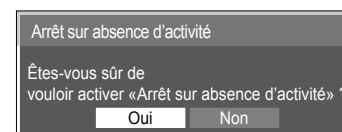

### Orientation de l'écran

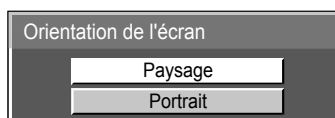
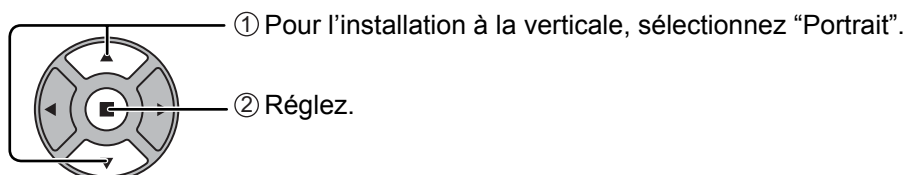

### Remarques:

- Une fois les options réglées, les écrans ne s'affichent plus par la suite à la mise en service de l'appareil.
- Après le réglage, vous pouvez modifier les options dans les menus suivants.
  - Affichages à l'écran (reportez-vous à la page 43)
  - Réglage de l'heure actuelle (reportez-vous à la page 34)
  - Arrêt sur absence d'activité (reportez-vous à la page 41)
  - Orientation de l'écran (reportez-vous à la page 43)

## Message d'avertissement de mise sous tension

Le message suivant peut s'afficher lors de la mise sous tension de l'unité:

### Mesures de sécurité 3D

Si ces images 3D seront visionnées par un nombre indéterminé de personnes ou serviront à une application commerciale, un responsable doit prendre les précautions suivantes, valables aussi pour visionnement à domicile.

Recommandations sur le visionnement 3D, le contenu 3D, la distance de visionnement et les lunettes 3D  
- Afin de profiter pleinement et confortablement des images 3D en toute sécurité, merci de lire attentivement le mode d'emploi.

Activez Précautions relatives à la 3D si vous proposez des images 3D à des publics non spécifiés dans un cadre commercial ou autre.

Si "Lunettes 3D", dans "Réglages 3D" est défini sur "Activé", un message d'avertissement s'affiche à chaque mise sous tension. (reportez-vous à la page 35)

### Précaution Arrêt sur absence d'activité

«Arrêt sur absence d'activité» est activé.

Si "Arrêt sur absence d'activité" dans les menus Configuration est réglé sur "Activer", un message d'avertissement s'affiche à chaque fois que l'alimentation est allumée. (reportez-vous à la page 41)

Ces affichages de message peuvent être définis avec le menu suivant: menu Options

3D Safety Precautions (reportez-vous à la page 56)  
Power On Message (reportez-vous à la page 55)

## Sélection du signal d'entrée

INPUT



Appuyez pour sélectionner le signal d'entrée provenant de l'appareil qui a été raccordé à l'écran plasma.

Le signal d'entrée change comme suit pour chaque pression:

→ PC → VIDEO → COMPONENT\* → HDMI → DVI

PC: Borne d'entrée PC dans PC IN.

VIDEO: Borne d'entrée vidéo dans AV IN (VIDEO).

COMPONENT\*: Borne d'entrée composante ou RVB dans COMPONENT/RGB IN.

HDMI: Borne d'entrée HDMI dans AV IN (HDMI).

DVI: Borne d'entrée DVI dans DVI-D IN.

\* "COMPONENT" peut aussi s'afficher en tant que "RVB" en fonction du réglage de "Sélection entrée en composantes/RVB". (reportez-vous à la page 48)

Lorsqu'une carte de connexion optionnelle est installée:

→ PC → SLOT INPUT → VIDEO → COMPONENT → HDMI → DVI

SLOT INPUT: Borne d'entrée de la carte de connexion

### Remarque:

Lorsqu'une carte de connexion avec un écran plasma non compatible est installée, "Carte de fonctions non compatible" est affichée.

Lorsqu'une carte de connexion avec des entrées doubles est installée:

→ PC → SLOT INPUT A → SLOT INPUT B → VIDEO → COMPONENT → HDMI → DVI

SLOT INPUT A, SLOT INPUT B: Borne d'entrée double de la carte de connexion.

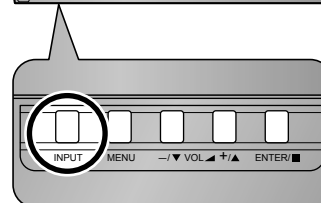
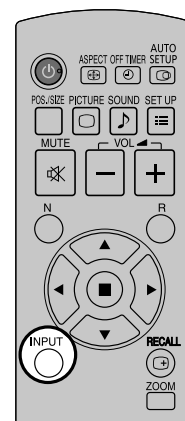

### Remarques:

- La sélection est aussi possible en appuyant sur la touche INPUT de l'appareil.
- Reproduit le son comme réglé dans "Audio input select" du menu Options. (reportez-vous à la page 58)
- Sélectionnez pour accommoder les signaux de la source reliée aux prises d'entrée pour composantes/RVB. (reportez-vous à la page 48)
- De la rémanence (retard d'image) peut se produire sur le panneau d'affichage au plasma lorsqu'une image fixe est laissée sur le panneau pour une période prolongée. Une fonction qui assombrit légèrement l'écran s'active pour éviter la rémanence (voir page 65), mais cette fonction n'est pas une solution parfaite contre la rémanence.

# Commandes de base

## Appareil principal

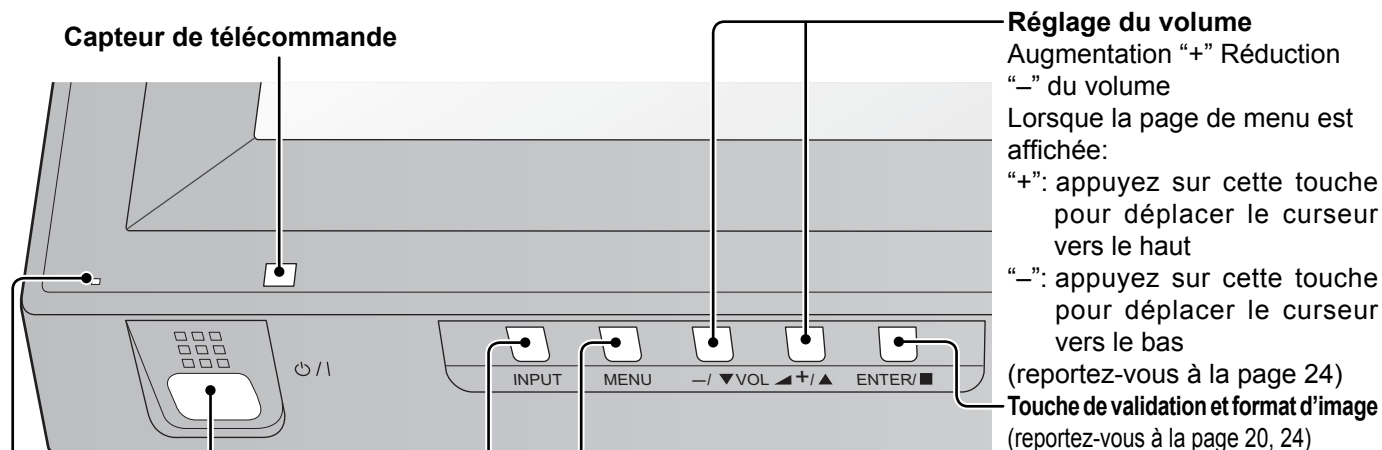

### Interrupteur d'alimentation principal

### Témoin d'alimentation

Le témoin d'alimentation s'allume alors.

- Appareil éteint ..... Le témoin est éteint. (L'appareil continue de consommer de l'énergie aussi longtemps que le cordon d'alimentation est branché sur la prise murale.)
- Appareil en veille... Rouge
- Orange (Si "Slot power" est réglé sur "On". Reportez-vous à la page 55)
- Orange (En fonction du type de carte fonction installée, lorsque l'alimentation se fait à travers le slot)
- Orange (Si "Sélection contrôle d'interface" est réglé sur "LAN". Reportez-vous à la page 52)
- Appareil allumé ... Vert
- PC Gestion alimentation (DPMS)  
..... Orange (Avec signal d'entrée PC. Reportez-vous à la page 41)
- DVI-D Gestion alimentation  
..... Orange (Avec signal d'entrée DVI. Reportez-vous à la page 41)

### Réglage du volume

Augmentation "+" Réduction "-" du volume

Lorsque la page de menu est affichée:

"+": appuyez sur cette touche pour déplacer le curseur vers le haut

"-": appuyez sur cette touche pour déplacer le curseur vers le bas

(reportez-vous à la page 24)

**Touche de validation et format d'image**  
(reportez-vous à la page 20, 24)

### Marche / arrêt page MENU

Chaque pression sur la touche MENU change le contenu de la page. (reportez-vous à la page 24)

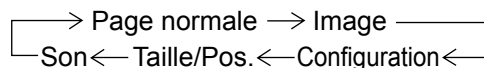

### Touche d'entrée (INPUT)

**(Sélection de signal d'entrée)**

(reportez-vous à la page 17)

## Télécommande

### Touche ACTION

Appuyez sur cette touche pour effectuer une sélection.

### Touche ASPECT

Appuyez sur cette touche pour modifier le format de l'image. (reportez-vous à la page 20)

### Interrupteur de mode veille

L'écran plasma doit d'abord être mis sous tension sur la prise secteur et sur l'interrupteur d'alimentation (reportez-vous à la page 15). Appuyez sur ce bouton pour allumer l'écran plasma à partir du mode de veille. Appuyez à nouveau sur ce bouton pour éteindre l'écran plasma et le faire passer en mode de veille.

### Touche Taille/Pos.

(reportez-vous à la page 25)

### Touche PICTURE

(reportez-vous à la page 28)

### Interrupteur de coupure du son

Appuyez sur cette touche pour couper les sons. Appuyez une nouvelle fois sur cette touche pour rétablir les sons. Le rétablissement des sons se produit également lorsque l'appareil est mis hors service, ou que le niveau d'écoute est modifié.

### Touche N

(reportez-vous à la page 27, 28, 29, 33)

### Touches de position

### Touche d'entrée (INPUT)

Appuyez pour sélectionner l'entrée du signal de manière séquentielle. (reportez-vous à la page 17)

### Touche OFF TIMER

Il est possible de pré-régler l'écran à plasma à haute définition de manière qu'il passe en mode veille après un délai spécifié. A chaque pression sur la touche, le réglage passe à 30 minutes, 60 minutes, 90 minutes et 0 minute (minuterie veille annulée).

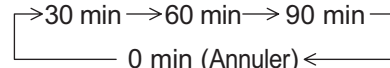

Lorsqu'il reste trois minutes, l'indication "Minuterie veille 3 min" clignote. La minuterie-sommeil est annulée en cas de panne de courant.

### Touche AUTO SETUP

Règle automatiquement la position/taille de l'écran. (reportez-vous à la page 25)

### Touche SET UP

(reportez-vous à la page 24)

### Touche SOUND

(reportez-vous à la page 33)

### Réglage du volume

Appuyez sur la touche de volume haut "+" ou bas "-" pour augmenter ou diminuer le niveau de volume sonore.

### Touche R

(reportez-vous à la page 24)  
Appuyez sur la touche R pour revenir à la page de menu précédente.

### Touche RECALL

Appuyez sur la touche "RECALL" pour afficher l'état actuel du système.

- ① Nom de l'entrée
- ② Mode ASPECT  
(reportez-vous à la page 20)  
Pendant des images 3D  
(reportez-vous à la page 35)  
Entrée audio (voir page 58)  
Nom du profil (reportez-vous à la page 32)  
Utilisation de l'Économiseur d'écran NANODRIFT (reportez-vous à la page 39)
- ③ Minuterie veille  
La minuterie veille apparaît seulement lorsque la minuterie veille a été réglée.
- ④ Affichage de l'horloge  
(reportez-vous à la page 55)

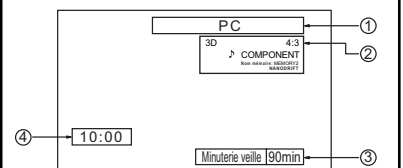

### Zoom numérique

(reportez-vous à la page 21)

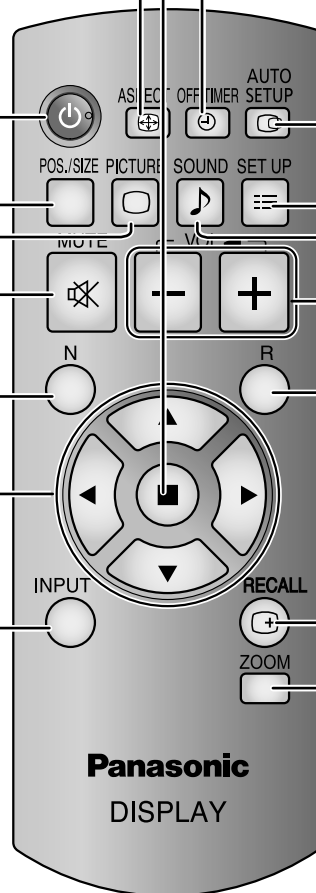

**Panasonic**  
DISPLAY



# Format d'image (ASPECT)

Grâce à l'écran plasma, vous pourrez voir les images dans les meilleures conditions, y compris lorsqu'il s'agit de films pour écran large.

## Remarque:

Soyez conscient du fait que vous risquez de violer la loi sur les droits d'auteur si vous mettez l'écran dans un endroit public à des fins commerciales ou pour présentation publique puis utilisez la fonction de sélection du mode d'aspect pour réduire ou agrandir l'image. Il est interdit de présenter ou de modifier, à des fins commerciales et sans autorisation préalable du détenteur des droits d'auteur, le matériel d'un tiers protégé par des droits d'auteur.

ASPECT



Appuyez plusieurs fois pour passer d'une option du format à l'autre de façon cyclique: Pour plus de détails sur le mode aspect, reportez-vous à la "Liste des modes aspect" (reportez-vous à la page 66).

Pour l'entrée de signaux Vidéo (S Vidéo) :

→ 4:3 → Zoom1 → Zoom2 → Zoom3 → 16:9 → 14:9 → Cadrage

[sur l'appareil]

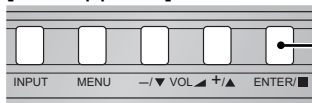

Le format de l'image change à chaque pression sur la touche ENTER.

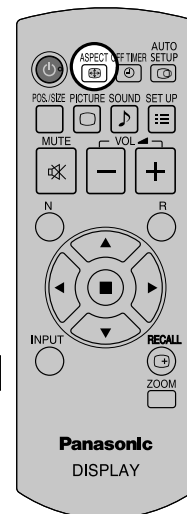

Pour l'entrée de signaux PC:

→ 4:3 → Zoom → 16:9

Pour l'entrée de signaux SD (525 (480) / 60i • 60p, 625 (575) / 50i • 50p):

→ 4:3 → Zoom1 → Zoom2 → Zoom3 → 16:9 → 14:9 → Cadrage

Pour l'entrée de signaux HD [1125 (1080) / 60i • 50i • 60p • 50p • 24p • 25p • 30p • 24sF, 1250 (1080) / 50i, 750 (720) / 60p • 50p]:

→ 4:3 → Plein 4:3 → Zoom1 → Zoom2 → Cadrage ← 14:9 ← 16:9 ← Zoom3 ←

## Remarques:

- Le format de l'image est en mémoire pour chaque entrée séparément.
- Ne laissez pas l'image s'afficher en mode 4:3 pour une période prolongée, car il peut en résulter une rémanente permanente sur le panneau d'affichage au plasma.

## Mode All Aspect

Placez "All Aspect" sur "On" dans le menu Options pour activer le mode aspect élargi (reportez-vous à la page 55). En mode All Aspect, le mode aspect des images change comme suit. Pour plus de détails sur le mode aspect, reportez-vous à la "Liste des modes aspect" (reportez-vous à la page 66).

Pour l'entrée de signaux Vidéo (S Vidéo):

→ 4:3 → Zoom1 → Zoom2 → Zoom3 → 16:9 → 14:9 → Just

Pour l'entrée de signaux PC:

→ 4:3 → Zoom → 16:9

Pour l'entrée de signaux SD (525 (480) / 60i • 60p, 625 (575) / 50i • 50p):

→ 4:3 → Zoom1 → Zoom2 → Zoom3 → 16:9 → 14:9 → Just

Pour l'entrée de signaux HD [1125 (1080) / 60i • 50i • 60p • 50p • 24p • 25p • 30p • 24sF, 1250 (1080) / 50i, 750 (720) / 60p • 50p]:

→ 4:3 Full → Zoom1 → Zoom2 → Zoom3 → 16:9 → 14:9 → Just1 → Just2 → 4:3 (1) → 4:3 (2)



# Zoom numérique

Pour obtenir un agrandissement de la portion désignée de l'image affichée.

## 1 Affichez le guide d'utilisation.

ZOOM



Appuyez sur cette touche pour accéder au zoom numérique.  
Le guide d'utilisation s'affiche.

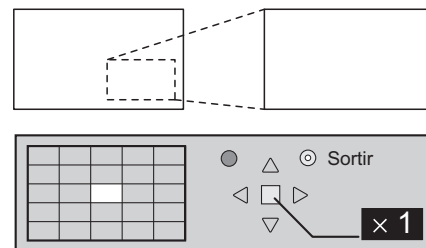

Lors de l'utilisation du zoom numérique, seules les touches suivantes jouent un rôle.

[Télécommande]

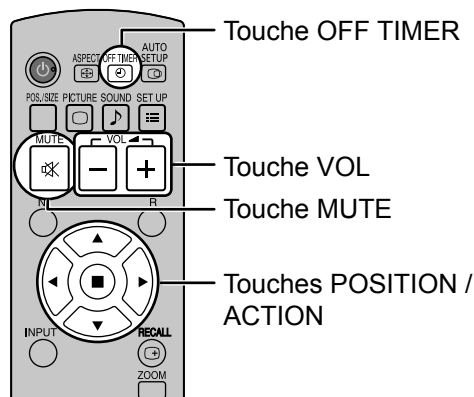

[L'appareil]

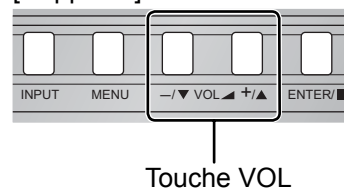

## 2 Sélectionnez la portion de l'image qui doit être agrandie.

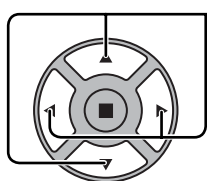

Appuyez sur ces touches pour sélectionner la position de l'agrandissement.

Le curseur se déplace.

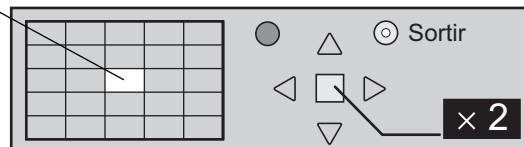
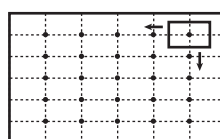

## 3 Sélectionnez le taux d'agrandissement désiré.

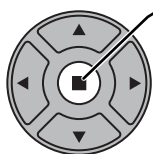

Chaque pression sur cette touche change le taux d'agrandissement.  
Ce taux est rappelé sur l'image affichée.



## 4 Revenez à l'affichage normal (abandon du zoom numérique).



Appuyez sur cette touche pour quitter le zoom numérique.

### Remarques:

- Lorsque l'alimentation est coupée (y compris par la "Minuterie veille"), la fonction de zoom numérique cesse d'agir.
- La fonction de zoom numérique ne peut pas être employée dans la situation suivante:
  - Lorsque Multi Affichage est placé sur Oui (reportez-vous à la page 44).
  - Lorsque Réglage portrait est placé sur Oui (reportez-vous à la page 46).
  - Lorsque Économiseur d'écran (sauf pour Image négative) est actif (reportez-vous à la page 36).
- Lorsque le zoom digital est activé, il est impossible de se servir du "Réglage de Taille/Pos."

# Visionnement d'images 3D

Vous pouvez profiter des images 3D des contenus ou programmes compatibles avec l'effet 3D en utilisant les lunettes 3D (en option).

## Remarque:

Vous avez besoin de l'ÉMETTEUR IR 3D (en option) et des lunettes 3D (en option) pour visionner des images 3D sur cet écran. Pour de plus amples informations, consultez les modes d'emploi de l'ÉMETTEUR IR 3D et des lunettes 3D.

Cet écran prend en charge les formats 3D "Frame Sequential"<sup>\*1</sup>, "Côte à côte"<sup>\*2</sup>, "Haut et bas"<sup>\*3</sup> et "Simultané"<sup>\*4</sup>.

<sup>\*1</sup>: Le format 3D qui permet d'enregistrer les images pour les yeux gauche et droit avec une qualité haute définition et de les lire en alternance

<sup>\*2</sup>, <sup>\*3</sup>: Voir "Tableau des images visibles pour chaque format d'image 3D ainsi que le format de l'image source", à la page 23.

<sup>\*4</sup>: Pour visualiser des images 3D en "Simultané", l'une des plaques à bornes suivantes doit être installée:

plaque à bornes HD-SDI double pour la 3D (TY-FB30DHD3D), plaque à bornes DVI-D double pour la 3D (TY-FB30DD3D)

## Pour visionner des images en 3D

### Pour afficher du contenu au format de trame séquentielle (par exemple, Blu-ray Disc compatible 3D, etc.) avec un effet 3D

Raccordez le lecteur compatible 3D via un câble HDMI (reportez-vous à la page 10), puis lisez le contenu.

- Utilisez un câble compatible HDMI entièrement câblé.
- Pour les réglages du lecteur, consultez le manuel du lecteur.
- Si vous utilisez un lecteur non compatible 3D, les images sont affichées sans effet 3D.

### Pour visionner en 3D les contenus dont le format 3D est autre que le format Trame séquentielle.

Adaptez le format d'image dans "Format d'image 3D" (reportez-vous à la page 35) avant le visionnement.

- Vous pouvez afficher view "Côte à côte" et "Haut et bas" avec un effet 3D si vous utilisez un lecteur non compatible 3D.
- Veuillez consulter les fournisseurs de contenu ou de programmes pour connaître la disponibilité de ce service.

#### ① Allumez les lunettes 3D

- Référez-vous au mode d'emploi des lunettes 3D pour savoir comment les manipuler.

#### ② Mettez les lunettes 3D

#### ③ Regarder des images en 3D

### Remarques:













- Si la pièce est éclairée par des lumières fluorescentes et que la lumière semble clignoter lors de l'utilisation des lunettes 3D, éteignez les lumières. Autrement, veuillez régler "Fréquence rafraîchissement 3D" sur la fréquence qui réduit le scintillement, "100Hz" ou "120Hz" (reportez-vous à la page 50).
- Le contenu 3D n'est pas correctement lisible si les lunettes 3D sont portées à l'envers ou en position retournée.
- Ne portez pas les lunettes 3D lorsque vous regardez quelque chose d'autre que des images 3D. Des écrans à cristaux liquides (tel que des écrans d'ordinateur, des horloges numériques ou des calculatrices, etc.) peuvent être difficiles à voir si vous portez les lunettes 3D.
- N'utilisez pas les lunettes 3D comme des lunettes de soleil.
- Il est possible que les effets 3D soient perçus de manière différente en fonction des personnes.

## Détection des pannes des lunettes 3D

Symptômes	Vérifications
Impossible de voir les images 3D	<ul style="list-style-type: none"> <li>Est-ce que les lunettes 3D sont allumées ?</li> <li>Vérifiez que "Lunettes 3D" dans "Réglages 3D" est configuré sur "Activé". (reportez-vous à la page 35)</li> <li>Il est possible que certains signaux d'images 3D ne soient pas reconnus automatiquement comme des images 3D. Réglez "Format d'image 3D" dans "Réglages 3D" pour qu'il corresponde au format d'image. (reportez-vous à la page 35)</li> <li>Vérifiez qu'il n'y a pas d'obstacle entre les capteurs infrarouges de l'écran et des lunettes 3D. Si les lunettes 3D ne reçoivent plus de signal du l'écran pendant 5 minutes environ, celles-ci s'éteignent automatiquement.</li> <li>Vérifiez la plage d'utilisation des lunettes 3D.</li> <li>Selon les personnes, il est possible que les images 3D soient difficiles à voir ou qu'elle ne soit pas visible, en particulier chez les utilisateurs dont le niveau de vision entre l'oeil gauche et l'oeil droit est différent. Prenez les mesures nécessaires (port de lunettes, etc.) pour corriger votre vue avant utilisation.</li> </ul>
Les lunettes 3D s'éteignent automatiquement	<ul style="list-style-type: none"> <li>Vérifiez qu'il n'y a pas d'obstacle entre les capteurs infrarouges de l'écran et des lunettes 3D ou que les lunettes 3D se trouvent à l'intérieur de la zone de couverture. Si les lunettes 3D ne reçoivent plus de signal du l'écran pendant 5 minutes environ, celles-ci s'éteignent automatiquement.</li> </ul>
Il y a quelque chose d'anormal avec les images 3D	<ul style="list-style-type: none"> <li>Effectuez une commutation "Changer"/"Normal" dans "Inverser gauche/droite" de "Réglages 3D" (reportez-vous à la page 35).</li> </ul>
Le témoin ne s'allumera pas lorsque les lunettes 3D sont activées.	<ul style="list-style-type: none"> <li>Il est possible que la pile soit faible ou vide. Remplacez la batterie ou chargez les lunettes 3D.</li> </ul>

## Tableau des images visibles pour chaque format d'image 3D ainsi que le format de l'image source

Si l'image apparaît anormale, consultez le tableau ci-dessous pour choisir le réglage de format d'image 3D correct.

Format d'image 3D / Format de l'image source	Automatique	Côte à côte	Haut et bas	Natif
Côte à côte	 *1	 Normal*2		
Haut et bas	 *1		 Normal*2	
Format normal (2D)	 Normal			 Normal

\*1 Lorsque l'image source n'est pas reconnue correctement

\*2 Si "Lunettes 3D" est réglé sur "Activé", les images s'affichent avec un effet 3D. S'il est réglé sur "Désactivé", elles s'affichent sans effet 3D.

• En fonction du lecteur ou du contenu, l'image peut être différente des illustrations ci-dessus.

# Affichages des menus sur l'écran

## Télécommande

## Appareil principal

### 1 Affichez l'écran du menu.

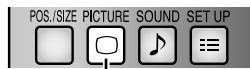

Appuyez sur cette touche pour sélectionner.  
(Exemple: menu Image)



Appuyez à plusieurs reprises.

MENU

Chaque pression sur la touche MENU change le contenu de la page.

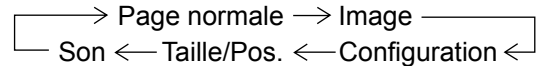

### 2 Sélectionnez la rubrique.

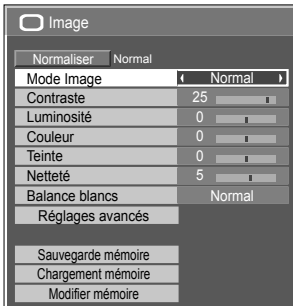

(Exemple: menu Image)



Sélectionnez.

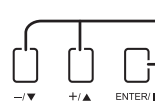

1 Sélectionnez.

2 Appuyez ici.

### 3 Réglez.



Réglez.

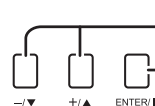

1 Réglez.

2 Appuyez ici.

### 4 Quittez le menu.

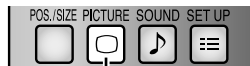

Appuyez ici.

Appuyez sur pour revenir à l'écran précédent.



MENU

Appuyez à plusieurs reprises.

## Liste d'affichage du menu

**Remarque:** Les menus qui ne peuvent pas être ajustés sont estompés en gris. Les menus réglables dépendent du signal, de l'entrée et du réglage du menu.

### Menu Image

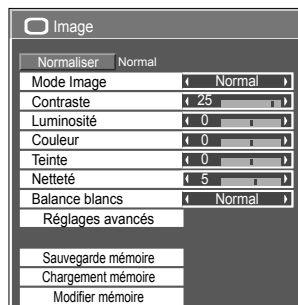

reportez-vous à la page 28-32

### Menu Configuration

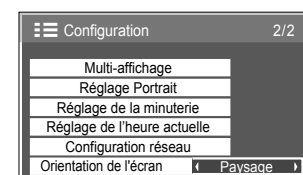
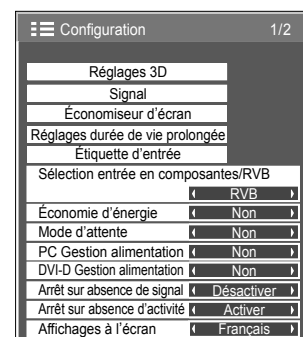

reportez-vous à la page 34-52

### Menu Taille/Pos.

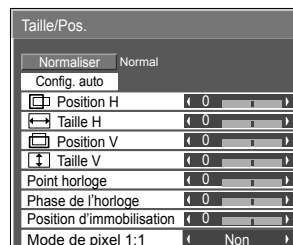

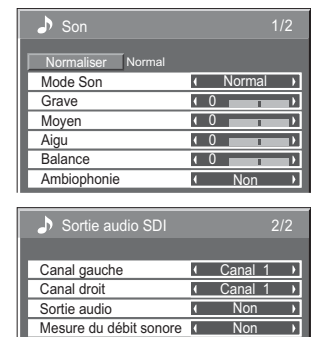

reportez-vous à la page 25-27 sur le CD-ROM

### Menu Son

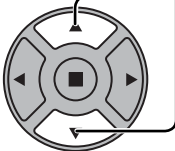
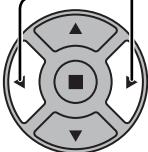

reportez-vous à la page 33

# Réglage de Taille/Pos.

-  Appuyez ici pour afficher le menu de Taille/Pos..
-  Appuyez sur cette touche pour afficher le menu de réglage.
-  Appuyez ici pour modifier le menu.
-  Appuyez sur cette touche pour quitter le mode réglage.

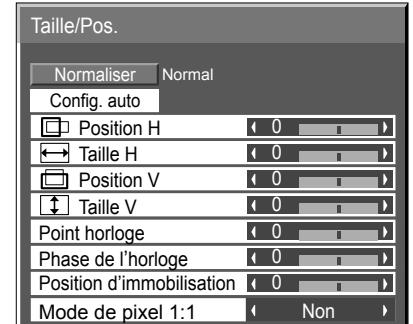

## Remarque:

Les éléments non réglables sont estompés en gris.

Les éléments réglables diffèrent selon le signal d'entrée et le mode d'affichage.

## Remarques:

- Les réglages détaillés sont mis en mémoire individuellement pour chaque format de signal d'entrée. (Les réglages pour les composantes de signal sont mis en mémoire pour 525 (480) / 60i · 60p, 625 (575) / 50i · 50p, 1125 (1080) / 60i · 50i · 60p · 50p · 24p · 25p · 30p · 24sF, 1250 (1080) / 50i, 750 (720) / 60p · 50p, tandis que les signaux RVB/PC et les signaux Digital sont mis en mémoire pour chaque fréquence.)
- Si un signal "Cue" ou un signal "Rew" est reçu d'un magnétoscope ou d'un lecteur DVD, la position de l'image se décale vers le haut ou vers le bas. Ce déplacement de la position de l'image ne peut pas être contrôlé par la commande "Taille/Pos.."

## Config. auto

Si vous entrez un signal d'ordinateur à titre d'exemple, "Position H/Position V", "Taille H/Taille V", "Point horloge" et "Phase de l'horloge" sont automatiquement corrigés.

Ce réglage est activé dans les conditions suivantes:

- Ce réglage n'est pas activé en multi-affichage, en affichage portrait ou en zoom numérique.
- Lorsque vous entrez un signal analogique (Composantes/PC):  
Ce réglage est activé si "Sélection entrée en composantes/RVB" (reportez-vous à la page 48) du menu Configuration est réglé sur "RVB".
- Lors de l'entrée d'un signal numérique (HDMI/DVI):  
Un signal au format PC active ce réglage.

Lorsque le signal n'est pas au format PC, ce réglage n'est activé que si "Surbalayage" (reportez-vous à la page 26) est sur "Non" ou "Mode de pixel 1:1" (reportez-vous à la page 27) est sur "Oui". "Taille H/Taille V" n'est pas réglé automatiquement.

Ce réglage sera invalide et ne fonctionnera pas dans les conditions suivantes:

- Lors de l'entrée d'un signal VIDEO
- Aspect est réglé sur "Cadrage"
- "Display size" du menu Options (reportez-vous à la page 54) est réglé sur "On"

## Utilisation de la télécommande

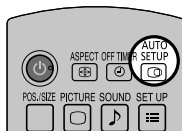

Lorsque vous appuyez sur  de la télécommande, "Config. auto" sera exécuté.

Lorsque Config. auto ne fonctionne pas, "Invalide" s'affiche.

## Mode Auto

Lorsque "Config. auto" est réglé sur "Auto" dans le menu Options (reportez-vous à la page 55), le réglage automatique de position démarre:

- Lorsque l'alimentation de l'écran est activée.
- Lorsque le signal d'entrée est commuté.

## Remarques:

- Si la fréquence de point horloge d'un signal analogique est de 162 MHz ou plus, "Point horloge" et "Phase de l'horloge" ne peuvent pas être corrigés automatiquement.
- Lorsqu'un signal est reçu, Point horloge et Phase de l'horloge ne sont pas disponibles.
- Config. auto pourrait ne pas fonctionner en présence d'image rognée ou sombre. Dans ce cas, aller sur une image lumineuse avec des bords et autres objets clairement illustrés, puis essayer de nouveau le réglage automatique.
- En fonction du signal, il est possible d'avoir un hors alignement après Config. auto. Exécuter le réglage fin pour la position/taille comme requis.
- Si Config. auto ne peut régler correctement le signal de fréquence verticale 60Hz XGA (1024×768@60Hz, 1280×768@60Hz, et 1366×768@60Hz), la présélection du signal individuel sous "Mode XGA" (reportez-vous à la page 49) peut servir à obtenir une Config. auto correcte.
- Config. auto ne fonctionne pas correctement lorsqu'un signal, tel qu'une information supplémentaire, est superposé au-delà d'une période d'image valide ou que les intervalles entre la synchronisation et les signaux d'image sont courts ou pour les signaux d'image avec ajout d'un signal de synchronisation à trois niveaux.
- Si Config. auto ne peut être réglé correctement, sélectionnez "Normaliser" une fois et appuyez sur ACTION (■) puis réglez Taille/Pos. à la main.

### Position H

Ajustez la position horizontale.

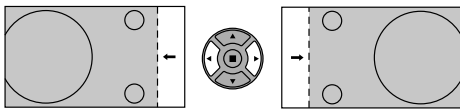

### Position V

Ajustez la position verticale.

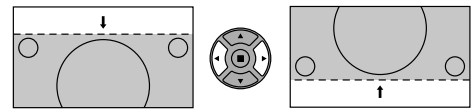

### Taille H

Ajustez la taille horizontale.

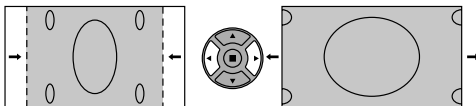

### Taille V

Ajustez la taille verticale.

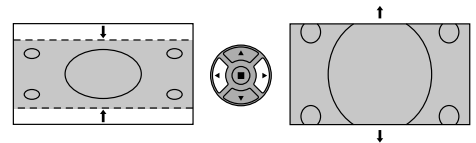

### Point horloge (Dans le cas où les signaux d'entrée sont de type Composants/PC)

Des interférences (bruit) périodiques à motifs rayés peuvent avoir lieu si un motif rayé est affiché. Le cas échéant, procédez au réglage afin de réduire ces interférences.

### Phase de l'horloge (Dans le cas où les signaux d'entrée sont de type Composants/PC)

Supprimez le papillotement et la distorsion.

### Surbalayage Tournez l'image sur balayage Oui/Non.

Les signaux configurables sont les suivants:

525i, 525p, 625i, 625p, 750/60p, 750/50p (Composante Vidéo, RVB, DVI, SDI, HDMI)

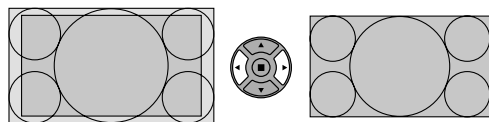

Oui

Non

## Remarques:

- Lorsque "Non" est sélectionné, "Taille H" et "Taille V" ne peuvent être réglés.
- Lorsque "Display size" est réglé sur "On" dans le menu Options, ce réglage est invalide. (reportez-vous à la page 54)

**Position d'immobilisation** (Dans le cas où les signaux d'entrée sont de type Composants/PC)  
 Ajuste la position du dispositif d'alignement lorsque les parties noires de l'image n'ont pas de détails à cause d'une sous-exposition ou sont verdâtres.  
**Valeur optimale de l'ajustement de la position du dispositif d'alignement**  
 Lorsque les parties noires ne sont pas détaillées à cause d'une sous-exposition (noir)  
 → Une valeur qui provoque moins de noir représente le réglage optimal.  
 Lorsque des parties noires sont verdâtres.  
 → Une valeur qui annule la teinte verdâtre sans provoquer de noir représente le réglage optimal.

**Mode de pixel 1:1** Permet d'ajuster le format d'affichage lorsque le signal 1125i, 1125p ou 1250i est reçu.

**Remarques:**

- Sélectionnez Oui lorsque vous souhaitez afficher un signal d'entrée 1920 × 1080.
- Signal d'entrée applicable;  
 1125 (1080) / 50i · 60i · 24sF · 24p · 25p · 30p · 50p · 60p, 1250 (1080) / 50i
- Sélectionnez Non lorsqu'un scintillement apparaît autour de l'image.
- Taille H et Taille V ne peuvent pas être ajustés si vous avez sélectionné Oui.

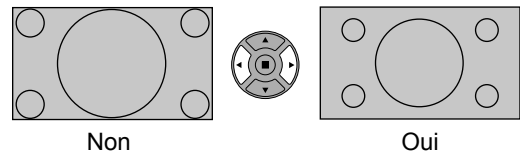

Non

Oui

**Mode de pixel 1:1 (2k1k)** Lorsque le signal d'entrée est un signal 2k1k (2048 × 1080 / 24p, 2048 × 1080 / 24sF), la taille d'affichage est ajustée comme suit.  
 (Pour les signaux 2k1k)

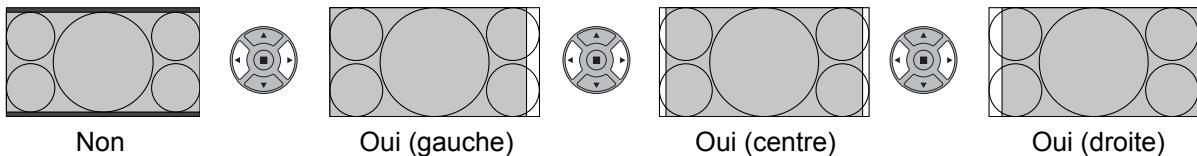

Non

Oui (gauche)

Oui (centre)

Oui (droite)

**Remarque:**

La réception des signaux 2k1k n'est possible que lorsque la plaque à bornes HD-SDI Dual Link (TY-FB11DHD) ou la plaque à bornes HD-SDI double pour la 3D (TY-FB30DHD3D) est installée.

**Conseil** (  / **Normaliser** **Normaliser** )

Lorsque la page écran "Taille/Pos." est active, et que vous appuyez à un moment quelconque sur la touche N de la télécommande ou si vous appuyez sur la touche ACTION (■) pendant la "Normaliser", tous les réglages effectués sont remplacés par les valeurs usines.

# Réglages de l'image

1  Appuyez ici pour afficher le menu "Image".

2 Choisissez le paramètre à régler.

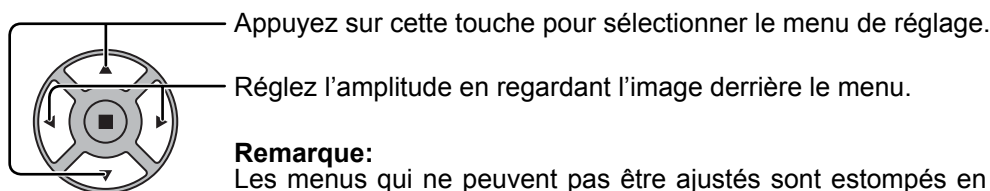

**Remarque:**

Les menus qui ne peuvent pas être ajustés sont estompés en gris. Les menus réglables dépendent du signal, de l'entrée et du réglage du menu.

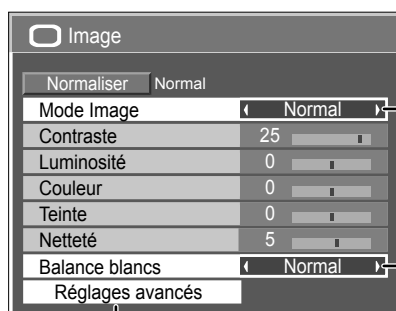

Pour passer d'un mode à l'autre, appuyez sur les touches "◀" ou "▶".

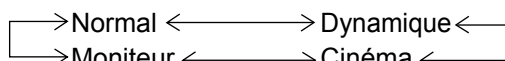

**Normal**

Pour regarder une émission dans les conditions normales d'éclairage (le soir).

Cette valeur correspond à une Luminosité et un Contraste normaux.

**Dynamique**

Pour regarder une émission dans une pièce fortement éclairée.

Cette valeur correspond à une Luminosité et un Contraste élevés.

**Cinéma**

Idéal pour les films.

**Moniteur**

À utiliser lors de la création de contenu pour diffusion ou pour un film. Avec cette image, même si le niveau moyen de luminance globale (APL) change, cela n'affecte pas la luminosité des zones qui ont le même niveau de signal.

**Remarques:**

- Lorsque "Moniteur" est sélectionné dans Mode Image, le réglage des options de menu suivantes n'est pas possible.  
Menu Image: Contraste  
Réglages durée de vie prolongée: Limite maximale (reportez-vous à la page 39)  
Menu Configuration: Économie d'énergie (reportez-vous à la page 41)  
Menu Multi Affichage: Ampli de brillance (reportez-vous à la page 45)  
Menu Réglage Portrait: Ampli de brillance (reportez-vous à la page 47)
- Pour changer les caractéristiques de couleur ou d'image après avoir choisi le menu "Image", reportez-vous à la page suivante où des explications détaillées sont données. (reportez-vous à la page suivante)

**Réglages avancés**  
Des réglages fins sont possibles mais réservés aux professionnels (reportez-vous à la page suivante).

Utilisez la flèche vers la gauche "◀" ou la flèche vers la droite "▶" pour changer de mode.



**Conseil** (  / **Normaliser** **Normaliser** )

Si vous appuyez sur la touche N de la télécommande alors que le menu "Image" est affiché, ou encore si vous appuyez sur la touche ACTION (■) pendant la "Normaliser", toutes les valeurs modifiées sont remplacées par les valeurs usine.



Poste	Effet	Réglages
<b>Contraste</b>	◀ Plus Moins ▶	Pour ajuster le contraste de l'image.
<b>Luminosité</b>	◀ Plus sombre Plus lumineux ▶	Pour choisir le réglage permettant de regarder sans fatigue des images sombres, par exemple des vues de nuit ou des cheveux noirs.
<b>Couleur</b>	◀ Moins Plus ▶	Pour ajuster la densité chromatique.
<b>Teinte</b>	◀ Rougeâtre Verdâtre ▶	Pour l'obtention d'une teinte naturelle.
<b>Netteté</b>	◀ Moins Plus ▶	Pour obtenir une image nette.

## Remarques:

- Vous pouvez changer le niveau de chaque paramètre (Contraste, Luminosité, Couleur, Teinte et Netteté) pour chaque menu "Mode Image".
- Les réglages pour "Normal", "Dynamique", "Cinéma" et "Moniteur" sont mis en mémoire individuellement pour chaque prise d'entrée.
- L'augmentation de "Contraste" dans le cas d'une image lumineuse, ou sa diminution dans le cas d'une image sombre, donnent peu de changement.

## Réglages avancés

Poste	Effet	Détails
<b>Extension noire</b>	◀ Moins Plus ▶	Pour régler les gradations des ombres.
<b>Niveau d'entrée</b>	◀ Moins Plus ▶	Pour régler la luminosité des parties très brillantes et difficiles à voir.
<b>Gamma</b>	◀ Moins Plus ▶	Courbe en S ← 2.0 → 2.2 → 2.6
<b>ÉB R haut</b>	◀ Moins Plus ▶	Pour régler la balance des blancs dans les zones rouges claires.
<b>ÉB V haut</b>	◀ Moins Plus ▶	Pour régler la balance des blancs dans les zones vertes claires.
<b>ÉB B haut</b>	◀ Moins Plus ▶	Pour régler la balance des blancs dans les zones bleues claires.
<b>ÉB R bas</b>	◀ Moins Plus ▶	Pour régler la balance des blancs dans les zones rouges sombres.
<b>ÉB V bas</b>	◀ Moins Plus ▶	Pour régler la balance des blancs dans les zones vertes sombres.
<b>ÉB B bas</b>	◀ Moins Plus ▶	Pour régler la balance des blancs dans les zones bleues sombres.

## Remarques:

- Effectuez la balance des blancs (W/B) de la manière suivante:
  1. Réglez la balance des blancs des zones lumineuses à l'aide de "ÉB R haut", "ÉB V haut" et "ÉB B haut".
  2. Réglez la balance des blancs des zones sombres à l'aide de "ÉB R bas", "ÉB V bas" et "ÉB B bas".
  3. Répétez les opérations 1 et 2.
 Les opérations 1 et 2 réagissent l'une sur l'autre; vous devez donc les répéter plusieurs fois pour obtenir le réglage désiré.
- Les valeurs réglées sont mises en mémoire individuellement pour chaque prise d'entrée.
- Les valeurs de la page de réglage doivent être utilisées comme référence.

## Conseil ( / Normaliser Normaliser )

Si vous appuyez sur la touche N de la télécommande alors que le menu "Réglages avancés" est affiché, ou encore si vous appuyez sur la touche ACTION (■) pendant la "Normaliser", toutes les valeurs modifiées sont remplacées par les valeurs usine.

# Profils d'image

Il est possible de mémoriser jusqu'à 8 combinaisons de valeurs de réglage de l'image (dans le menu Image et Réglages avancés) dans la mémoire d'affichage sous la forme de profils et de les appliquer au besoin, facilitant ainsi vos réglages d'image préférés.

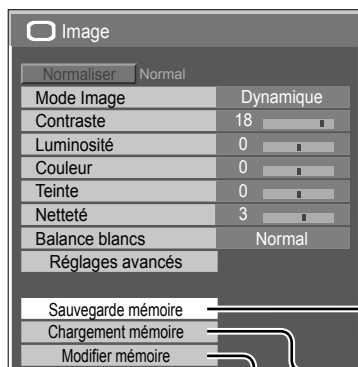

Sauvegarder les profils (page 31)

Charger les profils (page 32)

Modifier les profils (page 32)

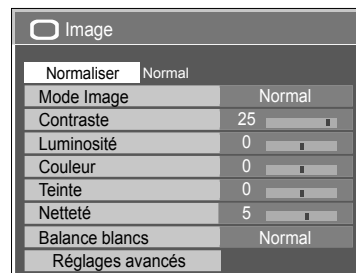

Sauvegarder les profils

Sauvegardez les valeurs de réglage de l'image dans le profil MEMORY1

Modifier le profil  
Supprimer ou renommer le profil

MY PICTURE  
MEMORY2  
MEMORY3  
MEMORY4  
...  
MEMORY8

MEMORY1  
MEMORY2  
MEMORY3  
MEMORY4  
...  
MEMORY8

Charger le profil

Appliquez le profil MEMORY1

Image d'origine



Image personnalisée

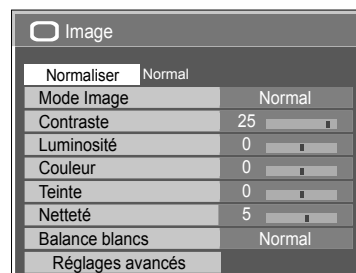
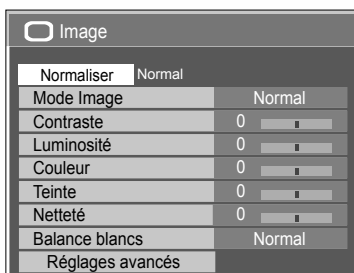

# Sauvegarde des profils

Suivez ces étapes pour sauvegarder les valeurs de réglage de l'image sous la forme de profils.

**Remarque:**

Lorsque les réglages sont verrouillés sous "Réglages durée de vie prolongée", les profils ne peuvent pas être sauvegardés.

**1** Indiquez la qualité d'image dans le menu Image et les Réglages avancés. (reportez-vous à la page 29 à 30)

**2** Dans le menu Image, sélectionnez "Sauvegarde mémoire".

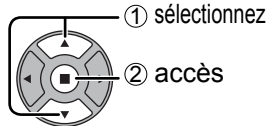
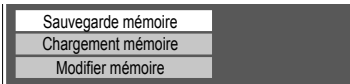

**3** Sélectionnez un nom de profil pour sauvegarder les valeurs de réglage de l'image.

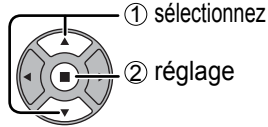
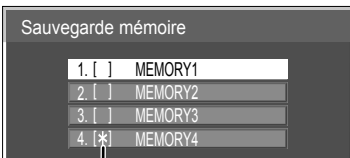

"\*" apparaît pour un profil où les réglages d'images ont déjà été sauvegardés.

**4** Sélectionnez "Oui".

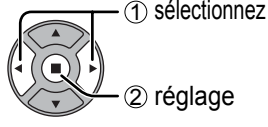
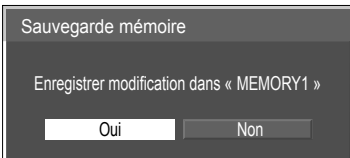

**5** Saisissez un nom pour le profil. **[Saisie des noms de profil]**

Les noms de profil peuvent contenir un maximum de 40 caractères.

Pour saisir le texte, sélectionnez les caractères sur le clavier virtuel.

Modifiez le nom du profil par défaut dans la zone de texte à votre guise.

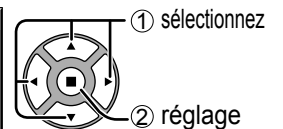
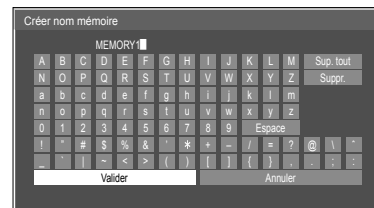

**Exemple: Indiquer "MY PICTURE"**

① Sélectionnez "Sup. tout".



Tout le texte est effacé.

Pour effacer des caractères séparément, sélectionnez "Suppr.".

② Sélectionnez "M".



Répétez cette étape pour saisir le caractère suivant.

③ Sélectionnez "Y".



④ Sélectionnez "Espace".



**6** Lorsque vous avez terminé de saisir le nom du profil, sélectionnez "Valider".

Pour annuler la sauvegarde du profil, sélectionnez "Annuler".

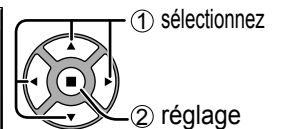

## Chargement des profils

Chargez les profils et appliquez les valeurs de réglage de l'image à l'affichage comme suit.

### Remarques:

- Les profils chargés sont mis en mémoire d'après la prise d'entrée sélectionnée. (reportez-vous à la page 17)
- Lorsque les réglages sont verrouillés sous "Réglages durée de vie prolongée", les profils ne peuvent pas être chargés.

- 1** Dans le menu Image, sélectionnez "Chargement mémoire".

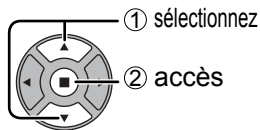
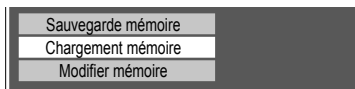

- 2** Sélectionnez le profil à charger.

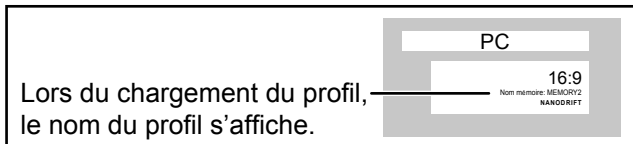
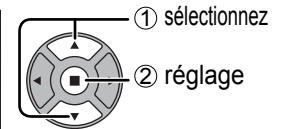
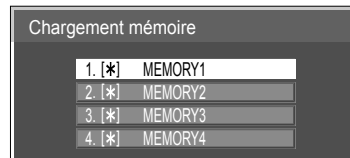

## Modification des profils

Supprimez ou renommez les profils comme suit.

### <Suppression des profils>

- 1** Dans le menu Image, sélectionnez "Modifier mémoire".

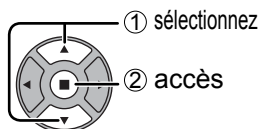
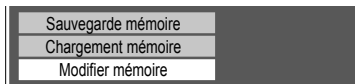

- 2** Sélectionnez "Supprimer mémoire".

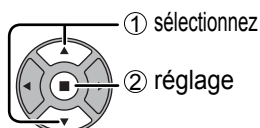
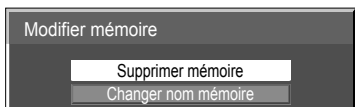

- 3** Sélectionnez le profil à supprimer. Pour supprimer tous les profils, sélectionnez "Supprimer tout".

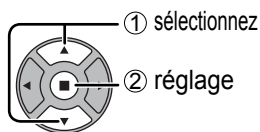
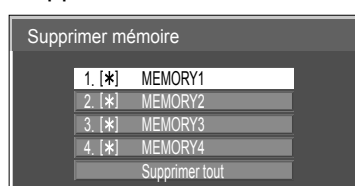

- 4** Sélectionnez "Oui".

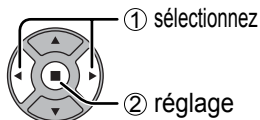
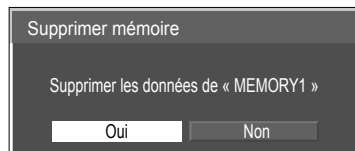

### <Attribution d'un nouveau nom aux profils>

- 1** Dans le menu Image, sélectionnez "Modifier mémoire".

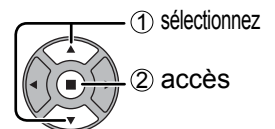
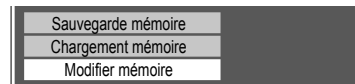

- 2** Sélectionnez "Changer nom mémoire".

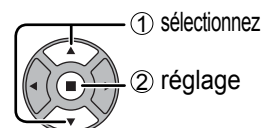
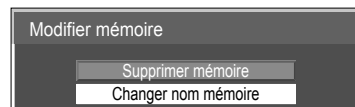

- 3** Sélectionnez le profil à renommer.

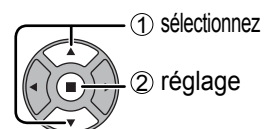
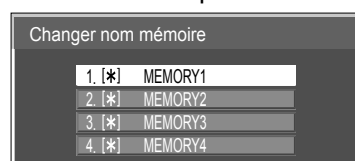

- 4** Saisissez un nom pour le profil. Saisie des noms de profil → page 31

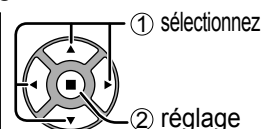

- 5** Lorsque vous avez terminé de saisir le nom du profil, sélectionnez "Valider". Pour annuler l'attribution d'un nouveau nom au profil, sélectionnez "Annuler".

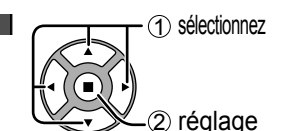

# Réglages des sons

**1**  Appuyez sur la touche SOUND pour afficher le menu "Son".

**2** Choisissez le paramètre à régler.

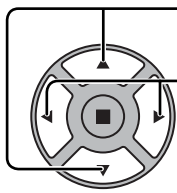

Appuyez sur cette touche pour afficher le menu de réglage.

Appuyez sur cette touche pour régler le niveau d'écoute désiré.

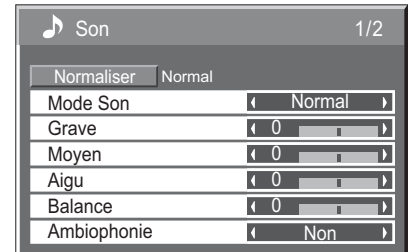

**3**  Appuyez sur cette touche pour quitter le mode réglage.

Poste	Détails
<b>Mode Son</b>	<b>Normal:</b> Émission du signal au niveau initial. <b>Dynamique:</b> Accentue les aigus. <b>Clair:</b> Atténue les voix humaines.
<b>Grave</b>	Réglage des sons graves.
<b>Moyen</b>	Règle le son normal.
<b>Aigu</b>	Réglage des sons aigus.
<b>Balance</b>	Réglage de l'équilibre entre les voies gauche et droite.
<b>Ambiophonie</b>	Choisissez Oui ou Non.

**Remarque:** Le réglage des Graves, des Moyens, des Aigus et de l'effet Ambiophonie sont mis en mémoire indépendamment pour chaque Mode Son.

## Conseil ( / **Normaliser** **Normaliser** )

Lorsque le menu "Son" est affiché et que vous appuyez à un moment quelconque sur la touche N de la télécommande ou si vous appuyez sur la touche ACTION (■) pendant la "Normaliser", tous les réglages effectués sont remplacés par les valeurs usine.

## Sortie audio SDI

Ce menu n'est disponible que lors de la sélection d'une fente sur laquelle l'une des plaques suivantes est installée: plaque à bornes HD-SDI avec son (TY-FB10HD), plaque à bornes HD-SDI Dual Link (TY-FB11DHD) ou plaque à bornes HD-SDI double pour la 3D (TY-FB30DHD3D)



Poste	Détails
<b>Canal gauche</b>	<b>Canal 1 à Canal 16</b> Sélectionne le canal audio gauche.
<b>Canal droit</b>	<b>Canal 1 à Canal 16</b> Sélectionne le canal audio droit.
<b>Sortie audio</b>	<b>Oui</b> ↔ <b>Non</b> <b>Oui:</b> Active la sortie audio. <b>Non:</b> Désactive la sortie audio.
<b>Mesure du débit sonore</b>	<b>Non</b> ↔ <b>1-8ca.</b> ↔ <b>9-16ca.</b> Règle les canaux audio qui s'afficheront sur la mesure du débit sonore. 8 canaux s'affichent sur la mesure du débit sonore ; 4 canaux répartis de chaque côté de l'écran. <b>Non:</b> Masque la mesure du débit sonore. <b>1-8ca.:</b> Affiche la mesure du débit sonore (canaux 1 à 8) <b>9-16ca.:</b> Affiche la mesure du débit sonore (canaux 9 à 16)

# Réglage de l'heure actuelle / Réglage de la minuterie

La minuterie permet de mettre en service ou hors service, l'écran plasma.

Avant de régler de la minuterie, assurez-vous que l'heure connue de l'écran est correcte Heure de Mise hors tension; le cas échéant, rectifiez le réglage.

Cela fait, mettez de la minuterie en service Heure de mise sous tension ou Heure de mise hors tension.

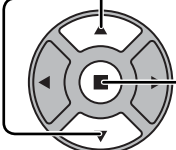
-  Appuyez ici pour afficher le menu "Configuration".
-  Appuyez sur ces touches pour accéder au Réglage de la minuterie ou Réglage de l'heure actuelle.  
Appuyez sur ces touches pour afficher la page écran de Réglage de la minuterie ou la page écran de Réglage de l'heure actuelle.

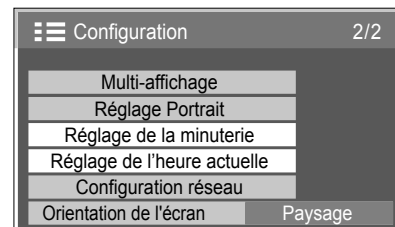

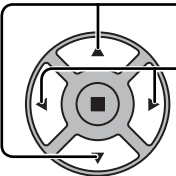

## Réglage de l'heure actuelle

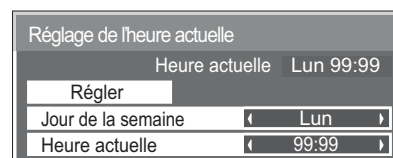
-  Appuyez sur ces commandes pour sélectionner Jour de la semaine ou Heure actuelle.  
Appuyez pour régler Jour de la semaine ou Heure actuelle.  
Touche ► : Augmentation  
Touche ◀ : Diminution



- Remarques:**
- Une pression brève sur la touche "◀" ou sur la touche "►" change l'heure actuelle d'une minute.
  - Une pression plus longue sur la touche "◀" ou sur la touche "►" change l'heure actuelle de 15 minutes.
- Appuyez sur cette touche pour sélectionner Régler.

-  Appuyez sur cette touche pour accéder à la page écran de Réglage de l'heure actuelle.

- Remarques:**
- La sélection de Régler n'est possible que si Heure actuelle est réglé.
  - À moins de ne pas régler l'heure actuelle sur "99:99", "Jour de la semaine" et "Heure actuelle" ne peut pas être réglé.
  - Les réglages de "Jour de la semaine" et "Heure actuelle" sont réinitialisés si vous laissez l'écran éteint pendant environ 7 jours pour les raisons suivantes:  
Appuyez sur le bouton  de l'appareil pour éteindre l'écran.  
Débrancher le cordon d'alimentation.  
Interruption de l'alimentation.

## Réglage de la minuterie

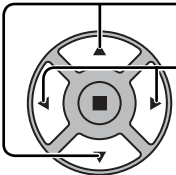
-  Appuyez sur ces commandes pour sélectionner Heure de mise sous tension / Heure de mise hors tension.  
Appuyez sur ces touches pour régler Heure de mise sous tension / Heure de mise hors tension.  
Touche ► : Augmentation  
Touche ◀ : Diminution

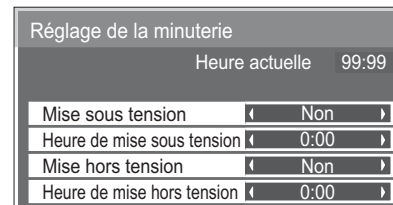

- Remarques:**
- Une pression brève sur la touche "◀" ou sur la touche "►" change Heure de mise sous tension / Heure de mise hors tension d'une minute.
  - Une pression plus longue sur la touche "◀" ou sur la touche "►" change Heure de mise sous tension / Heure de mise hors tension de 15 minutes.

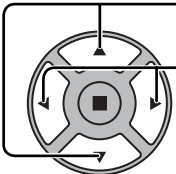
-  Appuyez sur ces commandes pour sélectionner Mise sous tension / Mise hors tension.  
Appuyez sur ces commandes pour sélectionner Oui.

**Remarque:** La minuterie ne fonctionne pas si l'heure actuelle n'a pas été réglée.

# Réglages 3D

Pour visionner des images en 3D, veuillez ajuster et configurer les réglages 3D.

## Remarque:

Définissez ces réglages pour chaque borne d'entrée.

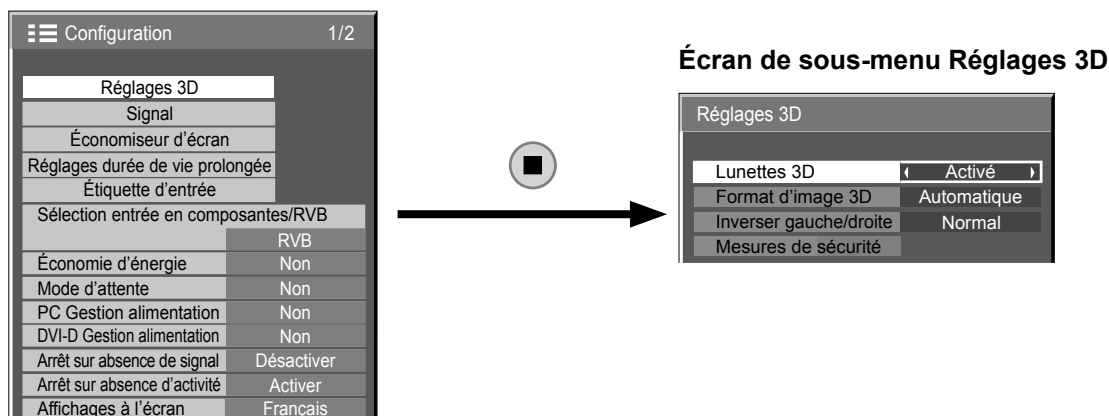

## • Lunettes 3D

**Activé** ↔ **Désactivé**

**Activé:** Utilisation de lunettes 3D. Vous pouvez voir les images 3D en cas de signal d'image 3D et les images 2D en cas de signal d'image 2D.

**Désactivé:** Pas d'utilisation de lunettes 3D. Vous pouvez voir des images 2D à la place des images 3D.

S'il est réglé sur "Activé", "3D" s'affiche pour des images 3D.

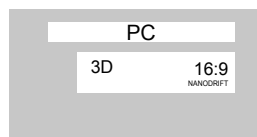

## • Format d'image 3D

La méthode d'affichage des images 3D est définie.

**Automatique:** Les images 3D sont automatiquement affichées en fonction de l'image.

**Simultané:** Définissez ce format lors de la sélection d'une fente sur laquelle l'une des plaques suivantes est installée : plaque à bornes HD-SDI double pour la 3D (TY-FB30DHD3D) ou plaque à bornes DVI-D double pour la 3D (TY-FB30DD3D).

**Côte à côte / Haut et bas:** L'un des formats de la norme 3D. Sélectionnez ces formats si nécessaire.

**Natif:** Le signal d'entrée est affiché tel quel. Utilisez cette option pour identifier le format du signal d'entrée.

## • Inverser gauche/droite

**Changer** ↔ **Normal**

Cette fonction paramètre le temps de commutation des images droite et gauche ainsi que le temps de commutation de l'obturateur des lunettes 3D droite et gauche.

Sélectionnez "Changer" si vous sentez que la sensation de profondeur n'est pas normale.

## • Mesures de sécurité

Affiche les précautions pour le visionnement d'images 3D.

# Économiseur d'écran (Pour éviter la rémanence)

Évitez l'affichage, pendant une longue période, d'une seule et même image, en particulier en mode 4:3.  
Si l'écran doit demeurer en service, vous devez alors faire usage de l'économiseur d'écran.

**1**  Appuyez ici pour afficher le menu "Configuration".

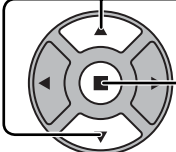
**2**  Appuyez sur cette touche pour sélectionner "Economiseur d'écran".  
Appuyez sur cette touche pour sélectionner la page écran de l'économiseur d'écran.

Configuration 1/2	
Réglages 3D	
Signal	
Économiseur d'écran	
Réglages durée de vie prolongée	
Étiquette d'entrée	
Sélection entrée en composantes/RVB	
	RVB
Économie d'énergie	Non
Mode d'attente	Non
PC Gestion alimentation	Non
DVI-D Gestion alimentation	Non
Arrêt sur absence de signal	Désactiver
Arrêt sur absence d'activité	Activer
Affichages à l'écran	Français

## 3 Sélection d'une Fonction

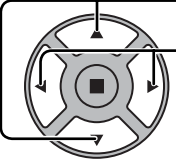
 Appuyez sur ces touches pour sélectionner la Fonction.  
Appuyez sur ces touches pour sélectionner la fonction désirée.

→ Image négative ↔ Barre déf. seulement ←  
→ Écran blanc ↔ Barre déf. superposée ←

Image négative : Une image négative est affichée sur l'écran.

Barre déf. seulement : La barre blanche défile de la gauche vers la droite. L'image ne s'affichera pas.

Barre déf. superposée : La luminosité de l'image diminue et une barre blanche défile sur l'image.

Écran blanc : L'écran tout entier est blanc.

Économiseur d'écran	
	Heure actuelle 99:99
Début	
Fonction	Barre déf. seulement
Mode	Non

## 4 Sélection du mode de fonctionnement (Mode)

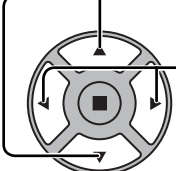
 Appuyez sur ces touches pour sélectionner le Mode.  
Appuyez sur ces touches pour sélectionner chacun des modes possibles.

Non  
↕  
Intervalle  
↕  
Désignation de l'heure  
↕  
Veille après éco. écran  
↕  
Oui

: L'écran fonctionne un Temps périodique ou Temps de fonctionnement, selon ce qui a été préalablement choisi et quand arrive l'heure.

Désignation de l'heure : L'écran fonctionne à Heure de déclenchement et Heure d'arrêt, selon ce qui a été préalablement choisi et quand arrive l'heure.

Veille après éco. écran : Fonctionne pendant Durée économiseur d'écran et affiche l'entrée en mode veille.  
: Le fonctionnement commence lors de la sélection de l'heure de déclenchement et de la pression sur la touche ACTION (■).

## 5 Réglage de la mise en service

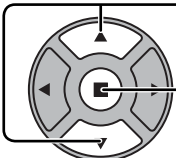
 Si le Mode a pour valeur Oui, appuyez sur ces touches pour sélectionner Début.

 Appuyez sur cette touche pour mettre en service l'économiseur d'écran.  
La page de menu s'efface et l'économiseur d'écran entre en service. **Pour arrêter l'économiseur d'écran sous Oui, appuyez sur la touche R ou toute autre touche de l'appareil principal.**

**Remarque:** Lorsque l'affichage est éteint, l'économiseur d'écran est désactivé.



## Heure de mise en service de l'économiseur d'écran

Après avoir choisi Désignation de l'heure, Intervalle ou Veille après éco. écran, le réglage de l'heure (Réglade de la minuterie) devient possible et la durée peut être précisée. (L'heure ne peut pas être réglée quand "Mode" est réglé sur "Oui" ou sur "Non".)

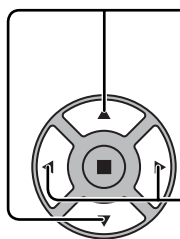

Appuyez sur ces touches pour sélectionner Heure de déclenchement ou Heure d'arrêt (dans le cas où vous avez choisi Désignation de l'heure).  
Appuyez sur ces touches pour sélectionner Temps périodique et Temps de fonctionnement (dans le cas où vous avez choisi Intervalle).  
Appuyez sur ces touches pour sélectionner Durée économiseur d'écran (dans le cas où vous avez choisi Veille après éco. écran).

Appuyez sur ces touches pour effectuer les réglages.  
Touche ► : Augmentation  
Touche ◀ : Diminution

### Remarques:

- Une pression brève sur la touche "◀" ou sur la touche "►" change l'heure d'une minute.  
[Toutefois, la sélection intervient toutes les 15 minutes si Temps périodique est choisi.]
- Une pression plus longue sur la touche "◀" ou sur la touche "►" change l'heure de 15 minutes.
- "Durée économiseur d'écran" de "Veille après éco. écran" peut être réglé de 0:00 à 23:59. Sur "0:00", "Veille après éco. écran" ne s'active pas.

**Remarque:** La minuterie ne fonctionne pas si l'heure actuelle n'a pas été réglée (Ajustement de l'heure actuelle).

Économiseur d'écran	
	Heure actuelle 15:00
Début	
Fonction	Barre déf. seulement
Mode	Désignation de l'heure
Heure de déclenchement	◀ 6:15 ▶
Heure d'arrêt	◀ 12:30 ▶

Économiseur d'écran	
	Heure actuelle 15:00
Début	
Fonction	Barre déf. seulement
Mode	Intervalle
Temps périodique	◀ 12:00 ▶
Temps de fonctionnement	◀ 3:00 ▶

Économiseur d'écran	
	Heure actuelle 15:00
Début	
Fonction	Barre déf. seulement
Mode	Veille après éco. écran
Durée économiseur d'écran	◀ 6:15 ▶

# Réduit la rémanence sur l'écran

## Réglages durée de vie prolongée

Les réglages suivants sont réglés pour diminuer la rémanence d'image:

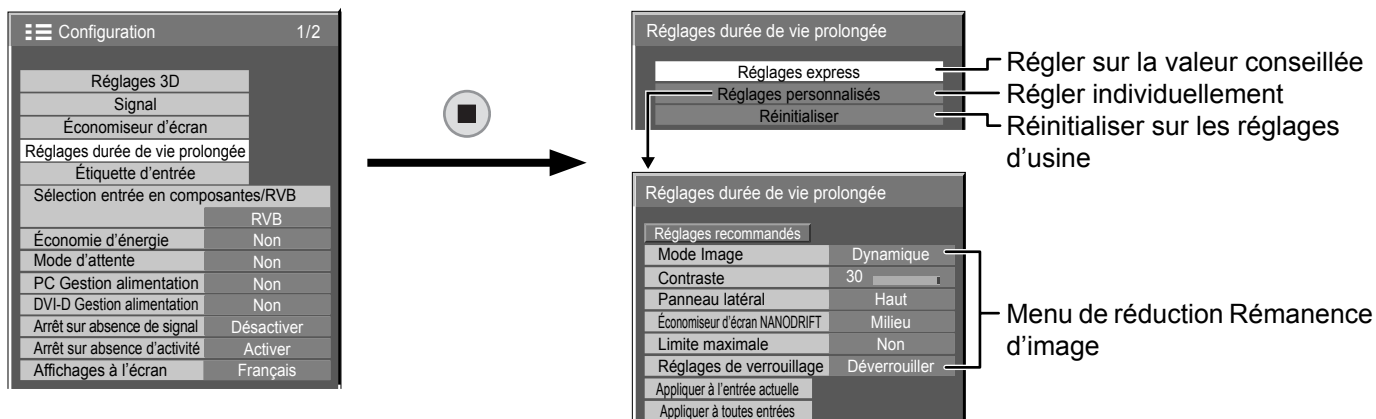

### Menu de réduction Rémanence d'image

“Réglages durée de vie prolongée” vous permet de régler les 5 menus suivants (Menu de réduction Rémanence d'image) sur les valeurs conseillées ou de les régler individuellement.

#### Mode Image

##### Contraste

“Mode Image” et “Contraste” sont identiques aux options du menu “Image” (reportez-vous à la page 28). Les réglages de ce menu se reflèteront dans le menu “Image”.

#### Panneau latéral

N'affichez pas l'image en mode 4:3 pour une période prolongée, car il peut en résulter une rémanence permanente sur les panneaux latéraux de chaque côté du champ d'affichage.

Pour réduire le risque de rémanence, changez la luminosité des panneaux latéraux.

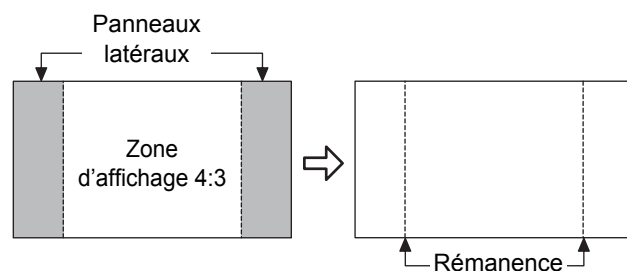

Cette fonction peut s'appliquer aux zones hors image.

**Non:** Assombrir les deux extrémités.

**Bas:** En gris foncé.

**Milieu:** En gris.

**Haut:** En gris clair.

#### Remarques:

- Pour réduire l'apparition de rémanences, réglez Panneau latéral sur Haut.
- Les panneaux latéraux peuvent clignoter (alternativement blanc et noir) selon l'image affichée sur l'écran. L'utilisation du mode Cinéma permet de réduire ce clignotement.

## Économiseur d'écran NANODRIFT

Déplace légèrement la position d'affichage sur l'écran pour diminuer la rémanence sur l'écran d'affichage.

**Bas – Haut:** L'Économiseur d'écran NANODRIFT fonctionne. La position d'affichage de l'écran change à intervalles de temps pré-établis. Vous pouvez régler la plage de mouvement de l'écran. Une partie de l'écran peut sembler absente à la suite de cette opération. Si vous changez la valeur, un masque s'affiche dans la plage où l'image est absente à cause du mouvement de la position.



Lorsque la réduction de rémanence d'image "NANODRIFT" est activée, "NANODRIFT" s'affiche.

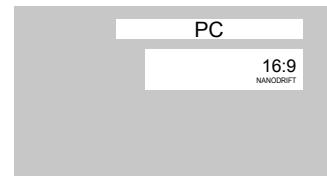

### Remarque:

Cette fonction ne s'active pas dans les cas suivants.

- Lorsque "MULTI affichage" est réglé sur "Oui"
- En mode zoom numérique

### Limite maximale

**Oui:** Le contraste de l'image (luminosité crête) est réduit.

**Remarque:** L'écran peut s'assombrir légèrement lorsqu'une image fixe est affichée sur une période prolongée. (reportez-vous à la page 65)

## Réglages express

Règle le "Menu de réduction Rémanence d'image" sur les valeurs conseillées.

Tous les menus seront verrouillés.

- Mode Image: Normal
- Contraste: Réglage conseillé pour chaque modèle.
- Panneau latéral: Haut
- Économiseur d'écran NANODRIFT: Milieu
- Limite maximale: Oui

### 1 Sélectionnez "Réglages express".

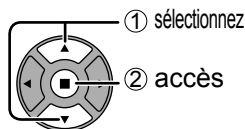
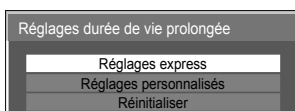

### 2 Sélectionnez l'entrée pour appliquer les réglages.

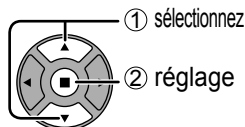
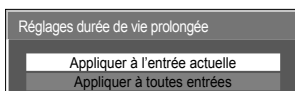

### 3 Sélectionnez "Oui".

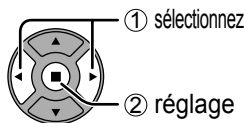
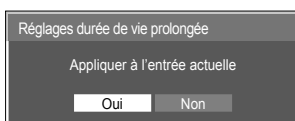

# Réduit la rémanence sur l'écran

## Réglages personnalisés

Réglez le menu individuel de "Réduction Rémanence d'image".

### 1 Sélectionnez les "Réglages personnalisés".

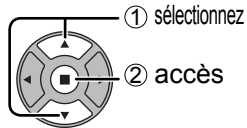
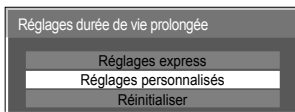

Lorsqu'un menu est verrouillé, il devient gris et ne peut être réglé.

"Mode Image" et "Contraste" ne pourront plus être réglés dans le menu "Image" et sont étiquetés avec une icône pour indiquer leur état verrouillé. De plus, "Normaliser", "Sauvegarde mémoire" et "Chargement mémoire" ne sont pas disponibles.

### 2 Pour régler chaque menu sur les réglages recommandés:

Sélectionnez "Réglages recommandés".

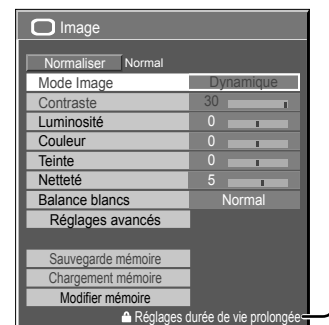
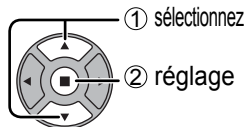
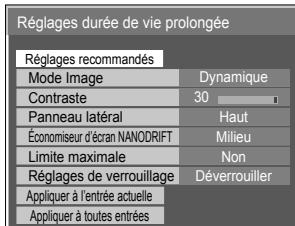

Chaque menu sera réglé sur les "Réglages express".

### 3 Réglez chaque menu.

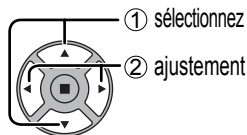
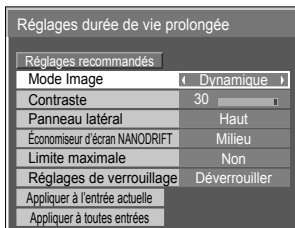

### 5 Sélectionnez l'entrée pour appliquer les réglages.

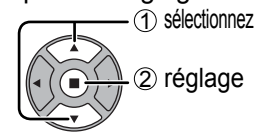
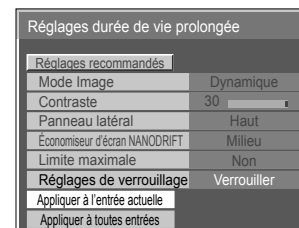

### 4 Pour verrouiller chaque réglage de menu: Réglez "Réglages de verrouillage" sur "Verrouiller".

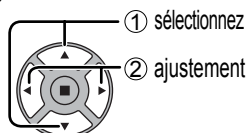
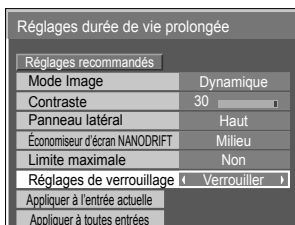

### 6 Sélectionnez "Oui".

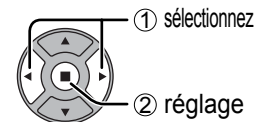
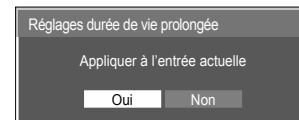

## Réinitialiser

Réinitialisez le "Menu de réduction Rémanence d'image" sur les valeurs d'usine. Chaque menu sera déverrouillé.

### 1 Sélectionnez "Réinitialiser".

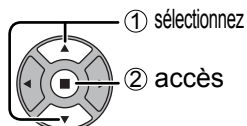
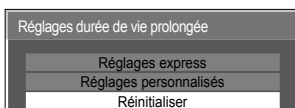

### 3 Sélectionnez "Oui".

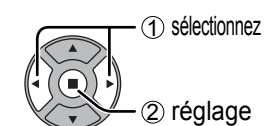
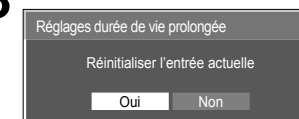

### 2 Sélectionnez l'entrée pour réinitialiser les réglages.

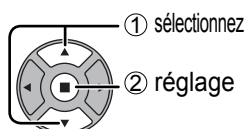
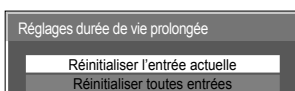

# Réduction de la consommation

- **Économie d'énergie:** Cette fonction réduit la luminosité de l'écran à plasma de manière à diminuer la consommation d'énergie.
  - **Mode d'attente:** Cette fonction diminue la consommation d'énergie du microprocesseur quand l'écran est en veille (reportez-vous à la page 15, 17, 18); de cette manière la consommation en veille est réduite.
  - **PC Gestion alimentation:** Lorsque cette fonction est placée sur "Oui", elle opère dans les conditions suivantes pour automatiquement allumer ou éteindre l'appareil.  
Lorsqu'aucune image (Signaux de synchronisation HD/VD) n'est détectée pendant plus ou moins 30 secondes au cours de l'entrée de signaux PC:  
→ L'alimentation est coupée (veille) ; le témoin d'alimentation s'allume en orange.  
Lorsque les images (Signaux de synchronisation HD/VD) sont détectées ultérieurement:  
→ L'alimentation est allumée ; le témoin d'alimentation s'allume en vert.
- Remarques:**
- Cette fonction est opérante uniquement pendant l'entrée de signaux PC.
  - Cette fonction est disponible lorsque "Synchro" est placé sur "Auto", lorsque "Sélection entrée en composantes/RVB" est placé sur "RVB", et pendant le visionnement normal.
- **DVI-D Gestion alimentation:** Lorsque cette fonction est placée sur "Oui", elle opère dans les conditions suivantes pour automatiquement allumer ou éteindre l'appareil.  
Lorsque aucune image (signal de synchronisation) n'est détectée pendant environ 30 secondes lors d'une entrée de signal DVI:  
→ L'alimentation est coupée (veille); le témoin d'alimentation s'allume en orange.  
Lorsque des images (signal de synchronisation) sont détectées ultérieurement:  
→ L'alimentation est allumée; le témoin d'alimentation s'allume en vert.
- Remarques:**
- Cette fonction est opérante uniquement pendant l'entrée de signaux DVI.
  - Cette fonction n'est pas valide lors de l'entrée d'une plaque à bornes DVI-D (TY-FB11DD) ou d'une Plaque à bornes DVI-D double pour la 3D (TY-FB30DD3D).
  - Selon le type de carte de connexion équipée, cette fonction peut être non valide.
- **Arrêt sur absence de signal:** L'alimentation de l'écran est hors service quand aucun signal n'est appliqué à l'entrée. Lorsqu'elle est réglée sur "Activer", l'alimentation de l'unité s'arrête pendant 10 minutes après l'arrêt des signaux d'entrée.
  - **Arrêt sur absence d'activité:** Lorsque cette fonction est réglée sur "Activer", l'alimentation s'arrête (pause) automatiquement lorsque l'écran plasma ne fonctionne pas pendant 4 heures. A compter de 3 minutes avant l'extinction, le temps restant s'affiche.

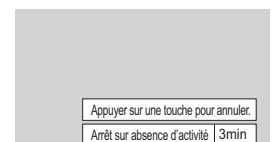

Lorsque l'alimentation est coupée à cause de cette fonction, le message "L'affichage a été éteint par la fonction «Arrêt sur absence d'activité»." s'affiche lors de la prochaine mise sous tension.

**Remarque:**

Cette fonction est désactivée, lorsque l'économiseur d'écran est en cours d'exécution.

- 1** Appuyez sur ces touches pour sélectionner:  
"Économie d'énergie"  
"Mode d'attente"  
"PC Gestion alimentation"  
"DVI-D Gestion alimentation"  
"Arrêt sur absence de signal"  
"Arrêt sur absence d'activité".

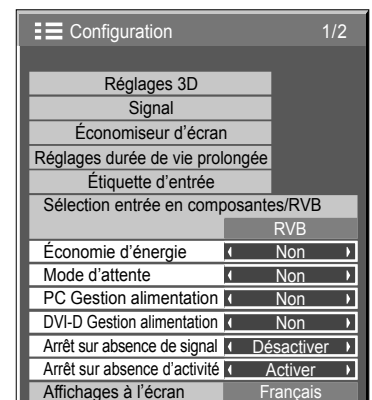

- 2** Appuyez sur ces touches pour sélectionner  
"Oui (Activer)" ou "Non (Désactiver)".
- Oui (Activer) ← → Non (Désactiver)

- 3** Appuyez sur cette touche pour quitter la mise en oeuvre.

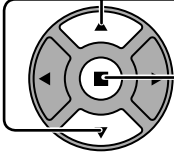
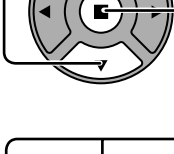
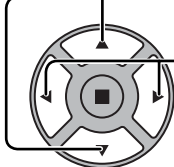

# Personnalisation du nom des entrées

Cette fonction permet de modifier le nom affiché pour le signal d'entrée. (reportez-vous à la page 17)

- 1  Appuyez ici pour afficher le menu "Configuration".
- 2  Appuyez pour sélectionner l'étiquette d'entrée.  
 Appuyez pour afficher l'écran Étiquette d'entrée.
- 3  Appuyez pour sélectionner l'entrée d'image.  
 Appuyez pour changer l'étiquette d'entrée.

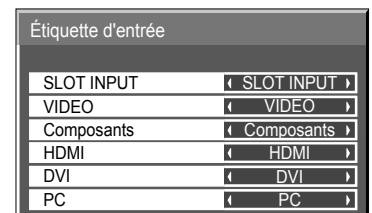
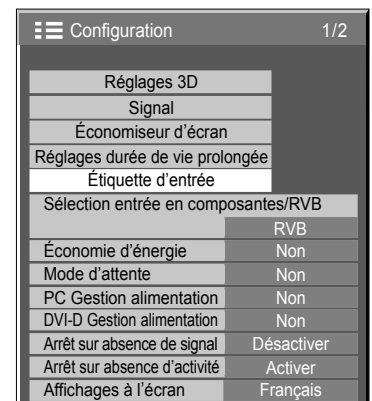

Entrée d'image	Étiquette d'entrée
[SLOT INPUT]*1	SLOT INPUT / DVD1 / DVD2 / DVD3 / DVD4 / Blu-ray1 / Blu-ray2 / Blu-ray3 / Blu-ray4 / CATV / VCR / STB / (Ignorer)
[VIDEO]	VIDEO / DVD1 / DVD2 / DVD3 / DVD4 / Blu-ray1 / Blu-ray2 / Blu-ray3 / Blu-ray4 / CATV / VCR / STB / (Ignorer)
[COMPONENT]*2	COMPONENT / DVD1 / DVD2 / DVD3 / DVD4 / Blu-ray1 / Blu-ray2 / Blu-ray3 / Blu-ray4 / CATV / VCR / STB / (Ignorer)
[HDMI]	HDMI / DVD1 / DVD2 / DVD3 / DVD4 / Blu-ray1 / Blu-ray2 / Blu-ray3 / Blu-ray4 / CATV / VCR / STB / (Ignorer)
[DVI]	DVI / DVD1 / DVD2 / DVD3 / DVD4 / Blu-ray1 / Blu-ray2 / Blu-ray3 / Blu-ray4 / CATV / VCR / STB / (Ignorer)
[PC]	PC / DVD1 / DVD2 / DVD3 / DVD4 / Blu-ray1 / Blu-ray2 / Blu-ray3 / Blu-ray4 / CATV / VCR / STB / (Ignorer)

(Ignorer): Une pression sur la touche INPUT passe son entrée.

\*1 "SLOT INPUT" s'affiche lorsqu'une carte de connexion est installée.

\*2 "COMPONENT" peut aussi s'afficher en tant que "RVB" en fonction du réglage de "Sélection entrée en composantes/RVB". (voir page 48)

## Lorsqu'un carte de connexion avec des entrées doubles est installée

"SLOT INPUT" est affichée en tant que "SLOT INPUT A" et "SLOT INPUT B" et des réglages indépendants sont disponibles.

[SLOT INPUT A]	SLOT INPUT A / DVD1 / DVD2 / DVD3 / DVD4 / Blu-ray1 / Blu-ray2 / Blu-ray3 / Blu-ray4 / CATV / VCR / STB / (Ignorer)
[SLOT INPUT B]	SLOT INPUT B / DVD1 / DVD2 / DVD3 / DVD4 / Blu-ray1 / Blu-ray2 / Blu-ray3 / Blu-ray4 / CATV / VCR / STB / (Ignorer)

## Lorsqu'une carte de connexion avec un affichage fixe (tel qu'une carte tuner) est installée

Seuls un affichage fixe et (Ignorer) sont disponibles comme étiquette d'entrée de "SLOT INPUT".

[SLOT INPUT]	<span style="border: 1px solid black; padding: 2px;">affichage fixe</span> / (Ignorer)
--------------	--

# Sélection de la langue d'affichage

**1**  Appuyez sur cette touche pour afficher le menu "Configuration".

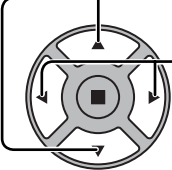
**2**  Appuyez sur cette touche pour afficher la page "Affichages à l'écran".  
Appuyez sur cette touche pour choisir la langue désirée.

## ■ Langues possibles

- English(UK)
- Deutsch
- Français
- Italiano
- Español
- ENGLISH(US)
- 中文.....(Chinois)
- 日本語.....(Japonais)
- Русский.....(Russe)

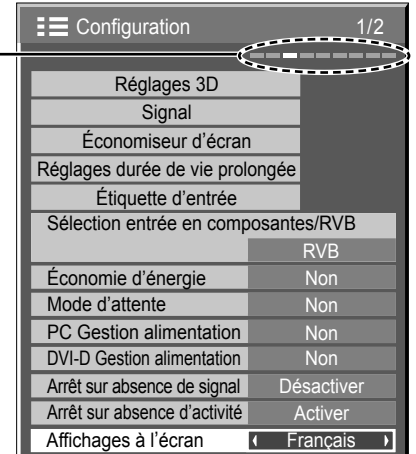



# Orientation de l'écran

Règle le contrôle du ventilateur, de l'écran, et le type d'affichage du menu à l'écran pour une installation

**1**  Appuyez sur cette touche pour afficher le menu "Configuration".

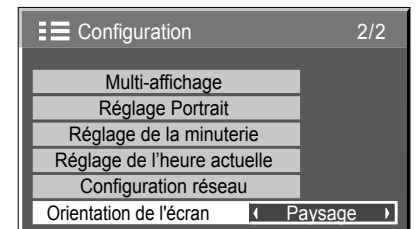
**2**  Appuyez sur cette touche pour choisir "Orientation de l'écran".  
Appuyez sur cette touche pour choisir "Paysage" ou "Portrait".



**3**  Appuyez sur cette touche pour quitter le mode réglage.



**Paysage**

Contrôle du ventilateur et de l'écran pour une installation horizontale.



**Portrait**

Contrôle du ventilateur et de l'écran pour une installation verticale. Le menu sur écran pivotera de 90 degrés dans le sens contraire des aiguilles d'une montre pour s'adapter au réglage.

## Remarques:

- Placez l'interrupteur d'alimentation en haut si vous réglez l'écran à la verticale.
- Si vous modifiez ce réglage, les commandes du ventilateur et du panneau de commandes sont commutées lors de la prochaine mise sous tension.

# Réglage d'un ensemble d'écrans (Multi Affichage)

Il est possible d'assembler des écrans plasma en groupe, comme le montre l'illustration ci-dessous, et d'obtenir sur l'ensemble une image agrandie.

Pour que cela fonctionne convenablement, il faut qu'un numéro soit attribué à chaque écran à l'aide de la page écran DISPLAY.

## Remarque:

En multi-affichage, les images 3D s'affichent comme des images 2D.

(Exemple)

Groupe de 4 (2 x 2)



Groupe de 9 (3 x 3)





Groupe de 16 (4 x 4)





Groupe de 25 (5 x 5)

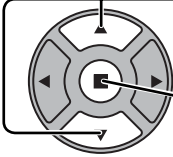

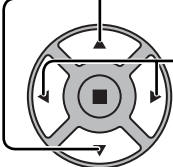
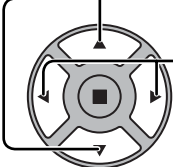
## Comment effectuer le réglage pour un ensemble d'écrans (Multi Affichage)

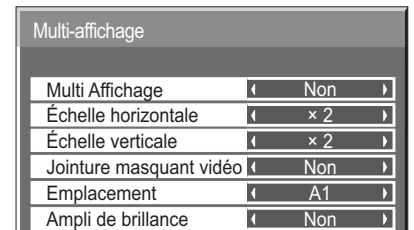
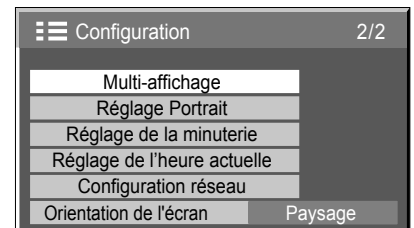
-  Appuyez sur cette touche pour accéder à la page écran de Configuration.
-  Appuyez sur ces commandes pour sélectionner le réglage d'un ensemble d'écrans (Multi Affichage).  
 Appuyez sur cette commande pour accéder au menu de réglage d'un ensemble d'écrans (Multi Affichage).
-  Appuyez sur ces commandes pour sélectionner le réglage d'un ensemble d'écrans (Multi Affichage).  
 Appuyez sur ces commandes pour choisir la mise en service (Oui), ou la mise hors service (Non).

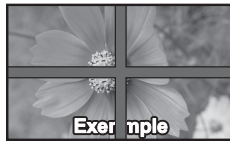

Poste	Détails																																																									
<b>Multi-affichage</b>	Sélectionnez "Oui" ou "Non". <b>Remarque:</b> Si vous placez Multi-affichage sur Oui, Réglage Portrait ne sera pas disponible.																																																									
<b>Échelle horizontale</b>	Sélectionnez "x 1", "x 2", "x 3", "x 4", "x 5".																																																									
<b>Échelle verticale</b>	Sélectionnez "x 1", "x 2", "x 3", "x 4", "x 5".																																																									
<b>Jointure masquant vidéo</b>	<p>Sélectionnez "Oui" ou "Non".</p> <p>Pour effacer les raccordements entre les écrans.</p>  <p>Exemple</p> <p>Conçu pour l'affichage d'images en mouvement.</p> <p>Oui</p> <p>Pour afficher les raccordements entre les écrans.</p>  <p>Exemple</p> <p>Conçu pour l'affichage d'images fixes.</p> <p>Non</p>																																																									
<b>Emplacement</b>	<p>Sélectionnez le numéro de disposition requis. (A1-E5 : reportez-vous à ce qui suit.)</p> <p><b>Numéro d'écran affiché pour chacune des deux dispositions.</b></p> <p><b>(Exemple)</b></p> <p>( 2 x 1 )    ( 2 x 3 )    ( 4 x 2 )    ( 4 x 4 )    ( 5 x 5 )</p> <table border="1" style="display: inline-table; margin-right: 10px;"> <tr><td>A1</td><td>A2</td></tr> </table> <table border="1" style="display: inline-table; margin-right: 10px;"> <tr><td>A1</td><td>A2</td></tr> <tr><td>B1</td><td>B2</td></tr> <tr><td>C1</td><td>C2</td></tr> </table> <table border="1" style="display: inline-table; margin-right: 10px;"> <tr><td>A1</td><td>A2</td><td>A3</td><td>A4</td></tr> <tr><td>B1</td><td>B2</td><td>B3</td><td>B4</td></tr> </table> <table border="1" style="display: inline-table; margin-right: 10px;"> <tr><td>A1</td><td>A2</td><td>A3</td><td>A4</td></tr> <tr><td>B1</td><td>B2</td><td>B3</td><td>B4</td></tr> <tr><td>C1</td><td>C2</td><td>C3</td><td>C4</td></tr> <tr><td>D1</td><td>D2</td><td>D3</td><td>D4</td></tr> </table> <table border="1" style="display: inline-table;"> <tr><td>A1</td><td>A2</td><td>A3</td><td>A4</td><td>A5</td></tr> <tr><td>B1</td><td>B2</td><td>B3</td><td>B4</td><td>B5</td></tr> <tr><td>C1</td><td>C2</td><td>C3</td><td>C4</td><td>C5</td></tr> <tr><td>D1</td><td>D2</td><td>D3</td><td>D4</td><td>D5</td></tr> <tr><td>E1</td><td>E2</td><td>E3</td><td>E4</td><td>E5</td></tr> </table>	A1	A2	A1	A2	B1	B2	C1	C2	A1	A2	A3	A4	B1	B2	B3	B4	A1	A2	A3	A4	B1	B2	B3	B4	C1	C2	C3	C4	D1	D2	D3	D4	A1	A2	A3	A4	A5	B1	B2	B3	B4	B5	C1	C2	C3	C4	C5	D1	D2	D3	D4	D5	E1	E2	E3	E4	E5
A1	A2																																																									
A1	A2																																																									
B1	B2																																																									
C1	C2																																																									
A1	A2	A3	A4																																																							
B1	B2	B3	B4																																																							
A1	A2	A3	A4																																																							
B1	B2	B3	B4																																																							
C1	C2	C3	C4																																																							
D1	D2	D3	D4																																																							
A1	A2	A3	A4	A5																																																						
B1	B2	B3	B4	B5																																																						
C1	C2	C3	C4	C5																																																						
D1	D2	D3	D4	D5																																																						
E1	E2	E3	E4	E5																																																						

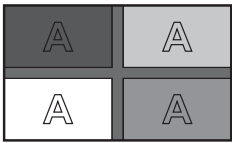
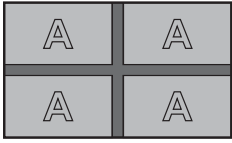

## Réglage d'un ensemble d'écrans (Multi Affichage)

Poste	Détails
Ampli de brillance	<p>Sélectionnez "Non" ou "Oui".</p> <p>La luminosité dépend du réglage de chaque écran.</p>  <p>Non</p> <p>Equilibre la luminosité de tous les écrans.</p>  <p>Oui</p> <p><b>Remarques:</b></p> <ul style="list-style-type: none"> <li>• Si vous placez Ampli de brillance sur Oui, les menus suivants ne seront pas disponibles et ces réglages seront établis à leurs valeurs initiales. Menu Image: Couleur, Teinte, Niveau d'entrée (Réglages avancés).</li> <li>• Cette fonction ne peut pas être ajustée pendant l'entrée à partir d'une borne VIDEO</li> </ul>

- 4**  Appuyez sur cette touche pour quitter la mise en oeuvre.









## Fonction ID de la télécommande

Il vous est possible de régler l'ID de la télécommande lorsque vous désirez vous servir de cette télécommande sur d'autres écrans.

### Remarque:

Pour utiliser cette fonction, procurez-vous la télécommande ID vendue séparément.

Modèle de pièce : EUR7636090R

- 1 Changez  à  sur le côté droit.
- 2 Appuyez sur le bouton  de la télécommande.
- 3 Appuyez sur un des boutons  - ,  pour obtenir le réglage du chiffre décimal.
- 4 Appuyez sur un des boutons  - ,  pour obtenir le réglage du chiffre unitaire.

### Remarques:



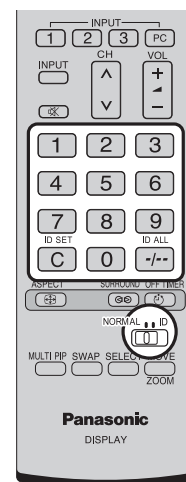

- Les chiffres du 2, 3 et 4 doivent être rapidement réglés.
- L'ampleur numérique de l'identification va de 0 à 99.
- Si un bouton numérique est appuyé plus de deux fois, les deux premiers chiffres deviennent le numéro d'identification de la télécommande.



## Fonctionnement des boutons la télécommande ID

Le fonctionnement est pareil à celui de la télécommande ordinaire, sauf pour le bouton .

## Annulation de la fonction ID

Appuyez sur le bouton  de la télécommande. (Cela revient à appuyer sur les boutons , ,  en même temps.)

### Remarques:

- Mettez le mode ID externe sur "On" pour activer la télécommande ID.  
Si le mode ID externe est sur "On", il vous est possible de vous d'utiliser la télécommande sans numéro correspondant d'identification lors de l'affichage du menu des options. (reportez-vous à la page 54)
- La télécommande ID ne peut pas fonctionner lorsque la sélection d'identification est réglée sur un chiffre autre que 0 et que la télécommande ID est différente du numéro de la sélection d'identification (reportez-vous à la page 54).

# Réglage du Portrait

Divisez une image d'entrée en 3 portions et affichez l'une d'elles sur un écran plasma réglé verticalement. L'image sera agrandie 3 fois et pivotée de 90 degrés.

(Exemple)





## Remarques:

- Lors de l'utilisation de la fonction Portrait avec l'écran réglé verticalement, "Orientation de l'écran" dans le menu Configuration doit être placé sur "Portrait" (reportez-vous à la page 43).
- Placez l'interrupteur d'alimentation en haut si vous réglez l'écran à la verticale.
- En affichage portrait, les images 3D s'affichent comme des images 2D.

## Comment procéder au Portrait

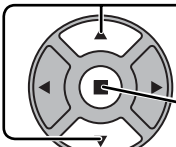
**1**  Appuyez sur cette touche pour accéder à la page écran de Configuration.

**2**  Appuyez sur cette touche pour choisir "Réglage Portrait".  
Appuyez sur cette touche pour accéder à la page écran de "Réglage Portrait".

**3**  Appuyez sur cette touche pour choisir "Réglage Portrait".  
Appuyez sur cette touche pour choisir "Oui" ou "Non".

### Remarque:

Si vous placez Réglage Portrait sur Oui, Multi Affichage ne sera pas disponible.

**4**  Appuyez sur cette touche pour choisir "Jointure masquant vidéo".  
Appuyez sur cette touche pour choisir "Non" ou "Oui".

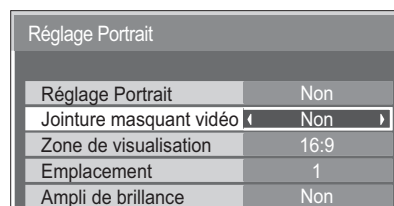
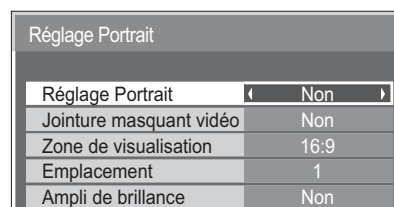
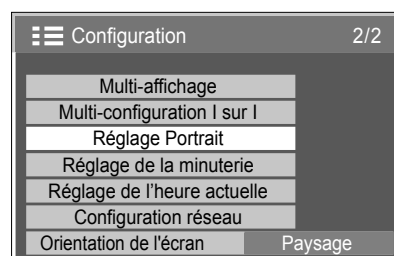

Pour effacer les raccordements entre les écrans.



Exemple

Conçu pour l'affichage d'images en mouvement.

Oui

Pour afficher les raccordements entre les écrans.

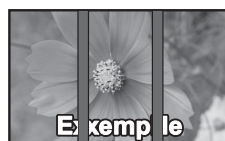

Exemple

Conçu pour l'affichage d'images fixes.

Non

## 5 Zone de visualisation / Emplacement

**Zone de visualisation:** Réglez un mode de division de l'image pour la fonction Portrait.

**Emplacement:** Réglez un emplacement de l'image à afficher pour la fonction Portrait.

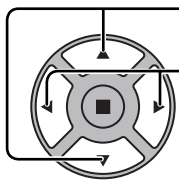

Appuyez sur cette touche pour choisir "Zone de visualisation" ou "Emplacement".

Appuyez sur cette touche pour choisir chaque paramètre.

**Remarques:**

- Pour les vidéos à signal HD, la "Zone de visualisation" est réglée à "16:9" et il n'est pas possible de la changer.

Signal HD : 1125(1080) / 60i • 50i • 60p • 50p • 24p • 25p • 30p • 24sF, 750(720) / 60p • 50p, 1250(1080) / 50i

Réglage Portrait	
Réglage Portrait	Non
Jointure masquant vidéo	Non
Zone de visualisation	16:9
Emplacement	1
Ampli de brillance	Non

**Réglage d'Emplacement** Lorsque "Zone de visualisation" est réglé sur "16:9", le Mode Aspect est réglé sur "16:9".

**Avec Réglage Portrait sur "Oui":**

Affiche l'image de l'Emplacement sélectionné.

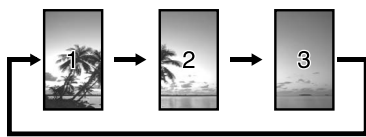

**Avec Réglage Portrait sur "Non":**

Représente une zone de l'Emplacement sélectionné selon une luminosité normale et assombrit le reste.



### Zone de visualisation et Emplacement

Le mode de division de l'image et d'Emplacement par réglage de Zone de visualisation est comme suit.

Zone de visualisation: 16:9

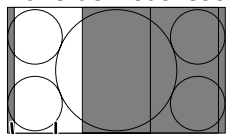

Emplacement 1

Zone non affichée (48 points)

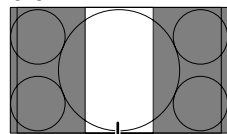

Emplacement 2

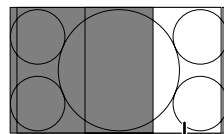

Emplacement 3

Convient à l'affichage d'images 16:9. Les images 4:3 s'étirent transversalement. Les côtés gauche et droit de l'image sont coupés de 48 points.

Zone de visualisation: 4:3

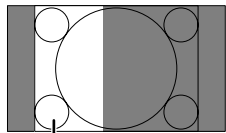

Emplacement 1

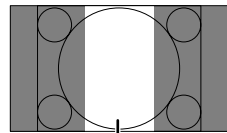

Emplacement 2

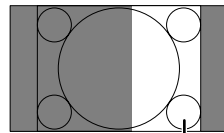

Emplacement 3

Les images 4:3 sont affichées sans modification de leur format d'écran. Bien que les images de chaque Emplacement se chevauchent, vous pouvez ajuster Taille/Pos. afin d'afficher normalement l'image. (reportez-vous à la page 25)

## 6 Ampli de brillance

Ajustez pour équilibrer la luminosité des 3 écrans en Réglage Portrait.

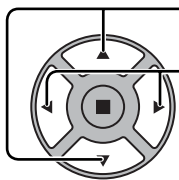

Appuyez sur cette touche pour choisir "Ampli de brillance".

Appuyez sur cette touche pour choisir "Non" ou "Oui".

Non	Oui
<p>La luminosité dépend du réglage de chaque écran.</p>	<p>Equilibre la luminosité de tous les écrans.</p>

Réglage Portrait	
Réglage Portrait	Non
Jointure masquant vidéo	Non
Zone de visualisation	16:9
Emplacement	1
Ampli de brillance	Non

**Remarques:**

- Si vous placez Ampli de brillance sur Oui, les menus suivants ne seront pas disponibles et ces réglages seront établis à leurs valeurs initiales.

Menu Image: Couleur, Teinte, Niveau d'entrée (Réglages avancés).

- Cette fonction ne peut pas être ajustée pendant l'entrée à partir d'une borne VIDEO.

## 7



Appuyez sur cette touche pour quitter les réglages.



# Configuration pour les signaux d'entrée

## Sélection de l'entrée à composantes/RVB

Sélectionnez afin de faire correspondre les signaux de la source raccordée aux bornes d'entrée Composantes / RVB ou PC.

Signaux Y, P<sub>B</sub>, P<sub>R</sub> ⇔ "Composants"

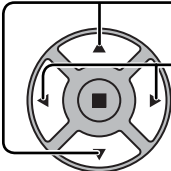
Signaux RVB ⇔ "RVB"

-  Appuyez sur cette touche pour afficher le menu "Configuration".
-  Appuyez sur cette touche pour choisir "Sélection entrée en composantes/RVB".  
Appuyez sur ces touches pour sélectionner le signal d'entrée désiré.  
Composants ← → RVB
-  Appuyez sur cette touche pour quitter les réglages.

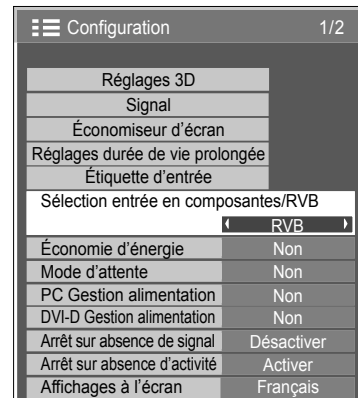

### Remarque:



Effectuez le réglage de la borne d'entrée sélectionnée (COMPONENT/RGB IN ou PC IN).

## Sélection de l'entrée à YUV/RVB

Choisissez l'entrée en fonction de la source reliée aux prises d'entrée à DVI.

Signaux YUV ⇔ "YUV"

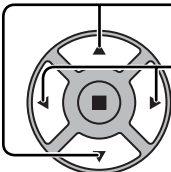
Signaux RVB ⇔ "RVB"

-  Appuyez sur cette touche pour afficher le menu "Configuration".
-  Appuyez sur cette touche pour choisir "Sélection d'entrée YUV/RVB".  
Appuyez sur ces touches pour sélectionner le signal d'entrée désiré.  
YUV ← → RVB
-  Appuyez sur cette touche pour quitter les réglages.

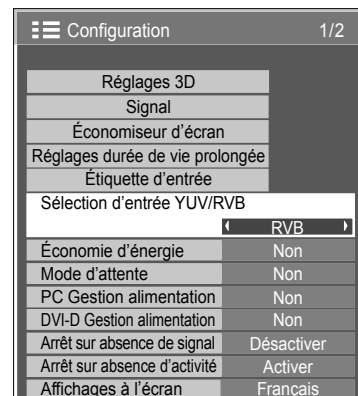



### Remarques:

- La sélection peut être impossible et dépend des cartes installées en option.
- Effectuez le réglage de la borne d'entrée sélectionnée (SLOT ou DVI-D IN).

## Menu Signal

### Remarque:

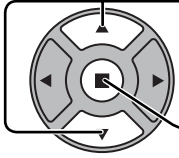
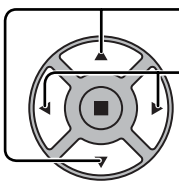
Le menu de configuration "Signal" affiche un état de réglage différent pour chaque signal d'entrée.

- 1  Appuyez sur cette touche pour afficher le menu "Configuration".
- 2  Appuyez sur cette touche pour sélectionner la "Signal".  
Appuyez sur cette touche pour afficher le menu "Signal".
- 3  Appuyez sur cette touche pour afficher le menu de réglage.  
Appuyez sur cette touche pour modifier le menu.
- 4  Appuyez sur cette touche pour quitter le mode réglage.

Configuration 1/2	
Réglages 3D	
Signal	
Économiseur d'écran	
Réglages durée de vie prolongée	
Étiquette d'entrée	
Sélection entrée en composantes/RVB	
	RVB
Économie d'énergie	Non
Mode d'attente	Non
PC Gestion alimentation	Non
DVI-D Gestion alimentation	Non
Arrêt sur absence de signal	Désactiver
Arrêt sur absence d'activité	Activer
Affichages à l'écran	Français

Appuyez sur la touche ACTION (■)

### Pour Vidéo (S Vidéo)

Signal [ AV ]	
Filter 3D Y/C (NTSC)	Oui
Système couleur	Auto
Réduction 3:2	Non
Réduction du bruit	Non

### Pour RVB

Signal [ RVB ]	
Syncho	Auto
Réduction 3:2	Non
Mode XGA	Auto
Réduction du bruit	Non
Fréquence-H	63.98 kHz
Fréquence-V	60.02 Hz
Format de signal	1280×1024/60i

### Pour Composants

Signal [ Composants ]	
Syncho	Auto
Réduction 3:2	Non
Mode XGA	Auto
Réduction du bruit	Non
Fréquence-H	63.98 kHz
Fréquence-V	60.02 Hz
Format de signal	1280×1024/60i

### Pour Numérique

Signal [ Numérique ]	
Réduction 3:2	Non
Réduction du bruit	Non
Fréquence-H	63.98 kHz
Fréquence-V	60.02 Hz
Fréquence point horloge	108.0 MHz
Format de signal	1280×1024/60i

### • Filtre 3D Y/C (NTSC)

Ce menu est affiché lorsqu'une Carte de connexion BNC pour double vidéo (TY-FB9BD) est installée sur l'appareil. Lorsqu'un signal Vidéo (S Vidéo) est en entrée, réglez ce menu si la vidéo ne semble pas naturelle.

Oui ↔ Non

#### Remarque:

Quand ce réglage est oui, il affecte uniquement les signaux d'entrée NTSC.

### • Système couleur

→ Auto ↔ PAL ↔ SECAM ↔ M.NTSC ↔ NTSC ←

Réglez le système de couleur pour qu'il corresponde au signal d'entrée. Lorsque "Auto" est réglé, Système couleur est automatiquement sélectionné parmi NTSC/PAL/SECAM/M.NTSC.

Pour afficher un signal PAL60, sélectionnez "Auto" ou "PAL".

#### Si l'image devient instable:

Quand le système est réglé sur Auto, dans des conditions de signal de faible niveau ou parasité, l'image peut dans certains cas rares devenir instable. Si cela se produit, réglez le système sur le format correspondant au signal d'entrée.

### • Réduction 3:2

Quand cette fonction est en service, l'écran essaie de reproduire une représentation plus naturelle des sources telles que des films, qui sont enregistrées à 24 images par seconde. Si l'image n'est pas stable, désactivez le paramètre.

Oui ↔ Non

#### Remarque:

Quand le réglage est sur "Oui", cela affecte uniquement les signaux d'entrée suivants:

- Entrée d'un signal NTSC ou PAL avec un signal d'entrée "Vidéo (S Vidéo)".
- Entrée d'un signal 525i(480i), 625i(575i), 1125(1080)/60i avec un signal d'entrée "Composants".

### • Mode XGA

Ce menu est affiché lorsque le signal d'entrée est analogique (Composantes/PC).

Cette unité prend en charge trois types de signaux XGA avec une fréquence verticale de 60 Hz ayant des formats d'images et taux d'échantillonnage différents (1.024 × 768 @ 60 Hz, 1.280 × 768 @ 60 Hz et 1.366 × 768 @ 60 Hz).

Auto ↔ 1024×768 ↔ 1280×768 ↔ 1366×768

Auto: Automatiquement sélectionné parmi 1024×768/1280×768/1366×768.

commuter le réglage afin qu'il corresponde au signal d'entrée car un affichage meilleur dépend de l'angle de vue ou des conditions de résolution de l'affichage.

#### Remarque:

Après avoir effectué ce paramétrage, assurez-vous d'effectuer tous les réglages (tels que "Config. auto") sur le menu "Taille/Pos." nécessaires. (reportez-vous à la page 26)

# Configuration pour les signaux d'entrée

---

## • Synchro

Cette fonction est opérante uniquement pendant l'entrée de signaux depuis la borne PC IN.

### Réglage du signal de synchronisation RVB

Assurez-vous que le signal d'entrée est bien réglé sur RVB (ce réglage n'a d'effet que pour un signal RVB).

**Auto:** Sélection automatique du signal synchro H et V ou du signal synchronisé. Si les deux signaux sont présents, le signal synchro H et V est sélectionné.

**Sur V:** Le signal de synchronisation est fourni par le signal vidéo vert et se trouve présent sur le connecteur G.

**VBS:** Utilise un signal synchronisé de l'entrée synchro composite qui provient du connecteur HD.

### Réglage du signal de synchronisation composantes

Vérifiez que l'entrée est réglée sur l'entrée composantes (ce réglage n'est valide que pour un signal d'entrée composantes).

**Auto:** Sélection automatique du signal synchro H et V ou du signal synchronisé. Si les deux signaux sont présents, le signal synchro H et V est sélectionné.

**Sur Y:** Le signal de synchronisation est fourni par le signal vidéo jaune et se trouve présent sur le connecteur Y.

#### Remarque:

L'entrée de signaux sur la borne COMPONENT/RVB IN correspondent à Synchro sur V ou Synchro sur Y.

## • Dérivation SDI

Réglez la fonction de dérivation active de la plaque à bornes HD-SDI Dual Link (TY-FB11DHD).

**Non** ↔ **Oui**

**Oui:** Active la fonction de dérivation active.

**Non:** Désactive la fonction de dérivation active.

#### Remarque:

L'exécution des réglages pour ce menu n'est possible que lorsqu'une fente où est installée une plaque à bornes HD-SDI Dual Link (TY-FB11DHD) est sélectionnée.

## • FRAME CREATION

Permet de compenser automatiquement la vitesse de défilement d'image et de supprimer les mouvements de trepidation pour adoucir les images.

**Non** ↔ **Min.\*** ↔ **Moy.** ↔ **Max.**

\* "Min." peut être sélectionné pendant la visualisation en 2D.

#### Remarque:

Selon le contenu, les images peuvent avoir des parasites. Pour éviter les parasites, modifiez les paramètres.

## • Fréquence rafraîchissement 3D

Réduit les bruits et les sauts de l'image dus aux interférences avec l'éclairage lors de la visualisation en 3D.

**100Hz** ↔ **120Hz**

#### Remarque:

Ce réglage est désactivé lorsque "FRAME CREATION" est défini sur "Non".

## • Plage HDMI

Permet de commuter la plage dynamique en fonction du signal d'entrée de la borne HDMI.

**Vidéo(16-235)** ↔ **Complète(0-255)** ↔ **Auto**

**Vidéo(16-235):** Si le signal d'entrée correspond à la plage vidéo, Exemple: Sortie de la borne HDMI pour lecteur DVD

**Complète(0-255):** Si le signal d'entrée correspond à la plage complète, Exemple: Sortie de la borne HDMI pour ordinateur

**Auto:** Commute automatiquement la plage dynamique entre "Vidéo(16-235)" et "Complète(0-255)" en fonction du signal d'entrée.

#### Remarque:

Cette fonction ne peut être définie que pour les signaux d'entrée HDMI.

## • Format de signal SDI

Ce menu n'est disponible que lors de la sélection d'une fente sur laquelle la plaque à bornes HD-SDI double pour la 3D (TY-FB30DHD3D) est installée et si le format du signal d'entrée de la plaque est réglé.

**Auto** ↔ YCbCr(4:2:2) 10bit ↔ YCbCr(4:2:2) 10bit 60p/50p ↔ YCbCr(4:4:4) 10bit ↔ RGB(4:4:4) 10bit  
↔ YCbCr(4:2:2) 12bit ↔ YCbCr(4:4:4) 12bit ↔ RGB(4:4:4) 12bit ↔ XYZ(4:4:4) 12bit

**Auto:** Sélectionne automatiquement le format du signal en fonction du signal d'entrée.

## • Réduction du bruit

Permet de régler les trois fonctions NR (Réduction du bruit) suivantes simultanément.  
Réduct. bruit vidéo, Réduct. moustique, Réduct. bruit bloc

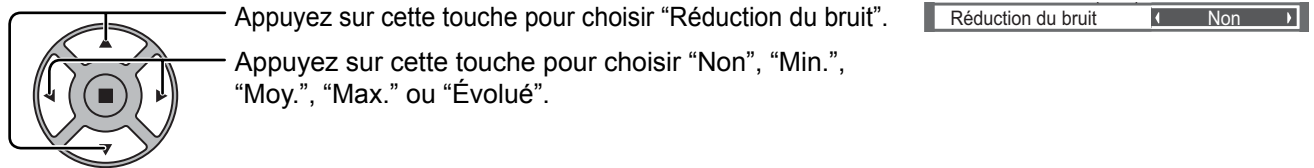

## Réducteur évolué

Permet de régler les trois fonctions NR séparément.

**1**

Appuyez sur cette touche pour choisir "Évolué"

Appuyez sur cette touche pour accéder au "Réducteur évolué"

**2**

Appuyez sur cette touche pour choisir "Réduct. bruit vidéo", "Réduct. moustique" ou "Réduct. bruit bloc".

Appuyez sur cette touche pour choisir "Non", "Min.", "Moy." ou "Max.".

Réduction du bruit [ Évolué ]

Réducteur évolué [ AV ]	Réducteur évolué [ RVB ]
Réduct. bruit vidéo [ Non ]	Réduct. bruit vidéo [ Non ]
Réduct. moustique [ Non ]	Réduct. moustique [ Non ]
Réduct. bruit bloc [ Non ]	Réduct. bruit bloc [ Non ]

Réducteur évolué [ Composants ]	Réducteur évolué [ Numérique ]
Réduct. bruit vidéo [ Non ]	Réduct. bruit vidéo [ Non ]
Réduct. moustique [ Non ]	Réduct. moustique [ Non ]
Réduct. bruit bloc [ Non ]	Réduct. bruit bloc [ Non ]

**Réduct. bruit vidéo:** Réduit automatiquement les bruits de l'image.

**Réduct. moustique:** Réduit l'effet Gibb autour des sous-titres sur les vidéos MPEG.

**Réduct. bruit bloc:** Réduit le bruit de bloc lors de la lecture de vidéos MPEG.

### Remarque:

"Réduction du bruit" ne peut pas être ajustée pendant qu'un signal PC est appliqué.

## • Affichage des signaux d'entrée

Affiche la fréquence et le type du signal d'entrée actuel.

Cet affichage n'est valide que pour des signaux d'entrée Composantes/RVB/PC ou Numérique.

Plage d'affichage:

Balayage horizontal 15 à 110 kHz  
Balayage vertical 48 à 120 Hz

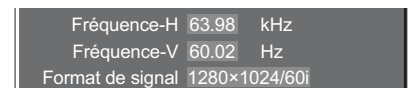

La fréquence du point horloge s'affiche pendant l'entrée de signaux DVI.

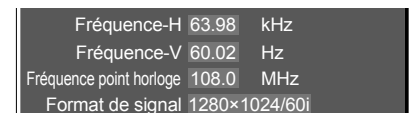

# Configuration réseau

Effectuer les différents réglages pour utiliser la fonction de réseau.

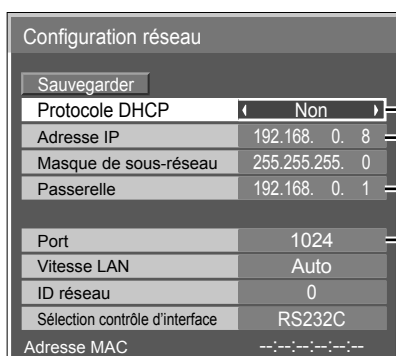
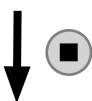
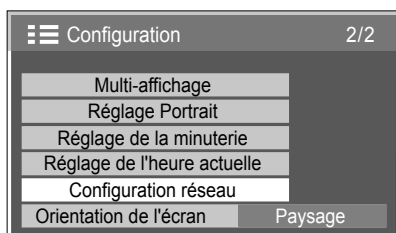

## Réglages DHCP, Adresse IP, Masque de sous-réseau et Passerelle

### 1 Groupe DHCP.

Lorsque "Non" est sélectionné, l'Adresse IP et d'autres réglages peuvent être effectués manuellement.

### 2 Sélectionnez l'option et appuyez sur .

### 3 Entrez une adresse.

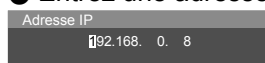

① Utilisez   pour sélectionner un chiffre.

② Utilisez   pour changer un chiffre.

③ Appuyez sur .

Appuyez sur  pour annuler le changement d'adresse.

### 4 Sélectionnez "Sauvegarder" et appuyez sur .

## Réglage du Port

### 1 Sélectionnez "Port" et appuyez sur .

### 2 Entrez un numéro de port.



① Utilisez   pour sélectionner un chiffre.

② Utilisez   pour changer un chiffre.

③ Appuyez sur .

Appuyez sur  pour annuler le changement de numéro de port.

## Sauvegarder

Enregistrez la configuration de réseau actuelle.

Les valeurs de DHCP, Adresse IP, Masque de sous-réseau et Passerelle seront enregistrées. Si "NG" est affiché, vérifiez si la même Adresse IP n'est pas déjà utilisée dans le même réseau.

## DHCP (Fonction client DHCP)

Pour obtenir une adresse IP automatiquement au moyen du serveur DHCP, réglez sur "Oui". Si le serveur DHCP n'est pas utilisé, réglez sur "Non".

## Adresse IP (Affichage de l'adresse IP et réglage)

Entrez une adresse IP si le serveur DHCP n'est pas utilisé.

## Masque de sous-réseau

### (Affichage du masque de sous-réseau et réglage)

Entrez un masque de sous-réseau si le serveur DHCP n'est pas utilisé.

## Passerelle

### (Affichage de l'adresse Passerelle et réglage)

Entrez une adresse de Passerelle si le serveur DHCP n'est pas utilisé.

## Remarques:

- Pour utiliser un serveur DHCP, veillez à ce que le serveur DHCP soit activé.
- Contactez votre administrateur de réseau pour plus d'informations sur les réglages.

## Port

Régalez le numéro de port utilisé pour le contrôle du canal. La plage de réglage disponible est 1024-65535. Lorsque le protocole PLink™ est utilisé, le réglage du port n'est pas nécessaire.

## Vitesse LAN

Régalez la vitesse de connexion de l'environnement LAN. Sélectionnez une valeur à partir de Auto, 10 semi, 10 intégral, 100 semi ou 100 intégral.

## ID réseau

Régalez l'ID pour identifier cette unité. La plage de réglage disponible est 0-99.

## Sélection contrôle d'interface

Régalez l'option de contrôle sur RS-232C (série) ou LAN. Lorsque "LAN" est défini, l'alimentation de la fente est activée, et l'indicateur d'alimentation est allumé (orange) sous la condition d'alimentation "Désactivé" avec la télécommande (mode veille), quel que soit le paramètre "Slot power". (voir page 55)

## Adresse MAC

Affichez l'Adresse MAC de cet appareil. L'Adresse MAC, cependant, ne s'affiche pas si "Sélection contrôle d'interface" est réglé sur "RS-232C".



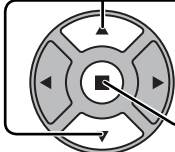

# Réglages des Options

1  Appuyez ici pour afficher le menu "Configuration".

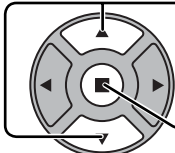
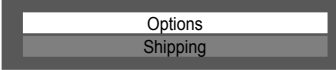
2  Appuyez ici pour sélectionner la "Affichages à l'écran".  
Appuyer pendant plus de 3 secondes.

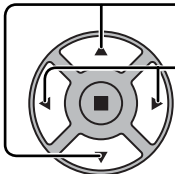
3  Appuyez ici pour sélectionner la "Options".   
Appuyez ici pour afficher le menu "Options".



4  Appuyez ici pour sélectionner le menu choisi.  
Appuyez ici pour modifier le menu.

5  Appuyez ici pour sortir du menu des Options.























Options 1/3	
Weekly Command Timer	
Audio input select	Off
Touch Panel settings	
Onscreen display	On
Initial input	Off
Initial VOL level	Off 0
Maximum VOL level	Off 0
Input lock	Off
Button lock	Off
Remocon User level	Off







Options 2/3	
Off-timer function	Enable
Initial Power Mode	Normal
ID select	0
Remote ID	Off
Serial ID	Off
Display size	Off
Studio W/B	Off
Studio Gain	Off

Options 3/3	
Slot power	Off
Power On Screen Delay	Off
Clock Display	Off
All Aspect	Off
Auto Setup	Manual
Rotate	Off
Power On Message (No activity power off)	On
3D Safety Precautions	On

Rubrique	Réglages
<b>Weekly Command Timer</b>	Règle Weekly Command Timer (Minuterie de commande hebdomadaire). (reportez-vous à la page 56)
<b>Audio input select</b>	Configurez le son lorsqu'une entrée d'image est sélectionnée. (voir page 58)
<b>Touch Panel settings</b>	Réglez pendant l'utilisation de l'écran tactile (disponible en option). (reportez-vous à la page 59)
<b>Onscreen display</b>	<p><b>On:</b> L'écran affiche tous les éléments suivants.</p> <ul style="list-style-type: none"> <li>Affichage de la mise sous tension</li> <li>Affichage du changement du signal d'entrée</li> <li>Affichage d'absence de signal</li> <li>La sourdine et le temps restant sur la minuterie après avoir appuyé sur </li> </ul> <p><b>Off:</b> Efface tous les éléments ci-dessus de l'affichage.</p>
<b>Initial input</b>	<p>Règle le signal d'entrée lorsque l'appareil est sous tension.</p> <p><b>Off</b> ↔ <b>PC</b> ↔ <b>SLOT INPUT</b>*1 ↔ <b>VIDEO</b> ↔ <b>COMPONENT</b>*2 ↔ <b>HDMI</b> ↔ <b>DVI</b></p> <p>*1 "SLOT INPUT" s'affiche lorsqu'une carte de connexion optionnelle est installée.</p> <p>Lorsqu'une carte de connexion avec des bornes d'entrée doubles est installée "SLOT INPUT A" et "SLOT INPUT B" sont affichés.</p> <p>*2 "COMPONENT" peut aussi s'afficher en tant que "RVB" en fonction du réglage de "Sélection entrée en composantes/RVB". (voir page 48)</p> <p><b>Remarques:</b></p> <ul style="list-style-type: none"> <li>Seul le signal modifié s'affiche (reportez-vous à la page 17).</li> <li>Le menu est disponible uniquement lorsque le "Input lock (verrou de INPUT)" est en position "Off".</li> </ul>
<b>Initial VOL level</b>	<p>Appuyez sur la touche  pour régler le volume lorsque l'appareil est sous tension.</p> <p><b>Off</b> ↔ <b>On</b></p> <p><b>Off:</b> Règle le volume normal.</p> <p><b>On:</b> Règle le volume voulu.</p> <p><b>Remarques:</b></p> <ul style="list-style-type: none"> <li>Lorsque le "Maximum VOL level" (niveau audio maximum) est en position "On" (allumé), il n'est possible de modifier le volume qu'entre 0 et votre limite maximale choisie.</li> <li>Si vous réglez le volume lorsque "Initial VOL level" (niveau audio initial) est en fonction "On" (allumé) et que le curseur est accessible dans le menu, sans ouvrir le menu des options, il vous est possible d'écouter les modifications apportées volume.</li> </ul>
<b>Maximum VOL level</b>	<p>Appuyez sur le bouton  pour régler le volume maximum.</p> <p><b>Off</b> ↔ <b>On</b></p> <p><b>Off:</b> Fixe le volume maximum automatique.</p> <p><b>On:</b> Fixe le volume maximum voulu.</p> <p><b>Remarques:</b></p> <ul style="list-style-type: none"> <li>Si le "Maximum VOL level (niveau de VOLUME maximum)" est réglé sur une position inférieure au "Initial VOL level (niveau de VOLUME initial)", le "Initial VOL level (niveau de VOLUME initial)" est automatiquement identique à celui du "Maximum VOL level (niveau de VOLUME maximum)".</li> <li>L'affichage du volume monte jusqu'à 63 quels que soient les réglages.</li> <li>Si vous réglez le volume lorsque "Maximum VOL level" (niveau audio maximum) est en fonction "On" (allumé) et que le curseur est accessible dans le menu, sans ouvrir le menu des options, il vous est possible d'écouter les modifications apportées volume.</li> </ul>

# Réglages des Options

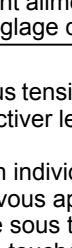
Rubrique	Réglages
Input lock	<p>Verrouille le système de changement d'entrées.  <b>Off</b> ↔ <b>PC</b> ↔ <b>SLOT INPUT*1</b> ↔ <b>VIDEO</b> ↔ <b>COMPONENT*2</b> ↔ <b>HDMI</b> ↔ <b>DVI</b>  *1 "SLOT INPUT" s'affiche lorsqu'une carte de connexion optionnelle est installée.  Lorsqu'une carte de connexion avec des bornes d'entrée doubles est installée "SLOT INPUT A" et "SLOT INPUT B" sont affichés.  *2 "COMPONENT" peut aussi s'afficher en tant que "RGB" en fonction du réglage de "Sélection entrée en composantes/RVB". (reportez-vous à la page 48)  <b>Remarques:</b>  • Seul le signal modifié s'affiche (reportez-vous à la page 17).  • Il est possible d'utiliser le changement d'entrées lorsque ce bouton est mis sur "Off".</p>
Button lock	<p><b>Off</b> ↔ <b>MENU&amp;ENTER</b> ↔ <b>On</b>  <b>Off:</b> Il est possible de se servir de tous les boutons de l'appareil principal pour ces opérations.  <b>MENU&amp;ENTER:</b> Verrouille les boutons  et  de l'appareil principal.  <b>On:</b> Verrouille tous les boutons de l'appareil principal.  Procédez comme suit pour verrouiller les touches sur l'appareil.  <b>Off:</b> Appuyez sur  quatre fois → Appuyez sur  quatre fois → Appuyez sur  quatre fois → Appuyez sur   <b>MENU&amp;ENTER:</b> Appuyez sur  quatre fois → Appuyez sur  quatre fois → Appuyez sur  quatre fois → Appuyez sur   → Appuyez sur   <b>On:</b> Appuyez sur  quatre fois → Appuyez sur  quatre fois → Appuyez sur  quatre fois → Appuyez sur </p>
Remocon User level	<p><b>Off</b> ↔ <b>User1</b> ↔ <b>User2</b> ↔ <b>User3</b>  <b>Off:</b> Vous pouvez vous servir de tous les boutons de la télécommande.  <b>User1 (Téléspectateur1):</b> Vous ne pouvez vous servir que des boutons , , , ,  de la télécommande.  <b>User2 (Téléspectateur2):</b> Vous ne pouvez vous servir que du bouton  de la télécommande.  <b>User3 (Téléspectateur3):</b> Verrouille tous les boutons de la télécommande.</p>
Off-timer function	<p><b>Enable (Mise en marche):</b> Active "Off-timer function" (fonction hors minuterie).  <b>Disable (Arrêt):</b> Désactive "Off-timer function" (fonction hors minuterie).  <b>Remarque:</b> Lorsque "Disable (Arrêt)" est activé, la fonction hors minuterie est annulée.</p>
Initial Power Mode	<p><b>Normal</b> ↔ <b>Standby</b> ↔ <b>On</b>  Règle le mode d'alimentation de l'appareil lors de la remise sous tension qui suit une panne de courant ou après avoir débranché et rebranché l'appareil.  <b>Normal:</b> L'alimentation retourne dans l'état où elle se trouvait avant l'interruption d'alimentation.  <b>Standby:</b> L'alimentation retourne en mode de veille. (Témoin d'alimentation : rouge/orange)  <b>On:</b> L'alimentation retourne en mise sous tension. (Témoin d'alimentation : vert)  <b>Remarque:</b> Lors de l'utilisation de plusieurs afficheurs, il est préférable de régler sur "Standby" (veille) pour réduire la charge de courant.</p>
ID select	<p>Établit le numéro d'identification du panneau lorsque le panneau est utilisé en mode "Remote ID (ID externe)" ou en "Serial ID (ID sérielle)".  Établit l'ampleur des valeurs : 0 - 100  (Norme: 0)</p>
Remote ID	<p>Le paramètre de ce menu est disponible uniquement lors de l'utilisation de la télécommande ID.  <b>Off:</b> Arrête les fonctions de la télécommande ID. Il vous est possible d'effectuer des opérations normales de télécommande.  <b>On:</b> Met en marche les fonctions de la télécommande ID.  <b>Remarque:</b> Pour utiliser la fonction ID de la télécommande, il est nécessaire de régler le numéro d'ID de la télécommande et de l'unité d'affichage. Concernant la méthode de réglage, reportez-vous à "Fonction ID de la télécommande" (page 45) et à "ID select" (susmentionné).</p>
Serial ID	<p>Règle le contrôle du panneau ID.  <b>Off:</b> Interrompt le contrôle externe effectué par le ID.  <b>On:</b> Met en marche le contrôle externe effectué par le ID.</p>
Display size	<p>Modifie la dimension de l'image visionnée sur l'écran.  <b>Off:</b> Établit la dimension normale de l'image visionnée sur l'écran.  <b>On:</b> Règle la dimension de l'image visionnée à approximativement 95 % de l'image visionnée normale.</p> <div style="display: flex; justify-content: space-around; align-items: center;"> <div style="text-align: center;"> <p><b>Off</b></p>  </div> <div style="text-align: center;"> <p><b>On</b></p>  </div> </div> <p><b>Remarques:</b>  • Ce réglage n'est valide que lorsque les signaux d'entrée sont les suivants:  NTSC, PAL, SECAM, M.NTSC, PAL60, PAL-M, PAL-N (VIDEO)  525i, 525p, 625i, 625p, 750/60p, 750/50p, 1125/60i, 1125/50i, 1125/24sF, 1125/25p, 1125/24p, 1125/30p, 1125/60p, 1125/50p, 1250/50i (Composante Vidéo, RVB, DVI, SDI, HDMI)  • Ce réglage est invalide lorsque le zoom numérique, le multi affichage ou l'affichage portrait est sélectionné.  • Lorsque "Display size" est placé sur "On", "Position H" et "Position V" dans "Taille/Pos." peuvent être ajustés.  • Consultez le manuel d'emploi des divers modules pour ce qui concerne les signaux correspondants de DVI, SDI, HDMI.</p>

Rubrique	Réglages
Studio W/B	<p><b>Off:</b> Annule tous les réglages effectués.  <b>On:</b> Règle la luminosité des couleurs pour un studio de télévision.  <b>Remarque:</b> Valide uniquement lorsque "Chaud" est réglé sur "Balance blancs" sous le menu Image.</p>
Studio Gain	<p>Accentue le contraste pour rendre plus visible une partie de l'image trop pâle.  <b>Off:</b> Désactive "Studio Gain" (Gain de studio).  <b>On:</b> Active "Studio Gain" (Gain de studio).  <b>Remarque:</b> Ce réglage n'est valide que lorsque les signaux d'entrée sont les suivants:            Composante Vidéo, RVB (analogues), SDI, HDMI</p>
Slot power	<p><b>Off</b> ↔ <b>Auto</b> ↔ <b>On</b>  <b>Off:</b> Le courant n'alimente pas la fente.  <b>Auto:</b> Le courant n'alimente la fente que lorsque l'appareil principal est allumé.  <b>On:</b> Le courant n'alimente la fente d'encastrement que lorsque l'appareil principal est allumé ou en veilleuse.  <b>Remarque:</b> Dans certains cas, le courant alimente la fente lorsque l'appareil principal est allumé ou en veilleuse quel que soit le réglage d'alimentation de la fente.</p>
Power On Screen Delay	<p><b>Off</b> ↔ 1 ↔ 2 ↔ 3... ↔ 30            Vous pouvez activer le délai de mise sous tension des écrans pour réduire la charge de courant, lorsque vous appuyez sur la touche  / I pour activer les multiples écrans réglés ensemble, par exemple, sur le système Multi Affichage.            Procédez au réglage pour chaque écran individuellement.  <b>Off:</b> L'écran s'allumera au moment où vous appuyez sur la touche  / I.  <b>1 à 30 (sec.):</b> Réglez le délai de la mise sous tension (en secondes).            Après avoir appuyé sur la touche  / I, l'écran sera mis sous tension avec le délai réglé.  <b>Remarques:</b></p> <ul style="list-style-type: none"> <li>• Pendant l'utilisation de cette fonction, le témoin d'alimentation clignote en vert.</li> <li>• Cette fonction est aussi opérante lors de la remise sous tension après une panne de courant, ou après avoir débranché et rebranché le cordon d'alimentation.</li> </ul> <p>Si vous débranchez et rebranchez le cordon d'alimentation alors que l'appareil est en mode de veille et que la carte de connexion est alimentée, l'appareil commencera à alimenter la carte avec le délai réglé.            Le témoin de mise sous tension s'allumera d'abord en rouge, puis en orange lorsque la carte sera alimentée.</p>
Clock Display	<p><b>Off:</b> L'horloge ne s'affiche pas.  <b>On:</b> L'horloge s'affiche.            Pour afficher l'horloge dans le coin inférieur gauche de l'écran, appuyez sur le bouton .  <b>Remarque:</b> Lorsque "Réglage de l'heure actuelle" n'est pas spécifié, l'horloge ne s'affiche pas même si "Clock Display" se trouve sur "On" (reportez-vous à la page 34)</p> 
All Aspect	<p>Règle le mode All Aspect (réglage avancé de l'aspect) ou le mode aspect par défaut.            À chaque pression sur le bouton , l'aspect change dans le mode sélectionné.  <b>Off:</b> Mode aspect par défaut  <b>On:</b> Mode All Aspect            Le mode aspect de chaque réglage est comme suit :            (Exemple : Signal HD)  <b>Off</b> 4:3 → Plein 4:3 → Zoom1 → Zoom2 → Zoom3 → 16:9 → 14:9 → Cadrage  <b>On</b> 4:3 (1) → 4:3 (2) → 4:3 Full → Zoom1 → Zoom2 → Zoom3 → 16:9 → 14:9 → Just1 → Just2</p>
Auto Setup	<p>Règle le mode d'exploitation du réglage de position automatique dans le menu Taille/Pos.  <b>Manual:</b> Le réglage de position automatique démarre lorsque  est enfoncé sur la télécommande ou que le réglage de position automatique est exécuté depuis le menu Taille/Pos.  <b>Auto:</b> En dehors de l'utilisation de la télécommande ou des opérations de menu, la position automatique démarre:            Lorsque l'alimentation de l'écran est activée.            Lorsque le signal d'entrée est commuté.</p>
Rotate	<p><b>Off:</b> Ne fait pas pivoter l'image.  <b>On:</b> Fait pivoter l'image à 180 degrés.  <b>Remarque:</b> Pendant la rotation de l'image, les images 3D s'affichent comme des images 2D.</p>
Power On Message (No activity power off)	<p>Afficher/masquer l'avertissement Arrêt sur absence d'activité à la mise en marche.  <b>On:</b> Les précautions d'avertissement sont affichées au moment de la mise sous tension.  <b>Off:</b> Les précautions d'avertissement ne sont pas affichées au moment de la mise sous tension.  <b>Remarque:</b> Ce réglage est uniquement active si "Arrêt sur absence d'activité" est "Activer" (reportez-vous à la page 41).</p>

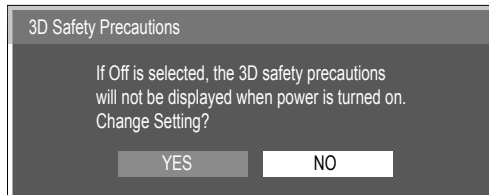

# Réglages des Options

Rubrique	Réglages
3D Safety Precautions	<p>Permet de paramétrer l'affichage/masquage des consignes de sécurité 3D au moment de la mise en route.</p> <p><b>On:</b> 3Les consignes de sécurité 3D apparaissent à chaque mise en route.</p> <p><b>Off:</b> Les consignes de sécurité 3D ne sont pas affichées à la mise en route.</p> <p>Lorsque le réglage passe de "On" à "Off", l'écran de confirmation ci-dessous apparaît.</p> <p>Appuyez sur "YES" pour activer le réglage.</p>



## Remise au point

Lorsque les boutons de l'appareil principal et de la télécommande sont immobilisés par des réglages du "Button lock (bouton de verrouillage)", du "Remocon User level (niveau de la télécommande du téléspectateur)" ou du "Remote ID (ID externe)", ramenez toutes les valeurs sur "Off" afin de réactiver les boutons.

Appuyez sur le bouton  de l'appareil principal en même temps que le bouton  de la télécommande et maintenir appuyé sur un délai de plus de 5 secondes. Le "Shipping" (menu de par défaut) apparaît et le verrouillage se désenclenche dès que le menu disparaît.

# Weekly Command Timer (Minuterie de commande hebdomadaire)

Vous pouvez régler une programmation par minuterie 7 jours en réglant l'heure et la commande.

## Remarque:

Avant de régler Weekly Command Timer, réglez Réglage de l'heure actuelle. (reportez-vous à la page 34)

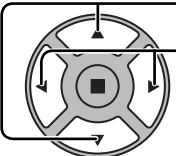
- 1**  Appuyez pour sélectionner Function.  
Appuyez pour sélectionner "On".

### Remarque:

- Lorsque Function est réglé sur On, Réglage de la minuterie (reportez-vous à la page 34) n'est pas disponible et Intervalle / Désignation de l'heure n'est pas sélectionnable dans Mode de Économiseur d'écran (reportez-vous à la page 35).

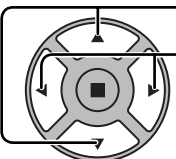
- 2**  Appuyez pour sélectionner un jour.  
Appuyez pour sélectionner un numéro de programme.

### Remarque:

- Vous pouvez régler le programme sur une valeur de 1 à 7. --- indique que le réglage n'est pas effectué.

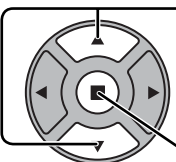
- 3**  Appuyez pour sélectionner Program Edit.  
Appuyez pour afficher l'écran d'édition de programme.

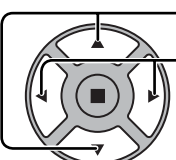
- 4**  Appuyez pour sélectionner Program.  
Appuyez pour changer les numéros de programme (1 à 7).

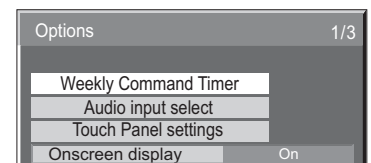

Appuyez sur la touche ACTION (■)

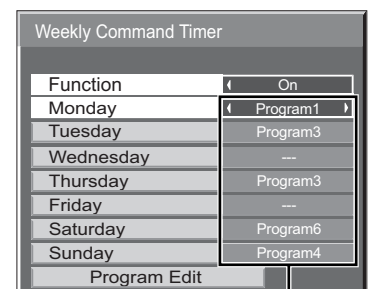

Numéro de programme

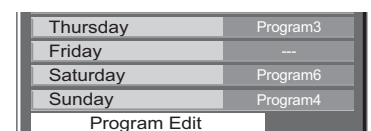

Écran d'édition de programme

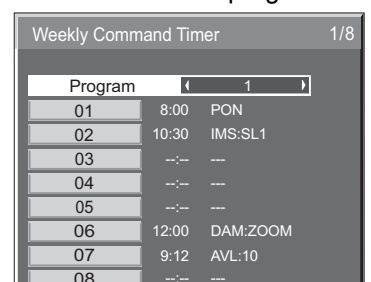

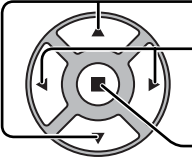
- 5**
- 
- Appuyez pour sélectionner un numéro de commande.
  - Appuyez pour afficher les pages de commande précédentes / suivantes (1 à 8) du programme sélectionné.
  - Appuyez pour afficher l'écran de réglage de commande.

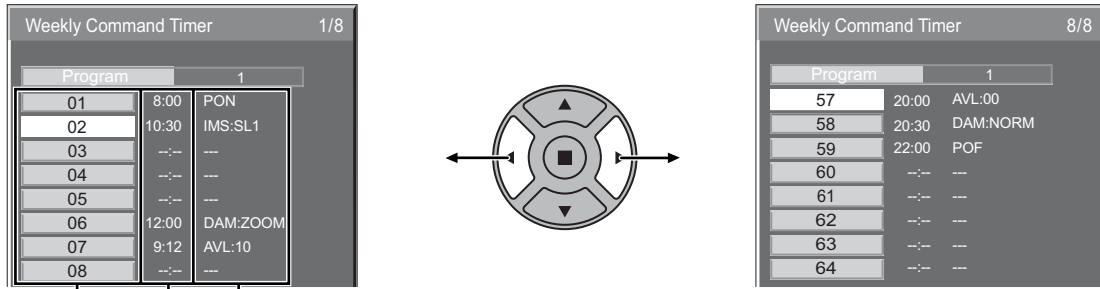

Weekly Command Timer			1/8
Program			1
01	8:00	PON	
02	10:30	IMS:SL1	
03	--:--	---	
04	--:--	---	
05	--:--	---	
06	12:00	DAM:ZOOM	
07	9:12	AVL:10	
08	--:--	---	

Weekly Command Timer			8/8
Program			1
57	20:00	AVL:00	
58	20:30	DAM:NORM	
59	22:00	POF	
60	--:--	---	
61	--:--	---	
62	--:--	---	
63	--:--	---	
64	--:--	---	

Commande (--- indique que le réglage n'est pas effectué)  
 Réglez le temps de la minuterie (--:-- indique que le réglage n'est pas effectué)  
 Numéros de commande

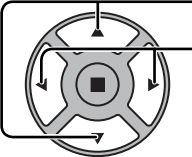
- 6**
- 
- Appuyez pour sélectionner Command No.
  - Appuyez pour sélectionner un numéro de commande.

Écran de réglage de commande

Weekly Command Timer		Program	1
Command No	◀	02	▶
Time	10:30		
Command	IMS:SL1		

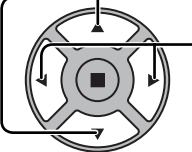
- 7**
- 
- Appuyez pour sélectionner Time / Command.
  - Appuyez pour sélectionner chacune des options.
- Time: Réglez le temps pour l'exécution d'un programme de commande.

Weekly Command Timer		Program	1
Command No	02		
Time	◀	10:30	▶
Command	◀	IMS:SL1	▶

La pression "◀" ou "▶" change "Time" de 1 minute.

La pression continue sur la touche "◀" ou "▶" change "Time" de 15 minutes.

Command: Sélectionnez la commande à exécuter à l'heure réglée.

Cet appareil comprend 64 commandes réglables. (reportez-vous à la page 69)

**Remarques:**

- La commande est exécutée dans l'ordre d'heure d'exécution, quel que soit le numéro de commande.
- Si l'heure d'exécution d'une commande chevauche celle d'autres commandes, lesdites commandes sont exécutées par ordre de numéro de commande.
- Si vous appuyez sur  $\text{N}$ , Time devient --:-- et Command devient ---.

**Remarque:**

Appuyez sur  $\text{R}$  pour revenir à l'écran précédent.

## Audio input select (Sélection d'entrée audio)

Configurez le son lorsqu'une entrée d'image est sélectionnée.

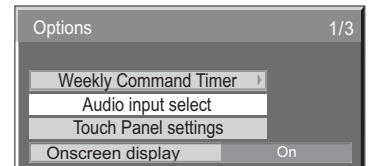

Appuyez sur la touché ACTION (■)

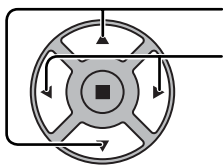
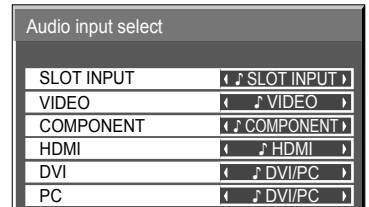

Appuyez pour sélectionner l'entrée d'image.

Appuyez pour sélectionner l'entrée audio.

Entrée d'image	Entrée audio
[SLOT INPUT]*1	SLOT INPUT / VIDEO / COMPONENT / DVI/PC / NO AUDIO
[VIDEO]	SLOT INPUT / VIDEO / COMPONENT / DVI/PC / NO AUDIO
[COMPONENT]*2	SLOT INPUT / VIDEO / COMPONENT / DVI/PC / NO AUDIO
[HDMI]	SLOT INPUT / VIDEO / COMPONENT / HDMI / DVI/PC / NO AUDIO
[DVI]	SLOT INPUT / VIDEO / COMPONENT / DVI/PC / NO AUDIO
[PC]	SLOT INPUT / VIDEO / COMPONENT / DVI/PC / NO AUDIO

DVI/PC: Entrée son pour DVI et PC.

NO AUDIO: Pas d'entrée audio (sourdine)

\*1 "SLOT INPUT" s'affiche lorsqu'une carte de connexion est installée.

\*2 "COMPONENT" peut aussi s'afficher en tant que "RVB" en fonction du réglage de "Sélection entrée en composantes/RVB". (reportez-vous à la page 48)

### Lorsqu'une carte de connexion avec des entrées doubles est installée

"SLOT INPUT" est affichée en tant que "SLOT INPUT A" et "SLOT INPUT B" et des réglages indépendants sont disponibles.

Pour régler les autres entrées d'image, vous ne pouvez pas sélectionner "SLOT INPUT A" et "SLOT INPUT B".

Entrée d'image	Entrée audio
[SLOT INPUT A]	SLOT INPUT A / VIDEO / COMPONENT / DVI/PC / NO AUDIO
[SLOT INPUT B]	SLOT INPUT B / VIDEO / COMPONENT / DVI/PC / NO AUDIO
[VIDEO]	SLOT INPUT A / SLOT INPUT B / VIDEO / COMPONENT / DVI/PC / NO AUDIO
[COMPONENT]	SLOT INPUT A / SLOT INPUT B / VIDEO / COMPONENT / DVI/PC / NO AUDIO
[HDMI]	SLOT INPUT A / SLOT INPUT B / VIDEO / COMPONENT / HDMI / DVI/PC / NO AUDIO
[DVI]	SLOT INPUT A / SLOT INPUT B / VIDEO / COMPONENT / DVI/PC / NO AUDIO
[PC]	SLOT INPUT A / SLOT INPUT B / VIDEO / COMPONENT / DVI/PC / NO AUDIO

Lorsqu'une entrée d'image et une entrée audio sont différentes l'une de l'autre, l'entrée audio est affichée comme ci-dessous.

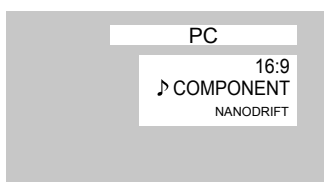

### Remarques:

- L'audio HDMI ne peut être sélectionné que pour une entrée HDMI.
- Vous ne pouvez pas régler l'audio de B pour SLOT INPUT A ou l'audio de A pour SLOT INPUT B.

## Touch Panel settings (Réglage lors de l'utilisation de l'écran tactile)

Le mode permettant de restreindre l'utilisation de l'Économiseur d'écran NANODRIFT (reportez-vous à la page 39) lors de la configuration de l'écran tactile (disponible en option).

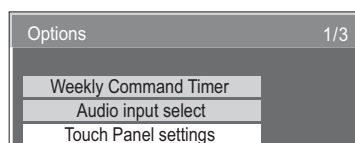

Appuyez sur la touche ACTION (■)

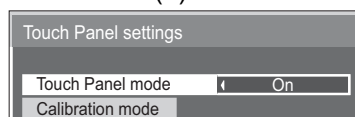

Réglez "Touch Panel mode" sur "On".

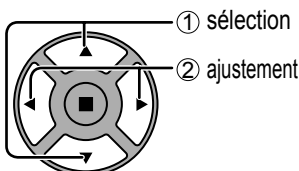

### Économiseur d'écran NANODRIFT dans Touch Panel mode : On

La valeur réglée pour NANODRIFT devient "Oui" et s'affiche en gris.  
La distance de déplacement de NANODRIFT est limitée à 5 × 5 points pour éviter une dérive du pointeur sur l'écran tactile.

### Calibration mode (Mode de calibrage)

Ce réglage peut être utilisé pour le calibrage d'un écran tactile.

Vous pouvez configurer le réglage si "Touch Panel mode" est réglé sur "On".

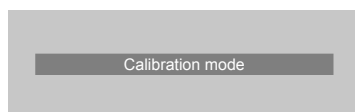
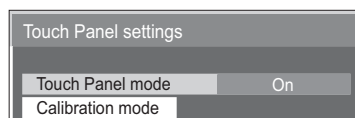

Sélectionnez "Calibration mode", puis appuyez sur (■).

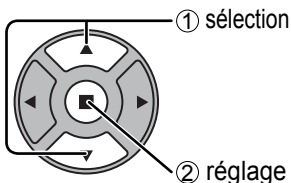

### Si le menu ne s'affiche pas (écran normal)

Maintenez <sup>N</sup> (○) enfoncé pendant plus de 3 secondes.

L'écran s'affiche au milieu et NANODRIFT est désactivé pendant 180 secondes. Après 180 secondes ou si vous avez affiché le menu à l'aide d'une télécommande, le mode de calibrage est annulé.

### Remarque:

Pour de plus amples informations sur la manière de régler le calibrage, veuillez consulter le mode d'emploi de l'écran tactile.



# Utilisation de la fonction de réseau

Cet appareil dispose d'une fonction de réseau pour contrôler l'écran de réseau connecté à votre ordinateur.

## Remarque:

Pour utiliser la fonction de réseau, effectuez tous les réglages de "Configuration réseau" et veillez à ce que "Sélection contrôle d'interface" soit réglé sur "LAN". (reportez-vous à la page 52)

Lorsque "LAN" est défini, l'alimentation de la fente est activée, et l'indicateur d'alimentation est allumé (orange) sous la condition d'alimentation "Désactivé" avec la télécommande (mode veille), quel que soit le paramètre "alimentation de la fente". (reportez-vous à la page 55)

## Exemple de connexion de réseau

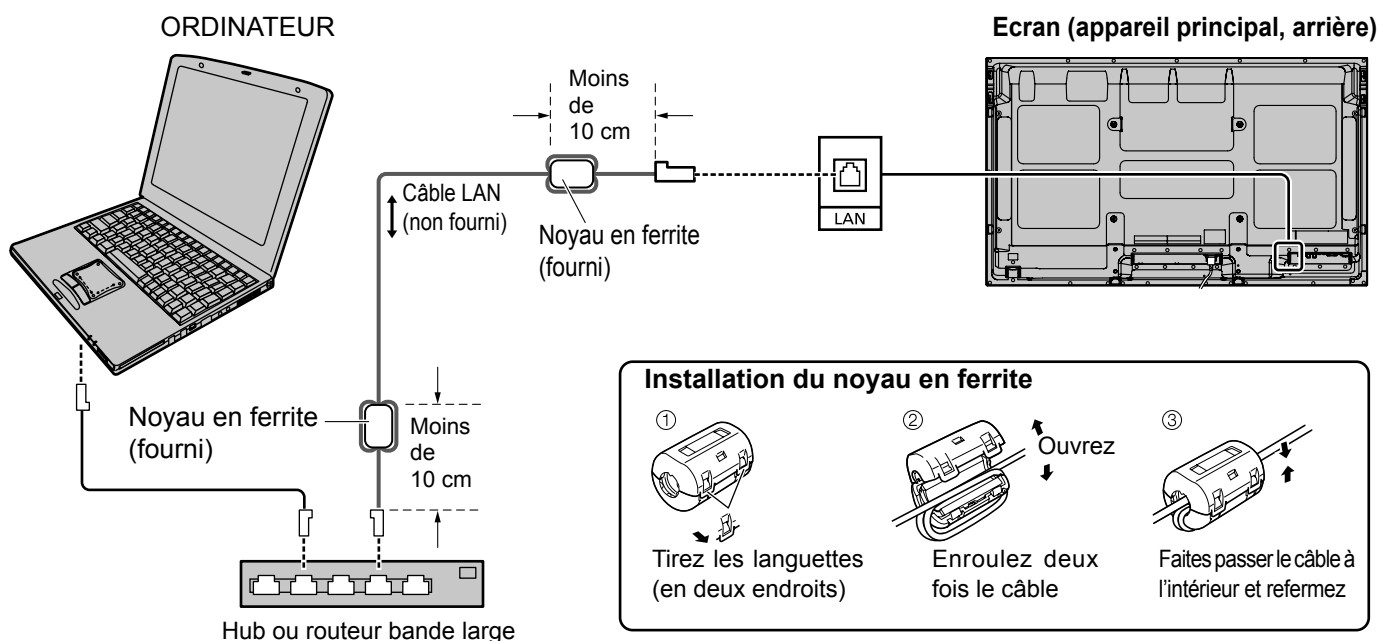

## Remarques:

- Veillez à ce que le routeur bande large ou le hub prenne en charge le protocole 10BASE-T/100BASE-TX.
- Pour connecter un dispositif avec le protocole 100BASE-TX, utilisez le câble LAN "catégorie 5".
- Le contact avec le port LAN d'une main chargée d'électricité statique (corps) peut endommager l'appareil. Ne touchez pas le port LAN ou une partie métallique du câble LAN.
- Pour savoir comment connecter l'appareil, consultez votre administrateur de réseau.

## Contrôle du canal

La fonction de réseau de l'appareil peut contrôler l'appareil de la même façon que la commande série d'un réseau.

## Commandes prises en charge

Les commandes utilisées dans la commande série sont prises en charge. (reportez-vous à la page 14)

## Remarque:

Consultez votre revendeur Panasonic pour avoir des instructions détaillées sur l'utilisation des commandes.



## Protocole PJLink™

La fonction de réseau de l'appareil est compatible avec PJLink™ classe 1 et vous pouvez utiliser les fonctions suivantes depuis votre ordinateur au moyen du protocole PJLink™.

- Configuration d'écran
- Interrogation état de l'écran

### Commandes prises en charge

Les commandes contrôlant l'appareil avec le protocole PJLink™ sont illustrées dans le tableau ci-dessous.

Commande	Contrôle	Remarque
POWR	Commande d'alimentation	Paramètre 0 = Veille 1 = Alimentation "Oui"
POWR?	Interrogation état d'alimentation	Paramètre 0 = Veille 1 = Alimentation "Oui"
INPT	Commande d'entrée	Paramètre Voir le paramètre de la commande INST?
INPT?	Interrogation changement d'entrée	
AVMT	Commande d'obturateur	Paramètre 10 = Image Oui (coupure du son Image désactivée), 11 = Image Non (coupure du son image activée) 20 = Audio Oui (coupure du son audio désactivée), 21 = Son Non (coupure du son audio activée) 30 = Mode obturateur Non (coupure du son image et audio désactivée) 31 = Mode obturateur Oui (coupure du son image et audio activée)
AVMT?	Interrogation commande d'obturateur	Paramètre 11 = Image Non (coupure du son image activée) 21 = Audio Non (coupure du son audio activée) 30 = Mode obturateur Non (coupure du son image et audio désactivée) 31 = Mode obturateur Oui (coupure du son image et audio activée)
ERST?	Erreur interrogation état	Paramètre Premier octet: signifie erreur ventilateur. 0 ou 2. Deuxième octet: 0 Troisième octet: 0 Quatrième octet: 0 Cinquième octet: 0 Sixième octet: signifie autre erreur. 0 ou 2. Description des réglages 0 - 2: 0 = Erreur non détecté, 2 = Erreur
LAMP?	Interrogation état lampe	Non pris en charge
INST?	Interrogation liste de changement d'entrée	Paramètre Les numéros 11 à 13 dépendent de la condition d'installation de la fente 11: Entrée PC IN (PC)  Lorsqu'une seule carte de bornes d'entrée est fixée 11: Entrée SLOT (SLOT INPUT) 12: Entrée PC IN (PC)  21: Entrée Vidéo (VIDEO) 31: Entrée HDMI (HDMI)  Lorsqu'une double carte de bornes d'entrée est fixée 11: Entrée Slot (SLOT INPUT A) 12: Entrée Slot (SLOT INPUT B) 13: Entrée PC IN (PC)  22: Entrée Entrée en composantes/ RVB 32: Entrée DVI-D IN (DVI)
NAME?	Interrogation nom du projecteur	Sans caractère (pas d'information sur le nom)
INF1?	Interrogation nom du fabricant	Indique "Panasonic"
INF2?	Interrogation nom de modèle	Indique "TH-50PF30" (pour le modèle de 50 pouces)
INFO?	Autre interrogation	Indique le numéro de version
CLSS?	Interrogation sur la classe	Indique "1"

### Authentification de sécurité PJLink™

Entrez "Panasonic" comme mot de passe de PJLink™.

- PJLink™ est une marque de fabrique en attente au Japon, aux Etats-Unis et dans d'autres pays ou régions.

# Utilisation du contrôle par navigateur Internet

Vous pouvez utiliser un navigateur Internet pour contrôler l'appareil et configurer un réseau et un mot de passe.

## Avant d'utiliser le contrôle par navigateur Internet

Pour utiliser le contrôle par navigateur Internet, le réglage de l'appareil de l'ordinateur est nécessaire.

### Configuration de l'appareil

Configurez chaque réglage "Configuration réseau" et assurez-vous de régler "Sélection contrôle d'interface" sur "LAN". (reportez-vous à la page 52)

### Configuration de l'ordinateur

Désactivez les paramètres de serveur proxy et activez JavaScript.

#### (Windows)

##### Désactivez les paramètres de serveur proxy

- 1 Ouvrez la fenêtre [Propriétés Internet]. Cliquez sur [Démarrer] – [Panneau de configuration] – [Connexions réseau et Internet] – [Options Internet].
- 2 Cliquez sur l'onglet [Connexions] puis sur [Paramètres réseau].
- 3 Décochez les cases [Utiliser un script de configuration automatique] et [Utiliser un serveur proxy pour votre réseau local].
- 4 Cliquez sur [OK].

##### Activez JavaScript

- 1 Ouvrez la fenêtre [Propriétés de Internet]. Cliquez sur [Démarrer] – [Panneau de configuration] – [Connexions réseau et Internet] – [Options Internet].
- 2 Configurez le niveau de sécurité dans l'onglet [Sécurité] sur [Niveau par défaut]. Vous pouvez également activer [Active scripting] à l'aide du bouton [Personnaliser le niveau].

#### (Macintosh)

##### Désactivez les paramètres de serveur proxy

- 1 À partir du menu [Safari], cliquez sur [Préférences]. L'écran principal s'affiche.
- 2 À partir de l'onglet [Avancées], cliquez sur le bouton [Modifier les réglages...] en regard de [Proxies]. Cliquez sur [Proxies] et configurez un serveur proxy.
- 3 Décochez les cases [Proxy Web] et [Configuration automatique de proxy].
- 4 Cliquez sur [Appliquer].

##### Activez JavaScript

- 1 Ouvrez la [Sécurité] de Safari.
- 2 Sélectionnez [Activer JavaScript] dans [Contenu Web].

## Accès depuis un navigateur Web

Accédez à l'écran TOP du contrôle par navigateur Internet à l'aide d'un navigateur Internet.

- 1 Démarrez votre navigateur Internet.
- 2 Saisissez l'adresse IP configurée avec la "Configuration réseau" de l'appareil. (reportez-vous à la page 52)

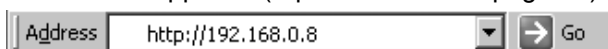

- 3 Saisissez le nom d'utilisateur et le mot de passe lorsque l'écran d'authentification s'affiche.

### Écran d'authentification



- 4 Cliquez sur [OK]. Une fois la connexion établie, l'écran TOP de contrôle par navigateur Internet s'affiche. (reportez-vous à la page 63)

### Remarques:

- Le mot de passe utilisée ici est le même que celui du contrôle de commande et de l'authentification de sécurité PJLink™.
- Le nom d'utilisateur et le mot de passe par défaut sont:  
Nom d'utilisateur: user1  
Mot de passe: Panasonic
- Le mot de passe peut être modifié sur l'écran Configuration du mot de passe après la connexion (reportez-vous à la page 63). Le nom d'utilisateur ne peut pas être modifié.
- En aucun cas Panasonic Corporation ou ses sociétés associées ne demanderont directement leur mot de passe aux utilisateurs. Même si on vous le demande directement, veuillez ne pas révéler votre mot de passe.

# Utilisation du contrôle par navigateur Internet

## Structure de l'écran TOP de contrôle par navigateur Internet

Une fois la connexion établie, l'écran TOP de contrôle par navigateur Internet s'affiche.

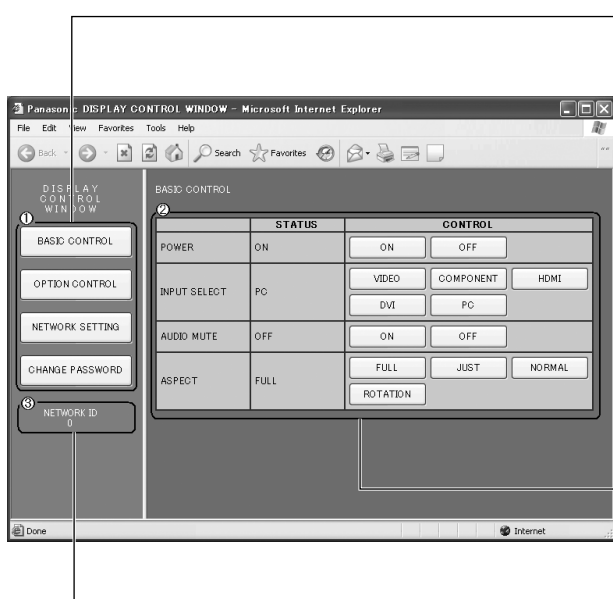

### ① Menu

Les options du menu s'affichent. Lorsque vous cliquez sur un bouton, l'écran de configuration de chaque option s'affiche.

Option	Détails
BASIC CONTROL	L'écran BASIC CONTROL s'affiche. (Voir ci-dessous)
OPTION CONTROL	L'écran OPTION CONTROL s'affiche. (Voir ci-dessous)
NETWORK SETTING	L'écran Configuration réseau s'affiche. (reportez-vous à la page 64)
CHANGE PASSWORD	L'écran Configuration du mot de passe s'affiche. (reportez-vous à la page 64)

② En fonction de l'option sélectionnée dans le menu principal, l'état de configuration ou les options configurées sont affichés.

### ③ Information d'ID réseau

## Commande d'affichage (écran BASIC CONTROL/OPTION CONTROL)

Cliquez sur BASIC CONTROL ou OPTION CONTROL dans le menu. Vous pouvez régler plusieurs commandes de l'appareil.

### Écran BASIC CONTROL

Cliquez sur BASIC CONTROL dans le menu. L'état de l'appareil et des boutons permettant de modifier les réglages sont affichés.

	STATUS	CONTROL
POWER	ON	ON OFF
INPUT SELECT	PC	VIDEO COMPONENT HDMI DVI PC
AUDIO MUTE	OFF	ON OFF
ASPECT	FULL	FULL JUST NORMAL ROTATION

Option	Détails
POWER	Allumer/éteindre l'alimentation de l'appareil.
INPUT SELECT	Commuter les signaux d'entrée. Les boutons affichés varient en fonction de l'état de la connexion de l'appareil vidéo.
AUDIO MUTE	Activer/désactiver la sourdine.
ASPECT	Commuter les modes d'écran

### Écran OPTION CONTROL

Cliquez sur OPTION CONTROL dans le menu. Le champ d'entrée de commande du contrôle de commande de l'appareil s'affiche.

COMMAND	<input type="text"/>
RESPONSE	<input type="text"/>
SEND	

Option	Détails
COMMAND	Saisissez une commande. Utilisez la même commande que celles utilisées pour le contrôle série. (reportez-vous à la page 14)
RESPONSE	La réponse de l'appareil s'affiche.
SEND	La commande est envoyée et exécutée.

### Remarque:

Une fois les réglages modifiés, un certain temps peut être nécessaire à l'affichage de l'état.

# NETWORK SETTING (Écran de configuration réseau)

Cliquez sur NETWORK SETTING dans le menu. Vous pouvez régler plusieurs paramètres du réseau. Pour les détails sur les options de réglage, veuillez consulter Configuration réseau dans la Configuration de l'appareil. (voir page 52)

DHCP	<input checked="" type="radio"/> OFF <input type="radio"/> ON
IP ADDRESS	192.168.0.8
SUBNET MASK	255.255.255.0
GATEWAY	192.168.0.1
PORT	1024
LAN SPEED	<input checked="" type="radio"/> AUTO <input type="radio"/> 10 HALF <input type="radio"/> 10 FULL <input type="radio"/> 100 HALF <input type="radio"/> 100 FULL
NETWORK ID	0

### Remarques:

- Pour utiliser un serveur DHCP, vérifiez que celui-ci est démarré.
- Lorsqu'un serveur DHCP est utilisé, vous ne pouvez pas saisir de valeur pour l'adresse IP, le masque de sous-réseau et la passerelle.
- Lorsque les valeurs configurées sont modifiées de manière appropriée, le message "NETWORK SETTING CHANGED" et les options de réglage modifiées sont affichés.

Option	Détails
DHCP	Configuré sur Oui lorsqu'un serveur DHCP est utilisé, ou sur on lorsqu'il n'est pas utilisé.
IP ADDRESS	Saisissez une adresse IP.
SUBNET MASK	Saisissez un masque de sous-réseau.
GATEWAY	Saisissez une adresse de passerelle.
PORT	Saisissez le numéro de port utilisé pour le contrôle de commande. La plage de configuration disponible va de 1024 à 65535.
LAN SPEED	Configurer la vitesse de connexion de l'environnement LAN.
NETWORK ID	Configurez l'ID pour identifier cet appareil. La plage de configuration disponible va de 0 à 99.
SAVE	Enregistrez chaque valeur configurée.

# Configuration du mot de passe (Écran de configuration du mot de passe)

Cliquez sur CHANGE PASSWORD dans le menu. Il est possible de configurer un mot de passe permettant d'accéder au contrôle par navigateur Internet. Lorsque le mot de passe est modifié sur cet écran, le mot de passe utilisé pour le contrôle de commande et de l'authentification de sécurité PJLink™ est aussi modifié.

OLD PASSWORD	*****
NEW PASSWORD	*****
NEW PASSWORD (RETYPE)	*****











### Remarques:

- Le mot de passe par défaut est "Panasonic".
- Vous pouvez utiliser jusqu'à 32 caractères alphanumériques pour un mot de passe.
- Lorsque le mot de passe est modifié de manière appropriée, le message "Password has changed." s'affiche.

Option	Détails
OLD PASSWORD	Saisissez l'ancien mot de passe.
NEW PASSWORD	Saisissez le nouveau mot de passe.
NEW PASSWORD (RETYPE)	Saisissez le mot de passe entré dans "NEW PASSWORD" confirmation.
SAVE	Enregistrez le nouveau mot de passe. L'écran de confirmation s'affiche. Cliquez sur OK pour modifier le mot de passe.

# Dépannage

Avant de faire appel à un dépanneur, identifiez les symptômes et effectuez les vérifications simples indiquées ci-dessous.

Symptômes		Vérifications
Image	Son	
 Interférences	 Son bruyant	Appareils électriques Automobiles / motos Lampe fluorescente
 Image normale	 Pas de son	Volume (Vérifiez si la fonction de coupure du son a bien été activée sur la télécommande.)
 Pas d'image	 Pas de son	Non branché dans la prise secteur Interrupteur non mis sur marche Réglage du Contraste et de la Luminosité/Volume (Vérifiez en appuyant sur l'interrupteur d'alimentation ou sur la touche de veille de la télécommande.)
 Pas d'image	 Son normal	Si vous entrez un signal possédant un système de couleur, un format ou une fréquence non applicable, seule l'indication de la borne d'entrée sera affichée.
 Pas de couleurs	 Son normal	Commandes des couleurs réglées au niveau minimum (reportez-vous à la page 28, 29) Système des couleurs (reportez-vous à la page 49)
La télécommande ne fonctionne pas.		Vérifiez que les piles ne sont pas complètement épuisées et, dans le cas contraire, assurez-vous qu'elles sont correctement insérées. Assurez-vous que le capteur de signal de télécommande n'est pas exposé à la lumière extérieure ou à une source de lumière fluorescente intense. Assurez-vous que vous utilisez la télécommande conçue spécialement pour cet appareil. (Cet appareil ne peut être commandé avec aucune autre télécommande.)
L'appareil émet parfois un craquement.		Si vous ne notez aucune anomalie pour l'image ou le son, cela signifie que ce craquement provient du cabinet, ce dernier subissant de très légères contractions en réponse aux variations de température dans la pièce. Cela n'affecte en rien la performance et le bon fonctionnement général de l'appareil.
Le haut ou le bas de l'image est coupé sur l'écran lorsque j'utilise la fonction de zoom.		Ajustez la position de l'image sur l'écran.
Des parties de l'image disparaissent au haut et au bas de l'écran lorsque j'utilise la fonction de zoom.		Lors de l'utilisation d'un programme logiciel vidéo (tel qu'un programme de format cinéma) enregistré dans un format plus large que celui du mode 16:9, des zones blanches et séparées de l'image sont formées au haut et au bas de l'écran.
J'entends des sons qui proviennent de l'intérieur de l'appareil.		Lors de la mise sous tension, il se peut que le son émis par l'entraînement du panneau d'affichage soit audible: Cela est normal et n'indique aucun dysfonctionnement.
Des parties de l'appareil deviennent chaudes.		Même lorsque la température des parties des panneaux avant, supérieur et arrière augmente, ceci ne représente pas un problème en termes de performances ou de qualité.
L'alimentation est coupée automatiquement de façon inattendue.		Vérifiez les paramètres de "PC Gestion alimentation", "DVI-D Gestion alimentation", "Arrêt sur absence de signal" et "Arrêt sur absence d'activité" dans le menu Configuration. Aucun d'entre eux ne peut être défini sur "Oui (Activer)". (reportez-vous à la page 41)
Le témoin d'alimentation clignote en rouge.		Il est possible qu'il y ait un dysfonctionnement. Veuillez contacter un centre de service agréé.
Cet écran à plasma fait usage d'un traitement image spécial. Il en résulte que selon le type du signal appliqué à l'entrée, il léger décalage peut se faire sentir entre l'image et le son. Cela ne traduit pas une anomalie de fonctionnement.		

## Panneau de l'écran plasma

Symptômes	Vérifications
L'écran s'assombrit légèrement lorsque des images lumineuses à mouvement minimal sont affichées.	L'écran s'assombrit légèrement lorsque les photos ou images fixes d'un ordinateur, ou autres images à mouvement minimal sont affichées sur une période prolongée. Cela sert à réduire la rémanence sur l'écran et à allonger la durée de service de l'écran: Cela est normal et n'indique aucun dysfonctionnement.
L'image met du temps à apparaître.	L'appareil effectue un traitement numérique des divers signaux pour reproduire les images en assurant leur qualité esthétique. Ainsi, il faut parfois attendre un moment pour que l'image apparaisse lorsque l'alimentation est activée, une fois l'entrée commutée.
Les bords de l'image scintillent.	Il se peut que les bords de l'image semblent scintiller dans les parties à mouvement rapide de l'image, à cause des caractéristiques du système utilisé pour l'entraînement du panneau: Cela est normal et n'indique aucun dysfonctionnement.
La luminosité, des deux côtés de l'image, change en mode 4:3.	Lorsque vous regardez les panneaux latéraux avec le réglage "Haut" ou "Milieu", il se peut que la luminosité, des deux côtés de l'image, change suivant le type de programme affiché: Cela est normal et n'indique aucun dysfonctionnement.
Certaines parties de l'écran ne s'allument pas.	Le panneau de l'écran plasma est fabriqué en utilisant une technologie de très haute précision; toutefois, il est possible que parfois certaines parties de l'écran ne reproduisent pas certains éléments de l'image ou que des taches lumineuses y apparaissent. Ceci n'est pas une anomalie.
 Des rémanences apparaissent	Ne conservez pas une image fixe affichée sur l'écran pendant une longue période car cela peut produire une image rémanente sur l'écran plasma. Parmi les images fixes possibles, citons, les logos, les images des jeux vidéo, les images informatiques, les télétextes et les images affichées dans le format 4:3. <b>Remarque:</b> De la rémanence permanente sur l'écran plasma étant causée par l'affichage continu d'une image fixe, il ne s'agit pas d'un vice de fonctionnement et par conséquent cela n'est pas couvert par la garantie. Ce produit n'est pas conçu pour afficher des images fixes pendant une période prolongée.
Un bruit de ronflement peut être entendu de l'appareil d'affichage.	L'appareil d'affichage contient un ventilateur de refroidissement pour dissiper la chaleur générée pendant le fonctionnement. Le bruit de ronflement est causé par la rotation du ventilateur et n'est pas un mauvais fonctionnement.

# Liste des modes aspect

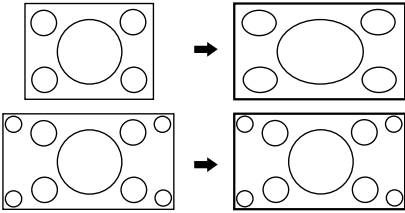
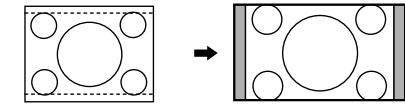
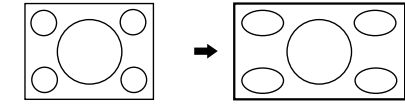
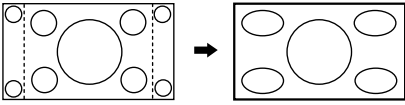
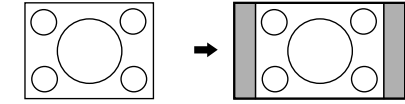
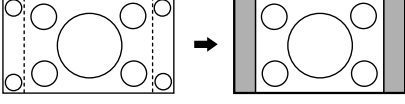
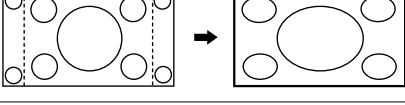
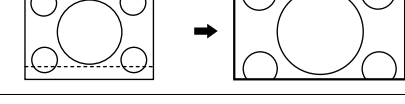
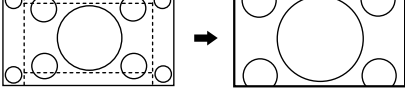
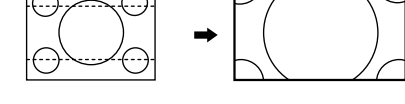
Mode aspect		Image → écran agrandi	Description
All Aspect: On	Réglage d'usine All Aspect: Off		
16:9	16:9		L'affichage des images remplit l'écran. Dans le cas de signaux SD, les images au format d'écran 4:3 sont agrandies horizontalement et affichées. Ce mode convient à l'affichage d'images anamorphosées au format d'écran 16:9.
14:9	14:9		Les images Letterbox au format d'écran 14:9 sont agrandies verticalement et horizontalement afin de remplir l'écran verticalement et que leur affichage soit légèrement plus petit que l'écran horizontalement. Les bords supérieur et inférieur des images sont coupés. Des panneaux latéraux s'affichent sur les bords gauche et droit de l'écran.
Just ----- Just1	Cadrage		Les images au format d'écran 4:3 sont agrandies horizontalement afin de réduire la distorsion d'image. L'affichage des zones autour des bords gauche et droit de l'écran est légèrement allongé.
Just2	-		Les images au format d'écran 4:3 parmi les signaux de format 16:9 sont agrandies horizontalement afin de réduire la distorsion d'image. Les bords gauche et droit des images sont coupés. L'affichage des zones autour des bords gauche et droit de l'écran est légèrement allongé.
4:3 ----- 4:3 (1)	4:3		Les images au format d'écran 4:3 sont affichées sans modification de leur format d'écran original. Des panneaux latéraux s'affichent sur les bords gauche et droit de l'écran.
4:3 (2)	-		Les images au format d'écran 4:3 parmi les signaux de format 16:9 sont affichées sans modification de leur format d'écran original. Les bords gauche et droit des images sont masqués par des panneaux latéraux.
4:3 Full	Plein 4:3		Les images au format d'écran 4:3 parmi les signaux de format 16:9 sont agrandies horizontalement afin de remplir l'écran. Les bords gauche et droit des images sont coupés.
Zoom ----- Zoom1	Zoom1		Les images Letterbox au format d'écran 16:9 sont agrandies verticalement et horizontalement afin de remplir l'écran. Les bords supérieur et inférieur des images sont coupés.
Zoom2	Zoom2		Les images Letterbox au format d'écran 2,35:1 parmi les signaux de format 16:9 sont agrandies verticalement et horizontalement afin de remplir l'écran. Les bords supérieur et inférieur ainsi que gauche et droit des images sont coupés.
Zoom3	Zoom3		Les images Letterbox au format d'écran 2,35:1 sont agrandies verticalement et horizontalement afin de remplir l'écran verticalement et que leur affichage soit légèrement plus grand que l'écran horizontalement. Les bords supérieur et inférieur ainsi que gauche et droit des images sont coupés.

# Signaux d'entrée applicables

\*Repère: Signal d'entrée applicables

	Nom du signal	Fréquence horizontale (kHz)	Fréquence verticale (Hz)	COMPONENT / RGB IN / PC IN (Point horloge (MHz))	DVI-D IN (Point horloge (MHz))	HDMI
1	525 (480) / 60i	15,73	59,94	* (13,5)	* (27,0)	*
2	525 (480) / 60p	31,47	59,94	* (27,0) *5	* (27,0)	*
3	625 (575) / 50i	15,63	50,00	* (13,5)		
4	625 (576) / 50i	15,63	50,00		* (27,0)	*
5	625 (575) / 50p	31,25	50,00	* (27,0)		
6	625 (576) / 50p	31,25	50,00		* (27,0)	*
7	750 (720) / 60p	45,00	60,00	* (74,25)	* (74,25)	*
8	750 (720) / 50p	37,50	50,00	* (74,25)	* (74,25)	*
9	1.125 (1.080) / 60p	67,50	60,00	* (148,5) *1	* (148,5)	*
10	1.125 (1.080) / 60i	33,75	60,00	* (74,25) *1	* (74,25)	*
11	1.125 (1.080) / 50p	56,26	50,00	* (148,5) *1	* (148,5)	*
12	1.125 (1.080) / 50i	28,13	50,00	* (74,25) *1	* (74,25)	*
13	1.125 (1.080) / 24sF	27,00	48,00	* (74,25) *2		
14	1.125 (1.080) / 30p	33,75	30,00	* (74,25) *1	* (74,25)	
15	1.125 (1.080) / 25p	28,13	25,00	* (74,25) *1	* (74,25)	
16	1.125 (1.080) / 24p	27,00	24,00	* (74,25) *1	* (74,25)	*
17	1.250 (1.080) / 50i	31,25	50,00	* (74,25) *3		
18	2.048 × 1.080 / 24sF *7	27,00	48,00			
19	2.048 × 1.080 / 24p *7	27,00	24,00			
20	640 × 400 @70 Hz	31,46	70,07	* (25,17)		
21	640 × 480 @60 Hz	31,47	59,94	* (25,18) *6	* (25,18)	*
22	640 × 480 @72 Hz	37,86	72,81	* (31,5)		
23	640 × 480 @75 Hz	37,50	75,00	* (31,5)		
24	640 × 480 @85 Hz	43,27	85,01	* (36,0)		
25	800 × 600 @56 Hz	35,16	56,25	* (36,0)		
26	800 × 600 @60 Hz	37,88	60,32	* (40,0)	* (40,0)	*
27	800 × 600 @72 Hz	48,08	72,19	* (50,0)		
28	800 × 600 @75 Hz	46,88	75,00	* (49,5)		
29	800 × 600 @85 Hz	53,67	85,06	* (56,25)		
30	852 × 480 @60 Hz	31,47	59,94	* (33,54) *6	* (34,24)	*
31	1.024 × 768 @50 Hz	39,55	50,00		* (51,89)	*
32	1.024 × 768 @60 Hz	48,36	60,00	* (65,0)	* (65,0)	*
33	1.024 × 768 @70 Hz	56,48	70,07	* (75,0)		
34	1.024 × 768 @75 Hz	60,02	75,03	* (78,75)		
35	1.024 × 768 @85 Hz	68,68	85,00	* (94,5)		
36	1.066 × 600 @60 Hz	37,64	59,94	* (53,0)	* (53,0)	*
37	1.152 × 864 @60 Hz	53,70	60,00		* (81,62)	*
38	1.152 × 864 @75 Hz	67,50	75,00	* (108,0)		
39	1.280 × 768 @60 Hz	47,70	60,00	* (80,14)		
40	1.280 × 960 @60 Hz	60,00	60,00	* (108,0)		
41	1.280 × 960 @85 Hz	85,94	85,00	* (148,5)		
42	1.280 × 1.024 @60 Hz	63,98	60,02	* (108,0)	* (108,0)	*
43	1.280 × 1.024 @75 Hz	79,98	75,03	* (135,0)		
44	1.280 × 1.024 @85 Hz	91,15	85,02	* (157,5)		
45	1.366 × 768 @50 Hz	39,55	50,00		* (69,92)	*
46	1.366 × 768 @60 Hz	48,36	60,00	* (86,71)	* (87,44)	*
47	1.400 × 1.050 @60 Hz	65,22	60,00		* (122,61)	*
48	1.600 × 1.200 @60 Hz	75,00	60,00	* (162,0)	* (162,0)	*
49	1.600 × 1.200 @65 Hz	81,25	65,00	* (175,5)		
50	1.920 × 1.080 @60 Hz	67,50	60,00	* (148,5) *4	* (148,5)	*
51	1.920 × 1.200 @60 Hz	74,04	59,95		* (154,0)	*
52	Macintosh13" (640 × 480)	35,00	66,67	* (30,24)		
53	Macintosh16" (832 × 624)	49,72	74,54	* (57,28)		
54	Macintosh21" (1.152 × 870)	68,68	75,06	* (100,0)		

\*1: D'après la norme SMPTE 274M.

\*2: D'après la norme SMPTE RP211.

\*3: D'après la norme SMPTE 295M.

\*4: Le signal d'entrée est reconnu en tant que 1.125 (1.080) / 60p.

\*5: Lorsque le format RVB et l'entrée de signal 525p sur le connecteur PC IN broches sont sélectionnés, il est reconnu comme signal VGA 60Hz.

\*6: Lorsque le signal de format VGA 60Hz provenant d'une autre source que le connecteur PC IN broches est entré, il est reconnu comme signal 525p.

\*7: D'après la norme SMPTE 292M et 372M. La réception de ces signaux n'est possible que lorsque la plaque à bornes HD-SDI Dual Link (TY-FB11DHD) est installée.

**Remarque:** Les signaux n'ayant pas les caractéristiques ci-dessus ne donnent pas toujours des images correctes.

# Signaux d'entrée applicables

## Entrée Video (VIDEO)

	Nom du signal	Fréquence horizontale (kHz)	Fréquence verticale (Hz)
1	NTSC	15,73	59,94
2	PAL	15,63	50,00
3	PAL60	15,73	59,94
4	SECAM	15,63	50,00
5	NTSC modifié	15,73	59,94

## Réglages d'usine

Cette fonction vous permet de rétablir les réglages d'usine de l'appareil.

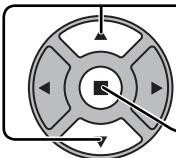
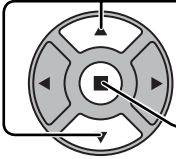
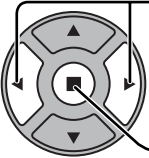
-  Appuyez pour afficher le menu "Configuration".
-  Appuyez ici pour sélectionner la "Affichages à l'écran".  
Appuyer pendant plus de 3 secondes.
-  Appuyez ici pour sélectionner la "Shipping".  
Appuyez pour afficher le menu Shipping.
-  Appuyez pour sélectionner "YES".  
Appuyez pour confirmer.
- Attendez pendant 10 secondes, puis mettez sur arrêt.

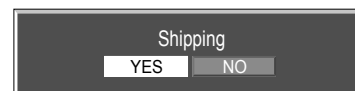
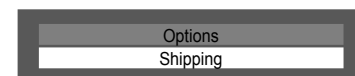
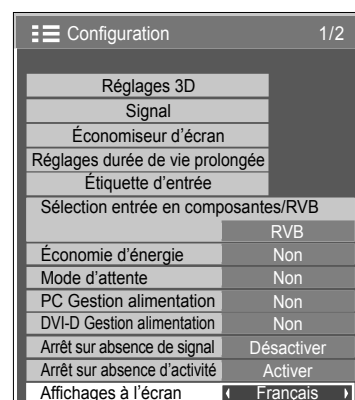

[sur l'appareil]

- Appuyez sur la touche MENU jusqu'à ce que le menu "Configuration" s'affiche.
- Appuyez sur la touche Augmentation "+" ou Réduction "-" du volume pour sélectionner "Affichages à l'écran".
- Appuyez sur la touche ENTER et maintenez-la enfoncée jusqu'à ce que le menu Shipping s'affiche.
- Appuyez sur la touche Augmentation "+" ou Réduction "-" du volume pour sélectionner "YES".
- Appuyez sur la touche ENTER et attendez 10 secondes.
- Coupez l'alimentation.



# Liste des commandes de Weekly Command Timer

N°	Commande	Description des commandes
1	AAC:MENCLR	Menu Audio (Clair)
2	AAC:MENDYN	Menu Audio (Dynamique)
3	AAC:MENSTD	Menu Audio (Standard)
4	AAC:SURMON	Ambiophonie (ON)
5	AAC:SUROFF	Ambiophonie (OFF)
6	AMT:0	Coupure audio (OFF)
7	AMT:1	Coupure audio (ON)
8	-	-
9	-	-
10	AVL:00	Volume audio (00)
11	AVL:10	Volume audio (10)
12	AVL:20	Volume audio (20)
13	AVL:30	Volume audio (30)
14	AVL:40	Volume audio (40)
15	AVL:50	Volume audio (50)
16	AVL:60	Volume audio (60)
17	DAM:FULL	Aspect (16:9)
18	DAM:JUST	Aspect (Cadrage)
19	DAM:NORM	Aspect (4:3)
20	-	-
21	DAM:ZOOM	Aspect (Zoom)
22	-	-
23	-	-
24	-	-
25	-	-
26	-	-
27	-	-
28	-	-
29	-	-
30	-	-
31	-	-
32	-	-
33	-	-
34	-	-
35	-	-
36	-	-
37	-	-
38	-	-
39	IMS:SL1	Sélection d'entrée (SLOT INPUT)
40	IMS:S1A	Sélection d'entrée (SLOT INPUT A)
41	IMS:S1B	Sélection d'entrée (SLOT INPUT B)
42	IMS:VD1	Sélection d'entrée (VIDEO)
43	IMS:YP1	Sélection d'entrée (COMPONENT)
44	IMS:HM1	Sélection d'entrée (HDMI)
45	IMS:DV1	Sélection d'entrée (DVI)
46	IMS:PC1	Sélection d'entrée (PC)
47	-	-
48	-	-
49	-	-
50	-	-
51	-	-
52	-	-
53	-	-
54	-	-
55	OSP:SCR0	Économiseur d'écran Barre déf. seulement (OFF)
56	OSP:SCR1	Économiseur d'écran Barre déf. seulement (ON)
57	POF	Mise hors tension
58	PON	Mise sous tension
59	SSC:FNC0	Fonction d'économiseur d'écran (Barre déf. seulement)
60	SSC:FNC1	Fonction d'économiseur d'écran (Image négative)
61	SSC:MOD0	Économiseur d'écran (Mode (OFF))
62	SSC:MOD3	Économiseur d'écran (Mode (ON))
63	VMT:0*	Image sans son (OFF)
64	VMT:1*	Image sans son (ON)

\* La coupure du son de l'image ne peut pas être déverrouillée en mettant l'appareil hors/sous tension à l'aide de la télécommande. Mettez l'appareil hors tension puis à nouveau sous tension à l'aide de la touche sur l'appareil, ou saisissez la commande VMT:0 pour déverrouiller la coupure du son de l'image.

# Spécifications

		<b>TH-50PF30E</b>	
<b>Source d'alimentation</b>		Secteur 220 – 240 V c.a. 50/60 Hz	
<b>Consommation</b>			
	Utilisation normale	445 W	
	État veille	Sans sauvegarde 0,8 W, Avec sauvegarde 0,5 W	
	État hors tension	0,3 W	
<b>Panneau de l'écran plasma</b>		Méthode d'entraînement de type c.a. 50 pouces, taux d'aspect de 16:9	
<b>Taille d'écran</b>		1.105 mm (L) × 622 mm (H) × 1.268 mm (diagonale)	
	(Nombre de pixels)	2.073.600 (1.920 (L) × 1.080 (H)) [5.760 × 1.080 points]	
<b>Conditions de fonctionnement</b>			
	Température	de 0°C à 40°C	
	Humidité	de 20 % à 80 %	
<b>Signaux applicables</b>			
	Système de couleur	NTSC, PAL, PAL60, SECAM, Modified NTSC	
	Format de balayage	525 (480) / 60i · 60p, 625 (575) / 50i · 50p, 750 (720) / 60p · 50p, 1125 (1080) / 60i · 60p · 50i · 50p · 24p · 25p · 30p · 24sF, 1250 (1080) / 50i	
	Signaux PC	VGA, SVGA, XGA, SXGA UXGA .... (compressés) Fréquence de balayage horizontal 15 - 110 kHz Fréquence de balayage vertical 48 - 120 Hz	
<b>Bornes de branchement</b>			
LAN		RJ45 10BASE-T/100BASE-TX, compatibles avec PLink™	
AV IN	VIDEO	BNC	1,0 V c. à c. (75 Ω)
	AUDIO L-R	Prise RCA à broches × 2	0,5 Vrms
	HDMI	Connecteur TYPE A	
COMPONENT/RGB IN			
DVI-D IN	Y/G	BNC	Avec synchronisation 1,0 V c. à c. (75 Ω)
	PB/CB/B	BNC	0,7 V c. à c. (75 Ω)
	PR/CR/R	BNC	0,7 V c. à c. (75 Ω)
	AUDIO L-R	Prise RCA à broches × 2	0,5 Vrms
PC IN	AUDIO	DVI-D 24 broches Protection de contenu Miniprise stéréo (M3) × 1	Conformité avec DVI Révision 1.0 Compatible HDCP 1.1 0,5 Vrms, Partagé avec PC IN
	AUDIO	Connecteur Mini D-sub 15 broches haute densité  VBS (utilisez le port HD)  Miniprise stéréo (M3) × 1	Y ou G avec synchronisation 1,0 V c. à c. (75 Ω) Y ou G sans synchronisation 0,7 V c. à c. (75 Ω) PB/CB/B : 0,7 V c. à c. (75 Ω) PR/CR/R : 0,7 V c. à c. (75 Ω) HD/VD : 1,0 – 5,0 V c. à c. (haute impédance) avec image 1,0 V c. à c. (haute impédance) sans image 0,3 V c. à c. (haute impédance) 0,5 Vrms, Partagé avec DVI-D IN
SERIAL		Broche de contrôle externe D-sub 9 broches	Compatible RS-232C
3D IR TRANSMITTER		pour un ÉMETTEUR 3D IR	
	3D SHUTTER OUT	Prise M3 × 1	
	DC 8V OUT	Pour la fiche EIAJ de 4 mm, la borne plus est la broche centrale	
EXT SP		Borne d'enceinte	6 Ω, 16 W [8 W + 8 W] (10 % THD)
<b>Dimensions (L × H × P)</b>		1.210 mm × 724 mm × 89 mm	
<b>La Masse (Poids)</b>			
	appareil uniquement	environ 33,0 kg net	
	avec les enceintes	environ 38,0 kg	

## Remarques:

- La présentation et les spécifications sont sujettes à changements sans préavis. Le poids et les dimensions indiqués sont approximatifs.
- Cet appareil est conforme aux normes EMC mentionnées ci-dessous.  
EN55022, EN55024, EN61000-3-2, EN61000-3-3.

## Avis aux utilisateurs concernant la collecte et l'élimination des piles et des appareils électriques et électroniques usagés



Apposé sur le produit lui-même, sur son emballage, ou figurant dans la documentation qui l'accompagne, ce pictogramme indique que les piles et appareils électriques et électroniques usagés doivent être séparés des ordures ménagères.

Afin de permettre le traitement, la valorisation et le recyclage adéquats des piles et des appareils usagés, veuillez les porter à l'un des points de collecte prévus, conformément à la législation nationale en vigueur ainsi qu'aux directives 2002/96/CE et 2006/66/CE.

En éliminant piles et appareils usagés conformément à la réglementation en vigueur, vous contribuez à prévenir le gaspillage de ressources précieuses ainsi qu'à protéger la santé humaine et l'environnement contre les effets potentiellement nocifs d'une manipulation inappropriée des déchets. Pour de plus amples renseignements sur la collecte et le recyclage des piles et appareils usagés, veuillez vous renseigner auprès de votre mairie, du service municipal d'enlèvement des déchets ou du point de vente où vous avez acheté les articles concernés.

Le non-respect de la réglementation relative à l'élimination des déchets est passible d'une peine d'amende.

### Pour les utilisateurs professionnels au sein de l'Union européenne

Si vous souhaitez vous défaire de pièces d'équipement électrique ou électronique, veuillez vous renseigner directement auprès de votre détaillant ou de votre fournisseur.

### [Information relative à l'élimination des déchets dans les pays extérieurs à l'Union européenne]

Ce pictogramme n'est valide qu'à l'intérieur de l'Union européenne. Pour connaître la procédure applicable dans les pays hors Union Européenne, veuillez vous renseigner auprès des autorités locales compétentes ou de votre distributeur.

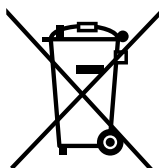

Cd

### Note relative au pictogramme à apposer sur les piles (voir les 2 exemples ci-contre)

Le pictogramme représentant une poubelle sur roues barrée d'une croix est conforme à la réglementation. Si ce pictogramme est combiné avec un symbole chimique, il remplit également les exigences posées par la Directive relative au produit chimique concerné.

## <Information sur le logiciel de ce produit>

Ce produit dispose d'un logiciel installé, en partie fabriqué sous LICENCE libre BSD.

La réglementation de la LICENCE libre BSD pour les spécifications ci-dessus est la suivante:

(Cette réglementation est rédigée par une tierce personne, c'est la raison pour laquelle la réglementation originale (en anglais) est citée.)

Copyright © 1980, 1986, 1993

The Regents of the University of California. All rights reserved.

Redistribution and use in source and binary forms, with or without modification, are permitted provided that the following conditions are met:

1. Redistributions of source code must retain the above copyright notice, this list of conditions and the following disclaimer.
2. Redistributions in binary form must reproduce the above copyright notice, this list of conditions and the following disclaimer in the documentation and/or other materials provided with the distribution.
3. All advertising materials mentioning features or use of this software must display the following acknowledgement:  
This product includes software developed by the University of California, Berkeley and its contributors.
4. Neither the name of the University nor the names of its contributors may be used to endorse or promote products derived from this software without specific prior written permission.

THIS SOFTWARE IS PROVIDED BY THE REGENTS AND CONTRIBUTORS "AS IS" AND ANY EXPRESS OR IMPLIED WARRANTIES, INCLUDING, BUT NOT LIMITED TO, THE IMPLIED WARRANTIES OF MERCHANTABILITY AND FITNESS FOR A PARTICULAR PURPOSE ARE DISCLAIMED. IN NO EVENT SHALL THE REGENTS OR CONTRIBUTORS BE LIABLE FOR ANY DIRECT, INDIRECT, INCIDENTAL, SPECIAL, EXEMPLARY, OR CONSEQUENTIAL DAMAGES (INCLUDING, BUT NOT LIMITED TO, PROCUREMENT OF SUBSTITUTE GOODS OR SERVICES; LOSS OF USE, DATA, OR PROFITS; OR BUSINESS INTERRUPTION) HOWEVER CAUSED AND ON ANY THEORY OF LIABILITY, WHETHER IN CONTRACT, STRICT LIABILITY, OR TORT (INCLUDING NEGLIGENCE OR OTHERWISE) ARISING IN ANY WAY OUT OF THE USE OF THIS SOFTWARE, EVEN IF ADVISED OF THE POSSIBILITY OF SUCH DAMAGE.

### Enregistrement du client

Le numéro de modèle et le numéro de série de ce produit sont marqués sur son panneau arrière. Veuillez noter ce numéro de série dans l'espace ci-dessous et conservez ce mode d'emploi et votre reçu d'achat comme preuve définitive de votre achat afin de faciliter la procédure d'identification en cas de vol ou de perte, et pour les services de garantie.

Numéro de modèle \_\_\_\_\_

Numéro de série \_\_\_\_\_

**Panasonic Corporation**

Web Site : <http://panasonic.net>

© Panasonic Corporation 2011